

LA APORTACION DE LA COMUNIDAD VALENCIANA
A LA CIENCIA MEDICA (1980-1984).
ESTUDIO BIBLIOMETRICO

Memoria que para aspirar al grado de Doctora
en Medicina y Cirugía, presenta la licenciada

IRENE ABAD PEREZ

Valencia, Febrero 1987

UMI Number: U607451

All rights reserved

INFORMATION TO ALL USERS

The quality of this reproduction is dependent upon the quality of the copy submitted.

In the unlikely event that the author did not send a complete manuscript and there are missing pages, these will be noted. Also, if material had to be removed, a note will indicate the deletion.



UMI U607451

Published by ProQuest LLC 2014. Copyright in the Dissertation held by the Author.
Microform Edition © ProQuest LLC.

All rights reserved. This work is protected against
unauthorized copying under Title 17, United States Code.



ProQuest LLC
789 East Eisenhower Parkway
P.O. Box 1346
Ann Arbor, MI 48106-1346

b14402749

i 16717089

CB 0001152795

TITULO DE LA TESIS:

La aportación de la Comunidad Valenciana a la
Ciencia Médica (1980-1984). Estudio bibliométrico

AUTOR: Dra. Irene Abad Perez

DIRECTOR: Prof^a Dña. Maria Luz Terrada Ferrandis

TRIBUNAL: Prof.Dr.D. Joaquín Colomer Sala
Prof.Dr.D. Rafael Peris Bonet
Prof.Dr.D. Rosa M^a Sancho Lozano
Prof.Dr.D. Emilio Balaguer Perigüell
Prof.Dr.D. Eugenio Portela Marco

FECHA DE LA LECTURA: 3 de Abril de 1987

CALIFICACION OBTENIDA: APTO CUM LAUDE

Dña. MARIA LUZ TERRADA FERRANDIS,
Catedrática Numeraria de Documentación
Médica de la Facultad de Medicina de la
Universidad de Valencia

CERTIFICA: que la presente tesis docto-
ral original de Dña. Irene Abad Perez -
LA APORTACION DE LA COMUNIDAD VALENCIANA
A LA CIENCIA MEDICA (1980-1984). ESTUDIO
BIBLIOMETRICO, ha sido realizada bajo mi
dirección.

Valencia, Febrero 1987

Maria Luz Ferradis

Quiero dejar constancia de mi agradecimiento a todos aquellos que han prestado su colaboración y que han participado durante la elaboración de este trabajo.

Especialmente debo mencionar

a la Prof^a. Dña. María Luz Terrada, quien me ofreció la oportunidad de realizar este trabajo, con el que tanto he aprendido gracias a su amistosa y excepcional profesionalidad en la dirección del mismo;

al Prof. J.M. Lopez Piñero, cuya dedicación a la Ciencia siempre he admirado;

al Prof. Rafael Peris, quien me ha ofrecido su amistad, su confianza y su apoyo profesional, lo que me enorgullece;

a mis compañeros de trabajo, que me han sufrido durante estos dos largos años y en especial a Amparo Almero por su competente y eficaz colaboración en la recogida del material y en todas las tareas que juntas hemos realizado, así como a Irene Julve quien con tanta meticulosidad y paciencia ha mecanografiado este trabajo y

a Ramón Pérez-Accino y a Pepe Monllor que han

efectuado el tratamiento automático de los datos;

al Institut Valencia de la Salut de l'IVEI que potenciando este tipo de estudios permite profundizar en el conocimiento de la Comunidad Valenciana y con cuya subvención económica se ha realizado parte de este trabajo; y

a todos los autores de trabajos científicos consultados que tan atentamente contestaron mis preguntas.

Por último, pero no por su lugar en importancia, también deseo expresar mi gratitud

a Javier, quien siempre me ha animado, soportando con cariño y resignación todo lo que este trabajo nos ha quitado;

y a mis padres que han respetado y asumido las exigencias de mi trabajo y cuyo ejemplo de honradez y humanidad no quisiera nunca olvidar.

7.

SUMARIO

TOMO I

1. INTRODUCCION	1
2. MATERIAL Y METODO	19
3. ANALISIS DE LA PRODUCCION DE INFORMACION	62
3.1. <u>Análisis estadístico descriptivo</u>	63
3.1.1. Publicaciones no periódicas	64
3.1.1.1. Libros y folletos	65
- Número de libros y folletos: originales y traducciones	66
- Distribución por lugar de edición	70
- Distribución por institución editora	73
- Distribución por materias	76
3.1.2. Publicaciones periódicas	78
3.1.2.1. Publicaciones periódicas nacionales	79
- Número de trabajos y comparación con la producción nacional	80
3.1.2.1.1. Revistas	81
- Revistas por orden alfabético y número de trabajos	83
- Distribución por ciudad de edición	87
- Distribución por entidad editora	96
- Distribución por materia	105
3.1.2.1.2. Instituciones	115
- Distribución por instituciones 1º y 2º nivel.	117
- Producción de las instituciones según <u>auto</u> res potenciales	124
- Procedencia geográfica de las instituciones.	126
- Colaboración entre instituciones	129

3.1.2.1.3. Índices de producción	145
- Comparación de los índices de trabajos por habitante, médico y médico hospitalario - valencianos con los de España	146
3.1.2.2. Publicaciones periódicas internacionales.	154
- Número de trabajos y comparación con la producción nacional	155
3.1.2.2.1. Revistas	156
- Revistas por orden alfabético y número de trabajos	158
- Circulación en las bases de datos internacionales	165
- Circulación en las hemerotecas de la Comunidad	167
- Distribución por país de edición	169
- Distribución por idioma original	172
3.1.2.2.2. Instituciones	175
- Distribución por instituciones 1ª y 2ª nivel.	176
- Producción de las instituciones según los autores potenciales	181
- Procedencia geográfica de las instituciones.	183
- Colaboración entre instituciones	186
3.1.2.2.3. Índices de producción	201
- Comparación de los índices de trabajos por habitante, médico y médico hospitalario - valencianos con los de España	202
3.1.3. Tesis	209
3.1.3.1. Tesis de licenciatura	210
- Distribución por año de presentación	212
- Directores y su situación o estado profesional	215
- Departamentos o servicios donde se realizaron	221

3.1.3.2. Tesis doctorales	224
- Distribución por año de presentación	226
- Directores y su situación o estado profesional	229
- Departamentos o servicios donde se realizaron	235
3.2. <u>Modelos e indicadores bibliométricos</u>	238
3.2.1. Publicaciones periódicas nacionales	239
3.2.1.1. El crecimiento de la información	240
3.2.1.2. La dispersión de las publicaciones	247
- Zonas de Bradford	252
3.2.1.3. La productividad de los autores	258
- Distribución trabajos/autor (ley de Lotka)..	259
- Niveles de productividad	266
- Índice de productividad de los grandes productores	270
3.2.1.4. El impacto de los autores	275
- Índice de visibilidad de los grandes productores	276
- Índice de visibilidad de 100 medianos productores	281
- Índice de visibilidad de 125 pequeños productores	285
3.2.1.5. La colaboración de los autores	290
- Índice firmas/trabajo	291
- Distribución observada y teórica del índice firmas/trabajo	295
- Índice firmas/trabajo de los máximos productores (trabajos \geq 30)	298
3.2.2. Publicaciones periódicas internacionales	300
3.2.2.1. El crecimiento de la información	301
3.2.2.2. La dispersión de las publicaciones	307
- Zonas de Bradford	310

3.2.2.3. La productividad de los autores	320
- Distribución trabajos/autor (ley de Lotka)..	321
- Niveles de productividad	327
- Índice de productividad de los grandes pro ductores	330
3.2.2.4. El impacto de los autores	332
- Índice de visibilidad de los grandes pro- ductores	333
- Índice de visibilidad de 50 medianos pro- ductores	335
- Índice de visibilidad de 75 pequeños pro- ductores	337
3.2.2.5. La colaboración de los autores	341
- Índice firmas/trabajo	342
- Distribución observada y teórica del <u>índi</u> <u>ce</u> firmas/trabajo	345
- Índice firmas/trabajo de los máximos pro- ductores (trabajos \geq 30)	348
4. ANALISIS DEL CONSUMO DE INFORMACION	350
4.1. <u>Análisis estadístico descriptivo</u>	351
- Número de referencias	352
4.1.1. Análisis de referencias	353
- Número de referencias/trabajo según la <u>re</u> <u>vista</u> fuente	354
- Idioma original de las referencias	367
- País de origen de las referencias	369
- Tipo documental y su relación con el <u>idio</u> <u>ma</u> original y el país de origen de las <u>re</u> <u>ferencias</u>	374
4.1.2. Análisis de citas	384
- Número de citas por revista	386
- Revistas más citadas (citas \geq 10)	387
- Publicaciones citadas por cada publicación fuente	393

4.2. <u>Modelos e indicadores bibliométricos</u>	411
4.2.1. El envejecimiento de la información	412
- Distribución de las referencias por años retrospectivos	413
- Distribución de las referencias por año de publicación	417
- Distribución de las referencias de cada <u>re</u> vista fuente por año retrospectivo	419
5. CONCLUSIONES	432
6. REFERENCIAS BIBLIOGRAFICAS	452

TOMO II

APENDICE I	Libros y folletos	485
	- originales	486
	- traducciones	496
APENDICE II	Artículos publicados en revistas españolas.	499
	- referencias bibliográficas	500
	- índice de autores	701
	- índice de materias	731
APENDICE III	Artículos publicados en revistas <u>extran</u> jeras	795
	- referencias bibliográficas	796
	- índice de autores	854
	- índice de materias	863
APENDICE IV	Tesis de licenciatura	870
APENDICE V	Tesis doctorales	930

1. INTRODUCCION

El análisis estadístico y la obtención de indicadores de actividad científica tiene dos objetivos: por una parte el estudio del tamaño, crecimiento y dispersión de los documentos científicos, y por otra, la indagación de la estructura y dinámica de los grupos que producen y consumen dichos documentos y la información que contienen. (LOPEZ PINERO, J.M., 1972; TERRADA, M.L., 1983).

Este método documental se desarrolla preferentemente, al estudiar las publicaciones científicas que versan sobre una materia concreta, con el fin de conocer el estado de la investigación sobre la misma, así como, detectar las personas que trabajan en ella y las características de los medios de difusión que dichas personas utilizan para comunicar a la comunidad científica el resultado de sus investigaciones. (PRICE, D.J.S., 1978).

De este modo, estos dos estudios son de gran utilidad para la orientación de los estudiosos de cada materia, ya que a través de los mismos se conoce quiénes, dónde y cuándo se está investigando sobre la misma. Así mismo, son de gran importancia para la obtención de indicadores de actividad científica, para una racional planificación, tanto de los organismos correspondientes, como de los servicios y estudios científicos sobre el tema.

Hemos creído interesante, en este contexto, estudiar las características de una comunidad científica concreta, - definida por un área científica: la Medicina, así como, por su ubicación geográfica: la Comunidad Valenciana.

El objetivo de nuestro trabajo es conocer la situación de la medicina en la Comunidad Valenciana, durante el quinquenio 1980-1984, a partir del análisis estadístico descriptivo y bibliométrico de los trabajos médicos publicados o editados en dicha Comunidad, así como, de las tesis de licenciatura y doctorales procedentes de la misma.

Este tipo de estudios fue introducido en España por el Profesor J.M. LOPEZ PIÑERO en el año 1972 con su libro - El análisis estadístico y sociométrico de la literatura científica. Desde entonces, esta ha sido una de las mas importantes líneas de investigación, del Centro de Documentación e Informática Biomédica de la Universidad de Valencia, bajo la dirección de la Profesora M.L. TERRADA.

El análisis estadístico y bibliométrico de la literatura científica (LOPEZ PIÑERO, J.M., 1972), nació como producto de la relación entre varias disciplinas, destacando - entre ellas, la Historia Social de la Ciencia y la Documentación Científica. Posteriormente, siguiendo a TERRADA, M.L. (1983), su desarrollo se basó:

En primer lugar, en la llamada "ciencia de la ciencia" cuyo punto de partida fue el libro de J.D. BERNAL publicado en 1939, The Social Function of Science, apareciendo años después tres grandes obras, Little Science, Big Science y el libro de DOBROW, G.M. (1966) Nauka o nauke.

Actualmente, los organos de expresión de los estudios de la llamada "ciencia de la ciencia" son series de publicaciones periódicas como Social Studies of Science, Scientometrics, entre otras. Del mismo modo, el término "ciencia de la ciencia" tiende a ser cambiado por otros menos pretenciosos como "estudios sobre la ciencia", "investigaciones sobre la ciencia" y similares.

En segundo lugar, en la Documentación (TERRADA, M.L., 1983), disciplina que surgió a partir de la Bibliografía Científica, cuya constitución como disciplina se personificó en la figura de OTLET y en su Traité de Documentation publicado en 1934.

Varios autores estudiaron y definieron el campo de la disciplina posteriormente (BRADFORD, S.C., 1948; SHERA, J.H., 1951; DYSON, H., 1955; PIETSCH, E., 1954; entre otros), pero es a finales de los años sesenta cuando se produjo una reformulación del concepto de la disciplina y una transformación de sus instituciones, al concretarse por primera vez la noción de Information Science en el año 1962 en unas conferencias organizadas por el Georgia Institute of Technology.

Actualmente, el análisis estadístico y sociométrico de la literatura científica es el arma específica de la investigación sobre las necesidades y el empleo de la información por parte de la comunidad científica, (LOPEZ PIÑERO, - J.M., 1972). Este programa de investigación, de acuerdo también con este mismo autor (LOPEZ PIÑERO, J.M. et al., 1984) se está institucionalizando a través de la fundación de departamentos universitarios e institutos de investigación, la aparición de un periodismo especializado y la edición de obras de conjunto de carácter introductorio o recopilador, como son la mencionada de LOPEZ PIÑERO, J.M., (1972); y las de DONOHUE, J.C., (1973); NICHOLAS, D. y RITCHIE, M. (1978); HJEROOE, R. (1980) y TERRADA, M.L. (1983).

Dentro de este programa de investigación, el tema - que está en primer plano es el de los indicadores de actividad científica, que son un tipo especial de indicador social que permite el desarrollo de la llamada Cienciometría. (LOPEZ PIÑERO, J.M. et al., 1984).

El Departamento de Salud, Educación y Bienestar de los EEUU en su informe de 1969 "Toward a Social Report" definió un indicador social, como un dato estadístico de directo interés normativo que ofrece una información concisa, completa y equilibrada acerca de la situación de un aspecto importante de la sociedad. En el mismo año, R.K. MERTON definió los indicadores de actividad científica como medidas de

los cambios en aspectos concretos de las ciencias. El volumen de actas del Symposium publicado en 1978 con el título "Toward a Metric of Science. The Advent of Science Indicators" es considerado como la obra principal sobre la materia.

Por lo tanto, la función de los indicadores de actividad científica no es amontonar datos estadísticos, sino - integrarlos y conseguir explicaciones de las actividades sociales relacionadas con la ciencia (LOPEZ PIÑERO, J.M., et. al., 1984). Para ello, siguiendo a PRICE, D.J.S. (1978), hay que reunir los datos estadísticos y hallar los patrones a los que se ajustan, buscando formulaciones que, contrastadas con nuevos datos, permitan plantear explicaciones, ya que - como bien dijo OGBURN, W.F. (1929) el origen de la mayoría de los innumerables cambios sociales ocurridos, están relacionados con grandes inventos o grandes descubrimientos.

PRICE, D.J.S. (1978) plantea un modelo de indicador de actividad científica basado en las dos características - principales de esa actividad: el producto y el personal. Como consecuencia, los indicadores más adecuados son los indicadores sociométricos y bibliométricos, referidos a las publicaciones científicas y a sus autores.

No han faltado las críticas a la utilización de indicadores como método para conocer la actividad científica. Críticas basadas, por un lado, en el desconocimiento de lo que son los indicadores y de los objetivos de la Cienciome-

tría y, por otro, en la idealización y mitificación del científico. Esta situación ha sido más grave en España, donde, como nos dicen J.M. LOPEZ PIÑERO et al., (1984): se ha confundido la comunidad científica internacional con la del mundo angloamericano, convirtiendo a este en la única fuente - de normas y criterios para conceder o negar validez a la actividad científica española; presupone la más completa insensibilidad ante la producción científica destinada al consumo interno, que se desprecia desde un elitismo poco reflexivo.

Siguiendo el esquema de LOPEZ PIÑERO, J.M. (1972) en El análisis estadístico y sociométrico de la literatura científica y el de TERRADA, M.L. (1983) en el capítulo "El análisis bibliométrico" de la monografía La Documentación Médica como disciplina, pasamos a destacar los aspectos más importantes de cada uno de los modelos e indicadores bibliométricos.

1.- El crecimiento de la literatura científica.

El gran tamaño de la ciencia y la rapidez de su ritmo de crecimiento motivó a D.J.S. PRICE a estudiar este fenómeno. El resultado fue la ley de crecimiento exponencial de todos los aspectos medibles de la ciencia conocida frecuentemente como ley de Price. En su libro Little Science,

Big Science, publicado en 1963, postuló que la forma real - del crecimiento de la ciencia, es una curva logística en la que existiría un límite de saturación y el crecimiento exponencial sería el tramo ascendente de la curva.

La principal consecuencia de este ritmo de crecimiento es el alto "coeficiente de contemporaneidad" (PRICE, D.J. S., 1963) de la ciencia, o porcentaje de la ciencia actual respecto del total conjunto de todas las épocas.

Muchos conceptos de esta ley han sido mal interpretados (ROSE, S., 1967), pero la crítica más importante procede de los autores soviéticos quienes aceptan la ley del crecimiento exponencial pero no su curva logística, precisamente por la existencia de un límite de saturación.

Posteriormente, NIGEL GILBERT, G., (1978), realizó una revisión de los indicadores utilizados para estudiar el crecimiento de la ciencia, en la que habla de la ley de PRICE como "suficientemente potente para realizar un tratamiento sin miramientos de los problemas de medición y definición".

2.- El envejecimiento de la literatura científica.

El envejecimiento o tendencia a que las publicaciones científicas queden obsoletas, fue una cuestión planteada

y estudiada por varios autores, entre los que cabría destacar a BERNAL, J.D. (1959); WESTBROOK, J.H. (1960); y WEIS, P.W. (1960). Pero fueron BURTON, R.E. y KEBLER, R.W. quienes, en 1960, utilizando como método el análisis de referencias ofrecieron un criterio preciso para medir el envejecimiento: el semiperiodo o vida media ("tiempo durante el cual fue publicada la mitad de la literatura activa circulante").

La aplicación práctica a un abundante material les demostró, que el comportamiento no era el mismo para todas las disciplinas, ante lo cual dedujeron la existencia de dos tipos de literatura científica: clásica y efímera.

Posteriormente PRICE, D.J.S. (1965) con el estudio de un material procedente de los índices de Garfield, reafirmó la existencia de los dos tipos de literatura y comprobó que las citas que recibían los trabajos se dividían por dos cada 13'5 años, estando los documentos con menos de 15 años mucho más citados, fenómeno al que PRICE denominó "factor de contemporaneidad".

Posteriormente LINE, M.B. (1970) introdujo el concepto de "semiperiodo corregido" por la influencia que en el envejecimiento puede tener el contexto de la disciplina y su tasa de crecimiento. Ya en el año 1971 KRAUZE, T.K. y HILLINGER, C., proponían un modelo matemático para explicar las tasas de crecimiento exponencial, tanto de las citas como de las referencias en una disciplina científica, haciendo

distinción entre cita y referencia: las citas las recibe una publicación de otras posteriores, las referencias las hace una publicación de otras anteriores.

3.- La dispersión de la literatura científica.

De acuerdo con A.I. MIKHAILOV, A.I. CERNIJ y R.S. - GILJAREVSKIJ (1967) conocer la distribución por zonas de densidad informativa, es de gran utilidad para la planificación de centros de información y bibliotecas, la identificación de revistas que incluyen un determinado porcentaje de trabajos, la planificación de las inversiones y la orientación - sobre las tendencias de la investigación al estudiar la dispersión de los temas en las publicaciones. En resumen, podemos decir que es un requisito indispensable para una planificación racional de la información científica.

La dispersión de la información fue estudiada, por primera vez, por S.C. BRADFORD (1948) quien propuso un modelo matemático, hoy llamado ley de Bradford, que O.V. GROOS revisó y comprobó en 1967.

S.C. BRADFORD propuso también una formulación gráfica, cuya disparidad con la formulación verbal plantea B.C. VICKERY (1948) y es reiterada por E.A. WILKINSON (1972).

M.G. KENDALL (1960) y F.F. LEIMKUHNER (1967) definen la ley de BRADFORD como un caso especial de la ley de Zipf,

así como el estadístico ruso S.D. HAITUM (1980). Algunos autores como F.F. LEIMKUHNER (1967) trabajan principalmente sobre la formulación verbal y otros como B.C. BROOKES (1969, 1977), P. PRAULICH y M. KROLL (1978) sobre la formulación gráfica.

Esta ley también rige el consumo de la literatura científica, como demostraron W. GOFFMAN y T.G. MORRIS (1970).

La ley de BRADFORD y sus formulaciones verbal y gráfica siguen siendo objeto de revisión y controversia (BROOKES, B.C., 1983, 1984, 1985; MORSE, P.M., 1981; FERREIRO, L., 1984; ASAI, I., 1981; etc...), lo cual no implica poner en tela de juicio su utilidad para la planificación de la información.

4.- La productividad de los autores científicos.

El estudio de la productividad de los autores iniciado por FRANCIS GALTON (1822-1911), llevó a A.J. LOTKA (1926) a demostrar que la distribución trabajos/autor sigue una ley cuadrática inversa, que se cumple siempre que la bibliografía recogida sea amplia, así como, también el periodo de tiempo. Esta ley fue modificada posteriormente por D.J.S. PRICE (1963), debido a la observación de que el grupo de grandes productores descendía más rápidamente que el resto de los autores.

El intento de aplicar esta ley a otras materias (humanidades) realizado por L.J. MURPHY (1973) y SCHOORR (1975) y revisado por COILE, R.C. (1977) llevó a VOOS, H. (1974) a plantear la posibilidad de exponentes distintos para las distintas disciplinas. TERRADA, M.L. y NAVARRO, V. (1977) siguiendo las conclusiones de VOOS, H., tras la aplicación de la ley a la bibliografía médica, plantearon dos métodos matemáticos, obteniendo unas frecuencias teóricas mejor ajustadas a las observadas con el método de la regresión mínima cuadrática.

Se han realizado muchos estudios sobre la ley de LOTKA. J. VLACHY, ya en el año 1978, publicó una bibliografía sobre el tema que recogía cerca de 300 publicaciones. Algunos de estos trabajos como el de BOOKSTEIN, A. (1977), planteaban la influencia de los cambios sociales sobre el cumplimiento de la ley.

La relación con la ley de Zipf fue estudiada por PRICE, D.J.S. en su revisión de 1963 y en los últimos años BROOKES, B.C. (1983) la analiza, junto a otras distribuciones teóricas de la literatura científica que también son casos particulares de la ley de Zipf.

La ley de LOTKA ha sido revisada últimamente por PAO, M.L. (1986) al analizar su cumplimiento en 48 grupos de materias, comprobando que en el 80% de las mismas, la distribución de trabajos/autor se ajustan a la ley propuesta por A.J. LOTKA.

Autores como PRICE, D.J.S. (1963) han querido relacionar la calidad de la información con la productividad. - Pero la correlación productividad-calidad no se ha podido demostrar, por lo que no podemos pensar que los mejores trabajos son los de los autores más productivos, ni tampoco, - como veremos a continuación, los de los autores de obras de gran impacto en la comunidad científica internacional.

5.- El impacto de los trabajos científicos.

El impacto de las publicaciones científicas y de los autores, medido a través de los recuentos de citas recibidas en las publicaciones posteriores es uno de los indicadores de actividad científica más utilizado actualmente.

La aparición en el año 1961 del Science Citation Index, fundado por GARFIELD, supuso la consolidación de los análisis de citas. Este repertorio, criticado por recoger - deficiéentemente los autores de los trabajos (BAYER, A.E. y FOLGER, J., 1966) y por tener un área de cobertura sesgada (DUTTA, S., 1969, TERRADA, M.L., 1971, CARPENTER, M.P. y - NARIN, F., 1981), es el único instrumento en la práctica para llevar a cabo el recuento de las citas recibidas por los autores y por las publicaciones.

La forma de medir el impacto, ha variado mucho. Primero, los recuentos brutos de citas propuestos por GROSS, -

P.L.K. y GROSS, E.M. (1926), luego las tasas propuestas por RAISIG, L.M. (1960), WESTBROOK, J.H. (1960) y GARDFIELD, E. (1972), quién la llamó "factor de impacto", y, por último, el índice de visibilidad propuesto por A. PLATZ (1965) con el que demostró que la distribución citas/autor sigue, también, la ley de Lotka. Así mismo, NAVARRO, V., TERRADA, M.L. y LOPEZ PIÑERO, J.M. (1976) propusieron un modelo matemático relativo a los años de pervivencia de la literatura científica.

Es, jústamente, utilizando el índice de visibilidad de PLATZ con el que se demuestra, en contra de muchos autores, que no existe una correlación entre productividad e impacto.

Al igual que con la productividad, se ha intentado relacionar el impacto con la calidad. Muchos son los trabajos publicados a favor y en contra de esta relación, pero - hasta el momento no se ha demostrado la existencia de una - correlación significativa en todas las series de una materia, ni en todas las materias (PRICE, D.J.S., 1965; GARFIELD, E., 1979; BEAVER, D. y ROSEN, R., 1979; CRONIN, B., 1981, 1982, 1983; LAWANI, S.M., 1986 ; BOOR, M. 1981; MATTER, G.A. y - BROMS, H., 1983; FERREIRO, L., 1982; entre otros).

6.- Los colegios invisibles.

Aquellos científicos que forman el frente de investigación, es decir, los que constituyen la parte más activa e influyente de los cultivadores de un tema o disciplina, componen lo que PRICE, D.J.S. (1961) llamó "los colegios invisibles".

El estudio de los colegios invisibles y su estructura, se ha hecho a partir de dos métodos. Por un lado, las técnicas sociométricas, fomentado por los sociólogos, cuyo trabajo modelo es el realizado por CRANE, D. (1969), sin dejar en el olvido los realizados por KAPLAN, N. (1965), MERTON, R.K. (1969), GRIFFITH, B.C. y MILLER, A.J. (1971), CRAWFORD, S. (1971), entre otros. Por otro lado, las redes de citas, método cultivado por los documentalistas e iniciado con el estudio de KESSLER, M.M. (1963) sobre el enlace bibliográfico que también fue estudiado por otros autores como SALTON, G. (1970) y WEINBERG, B.H. (1974). Actualmente la detección de las redes de citas se hace a través del estudio de las cocitas, método de trabajo propuesto por SMALL, H. (1973) y que hoy utilizan la mayor parte de los autores que investigan sobre los colegios invisibles y los detectan (WHITE, H. D. y GRIFFITH, B.C., 1981, 1982, CRONIN, B., 1983, NOMA, E., 1984, HURT, H.D., 1984 y, por supuesto, el propio SMALL, H.).

No han faltado las críticas al estudio de los colegios invisibles, como la realizada por MULLINS, N.C., en -

1966, quién defendió que la hipótesis de los colegios invisibles era consecuencia de un mero error de perspectiva psicológica. Sin embargo, los resultados de la mayor parte de los estudios realizados demuestran la existencia de estos y su utilidad en el análisis sociológico de la ciencia.

Por último, hacer referencia a lo planteado por NALIMOV, V.V. y MULCHENKO, E.M. (1969), quienes realizaron una investigación de las referencias bibliográficas de diversas áreas de la ciencia y concluyeron que Gran Bretaña y los Estados Unidos, por un lado, y la Unión Soviética por otro, vivían casi exclusivamente del patrimonio de autores anteriores del mismo idioma. En consecuencia, los datos procedentes de estas dos áreas no pueden ser considerados representativos del conjunto de la ciencia mundial.

7.- La colaboración en los trabajos científicos.

Otro indicador que estudia la relación entre los autores de una materia, es el índice de colaboración en la realización de los trabajos. Este índice va aumentando con el paso de los años, como ya demostró PRICE, D.J.S. (1963) que lo relacionó con la costumbre, cada vez más frecuente, de organizar la investigación alrededor de un gran equipo compuesto por un director y muchos colaboradores jóvenes. Este fenómeno, siguió señalando PRICE, favorece el aumento de la productividad de los autores más productivos, por ello

plantea en 1966 junto a BEAVER, D.B. la conveniencia de manejar un "índice de productividad fraccionada". Actualmente, está demostrada la correlación positiva entre el índice de productividad de un autor y el número de firmas existentes en sus trabajos.

También ha sido demostrada la correlación positiva entre el apoyo económico que tiene la investigación y el número de participantes en la misma. Este hecho, fue planteado por primera vez en el año 1965 por HIRSCH, W. y SINGLETON, J.F.

No solamente PRICE estudió la colaboración entre los científicos, autores como BEAVER, D.B. y ROSEN, R. (1968) - la estudiaron desde una perspectiva histórica y sociológica y otros como CLARKE, B.L. (1964), KEENAN, S. y ATHERTON, P. (1964) la estudiaron en diferentes materias.

En la década actual, la colaboración de los autores en los trabajos científicos sigue siendo objeto de análisis y revisión, prueba de ello son los trabajos de PAO, M.L. - (1980), GORDON, M.D. (1980), SUBRAMANYAM, K. (1983), FARR, A.D. (1984), LOGAN, A.L. y SHAW, W.M. (1984), entre otros.

En el estudio que ofrecemos a continuación, hemos - utilizado el análisis estadístico descriptivo y la aplicación de los principales modelos matemáticos usados en biblio

metría, para analizar los trabajos científicos publicados - por autores procedentes de instituciones médicas de la Comunidad Valenciana, recogidos por el repertorio Índice Médico Español y su Suplemento Internacional, los libros editados en dicha Comunidad recogidos en el repertorio El libro Español y las tesis de licenciatura y doctorales presentadas en sus Facultades de Medicina, desde el año 1980 hasta el año 1984.

También hemos utilizado indicadores explícitos descubiertos, siguiendo la terminología de ELKANA, Y. (1978), extraídos de repertorios como Anuari Estadistic. Comunitat Valenciana, Catálogo de Hospitales de la Comunidad Valenciana y Estadística de Establecimientos Sanitarios con régimen de internado, para construir índices de producción científica.

Por último, para completar el estudio, hemos descrito las características del consumo de la información científica por los autores procedentes de instituciones médicas de la Comunidad Valenciana y que publican sus trabajos en - revistas editadas en dicha Comunidad durante el año 1984.

2. MATERIAL Y METODO

Para llevar a cabo el objetivo de nuestro estudio - hemos analizado las publicaciones médicas científicas de la Comunidad Valenciana y las tesis, durante el quinquenio - 1980-1984. Hemos estudiado los dos aspectos fundamentales de la literatura científica:

- la producción de información
- el consumo de información

A.- LA PRODUCCION DE INFORMACION

Las publicaciones analizadas las hemos clasificado según el tipo de publicación:

1. Publicaciones no periódicas
 - 1.1. Libros y folletos
2. Publicaciones periódicas
 - 2.1. Nacionales
 - 2.2. Internacionales
3. Tesis
 - 3.1. Licenciatura
 - 3.2. Doctorales

El material objeto de nuestro estudio varía según - el tipo de publicación, ya que el perfil de búsqueda establecido varía también según este.

1. PUBLICACIONES NO PERIODICAS

Para la selección de las publicaciones no periódicas los perfiles de búsqueda establecidos han dependido de las fuentes utilizadas y de las normas de indización de estas.

1.1. Libros y folletos

Debido a que la base de datos del ISBN no contempla en su perfil documental la institución de procedencia del autor/s, solo hemos podido analizar los libros y folletos de medicina publicados en la Comunidad Valenciana, a partir de la editorial.

La base de datos ISBN recoge los libros publicados en España desde 1965 a los que el Instituto Nacional del Libro Español (INLE) ha asignado el número de ISBN (International Standard Book Number).

El acceso a dicha base de datos se ha realizado a través del programa Puntos de Información Cultural (PIC), que fue puesto en marcha en el año 1980 por el Ministerio de Cultura. Dicho programa utiliza un ordenador con una

memoria central de 8×10^6 caracteres y una memoria en disco de 7.500×10^6 caracteres.

La búsqueda se realizó a través de la terminal situada en la Biblioteca Municipal de la ciudad de Valencia - con el siguiente perfil de búsqueda:

- Libros editados por editoriales de las provincias de Alicante, Castellón y Valencia.
- Durante el periodo comprendido desde Enero del año 1980 hasta Diciembre del año 1984.
- Que las palabras clave, medicina, médico, médica o medicinal se encuentren en cualquiera de los epígrafes del perfil documental.

Como resultado obtuvimos 68 referencias bibliográficas todas ellas pertinentes y los datos ofrecidos de cada una de ellas están referidos a:

- Autor/s
- Título
- Idioma original
- Traductor o adaptador
- Lugar de edición
- Editorial
- Año de publicación
- Características físicas
- Colección

- Precio
- Materia.

Para llevar a cabo el análisis estadístico y descriptivo hemos analizado los siguientes epígrafes:

- Originales y traducciones
- Idiomas
- Colaboraciones
- Año de publicación
- Lugar de edición
- Instituciones editoras
- Materias.

Algunos de los datos analizados se han comparado con los de estudios anteriores, así como, con los datos de la producción total de la Comunidad Valenciana y de España, utilizando la información del Anuari Estadistic. Comunitat Valenciana. (1984) y (1985).

2. PUBLICACIONES PERIODICAS

El perfil de búsqueda confeccionado para las publicaciones periódicas no plantea diferencias, ya que, las normas de indización de las bases de datos IME y BILIME en las cuales se ha realizado la búsqueda, son las mismas. Dicho perfil está basado fundamentalmente en la institución de proce

dencia de los autores, durante el quinquenio 1980-1984, procedentes de instituciones médicas de Alicante, Castellón y Valencia.

La recuperación de las referencias bibliográficas a partir de documentos secundarios se ha llevado a cabo accediendo a las bases de datos IME y BILIME a través de pantallas IBM 3219.

La base de datos IME es desde 1971 la versión automatizada del Índice Médico Español, repertorio de publicaciones periódicas médicas españolas editado por el Centro de Documentación e Informática Biomédica (CEDIB) de la Universidad de Valencia. El Índice Médico Español se publica en volúmenes trimestrales desde 1965 y en la actualidad analiza alrededor de 180 revistas médicas españolas y ha indizado unos 100.000 trabajos hasta finales de 1985. La base de datos IME funciona como un sistema de recuperación de la información médica española que puede ser explotado a partir de las materias indizadas, de los autores de los trabajos, de las instituciones de donde proceden los autores, de las revistas en las que se publican los trabajos o de los años de publicación de los mismos.

La base de datos BILIME es la versión automatizada del Suplemento Internacional del Índice Médico Español que es un repertorio que se publica anualmente desde el año 1980, editado también por el CEDIB y que ofrece las referencias bibliográficas de los trabajos científicos realizados por -

autores biomédicos españoles y publicados en revistas extranjeras. Esta información se elabora a partir del sistema SCISEARCH que analiza unas 3.000 revistas, consideradas en la actualidad como los "core journals" de la información médica mundial. (TERRADA, M.L.; PERIS, R. 1985).

Ambas bases de datos (IME y BILIME) forman parte del sistema de recuperación automática de información bibliográfica del CEDIB. Este sistema utiliza para su gestión un paquete con gran potencia de búsqueda como es el paquete STAIRS, el cual, recupera las referencias bibliográficas seleccionadas con la aplicación del perfil de búsqueda, pasándolas a un fichero en disco "SYSLST EN DISCO" desde donde van al fichero "FORMATO UNIFICADO DE DOCUMENTOS" para posteriormente editar las referencias bibliográficas según los modelos de edición (figura nº 1)(TERRADA, M.L.; CASABAN, E. - 1982,1984). Todo este proceso se realiza en un ordenador IBM 4331/2, 4 MB de memoria central y 1668 MB de memoria periférica en discos IBM 3370 y sistema operativo DOS/VSE.

2.1. Publicaciones periódicas nacionales

La recuperación de los trabajos publicados en revistas españolas en los que han participado autores procedentes de instituciones de la Comunidad Valenciana, se ha realizado en los volúmenes 61 a 82 del Indice Médico Español correspondientes a los años 1980-1984, recuperándose



FIGURA Nº 1

SISTEMA DE RECUPERACION AUTOMATICA
DE INFORMACION BIBLIOGRAFICA

un total de 1870 referencias bibliográficas, de las cuales 29 (1.6%) fueron consideradas "ruido" o no pertinentes (errores de perforación, instituciones de procedencia no médicas, etc.) y 1.841 pertinentes. La "perdida" de información acaecida con este perfil de búsqueda, además de estar producida por el "silencio" o fenómeno característico de cualquier sistema de recuperación de la información, puede estar aumentado por la omisión de la institución de procedencia de los autores. Como datos referenciales diremos que en el estudio realizado por TERRADA, M.L. et al. (1981), esta situación suponía el 14.4% del total de las publicaciones españolas analizadas.

2.2. Publicaciones periódicas internacionales

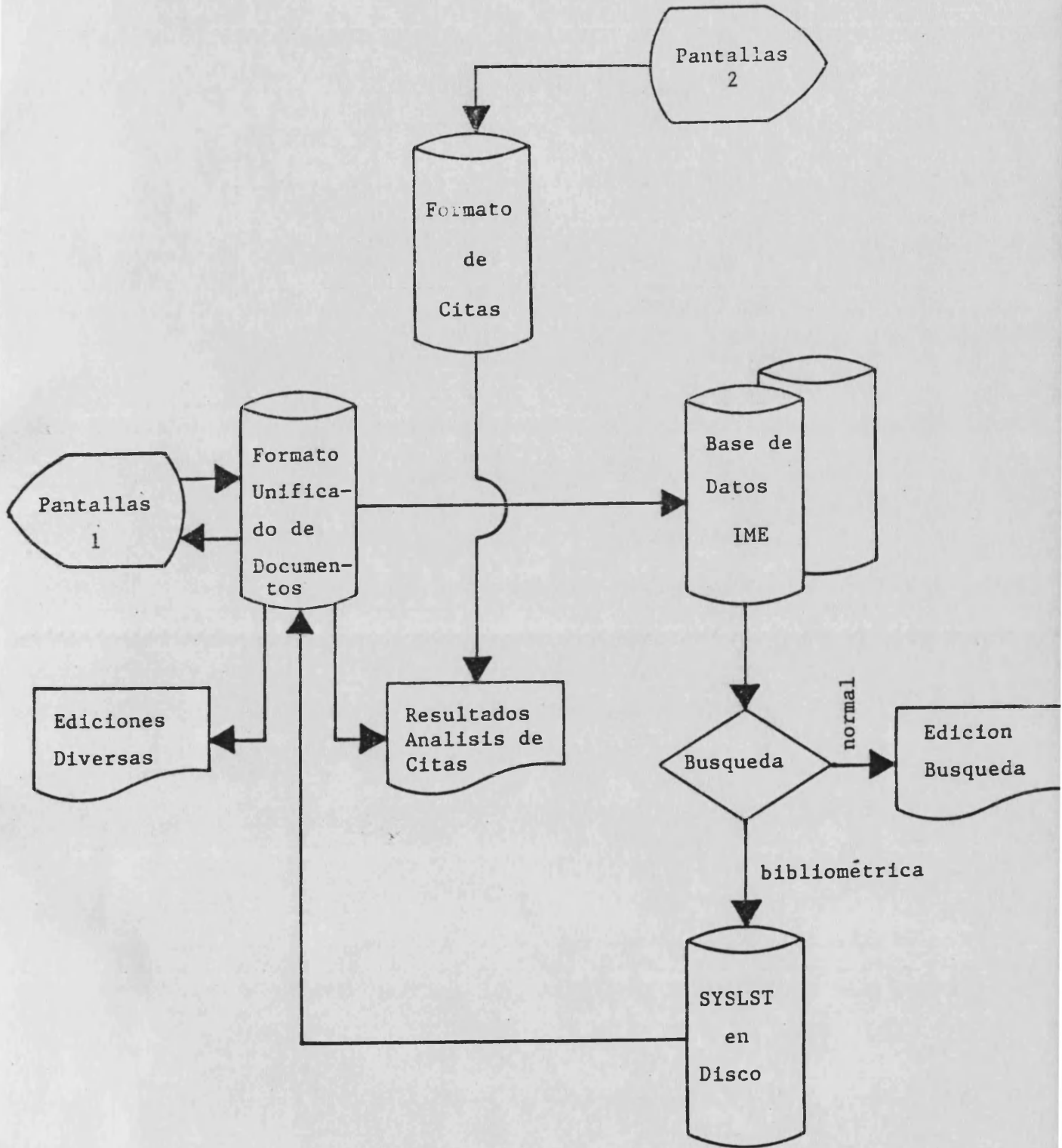
La recuperación de los trabajos publicados en el extranjero y procedentes de instituciones médicas de la Comunidad Valenciana, se ha realizado en los volúmenes 2 a 6 del Suplemento Internacional del Índice Médico Español, recuperándose 529 trabajos de los cuales se han eliminado 50 (9.5%) por ser considerados no pertinentes y 479 se han considerado pertinentes. La razón del alto porcentaje excluido, se debe a que el Suplemento Internacional del Índice Médico Español recoge las publicaciones de todas las áreas de la biomedicina y a excepción de la medicina, estas no entran dentro de los objetivos de nuestro trabajo. La pérdida o "silencio" se debe a trabajos pu-

blicados en revistas no cubiertas por el área del SCI-SEARCH, ya que todas las referencias bibliográficas ofrecidas por este sistema contienen la institución de procedencia de los autores.

Los datos que contienen las referencias bibliográficas en ambas búsquedas son:

- Autor/s
- Título
- Revista
- Idioma
- País de edición
- Institución/s de procedencia
- Número de referencias.

Los resultados de las búsquedas realizadas se han informatizado cargándolos a ficheros en disco, cuyo acceso se realiza a través de pantallas IBM 3219, utilizando una aplicación programada en DMS/CICS/VS. También se ha procedido a un salvamento de los datos en cintas magnéticas.

Corrección de los datos y obtención automática de indicadores bibliométricos

Tras analizar las referencias bibliográficas obteni

das, se ha procedido a corregir los datos de las publicaciones periódicas, con el fin de poder realizar la edición automática de los distintos indicadores bibliométricos.

De los datos analizados, en lo que se refiere a títulos, revistas, idiomas, etc., las únicas correcciones efectuadas se han debido a errores de indización o introducción de datos, estando estos siempre dentro de los márgenes de error considerados normales en cualquier sistema de estas características.

No ha ocurrido lo mismo en lo que respecta a los "autores", ya que en este caso, teniendo en cuenta los objetivos de nuestro trabajo, nuestro interés estaba en estudiar la producción de los "autores" y no, la producción de las "firmas". Para ello, hemos realizado un proceso de corrección de firmas el cual se ha esquematizado en el diagrama de la figura nº 2. Para su interpretación hay que tener en cuenta que:

a) Se han considerado firmas dudosas:

1) Coincidencia del apellido y una de las iniciales

ej.: Saiz Sánchez, M.C.

ej.: Callagan, R.C.

Saiz Sánchez, C.

Callagan, R.

2) Coincidencia del 1º apellido y una o las dos iniciales

ej.: Navarro Piera, J.E.

Navarro, J.E.

Navarro, E.

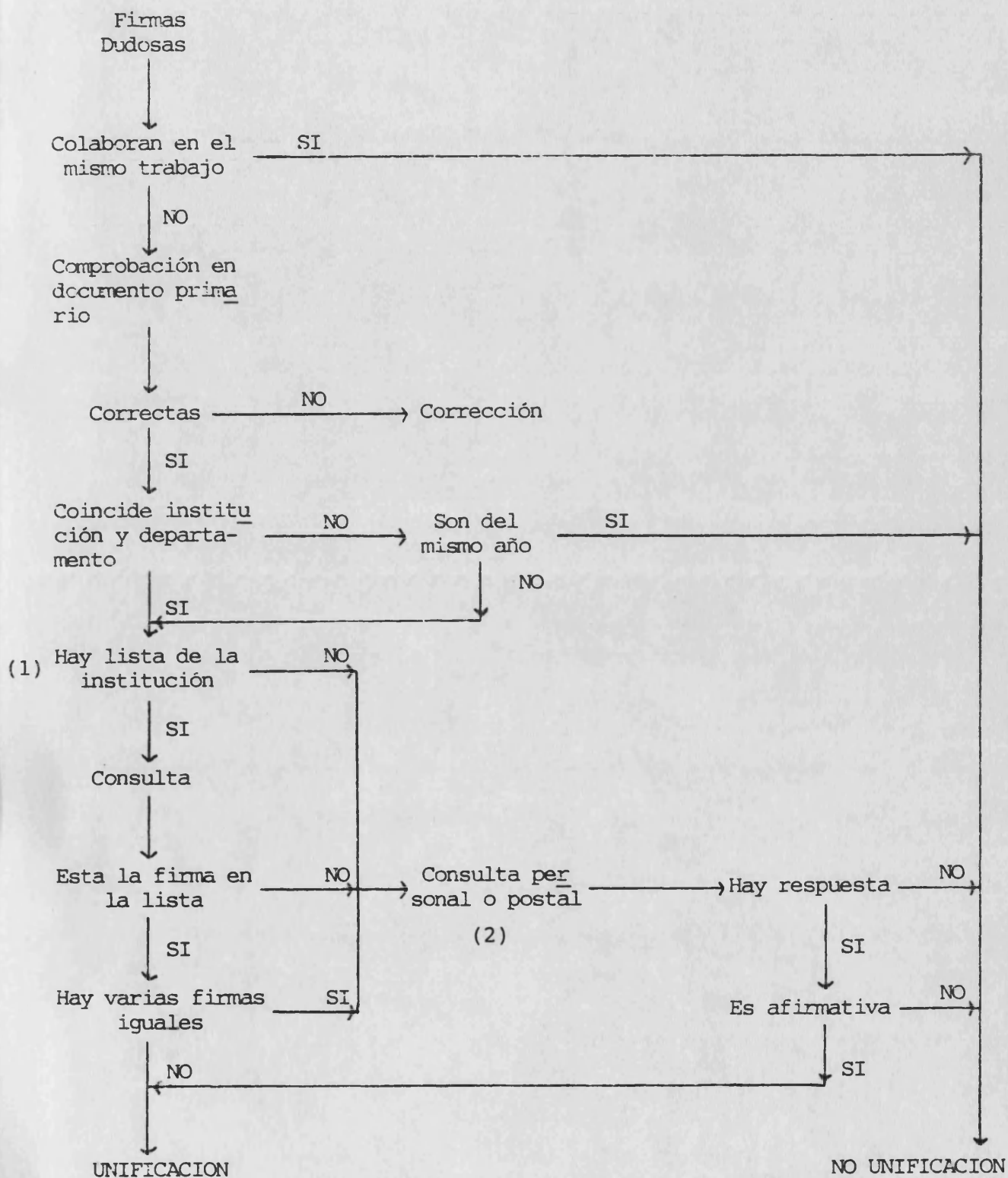

(1) Lista de personal de la institución a la que pertenece la firma dudosa.

(2) Consulta dirigida al autor a quien se supone que corresponde la firma.

FIGURA 2

DIAGRAMA DEL PROCESO DE CORRECCION DE FIRMAS

3) En el caso de las publicaciones en el extranjero, aparte de lo considerado en los apartados a) y b) también se han investigado todas aquellas firmas que aparecían con 2 o más iniciales, ya que en los repertorios internacionales, algunas veces, es considerado el 1º apellido como segundo nombre.

ej.: Aloy Pantin, M. lo transforman en Pantin, A.M.

ej.: López García, M.J. lo transforman en García, M.J.L.

Para la corrección de este error de indización, ha sido necesario la consulta del documento primario.

b) Por lo que respecta a la lista del personal que trabaja en las diferentes instituciones, el Servicio de Documentación e Informática Médica (SEDIM) del Hospital Clínico - Universitario de Valencia, nos facilitó la lista del personal médico que trabaja en dicho centro y el Centro de Calculo Regional del INSALUD nos facilitó las listas del personal médico que trabaja en los siguientes centros hospitalarios:

- Ciudad Sanitaria LA FE (Valencia)
- Hospital DOCTOR PESET (Valencia)
- Hospital ARNAU DE VILANOVA (Valencia)
- Hospital General (Alicante)
- Hospital General Regional del INSALUD (Alcoy)
- Hospital NTRA. SRA. DEL SAGRADO CORAZON (Castellón)

c) Para realizar las consultas a los autores a quienes se supone que corresponden las firmas dudosas las cartas -

(figura nº 3) se han enviado a la institución de procedencia del autor, excepto en los casos en los que el firmante no constara en las listas anteriormente mencionadas, en los que se ha intentado enviar a su domicilio particular.

La carta se ha dirigido al tipo de firma que nos proporcionaba mayor información (ej.: Navarro Piera, J.E.) preguntando si los trabajos aparecidos con las firmas dudosas (ej.: Navarro, J.E.; Navarro, E.) forman parte de su producción científica personal.

Este proceso nos ha permitido reducir el número de autores de 3.104 a 2.563 (17.4%) en el caso de las publicaciones españolas y de 927 a 787 (15%) en el caso de las publicaciones extranjeras.

Las correcciones oportunas se han incluido, a través de las pantallas, en el fichero en disco a partir del cual y utilizando de nuevo una aplicación programada en DMS hemos obtenido la edición automática de los siguientes indicadores bibliométricos:

- Distribución por años de publicación
- Distribución de las revistas: ordenaciones alfabética y por incidencia.
- Distribución por país de edición de las revistas extranjeras
- Distribución por idiomas originales



CATEDRA DE DOCUMENTACION MEDICA
FACULTAD DE MEDICINA
VALENCIA

VALENCIA, 10 de Diciembre de 1985

Estimado compañero:

Estamos realizando un trabajo de investigación sobre la producción médico-científica de la Comunidad Autónoma Valenciana. Con el fin de poder identificar las distintas firmas correspondientes a un mismo autor, para realizar el / trabajo con el mayor rigor científico posible, rogamos nos comunique si las referencias bibliográficas expuestas a conti--nuación forman parte de su producción científica personal.

Agradeciendole de antemano su colaboración, le saluda atentamente

Dra. Irene Abad Perez.

FIGURA Nº 3

CARTA ENVIADA A LOS AUTORES

- Distribución por palabras clave: ordenaciones alfabética y por incidencia
- Distribución de los autores: ordenaciones alfabética y de productividad
- Ajuste a la Ley de Lotka
- Distribución por institución de procedencia: según todos los niveles considerados
- Distribución del número de firmas por trabajo.

Elaboración de los resultados

Año de publicación

Con la distribución de los trabajos por año de publicación, comprobamos el ritmo de crecimiento de la información a través del tiempo y en consecuencia el posible cumplimiento de la ley de crecimiento exponencial de la ciencia formulada por D.J.S. PRICE (1963).

Así mismo, con la intención de detectar posibles diferencias de comportamiento con respecto al resto de comunidades autónomas, hemos comparado las distribuciones temporales de los trabajos publicados por autores procedentes de instituciones médicas de la Comunidad Valenciana, tanto en revistas españolas como extranjeras, con las distribuciones temporales del total de trabajos recogidos en las bases de datos IME y BILIME respectivamente, durante el periodo de tiempo estudiado.

Revistas

Estudiamos las características del soporte documental utilizado por los autores para comunicar a la comunidad científica el resultado de sus investigaciones.

Consultamos la editorial de las revistas españolas contempladas en nuestro estudio para conocer el lugar de edición y la entidad editora de las mismas, clasificando esta última en: reales sociedades, academias, colegios y asociaciones profesionales; editoriales comerciales e instituciones privadas; universidades; Consejo Superior de Investigaciones Científicas; Diputaciones y otros organismos de investigación.

La clasificación por materias de las revistas españolas se ha realizado basándonos en los criterios y en la lista ofrecida por NARIN, F.; PINSKI, G.; GEE, H.H. (1976) en su trabajo: "Structure of the Biomedical Literature".

Para conocer la circulación internacional de las revistas extranjeras en las que se han publicado parte de los trabajos objeto de nuestro estudio, hemos comprobado su comparecencia en los "journal list" de los siguientes repertorios bibliográficos: Biological Abstracts, Excepta Medica e Index Medicus.

Hemos consultado el Catálogo colectivo de publicaciones periódicas en bibliotecas españolas con el fin de sa

ber si las revistas extranjeras en las que se han publicado los trabajos forman parte de las colecciones documentales - de las hemerotecas de los centros o instituciones (2º nivel) de la Comunidad Valenciana con más de 10 trabajos.

Por último hemos realizado la máxima división en zonas de Bradford de las publicaciones, tanto nacionales como extranjeras, basándonos en las distribuciones del número de trabajos por revista, para conocer los núcleos de información de las poblaciones analizadas y su dispersión.

Autores

Hay que tener en cuenta que la población de autores estudiada no procede en su totalidad de la Comunidad Valenciana, ya que como veremos en el análisis estadístico y descriptivo existe un porcentaje de trabajos realizados en colaboración con instituciones de otras comunidades autónomas y de otros países. Este hecho puede haber influido en la media de trabajos por autor sobre todo en los pequeños productores, puesto que, estos autores colaboradores proceden de instituciones no contempladas en nuestro perfil de búsqueda y por lo tanto presentarán una producción muy baja.

Tres aspectos fundamentales estudiamos de los autores de los trabajos:

- La productividad
- El impacto
- La colaboración

a) La productividad:

Tomando como base las listas de autores ordenadas por productividad decreciente, editadas automáticamente, realizamos las distribuciones de número de trabajos por autor, hallando las medias aritméticas y comparándolas con las ofrecidas en estudios anteriores tanto nacionales como internacionales, realizados por TERRADA, M.L. (1973) y TERRADA, M.L. et al. (1981).

Ofrecemos también la proporción que suponen los autores sobre la media aritmética de médicos colegiados en la Comunidad Valenciana durante los años estudiados, utilizando los datos del Anuari Estadistic. Comunitat Valenciana. 1984.

Partiendo de la verificación automática de la ley de Lotka, realizamos la comparación entre la distribución observada del número de trabajos por autor y la distribución teórica según la ley de Lotka ($A_1 n^{-2}$), así como, la distribución teórica modificada por NAVARRO, V. (1971) en la que se realiza el ajuste de la distribución por el método de la regresión mínima cuadrática.

Por último, hemos ajustado la población de autores a tres niveles de productividad, considerando "grandes productores" a aquellos que han realizado 10 trabajos o más, "medianos productores" a los que han realizado más de 1 trabajo pero menos de 10 y "pequeños productores" u

ocasionales a los que sólo han realizado 1 trabajo. Estableciendo como índice de productividad, el logaritmo del número de trabajos, la distribución por nivel de productividad queda como sigue: "grandes productores" índice de productividad ≥ 1 ; "medianos productores" índice de productividad > 0 y < 1 ; "pequeños productores" índice de productividad $= 0$. Esta distribución por niveles de productividad de los autores, la hemos comparado con las presentadas en los estudios anteriormente mencionados.

b) El impacto:

Para el estudio del impacto de los autores en la comunidad científica internacional hemos utilizado el repertorio Science Citation Index, revisando los cinco años (1980-1984) que componen el período de tiempo estudiado.

El índice de visibilidad de Platz lo hemos obtenido del total de citas recibidas a lo largo del período estudiado, con el fin de ofrecer el impacto de los autores durante el mismo período que hemos presentado su productividad y ver si existía correlación o no.

El Science Citation Index, que es un repertorio único en su género y que vacía unas 3.000 revistas, tiene dos características que afectan el estudio del impacto de los autores: el primero y más difícilmente subsanable, es su área de cobertura, ya que es principalmente anglosajona, por lo que se deja fuera muchas revistas cuyos auto-

res al ser citados en ellas no consta su impacto. Como - ejemplo diremos que sólo hay cinco revistas médicas espa- ñolas, durante el periodo estudiado, entre sus revistas fuente. El segundo es que sólo recoge las citas al primer firmante del trabajo citado, por lo que aunque hayan más autores sólo le sera contabilizada la cita al que figura en primer lugar. Esta situación es subsanable, si la revista citada forma parte de las revistas fuente del Science Citation Index, ya que consultando el "Source Index" del año correspondiente se encuentra el trabajo citado - con la totalidad de los autores firmantes.

Otro aspecto de este repertorio (compartido también por otros repertorios), es el problema de las firmas de los autores, adscribiendosele a una firma citas recibidas por trabajos realizados por otros autores. Igualmente, el firmar con los dos apellidos plantea problemas de identificación, según el autor firme de un modo u otro - (un apellido, dos unidos o no por guión, etc.).

Para evitar al máximo el aumento o detrimento del - impacto de los autores por el último problema expuesto, hemos comprobado la institución de procedencia de los au- tores citados en el "Source Index" correspondiente del - Science Citation Index y en el Who Published in Science. Del mismo modo, también se ha comprobado las citas al se- gundo apellido en todos aquellos autores que firman sus trabajos con los dos apellidos.

El impacto de los autores lo hemos estudiado de todos los grandes productores y de varias muestras extraídas al azar, utilizando las tablas de números aleatorios sobre las listas por orden alfabético de medianos y pequeños productores. El tamaño de las muestras es de 100 medianos productores de trabajos publicados en revistas españolas, 50 medianos productores de trabajos publicados en revistas extranjeras, 125 pequeños productores de trabajos publicados en revistas españolas y 75 pequeños productores de trabajos publicados en revistas extranjeras.

c) La colaboración de los autores:

Las distribuciones de los índices firmas/trabajos, se han obtenido con la edición automática de los indicadores bibliométricos. Hemos calculado las medias aritméticas de cada año y comparado con las presentadas en otros dos estudios (TERRADA, M.L. 1973), (TERRADA, M.L. et al. 1981).

Así mismo, hemos comparado los porcentajes de trabajos según el número de firmas observado, con la distribución teórica de estos porcentajes defendida por los estudios del tema.

Con el fin de comprobar si en las poblaciones de autores estudiadas por nosotros existe una correlación positiva entre el índice de productividad de un autor y el

número de firmas de sus trabajos, hemos obtenido el índice firmas/trabajo de los máximos productores.

Instituciones

El estudio de la institución de procedencia de los autores de los trabajos científicos, nos permite conocer cuáles son los centros de investigación sobre un tema o materia, o como sucede en este caso, de una zona geográfica concreta.

Al estudiar las instituciones, hemos tenido en cuenta dos niveles: un 1º nivel correspondiente al tipo de institución a la que pertenece el centro y un 2º nivel correspondiente al centro de donde proceden los autores, según la codificación y la estructura utilizada en el CEDIB para los bancos de datos IME y BILIME.

Los códigos y su correspondiente decodificación utilizados para describir las instituciones (1º nivel) son los siguientes:

- CSIC Consejo Superior de Investigaciones Científicas
- DIPU Diputaciones
- OTIN Otras instituciones
- SANA Sanidad Nacional
- SSSS Seguridad Social
- UNIV Universidades
- XXXX Instituciones extranjeras.

Para la denominación de los centros o instituciones (2º nivel) hemos utilizado la nomenclatura del Catálogo nacional de hospitales 1985.

En primer lugar hemos realizado la distribución de los trabajos por institución de procedencia de los autores según los dos niveles considerados. Estas distribuciones nos muestran las producciones brutas de las instituciones, hecho que nos puede inducir a error, en el caso de querer identificar las instituciones más productoras como aquellas que poseen un alto nivel de investigación, ya que existen una serie de factores que hay que tener en cuenta, como medios materiales de que dispone la misma, presupuesto que se destina a investigación, ayudas económicas que se reciben de otras instituciones para estudios de investigación, etc... Muchos de estos factores son de difícil acceso y cuantificación.

Para el estudio de la producción relativa de las instituciones (1º nivel), hemos relacionado la producción absoluta de las mismas con el número de centros o instituciones (2º nivel) que a ellas pertenecen. Para el estudio de la producción relativa de los centros o instituciones (2º nivel) hemos relacionado su producción absoluta con el número de autores potenciales que a ellas pertenecen, considerando autores potenciales a los licenciados asistenciales, médicos internos y residentes, para las instituciones hospitalarias

y catedráticos, profesores titulares y contratados para las Facultades de Medicina. Caso especial es la Facultad de Medicina de Valencia, ya que el profesorado está íntimamente ligado al Hospital Clínico Universitario de esta ciudad por lo que para el recuento bruto de los trabajos procedentes de estas instituciones se han considerado como de un solo centro o institución (2º nivel). Hemos considerado autores potenciales a los licenciados asistenciales y médicos internos y residentes del Hospital Clínico Universitario, sumándole los catedráticos, profesores titulares y contratados que no tienen puesto hospitalario.

Los datos utilizados para hallar la producción relativa se han obtenido del Catálogo de hospitales de la Comunidad Valenciana. 1985 y de los Servicios de Secretaría de las Facultades de Medicina.

La producción médico-científica de las tres provincias (Alicante, Castellón y Valencia) que forman la Comunidad Valenciana, se ha estudiado relacionando la producción absoluta de cada una de ellas con algunos datos de población. Los datos de población utilizados son: número de habitantes, número de médicos colegiados, y número de médicos con puesto hospitalario. Para la obtención de estas cifras se ha utilizado la información ofrecida en el Anuari Estadístic. Comunitat Valenciana. (1984) y (1985) y en la Estadística de establecimientos sanitarios con régimen de internado. (1981).

También hemos establecido una comparación entre la producción relativa de la Comunidad Valenciana, según los datos anteriormente relacionados, y la producción relativa de España.

El estudio de la colaboración entre instituciones lo hemos realizado desde distintos aspectos. En primer lugar, la distribución de los trabajos en colaboración a lo largo de los cinco años que componen el periodo temporal analizado. En segundo lugar la distribución geográfica de las instituciones colaboradoras con las instituciones médicas de la Comunidad Valenciana, distinguiendo tres niveles: instituciones de la propia Comunidad Valenciana, instituciones de otras comunidades autónomas, e instituciones extranjeras, estas últimas se han estudiado más ampliamente en el análisis de las publicaciones internacionales dado su mayor índice de colaboración. Por último, hemos analizado la colaboración entre las instituciones (1º nivel) a través de la colaboración entre los centros o instituciones (2º nivel), presentando separadamente los niveles de colaboración de cada una de las instituciones (1º nivel).

3. TESIS

3.1. Tesis de Licenciatura

Hemos estudiado las tesis de licenciatura presentadas entre Enero de 1980 y Diciembre de 1984 en las Facultades de Medicina de la Comunidad Valenciana.

3.1.2. Facultad de Medicina de la Universidad de Va lencia

Para la selección de las tesis de licenciatura hemos tenido en cuenta la fecha de matrícula, desde los matriculados en la convocatoria de Febrero de 1980 hasta los matriculados en la convocatoria de Septiembre de 1984. El título de la tesis de licenciatura y el director o directores de la misma, se han obtenido de los documentos de convocatoria de la lectura de las mismas así como, hemos tenido que acceder al documento primario para obtener el estado profesional del director o directores de dichas tesis.

3.1.2. Facultad de Medicina de la Universidad de Ali cante

Para la selección de las tesis de licenciatura leídas en la Facultad de Medicina de Alicante hemos consultado directamente los fondos de la Biblio

teca de dicha Facultad, seleccionando las que entraban dentro de nuestro periodo según la fecha de registro en la secretaría de dicha Facultad. Todos los datos de cada una de las tesis los hemos obtenido de la consulta directa del documento primario.

El análisis estadístico y descriptivo de este material, compuesto por las tesis de licenciatura leídas en las Facultades de Medicina de la Comunidad Valenciana, - lo hemos ordenado según las siguientes distribuciones:

- Año de presentación o lectura
- Director/s
- Estado profesional del director/s
- Departamentos de procedencia.

3.2. Tesis doctorales

Hemos analizado las tesis doctorales leídas en las Facultades de Medicina de Alicante y Valencia desde Enero de 1980 hasta Diciembre de 1984.

3.2.1. Facultad de Medicina de la Universidad de Valencia

Para recoger las tesis doctorales leídas en la Facultad de Medicina de Valencia hemos consultado el libro de registro de tesis doctorales de la secretaría de dicha Facultad, de donde hemos obtenido los

siguientes datos: autor, título y fecha de lectura. De las actas de las Juntas de Facultad en las que fueron aprobados los tribunales de dichas tesis, hemos obtenido el nombre del director o directores de las mismas, y para conocer el estado profesional de estos hemos consultado el documento primario localizado en el depósito de la Biblioteca de esta Facultad.

3.2.2. Facultad de Medicina de la Universidad de Alicante

Hemos seguido el mismo procedimiento que para la selección de las tesis de licenciatura leídas en esta Facultad, obteniendo también todos los datos de la consulta directa del documento primario.

El análisis estadístico y descriptivo del material compuesto por las tesis doctorales leídas en las Facultades de Medicina de la Comunidad Valenciana, lo hemos basado, al igual que en las tesis de licenciatura, en las siguientes distribuciones:

- Año de presentación o lectura
- Director/s
- Estado profesional del director/s
- Departamento de procedencia

B. CONSUMO DE INFORMACION

Para el análisis del consumo de la información hemos realizado un estudio de las referencias hechas por las publicaciones a otras publicaciones anteriores (KRAUZE, T.K. y HILLINGER, C., 1971).

Los 1.841 trabajos procedentes de la Comunidad Valenciana y publicados en España emiten un total de 37.721 referencias bibliográficas. Tal magnitud nos obliga a hacer una selección de los trabajos fuente para realizar el análisis de referencias, ya que nuestro trabajo está centrado en la Comunidad Valenciana hemos seleccionado como trabajos fuente, aquellos que están publicados en revistas editadas en dicha Comunidad durante el año 1984.

De las 8 revistas editadas: Boletín de la Sociedad Valenciana de Patología Digestiva, Boletín de la Sociedad Valenciana de Pediatría, Drogalcohol, Fontilles, Medicina Española, Revista Española de Cirugía Osteoarticular, Revista Española de Obstetricia y Ginecología y Revista Española de Ortodoncia, no se incluye en la base de datos IME durante el año 1984 el Boletín de la Sociedad Valenciana de Pediatría, por ser sus publicaciones aportaciones a mesas redondas, seminarios, reuniones, etc., de las distintas secciones de la Sociedad Valenciana de Pediatría y no contener trabajos originales.

Por lo tanto, hemos analizado un total de 1.967 referencias bibliográficas, emitidas por 103 trabajos, publicados en 7 revistas editadas en la Comunidad Valenciana.

Registro del material y tratamiento automático

El registro del material para su posterior tratamiento automático, se ha realizado en una "Hoja de recogida de datos", (figura nº 4) diseñada y utilizada en la realización de la tesis de licenciatura sobre Análisis del consumo de información científica en las publicaciones médicas españolas 1982, de AMAT, C.B. cuyo método científico de trabajo ha sido el modelo a seguir en este análisis de referencias.

Registro del material

Cada registro consta de los siguientes elementos:

1) código numérico de la referencia bibliográfica; 2) código numérico de la fuente; 3) autor/s de la publicación citada; 4) publicación citada; 5) tipo documental de la publicación citada; 6) idioma de la publicación citada; 7) país de edición de la publicación citada; 8) año de la publicación citada; 9) volumen de la publicación citada, y 10) página inicial de la publicación citada.

El código numérico de la referencia bibliográfica - permite identificar inequívocamente cada referencia incluida

CENTRO DE DOCUMENTACIÓN E INFORMÁTICA BIOMÉDICA
 UNIVERSIDAD DE VALENCIA - CAJA DE AHORROS DE VALENCIA
 CODIFICACIÓN DE REFS. LITERATURA CIENTÍFICA

Código numérico de la publicación fuente

Código numérico de la referencia

NUM BASE

CÓD PUB 1

AÑO PUB 1

VOL PUB 1

PAG INI 1

PAG FI 1

Autores citados

PUBLICACIÓN CITADA

Publicación citada

Año, volumen y página inicial de la publicación citada

AÑO PUB 2

VOL PUB 2

PAG INI 2

TIP PUB 2

IDIOM 2

PAIS 2

País de publicación

Idioma

Tipo documental

FIGURA Nº 4

DOCUMENTO DE RECOGIDA DE DATOS
 DE LAS REFERENCIAS ANALIZADAS

en el fichero. Está compuesto por el código numérico de la revista fuente, el número de volumen y la página en que se inicia el artículo fuente y el número de orden de la referencia. Este código constituye la clave de acceso a cada referencia bibliográfica incluida en el fichero de publicaciones citadas.

El campo de autores citados está constituido por diez párrafos de 46 posiciones y admite la codificación de los apellidos e iniciales de 10 autores como máximo.

El campo de la publicación citada consta de 92 posiciones.

Para el registro del año de publicación y los datos bibliográficos se reservaron cuatro posiciones (año), tres (volumen) y cuatro (página inicial de la publicación citada).

Los códigos de tipo documental de la publicación citada, idioma y país son alfabéticos. El registro del tipo documental y del idioma se basó en los códigos utilizados en la base de datos IME. El código de país procedía de la norma ISO 3166-1974: Codes pour la représentation des noms de pays.

La hoja de toma de datos para la confección del fichero de publicaciones citadas incluyó el registro de código numérico del artículo fuente de cada referencia bibliográfica. De este modo, se aseguró la conexión entre cada ar

título incluido en el fichero de publicaciones fuente y todas las referencias bibliográficas por él emitidas, registradas en el fichero de publicaciones citadas.

El registro de la publicación citada se efectuó según el tipo documental de la misma.

Registro de los artículos citados

El registro de los artículos citados incluyó: 1) autores del artículo (hasta un máximo de 10 firmantes); 2) abreviatura internacional normalizada de la revista; 3) año de publicación del artículo; 4) volumen de la publicación y página inicial del artículo; 5) idioma del artículo, y 6) país de edición de la revista.

Para la identificación de la correcta abreviatura internacional y del país de edición, se utilizó la List of journals indexed in Index Medicus, Serial Sources for the Biosis Data Base y List of Journal Abstracted del Excerpta Medica. Para las revistas españolas, se utilizó el Indice Médico Español.

En el caso de los artículos anónimos, se registró como autor la revista citada, siguiendo la práctica del Science Citation Index. Las firmas corporativas se registraron haciendo constar el nombre de la institución.

b) Registro de libros, monografías, informes y tesis

Se registraron como autores citados, los del capítulo o parte concretos, no los directores o editores de las obras.

Siempre se registró el título de la obra completa, aunque en la cita se hiciera referencia a un capítulo.

En cuanto a las tesis, se hizo constar la institución en la que se presentó en lugar del título.

c) Registro de las actas de congresos y restantes tipos documentales

Se consideraron autores citados en estos casos los firmantes de cada comunicación. El título fue siempre el genérico de las reuniones o congresos e incluyó expresa indicación, en su caso, del número de orden del congreso. Se registró el país de celebración de las reuniones o donde tuvo lugar la comunicación.

Las comunicaciones informales citadas, que incluían las referencias a trabajos en prensa, trabajos no publicados y comunicaciones personales, se registraron haciendo constar, además del tipo de publicación correspondiente, la anotación conveniente en cada caso junto al título o a la abreviatura de la revista.

Procesamiento automático

El diagrama de la figura 5 ilustra el procedimiento seguido, que se integra en el sistema global de procesamiento de la información bibliográfica seguido en la Sección de Informática del CEDIB (TERRADA, M.L., CASABAN, E., 1984).

Una aplicación interactiva controlada por un monitor de teleproceso CICS DOS/VS permitió la introducción de los datos a partir de terminales locales. La información fue almacenada en ficheros VSAM soportados en un disco magnético.

El fichero de publicaciones fuente contenía los artículos seleccionados, codificados según el formato unificado de documentos de la base de datos IME. Varios programas COBOL ANS, permitieron configurar los datos en cinta magnética y combinarlos para su procesamiento.

Se realizaron tres tipos de proceso: en primer lugar la corrección de errores de los datos, en segundo lugar, combinando el fichero de referencias con un fichero maestro de revistas, se realizaron las tablas que relacionan las revistas fuente con las revistas citadas y finalmente, a partir del fichero de referencias y del fichero de trabajos fuente, se preparó una cinta que fue tratada con el paquete estadístico SPSS (Statistical Package for the Social Science), para elaborar las distribuciones de los tipos documentales, países de origen, idiomas y año de publicación de las referencias analizadas.



FIGURA 5

PROCESAMIENTO AUTOMATICO DE LAS REFERENCIAS

Todo el proceso informático se realizó en la Sección de Informática del CEDIB, utilizando un ordenador cuyas características ya hemos descrito anteriormente.

Los resultados obtenidos, tanto con el estudio de la producción como con el estudio del consumo de la información, provienen de la realización de dos tareas principalmente: un análisis estadístico descriptivo de la literatura científica y la aplicación a esta de los principales modelos matemáticos utilizados en bibliometría.

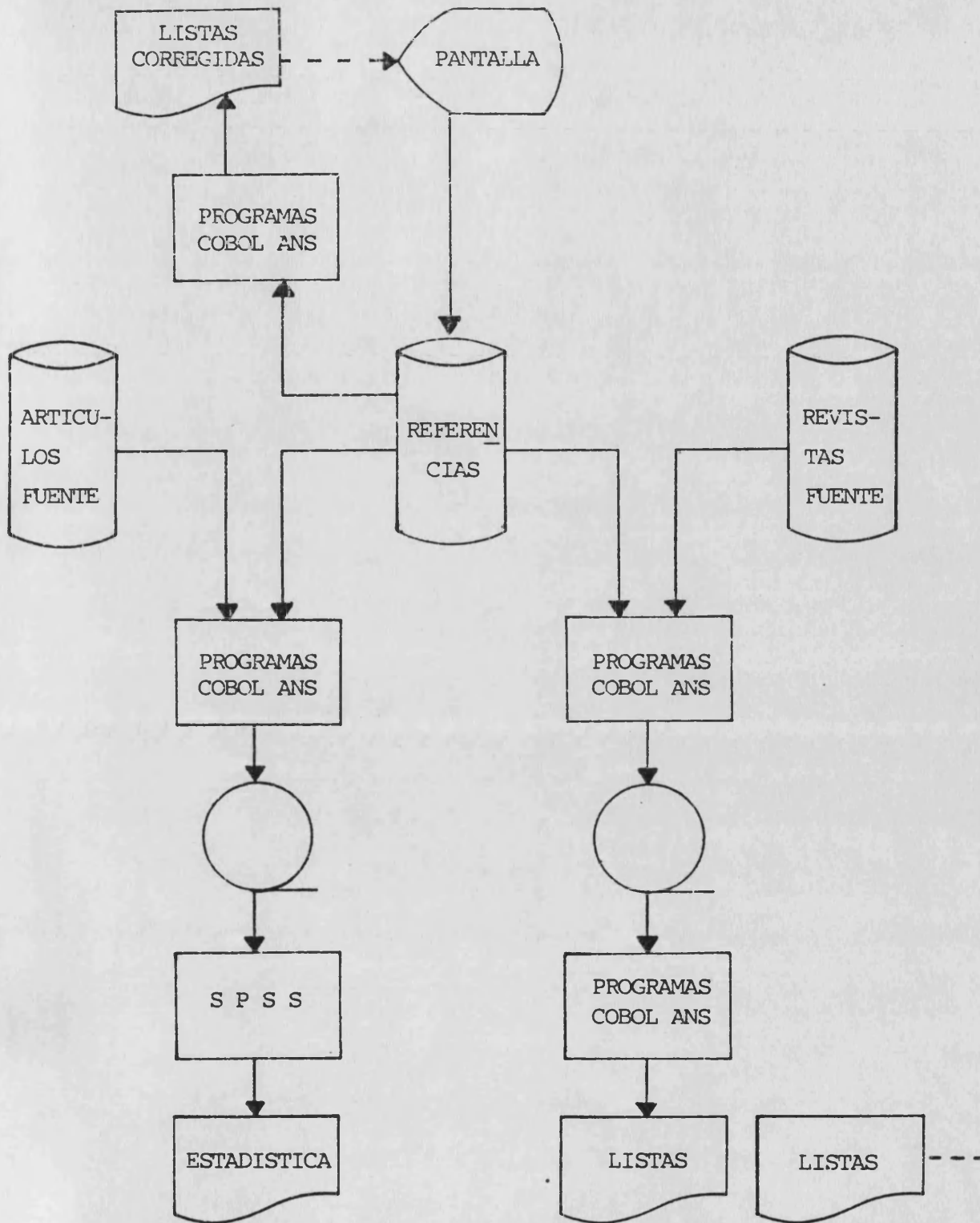
Siguiendo a LOPEZ PIÑERO, J.M. (1972) en El análisis estadístico y sociométrico de la literatura científica y a TERRADA, M.L. (1973) en La literatura médica española contemporánea. Estudio estadístico y sociométrico, se presentan los resultados del trabajo realizado según el siguiente esquema:

A. PRODUCCION DE INFORMACION

1. Hemos realizado un análisis estadístico descriptivo de los tres tipos de publicación contemplados en nuestro estudio.

1.1. Publicaciones no periódicas: libros y folletos. Estu

dio de la distribución por año de publicación, de sus características editoriales referidas a lugar e institución editora y de la materia a la que se dedican.

1.2. Publicaciones periódicas.

1.2.1. Nacionales.

1.2.1.1. Estudio de las revistas en que se publican los trabajos: número, relación alfabética, lugar de edición, entidad editora y materia.

1.2.1.2. Estudio de las instituciones de procedencia de los autores: producción bruta y relativa del primer y segundo nivel considerado; procedencia geográfica y colaboración entre instituciones.

1.2.1.3. Índices de producción relativos a distintos parámetros: nº habitantes, nº médicos y nº médicos hospitalarios. Comparación entre las tres provincias, la Comunidad Valenciana y España.

1.2.2. Internacionales.

1.2.2.1. Estudio de las revistas en las que se publican los trabajos: relación alfabética, circulación en las bases de datos internacionales, circulación en las hemerotecas de la -

Comunidad Valenciana, distribución geográfica e idiomática.

1.2.2.2. Estudio de las instituciones de procedencia de los autores: producción bruta y relativa del primer y segundo nivel considerado; procedencia geográfica y colaboración entre - instituciones.

1.2.2.3. Índices de producción relativos a distintos parámetros: nº habitantes, nº médicos y nº médicos hospitalarios. Comparación entre las tres provincias, la Comunidad Valenciana y España.

1.3. Tesis: El estudio de las tesis, tanto de licenciatura como doctorales, se ha realizado a través del análisis de: años de lectura, directores de las tesis y sus respectivos estados profesionales y departamentos en los que se han realizado.

2. Hemos aplicado los principales modelos matemáticos utilizados en bibliometría al estudio de las publicaciones periódicas tanto nacionales como internacionales, analizando en cada una de ellas:

2.1. Estudio del crecimiento de las publicaciones y comparación con la ley del crecimiento exponencial.

2.2. Estudio de la dispersión: ley de Bradford. Aplica-

ción de la ley de Bradford al índice trabajos/revista, para detectar las zonas de dispersión de la información, así como, el núcleo al que corresponde la mayor densidad de información.

2.3. Estudio de la productividad de los autores: ley de Lotka. Distribución trabajos/autor, ajuste de la distribución modificada por NAVARRO, nivel de productiudad e índice de productividad de los grandes productores.

2.4. Estudio del impacto de los autores en la comunidad científica internacional: índice de visibilidad de Platz. Estudio del índice de visibilidad de todos - los grandes productores y una muestra al azar de medianos y pequeños productores.

2.5. Estudio de la colaboración entre los autores: índice firmas/trabajo de los años que componen el periodo estudiado, distribución observada y teórica del índice firmas/trabajo, distribución del nº de firmas por trabajo de los máximos productores.

B. CONSUMO DE INFORMACION

1. Hemos realizado un análisis estadístico descriptivo de - las referencias analizadas, a través de:

1.1. Análisis de las referencias.

1.1.1. Distribución del número de referencias por trabajo fuente, analizando también, la distribución en cada una de las revistas.

1.1.2. Estudio del idioma original de las referencias analizadas.

1.1.3. Estudio de los países de procedencia de las referencias y su relación con las revistas fuente.

1.1.4. Estudio del tipo documental de todas las referencias en general y de las referencias a publicaciones españolas en particular y su relación con la revista fuente, el idioma original y el país de procedencia.

1.2. Análisis de las citas.

1.2.1. Distribución del número de citas recibidas por todas las revistas en general y por las revistas españolas en particular, con la presentación de las revistas más citadas.

1.2.2. Relación de las publicaciones citadas por cada revista fuente.

2. Dentro de los modelos e indicadores bibliométricos, hemos estudiado el semiperíodo o vida media de todas las referencias analizadas, haciendo análisis parciales para cada

una de las revistas fuente y para las referencias a publicaciones españolas.

3. ANALISIS DE LA PRODUCCION DE INFORMACION

3.1. ANALISIS ESTADISTICO DESCRIPTIVO

3.1.1. PUBLICACIONES NO PERIODICAS

3.1.1.1. LIBROS Y FOLLETOS

Según los datos del Anuari Estadistic. Comunitat Valenciana. 1985, durante los años 1980-1984 la Comunidad Valenciana ha publicado el 2.7% de los libros y folletos publicados en España, y los libros y folletos de medicina suponen el 1.63% del total de los libros y folletos publicados en la Comunidad Valenciana durante el mismo periodo. Este porcentaje presenta diferencias estadísticamente significativas - ($X^2=71.9$; $p < 0.0001$), con la proporción de libros y folletos de medicina que se publican en España (4.3%), según los datos del Anuario Estadístico de la U.N.E.S.C.O..

La población de libros analizada no podemos decir que sea la totalidad de libros publicados por autores de la Comunidad Valenciana, ya que es de suponer que muchos de estos - habrán publicado sus libros en editoriales de otras comunidades autónomas, preferentemente Cataluña y Madrid, ya que en el estudio de TERRADA, M.L. (1973) estas dos comunidades autónomas editaban el 87.6% de los libros de medicina publicados en España.

Pero como ya hemos dicho anteriormente es imposible conocer la institución de procedencia del autor/s con la base de datos utilizada, ya que esta no la contempla en su perfil documental y algunas veces tampoco consta en el documento primario.

Con la aplicación del perfil de búsqueda establecido hemos recuperado 68 libros de medicina editados en la Comunidad Valenciana. Siendo 59 de estos libros originales y 9 traducciones, 8 del italiano y 1 del francés. Todos los libros están escritos en castellano menos uno que lo está en catalán.

El 26.5% (18 libros) están firmados por mas de un autor, considerando la base de datos ISBN 8 "anonimos y colectivos", es decir, firmados por mas de tres autores.

Estos libros se distribuyen por año de publicación del siguiente modo:

TABLA Nº 1

DISTRIBUCION POR AÑO DE PUBLICACION, DE LOS LIBROS DE MEDICINA EDITADOS EN LA COMUNIDAD VALENCIANA. (1980-1984)

FUENTE: ISBN/El libro español (1980-1984)

AÑO DE PUBLICACION	Nº LIBROS	PORCENTAJE
1980	9	13.24
1981	18	26.47
1982	10	14.71
1983	19	27.94
1984	12	17.65
	<hr/>	<hr/>
TOTAL	68	100.01

La distribución por año de publicación no ofrece - grandes cambios de unos años a otros, manteniéndose estable la producción editora en medicina de la Comunidad Valenciana durante los cinco años estudiados.

No ocurre lo mismo con la actividad editora en general de la Comunidad Valenciana, que pasa de publicar 688 libros en el año 1980 a publicar 827 libros en el año 1984, - aumentando su proporción con respecto a la totalidad del País de 2.4% en el año 1980 a 2.7% en el año 1984 (Anuari - Estadistic. Comunitat Valenciana. 1985).

TABLA Nº 2

DISTRIBUCION POR LUGAR DE EDICION DE LOS LIBROS DE MEDICINA
EDITADOS EN LA COMUNIDAD VALENCIANA.(1980-1984)

FUENTE: ISBN/El libro español (1980-1984)

LUGAR DE EDICION	Nº LIBROS	PORCENTAJE
Valencia	64	94.12
Alicante	3	4.41
Castellón	1	1.47
TOTAL	<hr/> 68	<hr/> 100.00



FIGURA 6

DISTRIBUCION POR LUGAR DE EDICION DE LOS LIBROS DE MEDICINA EDITADOS EN LA COMUNIDAD VALENCIANA. (1980-1984)

La mayor parte (94.12%) de los libros se han editado en Valencia donde también están ubicadas gran parte (83%) de las editoriales de la Comunidad Valenciana.

La distribución de los porcentajes se asemeja bastante a la distribución por provincias del total de libros publicados en la Comunidad Valenciana, que según los datos del Anuari Estadístic. Comunitat Valenciana. 1985, para el periodo 1980-1984 es la siguiente: Valencia 82.76%, Alicante - 13.95% y Castellón 3.29%.

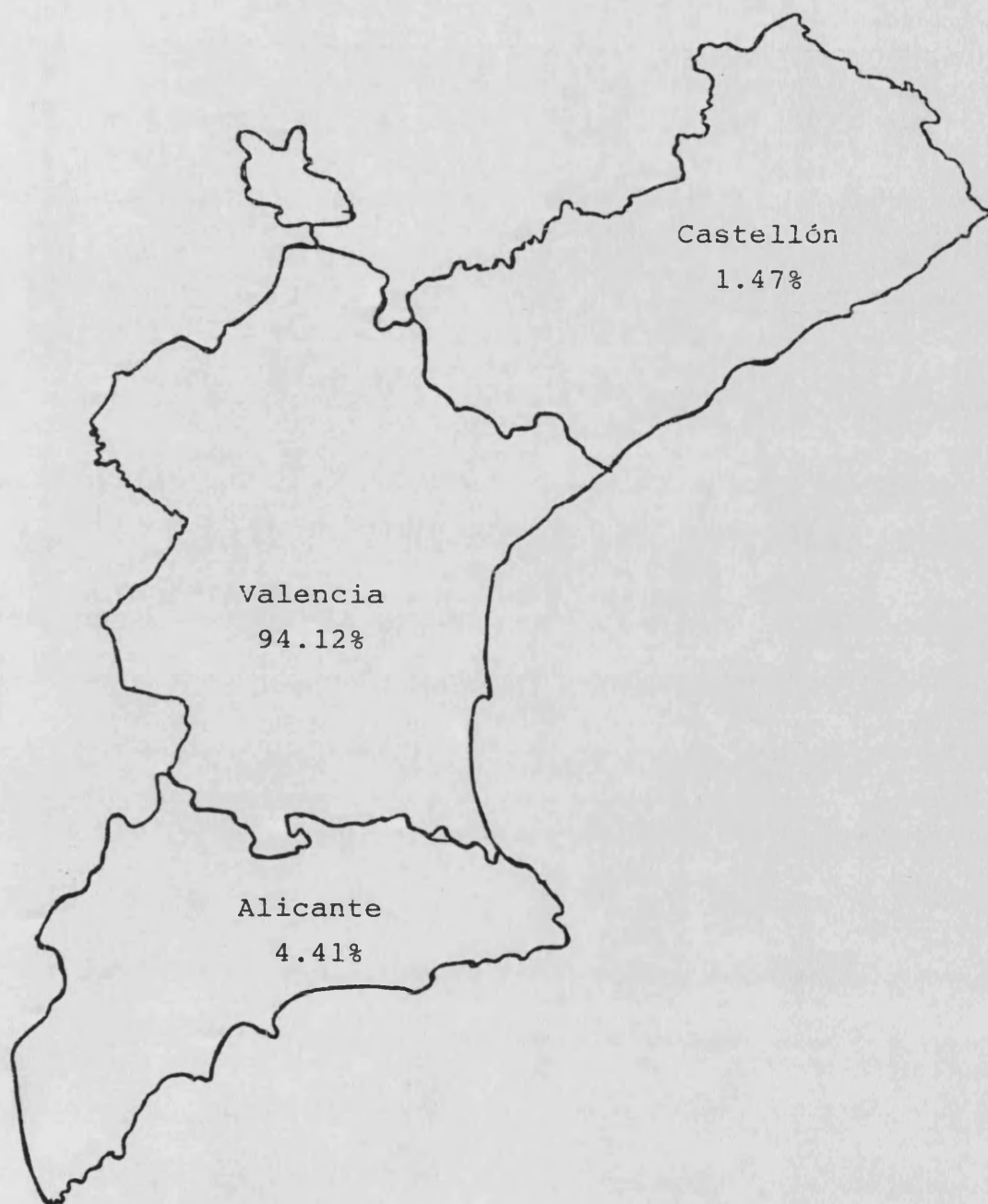
TABLA Nº 3

DISTRIBUCION POR INSTITUCION EDITORA DE LOS LIBROS DE MEDICINA EDITADOS EN LA COMUNIDAD VALENCIANA. (1980-1984)

FUENTE: ISBN/El libro español (1980-1984)

INSTITUCION EDITORA	Nº LIBROS	PORCENTAJE
Editoriales comerciales e instituciones privadas	38	55.88
Autor-editor	14	20.59
Universidades	12	17.65
Firmas farmacéuticas	2	2.94
Hospitales	1	1.47
Instituciones oficiales	1	1.47
	<hr/>	<hr/>
TOTAL	68	100.00



FIGURA Nº 7

DISTRIBUCION POR INSTITUCION EDITORA DE LOS LIBROS DE MEDICINA EDITADOS EN LA COMUNIDAD VALENCIANA (1980-1984)

Las editoriales comerciales e instituciones privadas siguen siendo las instituciones editoras de mayor producción (55.88%), al igual que en estudios anteriores.

Gran importancia adquieren aquí la proporción de libros editados por los mismos autores y los editados por las Universidades.

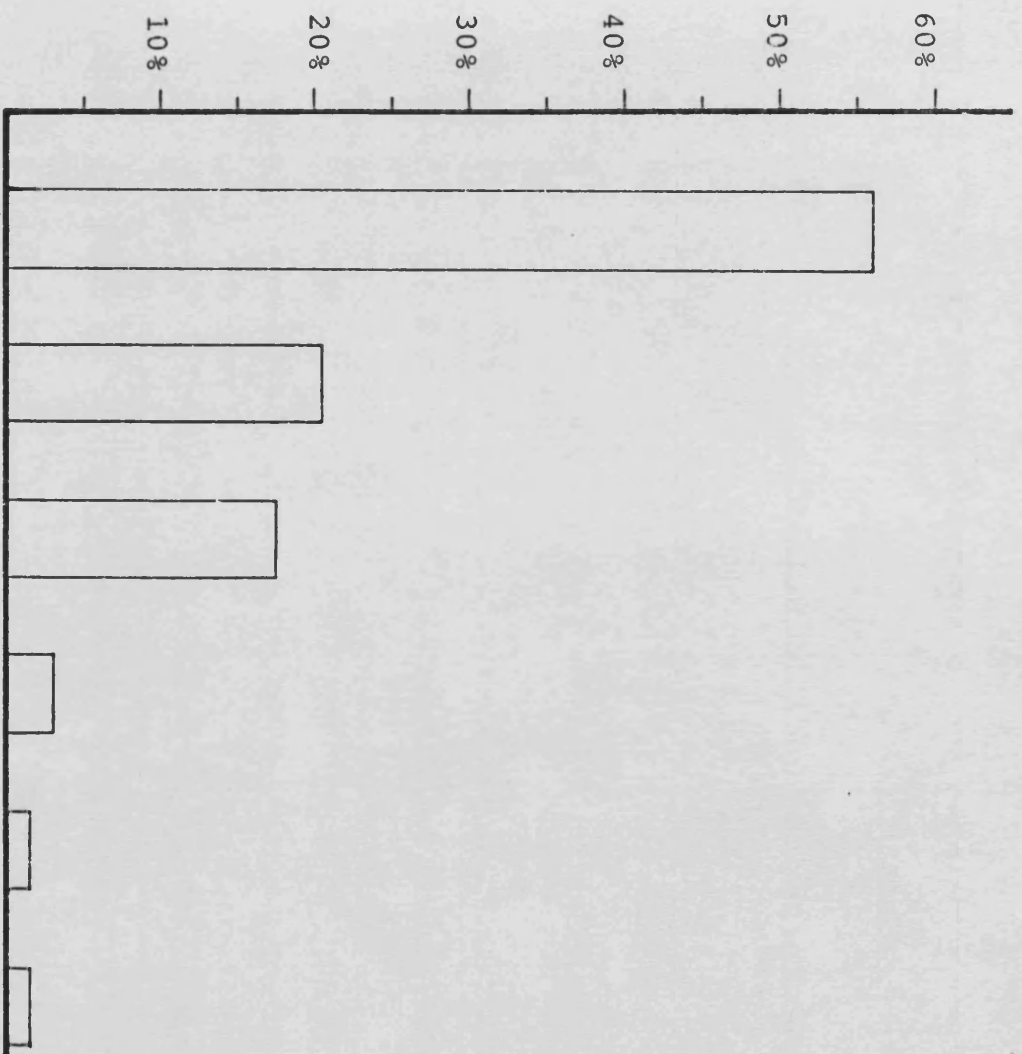
TABELA Nº 4

DISTRIBUCION POR MATERIAS DE LOS LIBROS DE MEDICINA EDITADOS
EN LA COMUNIDAD VALENCIANA. (1980-1984)

FUENTE: ISBN/El libro español (1980-1984)

MATERIA	Nº LIBROS	PORCENTAJE
Divulgación	9	13.24
Historia de la Medicina	8	11.76
Psiquiatría	8	11.76
Auxiliar de clínica	4	5.88
Enfermería	4	5.88
Ortopedia y Traumatología	4	5.88
Farmacología	3	4.41
Cardiología	2	2.94
Cirugía	2	2.94
Diccionarios y formularios	2	2.94
Documentación Médica	2	2.94
Endocrinología	2	2.94
Hematología	2	2.94
Otorrinolaringología	2	2.94
Salúd Pública	2	2.94
Urología	2	2.94
Anatomía	1	1.47
Educación Médica	1	1.47
Higiene Pública	1	1.47
Medicina del deporte	1	1.47
Medicina Legal	1	1.47
Medicina Laboral	1	1.47
Medicina Interna	1	1.47
Medicina de Urgencias	1	1.47
Parasitología	1	1.47
Radiología	1	1.47

El periodo de tiempo estudiado (5 años) es corto para que se publiquen varios libros de una misma materia. A pesar de esto, como podemos observar en la distribución anterior se han publicado 9 libros de divulgación, 8 libros de Historia de la Medicina y 8 libros de Psiquiatría de los cuales 6 son diferentes tomos de una misma obra.

3.1.2. PUBLICACIONES PERIODICAS

3.1.2.1. PUBLICACIONES PERIODICAS NACIONALES

Los autores procedentes de instituciones médicas de la Comunidad Valenciana, han publicado en revistas médicas españolas recogidas en el Indice Médico Español durante el quinquenio 1980-1984, un total de 1.841 trabajos, lo cual supone el 6.4% del total de la producción española, en el periodo de tiempo analizado. Este porcentaje es inferior al de la producción del primer trimestre del año 1978 (TERRADA, M.L. et al., 1981) que es del 11%. Hay que señalar que el análisis de un trimestre puede estar sesgado por la influencia de múltiples factores.

Así mismo, teniendo en cuenta que la proporción de médicos españoles que residen en la Comunidad Valenciana es aproximadamente del 9.6% (*), la producción científica médica de esta Comunidad es más baja de lo que debería de ser, basandonos en la proporción de personal potencialmente productor que reside en la misma. Queremos señalar, en favor de lo ya expuesto, que tanto la proporción de parados como la de habitantes españoles residentes en la Comunidad oscila del 9 al 10% (*).

(*) Datos del: Anuari Estadistic. Comunitat Valenciana. 1985

3.1.2.1.1. REVISTAS

Los trabajos en los que han participado autores pertenecientes a instituciones médicas de la Comunidad Valenciana, durante el quinquenio 1980-1984, han sido publicados en 105 revistas distintas, las cuales, son la mayoría de las revistas vaciadas por el repertorio Indice Médico Español, ya que dicho repertorio vació 97 revistas en el año 1980 y 117 en el año 1984.

Se ofrece a continuación la distribución del número de trabajos por revista por orden alfabético.

TABLA Nº 5

DISTRIBUCION POR ORDEN ALFABETICO DE LAS REVISTAS ESPAÑOLAS,
EN LAS QUE PUBLICAN SUS TRABAJOS LOS AUTORES PROCEDENTES DE
INSTITUCIONES MEDICAS DE LA COMUNIDAD VALENCIANA.(1980-1984)

FUENTE: IME/Indice Médico Español (vols. 61-82)

REVISTA	Nº TRABAJOS
Acta Chirúrgica Cataloniae	2
Acta Ginecológica	15
Acta Obstetrica y Ginecológica Hispano-Lusitana	7
Acta Otorrinolaringológica Española	28
Acta Pediátrica Española	32
Actas Dermosifiliográficas	33
Actas Luso-Españolas de Neurología, Psiquiatría y Ciencias Afines	4
Actas Urológicas Españolas	29
Allergología et Immunopathología	1
Anales Españoles de Pediatría	122
Anales de Medicina Interna	3
Anales Otorrinolaringológicos Iberoamericanos	8
Anales de Psiquiatría	2
Annals de Medicina	1
Archivos de Bronconeumología	21
Archivos Españoles de Urología	33
Archivos de Farmacología y Toxicología	8
Archivos de Neurobiología	11
Archivos de Pediatría	16
Archivos de la Sociedad Canaria de Oftalmología	2
Archivos de la Sociedad Española de Oftalmología	17
Barcelona Quirúrgica	1
Biométrica	1
Boletín de Información Dental	2

REVISTA	Nº TRABAJOS
Boletín de la Sociedad Valenciana de Patología Digestiva	27
Boletín de la Sociedad Valenciana de Pediatría	72
Butlletí de la Societat Catalana de Pediatría	1
Cirugía Española	29
Cirugía Plástica Ibero-Latinoamericana	4
Clínica Cardiovascular	1
Clínica e Investigación en Ginecología y Obstetricia	13
Drogalcohol	14
Dynamis	3
Endocrinología	2
Enfermedades Infecciosas y Microbiología Clínica	11
Enfermedades del Torax	2
Estimulación Cardiaca	11
Folia Neuropsiquiátrica del Sur y el Este de España	6
Fontilles	15
Gaceta Médica de Bilbao	1
Gastroenterología. Hepatología	77
Geriátrika	4
Gine-Dips	1
Informaciones Psiquiátricas	2
Infectológika	6
Inmunológika	2
Laboratorio	14
Marcapasos y Electrofisiología	3
MDP Monografías de Pediatría	8
Medicina Clínica	76
Medicina Española	166
Medicina Integral	8
Medicina Intensiva	20
Microbiología Española	2
MIR Medicina del Postgraduado	1

REVISTA	Nº TRABAJOS
Morfología Normal y Patológica Sección A:	
Histología	2
Morfología Normal y Patológica Sección B:	
Anatomía Patológica	2
Nefrología	16
Neoplasia	3
Nuevos Archivos de la Facultad de Medicina	2
Nutrición Clínica. Dietética Hospitalaria	1
Oncología	13
Patología	22
Pediátrika	1
Progresos de Obstetricia y Ginecología	7
Psicopatología	1
Psiquis	2
Radiología	45
Rehabilitación	12
Reumatología Práctica	9
Revista Actual de Estomatología Española	1
Revista de la Asociación Española de Farmaceú- ticos de Hospitales	1
Revista de la Asociación Española de Neuropsi- quiatria	1
Revista Clínica Española	63
Revista del Departamento de Psiquiatria de la Facultad de Medicina de Barcelona	2
Revista de Diagnóstico Biológico	82
Revista Española de Anestesiología y Reanimación	53
Revista Española de Cardiología	38
Revista Española de Cirugía de la Mano	3
Revista Española de Cirugía Osteoarticular	53
Revista Española de Endodoncia	1
Revista Española de las Enfermedades del Aparato Digestivo	43
Revista Española de Fisiología	3

REVISTA	Nº TRABAJOS
Revista Española de Geriatria y Gerontología	3
Revista Española de Medicina Legal	1
Revista Española de Obstetricia y Ginecología	151
Revista Española de Oncología	14
Revista Española de Ortodoncia	10
Revista Española de Pediatría	33
Revista Española de Reumatología	4
Revista Ibérica de Parasitología	3
Revista Iberoamericana de Cirugía Oral y Maxilofacial	5
Revista Latina de Cardiología	1
Revista de Neurología	2
Revista de Ortopedia y Traumatología	40
Revista de Psiquiatría y Psicología Médicas de Europa y América Latinas	1
Revista Quirúrgica Española	17
Revista de Sanidad e Higiene Pública	17
Revista de la Sociedad Andaluza de Patología Digestiva	6
Revista de la Sociedad Andaluza de Traumatolo- gía y Ortopedia	1
Revista de la Sociedad Española de Nutrición Parenteral y Enteral	1
Sangre	31
Seminario Médico del Instituto de Estudios Giennenses	1
TokoGinecología Práctica	7
Ultrasonidos. Revista de Ecografía en Medicina	7
TOTAL	<hr/> 1.841

TABLA Nº 6

DISTRIBUCION POR CIUDAD DE EDICION DE LAS REVISTAS ESPAÑOLAS, EN LAS QUE PUBLICAN SUS TRABAJOS LOS AUTORES PROCEDENTES DE INSTITUCIONES MEDICAS DE LA COMUNIDAD VALENCIANA. (1980-1984)

FUENTE: IME/Indice Médico Español (vols. 61-82)

CIUDAD	Nº TRABAJOS	PORCENTAJE	Nº REVISTAS	PORCENTAJE	Nº TRABAJOS/ Nº REVISTAS
Madrid	871	47.31	54	51.43	16.13
Valencia	493	26.78	7	6.67	70.42
Barcelona	381	20.70	28	26.67	13.60
Sevilla	40	2.17	3	2.86	13.33
Granada	30	1.63	6	5.71	5.00
Alicante	15	0.81	1	0.95	15.00
Pamplona	3	0.16	1	0.95	3.00
Zaragoza	3	0.16	1	0.95	3.00
La Laguna	2	0.11	1	0.95	2.00
Bilbao	1	0.05	1	0.95	1.00
Jaén	1	0.05	1	0.95	1.00
Vigo	1	0.05	1	0.95	1.00
TOTAL	1.841	99.98	105	99.99	

trabajos/revista



FIGURA Nº 8

DISTRIBUCION POR CIUDAD DE EDICION DE LAS REVISTAS ESPAÑOLAS, EN LAS QUE PUBLICAN SUS TRABAJOS LOS AUTORES PROCEDENTES DE INSTITUCIONES MEDICAS DE LA COMUNIDAD VALENCIANA (1980-1984)

Se observa en la distribución anteriormente expuesta, que Madrid ha editado el 51.43% de las revistas en las que se han publicado los trabajos objeto de nuestro estudio, recogándose en ellas el 47.31% del total de los mismos. El resto de los trabajos se han publicado, en su mayoría, en revistas editadas en Barcelona (20.70% del total de los trabajos) y en Valencia (26.78% del total de los trabajos).

El mayor número de trabajos por revista corresponde a Valencia con 70.42 trabajos/revista.

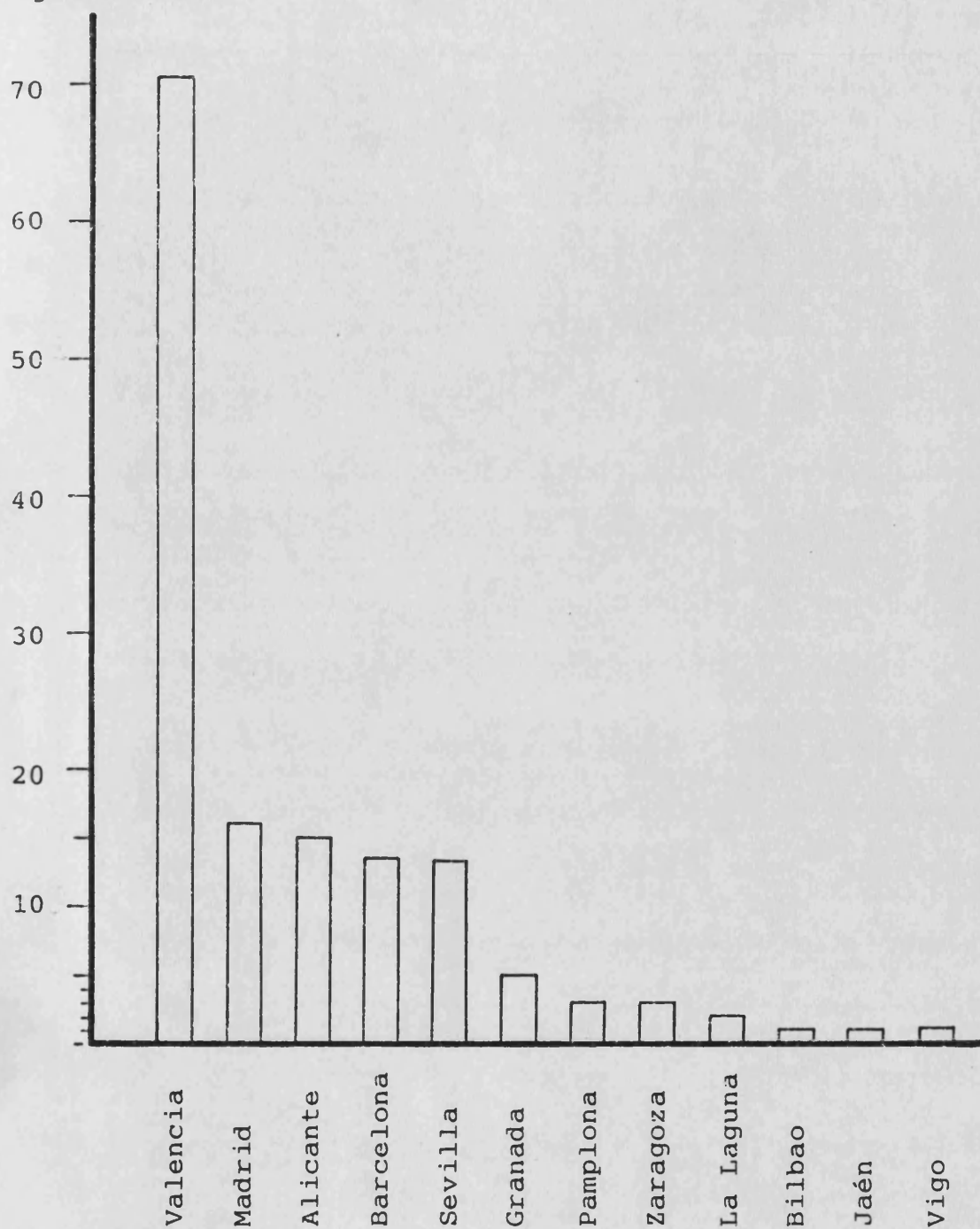
A la vista de los resultados podemos decir, que existe una gran tendencia en los autores de la Comunidad Valenciana a publicar sus trabajos en revistas no editadas en esta (72.39% del total de los trabajos). Ahora bien, si comparamos los datos expuestos en la tabla anterior con los ofrecidos por TERRADA, M.L. et al. (1981) en su estudio de la literatura médica española que abarca el quinquenio 1973-1977, observamos que mientras los porcentajes de los trabajos publicados en revistas editadas en Madrid y Barcelona (50.54% y 23.90% respectivamente) no ofrecen grandes diferencias con respecto a los hallados en nuestro estudio en lo que respecta a la Comunidad Valenciana, varía de publicar en sus revistas el 5.3% en el estudio de TERRADA, M.L. et al. (1981), a publicar el 26.78% en el que nos ocupa, hecho que

nos hace suponer que un alto porcentaje de los trabajos publicados en las revistas editadas en la Comunidad Valenciana, proceden de autores de la misma Comunidad.

Dato que reafirmaría lo anteriormente expuesto es - que durante el quinquenio analizado, el 67.8% de los trabajos publicados en la revista Medicina Española, máxima productora de nuestro estudio y editada en Valencia, proceden de autores de la Comunidad Valenciana. Algo menos llamativo, pero no por esto insignificante, es lo que sucede con la Revista Española de Obstetricia y Ginecología, en la que el porcentaje de trabajos procedentes de autores de la Comunidad Valenciana es del 37.7%.

Presentamos a continuación, la relación de revistas editadas en cada una de las ciudades.

M A D R I D	871
Anales Españoles de Pediatría	122
Revista de Diagnóstico Biológico	82
Revista Clínica Española	63
Radiología	45
Revista Española de las Enfermedades del Aparato Digestivo	43
Revista de Ortopedia y Traumatología	40
Revista Española de Cardiología	38
Actas Dermosifiliográficas	33
Archivos Españoles de Urología	33
Acta Pediátrica Española	32
Actas Urológicas Españolas	29
Cirugía Española	29
Acta Otorrinolaringológica Española	28
Patología	22
Medicina Intensiva	20
Archivos de la Sociedad Española de Oftalmología	17
Revista de Sanidad e Higiene Pública	17
Nefrología	16
Acta Ginecológica	15
Revista Española de Oncología	14
Rehabilitación	12
Archivos de Neurobiología	11
Reumatología Práctica	9
Archivos de Farmacología y Toxicología	8
MDP Monografías de Pediatría	8
Medicina Integral	8
Acta Obstétrica y Ginecológica Hispano-Lusitana	7
TokoGinecología Práctica	7
Ultrasonidos. Revista de Ecografía en Medicina	7
Infectología	6
Revista Iberoamericana de Cirugía Oral y Maxilofacial	5

Actas Luso-Españolas de Neurología, Psiquiatría y Ciencias Afines	4
Cirugía Plástica Ibero-Latinoamericana	4
Geriátrika	4
Anales de Medicina Interna	3
Revista de la Asociación Española de Neuropsiquiatría	3
Revista Española de Geriatria y Gerontología	3
Anales de Psiquiatría	2
Nuevos Archivos de la Facultad de Medicina	2
Boletín de Información Dental	2
Enfermedades del Torax	2
Inmunológika	2
Microbiología Española	2
Psiquis	2
Allergología et Immunopathología	1
Biométrica	1
Clínica Cardiovascular	1
Nutrición Clínica. Dietética Hospitalaria	1
Pediátrika	1
Psicopatología	1
Revista Actual de Estomatología Española	1
Revista Española de Endodoncia	1
Revista Española de Medicina Legal	1
Revista de la Sociedad Española de Nutrición Paren- teral y Enteral	1
 V A L E N C I A	 493
 Medicina Española	 166
Revista Española de Obstetricia y Ginecología	151
Boletín de la Sociedad Valenciana de Pediatría	72
Revista Española de Cirugía Osteoarticular	53
Boletín de la Sociedad Valenciana de Patología Digestiva	27
Drogalcohol	14
Revista Española de Ortodoncia	10

B A R C E L O N A	381
Gastroenterología. Hepatología	77
Medicina Clínica	76
Revista Española de Anestesiología y Reanimación	53
Sangre	31
Archivos de Bronconeumología	21
Revista Quirúrgica Española	17
Archivos de Pediatría	16
Clínica e Investigación en Ginecología y Obstetricia	13
Oncología	13
Enfermedades Infecciosas y Microbiología Clínica	11
Estimulación Cardíaca	11
Anales Otorrinolaringológicos Iberoamericanos	8
Progresos de Obstetricia y Ginecología	7
Revista Española de Reumatología	4
Marcapasos y Electrofisiología	3
Neoplasia	3
Acta Chirúrgica Cataloniae	2
Endocrinología	2
Informaciones Psiquiátricas	2
Revista del Departamento de Psiquiatría de la Facultad de Medicina	2
Revista de Neurología	2
Annals de Medicina	1
Barcelona Quirúrgica	1
Butlletí de la Societat Catalana de Pediatría	1
Gine-Dips	1
MIR Medicina del Postgraduado	1
Revista Latina de Cardiología	1
Revista de Psiquiatría y Psicología Médica de Europa y América Latinas	1

S E V I L L A	40
Revista Española de Pediatría	33
Revista de la Sociedad Andaluza de Patología Digestiva	6
Revista de la Sociedad Andaluza de Traumatología y Ortopedia	1
G R A N A D A	30
Laboratorio	14
Folia Neuropsiquiátrica del Sur y el Este de España	6
Dynamis	3
Revista Ibérica de Parasitología	3
Morfología Normal y Patológica Sección A: Histología	2
Morfología Normal y Patológica Sección B: Anatomía Patológica	2
A L I C A N T E	15
Fontilles	15
P A M P L O N A	3
Revista Española de Fisiología	3
Z A R A G O Z A	3
Revista Española de Cirugía de la Mano	3

L A L A G U N A	2
Archivos de la Sociedad Canaria de Oftalmología	2
B I L B A O	1
Gaceta Médica de Bilbao	1
J A E N	1
Seminario Médico del Instituto de Estudios Giennenses	1
V I G O	1
Revista de la Asociación Española de Farmacéuticos de Hospitales	1

TABLA Nº 7

DISTRIBUCION POR TIPO DE ENTIDAD EDITORA DE LAS REVISTAS ESPAÑOLAS, EN LAS QUE PUBLICAN SUS TRABAJOS LOS AUTORES PROCEDENTES DE INSTITUCIONES MEDICAS DE LA COMUNIDAD VALENCIANA. (1980-1984)

FUENTE: IME/Indice Médico Español (vols. 61-82)

ENTIDAD EDITORA	Nº REVISTAS	PORCENTAJE	Nº TRABAJOS	PORCENTAJE
Reales sociedades, academias, colegios y asociaciones pro- fesionales	47	44.76	990	53.78
Editoriales comercia- les e instituciones privadas	42	40.00	685	37.21
Universidades	8	7.62	116	6.30
Consejo Superior de Investigaciones Científicas	5	4.76	17	0.92
Otros organismos de Investigación	2	1.90	19	1.03
Diputaciones	1	0.95	14	0.76
TOTAL	105	99.99	1.841	100.00



FIGURA Nº 9

DISTRIBUCION POR TIPO DE ENTIDAD EDITORA DE LAS REVISTAS ESPAÑOLAS, EN LAS QUE PUBLICAN SUS TRABAJOS LOS AUTORES PROCEDENTES DE INSTITUCIONES MEDICAS DE LA COMUNIDAD VALENCIANA. (1980-1984)

Se observa en la distribución anterior, que el 44.76% de las revistas están editadas por reales sociedades academias, colegios y asociaciones profesionales, publicando estas el 53.78% de los trabajos, y que las editoriales comerciales e instituciones privadas editan el 40% de las revistas las cuales publican el 37.21% de los trabajos.

Las diferencias entre ambas entidades son mayores en cuanto al número de trabajos que publican que, en cuanto al número de revistas que editan.

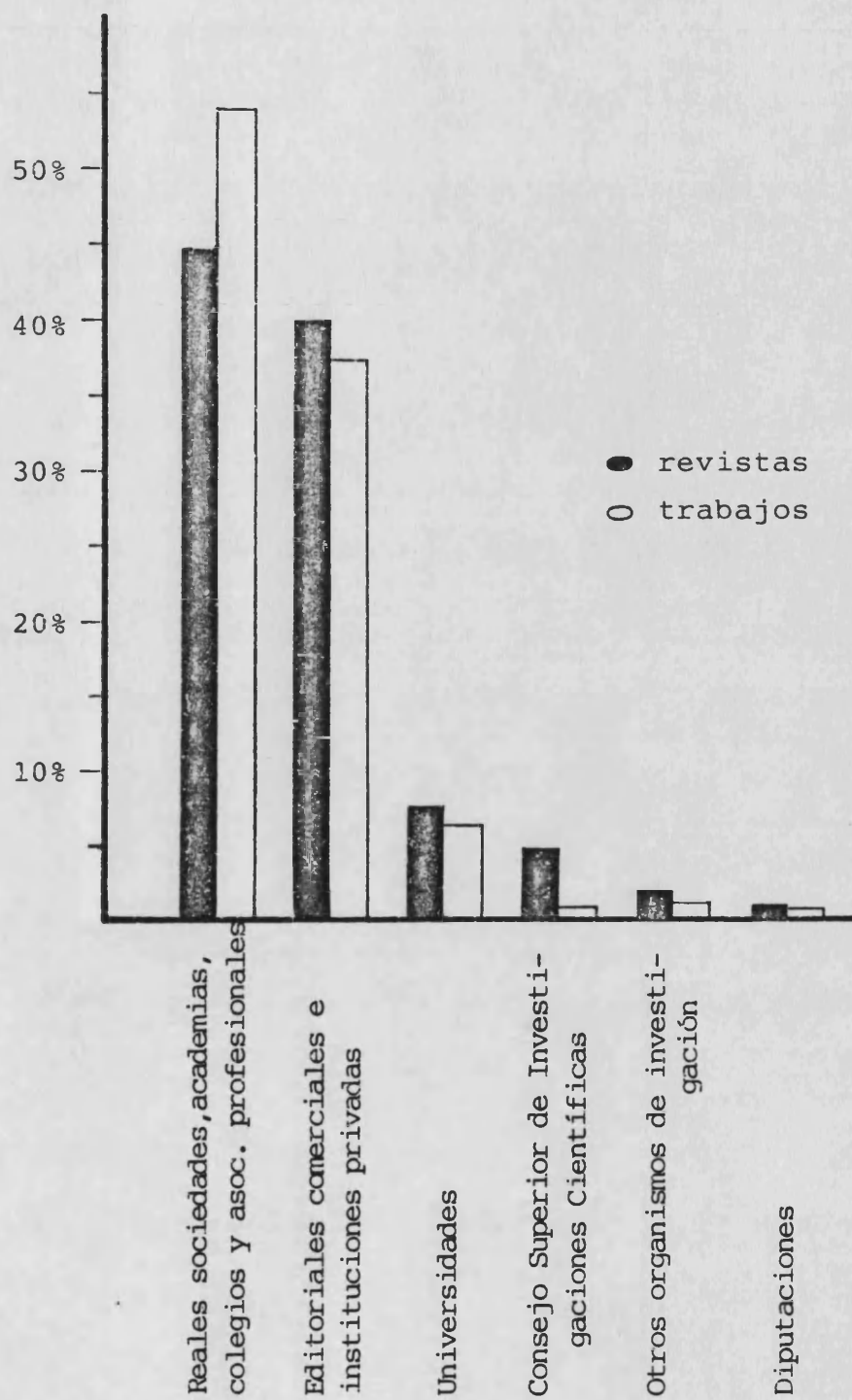
Entre ambas entidades editoras publican el 90.99% de los trabajos y editan el 84.76% de los trabajos.

Presentamos a continuación las revistas editadas por cada una de las entidades editoras contempladas en la distribución anterior.

REALES SOCIEDADES, ACADEMIAS Y ASOCIACIONES

PROFESIONALES

990

Revista Española de Obstetricia y Ginecología	151
Anales Españoles de Pediatría	122
Revista de Diagnóstico Biológico	82
Boletín de la Sociedad Valenciana de Pediatría	72
Revista Española de Anestesiología y Reanimación	53
Radiología	45
Revista Española de las Enfermedades del Aparato Digestivo	43
Revista de Ortopedia y Traumatología	40
Revista Española de Cardiología	38
Actas Dermosifiliográficas	33
Sangre	31
Actas Urológicas Españolas	29
Cirugía Española	29
Acta Otorrinolaringológica Española	28
Boletín de la Sociedad Valenciana de Patología Digestiva	27
Patología	22
Archivos de Bronconeumología	21
Medicina Intensiva	20
Archivos de la Sociedad Española de Oftalmología	17
Revista Española de Oncología	14
Oncología	13
Revista de la Sociedad Andaluza de Patología Digestiva	6
Revista Iberoamericana de Cirugía Oral y Maxilofacial	5
Actas Luso-Españolas de Neurología, Psiquiatría y Ciencias Afines	4
Cirugía Plástica Ibero-Latinoamericana	4
Geriátrika	4
Revista Española de Reumatología	4

Anales de Medicina Interna	3
Revista de la Asociación Española de Neuropsiquiatría	3
Revista Española de Cirugía de la Mano	3
Revista Española de Geriatria y Gerontología	3
Acta Chirúrgica Cataloniae	2
Archivos de la Sociedad Canaria de Oftalmología	2
Boletín de Información Dental	2
Endocrinología	2
Morfología Normal y Patológica Sección A: Histología	2
Allergología et Immunopathología	1
Annals de Medicina	1
Butlletí de la Societat Catalana de Pediatria	1
Gaceta Médica de Bilbao	1
Nutrición Clínica y Dietética Hospitalaria	1
Revista Actual de Estomatología Española	1
Revista de la Asociación Española de Farmacéuticos de Hospitales	1
Revista Española de Endodoncia	1
Revista Española de Medicina Legal	1
Revista de la Sociedad Andaluza de Traumatología y Ortopedia	1
Revista de la Sociedad Española de Nutrición Parenteral	1

EDITORIALES COMERCIALES E INSTITUCIONES PRIVADAS

685

Medicina Española	166
Gastroenterología. Hepatología	77
Revista Clínica Española	63
Revista Española de Cirugía Osteoarticular	53
Archivos Españoles de Urología	33
Revista Española de Pediatria	33
Acta Pediátrica Española	32

Revista Quirúrgica Española	17
Nefrología	16
Acta Ginecológica	15
Fontilles	15
Laboratorio	14
Clínica e Investigación en Ginecología y Obstetricia	13
Rehabilitación	12
Archivos de Neurobiología	11
Enfermedades Infecciosas y Microbiología Clínica	11
Estimulación Cardíaca	11
Revista Española de Ortodoncia	10
Anales Otorrinolaringológicos Iberoamericanos	8
MDP Monografías de Pediatría	8
Medicina Integral	8
Acta Obstétrica y Ginecológica Hispano Lusitana	7
Progresos de Obstetricia y Ginecología	7
TokoGinecología Práctica	7
Ultrasonidos. Revista de Ecografía en Medicina	7
Infectología	6
Marcapasos y Electrofisiología	3
Neoplasia	3
Anales de Psiquiatría	2
Informaciones Psiquiátricas	2
Inmunología	2
Psiquis	2
Revista de Neurología	2
Barcelona Quirúrgica	1
Biométrica	1
Clínica Cardiovascular	1
Gine-Dips	1
MIR. Medicina del Postgraduado	1
Pediátrica	1
Psicopatología	1
Revista Latina de Cardiología	1
Revista de Psiquiatría y Psicología Médica de Europa y América Latinas	1

UNIVERSIDADES	116
Medicina Clínica	76
Archivos de Pediatría	16
Reumatología Práctica	9
Folia Neuropsiquiátrica del Sur y el Este de España	6
Dynamis	3
Nuevos Archivos de la Facultad de Medicina	2
Morfología Normal y Patológica Sección B: Anatomía Patológica	2
Revista del Departamento de Psiquiatría de la Facultad de Medicina de Barcelona	2
CONSEJO SUPERIOR DE INVESTIGACIONES CIENTIFICAS	17
Archivos de Farmacología y Toxicología	8
Revista Española de Fisiología	3
Revista Ibérica de Parasitología	3
Microbiología Española	2
Seminario Médico del Instituto de Estudios Giennenses	1
OTROS ORGANISMOS DE INVESTIGACION	19
Revista de Sanidad e Higiene Pública	17
Enfermedades del Torax	2
DIPUTACION	14
Drogalcohol	14

TABLA Nº 8

DISTRIBUCION POR MATERIA DE LAS REVISTAS ESPAÑOLAS, EN LAS QUE PUBLICAN SUS TRABAJOS LOS AUTORES PROCEDENTES DE INSTITUCIONES MEDICAS DE LA COMUNIDAD VALENCIANA. (1980-1984)

FUENTE: IME/Indice Médico Español (vols. 61-82)

MATERIA	Nº TRABAJOS	PORCENTAJE	Nº REVISTAS	PORCENTAJE	TRABAJOS/REVISTAS
Patología General y					
Medicina Interna	322	17.49	10	9.52	32.2
Pediatría	285	15.48	8	7.62	35.6
Ginecología y Obstetricia	201	10.92	7	6.67	28.7
Gastroenterología	153	8.31	4	3.81	38.3
Biopatología	97	5.27	3	2.86	32.3
Traumatología y					
Ortopedia	97	5.27	4	3.81	24.3
Anestesiología, Reanimación					
y Medicina Intensiva	73	3.97	2	1.90	36.5
Urología y Andrología	62	3.37	2	1.90	31.0
Cirugía	58	3.15	6	5.71	9.7
Cardiología	54	2.90	5	4.76	10.8
Radiología	52	2.82	2	1.90	26.0
Dermatología	48	2.61	2	1.90	24.0
Neuropsiquiatría	37	2.00	10	9.52	3.7
Otorrinolaringología	36	1.96	2	1.90	18.0
Hematología	31	1.68	1	0.95	31.0
Oncología	30	1.63	3	2.86	10.0
Anatomía Patológica	24	1.30	2	1.90	12.0
Bronconeumología	23	1.25	2	1.90	11.5
Microbiología y					
Parasitología	22	1.20	4	3.81	5.5
Oftalmología	19	1.03	2	1.90	9.5
Salud Pública	17	0.92	1	0.95	17.0

MATERIA	Nº		Nº		TRABAJOS/ REVISTAS
	TRABAJOS	PORCENTAJE	REVISTAS	PORCENTAJE	
Nefrología	16	0.87	1	0.95	16.0
Odontología	14	0.76	4	3.81	3.5
Neurología	13	0.70	2	1.90	6.5
Reumatología	13	0.70	2	1.90	6.5
Rehabilitación	12	0.65	1	0.95	12.0
Farmacología y Toxicología	9	0.46	2	1.90	4.5
Geriatría	7	0.38	2	1.90	3.5
Alergia e Inmunología	3	0.16	2	1.90	1.5
Fisiología	3	0.16	1	0.95	3.0
Historia de la Medicina	3	0.16	1	0.95	3.0
Endocrinología	2	0.11	1	0.95	2.0
Histología	2	0.11	1	0.95	2.0
Nutrición y Dietética	2	0.11	2	1.90	1.0
Medicina Legal	1	0.05	1	0.95	1.0



FIGURA Nº 10

DISTRIBUCION POR MATERIAS DE LAS REVISTAS ESPAÑOLAS, EN LAS QUE PUBLICAN SUS TRABAJOS LOS AUTORES PROCEDENTES DE INSTITUCIONES MEDICAS DE LA COMUNIDAD VALENCIANA. (1980-1984)

Al analizar la distribución anterior en la que se estudia la materia de las revistas en las que se han publicado los trabajos, vemos que en la mayoría de los casos no existe una relación directa entre el número de revistas de una misma materia y el número de trabajos que en ellas se publican.

De las 35 materias relacionadas, en 23 de ellas la proporción de revistas es mayor que la de trabajos que en ellas se publican. En estos casos podíamos decir que existe una dispersión en cuanto al órgano de expresión utilizado por los especialistas en la materia.

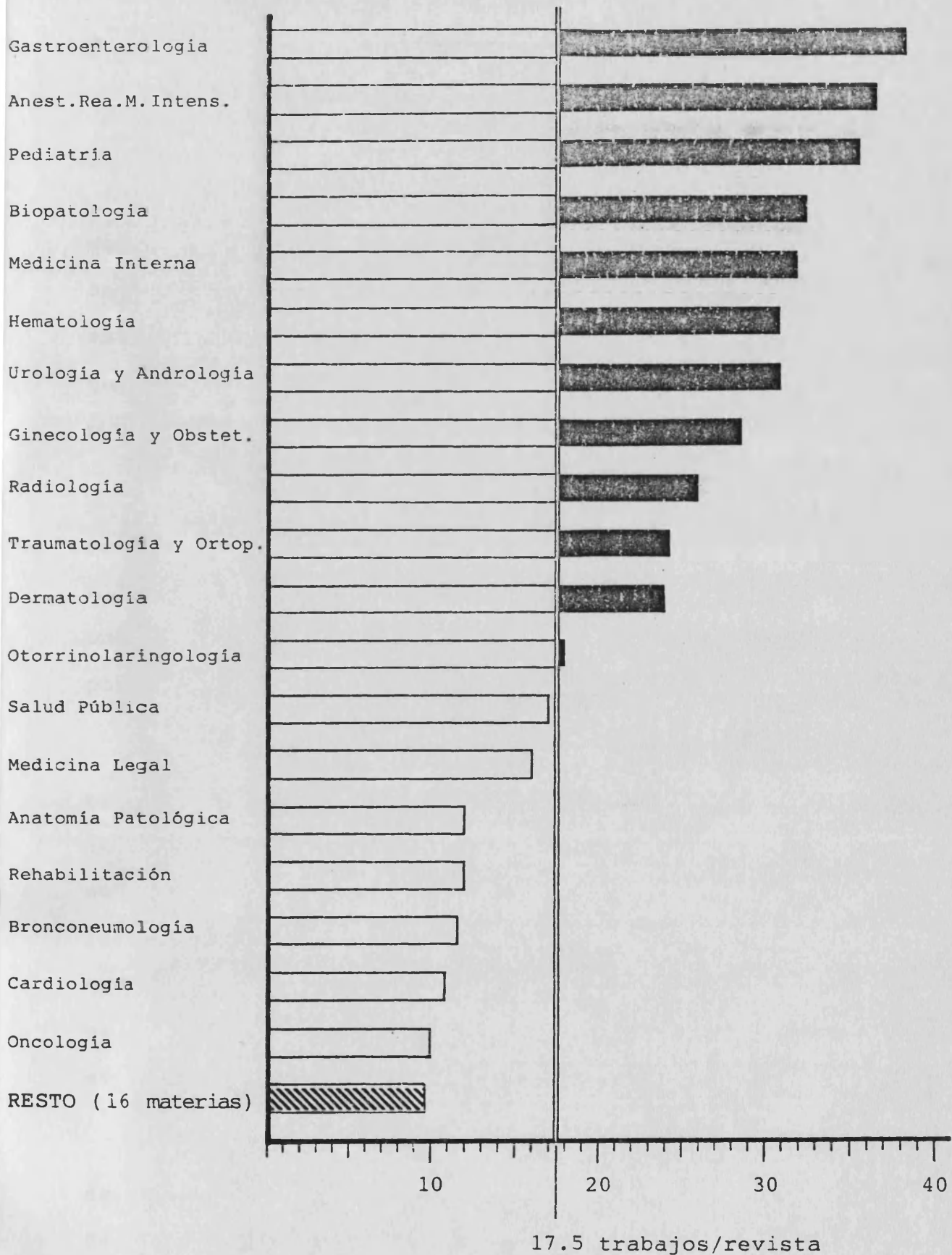
Las materias con mayor número de revistas son Neuropsiquiatría y Patología General/Medicina Interna, siendo esta segunda en la que mayor número de trabajos se publican, obteniendo una media de trabajos por revista bastante alta (32.2 trabajos/revista), no ocurriendo lo mismo con Neuropsiquiatría en la que tanto el número de trabajos que en ellas se publican (37) como la media de trabajos por revista (3.7) es bastante bajo.

La media de trabajos por revista más alta corresponde a Gastroenterología (38.3), seguida de Anestesiología, Reanimación y Medicina Intensiva (36.5), Pediatría (35.6), etc.

El mayor número de trabajos, como ya hemos dicho, es publicado por las revistas de Patología General/Medicina Interna (322), siguiéndole Pediatría (285), Ginecología y Obstsetricia (201), Gastroenterología (153), etc.

A continuación detallamos las revistas incluidas en cada una de las materias.

PATOLOGIA GENERAL/MEDICINA INTERNA	322
Medicina Española	166
Medicina Clínica	76
Revista Clínica Española	63
Medicina Integral	8
Anales de Medicina Interna	3
Nuevos Archivos de la Facultad de Medicina	2
Annals de Medicina	1
Gaceta Médica de Bilbao	1
MIR. Medicina del Postgraduado	1
Seminario Médico del Instituto de Estudios Giennenses	1
 PEDIATRIA	 285
Anales Españoles de Pediatría	122
Boletín de la Sociedad Valenciana de Pediatría	72
Revista Española de Pediatría	33
Acta Pediátrica Española	32
Archivos de Pediatría	16
MDP. Monografías de Pediatría	8
Butlletí de la Societat Catalana de Pediatría	1
Pediátrika	1
 GINECOLOGIA Y OBSTETRICIA	 201
Revista Española de Obstetricia y Ginecología	151
Acta Ginecológica	15
Clínica e Investigación en Ginecología y Obstetricia	13
Acta Obstétrica y Ginecológica Hispano-Lusitana	7
Progresos de Obstetricia y Ginecología	7
TokoGinecología Práctica	7
Gine-Dips	1

GASTROENTEROLOGIA	153
Gastroenterología.Hepatología	77
Revista Española de las Enfermedades del Aparato Digestivo	43
Boletín de la Sociedad Valenciana de Patología Digestiva	27
Revista de la Sociedad Andaluza de Patología Digestiva	6
BIOPATOLOGIA	96
Revista de Diagnóstico Biológico	82
Laboratorio	14
Biométrica	1
TRAUMATOLOGIA Y ORTOPEDIA	97
Revista Española de Cirugía Osteoarticular	53
Revista de Ortopedia y Traumatología	40
Revista Española de Cirugía de la Mano	3
Revista de la Sociedad Andaluza de Traumatología y Ortopedia	1
ANESTESIOLOGIA, REANIMACION Y MEDICINA INTENSIVA	73
Revista Española de Anestesiología y Reanimación	53
Medicina Intensiva	20
UROLOGIA Y ANDROLOGIA	62
Archivos Españoles de Urología	33
Actas Urológicas Españolas	29

CIRUGIA	58
Cirugía Española	29
Revista Quirúrgica Española	17
Revista Iberoamericana de Cirugía Oral y Maxilofacial	5
Cirugía Plástica Ibero-Latinoamericana	4
Acta Chirúrgica Cataloniae	2
Barcelona Quirúrgica	1
CARDIOLOGIA	54
Revista Española de Cardiología	38
Estimulación Cardíaca	11
Marcapasos y Electrofisiología	3
Clínica Cardiovascular	1
Revista Latina de Cardiología	1
RADIOLOGIA	52
Radiología	45
Ultrasonidos	7
DERMATOLOGIA	48
Actas Dermosifiliográficas	33
Fontilles	15

NEUROPSIQUIATRIA	37
Drogalcohol	14
Folia Neuropsiquiátrica del Sur y el Este de España	6
Actas Luso-Españolas de Neurología y Psiquiatría y Ciencias Afines	4
Revista de la Asociación Española de Neuropsiquiatría	3
Anales de Psiquiatría	2
Informaciones Psiquiátricas	2
Psiquis	2
Revista del Departamento de Psiquiatría de la Facultad de Medicina de Barcelona	2
Psicopatología	1
Revista de Psiquiatría y Psicología de Europa y América Latinas	1
OTORRINOLARINGOLOGIA	36
Acta Otorrinolaringológica Española	28
Anales Otorrinolaringológicos Iberoamericanos	8
HEMATOLOGIA	31
Sangre	31
ONCOLOGIA	30
Revista Española de Oncología	14
Oncología	13
Neoplasia	3
ANATOMIA PATOLOGICA	24
Patología	22
Morfología Normal y Patológica Sección B: Anatomía Patológica	2

BRONCONEUMOLOGIA	23
Archivos de Bronconeumología	21
Enfermedades del Torax	2
MICROBIOLOGIA/PARASITOLOGIA	22
Enfermedades Infecciosas y Microbiología Clínica	11
Infectológica	6
Revista Ibérica de Parasitología	3
Microbiología Española	2
OFTALMOLOGIA	19
Archivos de la Sociedad Española de Oftalmología	17
Archivos de la Sociedad Canaria de Oftalmología	2
SALUD PUBLICA	17
Revista de Sanidad e Higiene Pública	17
NEFROLOGIA	16
Nefrología	16
ODONTOESTOMATOLOGIA	14
Revista Española de Ortodoncia	10
Boletín de Información Dental	2
Revista Actualizada de Estomatología Española	1
Revista Española de Endodoncia	1
NEUROLOGIA	13
Archivos de Neurobiología	11
Revista de Neurología	2

REUMATOLOGIA	13
Reumatología Práctica	9
Revista Española de Reumatología	4
REHABILITACION	12
Rehabilitación	12
FARMACOLOGIA Y TOXICOLOGIA	9
Archivos de Farmacología y Toxicología	8
Revista de la Asociación Española de Farmacéuticos de Hospitales	1
GERIATRIA	7
Geriátrika	4
Revista Española de Geriatria y Gerontología	3
ALERGIA E INMUNOLOGIA	3
Inmunológika	2
Allergología et Immunopathología	1
FISIOLOGIA	3
Revista Española de Fisiología	3
HISTORIA DE LA MEDICINA	3
Dynamis	3
ENDOCRINOLOGIA	2
Endocrinología	2

HISTOLOGIA	2
Morfología Normal y Patológica Sección A: Histología	2
NUTRICION Y DIETETICA	2
Nutrición Clínica y Dietética Hospitalaria	1
Revista de la Sociedad Española de Nutrición Parenteral y Enteral	1
MEDICINA LEGAL	1
Revista Española de Medicina Legal	1

3.1.2.1.2. INSTITUCIONES

En la distribución de los trabajos según la institución de procedencia, solo se relacionan las instituciones procedentes de la Comunidad Valenciana. La participación de otras instituciones se menciona únicamente con objeto del estudio de la colaboración entre instituciones en la realización de los trabajos.

TABLA Nº 9

DISTRIBUCION POR INSTITUCION (1º NIVEL) DE PROCEDENCIA, DE LOS TRABAJOS PUBLICADOS EN ESPAÑA POR AUTORES PROCEDENTES DE INSTITUCIONES MEDICAS DE LA COMUNIDAD VALENCIANA. (1980-1984)

FUENTE: IME/Indice Médico Español (vols. 61-82)

INSTITUCION	Nº TRABAJOS (sola)	Nº TRABAJOS (colaboración)	Nº TRABAJOS (total)
Seguridad Social	971	85	1.056
Universidad	555	91	646
Diputación	116	19	135
Otras instituciones	40	28	68
Sanidad Nacional	7	1	8
Consejo Superior de Inves- tigaciones Científicas	-	1	1

En la distribución de los trabajos por institución (1º nivel) se observa que, de los 1.841 trabajos analizados, 1.689 han sido realizados por una sola institución, y 152 - (8.2%) en colaboración entre varias instituciones.

La Seguridad Social es la institución (1º nivel) con mayor participación seguida por la Universidad. Sin embargo, como podemos ver en la tabla que se expone a continuación, a la Seguridad Social pertenecen más centros o instituciones (2º nivel) que a la Universidad. Como ejemplo diremos que en tre los centros o instituciones (2º nivel) productores de - más de 1 trabajo, hay 10 que pertenecen a la Seguridad Social y 2 a la Universidad, correspondiendo una media de trabajos por centro o institución (2º nivel) de 105.2 y 323 respectivamente. Por lo que según lo anteriormente expuesto, podemos considerar más productora a la Universidad que a la Seguri-
dad Social.

A continuación presentamos la distribución de los - trabajos por centro o institución (2º nivel) de procedencia de los autores.

TABLA Nº 10

DISTRIBUCION POR CENTRO O INSTITUCION (2º NIVEL) DE PROCEDEN-
CIA, DE LOS TRABAJOS PUBLICADOS EN ESPAÑA POR AUTORES PROCE-
DENTES DE INSTITUCIONES MEDICAS DE LA COMUNIDAD VALENCIANA.
(1980-1984)

FUENTE: IME/Indice Médico Español (vols. 61-82)

INSTITUCION	Nº TRABAJOS (sola)	Nº TRABAJOS (colaboración)	Nº TRABAJOS (total)
Ciudad Sanitaria LA FE	671	43	714
Facultad de Medicina/Hospital Clínico Universitario (Valencia)	548	82	630
Hospital General (Valencia)	99	14	113
Hospital General (Alicante)	81	2	83
Hospital DOCTOR PESET	56	16	72
Hospital Regional del INSALUD (Elche)	60	9	69
Hospital NTRA. SRA. DEL SAGRADO CORAZON	56	1	57
Hospital Psiquiátrico Provincial PADRE JOFRE (Bétera)	14	2	16
Hospital ARNAU DE VILANOVA	14	2	16
Facultad de Medicina (Alicante)	7	9	16
Hospital PUERTO DE SAGUNTO	10	5	15
Hospital General Regional del INSALUD (Alcoy)	13	1	14
Sanatorio SAN FRANCISCO DE BORJA (Valls de Laguart)	5	7	12
Instituto Valenciano de Oncología	7	4	11
Sanatorio Casa de Salud INMACULADO CORAZON DE MARIA	10	-	10
Instituto de Investigaciones Citológicas	3	3	6
Ford (España) (Almusafes)	1	4	5
Hospital GRAN VIA	2	3	5
Clínica NTRA. SRA. DE LA ESPERANZA	-	4	4

INSTITUCION	Nº TRABAJOS (sola)	Nº TRABAJOS (colabcración)	Nº TRABAJOS (total)
Hospital SAN JUAN DE DIOS	4	-	4
Hospital Provincial SAN JUAN DE DIOS	1	2	3
Centro de Protección Materno Infantil VIRGEN DE LOS DESAMPARADOS	1	2	3
Centro de Reposo y Sanatorio PERPETUO SOCORRO	2	1	3
Dirección Territorial de Sanidad y Consumo (Valencia)	3	-	3
Hospital SAN FRANCISCO DE BORJA (Gandia)	3	-	3
Ambulatorio de la Seguridad Social (Benicásim)	2	-	2
Sanatorio Psiquiátrico Provincial (San Juan)	2	-	2
Hospital Enfermedades del Torax LA MAGDALENA	1	1	2
Instituto Nacional de la Salud (Valencia)	-	2	2
Centro de Estudios Universitarios (Castellón)	-	1	1
Centro Coordinado (Valencia)	-	1	1
Centro de Planificación Familiar y Enferme dades de Transmisión Sexual (Valencia)	-	1	1
Centro de Diagnóstico y Orientación Terapéutica	1	-	1
Sanatorio VIRGEN DE FATIMA	1	-	1
Sanatorio y Maternidad NTRA. SRA. DE LA ASUNCION	1	-	1
Centro Médico (Valencia)	1	-	1
Laboratorio (Valencia)	-	1	1
Laboratorio (Alicante)	-	1	1
Hospital de la Cruz Roja (Valencia)	1	-	1
Hospital Militar Regional	-	1	1
Centro Médico Geriátrico	1	-	1
Instituto Social de la Marina	1	-	1
Dirección General de Sanidad (Alicante)	1	-	1

INSTITUCION	Nº TRABAJO (sola)	Nº TRABAJO (colaboración)	Nº TRABAJO (total)
Dirección General de Sanidad (Valencia)	1	-	1
Sanatorio Cardiovascular de Alicante	1	-	1
Ambulatorio de la Seguridad Social (Alcoy)	-	1	1
Ambulatorio J.M. ESTEVE	1	-	1
Institución Mixta E. LAMO DE ESPINOSA	1	-	1
NO CONSTA (Torrente)	1	-	1

Los autores de los trabajos publicados en España objeto de nuestro estudio, proceden de 48 instituciones médicas de la Comunidad Valenciana, y solo 15 de estas han participado en 10 trabajos o más, habiendo 19 que solo han participado en 1 trabajo.

Observamos que el centro o institución (2º nivel) que participa en mayor número de trabajos es la Ciudad Sanitaria LA FE con 714 trabajos, siguiéndole con relativa poca diferencia, la Facultad de Medicina/Hospital Clínico Universitario con 630 trabajos. Esta distribución se mantiene para los trabajos realizados por autores de estas instituciones en solitario, pero el orden varía, en la distribución de los trabajos realizados en colaboración con otras instituciones, en la que el nivel de participación de la Facultad de Medicina/Hospital Clínico Universitario es casi el doble que el de la Ciudad Sanitaria LA FE.

Sin embargo, entre los centros o instituciones (2º nivel) con más de 10 trabajos, la mayor proporción de trabajos realizados en colaboración con otros centros o instituciones (2º nivel), corresponde al Sanatorio SAN FRANCISCO DE BORJA (Valls de Laguart) (58%) y a la Facultad de Medicina de Alicante (56%), las cuales han realizado más trabajos en colaboración con otras instituciones que en solitario.

Veamos a continuación, como queda la distribución - de los centros o instituciones (2º nivel), según la razón establecida: nº trabajos/autores potenciales pertenecientes a la institución.

TABLA Nº 11

DISTRIBUCION POR CENTRO O INSTITUCION (2º NIVEL) DE PROCEDENCIA DE LOS AUTORES DE LA COMUNIDAD VALENCIANA CON 10 TRABAJOS O MAS PUBLICADOS EN ESPAÑA, SEGUN LA RAZON: Nº TRABAJOS/AUTORES POTENCIALES DE LA INSTITUCION. (1980-1984)

FUENTE: IME/Indice Médico Español (vols. 61-82)
Catálogo de hospitales de la Comunidad Valenciana.
 1985

INSTITUCION	Nº TRABAJOS	AUTORES POTENCIALES	Nº TRABAJOS/ Nº AUTORES POTENCIALES
Sanatorio SAN FRANCISCO DE BORJA (Valls de Laguart)	12	3	4.00
Sanatorio Casa de Salud INMA CULADO CORAZON DE MARIA	10	6	1.67
Facultad de Medicina/Hospital Clínico Universitario (Valencia)	630	443	1.42
Ciudad Sanitaria LA FE	714	1.184	0.60
Hospital Regional del INSALUD (Elche)	69	138	0.50
Hospital NTRA. SRA. DEL SAGRADO CORAZON	57	136	0.42
Hospital DOCTOR PESET	72	189	0.38
Hospital General (Alicante)	83	251	0.33
Hospital General (Valencia)	113	351	0.32
Hospital Psiquiátrico Provincial PADRE JOFRE (Bétera)	16	65	0.25
Hospital ARNAU DE VILANOVA	16	73	0.22
Instituto Valenciano de Oncología	11	50	0.22
Hospital General Regional del INSALUD (Alcoy)	14	67	0.21
Hospital PUERTO DE SAGUNTO	15	79	0.19
Facultad de Medicina (Alicante)	16	133	0.12

El orden de incidencia de las instituciones varía - ostensiblemente al clasificar según la razón número de trabajos/autores potenciales, ya que los dos primeros lugares los ocupan dos instituciones con muy pocos trabajos en su haber, pero que a su vez también cuentan con pocos autores potenciales en su plantilla.

En cuanto a los centros máximos productores, ascienden en la clasificación la Facultad de Medicina/Hospital Clínico Universitario, Hospital Regional del INSALUD (Elche) y el Hospital NTRA. SRA. DEL SAGRADO CORAZON, descendiendo la Ciudad Sanitaria LA FE, el Hospital General (Valencia), Hospital General (Alicante) y el Hospital DOCTOR PESET.

TABLA Nº 12

DISTRIBUCION POR PROVINCIA A LA QUE PERTENECEN LOS CENTROS O INSTITUCIONES (2º NIVEL), DE LOS TRABAJOS PUBLICADOS EN ESPAÑA POR AUTORES PROCEDENTES DE INSTITUCIONES MEDICAS DE LA COMUNIDAD VALENCIANA (1980-1984)

FUENTE: IME/Indice Médico Español (vols. 61-82)

PROVINCIA	Nº TRABAJOS	PORCENTAJE
Valencia	1.580	85.4
Alicante	204	11.0
Castellón	67	3.6
	<hr/>	<hr/>
TOTAL	1.851	100.0



FIGURA Nº 11

DISTRIBUCION POR PROVINCIA A LA QUE PERTENECEN LOS CENTROS O INSTITUCIONES (2º NIVEL), DE LOS TRABAJOS PUBLICADOS EN ESPAÑA POR AUTORES PROCEDENTES DE INSTITUCIONES MEDICAS DE LA COMUNIDAD VALENCIANA. (1980-1984)

El total de trabajos ofrecidos en la tabla anterior, sobrepasa en 10 trabajos al total de 1.841 trabajos que componen nuestro material de estudio. Este fenómeno es debido a que en 8 trabajos colaboran 2 instituciones de la Comunidad Valenciana de provincias distintas y en 1 trabajo colaboran instituciones de las 3 provincias que forman la Comunidad Valenciana.

En la distribución ofrecida anteriormente se observa que la producción de la provincia de Valencia es muy elevada con respecto a Alicante y Castellón. Las diferencias observadas podrían ser debidas, al hecho de que las provincias más productoras fuesen a su vez, aquellas en las que los parámetros poblacionales como nº de habitantes, nº de médicos, etc., estuviesen más elevados, según lo cual, lógicamente, las provincias con mayor población base, tendrán mayor producción científica.

Con el fin de comprobar si las diferencias observadas realmente son debidas a un mayor o menor nivel de investigación, presentamos en el apartado 3.1.2.3. los índices de la productividad relativa a nº de habitantes, nº de médicos colegiados y nº de médicos que trabajan en establecimientos sanitarios.

TABLA Nº 13

DISTRIBUCION POR NIVEL DE COLABORACION DE LAS INSTITUCIONES DE PROCEDENCIA DE LOS AUTORES, EN LOS TRABAJOS PUBLICADOS EN ESPAÑA POR AUTORES PROCEDENTES DE INSTITUCIONES MEDICAS DE LA COMUNIDAD VALENCIANA. (1980-1984)

FUENTE: IME/Indice Médico Español (vols. 61-82)

Nº INSTITUCIONES COLABORADORAS	Nº TRABAJOS	PORCENTAJE
1	1.689	91.7
2	135	7.3
3	16	0.9
4	-	-
5	1	0.1

El nivel de colaboración en los trabajos publicados en España, es bastante bajo (8.3%). Siendo la colaboración entre dos instituciones (7.3%), la opción más frecuente.

TABLA Nº 14

DISTRIBUCION POR AÑO DE PUBLICACION, DE LOS TRABAJOS PUBLICADOS EN ESPAÑA POR AUTORES PROCEDENTES DE INSTITUCIONES MEDICAS DE LA COMUNIDAD VALENCIANA, REALIZADOS EN COLABORACION ENTRE VARIAS INSTITUCIONES. (1980-1984)

FUENTE: IME/Indice Médico Español (vols. 61-82)

AÑO	Nº TRABAJOS	TOTAL (AÑO)	PORCENTAJE (AÑO)
1980	12	277	4.3
1981	26	337	7.7
1982	30	367	8.2
1983	33	381	8.7
1984	51	479	10.6



FIGURA Nº 12

DISTRIBUCION POR AÑO DE PUBLICACION, DE LOS TRABAJOS PUBLICADOS EN ESPAÑA POR AUTORES PROCEDENTES DE INSTITUCIONES MEDICAS DE LA COMUNIDAD VALENCIANA, REALIZADOS EN COLABORACION ENTRE VARIAS INSTITUCIONES. (1980-1984)

En la tabla anterior se puede observar como el nivel de colaboración de las instituciones médicas de la Comunidad Valenciana va aumentando a través de los años que componen el quinquenio analizado. Si tenemos en cuenta los números - absolutos podríamos decir que se cuadriplican los trabajos en colaboración al final del período. Ahora bién, esto no - sería correcto, ya que existe una duplicación del total de trabajos publicados por año en el período, por lo que sólo podemos decir que existe una duplicación de los trabajos realizados en colaboración con otras instituciones, fenómeno - definido claramente con la observación de los porcentajes - sobre el total de los trabajos publicados por año, ya que - estos pasan de 4.3% en 1980 a 10.6% en 1984.

Presentamos a continuación la relación de las instituciones (1º nivel) colaboradoras con cada una de las instituciones (1º nivel) de la Comunidad Valenciana.

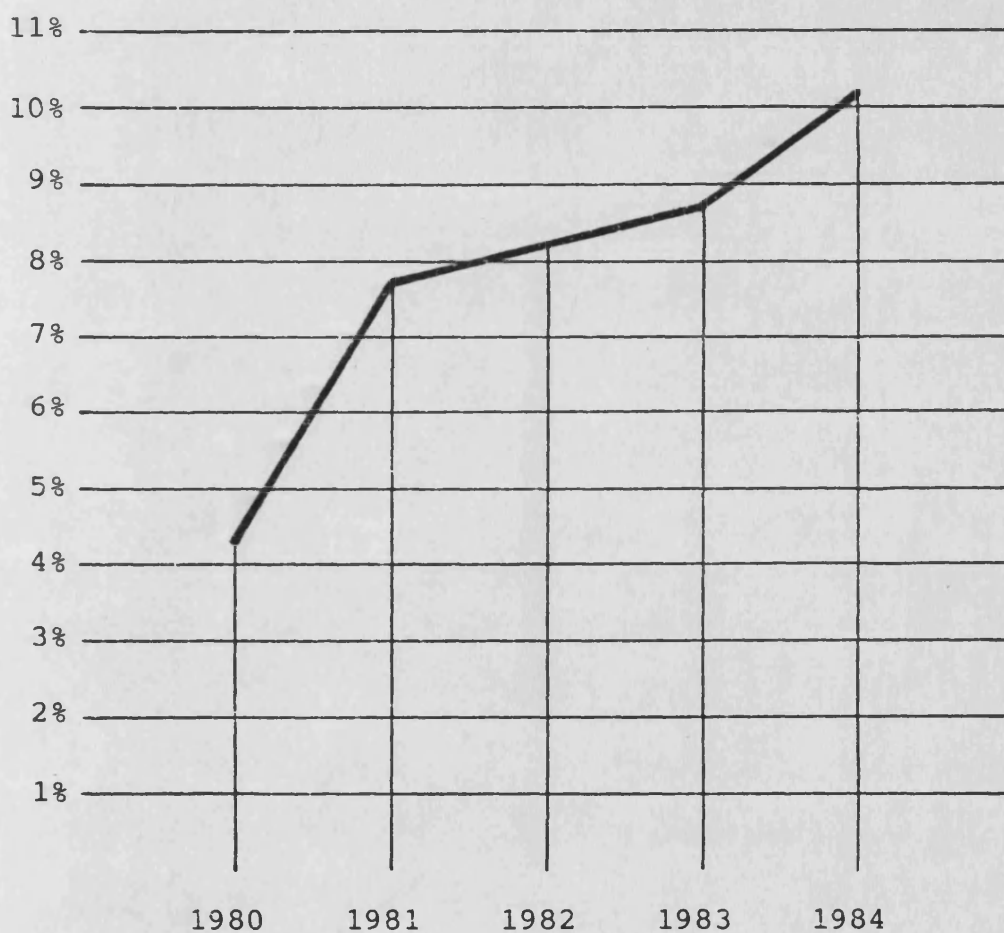
TABLA Nº 15

RELACION DE INSTITUCIONES (1º NIVEL) COLABORADORAS CON CADA UNA DE LAS INSTITUCIONES (1º NIVEL) DE LA COMUNIDAD VALENCIANA EN LA REALIZACION DE TRABAJOS PUBLICADOS EN ESPAÑA. (1980-1984)

FUENTE: IME/Indice Médico Español (vols. 61-82)

INSTITUCIONES COLABORADORAS CON LA UNIVERSIDAD

INSTITUCION	Nº TRABAJOS
Seguridad Social (Comunidad Valenciana)	20
Instituciones extranjeras	17
Universidad (España)	16
Otras instituciones (Comunidad Valenciana)	12
Diputaciones (Comunidad Valenciana)	12
Universidades (Comunidad Valenciana) &	9
Seguridad Social (España)	5
Universidades (Comunidad Valenciana)	2
Consejo Superior Investigaciones Cientificas	1

INSTITUCIONES COLABORADORAS CON LA SEGURIDAD SOCIAL

INSTITUCION	Nº TRABAJOS
Universidades (Comunidad Valenciana)	20
Seguridad Social (España)	15
Seguridad Social (Comunidad Valenciana)	14
Diputaciones (Comunidad Valenciana)	7
Otras instituciones (Comunidad Valenciana)	6
Universidades (Comunidad Valenciana) &	5

& Instituciones no médicas

INSTITUCION	Nº TRABAJOS
Universidades (España)	4
Diputaciones (España)	4
Instituciones extranjeras	3
Otras instituciones (España)	2

INSTITUCIONES COLABORADORAS CON OTRAS INSTITUCIONES

INSTITUCION	Nº TRABAJOS
Universidades (Comunidad Valenciana)	12
Seguridad Social (Comunidad Valenciana)	6
Seguridad Social (España)	5
Otras instituciones (Comunidad valenciana)	1
Universidades (España)	1
Otras instituciones (España)	1
Sanidad Nacional (Comunidad Valenciana)	1
Universidades (Comunidad Valenciana) &	1

INSTITUCIONES COLABORADORAS CON LA DIPUTACION

INSTITUCIONES	Nº TRABAJOS
Universidades (Comunidad Valenciana)	12
Seguridad Social (Comunidad Valenciana)	7
Instituciones extranjeras	1
Otras instituciones (España)	1
Universidades (Comunidad Valenciana) &	1

& Instituciones no médicas

INSTITUCIONES COLABORADORAS CON EL CONSEJO SUPERIOR DE INVESTIGACIONES CIENTIFICAS

INSTITUCION	Nº TRABAJOS
Universidades (Comunidad Valenciana)	1

INSTITUCIONES COLABORADORAS CON SANIDAD NACIONAL

INSTITUCION	Nº TRABAJOS
Otras instituciones (Comunidad Valenciana)	1

El mayor grado de colaboración entre instituciones se produce entre las instituciones de la Universidad y las de la Seguridad Social (20).

Las instituciones de la Seguridad Social tienden a colaborar entre ellas, bien dentro de la propia Comunidad Valenciana (14) bien en el resto de España (15).

En cambio las instituciones de la Universidad colaboran más con otro tipo de instituciones: instituciones extranjeras (17), Diputaciones (12) y el grupo de otras instituciones (12) y con las Universidades del resto de España (16).

TABLA Nº 16

PROCEDENCIA GEOGRAFICA DE LAS INSTITUCIONES COLABORADORAS
EN LA REALIZACION DE LOS TRABAJOS PUBLICADOS EN ESPAÑA POR
AUTORES PROCEDENTES DE INSTITUCIONES MEDICAS DE LA COMUNI-
DAD VALENCIANA. (1980-1984)

FUENTE: IME/ Indice Médico Español (vols. 61-82)

PROCEDENCIA GEOGRAFICA	Nº TRABAJOS	PORCENTAJE
Comunidad Valenciana	83	54.3
Otras comunidades autónomas	48	31.8
Extranjero	21	13.9



FIGURA Nº 13

PROCEDENCIA GEOGRAFICA DE LAS INSTITUCIONES COLABORADORAS EN LA REALIZACION DE LOS TRABAJOS PUBLICADOS EN ESPAÑA POR AUTORES PROCEDENTES DE INSTITUCIONES MEDICAS DE LA COMUNIDAD VALENCIANA. (1980-1984)

Con el estudio de la distribución geográfica del nivel de colaboración, se observa como más de la mitad (54.3%) de los trabajos realizados en colaboración, han sido entre instituciones de la propia Comunidad Autónoma. La mitad restante se distribuye en 2/3 con instituciones de otras comunidades autónomas y 1/3 con instituciones extranjeras.

Presentamos a continuación, las comunidades autónomas y países colaboradores.

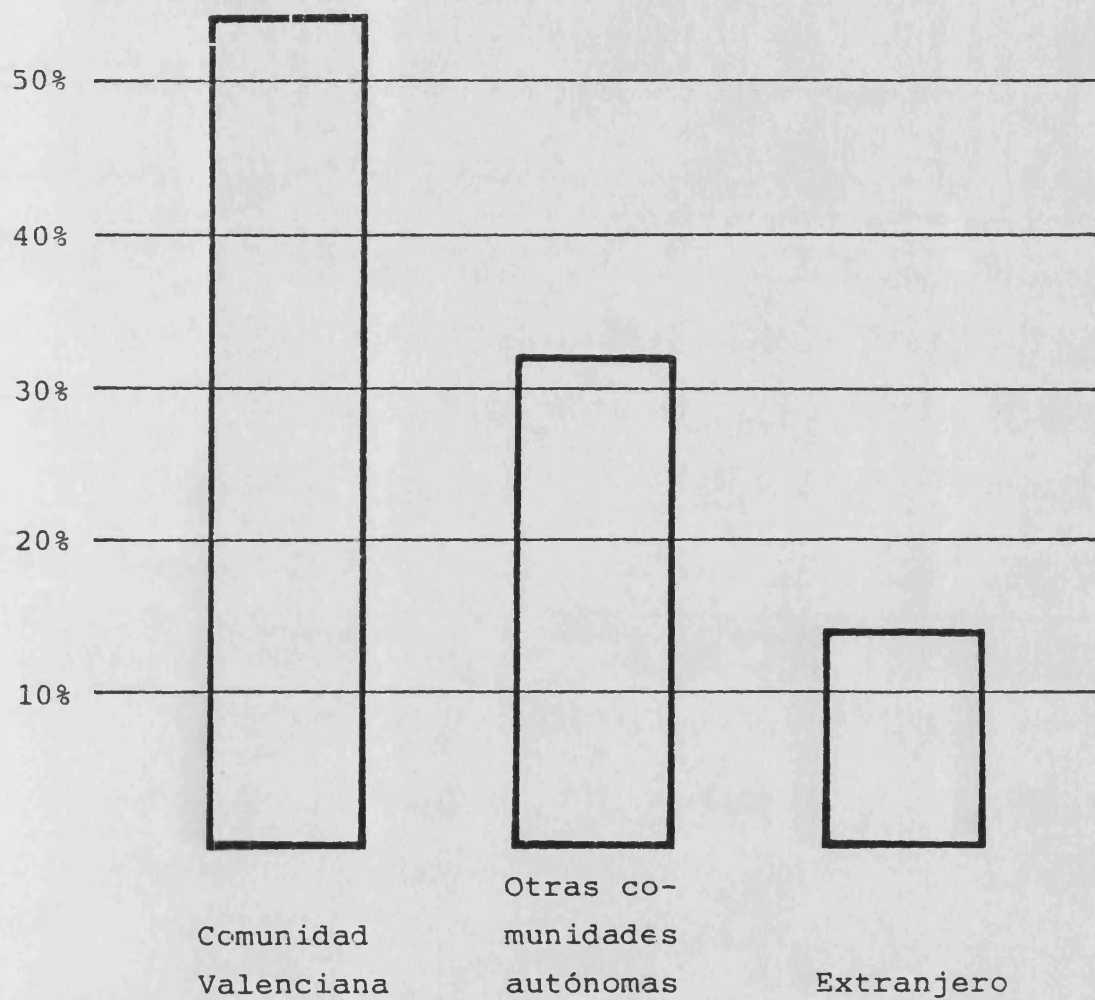
TABLA Nº 17

DISTRIBUCION POR COMUNIDAD AUTONOMA DE PROCEDENCIA DE LAS -
INSTITUCIONES COLABORADORAS EN LOS TRABAJOS PUBLICADOS EN
ESPAÑA POR AUTORES PROCEDENTES DE INSTITUCIONES MEDICAS DE
LA COMUNIDAD VALENCIANA. (1980-1984)

FUENTE: IME/Indice Médico Español (vols. 61-82)

COMUNIDAD AUTONOMA	Nº TRABAJOS
Cataluña	16
Madrid	14
Murcia, Región	7
Andalucía	6
Canarias	4
Castilla-León	3
País Vasco	2
Aragón	1
Cantabria	1
Galicia	1

Las comunidades autónomas más colaboradoras son Cataluña y Madrid con 16 y 14 trabajos respectivamente.

En 6 de los trabajos en los que colabora la Comunidad de Madrid, también colaboran otras comunidades: Canarias (2 trabajos), Castilla-León (2 trabajos), Andalucía (1 trabajo) y Cataluña (1 trabajo).

TABLA Nº 18

DISTRIBUCION POR PAIS DE PROCEDENCIA DE LAS INSTITUCIONES - COLABORADORAS, EN LOS TRABAJOS PUBLICADOS EN ESPAÑA POR AUTORES PROCEDENTES DE INSTITUCIONES MEDICAS DE LA COMUNIDAD VALENCIANA. (1980-1984).

FUENTE: IME/Indice Médico Español (vols. 61-82)

PAIS	Nº TRABAJOS
República Federal Alemana	8
Francia	4
Colombia	2
Venezuela	2
Brasil	1
Estados Unidos	1
Italia	1
México	1
Panamá	1
Suiza	1
Uganda	1

La República Federal Alemana, es el país que más trabajos ha realizado en colaboración con instituciones médicas de la Comunidad Valenciana, en uno de ellos, también colabora una institución de otra comunidad autónoma.

Suiza y Venezuela colaboran en un mismo trabajo, así como, Brasil y Colombia.

3.1.2.1.3. INDICES DE PRODUCCION

TABLA Nº 19

COMPARACION DE LA PRODUCCION RELATIVA (Nº TRABAJOS POR CADA 1.000 HABITANTES) DE LOS TRABAJOS PUBLICADOS EN ESPAÑA POR AUTORES PROCEDENTES DE INSTITUCIONES MEDICAS DE LA COMUNIDAD VALENCIANA CON LA DEL TOTAL DE TRABAJOS ESPAÑOLES. (1980-1984)

FUENTE: IME/Indice Médico Español (vols. 61-82)
Anuari Estadistic. Comunitat Valenciana. 1984

PROVINCIA	Nº TRABAJOS	Nº * HABITANTES	TRABAJOS POR CADA 1.000 HABITANTES
Valencia	1.580	2.154.322	0.73
Alicante	204	1.205.977	0.17
Castellón	67	446.367	0.15
Comunidad Valenciana	1.841	3.806.666	0.50
ESPAÑA	28.912	39.007.748	0.74

* Datos referidos al año 1984



FIGURA 14

COMPARACION DE LA PRODUCCION RELATIVA (Nº TRABAJOS POR CADA - 1.000 HABITANTES) DE LOS TRABAJOS PUBLICADOS EN ESPAÑA POR AUTORES PROCEDENTES DE INSTITUCIONES MEDICAS DE LA COMUNIDAD VALENCIANA CON LA DEL TOTAL DE TRABAJOS ESPAÑOLES. (1980-1984)

TABLA Nº 20

COMPARACION DE LA PRODUCCION RELATIVA (Nº TRABAJOS POR CADA 100 MEDICOS COLEGIADOS) DE LOS TRABAJOS PUBLICADOS EN ESPAÑA POR AUTORES PROCEDENTES DE INSTITUCIONES MEDICAS DE LA COMUNIDAD VALENCIANA CON LA DEL TOTAL DE TRABAJOS MEDICOS ESPAÑOLES. (1980-1984)

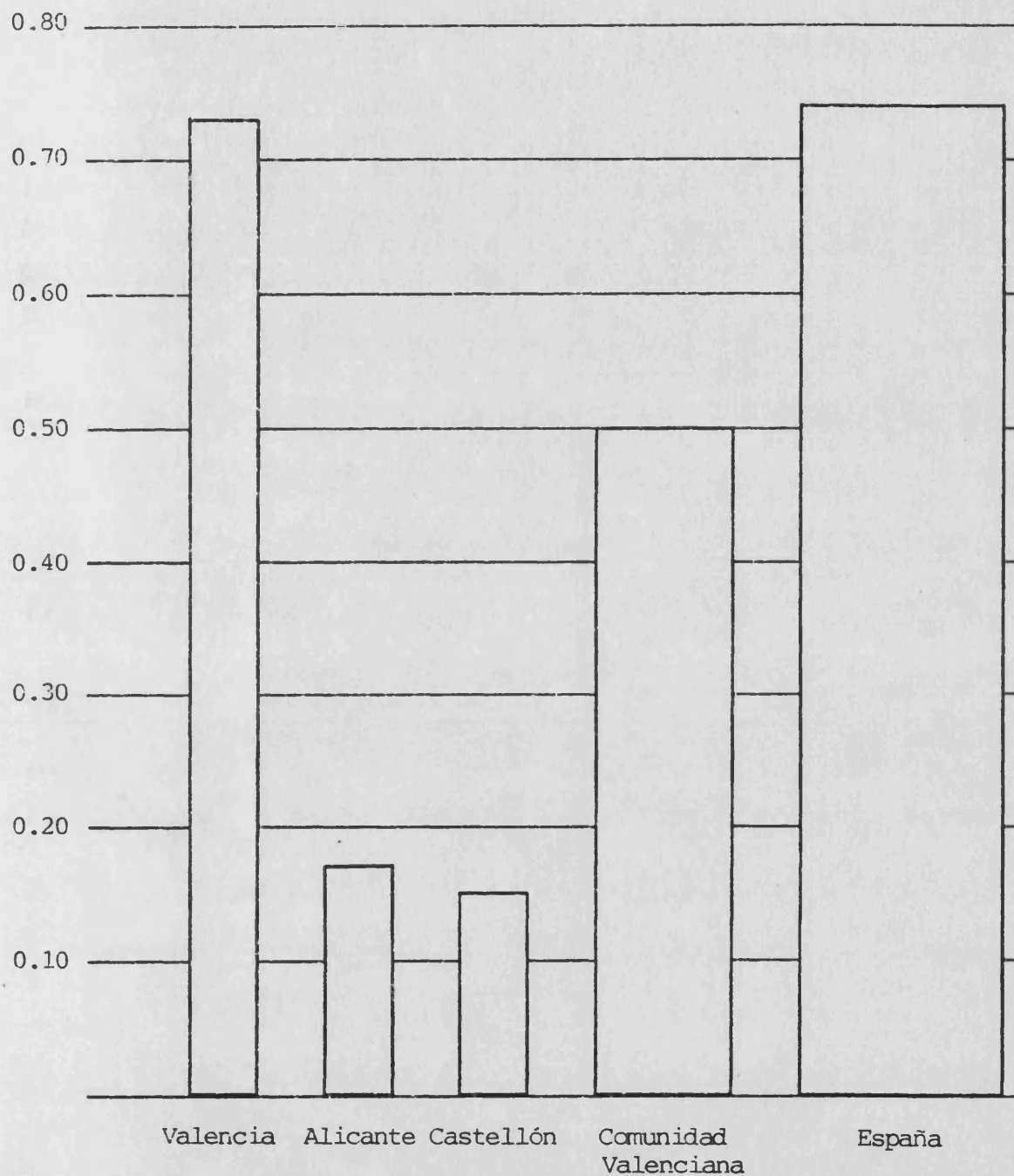
FUENTE: IME/Indice Médico Español (vols. 61-82)

Anuari Estadistic. Comunitat Valenciana. 1985

PROVINCIA	Nº TRABAJOS	Nº * MEDICOS	TRABAJOS POR CADA 100 MEDICOS
Valencia	1.580	7.435	21.3
Alicante	204	2.992	6.8
Castellón	67	1.230	5.5
Comunidad Valenciana	1.841	11.657	15.8
ESPAÑA	28.912	121.362	23.8

* Datos referidos al año 1984



FIGURA 15

COMPARACION DE LA PRODUCCION RELATIVA (Nº TRABAJOS POR CADA 100 MEDICOS COLEGIADOS) DE LOS TRABAJOS PUBLICADOS EN ESPAÑA POR AUTORES PROCEDENTES DE INSTITUCIONES MEDICAS DE LA COMUNIDAD VALENCIANA CON LA DEL TOTAL DE TRABAJOS MEDICOS ESPAÑOLES. (1980-1984)

TABLA Nº 21

COMPARACION DE LA PRODUCCION RELATIVA (Nº TRABAJOS POR CADA 100 MEDICOS HOSPITALARIOS) DE LOS TRABAJOS PUBLICADOS EN ESPAÑA POR AUTORES PROCEDENTES DE INSTITUCIONES MEDICAS DE LA COMUNIDAD VALENCIANA CON LA DEL TOTAL DE TRABAJOS MEDICOS ESPAÑOLES. (1980-1984)

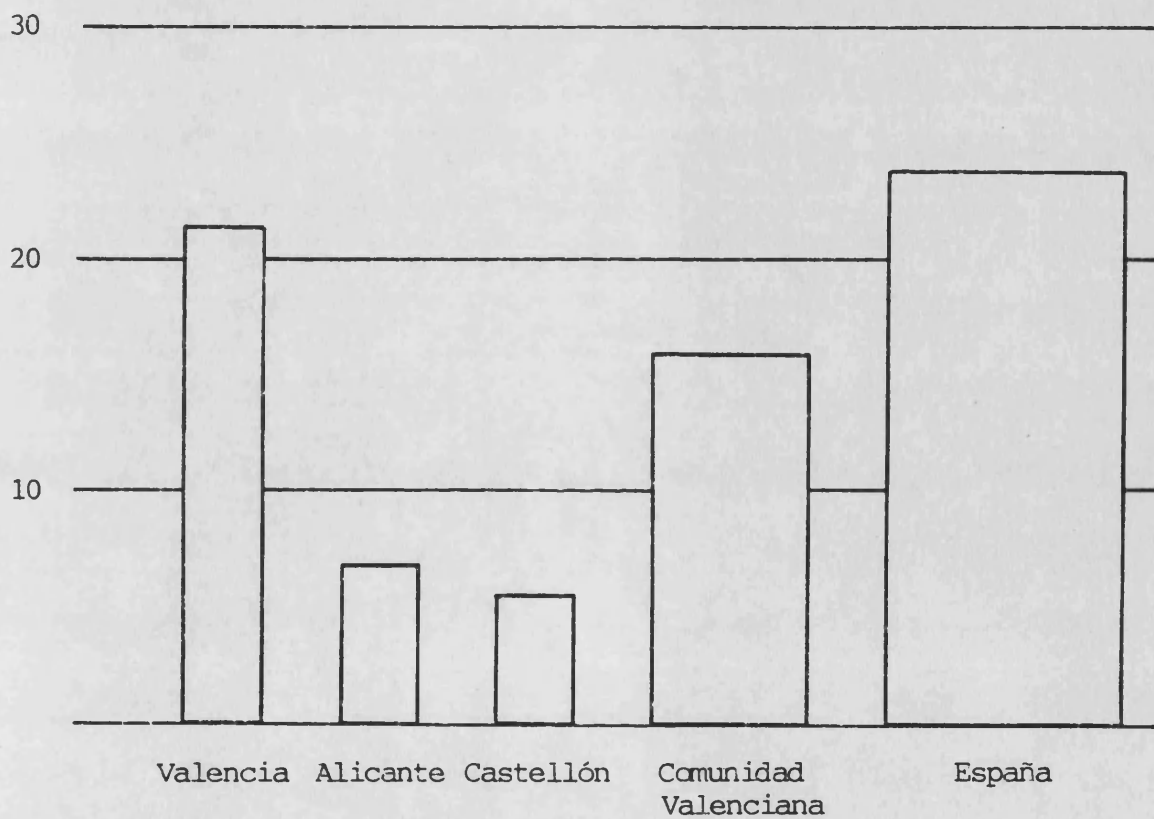
FUENTE: IME/Indice Médico Español (vols. 61-82)

Estadística de establecimientos sanitarios con régimen de internado. 1982

PROVINCIA	Nº TRABAJOS	Nº * MEDICOS	TRABAJOS POR CADA 100 MEDICOS HOSPITALARIOS
Valencia	1.580	2.917	54.2
Alicante	204	1.064	19.2
Castellón	67	304	22.0
Comunidad Valenciana	1.841	4.285	43.0
ESPAÑA	28.912	53.410	54.1

* Datos referidos al año 1982



FIGURA 16

COMPARACION DE LA PRODUCCION RELATIVA (Nº TRABAJOS POR CADA 100 MEDICOS HOSPITALARIOS) DE LOS TRABAJOS PUBLICADOS EN ESPAÑA POR AUTORES PROCEDENTES DE INSTITUCIONES MEDICAS DE LA COMUNIDAD VALENCIANA CON LA DEL TOTAL DE TRABAJOS MEDICOS ESPAÑOLES. (1980-1984)

A la vista de las comparaciones establecidas en las tablas anteriores, en realidad la producción relativa de la provincia de Valencia sí es más elevada que la de las provincias de Alicante y Castellón, ya que nos da unos índices de 0.73 trabajos por 1.000 habitantes, 21.3 trabajos por 100 médicos colegiados y 54.2 trabajos por 100 médicos que trabajan en establecimientos sanitarios con régimen de internado. Siendo mucho más inferiores los índices encontrados para Alicante y Castellón, los cuales, a su vez, son muy semejantes entre sí, a diferencia de lo presentado en la distribución bruta del número de trabajos por provincia, en la que se aprecia una diferencia de 137 trabajos entre las dos provincias.

Tomando los índices de producción relativa de España como índices standar o normales, vemos que la producción de la Comunidad Valenciana es bastante baja, debido sobre todo a la influencia negativa que ejercen los índices de las provincias de Alicante y Castellón. Por el contrario, los índices hallados para la provincia de Valencia influyen positivamente en los de la Comunidad Valenciana, sin embargo, aunque a poca distancia, aún quedan estas por debajo de los índices considerados standar, excepto en el índice de trabajos por médico hospitalario que es un poco superior aunque sin diferencias llamativas.

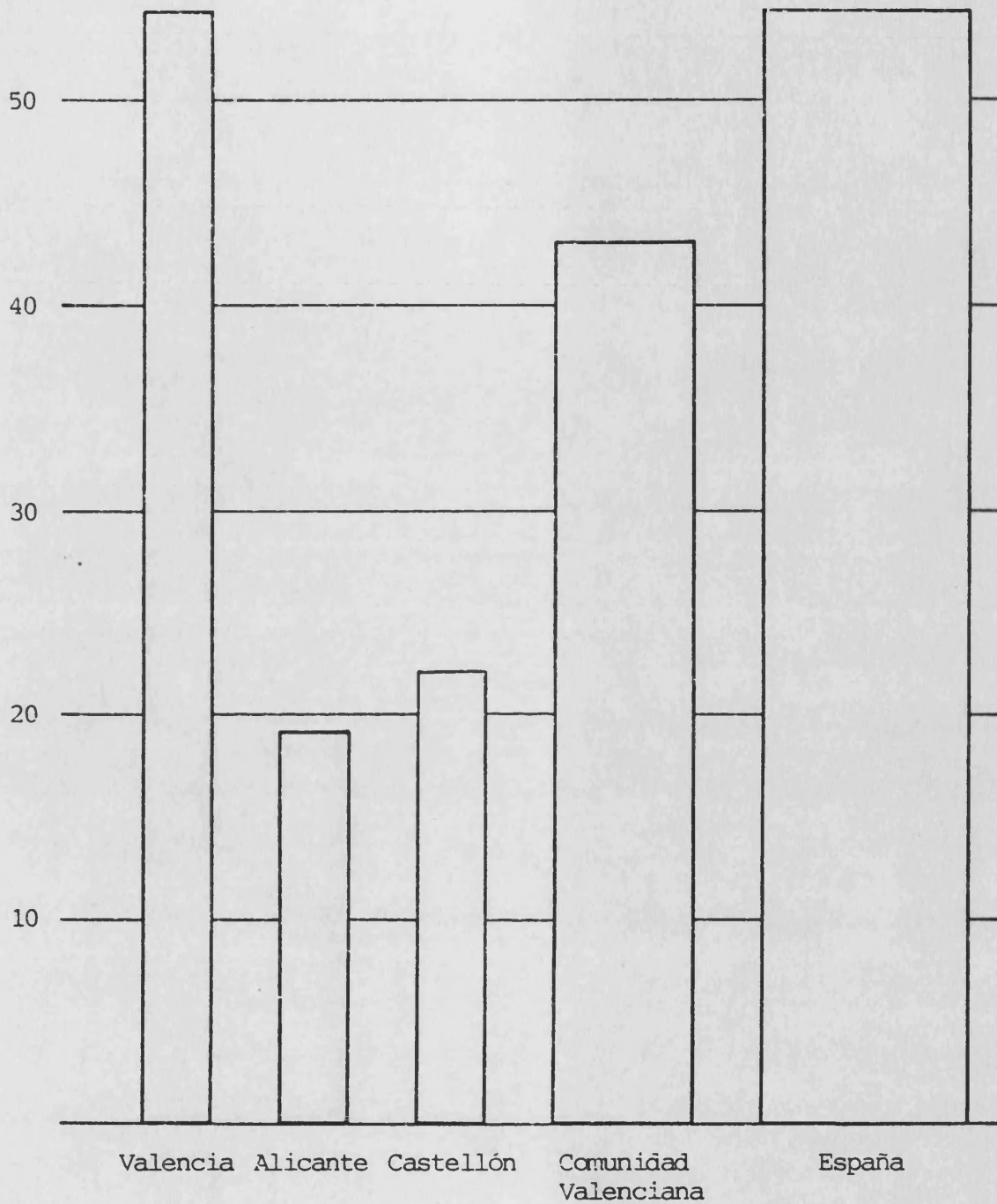
Por todo lo expuesto hasta ahora, creemos que el comportamiento de las provincias de Alicante y Castellón que es muy semejante, está muy por debajo de las posibilidades que estas dos provincias tienen. En cuanto a la provincia de Valencia, aunque su producción es alta y se acerca bastante a los índices considerados normales, no podemos decir que esté situada en el grado mas óptimo de producción

3.1.2.2. PUBLICACIONES PERIODICAS INTERNACIONALES

Los autores procedentes de instituciones médicas de la Comunidad Valenciana, han publicado en revistas médicas extranjeras, recogidas en el Suplemento Internacional del - Índice Médico Español, durante el quinquenio 1980-1984, un total de 479 trabajos, lo cual supone el 7.2% del total de trabajos biomédicos procedentes de España y publicados en el extranjero. Este porcentaje es superior al encontrado, para el período 1973-1977, por TERRADA, M.L. et al. (1981), que era del 6.45%.

Basandonos en la proporción de personal potenciálmente productor residente en la Comunidad (9.6% de los médicos), al igual que hemos hecho al hablar de los trabajos publicados en revistas españolas, la producción científico médica en el extranjero (7.2%) es también más baja de lo que le correspondería.

3.1.2.2.1. REVISTAS

El número total de revistas extranjeras en las que han publicado sus trabajos los autores procedentes de instituciones médicas de la Comunidad Valenciana, es de 202 revistas.

Ofrecemos a continuación la lista por orden alfabético de las revistas y el número de trabajos publicados en ellas.

TABLA Nº 22

DISTRIBUCION POR ORDEN ALFABETICO DE LAS REVISTAS EXTRANJERAS, EN LAS QUE PUBLICAN SUS TRABAJOS LOS AUTORES PROCEDENTES DE INSTITUCIONES MEDICAS DE LA COMUNIDAD VALENCIANA. (1980-1984)

FUENTE: BILIME/Suplemento Internacional del Indice Médico Español (vols. 2-6)

REVISTA	Nº TRABAJOS
Acta Anatómica	1
Acta Biologica et Medica Germanica	1
Acta Chirurgica Scandinavica	1
Acta Cytologica	4
Acta Endocrinologica	1
Acta Haematologica	4
Acta Orthopaedica Scandinavica	2
Advances in Experimental Medicina and Biology	1
African Journal of Clinical and Experimental Immunology	2
Alcoholism-Clinical and Experimental Research	5
American Journal of Clinical Pathology	1
American Journal of Medicine	1
American Journal of Medicine Technology	1
American Journal of Physiology	3
American Review of Respiratory Disease	2
American Statiscian	1
Andrologia	1
Anesthesiology	1
Angiology	1
Annales of Biology Clinique	1
Annales de Chirurgie	5
Annales de Dermatologie et Venereologie	6

REVISTA	Nº TRABAJOS
Annales de Genetique	2
Annales de Pediatrie	1
Annals of Clinical Research	1
Annals of Internal Medicine	2
Annals of the Rheumatic Diseases	1
Annals of Thoracic Surgery	1
Applied Neurophysiology	5
Archives Internationales de Pharmacodynamie et de Therapie	1
Archives Internationales de Physiologie et de Biochimie	1
Archives of Neurology	1
Archives of Toxicology-Archiv fur Toxikologie	1
Archivos de Biologia y Medicina Experimentales	2
Arthritis and Rheumatism	1
Atherosclerosis	1
Biochemical and Biophysical Research Communication	15
Biochemical Journal	6
Biochemical Pharmacology	4
Biochemical Society Transactions	3
Biochemistry	1
Biochimica et Biophysica Acta	2
Biochimie	2
Biologie Cellulaire	7
Biologie of the Neonate	1
Biology of the Cell	2
Biotechnology Letters	1
Blood Vessels	2
British Heart Journal	1
British Journal of Anaesthesia	1
British Journal of Haematology	1
British Journal of Obstetrics and Gynaecology	1
British Journal of Ophthalmology	1
British Journal of Pharmacology	3

REVISTA	Nº TRABAJOS
British Medical Journal	1
Bulletin Europeen de Physiopathologie Respiratoire	2
Canadian Journal of Microbiology	1
Cancer	2
Cancer Genetics and Cytogenetics	3
Cancer Research	1
Cardiology	1
Cardiovascular Research	1
Cell Biology International Reports	2
Cell and Tissue Research	2
Cellular and Molecular Biology	2
Chest	2
Child's Brain	4
Ciba Foundation Symposia	15
Clinical Allergy	1
Clinical Chimica Acta	1
Clinical and Experimental Hypertension	1
Clinical Orthopaedics and Related Research	2
Clinical Therapeutics	1
Computers & Chemistry	1
Critical Care Medicine	6
Current Therapeutic Research-Clinical and Experimental	1
Current Topics in Cellular Regulation	1
Dermatologica	3
Developments in Biological Standardization	1
Developments in Neuroscience	2
Diabetologia	1
Digestive Diseases and Sciences	1
Digestion	2
Diseases of the Colon & Rectum	1
Drug and Alcohol Dependence	2
Electroencephalography and Clinical Neurophysio- logy-EEG Journal	1
Endoscopy	1

REVISTA	Nº TRABAJOS
Enzyme	2
European Heart Journal	1
European Journal of Biochemistry	2
European Journal of Cancer & Clinical Oncology	1
European Journal of Cell Biology	3
European Journal of Clinical Microbiology	1
European Journal of Nuclear Medicine	2
European Journal of Pediatrics	3
European Journal of Pharmacology	4
European Journal of Respiratory Diseases	3
European Surgical Research	1
European Urology	1
Experimental Cell Research	2
Experimental and Clinical Endocrinology	1
Experientia	4
Febs Letter	7
Federation Proceedings	7
Fems Microbiology Letters	2
Gastroenterology	4
Haemostasis	27
Helvetica Chimica Acta	1
Hepato-Gastroenterology	1
Histochemistry	2
Histopathology	1
Hoppe-Seylers Zeitschrift fur Physiologische	3
Human Genetics	3
In Vitro Journal of the Tissue Culture Association	4
International Journal of Biochemistry	1
International Journal of Cardiology	2
International Journal of Clinical Pharmacology Research	1
International Orthopaedics	1
IRCS Medical Science-Biochemistry	4
Israel Journal of Medical Science	1

REVISTA	Nº TRABAJOS
Journal of Allergy and Clinical Immunology	1
Journal of the American Academy of Dermatology	1
Journal of the American Statistical Association	1
Journal of Anatomy	1
Journal of Applied Bacteriology	1
Journal of Applied Crystallography	1
Journal of Automatic Chemistry	2
Journal of Bone and Joint Surgery-British Volume	1
Journal of Cardiovascular Surgery	2
Journal of Clinical Pathology	3
Journal of Cutaneous Pathology	2
Journal Europeen de Radiotherapie	1
Journal Francais D'Ophtalmologie	1
Journal of General Microbiology	1
Journal of Immunogenetics	1
Journal of International Medical Research	1
Journal of Laboratory and Clinical Medicine	3
Journal of Medical Genetics	1
Journal of Neurochemistry	2
Journal of Neurology Neurosurgery and Psychiatry	1
Journal of Neurosurgery	5
Journal of Pediatric Gastroenterology and Nutrition	1
Journal de Pharmacologie	22
Journal of Pharmacy and Pharmacology	2
Journal de Physiologie	3
Journal of Submicroscopic Cytology	2
Journal of Theoretical Biology	1
Journal of Thoracic and Cardiovascular Surgery	3
Journal of Ultrastructure Research	3
Kidney International	4
Klinische Padiatrie	1
Lancet	4
Langenbecks Archiv fur Chirurgie	1
Leukemia Research	1

REVISTA	Nº TRABAJOS
Life Science	1
Lyon Chirurgical	1
Mikroskopie	3
Molecular and Cellular Biochemistry	2
Molecular & General Genetics	2
Mutation Research	1
Mycopathologia	3
Nature	2
Naturwissenschaften	1
Nephron	1
Neurochemical Research	2
Neurochirurgia	1
Neuroradiology	2
Neuroscience Letters	1
Neurosurgery	1
New England Journal of Medicine	3
Nouvelle Revue Francaise D'Hematologie	1
Nucleic Acids Research	1
Nuklearmedijin Nuclear Medienie	1
Pace	15
Paraplegia	3
Pathology Annual	1
Pathology Research and Practice	5
Pediatric Radiology	3
Pediatric Research	1
Pharmacology Biochemistry and Behavior	3
Physiological Chemistry and Physics	3
Planta Medica	1
Quarterly Journal of Experimental Physiology and Cognate Medical Sciences	1
Revista Mexicana de Radiologia	2
Revue de Chirurgie Orthopedique et Reparatrice de Appareil Moteur	1

REVISTA	Nº TRABAJOS
Revue Francaise des Maladies Respiratoires	1
Scandinavian Journal of Haematology	1
Skeletal Radiology	1
Surgery Gynecology & Obstetrics	1
Surgical Neurology	1
Talanta	1
Thoracic and Cardiovascular Surgeon	2
Thorax	1
Thrombosis and Haemostasis	8
Thrombosis Research	6
Trends in Biochemical Sciences	1
Ultraschall Intermedizin	3
Virchows Archiv A-Pathological Anatomy and Histology	3
Virchows Archiv B-Cell Pathology	3
Zeitschrift fur Mikroskopisch-Anatomische Forschung	1
Zeitschrift fur Orthopadie und Ihre Grenzgebiete	1
Zeitschrift fur Rinder Chirurgie und Zerengebiete	1

TABLA Nº 23

CIRCULACION EN LAS BASES DE DATOS INTERNACIONALES, DE LAS REVISTAS EXTRANJERAS EN LAS QUE PUBLICAN SUS TRABAJOS LOS AUTORES PROCEDENTES DE INSTITUCIONES MEDICAS DE LA COMUNIDAD VALENCIANA. (1980-1984)

FUENTE: BILIME/Suplemento Internacional del Indice Médico Español (vols. 2-6)

Serial Sources for the Biosis Data Base. 1984

List of Journal Abstracted (Excerpta Medica). 1984

List of Journal Indexed in Index Medicus. 1984

Nº BASES DE DATOS	Nº REVISTAS	PORCENTAJE
-	5	2.5
1	7	3.5
2	27	13.4
3	163	80.7

El 80.7% de las revistas extranjeras en las que han publicado sus trabajos los autores procedentes de instituciones médicas de la Comunidad Valenciana, forman parte de las colecciones documentales fuente de las tres bases de datos más importantes en Biomedicina, sin contar con la base de datos SCISEARCH que es la utilizada por la base de datos BI LIME como fuente para la selección de los trabajos.

El 13.4% de las revistas, forman parte de dos colecciones documentales fuente de dichas bases de datos, y el 3.5% de las revistas solo es vaciada por una base de datos aparte, por supuesto de la base de datos SCISEARCH.

El 2.5% (5 revistas) de las revistas, no son vaciadas por ninguna de las bases de datos analizadas para realizar este estudio.

A la vista de los resultados, las revistas extranjeras utilizadas por los autores procedentes de instituciones médicas de la Comunidad Valenciana, son revistas de una amplia circulación, y recogidas por el área de cobertura de la mayor parte de los bancos de datos biomédicos internacionales.

TABLA Nº 24

CIRCULACION EN LAS HEMEROTECAS DE LOS CENTROS O INSTITUCIONES (2º NIVEL) CON MAS DE 10 TRABAJOS, DE LAS REVISTAS EXTRANJERAS EN LAS QUE PUBLICAN SUS TRABAJOS LOS AUTORES PROCEDENTES DE INSTITUCIONES MEDICAS DE LA COMUNIDAD VALENCIANA. (1980-1984)

FUENTE: BILIME/Suplemento Internacional del Indice Médico Español (vols. 2-6)
Catálogo colectivo de publicaciones periódicas en bibliotecas españolas.

Nº INSTITUCIONES	Nº REVISTAS	PORCENTAJE
Ninguna	66	32.67
1	64	31.68
2	45	22.28
3	23	11.39
4	4	1.98
5	--	---
	<hr/>	<hr/>
TOTAL	202	100.00

Cinco han sido las hemerotecas consultadas (Ciudad Sanitaria LA FE, Facultad de Medicina/Hospital Clínico Universitario, Instituto de Investigaciones Citológicas, Hospital General (Valencia) y Facultad de Medicina (Alicante)) y ninguna de las revistas extranjeras en las que publican sus trabajos los autores de la Comunidad Valenciana se recibe - en todas ellas.

El 32.67% de las revistas no se recibe en ninguna - de estas hemerotecas y el 67.33% forma parte de los fondos documentales de, al menos, una hemeroteca.

TABLA Nº 25

DISTRIBUCION POR PAIS DE EDICION DE LAS REVISTAS EXTRANJERAS,
EN LAS QUE PUBLICAN SUS TRABAJOS LOS AUTORES PROCEDENTES DE
INSTITUCIONES MEDICAS DE LA COMUNIDAD VALENCIANA. (1980-1984)

FUENTE: BILIME/Suplemento Internacional del Indice Médico
Español (vols. 2-6)

PAIS	Nº TRABAJOS	PORCENTAJE
Estados Unidos	164	34.24
Gran Bretaña	68	14.20
Suiza	65	13.57
Francia	57	11.90
República Federal Alemana	49	10.23
Holanda	44	9.19
Dinamarca	10	2.09
Italia	4	0.84
Austria	3	0.63
Bélgica	2	0.42
Chile	2	0.42
México	2	0.42
República Democrática Alemana	2	0.42
Sudáfrica	2	0.42
Canadá	1	0.21
Finlandia	1	0.21
Irlanda	1	0.21
Israel	1	0.21
Suecia	1	0.21



FIGURA 17

DISTRIBUCION POR LUGAR DE EDICION DE LAS REVISTAS EXTRANJERAS EN LAS QUE PUBLICAN SUS TRABAJOS LOS AUTORES PROCEDENTES DE INSTITUCIONES MEDICAS DE LA COMUNIDAD VALENCIANA.

(1980-1984)

La distribución por país de edición de las revistas extranjeras, nos muestra que existe una gran predilección - por las revistas de Estados Unidos que junto con las editadas en Gran Bretaña publican el 48.44% de los trabajos objeto de nuestro estudio.

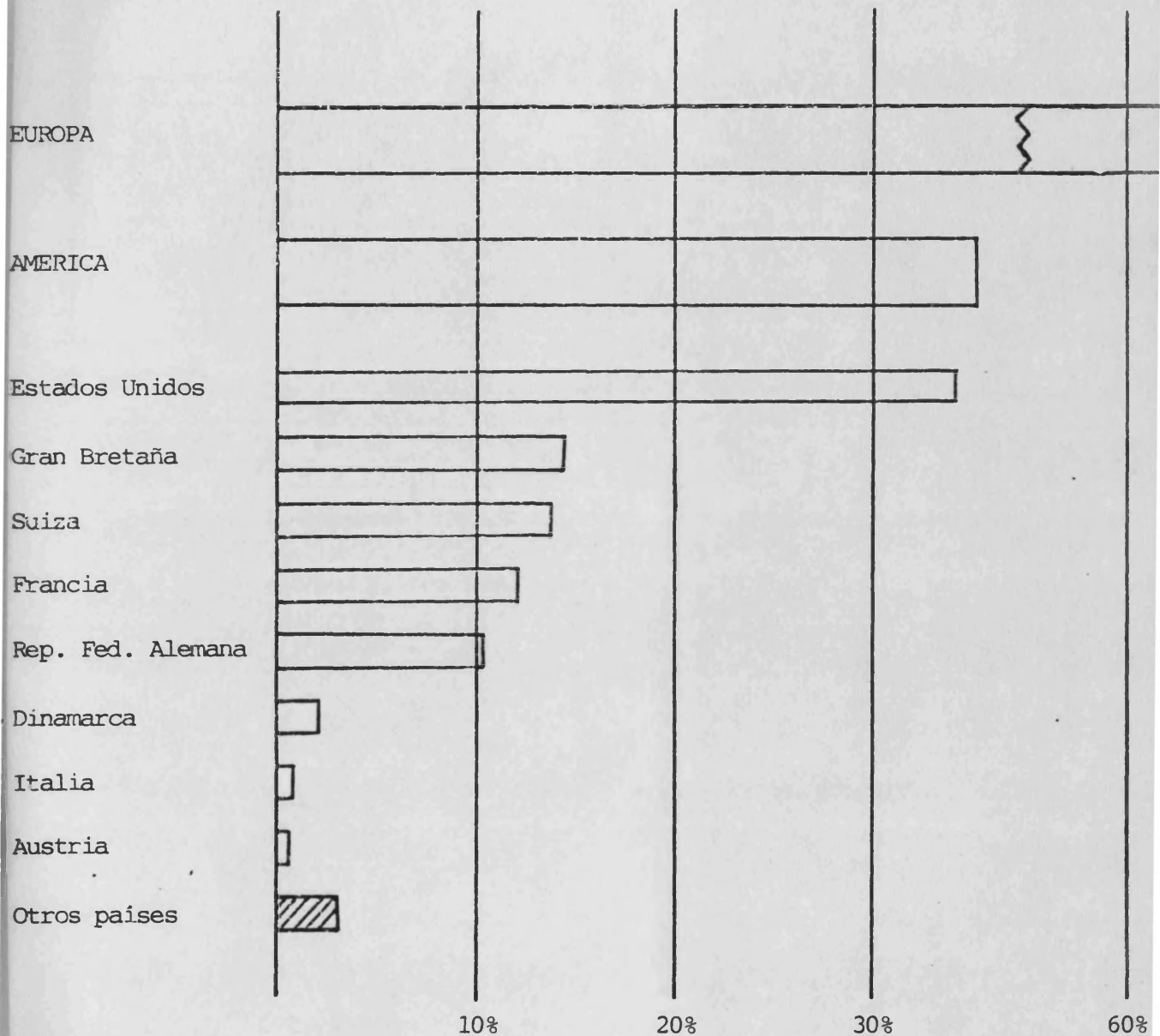
A pesar de la importancia de las revistas editadas en Estados Unidos y Gran Bretaña, no podemos dejar de mencionar la aportación que suponen las ediciones de Suiza (13.57%), Francia (11.90%), la República Federal Alemana (10.23%) y Holanda (9.19%).

Si hacemos una distribución del número de trabajos publicados en las revistas según el continente de edición de estas, quedaría Europa en primer lugar con el 64.12% de los trabajos publicados en sus revistas, seguido de América que publica el 35.29% de los trabajos.

TABLA Nº 26

DISTRIBUCION POR IDIOMA ORIGINAL DE LOS TRABAJOS PUBLICADOS
EN EL EXTRANJERO, POR AUTORES PROCEDENTES DE INSTITUCIONES
MEDICAS DE LA COMUNIDAD VALENCIANA. (1980-1984)

FUENTE: BILIME/Suplemento Internacional del Indice Médico
Español (vols. 2-6)

IDIOMA	Nº TRABAJOS	PORCENTAJE
Inglés	438	91.4
Francés	22	4.6
Castellano	14	2.9
Alemán	5	1.0
	<hr/>	<hr/>
TOTAL	479	100.0



FIGURA 18

DISTRIBUCION POR IDIOMA ORIGINAL DE LOS TRABAJOS PUBLICADOS - EN EL EXTRANJERO, POR AUTORES PROCEDENTES DE INSTITUCIONES MEDICAS DE LA COMUNIDAD VALENCIANA. (1980-1984)

Como cabía esperar, el inglés es el idioma de uso - más frecuente en las publicaciones internacionales sea este o no el idioma oficial del país que edita la revista, ya que el número de trabajos publicados en revistas editadas en países de habla inglesa es de alrededor del 50%, cuando el porcentaje de trabajos escritos en inglés es del 91.4%.

3.1.2.2.2. INSTITUCIONES

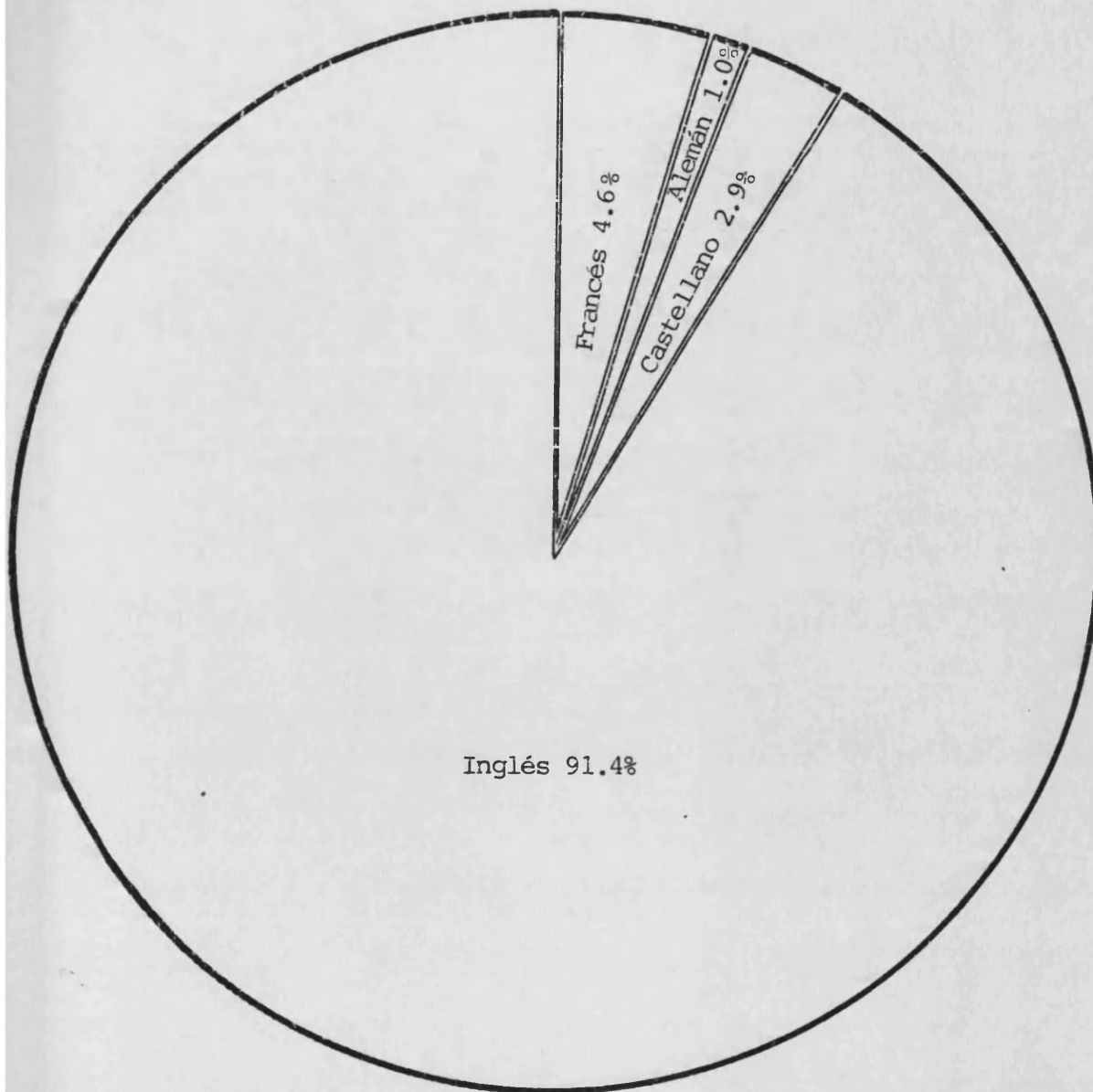
TABLA Nº 27

DISTRIBUCION POR INSTITUCION (1º NIVEL) DE PROCEDENCIA, DE LOS TRABAJOS PUBLICADOS EN EL EXTRANJERO POR AUTORES PROCEDENTES DE INSTITUCIONES MEDICAS DE LA COMUNIDAD VALENCIANA. (1980-1984)

FUENTE: BILIME/Suplemento Internacional del Indice Médico Español (vols. 2-6)

INSTITUCION	Nº TRABAJOS (solo)	Nº TRABAJOS (colaboración)	Nº TRABAJOS (total)
Seguridad Social	177	35	212
Universidades	104	35	139
Otras Instituciones	79	42	121
Diputaciones	15	9	24

En la distribución anterior observamos, que la institución (1º nivel) más productora es la Seguridad Social - que participa en 212 trabajos, mientras que la Universidad participa en 139 trabajos, siendo igual para ambas instituciones el número de trabajos realizados en colaboración con otras instituciones. Gran importancia adquiere en esta distribución el grupo formado por "otras instituciones" cuya participación es de 121 trabajos muy superior a la participación obtenida en las publicaciones nacionales, siendo también la más productora de trabajos en colaboración.

Llama la atención, la no participación en ningún trabajo de centros o instituciones (2º nivel) pertenecientes a Sanidad Nacional y al Consejo Superior de Investigaciones Científicas.

Al hallar la producción relativa de las instituciones dividiendo el número de trabajos en los que participan las instituciones (1º nivel) por el número de centros o instituciones (2º nivel) que a estos pertenecen, la distribución anteriormente expuesta cambia de orden pasando la Universidad a primer lugar seguida del grupo formado por "Otras instituciones" y quedando la Seguridad Social relegada al tercer lugar, como podemos ver a continuación:

INSTITUCION	Nº TRABAJOS	Nº CENTROS	PRODUCCION RELATIVA
Universidades	140	2	70.00
Otras instituciones	121	3	40.30
Seguridad Social	212	7	30.29
Diputaciones	24	2	12.00

En la tabla siguiente presentamos la distribución de los trabajos, según el centro o institución (2º nivel) de donde proceden sus autores.

TABLA Nº 28

DISTRIBUCION POR CENTRO O INSTITUCION (2º NIVEL) DE PROCEDEN-
CIA, DE LOS TRABAJOS PUBLICADOS EN EL EXTRANJERO POR AUTORES
PROCEDENTES DE INSTITUCIONES MEDICAS DE LA COMUNIDAD VALEN-
CIANA. (1980-1984)

FUENTE: BILIME/Suplemento Internacional del Indice Médico
Español (vols. 2-6)

INSTITUCION	Nº TRABAJOS (solo)	Nº TRABAJOS (colaboración)	Nº TRABAJOS (total)
Ciudad Sanitaria LA FE	167	27	194
Facultad de Medicina/Hospital Clínico Universitario	94	27	121
Instituto de Investigaciones Citológicas	79	38	117
Hospital General (Valencia)	15	8	23
Facultad de Medicina (Alicante)	11	7	18
Hospital DOCTOR PESET	4	3	7
Hospital General (Alicante)	2	5	7
Hospital Regional del INSALUD (Elche)	2	-	2
Instituto Valenciano de Oncología	-	2	2
Ford (España) (Almusafes)	-	1	1
Hospital NTRA. SRA. DEL SAGRADO CORAZON	1	-	1
Hospital PUERTO DE SAGUNTO	-	1	1
Hospital Provincial SAN JUAN DE DIOS	-	1	1
Residencia de Ancianos (Carlet)	1	-	1
Sanatorio SAN FRANCISCO DE BORJA (Valls de Laguart)	-	1	1

El centro o institución (2º nivel) más productor es la Ciudad Sanitaria LA FE con 194 trabajos publicados en el extranjero en el periodo estudiado. La Facultad de Medicina/Hospital Clínico Universitario y el Instituto de Investigaciones Citológicas le siguen en incidencia en la distribución con 121 y 117 trabajos respectivamente.

El máximo nivel de colaboración lo adquiere el Instituto de Investigaciones Citológicas con 38 trabajos, realizando la Ciudad Sanitaria LA FE y la Facultad de Medicina/Hospital Clínico Universitario 27 trabajos en colaboración cada una.

Sin embargo, la mayor proporción de trabajos realizados en colaboración con respecto al total de trabajos realizados por un centro o institución (2º nivel) corresponde a la Facultad de Medicina de Alicante (38.9%) y al Hospital General de Valencia (34.8%), teniendo sólo en cuenta los cinco centros o Instituciones (2º nivel) que han publicado más de 10 trabajos en revistas extranjeras.

Presentamos a continuación la productividad relativa al número de autores potenciales de la institución, de los centros o instituciones (2º nivel) que han publicado más de 10 trabajos en revistas extranjeras.

TABLA Nº 29

DISTRIBUCION POR CENTRO O INSTITUCION (2º NIVEL) DE PROCE-
DENCIA CON MAS DE 10 TRABAJOS PUBLICADOS EN EL EXTRANJERO,
SEGUN LA RAZON Nº TRABAJOS/AUTORES POTENCIALES DE LA INSTI-
TUCION. (1980-1984)

FUENTE: BILIME/Suplemento Internacional del Indice Médico
Español (vols. 2-6)
Catálogo de hospitales de la Comunidad Valenciana.
1985

INSTITUCION	Nº TRABAJOS	AUTORES POTENCIALES	TRABAJOS/ AUTORES POTENCIALES
Instituto de Investigaciones			
Citológicas	117	21*	5.57
Facultad de Medicina/Hospital	121	443	0.27
Clínico Universitario			
Ciudad Sanitaria LA FE	194	1184	0.16
Facultad de Medicina (A)	18	133	0.14
Hospital General (V)	23	351	0.07

(*) Comunicación oral

Al distribuir las instituciones (2º nivel) según la razón nº trabajos/autores potenciales, aparece una gran variación en el orden de incidencia de las instituciones (2º nivel), ascendiendo en la clasificación el Instituto de Investigaciones Citológicas, que obtiene un promedio de 5.57 trabajos/autor potencial, la Facultad de Medicina/Hospital Clínico Universitario y la Facultad de Medicina de Alicante; descendiendo la Ciudad Sanitaria LA FE que pasa al 3º lugar y el Hospital General de Valencia.

TABLA Nº 30

DISTRIBUCION POR PROVINCIA A LA QUE PERTENECEN LOS CENTROS O INSTITUCIONES (2º NIVEL), DE LOS TRABAJOS PUBLICADOS EN EL EXTRANJERO POR AUTORES PROCEDENTES DE INSTITUCIONES MEDICAS DE LA COMUNIDAD VALENCIANA.(1980-1984)

FUENTE: BILIME/Suplemento Internacional del Indice Médico Español (vols. 2-6)

PROVINCIA	Nº TRABAJOS	PORCENTAJE
Valencia	450	93.9
Alicante	28	5.8
Castellón	1	0.2
	<hr/>	<hr/>
TOTAL	479	99.9



FIGURA 19

DISTRIBUCION POR PROVINCIA A LA QUE PERTENECEN LOS CENTROS O INSTITUCIONES (2º NIVEL), DE LOS TRABAJOS PUBLICADOS EN EL EXTRANJERO POR AUTORES PROCEDENTES DE INSTITUCIONES MEDICAS DE LA COMUNIDAD VALENCIANA. (1980-1984)

La distribución del nº de trabajos publicados en el extranjero, por provincia de procedencia de los mismos, da una alta incidencia de la provincia de Valencia con un 93.9% de los trabajos, con gran diferencia con respecto a las otras dos provincias.

TABLA Nº 31

DISTRIBUCION POR NIVEL DE COLABORACION DE LAS INSTITUCIONES DE PROCEDENCIA DE LOS AUTORES, EN LOS TRABAJOS PUBLICADOS EN EL EXTRANJERO POR AUTORES PROCEDENTES DE INSTITUCIONES MEDICAS DE LA COMUNIDAD VALENCIANA. (1980-1984)

FUENTE: BILIME/Suplemento Internacional del Indice Médico Español (vols. 2-6)

Nº INSTITUCIONES COLABORADORAS	Nº TRABAJOS	PORCENTAJE
1	376	78.50
2	70	14.61
3	14	2.92
4	3	0.63
5	1	0.21
7	4	0.84
8	2	0.42
9	3	0.63
10	6	1.25
	<hr/>	<hr/>
TOTAL	479	100.01

En la distribución por nivel de colaboración de los centros o instituciones (2º nivel) en los trabajos publicados en revistas extranjeras, observamos que de los 479 trabajos que componen nuestro material de estudio, 379 (78.5%) están realizados por autores procedentes de una sola institución y 103 (21.5%) trabajos han sido realizados por autores procedentes de dos o más instituciones.

Si comparamos el nivel de colaboración en las publicaciones extranjeras (21.5%) con el de las publicaciones nacionales (8.3%), vemos que las diferencias son bastante altas, por lo que podemos decir, que ante la publicación en una revista extranjera se tiende mucho más a la colaboración interinstitucional.

En la distribución del número de trabajos por número de instituciones colaboradoras, disminuye progresivamente el número de trabajos a medida que aumenta el número de instituciones colaboradoras hasta el nivel de 5 instituciones por trabajo. Los niveles de colaboración posteriores no siguen esta distribución, siendo esta más anárquica, debido a que corresponden a la publicación en la revista Ciba Foundation Symposia de las reuniones efectuadas en un Symposium sobre síndrome alcohólico fetal en el que participaron autores procedentes del Instituto de Investigaciones Citológicas de Valencia.

TABLA Nº 32

DISTRIBUCION POR AÑO DE PUBLICACION, DE LOS TRABAJOS PUBLICADOS EN EL EXTRANJERO POR AUTORES PROCEDENTES DE INSTITUCIONES MEDICAS DE LA COMUNIDAD VALENCIANA, REALIZADOS EN COLABORACION ENTRE VARIAS INSTITUCIONES. (1980-1984)

FUENTE: BILIME/Suplemento Internacional del Indice Médico Español (vols. 2-6)

AÑO	Nº TRABAJOS	TOTAL (AÑO)	PORCENTAJE (AÑO)
1980	15	70	21.4
1981	21	97	21.6
1982	16	124	12.9
1983	17	74	23.0
1984	34	114	29.8



FIGURA 20

DISTRIBUCION POR AÑO DE PUBLICACION, DE LOS TRABAJOS PUBLICADOS EN EL EXTRANJERO POR AUTORES PROCEDENTES DE INSTITUCIONES MEDICAS DE LA COMUNIDAD VALENCIANA, REALIZADOS EN COLABORACION ENTRE VARIAS INSTITUCIONES. (1980-1984)

Observamos en la tabla anterior que no hay un aumento de los trabajos publicados en el extranjero y realizados en colaboración, a través de los años que componen el período analizado. Mas bién, en el año, excepto en el año 1982 - que se produce una disminución con respecto del total, ya que este año es el más productivo de todo el período, pero el número de trabajos realizados en colaboración se mantiene no produciéndose un aumento de estos paralelo al aumento de la producción total del año.

El aumento con respecto a los demás años, del número de trabajos realizados en colaboración durante el año 1984, puede ser debido a la publicación durante este año del Simposium sobre síndrome alcohólico fetal, al que hacíamos refe-rencia anteriormente. Ya que si eliminamos las 14 reuniones procedentes de dicho Simposium, la proporción para el año - 1984 quedaría igual que las de los demás años.

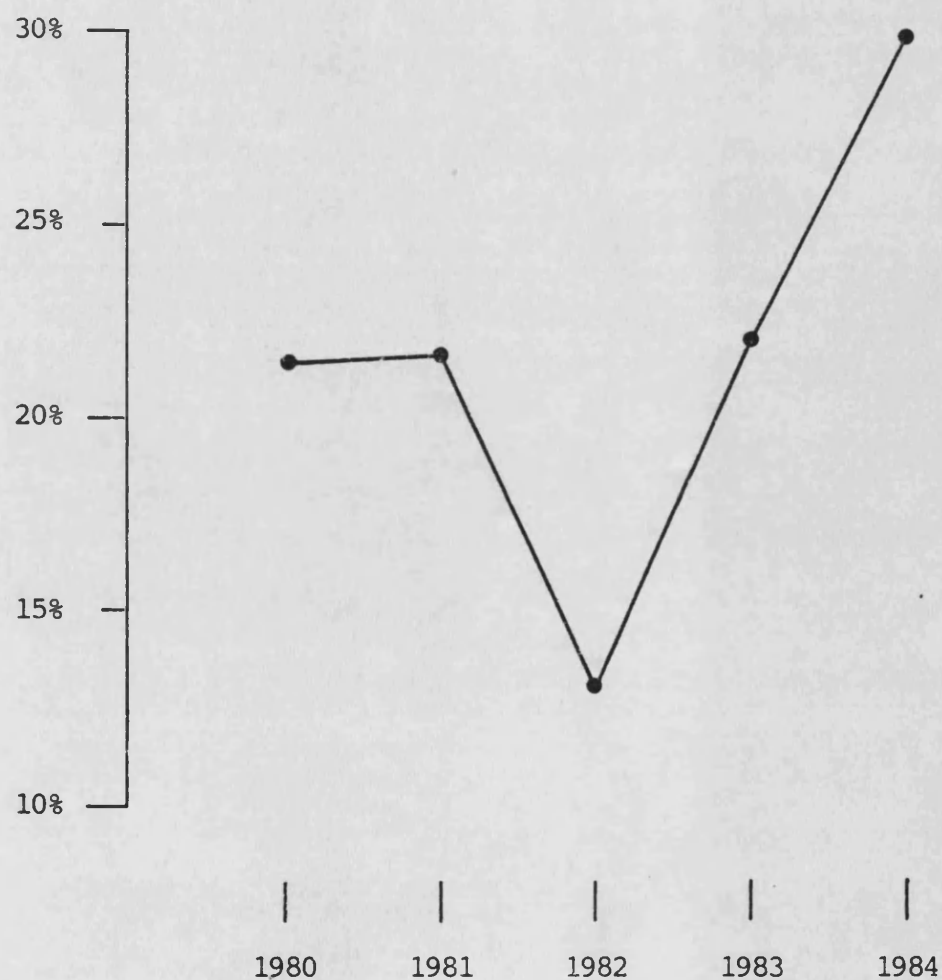
Presentamos a continuación la relación de las instituciones (1º nivel) que han colaborado con cada una de las instituciones (1º nivel) de la Comunidad Valenciana.

TABLA Nº 33

RELACION DE INSTITUCIONES (1º NIVEL) COLABORADORAS CON CADA UNA DE LAS INSTITUCIONES (1º NIVEL) DE LA COMUNIDAD VALENCIANA EN LA REALIZACION DE TRABAJOS PUBLICADOS EN EL EXTRANJERO. (1980-1984)

FUENTE: BILIME/Suplemento Internacional de Índice Médico Español (vols. 2-6)

INSTITUCIONES COLABORADORAS CON OTRAS INSTITUCIONES

INSTITUCION	Nº TRABAJOS
Instituciones extranjeras	30
Universidades (España)	6
Seguridad Social (Comunidad Valenciana)	4
Universidades (Comunidad Valenciana)	3
Consejo Superior de Investigaciones Científicas (España)	2
Diputaciones (Comunidad Valenciana)	2

INSTITUCIONES COLABORADORAS CON LA SEGURIDAD SOCIAL

INSTITUCION	Nº TRABAJOS
Instituciones extranjeras	13
Seguridad Social (España)	6
Universidades (Comunidad Valenciana)	5
Diputaciones (España)	4
Otras instituciones (Comunidad Valenciana)	4
Otras instituciones (España)	3
Diputaciones (Comunidad Valenciana)	2
Universidades (España)	2
Seguridad Social (Comunidad Valenciana)	1

INSTITUCIONES COLABORADORAS CON LA UNIVERSIDAD

INSTITUCION	Nº TRABAJOS
Universidades (España)	15
Instituciones extranjeras	11
Diputaciones (Comunidad Valenciana)	5
Seguridad Social (Comunidad Valenciana)	5
Otras instituciones (Comunidad Valenciana)	3
Otras instituciones (España)	1
Seguridad Social (España)	1
Universidades (Comunidad Valenciana) &	1

INSTITUCIONES COLABORADORAS CON LA DIPUTACION

INSTITUCION	Nº TRABAJOS
Universidades (Comunidad Valenciana)	5
Instituciones extranjeras	2
Otras instituciones (Comunidad Valenciana)	2
Otras instituciones (España)	2
Seguridad Social (Comunidad Valenciana)	2
Seguridad Social (España)	2
Diputaciones (España)	1
Universidades (España)	1

& Instituciones no médicas

El gran número de trabajos realizados en colaboración por el grupo de "otras instituciones", corresponde en gran parte a trabajos realizados por el Instituto de Investigaciones Citológicas de Valencia que colabora en la mayoría de sus trabajos con instituciones extranjeras.

Llama la atención que todas las instituciones tienen un alto grado de colaboración con instituciones extranjeras, aunque no sean estas las que obtengan el mayor grado de colaboración como ocurre con las instituciones colaboradoras con las Universidades y con las Diputaciones.

TABLA Nº 34

PROCEDENCIA GEOGRAFICA DE LAS INSTITUCIONES COLABORADORAS EN LA REALIZACION DE LOS TRABAJOS PUBLICADOS EN EL EXTRANJERO POR AUTORES PROCEDENTES DE INSTITUCIONES MEDICAS DE LA COMUNIDAD VALENCIANA. (1980-1984)

FUENTE: BILIME/Suplemento Internacional del Índice Médico Español (vols. 2-6)

PROCEDENCIA GEOGRAFICA	Nº TRABAJOS	PORCENTAJE
Comunidad Valenciana	16	14.6
Otras comunidades autónomas	41	37.3
Extranjero	53	48.2



FIGURA 21

PROCEDENCIA GEOGRAFICA DE LAS INSTITUCIONES COLABORADORAS EN LA REALIZACION DE LOS TRABAJOS PUBLICADOS EN EL EXTRANJERO - POR AUTORES PROCEDENTES DE INSTITUCIONES MEDICAS DE LA COMUNIDAD VALENCIANA. (1980-1984)

Al estudiar la distribución geográfica del nivel de colaboración, se observa un alto índice de colaboración (48.2%) con instituciones extranjeras. Siendo de 37.3% la proporción de colaboración con otras comunidades autónomas.

En 7 trabajos han colaborado las instituciones médicas de la Comunidad Valenciana con instituciones de otras comunidades autónomas y con instituciones extranjeras.

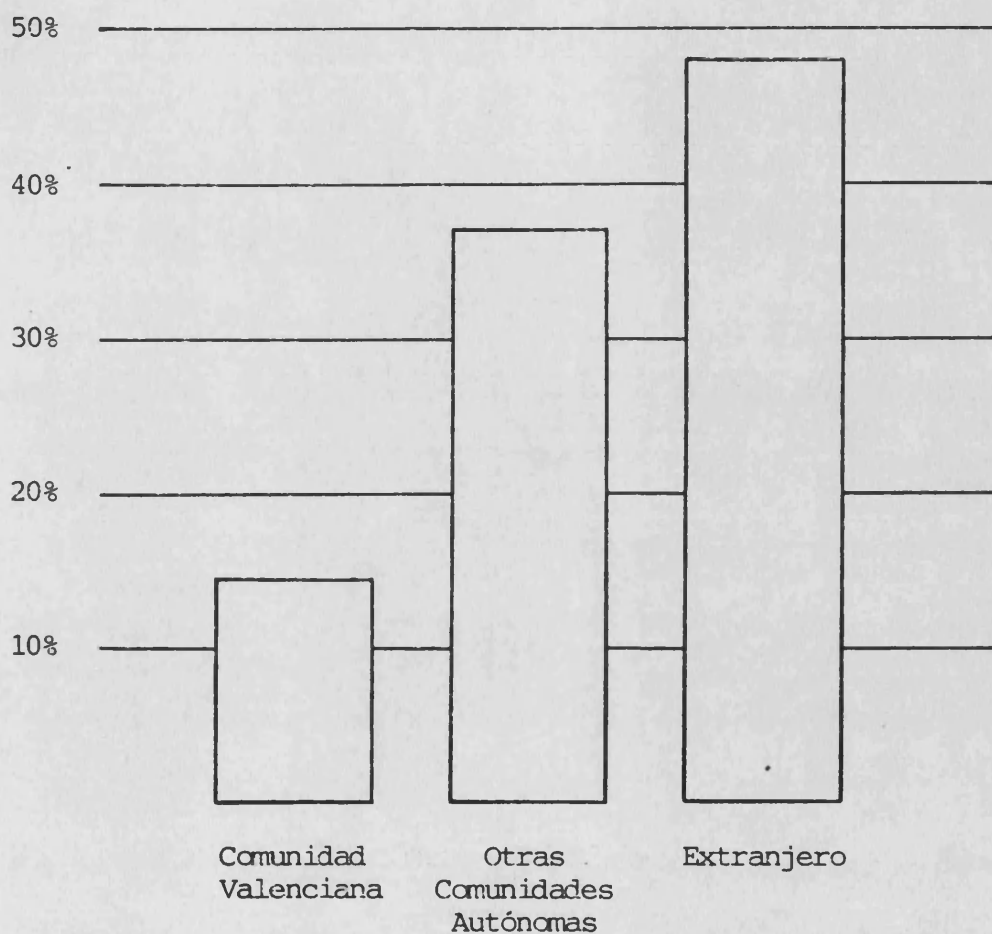
Comparando con la colaboración en las publicaciones nacionales, podríamos decir que mientras que la proporción de trabajos en colaboración con otras comunidades autónomas se mantiene, la proporción de trabajos en colaboración con instituciones extranjeras aumenta claramente en los trabajos publicados en revistas extranjeras, frente a una gran disminución de los trabajos realizados en colaboración entre instituciones de la propia Comunidad Valenciana.

Veamos a continuación, los países y comunidades autónomas colaboradoras.

TABLA Nº 35

DISTRIBUCION POR PAIS DE PROCEDENCIA DE LAS INSTITUCIONES CO
LABORADORAS EN LOS TRABAJOS PUBLICADOS EN EL EXTRANJERO POR
AUTORES PROCEDENTES DE INSTITUCIONES MEDICAS DE LA COMUNIDAD
VALENCIANA. (1980-1984)

FUENTE: BILIME/Suplemento Internacional del Indice Médico
Español (vols. 2-6)

PAIS	Nº TRABAJOS
Estados Unidos	25
Gran Bretaña	24
República Federal Alemana	17
Canadá	12
Australia	6
Francia	5
Suiza	4
Italia	2
Bélgica	1
Holanda	1
Venezuela	1

Estados Unidos y Gran Bretaña son los países de don de proceden la mayor parte de las instituciones colaboradoras con participación en 25 y 24 trabajos respectivamente.

También es importante, aunque con una incidencia me nor la colaboración con instituciones de la República Federal Alemana (17 trabajos) y de Canadá (12 trabajos).

TABLA Nº 36

DISTRIBUCION POR COMUNIDAD AUTONOMA DE PROCEDENCIA DE LAS INSTITUCIONES ESPAÑOLAS COLABORADORAS EN LOS TRABAJOS PUBLICADOS EN EL EXTRANJERO POR AUTORES PROCEDENTES DE INSTITUCIONES MEDICAS DE LA COMUNIDAD VALENCIANA, (1980-1984)

FUENTE: BILIME/Suplemento Internacional del Indice Médico Español (vols. 2-6)

COMUNIDAD AUTONOMA	Nº TRABAJOS
Madrid	23
Cataluña	8
Andalucía	4
Murcia, Región	4
Aragón	1
Asturias	1
Baleares	1
Castilla-León	1

Madrid ha sido la comunidad autónoma con mayor índice de colaboración, con 23 trabajos.

Las comunidades autónomas que le siguen en orden de incidencia colaboran todas en menos de 10 trabajos.

3.1.2.2.3. INDICES DE PRODUCCION

TABLA Nº 37

COMPARACION DE LA PRODUCCION RELATIVA (Nº TRABAJOS POR CADA 1.000 HABITANTES) DE LOS TRABAJOS PUBLICADOS EN EL EXTRANJERO POR AUTORES PROCEDENTES DE INSTITUCIONES MEDICAS DE LA COMUNIDAD VALENCIANA CON LA DEL TOTAL DE TRABAJOS MEDICOS ESPAÑOLES. (1980-1984)

FUENTE: BILIME/Suplemento Internacional del Indice Médico Español (vols. 2-6)
Anuari Estadistic. Comunitat Valenciana. 1984

PROVINCIA	Nº TRABAJOS	Nº * HABITANTES	TRABAJOS POR CADA 1.000 HABITANTES
Valencia	450	2.154.322	0.21
Alicante	28	1.205.977	0.02
Castellón	1	446.367	0.002
Comunidad Valenciana	479	3.806.666	0.13
ESPAÑA	6.661	39.007.748	0.17

* Datos referidos al año 1984



FIGURA 22

COMPARACION DE LA PRODUCCION RELATIVA (Nº TRABAJOS POR CADA - 1.000 HABITANTES) DE LOS TRABAJOS PUBLICADOS EN EL EXTRANJERO POR AUTORES PROCEDENTES DE INSTITUCIONES MEDICAS DE LA COMUNIDAD VALENCIANA CON LA DEL TOTAL DE TRABAJOS MEDICOS ESPAÑOLES. (1980-1984)

TABLA Nº 38

COMPARACION DE LA PRODUCCION RELATIVA (Nº TRABAJOS POR CADA 100 MEDICOS COLEGIADOS) DE LOS TRABAJOS PUBLICADOS EN EL EX TRANJERO POR AUTORES PROCEDENTES DE INSTITUCIONES MEDICAS DE LA COMUNIDAD VALENCIANA CON LA DEL TOTAL DE TRABAJOS MEDICOS ESPAÑOLES. (1980-1984)

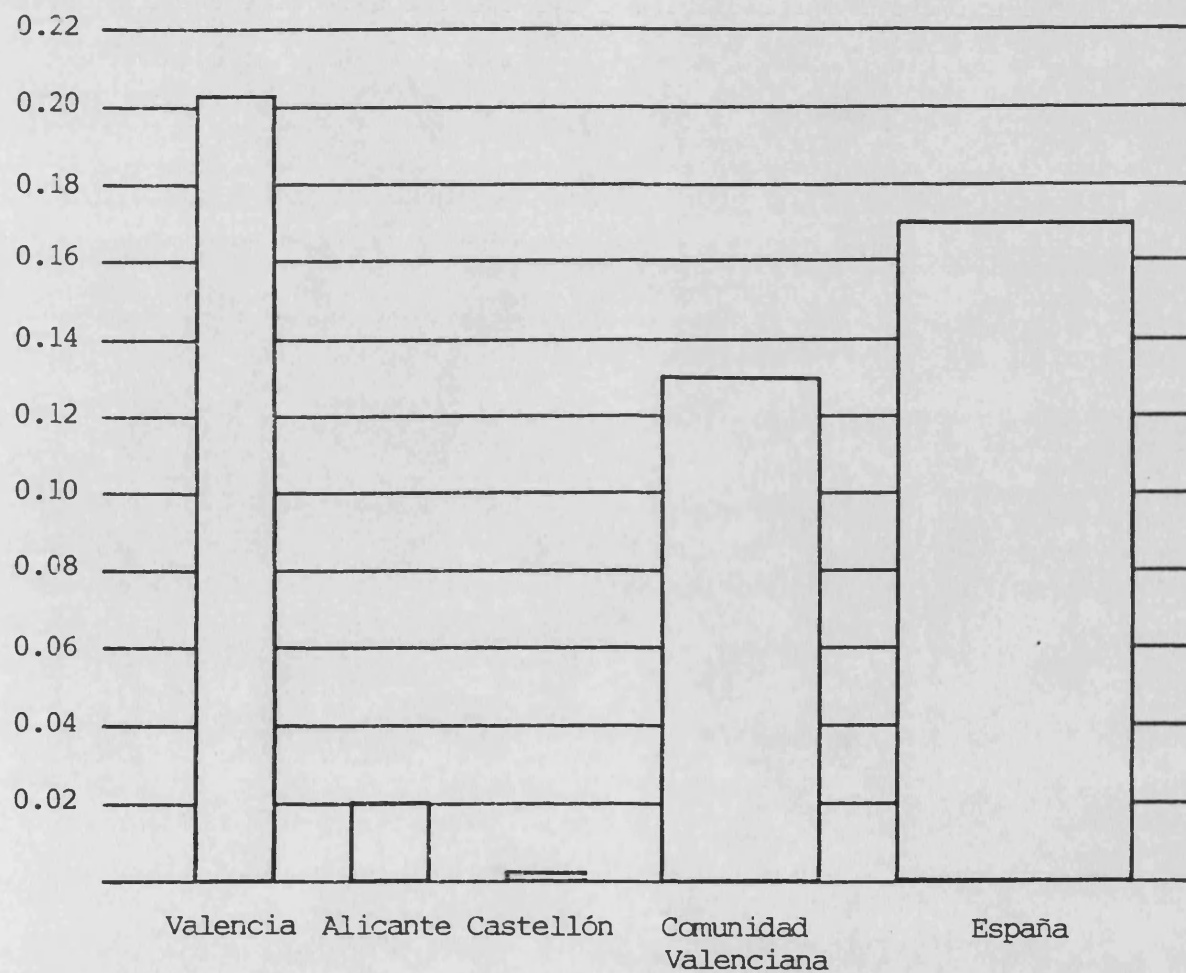
FUENTE: BILIME/Suplemento Internacional del Indice Médico Español (vols. 2-6)
Anuari Estadistic. Comunitat Valenciana. 1985

PROVINCIA	Nº TRABAJOS	Nº * MEDICOS	TRABAJOS POR CADA 100 MEDICOS
Valencia	450	7.435	6.1
Alicante	28	2.992	0.9
Castellón	1	1.230	0.08
Comunidad Valenciana	479	11.657	4.1
ESPAÑA	6.661	121.362	5.5

* Datos referidos al año 1984



FIGURA 23

COMPARACION DE LA PRODUCCION RELATIVA (Nº TRABAJOS POR CADA 100 MEDICOS COLEGIADOS) DE LOS TRABAJOS PUBLICADOS EN EL EXTRANJERO POR AUTORES PROCEDENTES DE INSTITUCIONES MEDICAS - DE LA COMUNIDAD VALENCIANA CON LA DEL TOTAL DE TRABAJOS MEDICOS ESPAÑOLES. (1980-1984)

TABLA Nº 39

COMPARACION DE LA PRODUCCION RELATIVA (Nº TRABAJOS POR CADA 100 MEDICOS HOSPITALARIOS) DE LOS TRABAJOS PUBLICADOS EN EL EXTRANJERO POR AUTORES PROCEDENTES DE INSTITUCIONES MEDICAS DE LA COMUNIDAD VALENCIANA CON LA DEL TOTAL DE TRABAJOS MEDICOS ESPAÑOLES. (1980-1984)

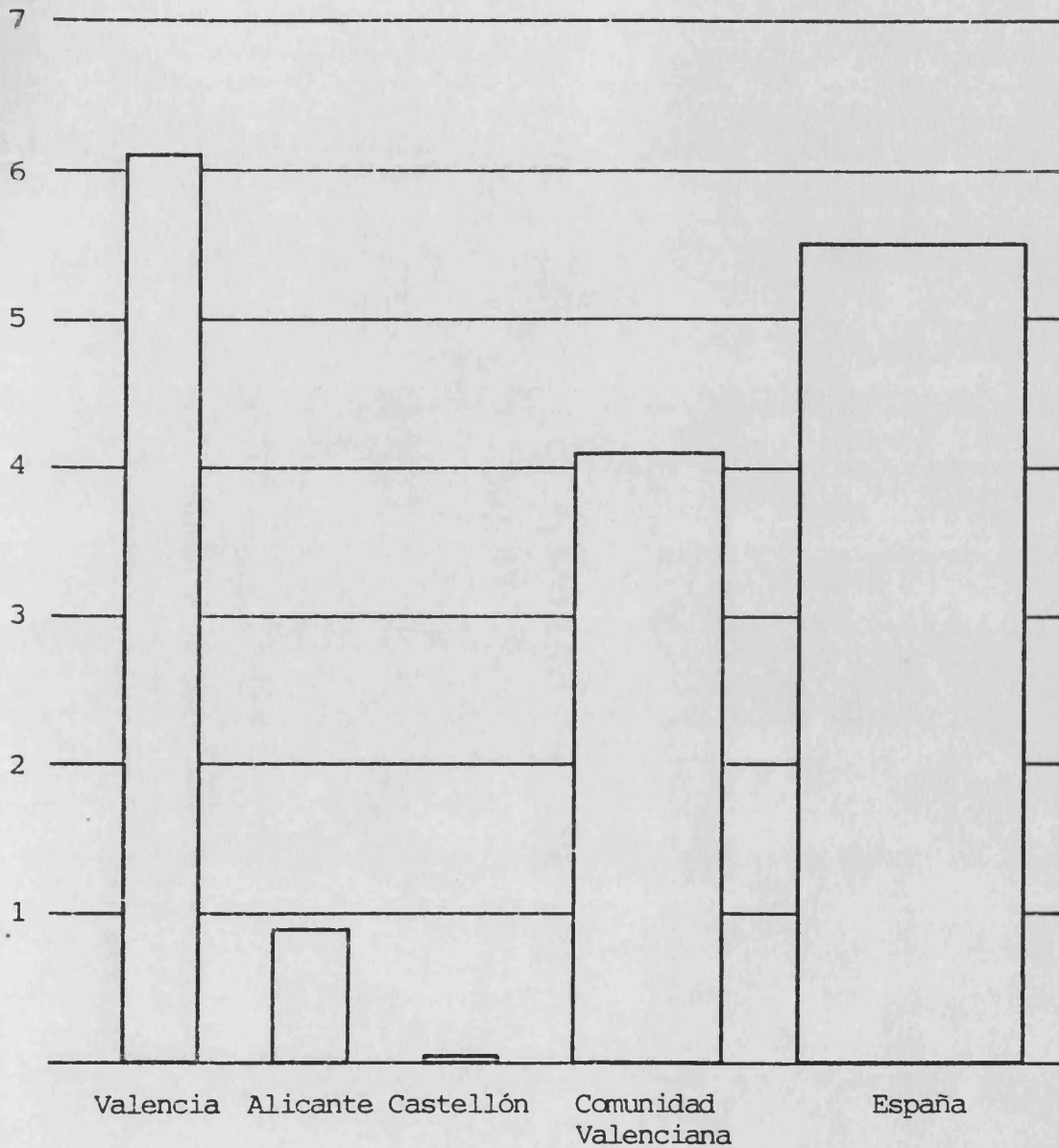
FUENTE: BILIME/Suplemento Internacional del Índice Médico Español (vols. 2-6)
Estadística de establecimientos sanitarios con régimen de internado. 1982

PROVINCIA	Nº TRABAJOS	Nº * MEDICOS	TRABAJOS POR CADA 100 MEDICOS HOSPITALARIOS
Valencia	450	2.917	15.4
Alicante	28	1.064	2.6
Castellón	1	304	0.3
Comunidad Valenciana	479	4.285	11.2
ESPAÑA	6.661	53.410	12.5

* Datos referidos al año 1982



FIGURA 24

COMPARACION DE LA PRODUCCION RELATIVA (Nº TRABAJOS POR CADA 100 MEDICOS HOSPITALARIOS) DE LOS TRABAJOS PUBLICADOS EN EL EXTRANJERO POR AUTORES PROCEDENTES DE INSTITUCIONES MEDICAS DE LA COMUNIDAD VALENCIANA CON LA DEL TOTAL DE TRABAJOS MEDICOS ESPAÑOLES. (1980-1984)

Los resultados obtenidos con los índices, muestran que la provincia de Valencia está muy por encima de Alicante y Castellón, presentando estas dos provincias índices bastante diferentes y quedando Alicante por encima de Castellón.

La Comunidad Valenciana en conjunto presenta índices de producción por debajo del total de España, pero a diferencia de lo ocurrido con los índices obtenidos con los trabajos publicados en revistas españolas, la provincia de Valencia presenta índices por encima de los nacionales. En el intento de buscar una explicación a esta diferencia de comportamiento, comparamos las instituciones de procedencia de los trabajos. Sus distribuciones por orden de incidencia presentan una estructura más o menos semejante, a excepción del puesto ocupado por el Instituto de Investigaciones Citológicas, que adquiere una gran importancia en los trabajos publicados en el extranjero, mientras que en los trabajos publicados en revistas españolas ocupa el puesto 16 con 6 trabajos (Tabla nº 10).

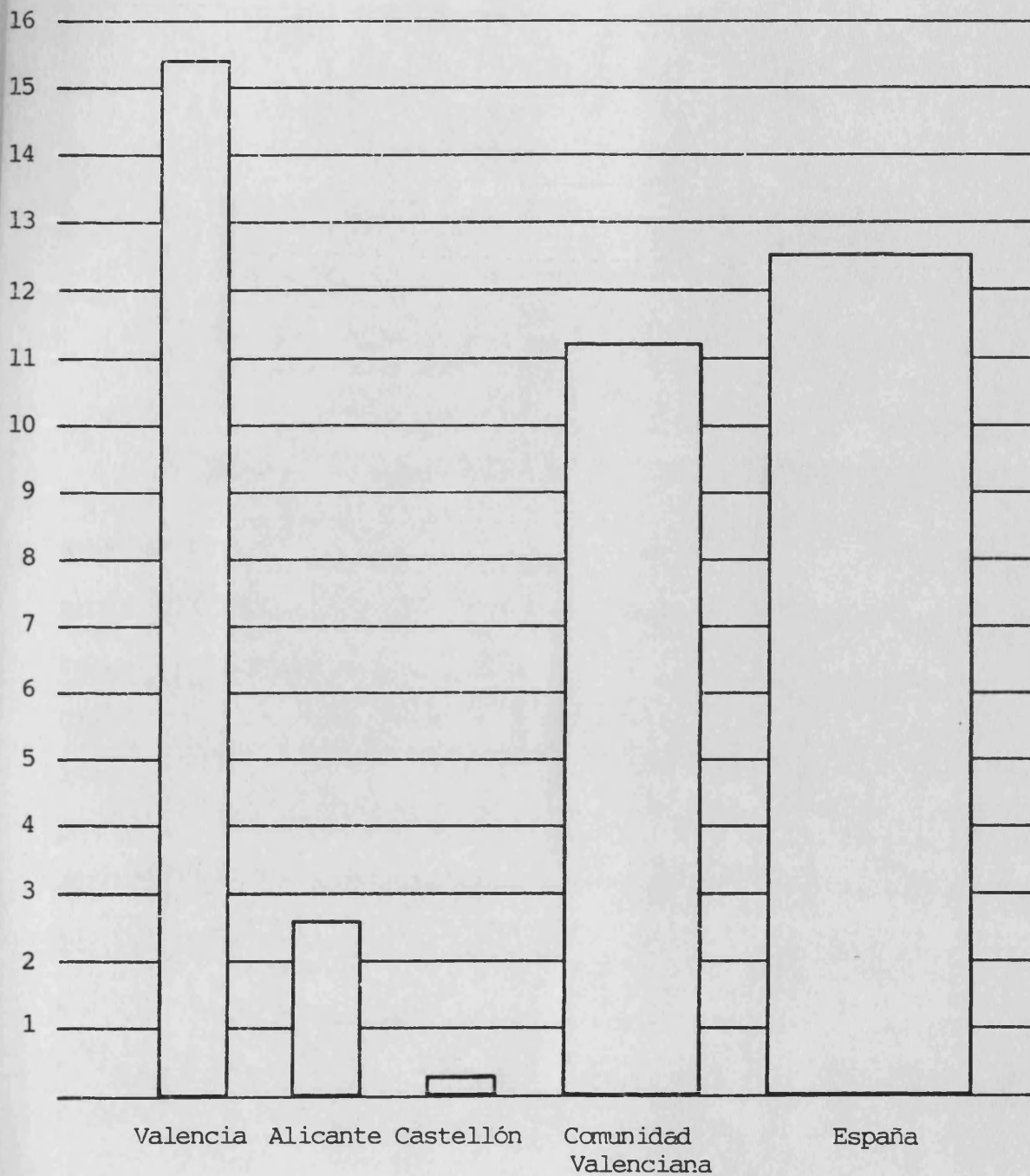
Por todo ello, sería factible pensar que la elevación de los índices de producción de la provincia de Valencia en los trabajos publicados en el extranjero, es debida en su mayor parte a la tendencia del Instituto de Investigaciones Citológicas a publicar el resultado de sus investigaciones en revistas extranjeras.

3.1.3. TESIS

3.1.3.1. TESIS DE LICENCIATURA

Desde Enero del año 1980 hasta Diciembre del año -
1984 se han presentado en las Facultades de Medicina de la
Comunidad Valenciana 256 tesis de licenciatura. De estas, -
238 se han presentado en la Facultad de Medicina de Valencia
y 18 en la Facultad de Medicina de Alicante.

Presentamos a continuación la distribución por año
de presentación en el periodo estudiado.

TABLA Nº 40

DISTRIBUCION POR AÑO DE PRESENTACION, DE LAS TESIS DE LICENCIATURA PRESENTADAS EN LAS FACULTADES DE MEDICINA DE LA COMUNIDAD VALENCIANA. (1980-1984)

FUENTE: Secretaría de la Facultad de Medicina de Valencia
Secretaría de la Facultad de Medicina de Alicante

AÑO DE PRESENTACION	ALICANTE	VALENCIA	TOTAL
1980	-	35	35
1981	-	49	49
1982	4	43	47
1983	4	60	64
1984	10	51	61
	<hr/>	<hr/>	<hr/>
TOTAL	18	238	256



FIGURA 25

DISTRIBUCION POR AÑO DE PRESENTACION, DE LAS TESIS DE LICENCIATURA PRESENTADAS EN LAS FACULTADES DE MEDICINA DE LA COMUNIDAD VALENCIANA. (1980-1984)

La distribución por año de presentación muestra una ligera tendencia al aumento de tesis de licenciatura a través de los años, aunque no es un crecimiento continuo ya que presenta picos de producción seguidos de un mantenimiento de la situación.

Durante los años 1980 y 1981 no se presentó ninguna tesis de licenciatura en la Facultad de Medicina de Alicante, debido a que esta es una Facultad muy joven.

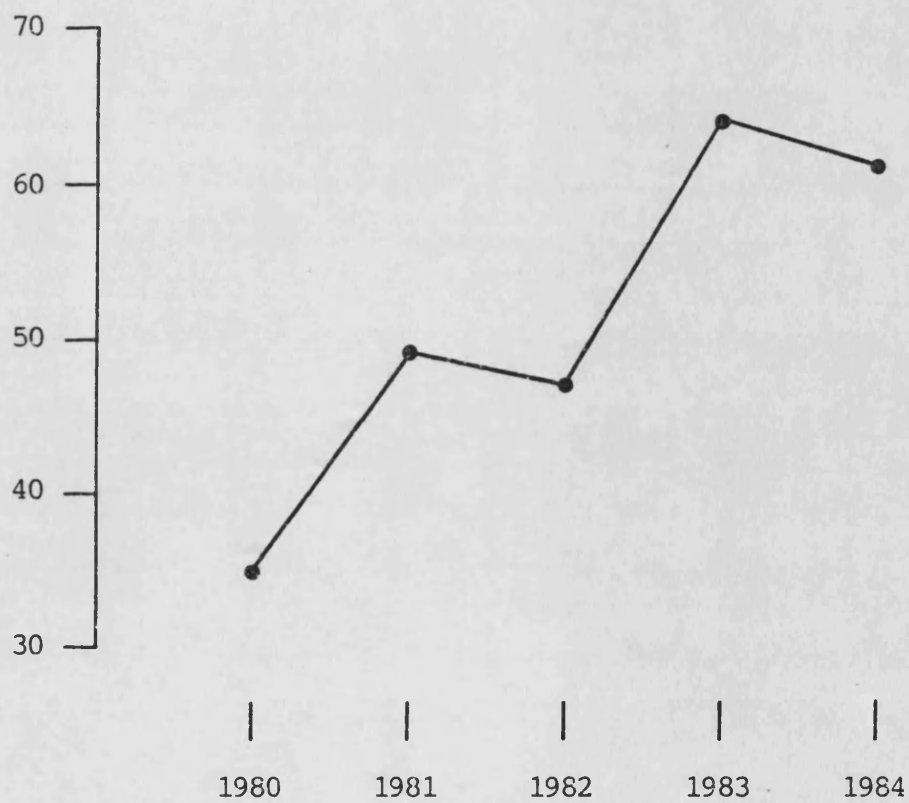
De las 256 tesis de licenciatura el 21.9% (56 tesis de licenciatura) han sido realizadas bajo la dirección de varios directores, estando dos de ellas dirigidas por tres directores y el resto por dos.

Veamos a continuación la distribución de las tesis de licenciatura según el estado profesional de sus directores.

TABLA Nº 41

DISTRIBUCION POR ESTADO PROFESIONAL DEL DIRECTOR/S DE LAS
TESIS DE LICENCIATURA PRESENTADAS EN LAS FACULTADES DE MEDICINA DE LA COMUNIDAD VALENCIANA. (1980-1984)

FUENTE: Secretaría de la Facultad de Medicina de Valencia
Secretaría de la Facultad de Medicina de Alicante

ESTADO PROFESIONAL	NUMERO DE DIRECTORES
Catedrático	184
Profesor titular	73
Jefe de servicio	16
Profesor agregado	16
Profesor adjunto (interino)	6
Profesor ayudante	6
Profesor agregado (interino)	5
Adjunto de investigación	2
Médico adjunto	2
Colaborador docente	1
Jefe clínico	1
Jefe de departamento	1
Jefe de sección	1

Son los catedráticos los que más participan en la -
dirección de las tesis de licenciatura (184). También es im-
portante la participación de los profesores titulares, antes
profesores adjuntos (73).

Podemos ver a continuación la lista de los directo-
res de tesis de licenciatura presentadas en las Facultades
de Medicina de la Comunidad Valenciana.

TABLA Nº 42

LISTA DE LOS DIRECTORES DE TESIS DE LICENCIATURA PRESENTADAS
EN LAS FACULTADES DE MEDICINA DE LA COMUNIDAD VALENCIANA.
(1980-1984)

FUENTE: Secretaría de la Facultad de Medicina de Valencia
Secretaría de la Facultad de Medicina de Alicante

DIRECTOR	TESIS DE LICENCIATURA
García-Conde Gómez, F.J.	15
Esplugues Requena, J.	14
López Piñero, J.M.	12
Bonilla Musoles, F.	11
Carbonell Antolí, C.	11
Castells Rodellas, A.	11
Colomer Sala, J.	11
López Merino, V.	11
Barcia Salorio, J.L.	8
Cortina Greus, P.	8
Belloch Zímmermann, V.	7
Llombart Bosch, A.	7
Brines Solanes, J.	6
Cano Ivorra, J.	6
Santonja Lucas, J.J.	6
Viña Giner, J.	6
Viña Ribes, J.	6
Galbis Pascual, M.	5
García-Conde Bru, F.J.	5
Marco Clemente, J.	5
Martínez Navarro, J.F.	5
Narbona Arnaú, B.	5
Marco Vicent, V.	4
Morcillo Sánchez, E.	4
Peydró Olaya, A.	4
Smith Agreda, V.	4

DIRECTOR

TESIS DE LICENCIATURA

Bedate Alvarez, H.	3
Bixquert Jiménez, M.	3
Borras Salvador, R.	3
Calap Calatayud, J.	3
Chuliá Campos, V.	3
Gomar Guarner, F.	3
Gomar Sancho, F.	3
Llavador Sánchis, J.A.	3
Merino Sánchez, J.	3
Morales Olivas, F.J.	3
Rodrigo Gómez, J.M.	3
Soria Escamps, B.	3
Terrada Ferrandis, M.L.	3
Tormo Alfonso, V.	3
Torres Peris, V.	3
Sánchis-Bayarri Vaillant, V.	3
Balaguer Perigüell, E.	2
Bataller Sifre, R.	2
Berenguer Lapuerta, J.	2
Broseta Rodrigo, J.	2
Bujosa Homar, F.	2
Carreras Matas, M.	2
García de Lomas Barrionuevo, J.	2
Gisbert Calabuig, J.A.	2
Gómez Beneyto, M.	2
Juan Herrero, J. de	2
Martorell Cebollada, M.A.	2
Medrano Heredia, J.	2
Nogueira Coito, J.M.	2
Pellín Pérez, A.	2
Zaragoza Puelles, R.	2
Acién Alvarez, P.	1
Alberola Candel, V.	1
Aliaga Boniche, A.	1

DIRECTOR

TESIS DE LICENCIATURA

Alvarez Angel, V.	1
Báguena Cardela, J.	1
Báguena Cardela, R.	1
Barona Vilar, J.L.	1
Belmonte Martínez, J.	1
Bruguer Aubau, A.J.	1
Canut Brusola, J.A.	1
Ferrer Barriendos, F.J.	1
Ferrer Torres, E.	1
García de Lomas Barrionuevo, M.	1
Gobernado Serrano, M.	1
Guerra Sirera, C.	1
Ibañez Ballesteros, J.	1
López Barrasca, A.	1
López Gómez, L.J.	1
Martí Lloret, B.	1
Martínez San Pedro, R.	1
Montero Piñar, M.I.	1
Moya Benavent, M.	1
Nogués Pelayo, E.	1
Olmo Puchalt, J.A. del	1
Orts Bichón, A.	1
Panchón Ruíz, A.	1
Pérez Mateo, M.	1
Peris Bonet, R.	1
Ponce García, J.	1
Renau Piqueras, J.	1
Ruiz de la Fuente Tirado, S.	1
Sáez Tormo, G.	1
Sala Franco, J.	1
Sánchez del Campo, F.	1
Sanz Alonso, M.A.	1
Sanz Martín, M.	1
Seligra Ferrer, A.	1
Such Belenguer, L.	1
Tortajada Martínez, M.	1

Para denominar a los departamentos o servicios en los que se han realizado las tesis de licenciatura, hemos tenido en cuenta, únicamente, lo indicado por los autores en las mismas.

Sólo 10 tesis de licenciatura se han realizado en más de un departamento distinto. A continuación la distribución de las mismas, según el departamento en el que se han realizado.

TABLA Nº 43

DISTRIBUCION POR DEPARTAMENTOS O SERVICIOS DONDE SE HAN REALIZADO LAS TESIS DE LICENCIATURA PRESENTADAS EN LAS FACULTADES DE MEDICINA DE LA COMUNIDAD VALENCIANA. (1980-1984)

FUENTE: Secretaría de la Facultad de Medicina de Valencia
Secretaría de la Facultad de Medicina de Alicante

DEPARTAMENTO/SERVICIO	TESIS DE LICENCIATURA
Patología Médica	39
Patología Quirúrgica	27
Obstetricia y Ginecología	25
Farmacología	20
Pediatría	18
Bioquímica-Fisiología	16
Dermatología	16
Historia de la Medicina	16
Medicina Preventiva	13
Patología General	12
Radiología	9
Anatomía Patológica	7
Estomatología	6
Microbiología	6
Traumatología y Ortopedia	6
Anatomía	5
Otorrinolaringología	5
Documentación Médica	4
Análisis Clínicos	3
Anestesiología y Reanimación	3
Medicina Legal	3
Oftalmología	3
Biología	2
Histología y Embriología	2

DEPARTAMENTO/SERVICIO	TESIS DE LICENCIATURA
Psiquiatría	2
Citología	1
Electroencefalografía	1
Rehabilitación	1

Entre los departamentos con más de 10 tesis de licenciatura realizadas, se encuentran los departamentos o servicios clínicos generales (Patología Médica, Patología Quirúrgica, y Patología General) y dos de las especialidades médicas más importantes como son la Obstetricia y Ginecología y la Pediatría, encontrándose entre estas también la Dermatología. Así mismo, también se hallan algunos de los llamados básicos como son los departamentos de Farmacología, Bioquímica-Fisiología, Historia de la Medicina y Medicina Preventiva.

3.1.3.2. TESIS DOCTORALES

Desde Enero de 1980 hasta Diciembre del año 1984 se han presentado en las Facultades de Medicina de la Comunidad Valenciana 152 tesis doctorales. De estas, 146 tesis se han presentado en la Facultad de Medicina de Valencia y 6 en la Facultad de Medicina de Alicante.

Presentamos a continuación la distribución por año de presentación en el periodo estudiado.

TABLA Nº 44

DISTRIBUCION POR AÑO DE PRESENTACION DE LAS TESIS DOCTORALES
PRESENTADAS EN LAS FACULTADES DE MEDICINA DE LA COMUNIDAD
VALENCIANA. (1980-1984)

FUENTE: Secretaría de la Facultad de Medicina de Valencia
Secretaría de la Facultad de Medicina de Alicante

AÑO DE PRESENTACION	ALICANTE	VALENCIA	TOTAL
1980	-	26	26
1981	-	32	32
1982	2	22	24
1983	2	31	33
1984	2	35	37
	<hr/>	<hr/>	<hr/>
TOTAL	6	146	152



FIGURA 26

DISTRIBUCION POR AÑO DE PRESENTACION DE LAS TESIS DOCTORALES PRESENTADAS EN LAS FACULTADES DE MEDICINA DE LA COMUNIDAD VALENCIANA. (1980-1984)

La distribución por año de presentación, nos muestra una tendencia al crecimiento durante el periodo estudiado, a excepción del año 1982 en el que se produce una caída de la producción, recuperándose rápidamente en los años posteriores.

Tampoco se presentaron tesis doctorales en la Facultad de Medicina de Alicante durante los años 1980 y 1981 por la misma razón que aducíamos al hablar de las tesis de licenciatura.

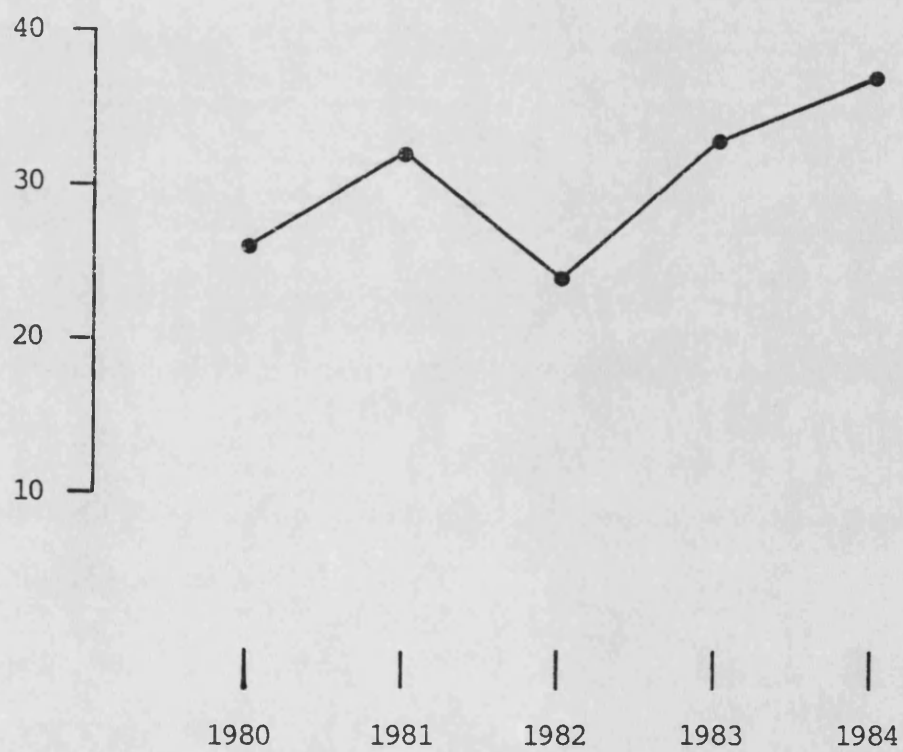
De las 152 tesis doctorales, 31 (20.39%) han sido dirigidas por varios directores y en 16 de estas, los directores tenían diferentes estados profesionales.

A continuación la distribución de las tesis doctorales según el estado profesional de sus directores.

TABLA Nº 45

DISTRIBUCION POR ESTADO PROFESIONAL DEL DIRECTOR/S DE LAS
TESIS DOCTORALES PRESENTADAS EN LAS FACULTADES DE MEDICINA
DE LA COMUNIDAD VALENCIANA. (1980-1984)

FUENTE: Secretaría de la Facultad de Medicina de Valencia
Secretaría de la Facultad de Medicina de Alicante

ESTADO PROFESIONAL	NUMERO DIRECTORES
Catedrático	141
Profesor titular	20
Profesor agregado	10
Jefe de departamento	5
Jefe de servicio	5
Director de centro	1
Profesor titular (interino)	1

La participación de los catedráticos en la dirección de las tesis doctorales es mayoritaria (141 tesis doctorales) con respecto a los otros estados profesionales considerados.

A continuación la lista de los directores de las tesis doctorales presentadas en las Facultades de Medicina de la Comunidad Valenciana.

TABLA Nº 46

LISTA DE LOS DIRECTORES DE TESIS DOCTORALES PRESENTADAS EN
 LAS FACULTADES DE MEDICINA DE LA COMUNIDAD VALENCIANA.
 (1980-1984)

FUENTE: Secretaría de la Facultad de Medicina de Valencia
 Secretaría de la Facultad de Medicina de Alicante

DIRECTOR	TESIS DOCTORALES
Bonilla Musoles, F.	19
García-Conde Gómez, F.J.	9
Galbis Pascual, M.	8
Marco Clemente, J.	8
Smith Agreda, V.	8
García de Lomas Barrionuevo, J.	7
Esplugues Requena, J.	7
López Piñero, J.M.	7
Belloch Zimmermann, V.	6
Viña Giner, J.	6
Carbonell Antolí, C.	5
López Merino, V.	5
Llombart Bosch, A.	4
Peydró Olaya, A.	4
Terrada Ferrandis, M.L.	4
Barcia Salorio, J.L.	3
Bonilla Martí, F.	3
Colomer Sala, J.	3
Ferres Torres, E.	3
García-Conde Bru, F.J.	3
Rajo Sierra, M.	3
Aznar Lucea, J.	2
Belmonte Martínez, C.	2
Brines Solanes, J.	2

DIRECTOR

TESIS DOCTORALES

Caballé Lancry, C.	2
Castells Rodellas, A.	2
Donat Colomer, J.	2
Gisbert Calabuig, J.A.	2
Viña Ribes, J.	2
Alberola Candel, A.	1
Báguena Candela, J.	1
Báguena Candela, R.	1
Balaguer Parigüell, E.	1
Barberá Guillem, E.	1
Barcia Goyanes, J.J.	1
Bedate Alvarez, H.	1
Bernardo Herranz, J.M.	1
Borras Salvador, R.	1
Calap Calatayud, J.	1
Cano Ivorra, J.	1
Canut Brusola, J.A.	1
Carmena Rodríguez, R.	1
Carmena Villarta, M.	1
Carreras Matas, M.	1
Chuliá Campos, V.	1
Gomar Sancho, F.	1
Grisolia García, S.	1
Hernández Yago, J.	1
Llavador Sanchís, J.	1
Lluch López, S.	1
López Botet, E.	1
Marco Martínez, V.	1
Marín Iniesta, F.	1
Marín Pardo, J.	1
Martínez Navarro, J.F.	1
Martínez Ramón, A.	1
Martínez San Pedro, R.	1

DIRECTOR

TESIS DOCTORALES

Mira Llinares, A.	1
Morcillo Sánchez, E.	1
Narbona Arnaú, B.	1
Orts Buchón, A.	1
Pallardó Salcedo, F.	1
Pascual-Leone Alvarez, A.	1
Sánchez del Campo, F.	1
Sanchis-Bayarri Vaillant, V.	1
Serra Desfilis, M.A.	1
Torres Peris, V.	1
Tortajada Martínez, M.	1
Valdés Ruiz, M.	1
Viña Ribes, J.	1
Zaragoza Orts, V.	1

Al igual que en las tesis de licenciatura para denominar el departamento o servicio en el que se ha realizado la tesis doctoral, sólo hemos tenido en cuenta lo indicado por el autor en la misma.

15 han sido las tesis realizadas en colaboración entre dos departamentos. Veamos a continuación la distribución de las tesis según los departamentos en los que se han realizado.

TABLA Nº 47

DISTRIBUCION POR DEPARTAMENTOS O SERVICIOS DONDE SE HAN REALIZADO LAS TESIS DOCTORALES PRESENTADAS EN LAS FACULTADES DE MEDICINA DE LA COMUNIDAD VALENCIANA. (1980-1984)

FUENTE: Secretaría de la Facultad de Medicina de Valencia
Secretaría de la Facultad de Medicina de Alicante

DEPARTAMENTO/SERVICIO	TESIS DOCTORALES
Ginecología y Obstetricia	33
Patología Médica	16
Bioquímica y Fisiología	11
Anatomía	8
Farmacología	8
Historia de la Medicina	8
Microbiología y Parasitología	8
Otorrinolaringología	8
Patología Quirúrgica	6
Radiología	6
Cardiología	5
Patología General	5
Pediatría	5
Anatomía Patológica	4
Dermatología	4
Documentación Médica	4
Estomatología	4
Neurocirugía	4
Psiquiatría	3
Biología Clínica	2
Instituto Investigaciones Citológicas	2
Medicina Legal	2
Rehabilitación	2
Análisis Clínicos	1

DEPARTAMENTO/SERVICIO	TESIS DOCTORALES
Anestesiología y Reanimación	1
Bioestadística	1
Histología y Embriología	1
Medicina Preventiva y Social	1
Neumología	1
Oftalmología	1
Ortopedia y Traumatología	1
Urología	1

En los departamentos o servicios de Ginecología y - Obstetricia se han realizado 33 tesis doctorales, siendo es tos los máximos productores, seguidos por los de Patología Médica (16) y Bioquímica y Fisiología (11).

3.2. MODELOS E INDICADORES BIBLIOMETRICOS

3.2.1. PUBLICACIONES PERIODICAS NACIONALES

3.2.1.1. EL CRECIMIENTO DE LA INFORMACION

TABLA Nº 48

DISTRIBUCION POR AÑO DE PUBLICACION, DE LOS TRABAJOS PUBLICADOS EN ESPAÑA POR AUTORES PROCEDENTES DE INSTITUCIONES MEDICAS DE LA COMUNIDAD VALENCIANA, (1980-1984)

FUENTE: IME/Indice Médico Español (vols. 61-82)

AÑO	Nº TRABAJOS	PORCENTAJE
1980	277	14.0
1981	337	18.3
1982	367	19.9
1983	381	20.7
1984	479	26.0
	<hr/>	<hr/>
TOTAL	1.841	99.9



FIGURA 27

DISTRIBUCION POR AÑO DE PUBLICACION, DE LOS TRABAJOS PUBLICADOS EN ESPAÑA POR AUTORES PROCEDENTES DE INSTITUCIONES MEDICAS DE LA COMUNIDAD VALENCIANA. (1980-1984)

Podríamos hablar casi de una duplicación de la producción científico médica de la Comunidad Valenciana ya que de 277 trabajos publicados en 1980 pasa a 479 trabajos en 1984. Según lo cual, en el periodo estudiado, la curva de crecimiento exponencial de la ciencia médica en la Comunidad Valenciana tendría un periodo de duplicación de 5 años.

El hecho de que D.J.S. PRICE, gran estudioso del crecimiento de la ciencia, dé, en sus múltiples estudios un periodo de duplicación de la ciencia de 10 a 15 años, y en la población por nosotros analizada este periodo se reduzca a 5 años, nos hace pensar en la existencia de una "explosión" de la producción científica en el sector médico de nuestra Comunidad.

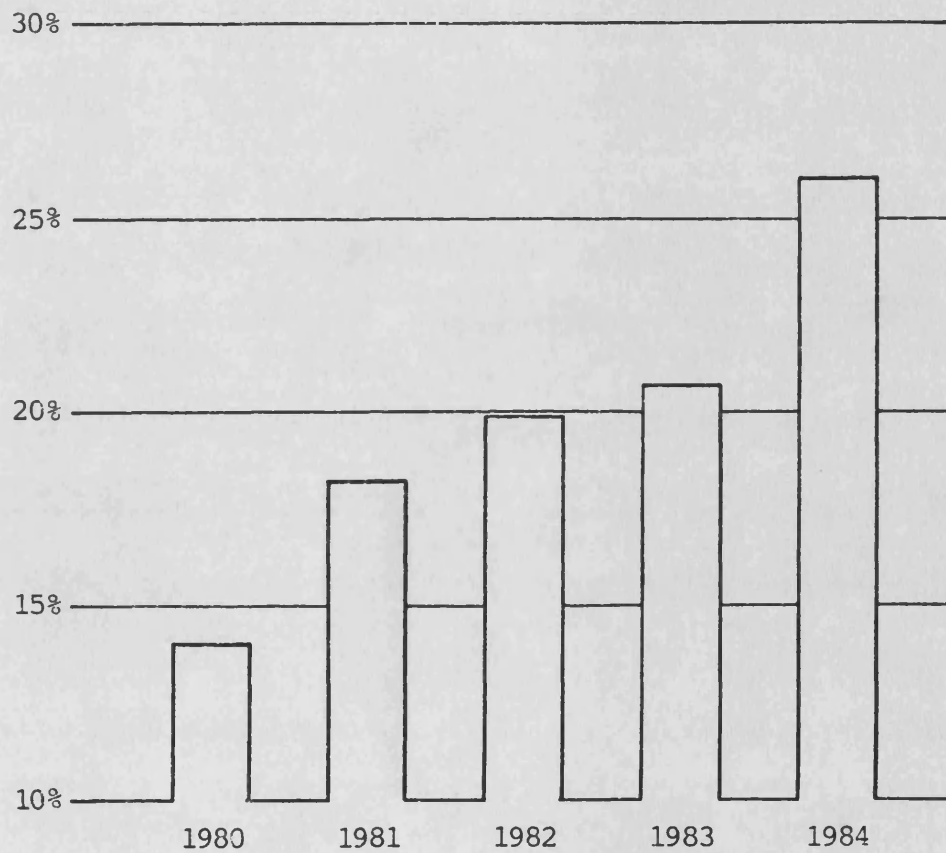
Explosión, que como podemos comprobar en la tabla que presentamos a continuación, no es aislada de la Comunidad Valenciana, sino que se extiende a la producción científico médica de toda España, por lo que podemos hablar de un ritmo de crecimiento en producción científico médica de la Comunidad Valenciana paralelo al de España.

Hemos desechado la posibilidad de que estos resultados esten sesgados por la incorporación, durante este periodo, de nuevas revistas a la base de datos IME, ya que la mayoría de estas son de nueva creación, y por lo tanto los autores no tenían posibilidad de publicar sus trabajos en -

ellas con anterioridad a que entraran a formar parte de la colección documental utilizada como fuente por la base de - datos IME.

TABLA Nº 49

DISTRIBUCION POR AÑO DE PUBLICACION DE LOS TRABAJOS PUBLICADOS EN ESPAÑA RECOGIDOS EN EL IME/INDICE MEDICO ESPAÑOL.
(1980-1984)

FUENTE: IME/Indice Médico Español (vols. 61-82)

AÑO	Nº TRABAJOS	PORCENTAJE
1980	4.558	15.77
1981	4.778	16.53
1982	5.160	17.85
1983	6.300	21.79
1984	8.116	28.07
	<hr/>	<hr/>
TOTAL	28.912	100.01



FIGURA 28

COMPARACION DE LA DISTRIBUCION POR AÑO DE PUBLICACION, DE LOS TRABAJOS PUBLICADOS EN ESPAÑA POR AUTORES PROCEDENTES DE INSTITUCIONES MEDICAS DE LA COMUNIDAD VALENCIANA, CON LA DEL TOTAL DE TRABAJOS PUBLICADOS EN REVISTAS MEDICAS ESPAÑOLAS. (1980-1984)

3.2.1.2. LA DISPERSION DE LAS PUBLICACIONES

En este trabajo cuyo nexo de unión entre las publicaciones analizadas es la ubicación geográfica de las instituciones de procedencia de los autores y no la materia a la que estos trabajos se refieren, sólo podemos mostrar la aplicación de la ley de Bradford a nuestra distribución de trabajos por revista, sin que con ello podamos extraer grandes conclusiones.

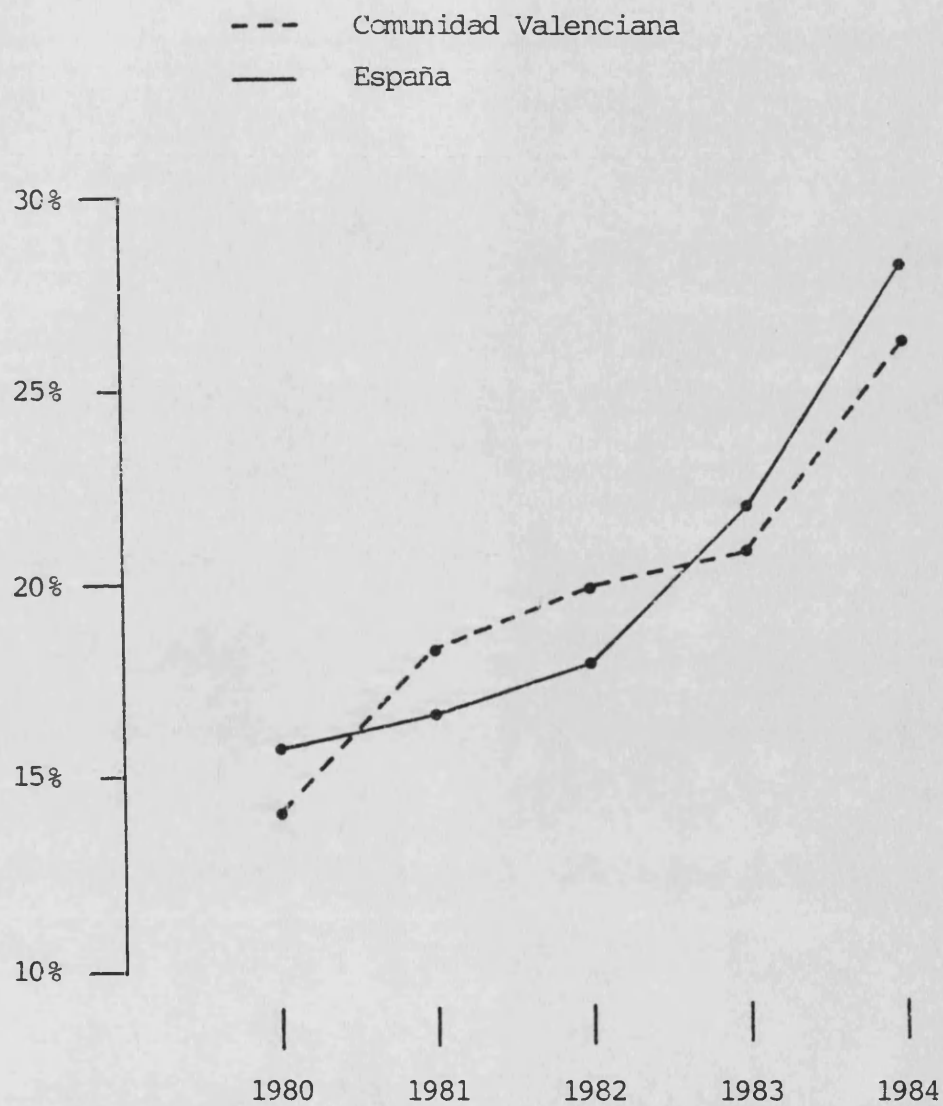
TABLA Nº 50

DISTRIBUCION DEL NUMERO DE REVISTAS ESPAÑOLAS CON N TRABAJOS PUBLICADOS POR AUTORES PROCEDENTES DE INSTITUCIONES MEDICAS DE LA COMUNIDAD VALENCIANA. (1980-1984)

FUENTE: IME/Indice Médico Español (vols. 61-82)

Nº TRABAJOS	Nº REVISTAS
166	1
151	1
122	1
82	1
77	1
76	1
72	1
63	1
53	2
45	1
43	1
40	1
38	1
33	3
32	1
31	1
29	2
28	1
27	1
22	1
21	1
20	1
17	3
16	2
15	2

Nº TRABAJOS

Nº REVISTAS

14	3
13	2
12	1
11	3
10	1
9	1
8	4
7	4
6	3
5	1
4	4
3	9
2	15
1	21

MEDIA ARITMETICA = 17.5 Trabajos/revista

MEDIANA = 6 Trabajos/revista

MODA = 1 Trabajo/revista

Al observar la tabla anterior, la cual nos permite realizar la máxima división en zonas de Bradford, vemos que la media de trabajos/revista es de 17.5 trabajos aunque la mediana se sitúa en 6 trabajos y la moda en 1 trabajo.

En sólo 11 revistas de las 105 que componen el soporte documental de la información analizada, se han publicado el 52.14% del total de los trabajos. De estas 11 revistas 4 son editadas en Valencia y en cuanto a la materia a la que están dedicadas 3 son de Patología General/Medicina Interna, 2 de Pediatría y las 6 restantes de otras especialidades.

Podemos decir al estudio de los resultados que hay dos grupos de revistas, uno más reducido en el que se concentra la mayor parte de la información, y otro muy amplio en el que la información está áltamente dispersada.

Veamos a continuación la máxima división en zonas de Bradford.

TABLA Nº 51

MAXIMA DIVISION EN ZONAS DE BRADFORD, DE LOS TRABAJOS PUBLICADOS EN ESPAÑA POR AUTORES PROCEDENTES DE INSTITUCIONES MEDICAS DE LA COMUNIDAD VALENCIANA. (1980-1984)

FUENTE: IME/Indice Médico Español (vols. 61-82)

ZONA	Nº ARTICULOS	Nº REVISTAS	CONSTANTE DE BRADFORD
1	439	3	
2	423	6	2
3	439	12	2
4	435	33	2.8
5	105	51	1.6

NUCLEO (ZONA 1)

- Medicina Española
- Revista Española de Obstetricia y Ginecología
- Anales Españoles de Pediatría

La máxima división en zonas de Bradford nos da como resultado 5 zonas, estando la primera zona o núcleo de información formado por 3 revistas.

De las 3 revistas que forman el núcleo de información, 2 (Medicina Española y Revista Española de Obstetricia y Ginecología) se editan en Valencia. Las materias en las que estas 3 revistas están especializadas son Patología General/Medicina Interna, Ginecología y Obstetricia y Pediatría. Si observamos la tabla nº 8 en la que se presenta la distribución de las revistas por materia, vemos, que estas materias son las que tienen mayor grado de incidencia en cuanto al número total de trabajos publicados, siendo también alto el índice de trabajos/revista, aunque este, está superado en otras dos materias.

Presentamos a continuación la lista de las revistas por orden de incidencia.

TABLA Nº 52

DISTRIBUCION POR ORDEN DE INCIDENCIA DE LAS REVISTAS ESPAÑOLAS, EN LAS QUE PUBLICAN SUS TRABAJOS LOS AUTORES PROCEDENTES DE INSTITUCIONES MEDICAS DE LA COMUNIDAD VALENCIANA. (1980-1984)

FUENTE: IME/Indice Médico Español (vols. 61-82)

REVISTA	Nº TRABAJOS
Medicina Española	166
Revista Española de Obstetricia y Ginecología	151
Anales Españoles de Pediatría	122
Revista de Diagnóstico Biológico	82
Gastroenterología. Hepatología	77
Medicina Clínica	76
Boletín de la Sociedad Valenciana de Pediatría	72
Revista Clínica Española	63
Revista Española de Anestesiología y Reanimación	53
Revista Española de Cirugía Osteoarticular	53
Radiología	45
Revista Española de las Enfermedades del Aparato Digestivo	43
Revista de Ortopedia y Traumatología	40
Revista Española de Cardiología	38
Actas Dermosifiliográficas	33
Archivos Españoles de Urología	33
Revista Española de Pediatría	33
Acta Pediátrica Española	32
Sangre	31
Actas Urológicas Españolas	29
Cirugía Española	29
Acta Otorrinolaringológica Española	28

REVISTA	Nº TRABAJOS
Boletín de la Sociedad Valenciana de Patología Digestiva	27
Patología	22
Archivos de Bronconeumología	21
Medicina Intensiva	20
Archivos de la Sociedad Española de Oftalmología	17
Revista Quirúrgica Española	17
Revista de Sanidad e Higiene Pública	17
Archivos de Pediatría	16
Nefrología	16
Acta Ginecológica	15
Fontilles	15
Revista Española de Oncología	14
Drogalcohol	14
Laboratorio	14
Clínica e Investigación en Ginecología y Obstetricia	13
Oncología	13
Rehabilitación	12
Archivos de Neurobiología	11
Enfermedades Infecciosas	11
Estimulación Cardíaca	11
Revista Española de Ortodoncia	10
Reumatología Práctica	9
Anales Otorrinolaringológicos Iberoamericanos	8
Archivos de Farmacología y Toxicología	8
MDP. Monografías de Pediatría	8
Medicina Integral	8
Acta Obstétrica y Ginecológica Hispano-Lusitana	7
Progresos de Obstetricia y Ginecología	7
TocoGinecología Práctica	7
Ultrasonidos	7
Folia Neuropsiquiátrica del Sur y el Este de España	6

REVISTA	Nº TRABAJOS
Infectológica	6
Revista de la Sociedad Andaluza de Patología Digestiva	6
Revista Iberoamericana de Cirugía Oral y Maxilofacial	5
Actas Luso-Españolas de Neurología, Psiquiatría y Ciencias Afines	4
Cirugía Plástica Iberoamericana	4
Geriátrica	4
Revista Española de Reumatología	4
Anales de Medicina Interna	3
Dynamis	3
Marcapasos y Electrofisiología	3
Neoplasia	3
Revista de la Asociación Española de Neuropsiquiatría	3
Revista Española de Cirugía de la Mano	3
Revista Española de Fisiología	3
Revista Española de Geriatria y Gerontología	3
Revista Ibérica de Parasitología	3
Acta Chirúrgica Cataloniae	2
Anales de Psiquiatría	2
Nuevos Archivos de la Facultad de Medicina	2
Archivos de la Sociedad Canaria de Oftalmología	2
Boletín de Información Dental	2
Endocrinología	2
Enfermedades del Torax	2
Informaciones Psiquiátricas	2
Inmunológica	2
Microbiología Española	2
Morfología Normal y Patológica Sección A: Histología	2
Morfología Normal y Patológica Sección B: Anatomía Patológica	2
Psiquis	2
Revista del Departamento de Psiquiatría de la Facultad de Medicina de Barcelona	2

REVISTA	Nº TRABAJOS
Revista de Neurología	2
Allergología et Immunopathología	1
Annals de Medicina	1
Barcelona Quirúrgica	1
Biométrica	1
Butlletí de la Societat Catalana de Pediatria	1
Clínica Cardiovascular	1
Gaceta Médica de Bilbao	1
Gine-Dips	1
MIR. Medicina del Postgraduado	1
Nutrición Clínica y Dietética Hospitalaria	1
Pediátrika	1
Psicopatología	1
Revista Actualizada de Estomatología Española	1
Revista de la Asociación Española de Farmacéuticos de Hospitales	1
Revista Española de Endodoncia	1
Revista Española de Medicina Legal	1
Revista Latina de Cardiología	1
Revista de Psiquiatría y Psicología Médica de Europa y América Latinas	1
Revista de la Sociedad Andaluza de Traumatología y Ortopedia	1
Revista de la Sociedad Española de Nutrición Parenteral y Enteral	1
Seminario Médico del Instituto de Estudios Giennenses	1

3.2.1.3. LA PRODUCTIVIDAD DE LOS AUTORES

TABLA Nº 53

DISTRIBUCION TRABAJOS/AUTOR (LEY DE LOTKA) DE LOS TRABAJOS PUBLICADOS EN ESPAÑA POR AUTORES PROCEDENTES DE INSTITUCIONES MEDICAS DE LA COMUNIDAD VALENCIANA.(1980-1984)

FUENTE: IME/Indice Médico Español (vols. 61-82)

TRABAJOS/AUTOR (N)	Nº DE AUTORES CON N TRABAJOS	TOTAL DE TRABAJOS PARA CADA VALOR DE N
1	1.332	1.332
2	425	850
3	227	681
4	149	596
5	93	465
6	67	402
7	47	329
8	48	384
9	32	288
10	26	260
11	18	198
12	11	132
13	16	208
14	10	140
15	8	120
16	6	96
17	4	68
18	4	72
19	7	133
20	4	80
21	4	84
22	8	176
23	4	92
24	2	48

TRABAJOS/AUTOR (N)	Nº DE AUTORES CON N TRABAJOS	TOTAL DE TRABAJOS PARA CADA VALOR DE N
26	2	52
27	1	27
28	1	28
30	1	30
31	1	31
33	1	33
35	2	70
36	1	36
38	1	38

TOTAL AUTORES: 2.563

MEDIA ARITMETICA: 2.96 Trabajos/autor

MEDIANA: 5 Trabajos/autor

MODA: 1 Trabajo/autor

(&) Existen 2 trabajos anónimos

El total de autores que participan en los trabajos que componen nuestro material de estudio, es de 2.563 con una media de trabajos/autor de 2.96.

La media de trabajos/autor de la Comunidad Valenciana es un poco superior a 2.22 trabajos/autor cifra ofrecida por TERRADA, M.L. (1973) como media de la producción en España durante el período 1965-1969 y también a 2.6 que es la media hallada por la misma autora en el estudio de la producción en España durante el período 1973-1977; pero es inferior a 3.5 trabajos/autor, media considerada como general según la ley de Lotka modificada por D.J.S. PRICE (1963).

La población de autores analizada supone el 25.43% del total* de médicos colegiados en la Comunidad Valenciana cifra inferior a la ofrecida en los estudios nacionales anteriormente mencionados que dan el 29.2% de los médicos colegiados en España para el período 1965-1969 y el 39.2% para el período 1973-1977.

Los datos aquí expuestos nos hacen pensar que ya que la proporción de autores es menor, los médicos de la Comunidad Valenciana tienden menos a publicar sus trabajos que los del resto del País, pero en cambio la producción media de los que publican sus trabajos es mayor, con lo que aumentará la tendencia hacia los grupos de grandes y medianos -

* media aritmética de los cinco años estudiados

productores, disminuyendo los pequeños productores. Este hecho también está relacionado como veremos posteriormente con la colaboración de los autores en la realización de los trabajos.

El bajo porcentaje de autores con respecto al total de la población médica, reafirma lo ya expuesto al comparar los índices de producción de la Comunidad Valenciana con los índices de producción en España.

Veamos a continuación la comparación entre la distribución observada de los trabajos/autor y las distribuciones teóricas según LOTKA, A.J. (1926) y según NAVARRO, V. - (1971).

TABLA Nº 54

DISTRIBUCION OBSERVADA Y TEORICA DEL NUMERO DE AUTORES SEGUN LA PRODUCTIVIDAD (LEY DE LOTKA) DE LOS TRABAJOS PUBLICADOS EN ESPAÑA POR AUTORES PROCEDENTES DE INSTITUCIONES MEDICAS DE LA COMUNIDAD VALENCIANA (1980-1984)

FUENTE: IME/Indice Médico Español (vols. 61-82)

Nº TRABAJOS (n)	Nº AUTORES (A _n)	Nº TEORICO AUTORES (A _{n1})	Nº TEORICO AUTORES (A _{n2})
1	1.332	1.332.00	1.332.29
2	425	333.00	428.33
3	227	148.00	220.54
4	149	83.25	137.71
5	93	53.28	95.57
6	67	37.00	70.90
7	47	27.18	55.09
8	48	20.81	44.27
9	32	16.44	36.51
10	26	13.32	30.72
11	18	11.01	26.29
12	11	9.25	22.80
13	16	7.88	20.00
14	10	6.80	17.71
15	8	5.92	15.82
16	6	5.20	14.23
17	4	4.61	12.89
18	4	4.11	11.74
19	7	3.69	10.74
20	4	3.33	9.88
21	4	3.02	9.12
22	8	2.74	8.45

Nº TRABAJOS (n)	Nº AUTORES (A _n)	Nº TEORICO AUTORES (A _{n₁})	Nº TEORICO AUTORES (A _{n₂})
23	4	2.52	7.86
24	2	2.31	7.33
25	-	2.13	6.86
26	2	1.97	6.43
27	1	1.83	6.04
28	1	1.70	5.69
29	-	1.58	5.38
30	1	1.48	5.09
31	1	1.39	4.82
32	-	1.30	4.58
33	1	1.22	4.35
34	-	1.15	4.14
35	2	1.09	3.95
36	1	1.03	3.77
37	-	0.97	3.61
38	1	0.92	3.45

$$(A_{n_1}) = A_1 n^{-2}$$

Desv. Cuadrática 611.30

$$(A_{n_2}) = 1332.29 n^{-1.637}$$

Desv. Cuadrática 32.83

Vemos que la distribución observada se aproxima más a la distribución teórica modificada por V. NAVARRO (A_{n_2}) - que a la distribución teórica de A.J. LOTKA (A_{n_1}).

El exponente de la distribución teórica modificada es 1.637, algo inferior a 2 que es el propuesto por A.J. LOTKA, según lo cual esta población de autores disminuye a medida que aumenta el número de trabajos por ellos realizados, más lentamente que según la distribución teórica de A.J. LOTKA. Siguiendo su definición podríamos decir que en esta población el número de autores con n trabajos es inversamente proporcional a $n^{1.637}$.

Presentamos a continuación la población de autores analizada distribuida por niveles de productividad.

TABLA Nº 55

DISTRIBUCION POR NIVEL DE PRODUCTIVIDAD DE LOS AUTORES, DE
LOS TRABAJOS PUBLICADOS EN ESPAÑA POR AUTORES PROCEDENTES DE
INSTITUCIONES MEDICAS DE LA COMUNIDAD VALENCIANA. (1980-1984)

FUENTE: IME/Indice Médico Español (vols. 61-82)

NIVEL DE PRODUCTIVIDAD	Nº AUTORES	PORCENTAJE
i.p. = 0	1.332	51.97
0 < i.p. < 1	1.088	42.45
i.p. ≥ 1	143	5.58



FIGURA 29

DISTRIBUCION POR NIVEL DE PRODUCTIVIDAD DE LOS AUTORES, DE LOS TRABAJOS PUBLICADOS EN ESPAÑA POR AUTORES PROCEDENTES DE INSTITUCIONES MEDICAS DE LA COMUNIDAD VALENCIANA. (1980-1984)

Al observar la distribución por nivel de productividad podemos ver como hay un relativo ajuste a la ley de Lotka modificada por D.J.S. Price, en la que decía que el grupo de grandes productores ($i.p. \geq 1$) realiza $1/3$ de los trabajos y está formado por menos de $1/10$ de autores. En nuestra distribución la proporción de grandes productores es de 5.58% del total y si consultamos la tabla nº 53 considerando el total de los trabajos para cada valor de N, los grandes productores "realizan" el 30% de los trabajos, muy aproximado a $1/3$ del total.

Por otro lado, como ya definió D.J.S. PRICE (1963) hay una gran separación entre los grandes productores y la masa mucho mayor de pequeños productores.

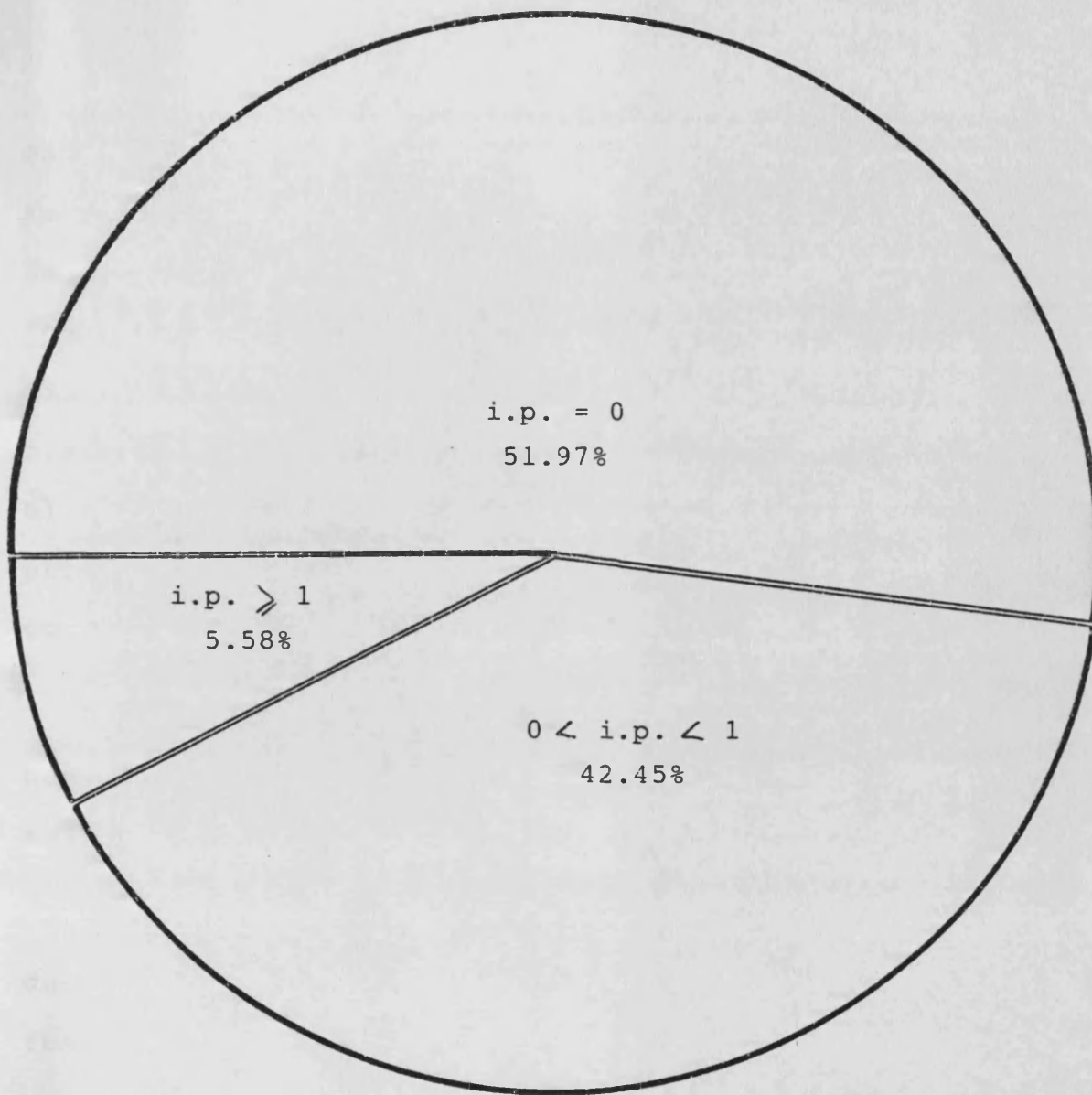
Al comparar nuestra distribución por niveles de productividad con las ofrecidas por TERRADA, M.L. (1973) y por TERRADA, M.L. et al. (1981):

PÉRIODO NIVEL PRODUCTIVIDAD	1956-69	1973-77	1980-84
	ESPAÑA	ESPAÑA	COMUNIDAD VALENCIANA
$i.p. \geq 1$	3.3	4.2	5.58
$0 < i.p. < 1$	33.4	38.3	42.45
$i.p. = 0$	63.2	57.5	51.97

vemos, como ya decíamos anteriormente, que la proporción de pequeños productores está disminuida produciéndose, por contra, un aumento de los medianos y grandes productores. Este hecho tiene gran influencia en la media aritmética de número de trabajos por autor, que como ya veíamos está elevada con respecto a los dos estudios tomados como referencia.

Presentamos a continuación la lista de los grandes productores según su índice de productividad.

TABLA Nº 56

INDICE DE PRODUCTIVIDAD DE LOS "GRANDES PRODUCTORES" DE TRABAJOS PUBLICADOS EN ESPAÑA POR AUTORES PROCEDENTES DE INSTITUCIONES MEDICAS DE LA COMUNIDAD VALENCIANA (1980-1984)

FUENTE: IME/Indice Médico Español (vols. 61-82)

AUTOR	Nº TRABAJOS	INDICE PRODUCTIVIDAD
Romeu, A.	38	1.58
Berenguer, J.	36	1.56
Aznar, J.	35	1.54
García Mora, R.	35	1.54
Ferrer Barriendos, J.	33	1.52
García de Lomas, M.	31	1.49
García de Lomas, J.	30	1.48
Redón, J.	28	1.45
Sanchis-Bayarri Vaillant, V.	27	1.43
Bonilla Musoles, F.	26	1.41
López Merino, V.	26	1.41
Chuliá Campos, V.	24	1.38
Frontera Izquierdo, P.	24	1.38
Guix García, J.	23	1.36
Mompó Sanchis, J.A.	23	1.36
Nogueira, J.M.	23	1.36
Rodrigo Gómez, J.M.	23	1.36
Aparisi Quereda, L.	22	1.34
Bixquert Jiménez, M.	22	1.34
Caballero, M.	22	1.34
Ferrero Cabedo, J.A.	22	1.34
Gallego Gómez, J.	22	1.34
Jiménez Cruz, J.F.	22	1.34
Olmo Puchalt, J.A. del	22	1.34
Wassel, A.	22	1.34

AUTOR	Nº TRABAJOS	INDICE PRODUCTIVIDAD
Pérez Mateo, M.	21	1.32
Serra Desfilis, M.A.	21	1.32
Vera Sempere, F.J.	21	1.32
Zabala, P.A.	21	1.32
Alonso Gorrea, M.	20	1.30
Montero Benzo, R.	20	1.30
Pellicer, A.	20	1.30
Sillero, C.	20	1.30
Acién, P.	19	1.28
Belda Nacher, F.J.	19	1.28
Chorro Gascó, F.J.	19	1.28
Guillén Navarro, M.	19	1.28
Llombart Bosch, A.	19	1.28
Marty, M.L.	19	1.28
Vera Román, J.M.	19	1.28
Bolufer, P.	18	1.26
Insa Pérez, L.D.	18	1.26
Marco, J.	18	1.26
Martínez Cortés, A.	18	1.26
Cabezuelo Huerta, G.	17	1.23
Juliá, M.D.	17	1.23
Martorell, M.	17	1.23
Vázquez, N.	17	1.23
Brines, J.	16	1.20
Carbonell Antolí, C.	16	1.20
Mora, F.	16	1.20
Pellín, A.	16	1.20
Ponce, J.	16	1.20
Ramírez Boscá, J.V.	16	1.20
Doménech, A.	15	1.18
Gomar Sancho, F.	15	1.18
Herranz, C.	15	1.18
Martín, G.	15	1.18
Maruenda Paulino, A.	15	1.18

AUTOR	Nº TRABAJOS	INDICE PRODUCTIVIDAD
Mínguez, J.	15	1.18
Mompó, E.	15	1.18
Trullenque Peris, R.	15	1.18
Barberá Alacreu, M.	14	1.15
Bolinches Bolinches, R.	14	1.15
Buesa, F.J.	14	1.15
García Civera, R.	14	1.15
Gobernado, M.	14	1.15
Llopis, B.	14	1.15
Millet, A.	14	1.15
Moreno Osset, E.	14	1.15
Romar Mico, A.	14	1.15
Tortajada Martínez, M.	14	1.15
Badenes Catalá, R.	13	1.11
Benages, A.	13	1.11
Bolufer Cano, J.M.	13	1.11
Caballero Carpena, O.	13	1.11
Colomer, J.	13	1.11
Cortina Greus, P.	13	1.11
Cruz, J.M.	13	1.11
Diez, E.	13	1.11
Fabra Ramis, R.	13	1.11
García-Granero Ximénez, E.	13	1.11
Molina, R.	13	1.11
Perpiñá, M.	13	1.11
Ruiz Company, S.	13	1.11
Ruiz del Castillo, J.	13	1.11
Santonja Lucas, J.J.	13	1.11
Tramoyeres Celma, A.	13	1.11
Bretó, M.	12	1.08
Broseta, J.	12	1.08
Diago Madrid, M.	12	1.08
Donat, J.	12	1.08
Esplugues, J.	12	1.08

AUTOR	Nº TRABAJOS	INDICE PRODUCTIVIDAD
Marco Martínez, V.	12	1.08
Martínez, M.	12	1.08
Paredes Cencillo, C.	12	1.08
Simón Marco, E.	12	1.08
Terencio de las Aguas, J.	12	1.08
Tomás Ridocci, M.	12	1.08
Antonio, P.	11	1.04
Barcia Salorio, J.L.	11	1.04
Boronat Tormo, F.	11	1.04
Cano Peral, J.	11	1.04
Castells Rodellas, A.	11	1.04
Cosín, J.	11	1.04
Ferrer Calvete, J.	11	1.04
Frasquet Rosich, F.J.	11	1.04
Gimeno, J.V.	11	1.04
Grangel, J.L.	11	1.04
López, M.J.	11	1.04
Marín Pardo, J.	11	1.04
Pardo Montaner, J.	11	1.04
Rodríguez, A.	11	1.04
Ruano Marco, M.	11	1.04
Uris, J.	11	1.04
Valentín Segura, V.	11	1.04
Vargas Torcal, F.	11	1.04
Alberola Candell, V.	10	1.00
Alegre, B.	10	1.00
Barberá Guillem, E.	10	1.00
Bernabeu, R.	10	1.00
Borrajo, E.	10	1.00
Cabades O'Callaghan, A.	10	1.00
Caffarena, J.M.	10	1.00
Calvete Chornet, J.	10	1.00
Colomer, C.	10	1.00
Corell Planelles, R.	10	1.00

AUTOR	Nº TRABAJOS	INDICE PRODUCTIVIDAD
Custardoy Olavarrieta, J.	10	1.00
Dasí Carpio, M.A.	10	1.00
Espinosa Lledó, C.	10	1.00
Ferris, J.	10	1.00
Hernández, R.	10	1.00
Labios Gómez, M.	10	1.00
Martínez Agulló, A.M.	10	1.00
Martínez Agulló, E.	10	1.00
Mayayo Artal, E.	10	1.00
Menezo, J.L.	10	1.00
Monleón, J.	10	1.00
Peris Aguirre, L.	10	1.00
Sanjuán Máñez, R.	10	1.00
Sanz, M.A.	10	1.00
Segarra Llidó, V.	10	1.00
Vázquez Pérez, J.	10	1.00

3.2.1.4. EL IMPACTO DE LOS AUTORES

TABLA Nº 57

INDICE DE VISIBILIDAD DE LOS GRANDES PRODUCTORES, DE TRABAJOS PUBLICADOS EN ESPAÑA POR AUTORES PROCEDENTES DE INSTITUCIONES MEDICAS DE LA COMUNIDAD VALENCIANA.(1980-1984)

FUENTE: IME/Indice Médico Español (vols. 61-82)
Science Citation Index (1980-1984)

AUTOR	Nº CITAS	INDICE VISIBILIDAD
Acién, P.	-	--
Alberola Candel, V.	-	--
Alegre, B.	-	--
Alonso Gorrea, M.	-	--
Antonio, P.	4	0.60
Aparisi Quereda, L.	1	0.-
Aznar, J.	55	1.74
Badenes Catalá, R.	-	--
Barberá Alacreú, M.	-	--
Barberá Guillem, E.	-	--
Barcia Salorio, J.L.	15	1.18
Belda Nácher, F.J.	-	--
Benages, A.	5	0.70
Berenguer, J.	10	1.0
Bernabeu, R.	-	--
Bixquert Jiménez, M.	-	--
Bolinches Bolinches, R.	-	--
Bolufer Cano, J.M.	-	--
Bolufer, P.	-	--
Bcnilla Musoles, F.	14	1.15
Boronat Tormo, F.	-	--
Borrajo, E.	1	0.-
Breto, M.	-	--
Brines, J.	-	--

AUTOR	Nº CITAS	INDICE VISIBILIDAD
Broseta, J.	4	0.60
Buesa, F.J.	-	--
Cabades O'Callaghan, A.	-	--
Caballero Carpena, O.	2	0.30
Caballero, M.	-	--
Cabezuelo Huerta, G.	-	--
Caffarena, J.M.	-	--
Calvete Chornet, J.	-	--
Cano Peral, J.	-	--
Carbonell Antolí, C.	-	--
Castells Rodellas, A.	-	--
Chorro Gascó, F.J.	-	--
Chuliá Campos, V.	-	--
Colomer, C.	-	--
Colomer, J.	-	--
Corell Planelles, R.	-	--
Cortina Greus, P.	-	--
Cosín, J.	2	0.30
Cruz, J.M.	-	--
Custardoy Olavarrieta, J.	-	--
Dasí Carpio, M.A.	-	--
Diago Madrid, M.	5	0.70
Díez, E.	-	--
Doménech, A.	-	--
Donat, J.	-	--
Espinosa Lledó, C.	-	--
Esplugues, J.	1	0.-
Fabra Ramis, R.	-	--
Ferrer Barriandos, J.	1	0.-
Ferrer Calvete, J.	-	--
Ferrero Cabedo, J.A.	1	0.-
Ferris, J.	-	--
Frasquet Rosich, F.J.	2	0.30
Frontera Izquierdo, P.	1	0.-

AUTOR	Nº CITAS	INDICE VISIBILIDAD
Gallego Gómez, J.	-	--
García Civera, R.	6	0.78
García de Lomas, J.	-	--
García de Lomas, M.	-	--
García Mora, R.	-	--
García-Granero Ximénez, E.	-	--
Gimeno, J.V.	1	0.-
Gobernado, M.	15	1.18
Gomar Sancho, F.	2	0.30
Grangel, J.L.	-	--
Guillén Navarro, M.	-	--
Guix García, J.	-	--
Hernández, R.	-	--
Herranz, C.	-	--
Insa Pérez, L.D.	-	--
Jiménez Cruz, J.F.	3	0.48
Juliá, M.D.	-	--
Labios Gómez, M.	-	--
Llombart Bosch, A.	111	2.05
Llopis, B.	-	--
López Merino, V.	6	0.78
López, M.J.	-	--
Marco Martínez, V.	-	--
Marco, J.	20	1.30
Marín Pardo, J.	-	--
Martín Cortés, A.	-	--
Martín, G.	5	0.70
Martínez Agulló, E.	-	--
Martínez, M.	-	--
Martorell, M.	-	--
Marty, M.L.	-	--
Maruenda Paulino, A.	-	--
Mayayo Artal, E.	-	--
Menezo, J.L.	14	1.15

AUTOR	Nº CITAS	INDICE VISIBILIDAD
Millet, A.	-	--
Mínguez, J.	-	--
Molina, R.	-	--
Mompó Sanchis, J.A.	-	--
Mompó, E.	-	--
Monleón, J.	-	--
Montero Benzo, R.	-	--
Mora, F.	-	--
Moreno Osset, E.	-	--
Nogueira, J.M.	-	--
Olmo Puchalt, J.A. del	-	--
Pardo Montaner, J.	1	0.-
Paredes Cencillo, C.	-	--
Pellicer, A.	-	--
Pellín, A.	1	0.-
Pérez Mateo, M.	25	1.40
Peris Aguirre, L.	-	--
Perpiñá, M.	5	0.70
Ponce, J.	5	0.70
Ramírez Boscá, J.V.	-	--
Redón, J.	-	--
Rodrigo Gómez, J.M.	-	--
Rodríguez, A.	-	--
Romar Micó, A.	-	--
Romeú, A.	-	--
Ruano Marco, M.	3	0.48
Ruiz Company, S.	-	--
Ruiz del Castillo, J.	-	--
Sanchis-Bayarri Vaillant, V.	-	--
Sanjuán Máñez, R.	1	0.-
Santonja Lucas, J.J.	-	--
Sanz, M.A.	12	1.08
Segarra Llidó, V.	-	--
Serra Desfilis, M.A.	-	--

AUTOR	Nº CITAS	INDICE VISIBILIDAD
Sillero, C.	4	0.60
Simón Marco, E.	-	--
Terencio de las Aguas, J.	-	--
Tomás Ridocci, M.	-	--
Tortajada Martínez, M.	-	--
Tramoyeres Celma, A.	-	--
Trullenque Peris, R.	-	--
Uris, J.	-	--
Valentín Segura, V.	-	--
Vargas Torcal, F.	-	--
Vázquez Pérez, J.	4	0.60
Vázquez, N.	-	--
Vera Román, J.M.	23	1.36
Vera Sempere, F.J.	-	--
Wassel, A.	-	--
Zabala, P.A.	-	--

TABLA Nº 58

INDICE DE VISIBILIDAD DE UNA MUESTRA ALEATORIA (100 AUTORES)
DE MEDIANOS PRODUCTORES, DE TRABAJOS PUBLICADOS EN ESPAÑA
POR AUTORES PROCEDENTES DE INSTITUCIONES MEDICAS DE LA COMU
NIDAD VALENCIANA.(1980-1984)

FUENTE: IME/Indice Médico Español (vols. 61-82)
Science Citation Index (1980-1984)

AUTOR	Nº CITAS	INDICE VISIBILIDAD
A-1	-	--
A-2	-	--
A-3	-	--
A-4	-	--
A-5	-	--
A-6	-	--
A-7	-	--
A-8	-	--
A-9	-	--
A-10	-	--
A-11	-	--
A-12	-	--
A-13	16	1.20
A-14	-	--
A-15	2	0.30
A-16	-	--
A-17	-	--
A-18	-	--
A-19	-	--
A-20	-	--
A-21	-	--
A-22	-	--
A-23	-	--

AUTOR	Nº CITAS	INDICE VISIBILIDAD
A-24	1	0.-
A-25	-	--
A-26	1	0.-
A-27	-	--
A-28	-	--
A-29	-	--
A-30	-	--
A-31	10	1.0
A-32	-	--
A-33	2	0.30
A-34	-	--
A-35	-	--
A-36	-	--
A-37	-	--
A-38	-	--
A-39	-	--
A-40	-	--
A-41	-	--
A-42	-	--
A-43	-	--
A-44	-	--
A-45	-	--
A-46	-	--
A-47	-	--
A-48	-	--
A-49	-	--
A-50	-	--
A-51	-	--
A-52	-	--
A-53	-	--
A-54	-	--
A-55	-	--
A-56	-	--
A-57	-	--

AUTOR	Nº CITAS	INDICE VISIBILIDAD
A-58	-	--
A-59	-	--
A-60	-	--
A-61	-	--
A-62	-	--
A-63	-	--
A-64	-	--
A-65	-	--
A-66	-	--
A-67	-	--
A-68	-	--
A-69	-	--
A-70	-	--
A-71	-	--
A-72	2	0.30
A-73	-	--
A-74	-	--
A-75	-	--
A-76	-	--
A-77	-	--
A-78	-	--
A-79	-	--
A-80	1	0.-
A-81	5	0.70
A-82	-	--
A-83	-	--
A-84	17	1.23
A-85	1	0.-
A-86	-	--
A-87	-	--
A-88	-	--
A-89	-	--
A-90	-	--
A-91	-	--

AUTOR	Nº CITAS	INDICE VISIBILIDAD
A-92	-	--
A-93	-	--
A-94	-	--
A-95	-	--
A-96	-	--
A-97	-	--
A-98	-	--
A-99	-	--
A-100	-	--

TABLA Nº 59

INDICE DE VISIBILIDAD DE UNA MUESTRA ALEATORIA (125 AUTORES)
DE PEQUEÑOS PRODUCTORES, DE TRABAJOS PUBLICADOS EN ESPAÑA
POR AUTORES PROCEDENTES DE INSTITUCIONES MEDICAS DE LA COMU
NIDAD VALENCIANA. (1980-1984)

FUENTE: IME/Indice Médico Español (vols. 61-82)
Science Citation Index (1980-1984)

AUTOR	Nº CITAS	INDICE VISIBILIDAD
A-1	-	--
A-2	-	--
A-3	-	--
A-4	-	--
A-5	-	--
A-6	-	--
A-7	-	--
A-8	5	0.70
A-9	-	--
A-10	-	--
A-11	-	--
A-12	-	--
A-13	-	--
A-14	-	--
A-15	-	--
A-16	-	--
A-17	-	--
A-18	-	--
A-19	-	--
A-20	-	--
A-21	-	--
A-22	-	--
A-23	-	--

AUTOR	Nº CITAS	INDICE VISIBILIDAD
A-24	-	--
A-25	-	--
A-26	-	--
A-27	-	--
A-28	-	--
A-29	-	--
A-30	-	--
A-31	-	--
A-32	-	--
A-33	3	0.48
A-34	-	--
A-35	-	--
A-36	-	--
A-37	-	--
A-38	-	--
A-39	-	--
A-40	-	--
A-41	-	--
A-42	-	--
A-43	-	--
A-44	-	--
A-45	-	--
A-46	-	--
A-47	-	--
A-48	-	--
A-49	-	--
A-50	-	--
A-51	-	--
A-52	-	--
A-53	-	--
A-54	-	--
A-55	-	--
A-56	-	--
A-57	-	--

AUTOR	Nº CITAS	INDICE VISIBILIDAD
A-58	-	--
A-59	-	--
A-60	-	--
A-61	4	0.60
A-62	-	--
A-63	-	--
A-64	-	--
A-65	3	0.48
A-66	5	0.70
A-67	-	--
A-68	-	--
A-69	-	--
A-70	-	--
A-71	-	--
A-72	-	--
A-73	-	--
A-74	-	--
A-75	-	--
A-76	-	--
A-77	-	--
A-78	-	--
A-79	-	--
A-80	-	--
A-81	-	--
A-82	4	0.60
A-83	-	--
A-84	1	0.-
A-85	-	--
A-86	-	--
A-87	2	0.30
A-88	-	--
A-89	-	--
A-90	-	--
A-91	-	--

AUTCR	Nº CITAS	INDICE VISIBILIDAD
A-92	-	--
A-93	-	--
A-94	-	--
A-95	-	--
A-96	-	--
A-97	-	--
A-98	-	--
A-99	-	--
A-100	-	--
A-101	-	--
A-102	-	--
A-103	-	--
A-104	-	--
A-105	-	--
A-106	-	--
A-107	-	--
A-108	-	--
A-109	-	--
A-110	-	--
A-111	1	0.-
A-112	-	--
A-113	-	--
A-114	1	0.-
A-115	-	--
A-116	-	--
A-117	-	--
A-118	-	--
A-119	-	--
A-120	-	--
A-121	-	--
A-122	-	--
A-123	-	--
A-124	-	--
A-125	-	--

Volvemos a hacer incapié aquí, en el sesgo existente al utilizar el Science Citation Index como repertorio de citas para medir el impacto de autores que publican sus trabajos en revistas españolas, por el bajo número de estas utilizadas como revistas fuente por dicho repertorio. Por lo tanto, no podemos esperar un gran impacto en la comunidad científica internacional de los autores médicos de la Comunidad Valenciana que han publicado sus trabajos en revistas españolas.

Aunque queda cláramente demostrado que no existe correlación positiva entre el índice de productividad y el índice de visibilidad, sí es cierto que la proporción de autores que reciben al menos una cita a lo largo del periodo estudiado, es mayor en los grandes productores (23%) que en los medianos productores (10%) y a su vez, mayor en estos que en los pequeños productores (8%).

También hay que señalar, que el autor con mayor índice de visibilidad (2.05) es uno de los grandes productores.

3.2.1.5. LA COLABORACION DE LOS AUTORES

TABLA Nº 60

DISTRIBUCION DEL INDICE FIRMAS/TRABAJO POR AÑO DE PUBLICACION, DE LOS TRABAJOS PUBLICADOS EN ESPAÑA POR AUTORES PROCEDENTES DE INSTITUCIONES MEDICAS DE LA COMUNIDAD VALENCIANA. (1980-1984)

FUENTE: IME/Indice Médico Español (vols. 61-82)

FIRMAS/TRABAJO	1980	1981	1982	1983	1984	TOTAL	PORCENTAJE
Anónimos			2			2	0.1
1	26	40	53	36	41	196	10.6
2	35	42	52	54	50	233	12.7
3	43	62	58	57	86	306	16.6
4	49	46	53	84	102	334	18.1
5	44	63	59	69	66	301	16.3
6	41	43	50	52	79	265	14.4
7	25	21	25	21	30	122	6.6
8	9	14	9	4	12	48	2.6
9	2	4	1	2	10	19	1.0
10	3	1	3	1	1	9	0.5
11	-	-	2	1	2	5	0.3
14	-	1	-	-	-	1	0.1
	—	—	—	—	—	—	—
TOTAL	277	337	367	381	479	1.841	99.9
MEDIA ARITMETICA	4.3	4.1	3.9	4.0	4.3	4.1	
MEDIANA	4	4	4	4	4	4	
MODA	4	5	5	4	4	4	

firmas/trabajo



FIGURA 30

DISTRIBUCION DEL INDICE FIRMAS/TRABAJO, DE LOS TRABAJOS PUBLICADOS EN ESPAÑA POR AUTORES PROCEDENTES DE INSTITUCIONES MEDICAS DE LA COMUNIDAD VALENCIANA. (1980-1984)

Al analizar el índice firmas/trabajo de los trabajos publicados en España por autores procedentes de instituciones médicas de la Comunidad Valenciana, vemos que:

La media total del índice firmas/trabajo es de 4, - muy por encima de 2.5 que es la cifra en torno a la cual se sitúa la media internacional. Las medias parciales de los años analizados no se desvían mucho de la media del total oscilando desde 3.9 en 1982 hasta 4.3 en 1980 y 1984. Así mismo, al hacer una comparación con las medias aritméticas presentadas en los estudios sobre producción nacional, ya mencionados anteriormente, también la media aritmética del índice firmas/trabajo de la producción médico científica de la Comunidad Valenciana es superior, ya que estas son de 1.5 para el primer trimestre del año 1968 y de 2.65 para el periodo 1973-1977.

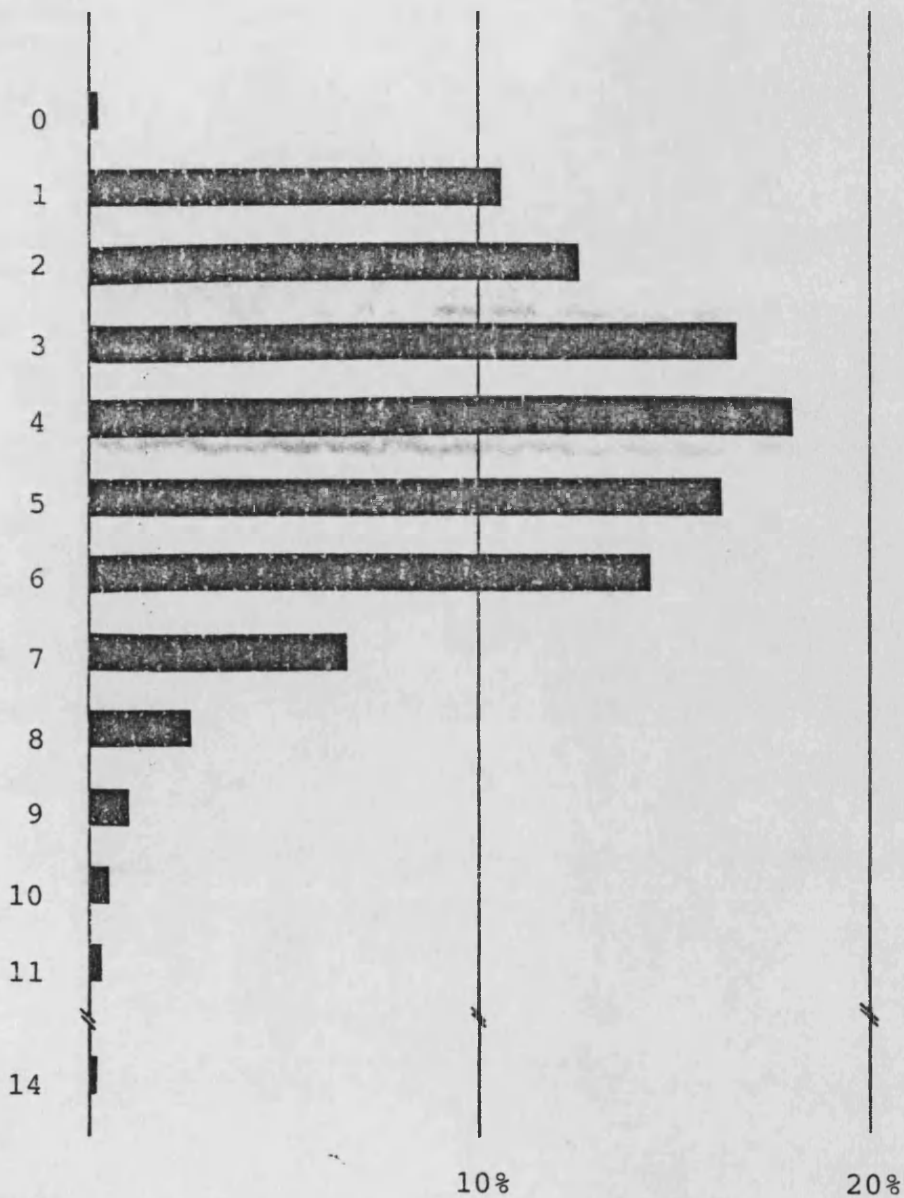
El 89.3% de los trabajos se han realizado en colaboración entre varios autores. Solo el 12.7% de los trabajos están firmados por dos autores, porcentaje muy inferior al ofrecido por la mayor parte de los autores estudiosos del tema que dan un 50% del total de los trabajos. En cambio, los porcentajes dados por la distribución observada para tres firmas/trabajo (16.6%) y para más de tres firmas/trabajo (59.9%) son superior en el primer caso y muy superior en el segundo, a los ofrecidos por la distribución teórica

de las firmas/trabajo en una población de trabajos científicos.

Veamos a continuación la distribución observada y -
teórica del índice firmas/trabajo.

TABLA Nº 61

DISTRIBUCION OBSERVADA Y TEORICA DEL INDICE FIRMAS/TRABAJO,
DE LOS TRABAJOS PUBLICADOS EN ESPAÑA POR AUTORES PROCEDEN-
TES DE INSTITUCIONES MEDICAS DE LA COMUNIDAD VALENCIANA.
(1980-1984)

FUENTE: IME/Indice Médico Español (vols. 61-82)

FIRMAS/TRABAJO	PORCENTAJE OBSERVADO	PORCENTAJE TEORICO
1	10.6	20
2	12.7	50
3	16.6	15
+ 3	59.9	15



FIGURA 31

DISTRIBUCION OBSERVADA Y TEORICA DEL INDICE FIRMAS/TRABAJO, DE LOS TRABAJOS PUBLICADOS EN ESPAÑA POR AUTORES PROCEDENTES DE INSTITUCIONES MEDICAS DE LA COMUNIDAD VALENCIANA. (1980-1984)

Con la comparación de las distribuciones observada y teórica del índice firmas/trabajo reafirmamos que la población analizada tiene gran tendencia al desvío de la normalidad en cuanto a la distribución del número de firmas por trabajo, tendencia que va en una dirección de aumento de la colaboración entre los autores en la realización de los trabajos, y de disminución del número de trabajos realizados por uno o dos autores sóloamente.

En cuanto a la correlación positiva entre el índice firmas/trabajo y la productividad de los autores, podemos ver en la tabla que se presenta a continuación las medias aritméticas del índice firmas/trabajo de los 7 autores con 30 trabajos o más.

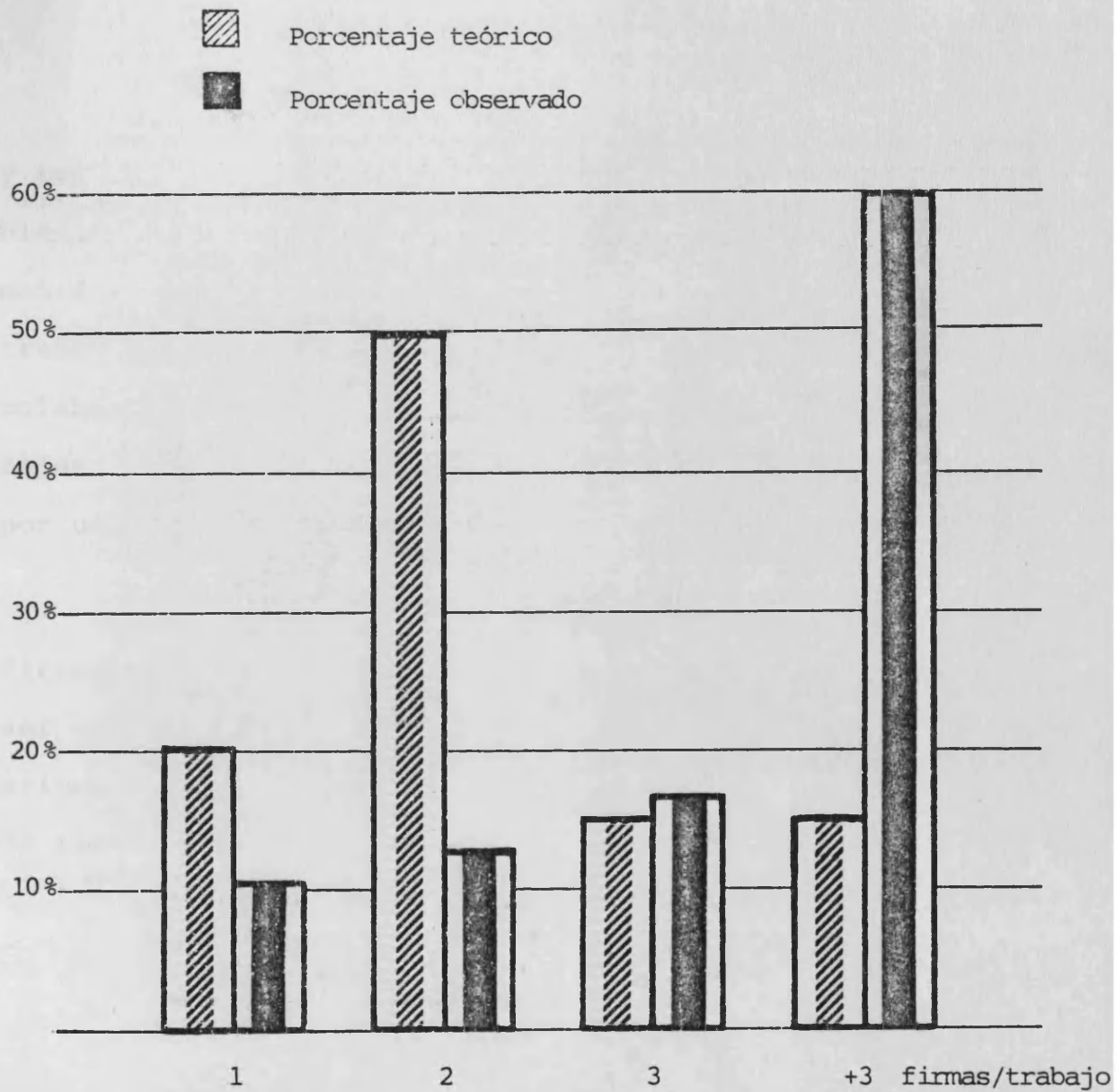
TABLA Nº 62

INDICE FIRMAS/TRABAJO DE LOS AUTORES PROCEDENTES DE INSTITUCIONES MEDICAS DE LA COMUNIDAD VALENCIANA, CON 30 TRABAJOS O MAS, PUBLICADOS EN ESPAÑA. (1980-1984)

FUENTE: IME/Indice Médico Español (vols. 61-82)

AUTORES (por orden de productividad)	INDICE FIRMAS/TRABAJO
Romeú, A.	6.3
Berenguer, J.	4.5
Aznar, J.	3.5
García Mora, R.	6.3
Ferrer Barriendos, J.	3.6
García de Lomas, M.	4.5
García de Lomas, J.	5.0

Excepto en dos casos, los máximos productores tienen medias de colaboración superiores a 4 firmas/trabajo. Aunque han sido pocos los autores estudiados, creemos que el índice de colaboración con los grandes productores tiende a ser bastante alto.

3.2.2. PUBLICACIONES PERIODICAS INTERNACIONALES

3.2.2.1. EL CRECIMIENTO DE LA INFORMACION

TABLA Nº 63

DISTRIBUCION POR AÑO DE PUBLICACION, DE LOS TRABAJOS PUBLICADOS EN EL EXTRANJERO POR AUTORES PROCEDENTES DE INSTITUCIONES MEDICAS DE LA COMUNIDAD VALENCIANA, (1980-1984)

FUENTE: BILIME/Suplemento Internacional del Indice Médico Español (vols. 2-6)

AÑO DE PUBLICACION	Nº TRABAJOS	PORCENTAJE
1980	70	14.6
1981	97	20.3
1982	124	25.9
1983	74	15.4
1984	114	23.8
	<hr/>	<hr/>
TOTAL	479	100.0



FIGURA Nº 32

DISTRIBUCION POR AÑO DE PUBLICACION, DE LOS TRABAJOS PUBLICADOS EN EL EXTRANJERO POR AUTORES PROCEDENTES DE INSTITUCIONES MEDICAS DE LA COMUNIDAD VALENCIANA. (1980-1984)

La evolución de la producción en el extranjero durante los años estudiados decrece en el año 1983 con una gran disminución de la producción científica que no llega a recuperarse al final del periodo.

Algo semejante a lo anteriormente expuesto ocurre con el ritmo de crecimiento, en el mismo periodo, de todas las publicaciones médicas de autores españoles en el extranjero. A pesar de ello la disminución de la producción del año 1983 en esta población es menos llamativa que la de la población de publicaciones procedentes de la Comunidad Valenciana y a diferencia de esta, sí recupera el nivel de producción al final del periodo como podemos ver a continuación:

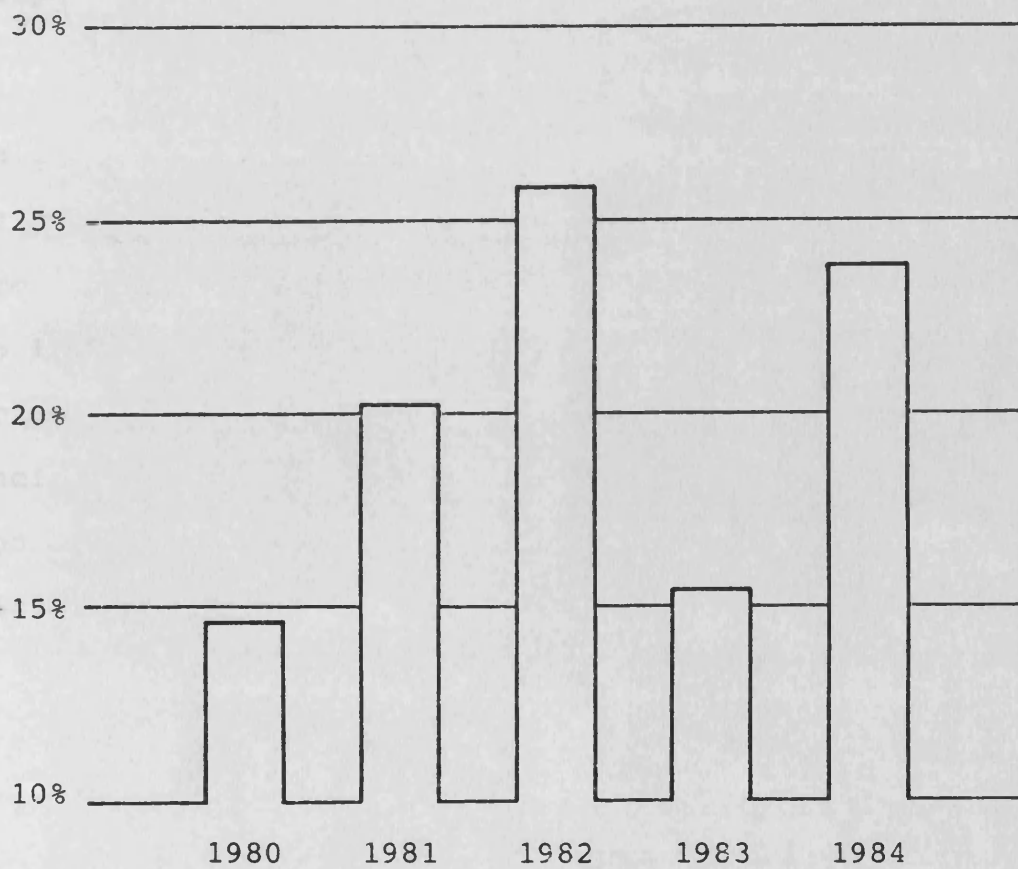
TABLA Nº 64

DISTRIBUCION POR AÑO DE PUBLICACION, DE LOS TRABAJOS RECOGIDOS POR EL SUPLEMENTO INTERNACIONAL DEL INDICE MEDICO ESPAÑOL. (1980-1984)

FUENTE: BILIME/Suplemento Internacional del Índice Médico Español (vols. 2-6)

AÑO DE PUBLICACION	Nº TRABAJOS	PORCENTAJE
1980	936	14.05
1981	1.040	15.61
1982	1.568	23.54
1983	1.363	20.46
1984	1.754	26.33
	<hr/>	<hr/>
TOTAL	6.661	99.99



FIGURA 33

COMPARACION DE LA DISTRIBUCION POR AÑO DE PUBLICACION, DE LOS TRABAJOS PUBLICADOS EN EL EXTRANJERO POR AUTORES PROCEDENTES DE INSTITUCIONES MEDICAS DE LA COMUNIDAD VALENCIANA, CON LA DEL TOTAL DE TRABAJOS REALIZADOS POR AUTORES ESPAÑOLES Y PUBLICADOS EN REVISTAS MEDICAS EXTRANJERAS.

3.2.2.2. LA DISPERSION DE LAS PUBLICACIONES

TABLA Nº 65

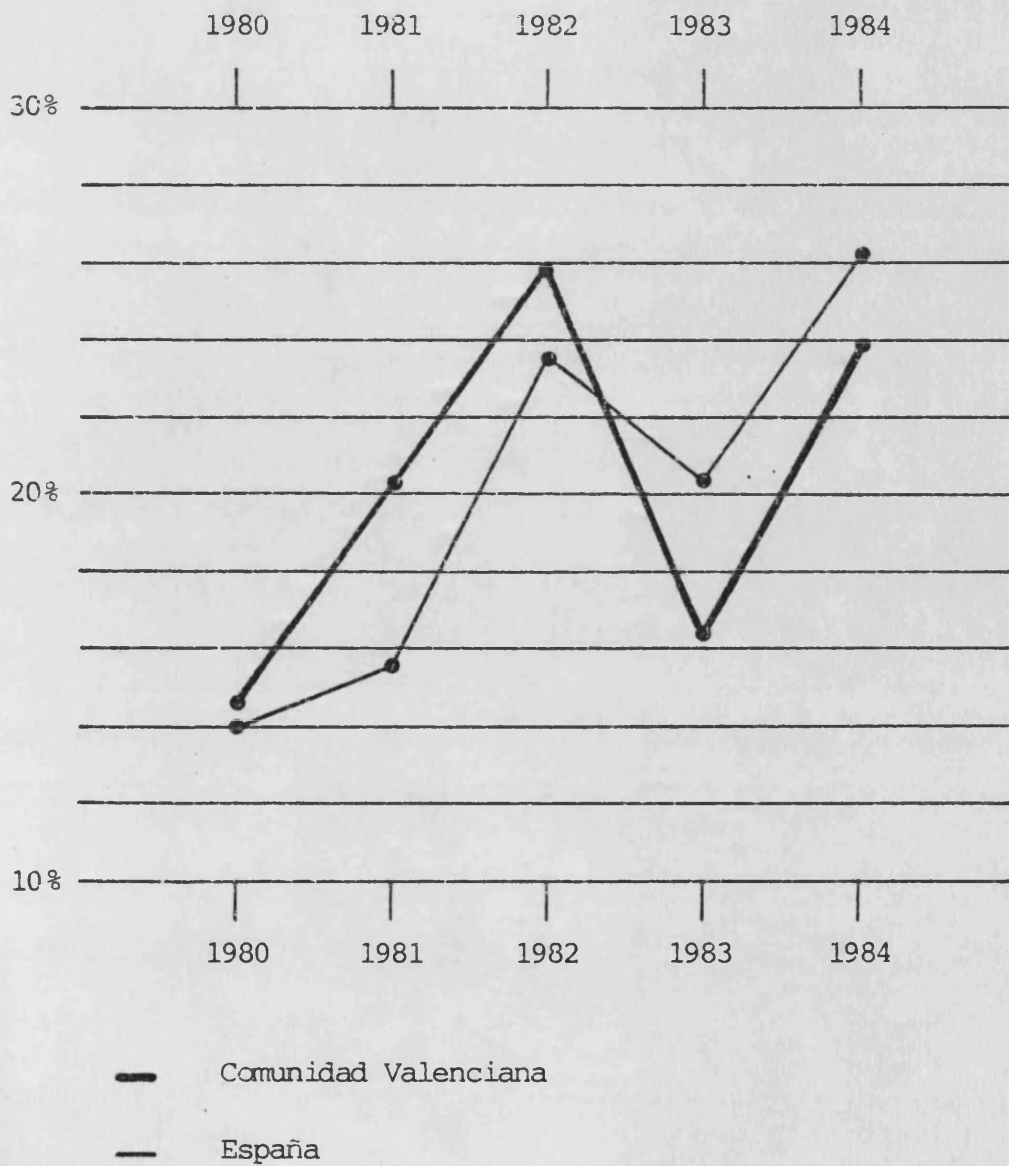
DISTRIBUCION DEL NUMERO DE REVISTAS EXTRANJERAS CON N TRABAJOS PUBLICADOS POR AUTORES PROCEDENTES DE INSTITUCIONES MEDICAS DE LA COMUNIDAD VALENCIANA.(1980-1984)

FUENTE: BILIME/Suplemento Internacional del Indice Médico Español (vols. 2-6)

Nº TRABAJOS	Nº REVISTAS
27	1
22	1
15	3
8	1
7	3
6	4
5	5
4	11
3	25
2	40
1	108

MEDIA ARITMETICA = 2.37 Trabajos/revista

MEDIANA = 1 Trabajo/revista

MODA = 1 Trabajo/revista

La distribución de las revistas según el número de trabajos que en ellas se publican, nos muestra ya la dispersión de la información médica procedente de la Comunidad Valenciana y que se publica en el extranjero en cuanto a su soporte documental se refiere, ya que como vemos en la tabla anterior la media de trabajos por revista es de 2.37, - siendo la mediana y la moda de 1 trabajo por revista.

Existen dos grupos de revistas claramente definidos, uno muy reducido (10%) que concentra la mitad de los trabajos y otro mucho más amplio formado por el 90% de las revistas que recogen la otra mitad de los mismos. Todo esto lo veremos más específicamente al realizar la máxima división en zonas de Bradford que presentamos a continuación.

TABLA Nº 66

MAXIMA DIVISION EN ZONAS DE BRADFORD, DE LOS TRABAJOS PUBLICADOS EN EL EXTRANJERO POR AUTORES PROCEDENTES DE INSTITUCIONES MEDICAS DE LA COMUNIDAD VALENCIANA (1980-1984)

FUENTE: BILIME/Suplemento Internacional del Indice Médico Español (vols. 2-6)

ZONA	Nº ARTICULOS	Nº REVISTAS	CONSTANTE DE BRADFORD
1	94	5	
2	94	17	3.4
3	94	29	1.7
4	94	49	1.7
5	102	102	2.1

NUCLEO (ZONA 1)

- Haemostasis
- Journal de Pharmacologie
- Biochemical and Biophysical Research Communications
- Ciba Foundation Symposia
- Pace

Cinco son las zonas resultantes de la máxima división en zonas de Bradford, estando la primera zona o núcleo de información formado por 5 revistas: Haemostasis, Journal de Pharmacologie, Biochemical and Biophysical Research Communications, Ciba Foundation Symposia y Pace.

La dispersión de la información es evidente al comprobar el gran aumento del número de revistas necesario para mantener aproximadamente el mismo número de trabajos al pasar de unas zonas a otras a medida que nos alejamos del núcleo de información.

A continuación ofrecemos la lista por orden de incidencia de las revistas donde podemos observar cuales son las que componen cada una de las zonas de la máxima división en zonas de Bradford.

TABLA Nº 67

DISTRIBUCION POR ORDEN DE INCIDENCIA DE LAS REVISTAS EXTRANJERAS, EN LAS QUE PUBLICAN SUS TRABAJOS LOS AUTORES PROCEDENTES DE INSTITUCIONES MEDICAS DE LA COMUNIDAD VALENCIANA. - (1980-1984)

FUENTE: BILIME/Suplemento Internacional del Indice Médico Español (vols. 2-6)

REVISTA	Nº TRABAJOS	PORCENTAJE
Haemostasis	27	5.64
Journal de Pharmacologie	22	4.59
Biochemical and Biophysical Research Communications	15	3.13
Ciba Foundation Symposia	15	3.13
Pace	15	3.13
Thrombosis and Haemostasis	8	1.67
Biologie Cellulaire	7	1.46
Febs Letter	7	1.46
Federation Proceedings	7	1.46
Annales de Dermatologie et Venereologie	6	1.25
Biochemical Journal	6	1.25
Critical Care Medicine	6	1.25
Thrombosis Research	6	1.25
Alcoholism-Clinical and Experimental Research	5	1.04
Annales de Chirurgie	5	1.04
Applied Neurophysiology	5	1.04
Journal of Neurosurgery	5	1.04
Pathology Research and Practice	5	1.04
Acta Cytologica	4	0.84
Acta Haematologica	4	0.84
Biochemical Pharmacology	4	0.84

REVISTA	Nº TRABAJOS	PORCENTAJE
Child's Brain	4	0.84
European Journal of Pharmacology	4	0.84
Experientia	4	0.84
Gastroenterology	4	0.84
In Vitro-Journal of the Tissue Culture Association	4	0.84
IRCS Medica Science-Biochemistry	4	0.84
Kidney International	4	0.84
Lancet	4	0.84
American Journal of Physiology	3	0.63
Biochemical Society Transactions	3	0.63
British Journal of Pharmacology	3	0.63
Cancer Genetics and Cytogenetics	3	0.63
Dermatologica	3	0.63
European Journal of Cell Biology	3	0.63
European Journal of Pediatrics	3	0.63
European Journal of Respiratory Diseases	3	0.63
Hoppe-Seylers Zeitschrift fur Physiologis_ che Research	3	0.63
Human Genetics	3	0.63
Journal of Clinical Pathology	3	0.63
Journal of Laboratory and Clinical Medi_ cine	3	0.63
Journal de Physiologie	3	0.63
Journal of Thoracic and Cardiovascular Surgery	3	0.63
Journal of Ultrastructure Research	3	0.63
Mikroskopie	3	0.63
Mycopathologia	3	0.63
New England Journal of Medicine	3	0.63
Paraplegia	3	0.63
Pediatrics Radiology	3	0.63
Pharmacology Biochemistry and Behavior	3	0.63
Physiological Chemistry and Physics	3	0.63

REVISTA	Nº TRABAJOS	PORCENTAJE
Ultraschall Intermedizin	3	0.63
Virchows Archiv A-Pathological Anatomy and Histology	3	0.63
Virchows Archiv B-Cell Pathology	3	0.63
Acta Orthopaedica Scandinavica	2	0.42
African Journal of Clinical and Experi- mental Immunology	2	0.42
American Review of Respiratory Disease	2	0.42
Annales de Genetique	2	0.42
Annals of Internal Medicine	2	0.42
Archivos de Biologia y Medicina Experi- mentales	2	0.42
Biochimica et Biophysica Acta	2	0.42
Biochimie	2	0.42
Biology of the Cell	2	0.42
Blood Vessels	2	0.42
Bulletin Europeen de Physiopatologie Respiratoire	2	0.42
Cancer	2	0.42
Cell Biology International Reports	2	0.42
Cellular and Molecular Biology	2	0.42
Chest	2	0.42
Clinical Orthopaedics and Related Research	2	0.42
Developments in Neuroscience	2	0.42
Digestion	2	0.42
Drug and Alcohol Dependence	2	0.42
Enzyme	2	0.42
European Journal of Biochemistry	2	0.42
European Journal of Nuclear Medicine	2	0.42
European Urology	2	0.42
Experimental Cell Research	2	0.42
Fems Microbiology Letters	2	0.42
Histochemistry	2	0.42
International Journal of Cardiology	2	0.42

REVISTA	Nº TRABAJOS	PORCENTAJE
Journal of Automatic Chemistry	2	0.42
Journal of Cardiovascular Surgery	2	0.42
Journal of Cutaneous Pathology	2	0.42
Journal of Neurochemistry	2	0.42
Journal of Pharmacy and Pharmacology	2	0.42
Journal of Submicroscopic Cytology	2	0.42
Molecular and Cellular Biochemistry	2	0.42
Molecular & General Genetics	2	0.42
Nature	2	0.42
Neurochemical Research	2	0.42
Neuroradiology	2	0.42
Revista Mexicana de Radiologia	2	0.42
Thoracic and Cardiovascular Surgeon	2	0.42
Acta Anatomica	1	0.21
Acta Biologica et Medica Germanica	1	0.21
Acta Chirurgica Scandinavica	1	0.21
Acta Endocrinologica	1	0.21
Advances in Experimental Medicine and Biology	1	0.21
American Journal of Clinical Pathology	1	0.21
American Journal of Medicine	1	0.21
American Journal of Medicine Technology	1	0.21
American Staticcian	1	0.21
Andrologia	1	0.21
Anesthesiology	1	0.21
Angiologia	1	0.21
Annales of Biology Clinique	1	0.21
Annales de Pediatrie	1	0.21
Annals of Clinical Research	1	0.21
Annals of the Rheumatic Diseases	1	0.21
Annals of Thoracic Surgery	1	0.21
Archives Internationales de Pharmacody- namie et de Therapie	1	0.21
Archives Internationales de Physiologie et de Biochimie	1	0.21

REVISTA	Nº TRABAJOS	PORCENTAJE
Archives de Neurology	1	0.21
Archives of Toxicology-Archiv fur Toxi <u>ko</u> logie	1	0.21
Arthritis and Rheumatism	1	0.21
Atherosclerosis	1	0.21
Biochemistry	1	0.21
Biologie of the Neonate	1	0.21
Biothechnology Letters	1	0.21
British Heart Journal	1	0.21
British Journal of Anaesthesia	1	0.21
British Journal of Haematology	1	0.21
British Journal of Obstetrics and Gyna <u>ecology</u>	1	0.21
British Journal of Ophthalmology	1	0.21
British Medical Journal	1	0.21
Canadian Journal of Microbiology	1	0.21
Cancer Research	1	0.21
Cardiology	1	0.21
Cardiovascular Research	1	0.21
Cell and Tissue Research	1	0.21
Clinical Allergy	1	0.21
Clinical Chimica Acta	1	0.21
Clinical and Experimental Hypertension	1	0.21
Clinical Therapeutics	1	0.21
Computers & Chemistry	1	0.21
Current Therapeutic Research-Clinical and Experimental	1	0.21
Current Topics in Cellular Regulation	1	0.21
Developments in Biological Standardization	1	0.21
Diabetologia	1	0.21
Digestive Diseases and Sciences	1	0.21
Diseases of the Colon y Rectum	1	0.21
Electroencephalography and Clinical Neu <u>ro</u> - Physiology-EEG Journal	1	0.21

REVISTA	Nº TRABAJOS	PORCENTAJE
Endoscopy	1	0.21
European Heart Journal	1	0.21
European Journal of Cancer & Clinical Oncology	1	0.21
European Journal of Clinical Microbiology	1	0.21
European Surgical Research	1	0.21
Experimental and Clinical Endocrinology	1	0.21
Helvetica Chimica Acta	1	0.21
Hepato-Gastroenterology	1	0.21
Histopathology	1	0.21
International Journal of Biochemistry	1	0.21
International Journal of Clinical Pharma cology Research	1	0.21
International Orthopaedics	1	0.21
Israel Journal of Medical Science	1	0.21
Journal of Allergy and Clinical Immunology	1	0.21
Journal of the American Academy of Derma tology	1	0.21
Journal of the American Statistical Association	1	0.21
Journal of Anatomy	1	0.21
Journal of Applied Bacteriology	1	0.21
Journal of Applied Crystallography	1	0.21
Journal of Bone and Joint Surgery-British Volume	1	0.21
Journal Europeen de Radiotherapie	1	0.21
Journal Francais d'Ophtalmologie	1	0.21
Journal of General Microbiology	1	0.21
Journal of Immunogenetics	1	0.21
Journal of International Medical Research	1	0.21
Journal of Medical Genetics	1	0.21
Journal of Neurology Neurosurgery and Pshychiatry	1	0.21
Journal of Pediatric Gastroenterology and Nutrition	1	0.21

REVISTA	Nº TRABAJOS	PORCENTAJE
Journal of Theoretical Biology	1	0.21
Klinische Padiatrie	1	0.21
Langenbecks archiv fur Chirurgie	1	0.21
Leukemia Research	1	0.21
Life Science	1	0.21
Lyon Chirurgical	1	0.21
Mutation Research	1	0.21
Naturwissenschaften	1	0.21
Nephon	1	0.21
Neurochirurgica	1	0.21
Neuroscience Letters	1	0.21
Neurosurgery	1	0.21
Nouvelle Revue Francais D'Hematologie	1	0.21
Nucleic Acids Research	1	0.21
Nuklearmedizin Nuclear Medicine	1	0.21
Pathology Annual	1	0.21
Pediatric Research	1	0.21
Planta Médica	1	0.21
Quarterly Journal of Experimental Physio logy and Cognate Medical Sciences	1	0.21
Revue de Chirurgie Orthopedique et Repa ratrice de Appareil Moteur	1	0.21
Revue Francais des Maladies Respiratoires	1	0.21
Scandinavian Journal of Haematology	1	0.21
Skeletal Radiology	1	0.21
Surgery Gynecology & Obstetrics	1	0.21
Surgical Neurology	1	0.21
Talanta	1	0.21
Thorax	1	0.21
Trends in Biochemical Sciences	1	0.21
Zeitschrift fur Mikroskopish-Anatomische Forschung	1	0.21

REVISTA	Nº TRABAJOS	PORCENTAJE
Zeitschrift fur Orthopadie und IHRE Grenzgebiete	1	0.21
Zeitschrift fur Rinder Chirurgie und Zerengebiete	1	0.21
	<hr/>	<hr/>
TOTAL	479	100.30

3.2.2.3. LA PRODUCTIVIDAD DE LOS AUTORES.

TABLA Nº 68

DISTRIBUCION DE LOS TRABAJOS/AUTOR (LEY DE LOTKA) DE LOS TRABAJOS PUBLICADOS EN EL EXTRANJERO POR AUTORES PROCEDENTES DE INSTITUCIONES MEDICAS DE LA COMUNIDAD VALENCIANA. (1980-1984)

FUENTE: BILIME/Suplemento Internacional del Índice Médico Español (vols. 2-6)

TRABAJOS/AUTOR	Nº AUTORES (N)	TOTAL TRABAJOS PARA CADA VALOR (N)
1	453	453
2	134	268
3	75	225
4	21	84
5	23	115
6	10	60
7	11	77
8	16	128
9	7	63
10	6	60
11	5	55
12	6	72
13	5	65
14	2	28
15	1	15
17	3	51
19	2	38
32	1	32
34	1	34
45	1	45
78	1	78

MEDIA ARITMETICA = 2.6 Trabajos/autor

MEDIANA = 1 Trabajo/autor.

MODA = 1 Trabajo/autor

El total de autores firmantes de los trabajos procedentes de instituciones médicas de la Comunidad Valenciana y publicados en revistas extranjeras es de 784 con una media de 2.6 trabajos por autor.

La media hallada es un poco inferior a la que ofrecen las publicaciones en España (2.96 trabajos/autor), pero superior a la presentada por TERRADA, M.L. et al. (1981) en su estudio del período 1973-1977, en el que utilizando la misma base de datos como fuente la media es de 1.8 trabajos por autor para la totalidad de autores españoles que publican trabajos en revistas extranjeras.

Teniendo en cuenta la media de médicos colegiados en la Comunidad Valenciana, los autores que publican al gún trabajo en revistas extranjeras durante el período analizado suponen el 7.8%, proporción superior a la que suponían los autores de los trabajos objeto del estudio anterior mente referido en el que era del 5.8%.

TABLA Nº 69

DISTRIBUCION OBSERVADA Y TEORICA DEL NUMERO DE AUTORES SEGUN LA PRODUCTIVIDAD (LEY DE LOTKA) DE LOS TRABAJOS PUBLICADOS EN EL EXTRANJERO POR AUTORES PROCEDENTES DE INSTITUCIONES MEDICAS DE LA COMUNIDAD VALENCIANA. (1980-1984)

FUENTE: BILIME/Suplemento Internacional del Indice Médico Español (vols. 2-6)

Nº TRABAJOS (n)	Nº AUTORES (A _n)	Nº TEORICO AUTORES (A _{n₁})	Nº TEORICO AUTORES (A _{n₂})
1	453	453.00	453.24
2	134	113.25	134.91
3	75	50.33	66.40
4	21	28.31	40.16
5	23	18.12	27.19
6	10	12.58	19.77
7	11	9.24	15.10
8	16	7.08	11.95
9	7	5.59	9.73
10	6	4.53	8.09
11	5	3.74	6.85
12	6	3.15	5.88
13	5	2.68	5.12
14	2	2.31	4.49
15	1	2.01	3.98
16	-	1.77	3.56
17	3	1.57	3.20
18	-	1.40	2.90
19	2	1.25	2.63
20	-	1.13	2.41
21	-	1.03	2.21

Nº TRABAJOS (n)	Nº AUTORES (A _n)	Nº TEORICO AUTORES (A _{n₁})	Nº TEORICO AUTORES (A _{n₂})
22	-	0.94	2.04
23	-	0.86	1.89
24	-	0.79	1.75
25	-	0.72	1.63
26	-	0.67	1.52
27	-	0.62	1.43
28	-	0.58	1.34
29	-	0.54	1.26
30	-	0.50	1.19
31	-	0.47	1.12
32	1	0.44	1.06
33	-	0.42	1.00
34	1	0.39	0.95
35	-	0.37	0.91
36	-	0.35	0.86
37	-	0.33	0.82
38	-	0.31	0.78
39	-	0.30	0.75
40	-	0.28	0.72
41	-	0.27	0.69
42	-	0.26	0.66
43	-	0.24	0.63
44	-	0.23	0.61
45	1	0.22	0.58
46	-	0.21	0.56
47	-	0.21	0.54
48	-	0.20	0.52
49	-	0.19	0.50
50	-	0.18	0.49
51	-	0.17	0.47
52	-	0.17	0.45
53	-	0.16	0.44

Nº TRABAJOS (n)	Nº AUTORES (A _n)	Nº TEORICO AUTORES (A _{n₁})	Nº TEORICO AUTORES (A _{n₂})
54	-	0.16	0.42
55	-	0.15	0.41
56	-	0.14	0.40
57	-	0.14	0.39
58	-	0.13	0.37
59	-	0.13	0.36
60	-	0.13	0.35
61	-	0.12	0.34
62	-	0.12	0.33
63	-	0.11	0.32
64	-	0.11	0.32
65	-	0.11	0.31
66	-	0.10	0.30
67	-	0.10	0.29
68	-	0.10	0.28
69	-	0.10	0.28
70	-	0.09	0.27
71	-	0.09	0.26
72	-	0.09	0.26
73	-	0.09	0.25
74	-	0.08	0.24
75	-	0.08	0.24
76	-	0.08	0.23
77	-	0.08	0.23
78	1	0.07	0.22

$$(A_{n_1}) = A_1 n^{-2}$$

Desv. Cuadrática 15.96

$$(A_{n_2}) = 453.2434 n^{-1.7483}$$

Desv. Cuadrática 8.80

Vemos que también aquí la distribución observada se aproxima más a la distribución teórica modificada por V. NAVARRO (A_{n_2}) que a la distribución teórica de A.J. LOTKA (A_{n_1}).

El exponente de la distribución teórica modificada es 1.7483 algo inferior a 2 que es el propuesto por A.J. LOTKA. Es decir, en esta población el número de autores con n trabajos es inversamente proporcional a $n^{1.7483}$, por lo que el número de autores disminuye más lentamente de lo propuesto por A.J. LOTKA.

TABLA Nº 70

DISTRIBUCION POR NIVEL DE PRODUCTIVIDAD DE LOS AUTORES, DE LOS TRABAJOS PUBLICADOS EN EL EXTRANJERO POR AUTORES PROCEDENTES DE INSTITUCIONES MEDICAS DE LA COMUNIDAD VALENCIANA, (1980-1984)

FUENTE: BILIME/Suplemento Internacional del Indice Médico Español (vols. 2-6)

NIVEL PRODUCTIVIDAD	Nº AUTORES	PORCENTAJE
i.p. = 1	453	57.78
0 < i.p. < 1	297	37.88
i.p. \geq 1	34	4.34



FIGURA 34

DISTRIBUCION POR NIVEL DE PRODUCTIVIDAD DE LOS AUTORES, DE LOS TRABAJOS PUBLICADOS EN EL EXTRANJERO POR AUTORES PROCEDENTES DE INSTITUCIONES MEDICAS DE LA COMUNIDAD VALENCIANA. (1980-1984)

En la distribución por niveles de productividad se observa que hay bastante separación entre la población de pequeños productores y la población de grandes productores. A pesar de esto, si tomamos como punto de referencia el estudio de TERRADA, M.L. et al. (1981) en el que los grandes productores suponen el 1.3% y los pequeños productores el 66.3%, ha habido en el periodo 1980-1984 en la Comunidad Valenciana un aumento de los grandes productores a expensas de una disminución de los pequeños productores ya que los medianos productores aunque también aumentan lo hacen en menor grado.

De este modo, el grupo de grandes productores se va acercando a ser la décima parte del total de autores y teniendo en cuenta el total de trabajos para cada valor de N, este grupo publica el 28% del total de trabajos, porcentaje bastante próximo a un tercio del total de trabajos.

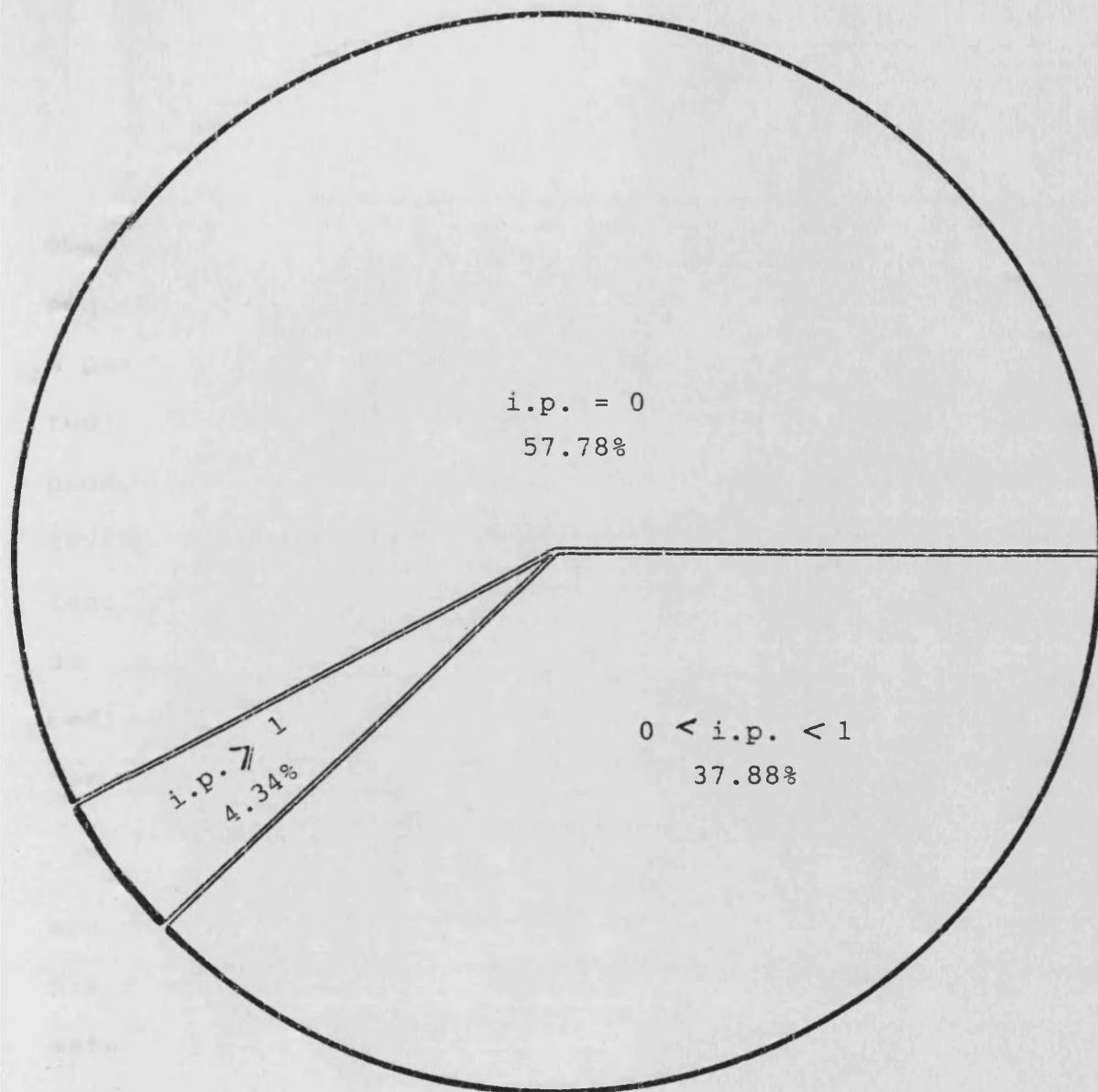
Presentamos a continuación la lista de los autores considerados como grandes productores.

TABLA Nº 71

INDICE DE PRODUCTIVIDAD DE LOS GRANDES PRODUCTORES, DE TRABAJOS PUBLICADOS EN EL EXTRANJERO POR AUTORES PROCEDENTES DE INSTITUCIONES MEDICAS DE LA COMUNIDAD VALENCIANA. (1980-1984)

FUENTE: BILIME/Suplemento Internacional del Indice Médico Español (vols. 2-6)

AUTOR	Nº TRABAJOS	INDICE PRODUCTIVIDAD
Grisolía, S.	78	1.89
Aznar, J.	45	1.65
Esplugues, J.	34	1.53
Guerri, C.	32	1.51
Morcillo, E.	19	1.28
Renau Piqueras, J.	19	1.28
Hernández Yago, J.	17	1.23
Martínez Ramón, A.	17	1.23
Morales Olivas, F.J.	17	1.23
Estelles, A.	15	1.18
Rubio, E.	14	1.15
Rubio, V.	14	1.15
Castell, J.V.	13	1.11
Gómez Lechón, M.J.	13	1.11
Knecht, E.	13	1.11
Martí Bonmatí, E.	13	1.11
Pratt, O.E.	13	1.11
España, F.	12	1.08
Llombart Bosch, A.	12	1.08
Paris, F.	12	1.08
Santos, M.T.	12	1.08
Sulik, K.K.	12	1.08
Vallès, J.	12	1.08
Beck, F.	11	1.04

AUTOR	Nº TRABAJOS	INDICE PRODUCTIVIDAD
Berenguer, J.	11	1.04
Clarren, S.K.	11	1.04
Jordá, A.	11	1.04
Viña, J.	11	1.04
Gilabert, J.	10	1.00
Oconnor, J.E.	10	1.00
Patrick, J.	10	1.00
Perpiñá, M.	10	1.00
Ruano, M.	10	1.00
Vila, V.	10	1.00

3.2.2.4. EL IMPACTO DE LOS AUTORES

TABLA Nº 72

INDICE DE VISIBILIDAD DE LOS GRANDES PRODUCTORES, DE TRABAJOS PUBLICADOS EN EL EXTRANJERO POR AUTORES PROCEDENTES DE INSTITUCIONES MEDICAS DE LA COMUNIDAD VALENCIANA, (1980-1984)

FUENTE: BILIME/Suplemento Internacional del Indice Médico Español (vols. 2-6)
Science Citation Index (1980-1984)

AUTOR	Nº CITAS	INDICE VISIBILIDAD
Grisolía, S.	296	2.47
Aznar, J.	55	1.74
Esplugues, J.	1	0.-
Guerri, C.	64	1.80
Morcillo, E.	24	1.38
Renau Piqueras, J.	117	2.07
Hernández Yago, J.	13	1.11
Martínez Ramón, A.	15	1.18
Morales Olivas, F.J.	1	0.-
Estelles, A.	12	1.08
Rubio, E.	11	1.04
Rubio, V.	66	1.82
Castell, J.V.	1	0.-
Gómez Lechón, M.J.	3	0.48
Knecht, E.	68	1.83
Martí Bonmatí, E.	5	0.70
Pratt, O.E.	107	2.03
España, F.	14	1.15
Llombart Bosch, A.	111	2.05
Paris, F.	54	1.73
Santos, M.T.	16	1.20
Sulik, K.K.	91	1.96
Vallés, J.	17	1.23

AUTOR	Nº CITAS	INDICE VISIBILIDAD
Beck, F.	207	2.31
Berenguer, J.	29	1.46
Clarren, S.K.	430	2.63
Jordá, A.	4	0.60
Viña, J.	91	1.96
Gilabert, J.	13	1.11
Oconnor, J.E.	83	1.92
Patrick, J.	285	2.45
Perpiñá, M.	5	0.70
Ruano, M.	4	0.60
Vila, V.	32	1.50

TABLA Nº 73

INDICE DE VISIBILIDAD DE UNA MUESTRA ALEATORIA (50 AUTORES)
DE MEDIANOS PRODUCTORES, DE TRABAJOS PUBLICADOS EN EL EXTRAN-
JERO POR AUTORES PROCEDENTES DE INSTITUCIONES MEDICAS DE LA
COMUNIDAD VALENCIANA. (1980-1984)

FUENTE: BILIME/Suplemento Internacional del Indice Médico
Español (vols. 2-6)
Science Citation Index (1980-1984)

AUTOR	Nº CITAS	INDICE VISIBILIDAD
A-1	38	1.58
A-2	130	2.11
A-3	4	0.60
A-4	16	1.20
A-5	-	--
A-6	-	--
A-7	-	--
A-8	4	0.60
A-9	1	0.--
A-10	-	--
A-11	1	0.--
A-12	2	0.30
A-13	-	--
A-14	4	0.60
A-15	-	--
A-16	2	0.30
A-17	1	0.--
A-18	47	1.67
A-19	-	--
A-20	-	--
A-21	-	--
A-22	-	--

AUTOR	Nº CITAS	INDICE VISIBILIDAD
A-23	-	--
A-24	-	--
A-25	-	--
A-26	1	0.--
A-27	4	0.60
A-28	-	--
A-29	39	1.59
A-30	-	--
A-31	-	--
A-32	-	--
A-33	3	0.48
A-34	-	--
A-35	-	--
A-36	-	--
A-37	1	0.--
A-38	24	1.38
A-39	-	--
A-40	-	--
A-41	-	--
A-42	-	--
A-43	-	--
A-44	1	0.--
A-45	-	--
A-46	4	0.60
A-47	-	--
A-48	-	--
A-49	-	--
A-50	-	--

TABLA Nº 74

INDICE DE VISIBILIDAD DE UNA MUESTRA ALEATORIA (75 AUTORES)
DE PEQUEÑOS PRODUCTORES, DE TRABAJOS PUBLICADOS EN EL EXTRANJERO
POR AUTORES PROCEDENTES DE INSTITUCIONES MEDICAS DE LA
COMUNIDAD VALENCIANA.(1980-1984)

FUENTE: BILIME/Suplemento Internacional del Indice Médico
Español (vols. 2-6)
Science Citation Index (1980-1984)

AUTOR	Nº CITAS	INDICE VISIBILIDAD
A-1	-	--
A-2	1	0.--
A-3	-	--
A-4	-	--
A-5	-	--
A-6	2	0.30
A-7	-	--
A-8	2	0.30
A-9	5	0.70
A-10	13	1.11
A-11	1	0.--
A-12	3	0.48
A-13	-	--
A-14	-	--
A-15	-	--
A-16	-	--
A-17	-	--
A-18	-	--
A-19	6	0.78
A-20	50	1.70
A-21	2	0.30
A-22	3	0.48

AUTOR	Nº CITAS	INDICE VISIBILIDAD
A-23	-	--
A-24	-	--
A-25	-	--
A-26	3	0.48
A-27	-	--
A-28	-	--
A-29	2	0.30
A-30	-	--
A-31	-	--
A-32	-	--
A-33	-	--
A-34	-	--
A-35	-	--
A-36	-	--
A-37	-	--
A-38	-	--
A-39	-	--
A-40	-	--
A-41	-	--
A-42	-	--
A-43	-	--
A-44	-	--
A-45	-	--
A-46	-	--
A-47	-	--
A-48	2	0.30
A-49	-	--
A-50	-	--
A-51	-	--
A-52	-	--
A-53	-	--
A-54	-	--
A-55	-	--
A-56	-	--

AUTOR	Nº CITAS	INDICE VISIBILIDAD
A-57	1	0.--
A-58	-	--
A-59	-	--
A-60	4	0.60
A-61	1	0.--
A-62	1	0.--
A-63	-	--
A-64	1	0.--
A-65	-	--
A-66	-	--
A-67	-	--
A-68	-	--
A-69	-	--
A-70	-	--
A-71	-	--
A-72	-	--
A-73	-	--
A-74	13	1.11
A-75	-	--

El impacto en la comunidad científica internacional de los autores de la Comunidad Valenciana que publican sus trabajos en revistas extranjeras es bastante alto. El 100% de los grandes productores han recibido durante el período 1980-1984 al menos una cita, siendo 2.47 el mayor índice de visibilidad. Entre estos se encuentran autores extranjeros debido a que son cofirmantes en las comunicaciones del Simposium sobre el síndrome alcohólico fetal publicadas en la revista Ciba Foundation Symposia, al que ya hemos hecho referencia en este trabajo.

El impacto de los medianos y pequeños productores es más bajo, recibiendo al menos una cita el 40% de los medianos productores y siendo 2.11 su mayor índice de visibilidad y en cuanto a los pequeños productores el 26.7% ha recibido al menos una cita y su mayor índice de visibilidad es de 1.70.

Aunque sí que hay una relación entre el porcentaje de autores con impacto en la comunidad científica internacional y el nivel de productividad, no existe una correlación positiva entre el índice de productividad y el índice de visibilidad de cada uno de los autores.

3.2.2.5. LA COLABORACION DE LOS AUTORES

TABLA Nº 75

DISTRIBUCION DEL INDICE FIRMAS/TRABAJO POR AÑO DE PUBLICACION, DE LOS TRABAJOS PUBLICADOS EN EL EXTRANJERO POR AUTORES PROCEDENTES DE INSTITUCIONES MEDICAS DE LA COMUNIDAD VALENCIANA. (1980-1984)

FUENTE: BILIME/Suplemento Internacional del Indice Médico Español (vols. 2-6)

FIRMAS/ TRABAJO	1980	1981	1982	1983	1984	TOTAL	PORCENTAJE
1	6	3	8	1	6	24	5.0
2	11	8	16	11	13	59	12.3
3	14	20	29	11	23	97	20.3
4	25	25	37	17	26	130	27.1
5	3	15	21	21	13	73	15.2
6	6	15	6	10	11	48	10.0
7	2	4	4	1	4	15	3.1
8	2	5	1	2	3	13	2.7
9	-	2	1	-	3	6	1.3
10	1	-	-	-	3	4	0.8
11	-	-	1	-	1	2	0.4
12	-	-	-	-	1	1	0.2
13	-	-	-	-	2	2	0.4
14	-	-	-	-	2	2	0.4
15	-	-	-	-	1	1	0.2
17	-	-	-	-	2	2	0.4
TOTAL	70	97	124	74	114	479	99.8
MEDIA ARITMETICA	3.7	4.4	3.8	4.2	5.0	4.3	
MEDIANA	4	4	4	4	4	4	
MODA	4	4	4	5	4	4	



FIGURA Nº 35

DISTRIBUCION DEL INDICE FIRMAS/TRABAJO, DE LOS TRABAJOS PUBLICADOS EN EL EXTRANJERO POR AUTORES PROCEDENTES DE INSTITUCIONES MEDICAS DE LA COMUNIDAD VALENCIANA. (1980-1984)

La media del índice firmas/trabajo es de 4.3, muy superior a 2.5 firmas/trabajo que es la media en torno a la que están la mayor parte de las publicaciones mundiales.

Esta media también es superior a la ofrecida por TE RRADA, M.L. et al. (1981) para los trabajos publicados en revistas extranjeras que es de 3.49.

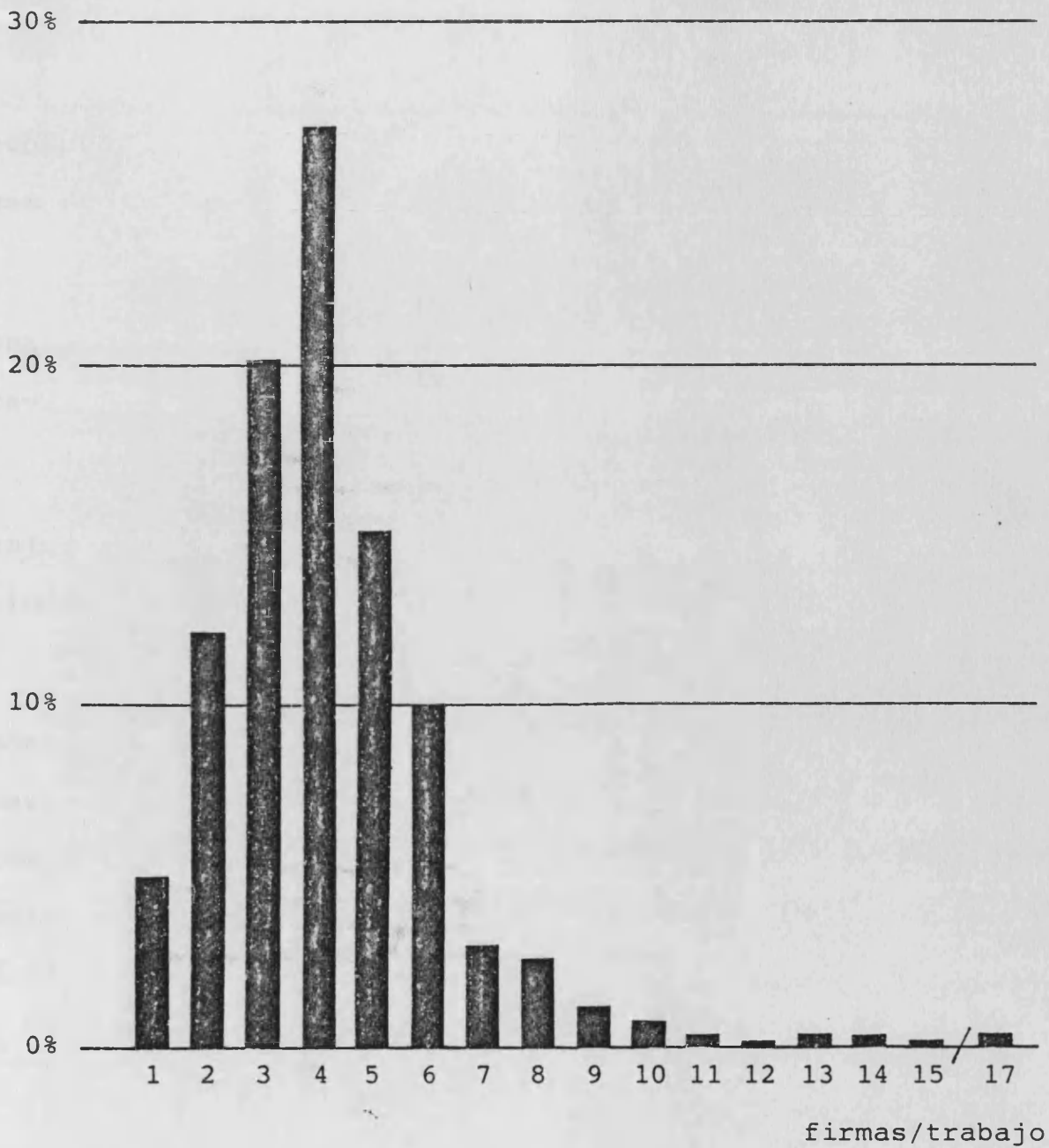
Así mismo, es superior a la encontrada para los trabajos publicados en revistas españolas durante el mismo período.

Existe, por lo tanto, una mayor tendencia a la colaboración en la realización de trabajos que se publican en revistas extranjeras. Este hecho, también sucedía en el estudio anteriormente mencionado en el que la media firmas/trabajo era de 2.65 para los trabajos publicados en España y de 3.49 para los trabajos publicados en el extranjero.

TABLA Nº 76

DISTRIBUCION OBSERVADA Y TEORICA DEL INDICE FIRMAS/TRABAJO,
DE LOS TRABAJOS PUBLICADOS EN EL EXTRANJERO POR AUTORES PRO-
CEDENTES DE INSTITUCIONES MEDICAS DE LA COMUNIDAD VALENCIA-
NA.(1980-1984)

FUENTE: BILIME/Suplemento Internacional del Indice Médico
Español (vols. 2-6)

FIRMAS/TRABAJO	PORCENTAJE OBSERVADO	PORCENTAJE TEORICO
1	5.0	20.0
2	12.3	50.0
3	20.3	15.0
+ 3	62.2	15.0



FIGURA 36

DISTRIBUCION OBSERVADA Y TEORICA DEL INDICE FIRMAS/TRABAJO, DE LOS TRABAJOS PUBLICADOS EN EL EXTRANJERO POR AUTORES PROCEDENTES DE INSTITUCIONES MEDICAS DE LA COMUNIDAD VALENCIANA. (1980-1984)

El porcentaje de trabajos realizados en colaboración entre varios autores es muy superior al 80%, habiendo un gran aumento de los trabajos realizados por más de tres autores y una disminución considerable de los trabajos firmados por solo dos autores, quedando relativamente estable la proporción de trabajos firmados por tres autores.

Veamos a continuación el índice firmas/trabajo de los cuatro máximos productores con más de 30 trabajos publicados en revistas extranjeras.

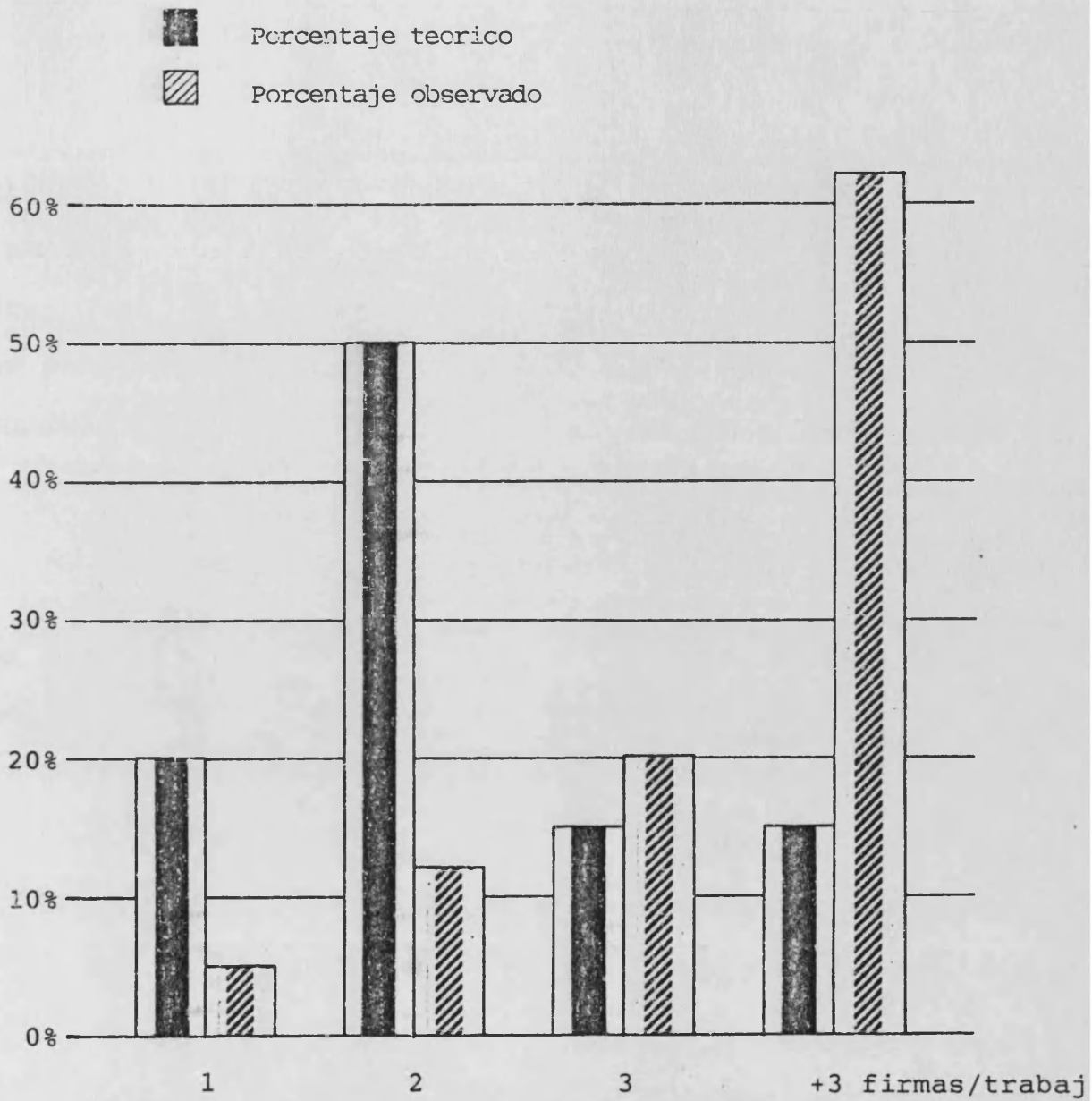
TABLA Nº 77

INDICE FIRMAS/TRABAJO DE LOS AUTORES PROCEDENTES DE INSTITUCIONES MEDICAS DE LA COMUNIDAD VALENCIANA, CON MAS DE 30 TRABAJOS PUBLICADOS EN REVISTAS EXTRANJERAS. (1980-1984)

FUENTE: BILIME/Suplemento Internacional del Indice Médico Español (vols. 2-6)

AUTOR (orden de productividad)	FIRMAS/TRABAJO
Grisolía, S.	4.5
Aznar, J.	3.9
Esplugues, J.	4.5
Guerri, C.	5.6

En cuanto a la correlación positiva entre el índice de productividad de los autores y su índice firmas/trabajo, los máximos productores aquí estudiados presentan un alto índice de firmas/trabajo sobrepasando tres de ellos la media aritmética de la población analizada.

4. ANALISIS DEL CONSUMO DE INFORMACION

4.1. ANALISIS ESTADISTICO DESCRIPTIVO

Con el análisis estadístico descriptivo de las 1.967 referencias emitidas por los 103 trabajos realizados, durante el año 1984 por autores procedentes de instituciones médicas de la Comunidad Valenciana y publicados en 7 revistas editadas en esta Comunidad Autónoma, hemos obtenido los siguientes resultados:

4.1.1. ANALISIS DE LAS REFERENCIAS

TABLA Nº 78

DISTRIBUCION POR ORDEN DE INCIDENCIA DE LAS REVISTAS ANALIZADAS SEGUN EL NUMERO DE REFERENCIAS ANALIZADAS Y EL NUMERO DE TRABAJOS FUENTE.

REVISTA	Nº REFERENCIAS	Nº TRABAJOS	REFERENCIAS /TRABAJOS
Revista Española de Obs- tetricia y Ginecología	910	38	23.94
Medicina Española	645	37	17.43
Revista Española de Ci- rugía Osteoarticular	224	15	14.93
Drogalcohol	100	6	16.66
Boletín de la Sociedad Valenciana de Patolo- gía Digestiva	71	3	23.66
Fontilles	14	2	7.00
Revista Española de Ortodoncia	3	2	1.50
	<hr/>	<hr/>	<hr/>
Total	1.967	103	19.10

Los trabajos fuente seleccionados han emitido una - media de referencias de 19.10 (referencias/trabajo), siendo el promedio del total de trabajos estudiados en la producción de información española de 20.5 referencias/trabajo.

Los promedios de las revistas en las que se han publicado los trabajos fuente oscilan desde 23.94 referencias/trabajos en la Revista Española de Obstetricia y Ginecología hasta 1.5 referencias/trabajos en la Revista Española de Ortopedia.

Hay que decir que las cifras obtenidas por revista no son representativas de toda la revista, ya que, los trabajos fuente utilizados no son la totalidad de los trabajos publicados en dichas revistas durante ese año. A continuación se presentan las distribuciones del número de referencias por trabajo en su totalidad y en cada una de las revistas fuente utilizada. El orden de presentación de los resultados obtenidos en el estudio de cada una de las revistas analizadas, se ha establecido en función de la media de referencias por trabajo.

En estas distribuciones podemos ver que el 6.8% de los 103 trabajos analizados no emitieron ninguna referencia y que el máximo número de referencias emitidas por un solo trabajo es de 116 en un artículo publicado en la Revista Española de Obstetricia y Ginecología.

TABLA Nº 79

DISTRIBUCION DEL NUMERO DE REFERENCIAS EN LOS TRABAJOS ANALIZADOS.

REFERENCIAS/TRABAJO (r)	Nº TRABAJOS CON r REFERENCIAS	TOTAL DE REFERENCIAS
116	1	116
96	1	96
50	1	50
47	1	47
43	1	43
38	1	38
36	1	36
33	2	66
32	3	96
31	2	62
30	2	60
29	3	87
28	2	56
27	2	54
26	2	52
25	2	50
24	4	96
23	4	92
22	2	44
21	3	63
20	4	80
18	4	72
17	9	153
16	2	32
15	2	30
14	1	14

REFERENCIAS/TRABAJO (r)	Nº TRABAJOS CON r REFERENCIAS	TOTAL DE REFERENCIAS
13	3	39
12	3	36
11	8	88
10	3	30
9	3	27
8	3	24
7	3	21
6	1	6
5	3	15
4	2	8
3	3	9
0	7	0
	<hr/>	<hr/>
TOTAL	103	1.967

MEDIA ARITMETICA: 19.1

MODA: 17

TABLA Nº 80

DISTRIBUCION DEL NUMERO DE REFERENCIAS DE LOS TRABAJOS FUENTE PUBLICADOS EN REVISTA ESPAÑOLA DE OBSTETRICIA Y GINECOLOGIA. (1984)

FUENTE: Revista Española de Obstetricia y Ginecología (1984)

REFERENCIAS/TRABAJO (r)	Nº TRABAJOS CON r REFERENCIAS	TOTAL DE REFERENCIAS
116	1	116
96	1	96
43	1	43
36	1	36
33	2	66
32	1	32
29	3	87
28	1	28
24	2	48
23	1	23
21	2	42
20	2	40
18	2	36
17	3	51
16	1	16
15	2	30
13	3	39
12	1	12
11	4	44
10	1	10
8	1	8
4	1	4

REFERENCIAS/TRABAJO (r)	Nº TRABAJOS CON r REFERENCIAS	TOTAL DE REFERENCIAS
3	1	3
	<hr/>	<hr/>
TOTAL	38	910

MEDIA ARITMETICA: 23.94

MODA: 11

TABLA Nº 81

DISTRIBUCION DEL NUMERO DE REFERENCIAS DE LOS TRABAJOS FUENTE PUBLICADOS EN BOLETIN DE LA SOCIEDAD VALENCIANA DE PATOLOGIA DIGESTIVA. (1984)

FUENTE: Boletin de la Sociedad Valenciana de Patologia Digestiva (1984)

REFERENCIAS/TRABAJO (r)	Nº TRABAJOS CON r REFERENCIAS	TOTAL DE REFERENCIAS
31	1	31
23	1	23
17	1	17
	<hr/>	<hr/>
TOTAL	3	71

MEDIA ARITMETICA: 23.66

TABLA Nº 82

DISTRIBUCION DEL NUMERO DE REFERENCIAS DE LOS TRABAJOS FUENTE PUBLICADOS EN MEDICINA ESPAÑOLA. (1984)

FUENTE: Medicina Española (1984)

REFERENCIAS/TRABAJO (r)	Nº TRABAJOS CON r REFERENCIAS	TOTAL DE REFERENCIAS
50	1	50
47	1	47
38	1	38
32	1	32
31	1	31
30	2	60
28	1	28
27	1	27
26	1	26
24	2	48
23	1	23
22	1	22
20	2	40
17	2	34
12	1	12
11	4	44
9	3	27
8	2	16
7	3	21
6	1	6
5	2	10
3	1	3
0	2	0
TOTAL	37	645

MEDIA ARITMÉTICA: 17.43

MODA: 11

TABLA Nº 83

DISTRIBUCION DEL NUMERO DE REFERENCIAS DE LOS TRABAJOS FUENTE PUBLICADOS EN DROGALCOHOL. (1984)

FUENTE: Drogalcohol (1984)

REFERENCIAS/TRABAJO (r)	Nº TRABAJOS CON r REFERENCIAS	TOTAL DE REFERENCIAS
26	1	26
25	1	25
18	1	18
17	1	17
10	1	10
4	1	4
	<hr/>	<hr/>
TOTAL	6	100

MEDIA ARITMETICA: 16.66

TABLA Nº 84

DISTRIBUCION DEL NUMERO DE REFERENCIAS DE LOS TRABAJOS FUENTE PUBLICADOS EN REVISTA ESPAÑOLA DE CIRUGIA OSTEOARTICULAR. (1984)

FUENTE: Revista Española de Cirugía Osteoarticular (1984)

REFERENCIAS/TRABAJO (r)	Nº TRABAJOS CON r REFERENCIAS	TOTAL DE REFERENCIAS
32	1	32
27	1	27
25	1	25
23	1	23
22	1	22
18	1	18
17	2	34
16	1	16
12	1	12
10	1	10
5	1	5
0	3	0
	<hr/>	<hr/>
TOTAL	12	224

MEDIA ARITMETICA: 14.93

MODA: 0

TABLA Nº 85

DISTRIBUCION DEL NUMERO DE REFERENCIAS DE LOS TRABAJOS FUENTE PUBLICADOS EN FONTILLES. (1984)

FUENTE: Fontilles (1984)

REFERENCIAS/TRABAJO (r)	Nº TRABAJOS CON r REFERENCIAS	TOTAL DE REFERENCIAS
14	1	14
0	1	0
	—	—
TOTAL	2	14

MEDIA ARITMETICA: 7.0

TABLA Nº 86

DISTRIBUCION DEL NUMERO DE REFERENCIAS DE LOS TRABAJOS FUENTE PUBLICADOS EN REVISTA ESPAÑOLA DE ORTODONCIA. (1984)

FUENTE: Revista Española de Ortodoncia (1984)

REFERENCIAS/TRABAJO (r)	Nº TRABAJOS CON r REFERENCIAS	TOTAL DE REFERENCIAS
3	1	3
0	1	0
	—	—
TOTAL	2	3

MEDIA ARITMETICA: 1.5

Iniciamos el análisis de las principales características de las referencias, con el estudio del idioma original.

TABLA Nº 87

DISTRIBUCION POR IDIOMA ORIGINAL DE LAS REFERENCIAS ANALIZADAS.

IDIOMA	NUMERO DE REFERENCIAS	PORCENTAJE
Inglés	1.429	72.6
Castellano	276	14.0
Francés	150	7.6
Alemán	84	4.3
Italiano	22	1.1
Catalán	4	0.2
Euskera	1	0.1
Ruso	1	0.1
	<hr/>	<hr/>
TOTAL	1.967	100

El inglés, es el idioma original del 72.6% de las - referencias analizadas, proporción muy superior a la de cualquier otro idioma. No todas las referencias en inglés proceden de países de habla inglesa, en un 20.6% de los casos - proceden de países como la República Federal Alemana (43 referencias), Suiza (37 referencias), Suecia (25 referencias), Dinamarca (18 referencias), entre otros.

También es importante la proporción de referencias escritas en castellano (14%), aunque en menor escala que las escritas en inglés.

TABLA Nº 88

DISTRIBUCION POR PAIS DE PROCEDENCIA DE LAS REFERENCIAS ANALIZADAS.

PAIS	Nº REFERENCIAS	PORCENTAJE
Estados Unidos	995	50.58
Gran Bretaña	230	11.69
España	227	11.54
Francia	147	7.47
República Federal Alemana	115	5.85
Suiza	48	2.44
Italia	31	1.58
Suecia	29	1.47
Dinamarca	18	0.92
Holanda	11	0.56
Argentina	10	0.51
Bélgica	10	0.51
República Democrática Alemana	10	0.51
Canadá	8	0.41
Finlandia	7	0.41
México	7	0.41
Australia	5	0.25
Israel	3	0.15
Austria	2	0.10
Checoslovaquia	2	0.10
Grecia	2	0.10
Nueva Zelanda	2	0.10
Zambia	2	0.10
Costa Rica	1	0.05
Hungría	1	0.05
India	1	0.05
Irán	1	0.05

PAIS	Nº REFERENCIAS	PORCENTAJE
Irlanda	1	0.05
Japón	1	0.05
Mónaco	1	0.05
Polonia	1	0.05
Puerto Rico	1	0.05
Rumanía	1	0.05
Unión Soviética	1	0.05
Uruguay	1	0.05
No consta	34	1.73
	<hr/>	<hr/>
TOTAL	1.967	100.09

Los países de los que proceden las referencias analizadas son 35, aunque en el 1.73% de los casos no se ha podido conocer el país de origen.

El 87.13% de las referencias analizadas proceden de sólo 5 países, siendo Estados Unidos el país que más citas ha recibido con el 50.58%, seguido de Gran Bretaña (11.69%), España (11.54%), Francia (7.47%) y la República Federal Alemana (5.84%).

Veamos a continuación el porcentaje de referencias a estos países en cada revista fuente.

TABLA Nº 89

DISTRIBUCION PORCENTUAL DE LAS REFERENCIAS ANALIZADAS, PARA CADA REVISTA FUENTE, POR PAIS DE PROCEDENCIA.

	Estados Unidos	Gran Bretaña	España	Francia	República Federal Alemana	Otros Países
Revista Española de Obstetricia y Ginecología	50.0%	14.0%	7.9%	4.7%	8.1%	15.3%
Boletín de la Sociedad Valenciana de Patología Digestiva	43.7%	11.3%	15.5%	8.5%	11.3%	9.7%
Medicina Española	48.1%	11.9%	15.8%	11.6%	2.8%	9.8%
Drogalcohol	41.1%	11.0%	24.0%	2.0%	2.0%	20.0%
Revista Española de Cirugía Osteoarticular	66.0%	3.1%	7.6%	7.1%	5.4%	10.8%
Fontilles	14.3%	0.0%	0.0%	35.7%	7.1%	42.9%
Revista Española de Ortodoncia	66.7%	0.0%	33.3%	0.0%	0.0%	0.0%

Al estudiar independientemente las revistas fuente vemos que en todas ellas, excepto en la revista Fontilles, la mayor parte de las referencias proceden de los Estados Unidos. Ahora bien, con respecto al resto de países hay variaciones de orden, siendo las principales que: España pasa a ocupar el segundo lugar en el Boletín de la Sociedad Valenciana de Patología Digestiva, Medicina Española, Drogalcohol, Revista Española de Cirugía Osteoarticular y Revista Española de Ortodoncia y que la República Federal Alemana - pasa a ocupar el tercer lugar en la Revista Española de Obstetricia y Ginecología y en el Boletín de la Sociedad Valenciana de Patología Digestiva (en esta última junto a Gran Bretaña). También hay que señalar, la importancia de las referencias procedentes de Francia para la revista Fontilles

TABLA N° 90

DISTRIBUCION POR TIPO DOCUMENTAL DE LAS REFERENCIAS ANALIZADAS.

TIPO DOCUMENTAL	Nº REFERENCIAS	PORCENTAJE
Artículos de revista	1.577	80.2
Libros y monografías	298	15.1
Comunicaciones a congresos y personales	58	3.0
Informes técnicos	27	1.4
Tesis doctorales	7	0.4
	<hr/>	<hr/>
TOTAL	1.967	100.1

Como bién podemos observar en la tabla anterior, la utilización del artículo de revista (80.2%) es mayoritaria frente a cualquier otro tipo documental.

Veamos en la tabla siguiente, si este comportamiento es igual en todas las revistas fuente analizadas.

TABLA Nº 91

DISTRIBUCION PORCENTUAL DE LAS REFERENCIAS ANALIZADAS, PARA CADA REVISTA FUENTE, POR TIPO DOCUMENTAL.

	Artículo de revista	Libros y Monografías	Otros tipos documentales
Revista Española de Obstetricia y Ginecología	77.9%	16.1%	6.0%
Boletín de la Sociedad Valen <u>u</u> ciana de Patología Digestiva	85.9%	12.6%	1.5%
Medicina Española	84.2%	12.4%	3.4%
Drogalcohol	60.0%	31.0%	9.0%
Revista Española de Cirugía Osteoarticular	84.8%	12.9%	2.3%
Fontilles	85.7%	14.3%	0.0%
Revista Española de Ortodoncia	66.7%	33.3%	0.0%

Efectivamente, el tipo documental utilizado con más frecuencia en todas las revistas fuente analizadas es el artículo de revista. Sin embargo, hay que señalar la importancia que adquieren los libros y las monografías en las revistas Drogalcohol (31%) y Revista Española de Ortodoncia (33.3%). Este hecho quizá sea menos significativo en esta última, dado las pocas referencias analizadas de la misma.

La relación del tipo documental con el idioma original y el país de procedencia se expone a continuación, expresada en porcentajes.

TABLA N^o 92

DISTRIBUCION PORCENTUAL DE LAS REFERENCIAS ANALIZADAS, PARA CADA TIPO DOCUMENTAL, POR IDIOMA ORIGINAL.

	Inglés	Castellano	Francés	Alemán	Otros idiomas
Artículos de revista	79.3%	9.1%	7.4%	3.2%	1.0%
Libros y Monografías	47.9%	31.5%	8.4%	9.5%	2.7%
Otros tipos documentales	40.4%	41.3%	9.6%	5.8%	2.9%

El inglés es el idioma original del 79.3% de los artículos de revista a los que se a hecho referencia. También es este, el idioma original más frecuente (47.9%) de los libros y monografías utilizados, aunque en este tipo documental también adquieren gran importancia los escritos en castellano (31.5%).

La aportación alemana es mayor, proporcionalmente, entre los libros y monografías que entre los artículos de revista, no presentando grandes diferencias la aportación francesa.

En cuanto al grupo formado por otros tipos documentales, el castellano (41.3%) es el idioma más frecuente seguido, sin grandes diferencias, del inglés (40.4%).

TABLA Nº 93

DISTRIBUCION PORCENTUAL DE LAS REFERENCIAS ANALIZADAS, PARA CADA TIPO DOCUMENTAL, POR PAIS DE PROCEDENCIA.

	Estados Unidos	Gran Bretaña	España	Francia	República Federal Alemana	Otros países
Artículos de revista	56.9%	12.0%	7.4%	7.5%	5.1%	11.1%
Libros y Monografías	27.1%	12.8%	24.5%	7.4%	10.4%	17.8%
Otros tipos documentales	17.4%	3.3%	40.2%	6.5%	3.3%	29.3%

Estados Unidos es el país de origen de la mayor parte de los artículos de revista (56.9%) y, aunque en menor proporción, de los libros y monografías (27.1%).

Los libros y monografías procedentes de España (24.5%) suponen casi la misma proporción que los estadounidenses, no ocurriendo lo mismo con los artículos de revista cuya proporción (7.4%) es mucho menor. Algo semejante ocurre con la República Federal Alemana, en la que la proporción de libros y monografías procedentes de este país (10.4%) es superior a la proporción de artículos de revista (5.1%).

Las referencias procedentes de Gran Bretaña y Francia, suponen unas proporciones similares en ambos tipos documentales.

Hay que hacer constar, que España es el país de origen de gran parte (40.2%) de las comunicaciones a congresos, informes, comunicaciones personales y tesis doctorales, aunque estas supongan una baja aportación en la totalidad de las referencias a publicaciones españolas, como podemos ver a continuación.

TABLA Nº 94

DISTRIBUCION DE LAS REFERENCIAS A PUBLICACIONES ESPAÑOLAS -
SEGUN EL TIPO DOCUMENTAL.

TIPO DOCUMENTAL	Nº REFERENCIAS	PORCENTAJE
Artículos de revista	117	51.5
Libros y monografías	73	32.2
Comunicaciones a congresos y personales	25	11.0
Informes técnicos	7	3.1
Tesis doctorales	5	2.2
	<hr/>	<hr/>
TOTAL	227	100.0

Los artículos de revistas suponen el 51.5% de las - referencias a publicaciones españolas. Ahora bién, si consideramos que estos suponen el 80.2% de la totalidad de las - referencias analizadas, la proporción de los mismos en las publicaciones españolas está claramente disminuida debido a la aportación de los otros tipos documentales como ya hemos mencionado anteriormente.

4.1.2. ANALISIS DE LAS CITAS

Hasta aquí, dentro del estudio del consumo de la información hemos analizado la distribución de las referencias según sus principales características. Veamos ahora, cuales son las revistas citadas y el número de citas que han recibido.

Aunque estudiamos únicamente las citas a artículos de revista, al final de este apartado ofrecemos una lista - de todas las publicaciones, comunicaciones, informes y tesis doctorales citadas por cada una de las revistas fuente.

TABLA Nº 95

DISTRIBUCION POR NUMERO DE CITAS (n) Y NUMERO DE REVISTAS
CON (n) CITAS.

NUMERO DE CITAS (n)	Nº DE REVISTAS CON (n) CITAS	TOTAL CITAS
115	1	115
69	1	69
45	1	45
35	1	35
34	1	34
32	1	32
21	1	21
19	2	38
18	1	18
17	3	51
15	1	15
14	3	42
13	2	26
12	5	60
11	3	33
10	4	40
9	3	27
8	4	32
7	11	77
6	11	66
5	10	50
4	31	124
3	43	129
2	76	152
1	246	246
<hr/>		<hr/>
TOTAL	466	1.577

MEDIA CITAS/REVISTAS: 3.38

TABLA Nº 96

REVISTAS CITADAS 10 VECES O MAS EN LAS REFERENCIAS ANALIZADAS.

REVISTAS	NUMERO DE CITAS
American Journal of Obstetrics and Gynecology	115
Journal of Bone and Joint Surgery	69
Obstetrics and Gynecology	45
New England Journal of Medicine	35
Journal of American Medical Association	34
Lancet	32
Radiology	21
Fertility and Sterility	19
Annals of Internal Medicine	19
Chest	18
Clinics in Obstetrics and Gynaecology (ed. esp.)	17
MEDICINA CLINICA	17
British Journal of Obstetrics and Gynaecology	17
REVISTA ESPAÑOLA DE OBSTETRICIA Y GINECOLOGIA	15
Human Genetics	14
Clinical Orthopaedics and Related Research	14
Cancer	14
Pediatrics	13
Journal of Pediatrics	13
Orthopedic Clinics of North America	12
Annals of Surgery	12
REVISTA CLINICA ESPAÑOLA	12
Surgery, Gynecology and Obstetrics	12
Bulletin Europeen de Physiopathologie Respiratoire	12
Circulation	11
Journal of Clinical Investigation	11

REVISTAS

NUMERO DE CITAS

Journal of Clinical Endocrinology and Metabolism	11
American Journal of Medicine	10
British Medical Journal	10
American Review of Respiratory Disease	10
Acta Obstetricia et Ginecologica Scandinavica	10

TABLA Nº 97

DISTRIBUCION POR NUMERO DE CITAS (n) Y NUMERO DE REVISTAS -
 ESPAÑOLAS CON (n) CITAS.

NUMERO DE CITAS (n)	Nº DE REVISTAS CON (n) CITAS	TOTAL DE CITAS
17	1	17
15	1	15
12	1	12
7	1	7
5	1	5
4	3	12
3	4	12
2	8	16
1	21	21
	<hr/>	<hr/>
TOTAL	41	117

MEDIA CITAS/REVISTA: 2.85

El análisis de las citas recibidas por las revistas nos ofrece una media citas/revista de 3.38, siendo este promedio aún menor para las revistas españolas citadas (2.85 - citas/revista).

El máximo número de citas recibido por una revista es de 115 citas, para la revista American Journal of Obstetrics and Gynecology y la revista española más citada es Medicina Clínica con 17 citas.

A continuación ofrecemos una relación de la revista más citada en cada revista fuente.

TABLA Nº 98

RELACION DE LA REVISTA MAS CITADA POR LAS REVISTAS FUENTE

REVISTA FUENTE	Nº REFERENCIAS	REVISTA CITADA	Nº CITAS (PORCENTAJE)
Revista Española de Obstetricia y Ginecología	910	American Journal of Obstetrics and Gynecology	112(12.3%)
Medicina Española	645	Journal of American Medical Association	18 (2.8%)
Revista Española de Cirugía Osteoarticular	224	Journal of Bone and Joint Surgery	69(30.8%)
Drogalcohol	100	Quarterly Journal of Studies on Alcohol	6 (6%)
Boletín de la Sociedad Valenciana de Patología Digestiva	71	Endoscopy	6 (8.5%)
Fontilles	14	Annales de Dermatologie et de Venereologie	2(14.3%)
Revista Española de Ortodoncia	3	American Journal of Physical Anthropology	1(33.3%)

Dejando aparte la Revista Española de Ortodoncia - por su escasa significancia, el mayor porcentaje (30.8%) de citas lo recibe la revista Journal of Bone and Joint Surgery procedentes de la Revista Española de Cirugía Osteoarticular.

Además de las revistas citadas, en la lista que hay a continuación, podemos comprobar los libros y monografías, las comunicaciones, los informes y las tesis doctorales citadas por cada revista fuente.

PUBLICACIONES CITADAS POR CADA PUBLICACION FUENTE

PUBLICACION FUENTE PUBLICACION CITADA	TOTAL	NUMERO DE REFERENCIAS EMITIDAS								
		1984	1983	1982	1981	1980	1979	1978	1977	RESTO
BOL.SOC.VALENCIA.PATOL.DIG.	71	0	2	3	5	9	8	7	5	32
ENDOSCOPY	6	0	0	0	2	0	0	0	0	4
GUT	4	0	0	0	0	0	0	2	0	2
RADIOLOGY	4	0	0	0	0	2	0	0	1	1
AM.J.EPIDEMIOL.	3	0	0	1	1	0	1	0	0	0
ANN.SURG.	3	0	0	0	0	0	2	0	0	1
AM.J.GASTROENTEROL.	3	0	0	0	2	1	0	0	0	0
GASTROINTEST.ENDOSC.	3	0	2	1	0	0	0	0	0	0
N.ENGL.J.MED.	3	0	0	0	0	0	1	0	0	2
SURGERY	2	0	0	0	0	0	0	0	0	2
SURG.GYNECOL.OBSTET.	2	0	0	0	0	0	0	0	0	2
GASTROINTEST.RADIOL.	2	0	0	0	0	0	0	0	0	2
ARCH.SURG.	2	0	0	0	0	0	0	0	0	2
REV.ESP.ONCOL.	2	0	0	0	0	0	0	2	0	0
CANCER	2	0	0	0	0	1	0	0	1	0
REV.EPIDEMIOL.SANTE PUBLIQUE	2	0	0	0	0	0	1	1	0	0
LANCET	2	0	0	0	0	0	2	0	0	0
NOUV.PRESSE MED.	2	0	0	0	0	0	0	0	0	2
INT.J.EPIDEMIOL.	2	0	0	0	0	1	0	0	1	0
SCHWEIZ.MED.WOCHENSCHR.	1	0	0	0	0	1	0	0	0	0
REV.SANID.HIG.PUBLICA	1	0	0	0	0	0	0	0	0	1
REV.ESP.ENFERM.APAR.DIG.	1	0	0	0	0	0	0	0	0	1
ONCOLOGIA(BARC.)	1	0	0	0	0	1	0	0	0	0
MDV.NAT.PUBLAC.ESPANA 1951-1978	1	0	0	0	0	0	0	0	0	1
MORT.TUM.MALIGN.ESPANA 1961-1970	1	0	0	0	0	0	0	0	0	1
METOD.BIDEST.	1	0	0	0	0	0	0	0	0	1
MAN.MORTALITY ANALYSIS	1	0	0	0	0	0	0	0	0	1
GASTROENTEROLOGY	1	0	0	0	0	0	0	0	1	0
GASTROENTEROLOGIA	1	0	0	0	0	0	0	0	0	1
EVOL.PUBLAC.ESP.1961-1978	1	0	0	0	0	1	0	0	0	0
EPIDEM.BILIARY CANCER JAPAN	1	0	0	0	0	0	1	0	0	0
ENC.MORB.HOSPITALARIA 1977-78	1	0	0	1	0	0	0	0	0	0
DIGESTION	1	0	0	0	0	0	0	0	0	1
DIG.DIS.SCI.	1	0	0	0	0	0	0	1	0	0
CRON.DMS	1	0	0	0	0	0	0	0	0	1
CLASIF.INT.ENFERM.	1	0	0	0	0	0	0	1	0	0
CHIN.MED.J.(ENGL.)	1	0	0	0	0	0	0	0	0	1
CANCER RES.	1	0	0	0	0	1	0	0	0	0
CAH.MED.LYON	1	0	0	0	0	0	0	0	0	1
BULL.CANCER(PARIS)	1	0	0	0	0	0	0	0	1	0
BOL.ASOC.MED.PR	1	0	0	0	0	0	0	0	0	1
DROGALCOHOL	100	0	5	2	8	5	7	1	5	67
Q.J.STUD.ALCOHOL	6	0	0	0	0	0	0	0	1	5
J.CLIN.PSYCHOL.	5	0	0	0	0	1	1	0	1	2
ANN.INTERM.MED.	3	0	0	0	0	0	0	0	0	3
LILLE MED.(SUPPL.)	2	0	0	0	0	0	2	0	0	0
LIFE SCI.	2	0	0	0	0	0	0	0	0	2
ARCH.BIOCHEM.BIOPHYS.	2	0	0	0	0	0	0	0	0	2
BR.J.ADDICT.	2	0	0	0	0	0	0	0	0	2
DSM III MAN.DIAG.ESTADIST.TRAST.MENTALES	2	0	2	0	0	0	0	0	0	0

PUBLICACION FUENTE PUBLICACION CITADA	TOTAL	NUMERO DE REFERENCIAS EMITIDAS								RESTO
		1964	1983	1982	1981	1980	1979	1978	1977	
CONGR.SOC.NEUROPSYCH.L*EUROPE SUD-OUEST	1	0	0	0	0	0	1	0	0	0
CLIN.H.HYG.	1	0	0	0	0	0	0	0	0	1
BR.J.PSYCHIATRY	1	0	0	0	0	0	0	0	0	1
BIOCHIM.BIOPHYS.ACTA	1	0	0	0	0	0	0	0	0	1
BIOCHEM.J.	1	0	0	0	0	1	0	0	0	0
BEHAV.THER.	1	0	0	0	0	0	0	0	0	1
BEHAV.RES.THER.	1	0	0	0	0	0	0	0	0	1
BASES PSICOSOC.ALCOHOL.	1	0	0	0	0	0	1	0	0	0
ARZNEIM.FORSCH.DRUG.RES.	1	0	0	0	1	0	0	0	0	0
ARCH.SCI.MED.(TORINO)	1	0	0	0	0	1	0	0	0	0
ARCH.NEUROBIOL.	1	0	0	0	0	0	0	0	0	1
ARCH.GEN.PSYCHIATRY	1	0	0	0	0	0	0	0	0	1
ANOMIA COND.DESVIADA	1	0	0	0	0	0	0	0	0	1
ANAL.PSICOTER.ACTUAL	1	0	0	0	0	0	0	0	0	1
AM.J.MED.SCI.	1	0	0	0	0	0	0	0	0	1
AM.J.DIG.DIS.	1	0	0	0	0	0	0	0	0	1
ALCOHOLISMO	1	0	0	0	1	0	0	0	0	0
ALCOHOL.ABUSO DEPEND.	1	0	0	0	0	0	0	0	0	1
ALCOHOL CLIN.EXP.RES.	1	0	0	0	1	0	0	0	0	0
ALCOHO.ENFERM.SOCIAL	1	0	0	0	0	0	0	0	0	1
ACTUAL PSYCH.	1	0	0	0	0	1	0	0	0	0
ACTA BIOL.MED.GER.	1	0	0	0	0	0	0	0	0	1
FUNTILLES	14	0	0	0	1	2	0	1	0	10
ANN.DERMATOL.SYPHILIGR.	2	0	0	0	0	1	0	0	0	1
TRAVELS SYRIA EGYPT	1	0	0	0	0	0	0	0	0	1
NOUV.PRACT.	1	0	0	0	0	0	0	0	0	1
NACH.ZUSTANDEM GELEHRSAMKEIT...	1	0	0	0	0	0	0	0	0	1
MED.HYG.	1	0	0	0	0	0	0	0	0	1
MED.FIS.REHABIL.	1	0	0	0	0	0	0	0	0	1
GAZ.MED.FR.	1	0	0	0	0	0	0	0	0	1
FOLIA DERMATOL.	1	0	0	0	0	0	0	0	0	1
FARAH DERMATOL.MED.GENERAL	1	0	0	0	0	1	0	0	0	0
COMP.REND.SEAN.SOC.SIOL.	1	0	0	0	0	0	0	0	0	1
ARCH.IT.DERMATOL.SIFILOGR.VENEREOL.	1	0	0	0	0	0	0	0	0	1
ARCH.DERMATOL.	1	0	0	0	0	0	0	1	0	0
ANN.IST.SUPER.SANITA	1	0	0	0	1	0	0	0	0	0
MED.ESP.	645	3	27	26	37	42	55	49	50	356
JAMA	18	0	0	0	0	0	2	1	1	14
CHEST	18	0	0	4	0	2	1	0	2	9
RADIOLOGY	16	0	1	1	1	1	3	0	1	8
MED.CLIN.(BARC.)	16	0	0	0	4	2	3	1	3	3
LANCET	15	0	1	1	0	0	2	0	1	10
ANN.INTERN.MED.	13	0	1	0	0	0	1	1	0	10
N.ENGL.J.MED.	12	1	1	0	0	0	1	0	0	9
BULL.EUR.PHYSIOPATHOL.RESPIR.	12	0	2	0	0	1	0	0	1	8
REV.CLIN.ESP.	11	0	2	0	1	2	3	1	0	2
CIRCULATION	11	0	0	0	0	0	0	0	0	11
AM.REV.RESPIR.DIS.	10	1	0	0	0	1	1	1	0	6
AM.J.MED.	9	0	0	0	0	0	0	0	0	9
PSYCHOSOM.MED.	9	0	0	0	0	2	1	4	0	2

PUBLICACION FUENTE
PUBLICACION CITADA

TOTAL 1984 1983 1982 1981 1980 1979 1978 1977 RESTO

	TOTAL	1984	1983	1982	1981	1980	1979	1978	1977	RESTO
POUMON COEUR	7	0	0	0	1	0	0	0	3	3
REV.FR.MAL.RESPIR.	7	0	0	0	1	0	0	0	4	0
BR.MED.J.(CLIN.RES.)	7	0	0	0	0	0	0	2	1	4
DIABETES	7	0	0	0	1	0	3	1	0	2
AM.J.SURG.	6	0	0	0	0	0	0	0	0	5
AM.J.CARDIOL.	6	0	0	0	0	0	0	0	0	6
STROKE	6	0	0	1	0	0	0	0	1	4
ANN.SURG.	6	0	0	0	0	0	0	1	0	5
ARCH.DERMATOL.	5	0	0	0	0	0	0	0	2	3
THORAX	5	0	0	0	0	1	1	0	0	3
ARCH.INTERN.MED.	5	0	1	0	0	0	0	0	0	4
J.PEDIATR.	5	0	0	0	0	0	0	1	0	4
PEDIATRICS	5	0	0	0	0	0	0	0	0	5
INT.J.LEPH.	4	0	0	0	0	0	1	0	0	3
AM.J.PUBLIC HEALTH	4	0	0	0	2	1	0	0	0	1
PEDIATR.CLIN.NORTH AM.	4	0	0	0	0	1	0	0	0	1
NEUROLOGY(NY)	4	0	0	0	0	3	0	0	0	1
ARCH.BRONCHONEUMOL.	4	0	1	0	1	1	1	0	2	0
J.NUCL.MED.	4	0	0	0	0	0	0	0	0	3
MAYO CLIN.PROC.	4	0	0	0	0	0	0	0	0	4
CLIN.CHIM.ACTA	3	0	0	0	0	0	0	0	0	3
AN.ESP.PEDIATR.	3	0	0	0	0	1	0	1	0	0
AJR	3	0	2	0	0	0	0	0	1	0
2 CONGR.PEDIATR.LENGUA CATALANA	3	0	0	0	0	0	0	0	0	0
CONGR.DERECHO SALUD ENFERM.NINO	3	0	0	0	3	0	0	0	0	0
POSTGRAD.MED.J.	3	0	0	0	0	0	3	0	0	0
FUNILLES	3	0	0	0	0	0	0	2	0	0
J.CLIN.INVEST.	3	0	0	0	0	0	0	0	0	3
ARCH.SURG.	3	0	0	0	0	1	0	0	1	1
SUC.SCI.MED.	3	0	0	0	0	3	0	0	0	0
RESPIRATIION	3	0	0	0	0	0	0	0	0	3
AM.J.OBSTET.GYNECOL.	3	0	0	0	0	0	0	0	0	3
ACTA MED.SCAND.	3	0	0	0	0	1	1	0	1	0
EUR.NEUROL.	3	0	0	0	0	1	1	1	0	0
AM.J.CLIN.NUTR.	3	0	1	0	1	0	0	0	0	1
CAN.MED.ASSUC.J.	3	0	0	0	0	0	0	0	0	3
ACTA PAEDIATR.SCAND.	3	0	0	0	0	0	0	0	0	3
J.LAB.CLIN.MED.	3	0	0	0	0	0	1	1	0	2
TESIS DUCIONAL.VALENCIA	3	0	0	0	0	0	0	0	0	2
SANGRE(BARC.)	3	0	0	0	0	1	1	0	1	0
HAEMOSTASIS	3	0	2	0	0	1	0	0	0	0
ARCH.GEN.PSYCHIATRY	3	0	0	0	0	0	0	0	0	3
MED.HYG.	2	0	0	0	0	0	0	0	0	2
ANN.GENET.(PARIS)	2	0	0	0	0	0	0	0	0	2
CLIN.GENET.	2	0	0	0	0	0	0	0	0	2
J.AM.CHEM.SOC.	2	0	0	0	0	0	0	0	0	2
MED.CLIN.NORTH AM.	2	0	0	0	0	0	0	0	1	1
CLIN.CHEM.	2	0	0	0	0	0	0	0	0	2
APPL.MICROBIOL.	2	0	0	0	0	0	0	0	0	2
AM.J.DIS.CHILD.	2	0	0	0	0	0	0	0	0	2
PRESSE MED.	2	0	1	0	0	0	0	0	0	1
CHIKURGIE	2	0	0	0	0	0	0	0	0	2

PUBLICACION FUENTE PUBLICACION CITADA	TOTAL	NUMERO DE REFERENCIAS EMITIDAS								RESTO
		1984	1983	1982	1981	1980	1979	1978	1977	
BR. J. ANAESTH.	2	0	0	0	0	0	0	0	0	2
ANN. THORAC. SURG.	2	0	0	0	0	0	1	0	0	1
CAH. KINESITHER.	2	0	0	0	0	0	1	0	1	0
DTSCH. MED. WUCHENSCHR.	2	0	0	0	0	0	0	0	0	2
ACTA CHIR. BELG.	2	0	0	0	0	0	0	1	0	1
ARCH. PEDIATR. (BARC.)	2	0	0	0	0	0	0	0	2	0
PEDIATR. INFEC. DIS.	2	0	0	0	2	0	0	0	0	0
AM. J. CLIN. PATHOL.	2	0	0	0	0	0	0	0	0	2
ACTA MED. SCAND. (SUPPL)	2	0	0	0	2	0	0	0	0	0
HUM. POPULATION CYTOGENETICS SURGERY	2	0	0	0	0	0	0	0	0	2
SURG. GYNECOL. OBSTET.	2	0	0	0	0	0	0	0	0	2
SURG. CLIN. NORTH AM.	2	0	0	0	0	0	0	0	0	2
DIABETOLOGIA	2	0	0	0	0	0	0	2	0	0
PATHOL. BIOL. (PARIS)	2	0	0	0	1	0	0	0	0	1
DIABETES CARE	2	0	1	0	1	0	0	0	0	0
BRAIN	2	0	0	0	0	0	0	0	0	2
SOUTH MED. J.	2	0	0	0	0	0	0	0	0	2
J. PSYCHOSOM. RES.	2	0	0	0	0	0	0	1	0	1
DEV. MED. CHILD NEUROL.	2	0	0	0	0	1	0	0	1	0
NOUV. PRESSE MED. (ED. ESP.)	2	0	0	2	0	0	0	0	0	0
NOUV. PRESSE MED.	2	0	0	0	0	0	0	0	0	2
SEM. HOP. PARIS	2	0	0	0	0	0	0	0	0	2
SCIENCE	2	0	0	0	0	0	0	0	0	2
BR. J. VENER. DIS.	2	0	0	0	0	0	0	1	0	1
AN. NESTLE	2	0	0	0	0	0	0	2	0	0
J. MED. GENET.	2	0	0	0	0	0	0	0	0	2
MIR	2	0	0	2	0	0	0	0	0	0
GASTROENTEROLOGY	2	0	0	0	0	0	1	0	0	1
AM. J. HUM. GENET.	2	0	0	0	0	0	0	0	0	2
AM. J. GASTROENTEROL.	2	0	0	0	0	0	0	0	1	1
CLIN. PERINATOL.	2	0	0	0	0	0	0	0	1	1
J. FR. MED. CHIR. THORAC.	2	0	0	0	0	0	0	0	0	2
REV. ESP. ENFERM. APAR. DIG.	2	0	0	0	1	0	0	0	0	1
REV. ESP. CARDIOL.	2	0	0	0	0	0	0	0	0	2
J. CLIN. PATHOL.	2	0	0	0	0	0	0	0	0	2
J. CLIN. MICROBIOL.	2	0	0	0	1	1	0	0	0	0
MED. INTERNA	2	0	1	1	0	0	0	0	0	0
BR. J. PSYCHIATRY	2	0	0	0	0	1	0	0	1	0
6 SIMPOSIUM ANUAL VASCULAR	1	0	0	0	0	0	1	0	0	0
5 SIMPOSIUM ESP. PEDIATR. SOCIAL	1	0	0	0	1	0	0	0	0	0
20 CONGR. NAC. SOC. ENDOCRINOL. ESPAÑOLA	1	0	0	0	1	0	0	0	0	0
2 CONGR. MUND. PSYCHIATR. BIOLOGICA	1	0	0	0	0	0	0	1	0	0
1 COLLOQ. INT. KINESITHER. READAPT. RESPIRATOIRE	1	0	0	0	0	0	0	0	1	0
Z. TROPENMED. PARASITOL.	1	0	0	0	0	0	0	0	0	1
Z. KLIN. CHEM. KLIN. BIOCHEM.	1	0	0	0	0	0	0	0	0	1
VERH. DTSCH. GES. PATHOL.	1	0	0	0	0	0	0	0	0	1
UNIV. ESPAÑOLA	1	0	0	0	0	0	0	0	0	1
ULTRASOUND MEDICINE	1	0	0	0	0	0	0	1	0	0
ULTRASOUND MED. BIOL.	1	0	0	0	0	0	1	0	0	0
TROPICAL MED.	1	0	0	0	0	0	0	0	0	1
TREATM. MANUAL PULMONARY ENPHYSEMA	1	0	0	0	0	0	0	0	0	1

PUBLICACION FUENTE
PUBLICACION CITADA

NUMERO DE REFERENCIAS EMITIDAS
TOTAL 1984 1983 1982 1981 1980 1979 1978 1977 RESTO

PUBLICACION FUENTE PUBLICACION CITADA	TOTAL	1984	1983	1982	1981	1980	1979	1978	1977	RESTO
TRATAD. ANESTES. REANIMAC. TRAT. INTENSIVO	1	0	0	0	0	0	0	0	0	1
TRAITEMENT AMB. INSUF. RESPIR. CHRON. GRAVES	1	0	0	0	0	0	0	0	0	1
THERAPIE	1	0	0	0	0	0	0	1	0	0
THERAP. CHIRURGICALE	1	0	0	0	0	0	0	0	0	1
TESIS DOCTORAL. NANCY	1	0	0	0	0	0	0	0	0	1
TECN. BACTERIOLOGICA	1	0	0	0	0	0	0	0	1	0
TABLAS CIENTIFICAS	1	0	0	0	0	0	0	0	0	1
STRESSFULL LIFE	1	0	0	0	1	0	0	0	0	0
STAT. TACT. CHIRURG. ABDOMINALE URGENC.	1	0	0	0	0	0	0	0	0	1
STATISTIC. METHODS	1	0	0	0	0	0	0	0	0	1
ST. PETERSB. MED. ZTSCHR.	1	0	0	0	0	0	0	0	0	1
SOC. PSYCHCHIATRY	1	0	0	1	0	0	0	0	0	0
SEMIN. NUCL. MED.	1	0	0	1	0	0	0	0	0	0
SEMIN. HEMATOL.	1	0	0	0	0	1	0	0	0	0
SEM. NUCL. MED.	1	0	0	1	0	0	0	0	0	0
SCHWEIZ. MED. WOCHENSCHR.	1	0	0	0	0	0	1	0	0	0
SB. LEK.	1	0	0	0	0	0	0	0	0	1
S. AFR. MED. J.	1	0	0	1	0	0	0	0	0	0
ROM. KLIN. PADIATR.	1	0	0	0	0	0	0	1	0	0
RIV. TUBERC. MAL. APP. RESP.	1	0	0	0	0	0	0	0	0	1
REV. TUBERC. PNEUMOL.	1	0	0	0	0	0	0	0	0	1
REV. SANID. HIG. PUBLICA	1	0	0	0	0	0	0	1	0	0
REV. QUIR. ESP.	1	0	0	0	0	0	0	0	1	0
REV. PRAT.	1	0	0	0	0	0	0	0	0	1
RETROPERITONEAL HERNIA	1	0	0	0	0	0	0	0	0	1
RESPIR. PHYSIOL.	1	0	0	0	0	0	0	0	0	1
RELAC. MADRE-HIJO	1	0	0	0	0	0	0	1	0	0
REEDUC. OBSTRUES RHINOPHARYNX	1	0	0	0	0	0	0	0	0	1
PUBLIC HEALTH LAB.	1	0	0	0	0	0	0	0	0	1
PSYCHOTHER. PSYCHOSOM.	1	0	0	0	0	0	0	0	1	0
PSYCHOL. MED.	1	0	0	0	0	0	1	0	0	0
PROG. CARDIOVASC. DIS. (ED. ESP.)	1	0	0	0	0	0	0	0	0	1
PROC. WEST. PHARMACOL. SOC.	1	0	0	0	0	0	0	1	0	0
PROC. R. SOC. MED.	1	0	0	0	0	0	0	0	0	1
PROC. NUTR. SOC.	1	0	0	0	0	0	0	0	0	1
PROC. NATL. ACAD. SCI. USA	1	0	0	0	0	0	0	0	0	1
PRECIS LEPROLOGIE	1	0	0	0	0	0	0	0	0	1
PHYSIOLOGIE MOUVEM.	1	0	0	0	0	0	0	0	0	1
PHARMACOL. NEUROLEP. DRUGS	1	0	0	0	0	0	0	0	0	1
PHARMACOL. BIOCHEM. BEHAV.	1	0	0	0	0	1	0	0	0	0
PERSP. TERAP. SNC	1	0	0	0	1	0	0	0	0	0
PEDIATRICS (ED. ESP.)	1	0	0	0	0	0	1	0	0	0
PEDIATR. SOCIAL	1	0	0	0	0	0	0	1	0	0
PATOL. MAMARIA	1	0	0	0	0	0	0	0	0	1
PATOL. HUMAN PLACENTA	1	0	0	0	0	0	0	0	0	1
PATOL. CLIN. MEDICAS	1	0	0	0	0	0	0	0	0	1
PATHOLOGY TROPIC.	1	0	0	0	1	0	0	0	0	0
ORG. PSYCHIATRY	1	0	0	0	0	0	0	1	0	0
NUTR. SYMPOSIUM: ASPEC. PRENAT. DISMATURITY	1	0	0	0	0	0	0	0	0	1
NUTR. ALIM. NOUVEAU-NE	1	0	0	0	0	0	0	1	0	0
NJUV. REV. FR. HEMATOL.	1	0	0	1	0	0	0	0	0	0
NEUROPSYCHOLOGY	1	0	0	0	0	1	0	0	0	0

PUBLICACION FUENTE
PUBLICACION CITADA

TOTAL 1984 1983 1982 1981 1980 1979 1978 1977 RESTO

	TOTAL	1984	1983	1982	1981	1980	1979	1978	1977	RESTO
HERNIA RETROPERITONEALIS	1	0	0	0	0	0	0	0	0	1
HENNIA	1	0	0	0	0	0	0	0	0	1
HARRISON'S PRINC. INTER. MEDICINE	1	0	1	0	0	0	0	0	0	0
GUIDE SNAKES UGANDA	1	0	0	0	0	0	0	0	0	1
GUAR SYMPOSIUM	1	0	1	0	0	0	0	0	0	0
GASTROENTEROL. HEPATOL.	1	0	0	0	0	0	0	1	0	0
FUNCION CORTIC. SUP. ALTERAC. LES. LOCAL CEREBRO	1	0	1	0	0	0	0	0	0	0
FAUNA IBERICA EUROPEA	1	0	0	0	0	0	1	0	0	0
EXP. CELL RES.	1	0	0	0	0	0	0	0	0	0
EXP. CARDIOVASC. F. FONOMECANOCARD. CLIN.	1	0	0	0	0	0	0	0	0	1
EUR. J. CLIN. INVEST.	1	0	0	0	0	1	0	0	0	0
ESTRATEGIA CLIN. ASMA ADULTO	1	0	1	0	0	0	0	0	0	0
ENTHAINEM. RESPIRAT. METHODE SPIROGRAPH.	1	0	0	0	0	0	0	0	0	1
ENDOCRINOLOGIA (BARC.)	1	0	0	0	0	1	0	0	0	0
ENDOCRINOL. METAB. PRACT. MEDICA	1	0	0	0	0	0	0	0	1	0
ENCYCL. MED. CHIR. DERMATOL.	1	0	0	0	0	0	1	0	0	0
ENCYCL. MED. CHIR.	1	0	0	0	0	0	0	1	0	0
ENCEPHALE	1	0	0	0	0	0	0	0	0	1
DUPPLER ULTRAS. DIAGN. CEREBROVASCULAR DIS.	1	0	0	1	0	0	0	0	0	0
DISCURSION CEREBR. VASCULAR DISEAS.	1	0	0	0	0	0	0	0	0	1
DICC. HIST. CIENCIA MODER. ESPANA	1	0	1	0	0	0	0	0	0	0
DIAGN. MONITOR. ARTERIAL SURGERY	1	0	0	0	0	1	0	0	0	0
DIABETE METAB.	1	0	1	0	0	0	0	0	0	0
DEFUNC. CAUSA MUERTE. 1979	1	0	1	0	0	0	0	0	0	0
CUMUN. PERSONAL	1	0	0	0	0	0	0	0	0	1
CURP. TOPOGRAPHY LIVER BILIARY TRACT.	1	0	0	0	0	0	0	0	0	1
CUMP. SURG. AFRICA	1	0	0	0	0	0	1	0	0	0
CLIN. PEDIATR. (PHILA)	1	0	0	0	0	0	0	0	0	1
CLIN. INVEST. GINECOL. OBSTET.	1	0	0	0	0	0	0	1	0	0
CIRC. RES.	1	0	0	0	0	0	0	0	0	1
CHROMOSOMA	1	0	0	0	0	0	0	0	0	1
CCLIL TRAT. MED. INTERNA	1	1	0	0	0	0	0	0	0	0
CANCER	1	0	0	0	0	0	0	0	0	1
BULL. WHO	1	0	0	1	0	0	0	0	0	0
BULL. EUR. PHYSIOPATOL. RESPIR.	1	0	0	0	0	0	0	0	0	1
BUILD. BLOOD PRESSURE. STUDY	1	0	0	0	0	0	0	0	0	1
BROMPTON HOSP. GUIDE CHEST PHYSIOTHERAPY	1	0	0	0	0	0	0	0	0	1
BR. J. URUL.	1	0	0	0	1	0	0	0	0	0
BR. J. SURG.	1	0	0	0	0	0	0	0	0	1
BR. J. RADIAL.	1	0	0	0	0	0	0	1	0	0
BR. J. MED. PSYCHOL.	1	0	0	0	0	0	0	0	0	1
BR. J. HAEMATOL.	1	0	0	0	0	0	1	0	0	0
BR. J. DIS. CHEST	1	0	0	0	0	0	0	0	0	1
BR. J. ALCOHOL. ALCOHOL.	1	0	0	0	0	0	1	0	0	0
BCL. SOC. VALENCIA. PEDIATR.	1	0	0	0	0	0	0	0	0	1
BCL. SOC. ARAGON. PEDIATR.	1	0	0	0	0	1	0	0	0	0
BOL. EPIDEM. SEMANAL	1	0	0	0	0	0	0	0	0	0
BIDLOG. INTERACT. NORMAL NEOPLAS. GROETH	1	0	0	0	0	0	0	0	0	1
BIDOL. PSYCHIATRY	1	0	0	0	0	1	0	0	0	0
BIDOL. NEONATE	1	0	0	0	0	0	0	0	0	1
BIOCHIM. CLINIQUE	1	0	0	0	0	0	1	0	0	0
BIDICHEM. PHARMACCL.	1	0	0	0	0	0	0	0	0	1

PUBLICACION FUENTE PUBLICACION CITADA	NUMERO DE REFERENCIAS EMITIDAS									
	TOTAL	1984	1983	1982	1981	1980	1979	1978	1977	RESTO
BIOCHEM.BIOPHYS.RES.COMMUN.	1	0	0	0	0	0	0	0	1	0
BEYOND NORMALITY	1	0	0	0	0	0	0	0	0	1
BEITR.PATHOL.ANAT.ALLG.PATHOL.	1	0	0	0	0	0	0	0	0	1
ASIST.RN ALTO RIESGO	1	0	0	0	0	1	0	0	0	0
ARCH.PATHOL.LAB.MED.	1	0	0	1	0	0	0	0	0	0
ARCH.PATHOL.	1	0	0	0	0	0	0	0	0	1
ARCH.INT.PHARMACODYN.THER.	1	0	0	0	0	0	0	0	0	1
ARCH.FR.PEDIATR.	1	0	0	0	0	0	0	1	0	0
ARCH.BIOCHEM.BIOPHYS.	1	0	0	0	0	0	0	0	0	1
APPL.RADIOL.	1	0	0	0	0	0	0	1	0	0
ANNU.REV.MED.	1	0	0	0	0	0	0	1	0	0
ANN.RADIOL.(PARIS)	1	0	0	0	0	0	0	0	0	1
ANN.NEUROL.	1	0	0	0	0	0	0	1	0	0
ANN.MED.INTERNE	1	0	0	0	0	0	1	0	0	0
ANN.MED.(BARC.)	1	0	0	0	0	0	0	0	0	1
ANN.INST.PASTEUR(PARIS)	1	0	0	0	0	0	0	0	0	1
ANN.HUM.GENET.	1	0	0	0	0	0	0	0	0	1
ANN.CLIN.BIOCHEM.	1	0	0	0	0	0	0	1	0	0
ANN.CHIR.	1	0	0	0	0	0	0	0	0	1
ANESTHESIOLOGY	1	0	0	0	0	0	0	0	0	1
ANEST.INTRAVENOSA	1	0	0	0	0	0	1	0	0	0
AM.SURG.	1	0	0	0	0	0	0	0	0	1
AM.J.ROENTGENOL.	1	0	0	0	0	0	0	0	0	1
AM.J.RADIOL.	1	0	0	0	0	0	0	0	0	1
AM.J.PSYCHIATRY	1	0	0	0	0	0	0	0	1	0
AM.J.PHYS.MED.	1	0	0	0	0	0	0	0	0	1
AM.J.PATHOL.	1	0	0	0	0	0	0	0	0	1
AM.J.COMMUNITY PSYCHOL.	1	0	0	0	0	0	1	0	0	0
AM.HEART J.	1	0	0	0	0	0	0	0	0	1
ADV.LIPID.RES.	1	0	0	0	1	0	0	0	0	0
ACTUAL.RHEUMATOLOGIQUE	1	0	0	0	0	0	0	1	0	0
ACTA UROL.BELG.	1	0	0	1	0	0	0	0	0	0
ACTA PEDIATR.ESP.	1	0	0	0	0	0	1	0	0	0
ACTA PATHOL.MICROBIOL.IMMUNOL.SCAND.(SUPPL.)	1	0	0	0	0	0	0	0	0	1
ACTA HAEMATOL.(BASEL)	1	0	0	0	0	1	0	0	0	0
ACTA CLIN.BELG.	1	0	0	0	0	0	0	0	0	1
ACTA CHIR.SCAND.	1	0	0	0	0	0	0	1	0	0
REV.ESP.CIR.OSTEOARTIC.	224	1	5	12	12	9	12	10	7	157
J.BONE JOINT SURG.	69	1	2	3	0	3	4	0	1	55
CLIN.ORTHOP.	14	0	1	3	1	0	1	0	0	8
ORTHOP.CLIN.NORTH AM.	12	0	0	0	6	0	0	2	1	3
CANCER	9	0	0	0	0	0	0	1	0	8
REV.ESP.CIR.OSTEOARTIC.	7	0	1	0	0	1	0	0	0	5
REV.CHIR.ORTHOP.	6	0	0	2	0	0	0	0	0	4
ACTA ORTHOP.SCAND.	5	0	0	0	0	0	1	0	0	4
JAMA	3	0	0	0	0	0	0	0	0	3
TRAUMATOLOGIA	3	0	1	0	0	2	0	0	0	0
BONE MORPHOMETRY	2	0	0	0	0	0	0	0	0	2
BONE HISTOMORPHOMETRY	2	0	0	0	1	0	0	0	1	0
BONE BIODYNAMICS	2	0	0	0	0	0	0	0	0	2
CHIR.ORGANI.MOV.	2	0	0	0	0	0	0	0	0	2

PUBLICACION FUENTE
PUBLICACION CITADA

TOTAL 1984 1983 1982 1981 1980 1979 1978 1977 RESTO

	TOTAL	1984	1983	1982	1981	1980	1979	1978	1977	RESTO
AKCH.SURG.	2	0	0	0	0	0	0	0	0	2
PEDIATR.RADIOL.	2	0	0	0	0	0	1	0	1	0
SPINE	2	0	0	0	0	0	0	0	0	2
AM.J.ROENTGENOL.	2	0	0	0	0	0	0	0	0	2
LANCET	2	0	0	0	0	0	0	0	0	2
SKELAT.RADIOL.	2	0	0	0	0	0	1	0	1	0
HIP	2	0	0	0	0	0	0	1	0	1
HENRY FORD HOSP.MED.BULL.	2	0	0	0	0	0	0	0	0	2
J.PEDIATR.	2	0	0	0	0	0	0	0	0	2
J.NEUROSURG.	2	0	0	0	0	0	0	1	0	1
ARCH.PATHOL.	2	0	0	0	0	0	0	1	0	1
70 CONGR.VER.GES.DTSCH.NATURFORSCH.	2	0	0	0	0	0	0	0	0	2
VERH.DTSCH.GES.PATHOL.	1	0	0	0	0	0	0	0	0	1
TUMORES TUMOR.LESIONS BONES AND JOINTS	1	0	0	0	0	0	0	0	0	1
TRAT.INCIDENTU FRACT.FRECUENTES	1	0	0	0	0	0	0	0	0	1
TRAT.DIOLUG.FRACTURAS	1	0	0	0	0	0	0	0	0	1
TESIS DOCTORAL.PARIS	1	0	0	0	0	0	0	0	0	1
SPINAL INJURIES	1	0	0	0	0	0	0	0	0	1
SOC.MED.CHIR.HIP.FORM.SANIT.ARMEES	1	0	0	0	0	0	0	0	0	1
SHOCK TRAUMA	1	0	0	0	0	0	0	0	0	1
SEM.HIP.PARIS	1	0	0	0	0	0	0	0	0	1
SCOLIOSIS OTHER SPINAL DEFORM.	1	0	0	0	0	0	0	0	0	1
REV.RHUM.MAL.OSTEOARTIC.	1	0	0	0	0	0	0	0	0	1
REV.ORTOP.TRAUMATOL.	1	0	0	0	0	0	0	0	0	1
RADIOLUGY	1	0	0	0	0	0	0	0	0	1
RADIOLUGY	1	0	0	0	0	0	0	0	0	1
RADIOL.MED.(TORINO)	1	0	0	0	0	0	0	0	0	1
PROG.R.SOC.MED.	1	0	0	0	0	0	0	0	0	1
PRESSE MED.	1	0	0	0	0	0	0	0	0	1
PARAPLEGIA	1	0	0	0	0	0	0	0	0	1
OSP.ITAL.CHIR.	1	0	0	0	0	0	0	0	0	1
ORTHOP.TRAUMATOLUGY	1	0	0	0	0	0	1	0	0	0
ORTHOP.TRANS	1	0	0	0	0	0	0	0	0	1
NUMM.ANNUAL CIRCULAT.CONG.DISSECAT.HIP	1	0	0	0	0	0	0	0	0	1
NEUROL.SURGERY	1	0	0	0	0	0	0	0	0	1
N. ENGL. J. MED.	1	0	0	0	0	0	0	0	0	1
N Y MED. J.	1	0	0	0	0	0	0	0	0	1
MEM.ACAD.KOY.SCI.	1	0	0	0	0	0	0	0	0	1
MANI.FRACT.LES.ARTICULARES	1	0	0	0	0	0	0	0	0	1
MALIG.BONE TUMORS	1	0	0	0	0	0	0	0	0	1
LYON MED.	1	0	0	0	0	0	0	0	0	1
LYON CHIR.	1	0	0	0	0	0	0	0	0	1
J.RADIOL.ELECTROL.	1	0	0	0	0	0	0	0	0	1
J.RADIOL.	1	0	0	0	0	0	0	0	0	1
J.NERV.MENT.DIS.	1	0	0	0	0	0	0	0	0	1
J.LAB.CLIN.MED.	1	0	0	0	0	0	0	0	0	1
J.AM.GERIAIR.SOC.	1	0	0	0	0	0	0	0	0	1
ITAL.J.ORTHOP.TRAUMATOL.	1	0	0	0	0	0	0	0	0	1
INJUR.CERVIC.SPINE CORO	1	0	0	0	0	0	0	0	0	1
IDIOPATHIC SCOLIOSIS	1	0	0	0	0	0	0	0	0	1
HISTOMORPHO4.ANAL.ILIAC	1	0	0	0	0	0	0	0	0	1
MELV.PEDIATR.ACTA	1	0	0	0	0	0	0	0	0	1

PUBLICACION FUENTE
PUBLICACION CITADA

NUMERO DE REFERENCIAS EMITIDAS
TOTAL 1984 1983 1982 1981 1980 1979 1978 1977 RESTO

PUBLICACION FUENTE PUBLICACION CITADA	TOTAL	1984	1983	1982	1981	1980	1979	1978	1977	RESTO
FURTSCHR.MED.	1	0	0	0	0	0	0	0	0	1
EUR.J.PEDIATR.	1	0	0	0	1	0	0	0	0	0
EUR.J.NUCL.MED.	1	0	0	0	0	0	1	0	0	0
EMBRYOLOG.DEVELOP.	1	0	0	0	0	0	0	0	0	1
DIAGN.BONE JOINT DISORD.	1	0	0	0	1	0	0	0	0	0
CURR.PRACT.ORTHOP.SURGERY	1	0	0	0	0	0	0	0	0	1
CONGENIT.DISLOCATION HIP	1	0	0	1	0	0	0	0	0	0
COMUN.PERSONAL	1	0	0	0	0	0	0	0	0	1
COLUMNA CERVICAL	1	0	0	0	0	0	0	0	1	0
CLIN.QUIR.NORTEAM.	1	0	0	1	0	0	0	0	0	0
CAN.J.SURG.	1	0	0	0	0	0	0	0	0	1
CALCIF.TISSUE RES.	1	0	0	0	0	0	0	0	0	1
BULL.SCI.MED.	1	0	0	0	0	0	0	0	0	1
ARCH.PATHOL.LAB.MED.	1	0	0	0	0	0	1	0	0	0
ARCH.ORTHOP.UNFALL-CHIR.	1	0	0	0	0	0	0	0	0	1
ARCH.ORTHOP.CHIR.	1	0	0	0	0	0	0	0	0	1
ARCH.DERMATOL.	1	0	0	0	0	0	0	0	0	1
ANN.SURG.	1	0	0	0	0	0	0	0	0	1
ANN.CHIR.GYNAECOL.	1	0	0	0	0	0	0	1	0	0
AN.MED.SEVILLA	1	0	0	0	0	0	0	0	0	1
AM.J.PATHOL.	1	0	0	0	0	0	0	0	0	1
AM.J.CLIN.PATHOL.	1	0	0	0	0	0	0	1	0	0
AM.J.ANAT.	1	0	0	0	0	0	0	0	0	1
ACTA ORTHOP.SCAND.(SUPPL)	1	0	0	0	0	0	0	0	0	1
ACTA ANAT.	1	0	0	0	0	0	0	0	0	1
REV.ESP.OBSTET.GINECOL.	910	15	50	101	74	61	66	82	55	406
AM.J.OBSTET.GYNECOL.	112	1	8	10	3	5	4	6	4	71
OBSTET.GYNECOL.	45	1	5	6	3	2	3	5	4	16
FERTIL.STERIL.	19	1	1	0	3	3	2	0	1	8
N.ENGL.J.MED.	18	0	0	6	2	1	1	1	0	7
CLIN.OBSTET.GINECOL.(ED.ESP.)	17	0	0	0	0	0	7	8	0	2
BR.J.OBSTET.GYNAECOL.	17	0	2	2	2	3	3	1	1	3
REV.ESP.OBSTET.GINECOL.	15	0	7	3	1	1	1	2	0	0
HUM.GENET.	13	0	0	1	4	0	2	2	2	2
JAMA	12	0	0	3	5	0	0	0	0	3
LANCET	12	0	0	0	2	2	2	0	0	5
J.CLIN.ENDOCRINOL.METAB.	11	0	0	1	0	0	1	0	0	9
CLIN.APPL.MUSC.MUSCULCUT.FLAPS	11	0	0	11	0	0	0	0	0	0
BR.MED.J.	10	0	0	1	0	0	0	3	0	6
ACTA OBSTET.GYNECOL.SCAND.	10	0	1	0	1	2	0	2	0	4
J.OBSTET.GYNAECOL.BR.COMMUNW.	9	0	0	0	1	0	0	0	0	8
ZENTRALBL.GYNAKOL.	8	0	0	1	0	1	0	1	2	3
INFEC.PER.NAT.OBSTET.	8	0	0	0	0	0	8	0	0	0
J.CLIN.INVEST.	8	0	0	0	0	0	0	0	1	7
PEDIATRICS	8	0	0	0	0	0	2	0	0	6
SURG.GYNECOL.OBSTET.	8	0	0	1	0	0	0	0	1	6
J.GYNECOL.OBSTET.BIOL.REPROD.(PARIS)	7	0	1	0	1	0	1	2	0	2
GYNAKOLUGE	7	3	0	0	3	0	0	0	0	1
MAN.ONCOLOG.MEDICA	7	0	0	0	7	0	0	0	0	0
J.PEDIATR.SURG.	6	0	1	3	1	1	0	0	0	0
J.PEDIATR.	6	0	0	0	0	0	3	1	0	2

PUBLICACION FUENTE PUBLICACION CITADA	NUMERO DE REFERENCIAS EMITIDAS									
	TOTAL	1984	1983	1982	1981	1980	1979	1978	1977	RESTO
PROC.SOC.EXP.BIOL.MED.	6	0	0	0	1	0	1	0	0	4
J.CLIN.PATHOL.	6	0	0	0	0	0	0	0	0	6
CONTRACEPTION	5	0	0	0	0	1	0	0	1	6
CLIN.GINECOL.	5	0	0	0	0	1	0	0	1	5
CLIN.GENET.	5	0	0	0	0	2	1	1	1	0
BR.J.UROL.	5	0	0	0	0	0	0	1	0	4
AM.J.CLIN.NUTR.	5	0	0	0	0	1	0	0	0	2
PHYSIOL.SCHMANGER.	4	0	0	0	0	0	4	0	0	0
J.ENDOCRINOL.	4	0	0	0	0	0	0	0	0	4
CLIN.PERINATOL.	4	0	2	0	0	0	0	0	1	1
GEBURTSHELFE FRAUNHEILKD.	4	0	0	0	1	0	0	1	0	2
J.UROL.	4	0	0	0	1	0	0	0	0	2
PERINAT.FACT.AFFECT.HUMAN DEVELOP.	4	0	0	0	0	0	0	0	0	4
3 CONGR.MOND.IN VITRO FERT.	4	4	0	0	0	0	0	0	0	0
DIS.CULUN RECTUM	4	0	0	0	0	0	0	0	0	4
CLIN.OBSTET.GYNECOL.	4	0	0	0	0	0	0	0	0	4
NATURE	4	0	0	0	0	0	0	0	0	4
GYNECOL.ONCOL.	4	0	0	0	0	1	0	0	0	1
GYNECOL.OBSTET.INVEST.	4	0	2	0	0	1	1	1	0	1
SURGERY	3	0	0	0	0	2	0	0	0	1
AM.J.PHYSIOL.	3	0	0	0	0	0	0	0	0	3
GYNAKOL.ONKOLOGIE	3	0	0	0	0	0	0	0	0	0
STANDARD.FREISSERHANDLUNG	3	0	0	0	3	0	0	0	0	0
J.REPROD.MED.	3	0	0	0	0	1	0	0	0	0
POSTGRAD.MED.J.	3	0	0	0	0	0	2	0	0	0
MEDITERRANEE MED.	3	0	0	0	0	0	0	0	0	3
PLAST.RECONSTR.SURG.	3	0	0	0	0	0	0	1	0	0
BREAST SURGERY	3	0	0	0	0	0	0	2	0	0
J.PERINAT.MED.	3	0	0	0	0	0	1	0	0	0
BR.J.VENER.DIS.	3	0	0	0	0	0	0	0	0	0
CYTOGENET.CELL GENET.	3	0	0	0	0	2	0	0	0	0
PERINAT.MEDIZIN	3	0	0	0	0	0	1	1	0	1
J.OBSTET.GYNAECOL.GR.EMP.	3	0	0	0	0	0	0	0	0	2
ATLAS GYNAKULOG.OPERATIONEN.4.AUFLAGE	3	0	3	0	0	0	0	0	0	0
UKULOGY	3	0	0	0	0	0	1	0	0	0
UKOL.INT.	3	0	0	0	0	1	0	0	1	0
CURR.CONCP.USE DOXGRUJICIN CHEMOTHER.	3	0	0	0	3	0	0	0	0	0
BIOCHEM.J.	3	0	0	0	0	0	0	0	0	2
CONTEMPURARY OJ/GYN	3	0	0	0	0	0	0	1	0	0
J.INFECT.DIS.	3	0	0	0	0	0	0	0	0	1
GYNECOL.UKOL.URUDIN.THFOR.PHACT.	3	0	0	0	0	0	0	0	0	0
ANN.INTERM.MED.	3	0	0	0	0	0	0	0	0	3
BIRTH DEFECTS	3	0	0	0	0	0	0	0	0	3
REV.FR.GYNECOL.OBSTET.	3	0	0	0	0	0	0	1	0	0
REV.ESP.OBSTET.GINECOL.(EN PRENSA)	3	0	0	0	0	0	0	0	0	3
ACTA ENDOCRINOL.(COPENH)	3	0	0	0	0	0	0	0	1	2
J.CHR.(PARIS)	3	0	0	0	0	0	0	0	1	1
J.BIOL.CHEM.	3	0	0	0	0	0	0	0	0	3
RECEPT.MECHAN.ACTION STEROID HORMON.	2	0	0	0	0	0	0	0	0	2
CANCER	2	0	0	0	0	0	0	0	0	0
RECEPT.HORMONE ACTION	2	0	0	0	0	0	1	0	0	1
EXCEPTA MED.INT.CONGR.SER.	2	0	0	0	0	0	0	0	0	0

PUBLICACION FUENTE
PUBLICACION CITADA

TOTAL 1984 1983 1982 1981 1980 1979 1978 1977 RESTO

	1984	1983	1982	1981	1980	1979	1978	1977	RESTO
7 CONGR. INTERNAT. PSYCHOM. OBSTET. GYNECOL.	1	1	0	0	0	0	0	0	0
3 INF. FOESSA	1	0	0	0	0	0	1	0	0
2 CONG. EUR. TERMOGRAPIA	1	0	0	0	0	0	0	0	0
1 SYMPOS. INTERNAT. ECHOCARD. FOET.	1	0	0	1	0	0	0	0	0
1 REUN. MED. PERINAT.	1	0	0	0	0	0	0	1	0
ZENTRALBL. DAKTERIOL. MIKROBIOLOG. HYG.	1	0	0	0	0	0	0	0	1
2 KK GESELLSCHAFT FUR PERINATOL.	1	0	0	0	0	0	0	0	1
WIEN. KLIN. WOCHENSCHR.	1	0	0	0	1	0	0	0	1
VIRCHOWS ARCH. (A)	1	0	0	0	0	0	0	0	1
VENEROL. MEDIC.	1	0	0	1	0	0	0	0	0
UTER. PLACENT. BLOOD FLOW	1	0	0	1	0	0	0	0	0
UNPLAINED PARENT-HOOD	1	0	0	0	0	0	0	0	1
UNBORN FETUS PATIENT	1	1	0	0	0	0	0	0	0
TUMOR-HISTOLOGIE-SCHLUSSFEL	1	0	0	0	0	0	0	0	0
TRANSFUSION	1	0	0	0	0	0	0	1	0
TOKOGINECOLOGY	1	0	0	0	0	0	0	0	1
THE RIJGENULLOLOGY	1	0	0	0	0	0	0	0	1
TEENAGE PREGNANCY	1	0	0	0	0	0	0	0	1
TECHN. RAPR. SER.	1	0	0	0	0	0	1	0	0
TECHN. LAB. APPLIC. DIAGN. MST	1	0	0	0	0	0	0	1	0
TAGUNG MITTELH. GESELL. GEBURT. GYNAKOL.	1	1	0	0	0	0	0	0	0
TAGUNG MITTELH. GESELL. GEBURT. GYNAKOL.	1	1	0	0	0	0	0	0	0
SYM. INT. PEROP. TERAP. JRCMOCHIRPTINA	1	0	0	0	0	0	0	1	0
SURV. FEMALE INCUBITENCE	1	0	0	0	0	1	0	0	0
STEROIDS	1	0	0	0	0	0	0	0	1
SOC. GYNECOL. INVEST.	1	1	0	0	0	0	0	0	0
SOC. BIOL.	1	0	0	1	0	0	0	0	0
SEMIN. PERINATOL.	1	0	0	0	0	0	0	1	0
SECR. PRENAT. LIFE	1	0	0	0	0	0	0	0	0
SCHMELZ. MED. KOCHENSCHM.	1	0	0	0	1	0	0	0	0
SCHKIFTEWK. TUMORZ.	1	0	1	0	0	0	0	0	0
SCAND. J. UROL. NEPHROL.	1	0	0	0	1	0	0	0	0
SCAND. J. INFECT. DIS.	1	0	0	0	0	0	0	0	1
SCAND. J. GASTROENTEROL.	1	0	0	0	0	0	0	0	1
SCAND. J. CLIN. LAB. INVEST. (SUPPL)	1	0	0	0	0	0	0	0	1
S. AFR. MED. J.	1	0	0	0	0	0	0	0	1
RIC. CLIN. LAB.	1	0	0	0	0	0	0	1	0
REVERSIB. FEMALE STERIL.	1	0	0	0	0	0	0	1	0
REV. MED. LISTE.	1	0	0	0	0	0	0	0	1
REV. ESP. ENFERM. APAR. DIG.	1	1	0	0	0	0	0	0	0
REV. CLIN. ESP.	1	1	0	0	0	0	0	0	0
RESEARCH. PRENAT. LIFE.	1	0	0	0	0	0	0	1	1
REPROD. ENDOCRINOL. CLIN. MANAG.	1	0	0	0	0	0	1	0	0
RECEPT. HORMONE ACTIONS	1	0	0	0	0	0	0	0	0
RECENT. PROG. HORM. RES.	1	0	0	0	0	0	0	0	1
RECENIT. ADV. CLIN. ONCOLOGY	1	0	0	0	1	0	0	0	0
REG. PROG. H.	1	0	0	0	0	0	0	0	1
REG. ADV. CLIN. ONCOLOGY	1	0	0	0	1	0	0	0	0
RAPPORT	1	0	0	0	0	0	0	0	0
RAPP. XV REUN. ENDOCRINOL. LANGUE FRANCAISE	1	0	0	0	0	0	0	0	0
RAPP. XV REUN. ENDOCRINOL. LANGUE FRANCAISE	1	0	0	0	1	0	0	0	0

PUBLICACION FUENTE PUBLICATION CITADA	NUMERO DE REFERENCIAS EMITIDAS									
	TOTAL	1984	1983	1982	1981	1980	1979	1978	1977	RESTO
J.NATL.CANCER INST.	1	0	0	0	0	0	0	0	0	1
J.MED.MICROBIOL.	1	0	0	0	0	0	0	0	0	0
J.GENET.HUM.	1	0	0	0	0	1	0	0	0	0
J.EXP.MED.	1	0	0	0	0	0	0	0	1	0
J.EMBRYOL.EXP.MORPHOL.	1	0	0	0	1	0	0	0	0	0
J.BELO.RAD.	1	0	0	0	0	0	0	0	1	0
J.AM.GERIATR.SOC.	1	0	0	0	0	0	0	0	0	1
IRAN PUBLIC HEALTH	1	0	0	0	0	0	0	1	0	0
INT.PERSPEC.NEGLEC.SEX.TRANSM.DIS.	1	0	1	0	0	0	0	0	0	0
INT.METRONIDAZOL CONF.	1	0	0	0	0	0	0	0	1	0
INT.J.GYNAECOL.OBSTET.	1	0	0	1	0	0	0	0	0	0
INT.I.FERTIL.	1	0	1	0	0	0	0	0	0	0
IMMUNOCHEM.	1	0	0	0	0	0	0	0	0	1
IM-ATLAS	1	0	0	1	0	0	0	0	0	0
INFISIONSTHER.KLIN.ERNAHR.	1	0	0	0	0	0	0	0	0	1
INFECT.IMMUN.	1	0	0	0	0	0	0	0	0	1
INDUC.OVULAT.CLOMIPHENE CITRATE	1	0	0	0	0	0	0	0	0	1
INCONT.URINAR.FEMME	1	0	0	0	0	1	0	0	0	0
HYSTOPATHOL.ENDOMET.	1	0	0	0	0	0	0	0	0	1
HUMAN CYTOGENETICS	1	0	0	0	0	0	0	0	0	1
HUM.HERED.	1	0	0	0	0	0	0	0	1	0
HORMON.RECEPTOR	1	0	0	1	0	0	0	0	0	0
MICROCI.R.TUBAR.	1	1	0	0	0	0	0	0	0	0
HAREFUAN	1	0	0	0	0	0	0	0	0	1
GYNECOL.ONCOL.FUND.PRACT.CLIN.PRACT.	1	0	0	0	1	0	0	0	0	0
GYNECOL.OBSTET.UROLOGY	1	0	0	0	0	0	0	0	0	1
GYNECOL.OBSTET.PATHOLOGY	1	0	0	0	0	0	0	0	0	1
GYNECOL.OBSTET.	1	0	0	0	0	0	0	0	0	1
GUNGR.ESP.GINECOL.	1	0	1	0	0	0	0	0	0	0
GINECOL.OBSTET.PICIA	1	0	0	0	0	0	0	0	0	1
GEVURTSHIFE FRAUENHEILKUNDE.	1	1	0	0	0	0	0	0	0	0
GENETICS	1	0	0	0	0	0	0	0	0	1
GASTROENTEROLOGIA	1	0	0	0	0	1	0	0	0	0
FURTSCHR.MED.	1	0	0	0	0	0	0	0	0	1
FEMALE INFERTILITY	1	0	0	0	0	0	0	1	0	0
F.CURSR.INTERNAT.PSYCHOM.OBSTET.GYNECOL.	1	0	1	0	0	0	0	0	0	0
EXPL.RADIOL.APT.URINARIO	1	0	0	0	0	0	0	0	0	1
EXP.CELL RES.	1	0	0	0	0	0	0	0	0	1
EUK.UROL.	1	0	0	0	1	0	0	0	0	0
ESPERANZA	1	0	0	0	0	0	0	0	0	0
ESC.DES.PSICOMOT.PRIM.INF.	1	0	0	0	0	0	0	1	0	0
ESC.APT.PSICOMOT.NINUS	1	0	0	0	0	0	0	0	0	1
ENFERM.GENET.ENDOCR.INF.ADOLES.	1	0	0	1	0	0	0	0	0	0
ENDOSCOPY	1	0	0	0	0	0	0	0	0	1
ENDOCRINOL.GINECOL.INERTILIDAD	1	0	0	0	0	0	0	0	0	1
ELECTRODIAGN.THER.	1	0	0	0	0	0	0	0	0	1
ELECT.FETAL-MATER.MONITOR.	1	0	0	0	1	0	0	0	0	0
EARLY DIAG.EARLY LIFE	1	0	0	0	0	0	0	0	0	1
DISCH.ARZTEBL.	1	0	0	0	0	0	0	0	0	0
DRUGS EXP.CLIN.RES.	1	0	0	0	0	0	1	0	0	0
DISCH.ARZTEBL.	1	1	0	0	0	0	0	0	0	0
DIAL.PEDIATR.UROL.	1	0	0	1	0	0	0	0	0	0

PUBLICACION FUENTE
PUBLICACION CITADA

TOTAL 1984 1983 1982 1981 1980 1979 1978 1977 RESTO

PUBLICACION FUENTE	PUBLICACION CITADA	TOTAL	1984	1983	1982	1981	1980	1979	1978	1977	RESTO
DIAG.PRENAT.MALFORM.FETALES		1	0	1	0	0	0	0	0	0	0
DIABET.MELLITUS		1	0	0	0	0	0	0	0	0	0
DER INFORMIERTE ARZT		1	0	0	1	0	0	0	0	0	1
CYTOGENETICS(UASEL)		1	0	0	0	0	0	0	0	0	1
CURR.TOP.PATHOL.		1	0	0	0	0	0	0	0	0	1
CONTRAC.ADOLESCEN.		1	0	0	0	0	0	1	0	0	0
CUNTEMP.OBSTET.GYNECOL.		1	0	0	0	0	0	0	1	0	0
CUNTAGPTIDJ		1	0	0	0	0	0	0	0	0	1
CURR.G.SOC.ESP.FERTILIDAD		1	0	0	0	0	0	0	0	0	1
CLIMPERNE JOHEN		1	0	0	0	0	0	0	0	0	1
CLIN.PEDIATR.(PHILA)		1	0	0	0	0	1	0	0	0	0
CLIN.PEDIATR.(ED.ESP.)		1	0	0	0	0	0	1	0	0	0
CLIN.OBSTET.GYNAECOL.		1	0	0	0	0	0	0	0	0	1
CLIN.OBSTET.GYNECOL.		1	0	0	0	0	0	0	0	0	1
CLIN.VITRO FERTILIZ.		1	1	0	0	0	0	0	0	0	0
CLIN.GINECOLOGICA		1	1	0	0	1	0	0	0	0	0
CLIN.EXP.OBSTET.GYNECOL.(EN PRENSA)		1	0	0	0	0	0	0	0	0	1
CLIN.EXP.OBSTET.GYNECOL.		1	0	0	0	0	1	0	0	0	0
CIR.ESP.		1	0	0	0	0	0	0	0	0	1
CHIRURGUSUYA		1	0	0	0	0	0	0	0	0	1
CELL		1	0	0	0	0	0	0	0	0	1
CARDIOH.METAB.DISORD.		1	0	0	0	0	1	0	0	0	0
CANCER DIAGN.EXT.TERAPUT.		1	0	0	0	1	0	0	0	0	0
CANCER DIAG.EXT.TERAPUT.		1	0	0	0	1	0	0	0	0	0
CON SOC.MIDL.(PARIS)		1	0	0	0	0	0	0	0	0	1
BYACULUSE		1	0	0	0	0	0	1	0	0	0
BR.J.KAVIDL.		1	0	0	0	0	0	0	0	0	1
BR.J.PREV.SOC.MED.		1	0	0	0	0	0	0	0	0	1
BUNDEAUX MED.		1	0	0	0	0	0	0	0	0	1
HILDEBRUNDL.ZERUND.TESCHLECHTSCHAROKTIFRE		1	0	0	0	0	0	0	0	0	1
BIOL.NEONAT		1	0	0	0	0	0	0	0	0	1
BIOCHEM.ACTION ANDROGENS		1	0	0	0	0	0	0	0	1	0
AVC.ECOG.OBST-GYNECOL.MAMA.		1	0	0	0	0	0	0	0	0	1
AVANC.OBSTET.GYNECOL.		1	0	0	0	0	0	1	0	0	0
AUST.42 J.SURG.		1	0	0	0	0	0	0	0	0	1
ATLAS OPER.GYNECOL.		1	0	0	0	0	0	0	0	0	1
ATLAS ENG.CROMOS.		1	0	0	0	0	0	0	0	1	0
ANCIOPATHL.		1	0	0	0	0	0	0	0	0	1
ANCI.NEURL.		1	0	0	0	0	0	0	0	0	1
ANCI.LIT.PHARMACODYN.THER.		1	0	0	0	0	0	0	0	0	1
APPL.MICROBIOL.		1	0	0	0	0	0	0	0	0	1
ANNUAL REP.RES.FREAT.GYNECOL.		1	0	0	0	1	0	0	0	0	0
ANNUAL MELT.AM.SOC.STUDY STERILITY		1	0	0	0	0	0	0	0	0	1
ANNU.REV.JIICHEM.		1	0	0	0	0	0	0	0	0	1
ANN.NEURL.		1	0	0	0	0	0	0	0	0	1
ANN.ANAT.PATHOL.		1	0	0	0	0	0	1	0	0	0
AIN.ACAD.SCI.		1	0	0	0	0	0	0	0	0	1
ANDROG.ANTIANDROGENS		1	0	0	0	0	0	0	0	0	1
AN.J.CARCIOL.		1	0	0	0	0	0	0	0	0	1
AM.J.PEDIATR.HEMATOL.ONCOL.		1	0	0	0	0	1	0	0	0	0
AM.J.OBSTET.GYNECOL.(EN PRENSA)		1	0	0	0	0	0	0	0	0	1
AM.J.MED.SCI.		1	0	0	0	0	0	0	0	0	1

PUBLICACION FUENTE
PUBLICACION CITADA

	TOTAL	1984	1983	1982	1981	1980	1979	1978	1977	RESTO
AM.J.MED.	1	0	0	0	0	0	0	0	0	1
AM.J.HUM.GENET.	1	0	0	0	0	0	0	0	0	1
AM.J.DIS.CHILD.	1	0	0	0	0	0	0	0	0	1
AM.J.DIG.DIS.	1	0	0	0	0	0	0	0	0	1
AM.J.CLIN.PATHOL.	1	0	0	0	0	0	0	0	0	1
AM.COLL.ObSTETR.GYNECOL.	1	0	0	0	0	0	0	1	0	0
AM.ASSOC.MICROBIOL.	1	0	0	1	0	0	0	0	0	0
AKUSHI.GINECOL.	1	0	0	0	0	0	0	0	0	1
ADV.INT.MATER-CHILD.HEALTH	1	0	0	0	1	0	0	0	0	0
ADV.CLIN.CHEM.	1	0	0	0	0	0	0	0	0	1
ADULESC.PSYCHIATRY	1	0	0	0	0	0	0	1	0	0
ADULESC.PERINAT.HEALTH	1	0	0	0	0	0	0	0	0	1
ACTA OBSTET.GYNECOL.SCAND.(SUPPL)	1	0	0	0	0	0	0	0	0	1
ACTA OBSTET.GYNECOL.HISP.LUSIT.(EN PRENSA)	1	0	0	0	0	0	0	0	0	1
ACTA MED.SCAND.	1	0	0	0	0	0	0	0	0	1
ACTA GINECOL.(MADR.)	1	0	0	1	0	0	0	0	0	0
ACTA ENDOCRINOL(SUPPL)(COPENH)	1	0	0	0	0	0	0	0	0	1
ACTA CHIR.ACAD.SCI.HUNG.	1	0	0	0	0	1	0	0	0	0
REV.ESP.URTUD.	3	0	2	0	0	1	0	0	0	0
AM.J.P.ANH.	1	0	1	0	0	0	0	0	0	0
INTRODUC.ESTADISTICA	1	0	0	0	0	1	0	0	0	0
AM.J.GRINUD.	1	0	1	0	0	0	0	0	0	0

4.2. MODELOS E INDICADORES BIBLIOMETRICOS

4.2.1. EL ENVEJECIMIENTO DE LA INFORMACION

TABLA N^o 100

DISTRIBUCION POR AÑOS RETROSPECTIVOS DE LAS REFERENCIAS ANALIZADAS.

AÑOS RETROSPECTIVOS	N ^o DE REFERENCIAS	PORCENTAJE	PORCENTAJE ACUMULADO
0	19	0.99	0.99
1	91	4.73	5.72
2	144	7.49	13.21
3	137	7.13	20.33
4	128	6.66	26.99
5	148	7.70	34.69
6	150	7.80	42.49
7	122	6.34	48.83
8	100	5.20	54.03
9	107	5.56	59.59
10	76	3.95	63.54
11	72	3.74	67.28
12	77	4.00	71.28
13	70	3.64	74.92
14	74	3.85	78.77
15	36	1.87	80.64
16	44	2.29	82.93
17	36	1.87	84.80
18	36	1.87	86.67
19	31	1.61	88.28
20	22	1.14	89.42
21	21	1.09	90.51
22	11	0.57	91.08
23	12	0.62	91.70
24	14	0.73	92.43
25	7	0.36	92.79
26	6	0.31	93.10

AÑOS RETROSPECTIVOS	Nº DE REFERENCIAS	PORCENTAJE	PORCENTAJE ACUMULADO
27	7	0.36	93.46
28	6	0.31	93.77
29	11	0.57	94.34
30	6	0.31	94.65
31	11	0.57	95.22
32	4	0.21	95.43
33	5	0.26	95.69
34	4	0.21	95.90
35	4	0.21	96.11
36	3	0.16	96.27
37	3	0.16	96.43
38	2	0.10	96.53
40	2	0.10	96.63
41	1	0.05	96.68
42	3	0.16	96.84
43	1	0.05	96.89
44	2	0.10	96.99
45	3	0.16	97.15
46	2	0.10	97.25
48	2	0.10	97.35
49	1	0.05	97.40
50	1	0.05	97.45
52	1	0.05	97.50
53	1	0.05	97.55
54	1	0.05	97.60
56	2	0.10	97.70
57	1	0.05	97.75
58	3	0.16	97.91
60	3	0.16	98.07
61	1	0.05	98.12
62	2	0.10	98.22
63	3	0.16	98.38

AÑOS RETROSPECTIVOS	Nº DE REFERENCIAS	PORCENTAJE	PORCENTAJE ACUMULADO
64	1	0.05	98.43
71	3	0.16	98.59
73	1	0.05	98.64
74	1	0.05	98.69
75	1	0.05	98.74
77	2	0.10	98.84
78	1	0.05	98.89
79	1	0.05	98.94
80	1	0.05	98.99
88	1	0.05	99.04
89	1	0.05	99.09
91	1	0.05	99.14
93	1	0.05	99.19
94	1	0.05	99.24
95	1	0.05	99.29
100	1	0.05	99.34
113	1	0.05	99.39
117	2	0.10	99.49
124	1	0.05	99.54
127	1	0.05	99.59
130	1	0.05	99.64
186	1	0.05	99.69
194	1	0.05	99.74
196	1	0.05	99.79
245	1	0.05	99.81
314	1	0.05	99.89
<hr/>			
TOTAL	1.923		

VIDA MEDIA: 7.23



FIGURA 37

DISTRIBUCION POR AÑOS RETROSPECTIVOS DE LAS REFERENCIAS ANALIZADAS.

TABLA Nº 101

DISTRIBUCION POR AÑOS DE PUBLICACION DE LAS REFERENCIAS ANALIZADAS.

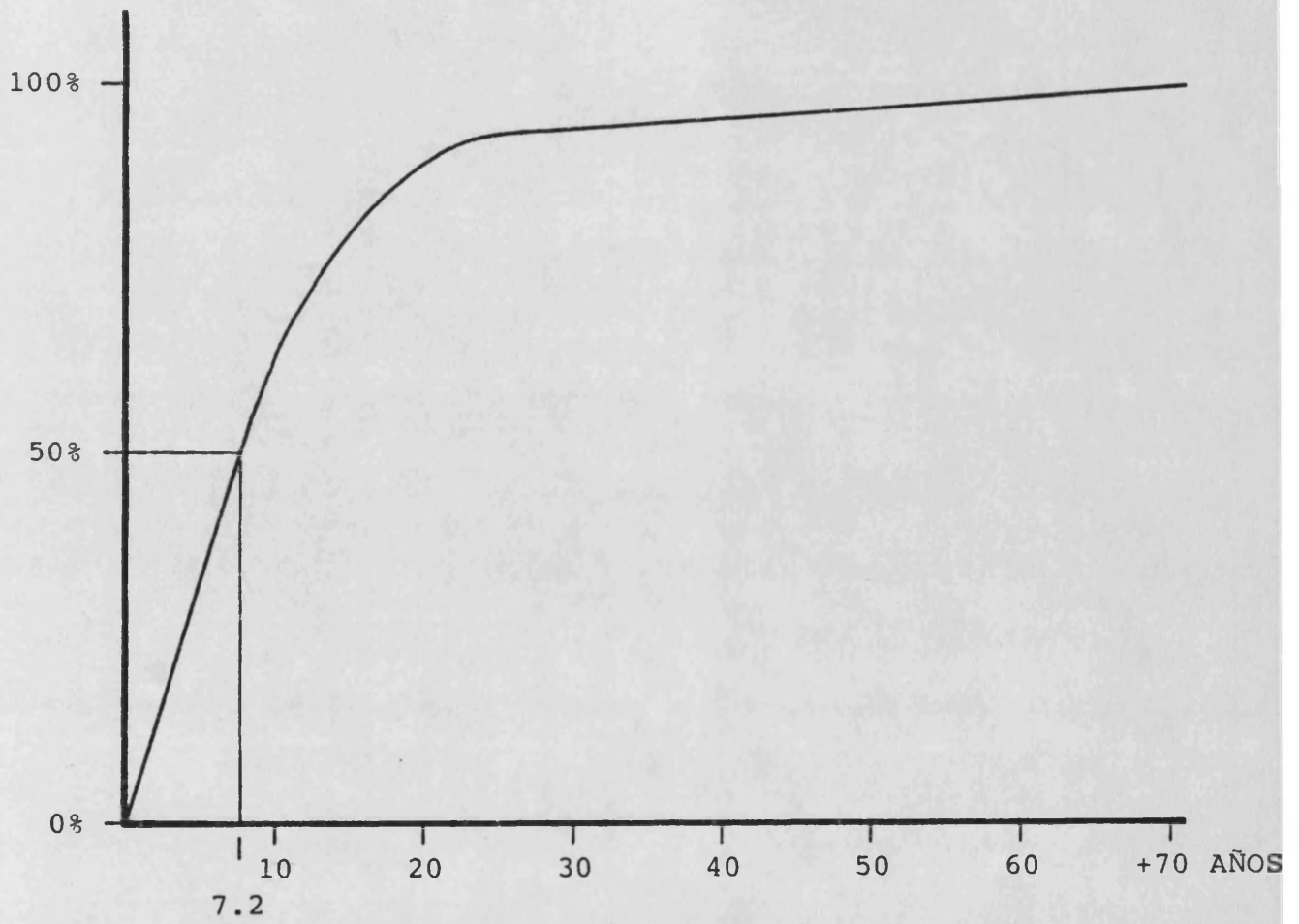
AÑOS DE PUBLICACION	NUMERO DE REFERENCIAS	PORCENTAJE	PORCENTAJE ACUMULADO
1984	19	0.99	0.99
1983	91	4.73	5.72
1982	144	7.49	13.21
1981	137	7.12	20.33
1980	128	6.66	26.99
1979	148	7.70	34.69
1978	150	7.80	42.49
1977	122	6.34	48.83
1976	100	5.20	54.03
1975	107	5.56	59.59
1974-1965	552	28.71	88.30
1964-1955	117	6.08	94.38
1954-1945	42	2.18	96.56
1944-1935	17	0.88	97.44
1934-1925	10	0.52	97.96
1924-1915	10	0.52	98.48
1915-1905	10	0.52	99.00
Antes de 1905	19	0.99	99.99

En el 2.2% de las referencias analizadas no hemos -
podido saber el año de publicación.

La vida media de la literatura utilizada por las pu
blicaciones analizadas es de 7.21 años.

Solo el 0.99% de las referencias analizadas se han
publicado en el mismo año 1984 y el año que recibe mayor nú
mero de citas es el año 1978.

Estudiamos, en las tablas siguientes las vidas me-
dias de las referencias en cada una de las revistas fuente.
Estas tablas se presentan en orden de incidencia con respec
to al número de referencias analizadas de cada revista.

TABLA Nº 102

DISTRIBUCION POR AÑOS RETROSPECTIVOS DE LAS REFERENCIAS DE
 LOS TRABAJOS FUENTE PUBLICADOS EN REVISTA ESPAÑOLA DE OBS-
 TETRICIA Y GINECOLOGIA. (1984)

FUENTE: Revista Española de Obstetricia y Ginecología (1984)

AÑOS RETROSPECTIVOS	NUMERO DE REFERENCIAS	PORCENTAJE	PORCENTAJE ACUMULADO
0	15	1.68	1.68
1	50	5.59	7.27
2	101	11.30	18.57
3	74	8.28	26.85
4	61	6.82	33.67
5	66	7.38	41.05
6	82	9.17	50.22
7	55	6.15	56.37
8	37	4.14	60.51
9	48	5.37	65.88
10	34	3.80	69.68
11	24	2.68	72.36
12	32	3.58	75.94
13	33	3.69	79.63
14	31	3.47	83.10
15	16	1.79	84.89
16	15	1.68	86.57
17	13	1.45	88.02
18	15	1.68	89.70
19	18	2.01	91.71
20	8	0.89	92.60
21	6	0.67	93.27
22	5	0.56	93.83
23	6	0.67	94.50

AÑOS RETROSPECTIVOS	NUMERO DE REFERENCIAS	PORCENTAJE	PORCENTAJE ACUMULADO
24	4	0.45	94.95
25	1	0.11	95.06
26	1	0.11	95.17
28	2	0.22	95.39
29	2	0.22	95.61
30	2	0.22	95.83
31	4	0.45	96.28
32	2	0.22	96.50
34	2	0.22	96.72
35	2	0.22	96.94
36	1	0.11	97.05
37	3	0.34	97.39
38	2	0.22	97.61
40	1	0.11	97.72
44	1	0.11	97.83
46	1	0.11	97.94
50	1	0.11	98.05
52	1	0.11	98.16
53	1	0.11	98.27
56	1	0.11	98.38
57	1	0.11	98.49
60	2	0.22	98.71
62	1	0.11	98.82
71	2	0.22	99.04
75	1	0.11	99.15
77	1	0.11	99.26
94	1	0.11	99.37
95	1	0.11	99.48
100	1	0.11	99.59
117	1	0.11	99.70
124	1	0.11	99.81
194	<u>1</u>	0.11	99.92
TOTAL	894		

TABLA Nº 103

DISTRIBUCION POR AÑOS RETROSPECTIVOS DE LAS REFERENCIAS DE
LOS TRABAJOS FUENTE PUBLICADOS EN MEDICINA ESPAÑOLA. (1984)

FUENTE: Medicina Española(1984)

AÑOS RETROSPECTIVOS	NUMERO DE REFERENCIAS	PORCENTAJE	PORCENTAJE ACUMULADO
0	3	0.47	0.47
1	27	4.21	4.68
2	26	4.06	8.74
3	37	5.77	14.51
4	42	6.55	21.06
5	55	8.58	29.64
6	49	7.64	37.28
7	50	7.80	45.08
8	34	5.30	50.38
9	37	5.77	56.15
10	22	3.43	59.58
11	30	4.68	64.26
12	31	4.84	69.10
13	27	4.21	73.31
14	27	4.21	77.52
15	13	2.03	79.55
16	19	2.96	82.51
17	18	2.81	85.32
18	14	2.18	87.50
19	8	1.25	88.75
20	6	0.94	89.69
21	8	1.25	90.94
22	2	0.31	91.25
23	3	0.47	91.72

AÑOS RETROSPECTIVOS	NUMERO DE REFERENCIAS	PORCENTAJE	PORCENTAJE ACUMULADO
24	4	0.62	92.34
25	1	0.16	92.50
26	3	0.47	92.97
27	3	0.47	93.44
28	1	0.16	93.60
29	8	1.25	94.85
30	2	0.31	95.16
31	4	0.62	95.78
32	1	0.16	95.94
33	2	0.31	96.25
34	1	0.16	96.41
35	2	0.31	96.72
36	1	0.16	96.88
42	1	0.16	97.04
45	1	0.16	97.20
46	1	0.16	97.36
48	1	0.16	97.52
49	1	0.16	97.68
58	1	0.16	97.84
60	1	0.16	98.00
61	1	0.16	98.16
63	2	0.31	98.47
71	1	0.16	98.63
77	1	0.16	98.79
78	1	0.16	98.95
88	1	0.16	99.11
89	1	0.16	99.27
93	1	0.16	99.43
113	1	0.16	99.59
117	1	0.16	99.75
127	1	0.16	99.91
314	<u>1</u>	0.16	100.07
TOTAL	641		

VIDA MEDIA: 7.93

TABLA Nº 104

DISTRIBUCION POR AÑOS RETROSPECTIVOS DE LAS REFERENCIAS DE
LOS TRABAJOS FUENTE PUBLICADOS EN REVISTA ESPAÑOLA DE CIRU-
GIA OSTEOARTICULAR. (1984)

FUENTE: Revista Española de Cirugía Osteoarticular (1984)

AÑOS RETROSPECTIVOS	NUMERO DE REFERENCIAS	PORCENTAJE	PORCENTAJE ACUMULADO
0	1	0.45	0.45
1	5	2.24	2.69
2	12	5.38	8.07
3	12	5.38	13.45
4	8	3.59	17.04
5	12	5.38	22.42
6	10	4.48	26.90
7	7	3.14	30.04
8	20	8.97	39.01
9	10	4.48	43.49
10	12	5.38	48.87
11	8	3.59	52.46
12	4	1.79	54.25
13	6	2.69	56.94
14	8	3.59	60.53
15	6	2.69	63.22
16	9	4.04	67.26
17	4	1.79	69.05
18	5	2.24	71.29
19	3	1.35	72.64
20	7	3.14	75.78
21	6	2.69	78.47
22	2	0.90	79.37
23	3	1.35	80.72
24	5	2.24	82.96

AÑOS RETROSPECTIVOS	NUMERO DE REFERENCIAS	PORCENTAJE	PORCENTAJE ACUMULADO
25	3	1.35	84.31
26	2	0.90	85.21
27	4	1.79	87.00
28	2	0.90	87.90
29	1	0.45	88.35
30	2	0.90	89.25
31	2	0.90	90.15
33	3	1.35	91.50
34	1	0.45	91.95
40	1	0.45	92.40
41	1	0.45	92.85
42	2	0.90	93.75
43	1	0.45	94.20
44	1	0.45	94.65
45	1	0.45	95.10
56	1	0.45	95.55
58	2	0.90	96.45
62	1	0.45	96.90
64	1	0.45	97.35
73	1	0.45	97.80
74	1	0.45	98.25
79	1	0.45	98.70
80	1	0.45	99.15
91	1	0.45	99.60
245	1	0.45	100.05
TOTAL	223		

VIDA MEDIA: 10.31

TABLA Nº 105

DISTRIBUCION POR AÑOS RETROSPECTIVOS DE LAS REFERENCIAS DE
LOS TRABAJOS FUENTE PUBLICADOS EN DROGALCOHOL. (1984)

FUENTE: Drogalcohol (1984)

AÑOS RETROSPECTIVOS	NUMERO DE REFERENCIAS	PORCENTAJE	PORCENTAJE ACUMULADO
1	5	6.41	6.41
2	2	2.56	8.97
3	8	10.26	19.23
4	5	6.41	25.64
5	7	8.97	34.61
6	1	1.28	35.89
7	5	6.41	42.30
8	3	3.85	46.15
9	6	7.69	53.84
10	5	6.41	60.25
11	2	2.56	62.81
12	6	7.69	70.50
13	4	5.13	75.63
14	5	6.41	82.04
15	1	1.28	83.32
17	1	1.28	84.60
18	2	2.56	87.16
19	2	2.56	89.72
20	1	1.28	91.00
22	1	1.28	92.28
24	1	1.28	93.56
25	2	2.56	96.12
28	1	1.28	97.40
31	1	1.28	98.68
32	<u>1</u>	1.28	99.96
TOTAL	78		

VIDA MEDIA: 8.5

TABLA Nº 106

DISTRIBUCION POR AÑOS RETROSPECTIVOS DE LAS REFERENCIAS DE
 LOS TRABAJOS FUENTE PUBLICADOS EN BOLETIN DE LA SOCIEDAD
 VALENCIANA DE PATOLOGIA DIGESTIVA. (1984)

FUENTE: Boletín de la Sociedad Valenciana de Patología Di-
 gestiva (1984)

AÑOS RETROSPECTIVOS	NUMERO DE REFERENCIAS	PORCENTAJE	PORCENTAJE ACUMULADO
1	2	2.86	2.86
2	3	4.29	7.15
3	5	7.14	14.29
4	9	12.86	27.15
5	8	11.43	38.58
6	7	10.00	48.58
7	5	7.14	55.72
8	6	8.57	64.29
9	6	8.57	72.86
10	3	4.29	77.15
11	7	10.00	87.15
12	4	5.71	92.86
14	3	4.29	97.15
21	1	1.43	98.58
22	1	1.43	100.01
TOTAL	70		

VIDA MEDIA: 6.2

TABLA Nº 107

DISTRIBUCION POR AÑOS RETROSPECTIVOS DE LAS REFERENCIAS DE
LOS TRABAJOS FUENTE PUBLICADOS EN FONTILLES. (1984)

FUENTE: Fontilles (1984)

AÑOS RETROSPECTIVOS	NUMERO DE REFERENCIAS	PORCENTAJE	PORCENTAJE ACUMULADO
3	1	7.1	7.1
4	2	14.3	21.4
6	1	7.1	28.5
11	1	7.1	35.6
16	1	7.1	42.7
36	1	7.1	49.8
45	1	7.1	56.9
48	1	7.1	64.0
54	1	7.1	71.1
63	1	7.1	78.2
130	1	7.1	85.3
186	1	7.1	92.4
196	1	7.1	99.5
TOTAL	14		

VIDA MEDIA: 44.8

TABLA Nº 108

DISTRIBUCION POR AÑOS RETROSPECTIVOS DE LAS REFERENCIAS DE
LOS TRABAJOS FUENTE PUBLICADOS EN REVISTA ESPAÑOLA DE ORTO-
DONCIA. (1984)

FUENTE: Revista Española de Ortoodoncia 1984

AÑOS RETROSPECTIVOS	NUMERO DE REFERENCIAS	PORCENTAJE	PORCENTAJE ACUMULADO
1	2	66.7	66.7
4	1	33.3	100.0

VIDA MEDIA: 0.9 años

Exceptuando los casos extremos como Fontilles - (44.8 años) y por supuesto, Revista Española de Ortodoncia (0.9 años), hay dos revistas que tienen vidas medias inferiores a la general, que son la Revista Española de Obstetricia y Ginecología (5.99 años) y el Boletín de la Sociedad Valenciana de Patología Digestiva (6.2 años) y tres que tienen una vida media superior: Revista Española de Cirugía Osteoarticular (10.31 años), Drogalcohol (8.5 años) y Medicina Española (7.93 años).

Por último, presentamos el envejecimiento de la literatura médica española utilizada.

TABLA Nº 109

DISTRIBUCION POR AÑOS RETROSPECTIVOS DE LAS PUBLICACIONES
ESPAÑOLAS CITADAS

AÑOS RETROSPECTIVOS	NUMERO DE REFERENCIAS	PORCENTAJE	PORCENTAJE ACUMULADO
0	2	0.94	0.94
1	25	11.79	12.73
2	16	7.55	20.28
3	21	9.91	30.19
4	20	9.43	39.62
5	36	16.98	56.60
6	23	10.85	67.45
7	16	7.55	75.00
8	12	5.66	80.60
9	9	4.25	84.91
10	4	1.89	86.80
11	4	1.89	88.69
12	4	1.89	90.58
13	7	3.30	93.88
14	3	1.42	95.30
15	1	0.47	95.77
16	3	1.42	97.19
17	1	0.47	97.66
18	2	0.94	98.60
71	1	0.47	99.07
77	1	0.47	99.54
89	1	0.47	100.01
TOTAL	212		

VIDA MEDIA: 4.61

La vida media de las publicaciones españolas citadas es de 4.61 años, inferior a la vida de todas las publicaciones citadas.

5. CONCLUSIONES

El estudio que hemos realizado pertenece a una de - las principales líneas de investigación del Centro de Documentación e Informática Biomédica de Valencia. Su objetivo fundamental, como ya decíamos en la introducción, es conocer la situación de la Medicina en la Comunidad Valenciana durante el quinquenio 1980-1984. Para ello, hemos estudiado tanto la producción de la información como su consumo.

A. El estudio de la PRODUCCION DE INFORMACION lo hemos realizado, por una parte, con análisis estadístico descriptivo del material compuesto por los libros de medicina editados en la Comunidad, los artículos de revista publicados por autores procedentes de instituciones médicas valencianas y las tesis de licenciatura y doctorales presentadas en sus Facultades de Medicina; y por otra parte con la aplicación de los principales modelos e indicadores bibliométricos a los artículos de revista publicados por autores procedentes de sus instituciones médicas.

B. El CONSUMO DE INFORMACION, lo hemos estudiado sobre una muestra compuesta por las referencias emitidas durante el año 1984 en los trabajos realizados por autores - procedentes de instituciones médicas de la Comunidad Valenciana y publicados en revistas médicas editadas en dicha Comunidad, llevando a cabo tanto el análisis estadístico descriptivo como la obtención de indicadores bibliométricos.

A. Con el estudio de la PRODUCCION DE INFORMACION, hemos llegado a las siguientes CONCLUSIONES:

A.I Análisis estadístico descriptivo de los libros y folletos

1. En la Comunidad Valenciana se han editado, durante el periodo analizado 68 libros de medicina de los que 9 eran traducciones. Estos libros suponen el 1.63% de la actividad editora de todas las materias en la Comunidad, proporción que presenta diferencias estadísticamente significativas ($X^2 = 71.9$, $p > 0.0001$) con la proporción de libros y folletos de Medicina que se publican en España (4.3%).
2. El 94.12% de los 68 libros y folletos se han editado en la provincia de Valencia.
3. Las editoriales comerciales e instituciones privadas editan el 55.88% de los libros y folletos.
4. Las materias de los libros y folletos más frecuentes son: Divulgación (13.24%), Historia de la Medicina (11.76%) y Psiquiatría (11.76%)

A.II Análisis estadístico descriptivo de los trabajos publicados en revistas españolas

5. La aportación de la Comunidad Valenciana a la producción científica médica publicada en revistas españolas, es - de 1.841 trabajos lo que supone el 6.4% del total publicado en las mismas.
6. La proporción de trabajos publicados en revistas españolas por autores valencianos (6.4%), es menor de lo que le correspondería si tomáramos la proporción de médicos residentes en esta Comunidad (9.4%) como proporción teórica o esperada de trabajos realizados por autores valencianos.
7. Los trabajos se han publicado en 105 revistas españolas, con una media de 17.5 trabajos por revista.
8. Las revistas españolas editadas fuera de la Comunidad Valenciana publican el 72.41% del total de trabajos, - principalmente las editadas en Madrid (47.31%) y Barcelona (20.7%), seguidas de las editadas en Sevilla (2.17%), Granada (1.63%), etc.

Las revistas editadas en la Comunidad Valenciana publican el 27.59% de los trabajos, Valencia el 26.78% y Alicante el 0.81%. Sin embargo, las medias de trabajos/revista de estas dos provincias son muy altas, siendo - de 70.42 trabajos/revista para Valencia y de 15.0 traba

jos/revista para Alicante, sobrepasandoles únicamente Madrid con 16.13 trabajos/revista.

9. El 53.78% de los trabajos valencianos están publicados en revistas cuyas entidades editoras son reales sociedades, academias, colegios y asociaciones profesionales. El 37.21%, en revista editadas por editoriales e instituciones privadas, mientras que las revistas procedentes de la Universidad publican el 6.30% y las del Consejo Superior de Investigaciones Científicas el 0.92%.
10. En la distribución por áreas temáticas de las revistas, sólo en 12 materias (34%) se ha superado la media trabajos/revista. Las revistas correspondientes al área Patología General/Medicina Interna, publican el mayor número de trabajos (17.49%) siendo las revistas de Gastroenterología las que tienen la media más alta de trabajos por revista (38.3) seguida de las revistas de Anestesia, Reanimación y Medicina Intensiva con una media de 36.5 trabajos/revista y de las de Pediatría con 35.6 trabajos/revista.
11. La institución (1º nivel) de procedencia de los autores con mayor número de trabajos publicados en revistas españolas es la Seguridad Social (1.056) seguida de la Universidad (646) y de la Diputación (135), quedando el grupo de otras instituciones, Sanidad Nacional y el Consejo Superior de Investigaciones Científicas en 4º, 5º

y 6º lugar, sin embargo, la media de trabajos por centros o instituciones concretas (2º nivel) pertenecientes a la Universidad, es superior (323 trabajos/centro) que la de la Seguridad Social (105.2 trabajos/centro).

12. De las 48 instituciones (2º nivel) de procedencia de los autores, sólo 15 han participado en 10 trabajos o más, siendo la Ciudad Sanitaria LA FE la máxima productora - con 714 trabajos, seguida de la Facultad de Medicina/Hospital Clínico Universitario con 630 trabajos. Quedan un poco más distanciados, Hospital General de Valencia (113), Hospital General de Alicante (83), Hospital DOCTOR PESET (72), Hospital Regional del Insalud de Elche (69) y Hospital NTRA. SRA. DEL SAGRADO CORAZON (57).
13. El orden de incidencia de estas 15 instituciones varía según la razón nº trabajos/autores potenciales. De este modo, solamente sobrepasan el nivel de 1 trabajo por autor potencial las siguientes instituciones: Sanatorio - SAN FRANCISCO DE BORJA (4 trabajos/autor potencial), Sanatorio Casa de Salud INMACULADO CORAZON DE MARIA (1.67 trabajos/autor potencial) y la Facultad de Medicina/Hospital Clínico Universitario (1.42 trabajos/autor potencial).
14. La producción de la provincia de Valencia (85.4%) es muy elevada con respecto a la de Alicante (11%) y a la de Castellón (3.6%).

15. Los trabajos realizados en colaboración entre varias - instituciones son el 8.3% del total. Esta proporción va aumentando a través de los años estudiados.

Las instituciones con las que se han realizado trabajos en colaboración, proceden de la propia Comunidad Valenciana en el 54.3% de los trabajos.

Los centros pertenecientes a la Universidad son los que más trabajos realizan en colaboración, con 91 trabajos de los que 82 proceden de la Facultad de Medicina/-Hospital Clínico Universitario. Los centros colaboradores proceden, principalmente, de la Seguridad Social en 20 trabajos, de instituciones extranjeras en 17 y de Universidades del resto de España en 16 trabajos.

Por otro lado, los centros de la Seguridad Social - realizan 85 trabajos en colaboración con otras instituciones siendo estas de la Universidad en 20 trabajos y de la propia Seguridad Social, bien del resto de España (15 trabajos), bien de la Comunidad Valenciana (14 trabajos).

16. La Comunidad Valenciana presenta un índice de 0.5 trabajos por cada 1.000 habitantes, 15.8 por cada 100 médicos colegiados y 43.0 por cada 100 médicos hospitalarios. Estos índices están por debajo de los de España que son de 0.74, 23.8 y 54.1 respectivamente. La provincia de - Valencia es la más cercana a la media del País, con índices de 0.73, 21.3 y 54.2 respectivamente, estando Ali

cante (0.17, 6.8 y 19.2) y Castellón (0.15, 5.5 y 22.0) por debajo de sus posibilidades.

A.III Análisis estadístico descriptivo de los trabajos publicados en revistas extranjeras

17. La aportación de la Comunidad Valenciana a la producción científico médica publicada en revistas extranjeras es de 479 trabajos, lo que supone el 7.2% del total de trabajos biomédicos publicados en dichas revistas por autores españoles.
18. Al igual que ocurre con las publicaciones en revistas españolas, este porcentaje (7.2%) es menor de lo que le corresponde si tomamos como porcentaje teórico la proporción de médicos españoles que residen en esta Comunidad (9.6%).
19. Estos trabajos, están publicados en 202 revistas extranjeras, con una media de 2.37 trabajos/revista, media muy inferior a la hallada para las revistas españolas (17.5).
20. Las revistas extranjeras en donde se han publicado dichos trabajos son de gran circulación en la comunidad científica internacional, ya que el 80.7% son revistas fuente de las cuatro bases de datos más importantes en Biomedicina.

21. El 67.33% de estas revistas extranjeras forma parte de los fondos documentales de al menos una Hemeroteca de la Comunidad.
22. Las revistas editadas en Estados Unidos publican el 34.26% de los trabajos, seguido de las editadas en Gran Bretaña (14.20%), Suiza (13.57%), Francia (11.9%) y la República Federal Alemana (10.23%) entre otras. El conjunto de revistas editadas en países europeos publica el 64.13% de los trabajos.
23. El inglés es el idioma original del 91.4% de los trabajos publicados.
24. La institución (1º nivel) de procedencia de los autores con mayor número de trabajos publicados en el extranjero es la Seguridad Social con 212 trabajos, seguida de la Universidad con 139 trabajos y del grupo de "otras instituciones" con 131 trabajos. Sin embargo, al igual que ocurre con los trabajos publicados en revistas españolas, la media de trabajos por centro o instituciones (2º nivel) varía el orden de incidencia anterior, pasando la Universidad a primer lugar con 70 trabajos/centro, seguida por el grupo de "otras instituciones" con 40.3 trabajos/centro y de la Seguridad Social con 30.29 trabajos/centro.
25. El mayor número de trabajos publicados en revistas extranjeras procede de la Ciudad Sanitaria LA FE (194 tra

bajos) seguido de la Facultad de Medicina/Hospital Clínico Universitario (121 trabajos) y del Instituto de Investigaciones Citológicas (117 trabajos).

26. La razón, nº de trabajos/autores potenciales, sitúa al Instituto de Investigaciones Citológicas en primer lugar con 5.57, seguido de la Facultad de Medicina/Hospital Clínico Universitario con 0.27 y la Ciudad Sanitaria LA FE con 0.16.
27. La provincia de Valencia produce el 93.9% de los trabajos publicados en revistas extranjeras y el resto procede de Alicante (5.8%) y Castellón (0.2%).
28. Los trabajos realizados en colaboración entre varias instituciones representan el 21.5% del total de trabajos - publicados en el extranjero.

Las instituciones con las que se han realizado los trabajos en colaboración proceden del extranjero en el 48.2% de los trabajos.

El grupo de "otras instituciones" es el que más trabajos ha realizado en colaboración con otras instituciones con 42 trabajos, de los que 38 trabajos han sido realizados por el Instituto de Investigaciones Citológicas. Las instituciones con las que han colaborado son extranjeras en 30 de los trabajos.

Los centros o instituciones de la Seguridad Social y de la Universidad realizan en colaboración con otras

instituciones, 35 trabajos cada uno.

29. La Comunidad Valenciana presenta un índice de 0.13 trabajos por 1.000 habitantes, 4.1 por 100 médicos colegiados y 11.2 por 100 médicos hospitalarios. Estos índices están por debajo de los de España que son de 0.17, 5.5 y 12.5 respectivamente. La provincia de Valencia presenta índices de 0.21, 6.1 y 15.4 respectivamente que, a diferencia de los índices de producción en revistas españolas, son superiores a los del total del País. Los índices de la provincia de Alicante (0.02, 0.9 y 2.6) y de la provincia de Castellón (0.002, 0.08 y 0.3) quedan por debajo de los anteriores.

A.IV Análisis estadístico descriptivo de las tesis de licenciatura.

30. En las Facultades de Medicina se han presentado 256 tesis de licenciatura durante el periodo estudiado, con un ligero aumento del número de tesis presentadas a través de los años.
31. Los directores de las tesis de licenciatura son 314 en total, siendo los catedráticos (184) y los profesores titulares (73) los estados o situaciones profesionales más frecuentes.

Las tesis de licenciatura codirigidas son 56 lo que supone el 22% del total, participando 3 directores en -

dos de ellas.

32. Los departamentos o servicios de Patología Médica son - los que más tesis de licenciatura han realizado con 39, seguidos por los de Patología Quirúrgica (27) y Obstetricia y Ginecología (25) entre los departamentos que realizan más de 20 tesis de licenciatura.

La colaboración entre departamentos en la realización de estas, sólo se produce en el 4% de las mismas.

A.V Análisis estadístico descriptivo de las tesis doctorales

33. En las Facultades de Medicina se han presentado durante el periodo analizado 152 tesis doctorales, con un aumento progresivo, a través de los años, del número de tesis doctorales presentadas, excepto en el año 1982.
34. Los directores de las tesis doctorales son 183 en total, de los que 141 son catedráticos.

Las tesis doctorales codirigidas son 31 (20.39%).

35. Los departamentos o servicios de Ginecología y Obstetricia son los que más tesis doctorales han realizado con 33, seguidos, aunque bastante distanciados, de los de - Patología Médica con 16 tesis doctorales y Bioquímica y Fisiología con 11, entre los departamentos con más de - 10 tesis doctorales.

A.VI Modelos e indicadores bibliométricos aplicados a los trabajos publicados en revistas españolas

El crecimiento de la información: ley de PRICE

36. El ritmo de crecimiento de las publicaciones analizadas en el periodo estudiado, es paralelo al de la producción total española, produciéndose una duplicación de los trabajos al final del periodo. En el año 1980 se han publicado 277 trabajos y en el año 1984, último del periodo estudiado, 479 trabajos.

La dispersión de las publicaciones

37. La máxima división en las zonas de Bradford da como resultado 5 zonas, estando el núcleo formado por tres revistas: Medicina Española, Revista Española de Obstetricia y Ginecología y Anales Españoles de Pediatría, de las que dos están editadas en Valencia.

La productividad de los autores

38. El total de autores que han participado en los trabajos publicados en revistas españolas es de 2.563 autores, lo cual supone una media de 2.96 trabajos/autor; media superior a la de los estudios de producción española consultados. Estos autores suponen el 25.43% del promedio de médicos colegiados en la Comunidad Valenciana durante el periodo estudiado, siendo este porcentaje inferior al que suponían los autores de los estudios anteriormente mencionados.

39. Poco más de la mitad de los autores (51.97%), son pequeños productores ($i.p. = 0$) y el 5.58% de los autores son grandes productores ($i.p. \geq 1$).

En comparación a los estudios de producción española tomados como referencia, hay un aumento de los grandes y medianos productores.

40. El máximo productor es Romeu, A. con un índice de productividad de 1.58.

El impacto de los autores

41. No hay correlación entre el índice de visibilidad y el de productividad de un autor.
42. El 23% de los grandes productores han recibido al menos una cita, siendo el mayor índice de visibilidad de 2.05.
43. El 10% de la muestra de medianos productores ha recibido al menos una cita, siendo el mayor índice de visibilidad de 1.23.
44. El 8% de la muestra de pequeños productores ha recibido al menos una cita, siendo el mayor índice de visibilidad 0.70.

La colaboración de los autores

45. La media del índice firmas/trabajo es 4.1, superior a - 2.5 que es la cifra considerada como media internacional.

46. La distribución del número de firmas por trabajo observada difiere mucho de la distribución teórica, ya que - el 12.7% de los trabajos están firmados por dos autores, el 16.6% por tres autores y el 59.9% por más de tres autores.
47. Excepto en dos casos, los máximos productores (trabajos >30) tienen índices firmas/trabajo superior a la media.

A.VII Modelos e indicadores bibliométricos aplicados a los trabajos publicados en revistas extranjeras

El crecimiento de la información

48. En el año 1980, los autores han publicado 70 trabajos - en revistas extranjeras y en el año 1984, 114 trabajos. Se produce un crecimiento de las publicaciones a través de los años, multiplicándose las publicaciones por 1.6 al final del periodo estudiado. Este ritmo de crecimento es paralelo al de todas las publicaciones biomédicas españolas en revistas extranjeras.

La dispersión de las publicaciones

49. Las zonas de Bradford encontradas son cinco, estando el núcleo de información formado por 5 revistas: Haemostasis, Journal de Pharmacologie, Biochemical and Biophysical - Research Communications, Ciba Foundation Symposia y Pace.

La productividad de los autores

50. El total de autores de los trabajos publicados en revistas extranjeras es de 784 autores, dando una media de 2.6 trabajos/autor. Estos autores (784) suponen el 7.8% del promedio de médicos colegiados en la Comunidad durante el periodo estudiado. Tanto la media de trabajos/autor (2.6) como la proporción de médicos valencianos que son autores (7.8%), son superiores a las cifras ofrecidas en el estudio de los trabajos médicos publicados en el extranjero por autores españoles durante el periodo de 1973-1977.
51. Un 4.34% de los autores son grandes productores (i.p. \geq 1) y el 57.78% de los autores sólo han participado en un trabajo (i.p. = 0). En comparación a los estudios nacionales, está aumentada la proporción de grandes productores.
52. El máximo productor es Grisolia, S. con un índice de productividad de 1.89.

El impacto de los autores

53. No hay correlación entre los índices de productividad y de visibilidad de un autor.
54. Todos los grandes productores han recibido alguna cita, siendo 2.47 el mayor índice de visibilidad obtenido por un gran productor valenciano.

55. El 40% de la muestra de medianos productores ha recibido al menos una cita, siendo el mayor índice de visibilidad de 2.11.
56. En la muestra de pequeños productores el 25.7% ha recibido alguna cita y el mayor índice de visibilidad es de 1.7.

La colaboración de los autores

57. La media del índice firmas/trabajo es de 4.3, superior a la media internacional (2.5).
58. La distribución observada de los trabajos según el número de sus firmantes difiere mucho de la distribución teórica ya que los trabajos con dos firmas suponen el 12.3%, con tres firmas el 20.3% y con más de tres firmas el 62.2%.
59. Excepto uno, los máximos productores (trabajos ≥ 30) considerados sobrepasan en sus trabajos la media del índice firmas/trabajo.

B. Con el estudio del CONSUMO DE INFORMACION, hemos llegado a las siguientes CONCLUSIONES:

B.I Análisis estadístico descriptivo de las referencias

60. Se han analizado 1.967 referencias emitidas por 103 trabajos publicados en 7 revistas editadas en la Comunidad Valenciana.

Análisis de referencias

61. La media de número de referencias por trabajo analizado es de 19.1. En el estudio individual del número de referencias en cada revista utilizada, las medias de referencias/trabajo oscilan de 23.94 referencias/trabajo en la Revista Española de Obstetricia y Ginecología a 1.5 referencias/trabajo en la Revista Española de Ortodoncia.

62. El idioma original del 72.5% de las referencias es el inglés, seguido del castellano en el 14%, el francés en el 7.6%, y el alemán en el 4.3%, entre los más principales.

El 20.6% de las referencias en inglés, son revistas editadas en países de habla no inglesa, entre los más frecuentes, la República Federal Alemana (43 referencias), Suiza (37), Suecia (25) y Dinamarca (18).

63. El lugar de edición de las referencias analizadas es -

Estados Unidos en el 50.58% de las mismas, seguido de - Gran Bretaña (11.69%), España (11.54%), Francia (7.47%) y la República Federal Alemana (5.85%). El 87.13% de las referencias proceden de estos cinco países.

64. El tipo documental más utilizado en las referencias es el artículo de revista en el 80.2% de las mismas. El - 79.3% de los artículos están escritos en inglés y el - 56.9% de las revistas en las que están publicados están editadas en Estados Unidos.

Los libros y monografías se utilizan en el 15.1% de las referencias. Estos están escritos en inglés el 47.9% de los mismos y en castellano el 31.5% principalmente. En cuanto a su procedencia, el 27.1% procede de Estados Unidos y el 24.5% de España.

Todas las revistas fuente tienen un consumo de libros y monografías bastante parecido al general (15%), a excepción de los trabajos publicados en la revista - Drogalcohol que los utilizan en el 31% de sus referencias.

Análisis de citas

65. Las revistas citadas reciben, un promedio de 3.38 citas por revistas.

Las revistas españolas citadas son 41, recibiendo un total de 117 citas, lo que supone un promedio de 2.85 citas por revista.

66. La revista más citada es American Journal of Obstetrics and Gynecology (115 citas) y la revista española que más citas ha recibido es Medicina Clínica (17 citas).
67. La mayor concentración de citas las recibe la revista - Journal of Bone and Joint Surgery procedentes de la Revista Española de Cirugía Osteoarticular.

B.II Modelos e indicadores bibliométricos aplicados a las referencias

El envejecimiento de la información

68. La vida media de las referencias analizadas es de 7.23 años, siendo menor (4.61 años) en las referencias a publicaciones españolas.
69. El 0.99% de las referencias se han publicado en el mismo año 1984 y el mayor número de citas lo han recibido las publicaciones del año 1978.
70. La vida media más corta la tienen las referencias de - los trabajos publicados en la Revista Española de Obstetricia y Ginecología (5.99 años).

6. REFERENCIAS BIBLIOGRAFICAS

ABAD PEREZ, I. (1984)

Análisis bibliométrico de los trabajos publicados en España,
sobre retraso mental y enfermedades con retraso mental.

(1972-1982)

Valencia, tesis de licenciatura

AMAT, C.B. et.al. (1983)

Procedimiento de abreviación de los títulos de las revistas
científicas españolas basado en la normativa internacional.

Abreviaturas internacionales normalizadas de 146 revistas
biomédicas españolas

Rev.Esp.Doc.Cient., 6, 299-316

AMAT, C.B. (1985)

Análisis del consumo de información científica en las publi-
caciones médicas españolas. (1982)

Valencia, tesis de licenciatura

ANGELOV, G.; MATEEV, N. (1979)

The scientific journal as an object of bibliometric analysis

Bulgarian J. Sociol., 2, 80-96

Anuari Estadistic. Comunitat Valenciana.1984

Valencia, Generalitat Valenciana: Conselleria d'Economia i
Hisenda

Anuari Estadistic. Comunitat Valenciana.1985

Valencia, Generalitat Valenciana; Conselleria d'Economia i
Hisenda

ARTUS, H.M. (1983)

The "half-life of scientific literature". Natural law or artefact? The state-of-the-art of reference and citation analysis

Nachr.Dokum., 34, 79-84

ASAI, I. (1981)

A general formulation of Bradford's distribution: The graph-oriented approach

JASIS, 32, 113-119

ASAI, I. (1981)

Adjusted age distribution and its application to impact factor and immediacy index

JASIS, 32, 172-174

ATKINSON, R. (1984)

The citation as intertext. Toward a theory of the selection process

Lib.Resour.Techn.Ser., 28, 109-119

AVERCH, H. (1980)

Science indicators and policy analysis

Scientometrics, 2, 339-345

AYMARD, M. (1980)

Bradford's law of bibliographic scatter

Revista Brasileira de Biblioteconomia e Documentacao, 13, 147-156

BAILAR, J.C. (1982)

Research quality, methodologic rigor, citation counts and impact

AJPH, 72, 1103-1104

BAYER, A.E.; FOLGER, J. (1966)

Some correlates of a citation measure of productivity science
Sociology Educ.,39,382-390

BEAVER, D.B.; ROSEN, R. (1978)

Studies in scientific collaboration. Part I. The professional
origins of scientific co-authorship
Scientometrics,1,65-84

BEAVER, D.B.; ROSEN, R. (1979)

Studies in scientific collaboration. Part II. Scientific co-
authorship, research productivity and visibility in the french
scientific elite.1799-1830
Scientometrics,1,133-149

BEAVER, D.B.; ROSEN, R. (1979)

Studies in scientific collaboration. Part III. Professional-
ization and the natural history of modern scientific co-author-
ship
Scientometrics,1,231-245

BENSMAN, S.J. (1982)

Bibliometric laws and library usage as social phenomena
Library Research,4,279-312

BERNAL, J.D. (1939)

The social function of science
London, Routledge

BONZI, S. (1982)

Characteristics of a literature as predictors of relatedness
between cited and citing works
JASIS,33,208-216

BOOKSTEIN, A. (1977)

Patterns of scientific productivity and social change: A discussion of Lotka's law and bibliometric symmetry

JASIS, 8, 206-210

BOOR, M. (1981)

The citation impact factor. Another dubious index of journal quality

Am.Sociol.Rev., 37, 975-977

BOTTLE, R.T.; EFTHIMIADIS, E.N. (1984)

Library and information science literature: Authorship and growth patterns

J.Inf.Sci., 9, 107-116

BOYCE, B.R.; SUE POLLENS, J. (1982)

Citation based impact measures and the Bradfordian selection criteria

Collect.Manag., 4, 29-36

BRADFORD, S. (1948)

Documentation

London, Crosby Lockwood

BRAGA, G.M.; OBERHOFER, C.A. (1981)

A model for evaluating scientific and technical journals from developing-countries

Proc.Am.Soc.Inf.Sci., 18, 51-54

BROOKES, B.C. (1969)

Bradford's law and the bibliography of science

Nature, 224, 953-956

BROOKES, B.C. (1970)

Scientific bibliography

Nature, 227, 1377

BROOKES, B.C. (1970)

The growth, utility and obsolescence of scientific periodical literature

J.Doc., 26, 283-294

BROOKES, B.C. (1972)

Reseña de: Annual Review of Information Science and Technology, v.6, Chicago, ASIS

J.Doc., 28, 167-172

BROOKES, B.C. (1977)

Theory of the Bradford law

J.Doc., 33, 180-209

BROOKES, B.C. (1980)

Measurement in information science: objective and subjective metrical space

JASIS, 31, 248-255

BROOKES, B.C. (1981)

A critical commentary on Leimkühler's "exact" formulation of the Bradford law

J.Doc., 37, 77-88

BROOKES, B.C. (1982)

Foundations of information science

J.Inf.Sci., 1, 45-46

BROOKES, B.C. (1982)

Foundations of information science-Reply

J.Inf.Sci.,1,48-49

BROOKES, B.C. (1983)

Research in information science. A progress report

J.Inf.Sci.,6,51-57

BROOKES, B.C. (1983)

The empirical law of natural categorization

J.Inf.Sci.,6,147-157

BROOKES, B.C. (1984)

Ranking techniques and the empirical log law

Inf.Process.Manag.,20,37-46

BROOKES, B.C. (1984)

Toward informetrics: Haitun, Laplace, Zipf, Bradford and the Alvey programme

J.Doc.,40,102-143

BROOKES, B.C. (1984)

The Haitun dichotomy and the relevance of Bradford's law

J.Inf.Sci.,8,19-24

BROOKES, B.C. (1985)

Developments in bibliometrics

J.Inf.Sci.,10,91-92

BROOKS, H. (1980)

Science indicators and science policy

Scientometrics,2,332-337

BROOKS, H. (1982)

Science indicators and science priorities

Sci.Techn., 38, 14-31

BURTON, R.E.; KEBLER, R.W. (1960)

The "half life" of some scientific and technical literature

Am.Doc., 11, 18-22

CARPENTER, M.P.; NARIN, F. (1981)

The adequacy of the Science Citation Index (SCI) as an indicator of international scientific activity

JASIS, 32, 430-439

CASABAN, E. (1985)

Algoritmos para el análisis de la dinámica de las citas en los trabajos publicados en las revistas científicas

Rev.Esp.Doc.Cient., 8, 99-137

Catálogo colectivo de publicaciones periódicas en bibliotecas españolas

Madrid, Instituto Bibliográfico Hispánico. 1976

Catálogo nacional de hospitales. 1981

Madrid, Ministerio de Sanidad y Consumo

Catálogo nacional de hospitales. 1985

Madrid, Ministerio de Sanidad y Consumo

CAWKELL, A.E. (1976)

Citations, obsolescence, enduring articles and multiple authorship

J.Doc., 32, 53-58

CHONEZ, A. (1974)

La dispersion de la littérature périodique en science de l'information, on l'imposture pseudo-scientifique de la loi de Bradford

Documentaliste, 11, 175-184

CLARKE, B.L. (1964)

Multiple authorship trends in scientific papers

Science, 143, 822-824

CLINE, G.S. (1981)

Application of Bradford's law to citation data

Coll.Res.Lib., 42, 53-61

COHEN, J.E. (1980)

Publication rate as a function of laboratory size in a biomedical research institution

Scientometrics, 2, 35-52

COILE, R.C. (1975)

Lotka and information science

JASIS, 26, 133-134

COILE, R.C. (1977)

Lotka's frequency distribution of scientific productivity

JASIS, 28, 366-370

COLE, S. (1980)

Comments on "indicators of scientific manpower"

Scientometrics, 2, 405-409

CRANE, D. (1969)

Social structure in a group of scientists: A test of the "In-visible College" hypotheses

Am.Sociol.Rev.,34,335-352

CRANE, D. (1971)

Information needs and uses

Ann.Rev.Inform.Sci.Techn.,6,3-39

CRAWFORD, S. (1971)

Informal communication among scientists in sleep research

JASIS,22,301-310

CRONIN, B. (1981)

The need for a theory of citing

J.Doc.,37,16-24

CRONIN, B. (1982)

Invisible college and information transfer. A review and com-mentary with particular reference to the social sciences

J.Doc.,38,212-236

CRONIN, B. (1983)

The vicious circle of citation

J.Inf.Sci.,6,187-188

Current bibliographic directory of the arts & sciences.1978-1981

Philadelphia, Institute for Scientific Information

DAVID, H.G.; PIIP, L.; HALY, A.R. (1981)

The examination of research trends by analysis of publication numbers

J.Inf.Sci.,3,283-288

DHAWAN, S.M.; PHULL, S.K.; JAIN, S.P. (1980)

Selection of scientific journals. A model

J.Doc.,36,24-30

DOBROW, G.M. (1966)

Nauka o nauke. Vvedenie vobscee naukoznainie

Kiev, Naukova dumka

DONOHUE, j.C. (1973)

Understanding scientific literatures: A bibliometric approach

Cambridge, MIT Press

DROTT, M.C. (1981)

Bradford's law: Theory, empiricism and the gaps between

Library Trends,30,41-52

DUTTA, S. (1969)

Evaluation of scientific periodicals

Ann.Library Sci.Doc.India,16,32-34

ELKANA, Y. et.al. (1978)

Toward a metric of science. The advent of science indicators

New York, John Wiley & Sons

ENGELS, F. (1873)

Dialéctica de la naturaleza

México, Grijalbo

Esquemas, notas y normas

Valencia, Centro de Documentación e Informática Biomédica. 1976

Estadística de establecimientos sanitarios en régimen de internado.1982

Madrid, Instituto Nacional de Estadística. 1986

FARR, A.D. (1984)

Multiple authorship of scientific papers

Med.Lab.Sci.,41,1-2

FERREIRO, L.; MENDEZ, A. (1980)

La productividad de los autores del CSIC durante el año 1977.

Estudio sociométrico

Rev.Esp.Doc.Cient.,3,9-24

FERREIRO, L.; MENDEZ, A. (1980)

Linealidad en la distribución de Bradford

Rev.Esp.Doc.Cient.,3,201-211

FERREIRO-ALAEZ, L. (1982)

Evaluación de la producción científica por el análisis de referencias en el Science Citation Index. Estudio de un caso

Rev.Esp.Doc.Cient.,5,137-163

FERREIRO-ALAEZ, L. (1984)

La dispersión de la literatura científica y la ley de Bradford

Rev.Esp.Doc.Cient.,7,89-104

FRAME, J.D. (1983)

Quantitative indicators for evaluation of basic research programs projects

IEEE Trans.Eng.Manag.,30,106-112

GALBAN, C. et.al. (1985)

La producción científica de Salamanca 1980-1983

Rev.Esp.Doc.Cient., 8, 321-348

GAPEN, D.K.; MILNER, S.P. (1981)

Obsolescence

Library Trends, 30, 107-124

GARFIELD, E. (1969)

Citation indexing, historio-bibliography and the sociology of science

Proc.Third Int.Cong.Med.Librarianship, Amsterdam, May 1969

GARFIELD, E. (1972)

Citation analysis as a tool in journal evaluation

Science, 131, 1417-1419

GARFIELD, E. (1979)

Is citation analysis a legitimate evaluation tool?

Scientometrics, 1, 359-375

GELLER, N.L.; DE CANI, J.S.; DAVIES, R.E. (1981)

Life time-citation rates: A mathematical model to compare scientists' work

JASIS, 32, 3-15

GOFFMAN, W.; MORRIS, T.G. (1970)

Bradford's law and library acquisitions

Nature, 226, 922-923

GOLDSMITH, M.; MACKAY, A.L. (directores) (1964)

The science of science

México, Grijalbo

GONZALEZ BLASCO, P. (1980)

Los que publican y los que no publican sobre ciencia en España
Interciencia,5,223-230

GORDON, M.D. (1980)

A critical reassessment of inferred relations between multiple
authorship, scientific collaboration, the production of papers
and their acceptance for publication
Scientometrics,2,193-201

GRIFFITH, B.C. (1984)

Derek Price (1922-1983) and the social studies of science
Scientometrics,6,5-7

GRIFFITH, B.C.; JAHN, M.J.; MILLER, A.J. (1971)

Informal contacts in science. A probabilistic model for commu-
nication processes
Science,173,164-166

GROOS, O.V. (1967)

Bradford's law and the Keenan-Atherton data
Am.Doc.,18,46-47

GROSS, P.L.K.; GROSS, E.M. (1926)

College libraries and chemical education
Science,66,385-389

HAITUN, S.D. (1980)

Scientometrics investigations in the USSR
Scientometrics,2,65-84

HANSUR, O. (1980)

On selection and combining of relevance indicators

Inf.Process.Manag., 16, 139-153

HJEROOE, R. (1980)

A bibliography of bibliometrics and citation indexing and analysis

Stokolm, The Royal Institute of Technology Library

HODDER, P. (1980)

Limits to collaborative authorship in science publishing

J.Res.Commun.Stud., 2, 169-178

HODOWANEC, G.V. (1983)

Literature obsolescence, dispersion and collection development

Coll.Res.Lib., 44, 421-443

HUBERT, J.J. (1981)

General bibliometrics models

Library Trends, 30, 65-81

HURT, C.D. (1983)

A comparison of a bibliometric approach and an historical approach to the identification of important literature

Inf.Process.Manag., 19, 151-157

HURT, C.D. (1985)

Identification of important authors in science. A comparison of two methods of identification

Inf.Process.Manag., 21, 177-186

Indice Médico Español (1980-1984) vols. 61-82

Valencia, Centro de Documentación e Informática Biomédica

JAVORSKY, J. (1981)

Joint and individual authorship in information science. An interim study

Cekosloveska Informatika, 23, 201-204

KANTOR, P.B. (1981)

Rigorous solution of the competitive advantage problem application to bibliometric problems

Proc.Am.Soc.Inf.Sci., 18, 282-284

KAPLAN, N. (1965)

The norms of citation behavior: prolegomena to the foot-note

Am.Doc., 16, 179-184

KEENAN, S.; ATHERTON, P. (1964)

The journal literature of Physics

New York, American Institute of Physics

KENDALL, M.G. (1960)

The bibliography of operations research

Oper.Res.Quart., 11, 31-36

KESSLER, M.M. (1963)

Bibliographic coupling extended in time: ten case histories

Inf.Stor.Ret., 1, 169-187

KESSLER, M.M. (1963)

Bibliographic coupling between scientific papers

Am.Doc., 14, 10-25

KNORR, K.D.; MITTERMEIER, R. (1980)

Publication productivity and professional position: cross-national evidence on the role of organizations

Scientometrics, 2, 95-120

KOENING, M.E.D. (1963)

Bibliometric indicators versus expert opinion in assessing research performance

JASIS, 34, 136-145

KOWARSKI, L. (1962)

Team work and individual work in research

C.E.R.N. Courier, 2, 4-7

KUH, C.V. (1980)

Indicators of scientific manpower

Scientometrics, 2, 395-403

LAWANI, S.M. (1981)

Bibliometrics: its theoretical foundations, methods and applications

Libri, 31, 294-315

LAWANI, S.M. (1986)

Some bibliometric correlates of quality in scientific research

Scientometrics, 9, 13-25

LEIMKUEHLER, F.F. (1967)

The Bradford distribution

J.Doc., 23, 197-207

LINE, M.B. (1979)

The influence of the type of sources used on the results of
citation analysis

J.Doc., 35, 265-284

LINE, M.B. (1983)

Problems and uses of bibliometric studies

Tidsskr.f.Dokum., 38, 25-33

LINE, M.B.; SANDINSON, A. (1974)

Obsolescence and changes in the use of literature with time

J.Doc., 30, 283-350

LINE, M.B.; VICKERY, B.C. (1970)

The "half-life" of periodical literature-Apparent and real
obsolescence

J.Doc., 26, 46-54

LIPETZ, B.A. (1983)

Citation relation evaluation clarification

JASIS, 34, 295-296

List of journal abstracted.1984

Amsterdam, Excerpta Médica

List of journals indexed in Index Medicus.1984

Bethesda, National Library of Medicine

LOGAN, E.L.; SHAW, W.M. (1984)

On the statistical validity of co-author partitions

Proc.Am.Soc.Inf.Sci., 21, 208-212

LOPEZ AGUADO, G.; FERREIRO ALAEZ, L. (1982)

Productividad de los fisicos españoles. Ensayo de valoración
bibliométrica

Rev.Esp.Doc.Cient.,5,337-340

LOPEZ PIÑERO, J.M. (1972)

El análisis estadístico y sociométrico de la literatura cien-
tífica

Valencia, Centro de Documentación e Informática Biomédica

LOPEZ PIÑERO, J.M.; TERRADA, M.L.; PORTELA, E. (1984)

La creciente aportación española a la ciencia

Madrid, Ministerio de Sanidad y Consumo

LOTKA, A.J. (1926)

The frequency distribution of scientific productivity

J.Washington Acad.Sci.,16,317-323

McROBERTS, M.H.; McROBERTS, B.R. (1982)

A re-evaluation of Lotka's law of scientific productivity

Soc.Stud.Sci.,12,443-450

MAIA, M.J.F.; MAIA, M.D. (1984)

On the unity of Bradford's law

J.Doc.,40,206-216

MANSFIELD, E. (1980)

Commentes on international indicators of science and tech-
nology

Scientometrics,2,369-373

MATTER, G.A.; BROMS, H. (1983)

The myth of Garfield and citation indexing

Tidsskr.f.Dokum.,39,1-27

MEGHANATHA-REDDY, K. (1982)

Compilation of retrospective bibliography by citation mapping

Ann.Lib.Sci.Doc.,29,138-142

MERTON, R.K. (1969)

Behavior patterns of scientists

Am.Schol.,38,197-225

MIKHAILOV, A.I.; CERNIJ, A.I.; GILJAREVSKIJ, R.S. (1967)

Informatik Grundlagen

Hrgb.d.deutschen Ausgabe

Zentralinstitut für Information und Dokumentation

2 vols., Berlin, Staatsverlag der D.D.D.

MORGAN, P.P.; CMAJ, S. (1983)

Citation patterns, should there still be a controversy

Can.Med.Assoc.J.,128,1137

MORSE, P.M. (1981)

Implications of the exact Bradford distribution

JASIS,32,43-50

MULLINS, N.C. (1966)

Social networks among biological scientists

Harvard, University

MUNCH-PETERSEN, E. (1981)

Bibliometrics and fiction

Libri,31,1-21

MURPHY, L.J. (1973)

Lotka's law in the humanities?

JASIS,24,461-462

NALIMOV, V.V.; MULCHENKO, E.M. (1969)

Naukometrija. Izucente razvitija naukikav informacionnogo
processa

Moskva, Nauka

NARANAN, S. (1970)

Bradford's law of bibliography of science: an interpretation

Nature,227,631-632

NARIN, F. (1978)

Objetivity versus relevance in studies of scientific advance

Scientometrics,1,35-41

NARIN, F.; CARPENTER, M.P. (1983)

Quantitative assessment of the linkage between patents and
basic research

Abstr.Pap.Am.Chem.Soc.,185,83

NARIN, F.; PINSKI, G.; GEE, H.H. (1976)

Structure of the biomedical literature

JASIS,27,25-45

NAVARRO, V.; TERRADA, M.L.; LOPEZ PIÑERO, J.M. (1976)

Nota previa sobre la distribución de las revistas científicas
por años de pervivencia

Med.Esp.,75,129-134

NICHOLAS, D.; RITCHIE, M. (1978)

Literature and bibliometrics

London, Clive Bingley

NIGEL GILBERT, G. (1978)

Measuring the growth of science a review of indicators of
scientific growth

Scientometrics,1,9-34

NOMA, E. (1984)

Co-citation analysis and the invisible college

JASIS,35,29-33

OBERHOFER, C.A. (1982)

Citation analysis as a predictor of use: a review of the
literature

Rev.Latinoam.Doc.,2,14-19

O'CONNOR, D.O.; VOOS, H. (1981)

Empirical laws, theory construction and bibliometrics

Library Trends,30,9-20

OGBURN, W.F. (1929)

Recent Social Changes

Chicago, The University of Chicago Press

ORTEGA, C. (1979)

Utilidad de las referencias bibliográficas en la valoración
del desarrollo científico

Rev.Esp.Doc.Cient.,2,153-159

OTLET, P. (1934)

Traité de Documentation. Le livre sur le livre. Théorie et
pratique

Bruxelles, Editions Mundaneum

OVER, R. (1982)

Is age good predictor of research productivity?

Aust. Psychologist., 17, 129-139

OVER, R. (1982)

The durability of scientific reputation

J. Hist. Behav. Sci., 18, 53-61

OVER, R. (1982)

Does research productivity decline with age?

Higher Educ., 11, 511-520

PAO, M.L. (1980)

Co-authorship as a communication measure

Library Research, 2, 327-338

PAO, M.L. (1980)

Co-authorship and productivity

Proc. Am. Soc. Inf. Sci., 17, 279-281

PAO, M.L. (1982)

Lotka's test

Collect. Manag., 4, 11-124

PAO, M.L. (1986)

An empirical examination of Lotka's law

JASIS, 37, 26-33

PARRA, P. et.al. (1983)

Cincuenta años de la Rev. Sanid. Hig. Pública (1926-1975). Análisis bibliométrico de su producción científica

Rev. Sanid. Hig. Pública, 57, 969-1038

PINHEIRO, L.V.R. (1983)

Bradford law: a conceptual re-formulation

Ciencia da Informacao,12,59-74

PLATZ, A. (1965)

Lotka's law and research visibility

Psychol.Rep.,16,566-568

POTTER, W.G. (1981)

Lotka's law revised

Library Trends,30,21-39

PRAUNLICH, P.; KROLL, M. (1978)

Bradford's distribution: a new formulation

JASIS,29,51-55

PRICE, D.J.S. (1951)

Quantitative measures of the development of science

Arch.Int.Hist.Sci.,14,85-93

PRICE, D.J.S. (1961)

Science since Babylon

New Haven, Yale University Press

PRICE, D.J.S. (1963)

Little science, big science

2^a ed.,New York, Columbia University Press

Trad. castellana: Barcelona, Ariel, 1972

PRICE, D.J.S. (1965)

Networks of scientific papers

Science,149,510-515

PRICE, D.J.S. (1980)

Comments on U.S. science in an international perspective

Scientometrics,2,423-428

PRICE, D.J.S.; BEAVER, D.B. (1966)

Collaboration in an invisible college

Am.Psychologist,21,1011-1018

QUEMEL, H.A.R. et.al. (1980)

The scatter of articles according to Bradford's law of scatter.

A bibliometric analysis

Revista Brasileira de Biblioteconomia e Documentacao,13,157-166

RAISIG, L.M. (1960)

Mathematical evaluation of the scientific serial

Science,131,1417-1419

ROSE, S. (1967)

The S curve considered

Technol.Soc.,4,33-39

ROZHKOV, S.A.; KARA-MURZA, S.G. (1983)

Structure and age of bibliographic references as an indicator
of scientific potential

Nauchno-Technicheskaya Informatsiva Seriva I-Organizatsiva

I Metodika Informatsionnoi Raboty,4,16-18

RUSHTON, J.P. (1984)

The validity of citation counts

Bull.Br.Psychol.Soc.,37,33-36

RYTVINSKII, S.S. (1983)

Analysis of the citation of scientific articles: a possible way of determination of new research trends

Nauchno-Tekhnicheskaya Informatsiya Seriya I-Organizatsiya I Metodika Informatsionnoi Raboty, 5, 22-24

SALTON, G. (1970)

Associative document retrieval techniques using bibliographic information

JACM, 10, 445-447

SANDISON, A. (1983)

Thematic analysis and obsolescence

JASIS, 34, 295

SANDISON, A. (1983)

Citation analysis

Chemistry in Britain, 19, 292

SCHORR, A.E. (1975)

Lotka's law and map librarianship

JASIS, 26, 189-190

SCHRADER, A.M. (1981)

Teaching bibliometrics

Library Trends, 30, 151-172

Science Citation Index (1980-1984)

Philadelphia, Institute for Scientific Information

Science Citation Index. 1984. Guide & list of sources publications

Philadelphia, Institute for Scientific Information

Serial sources for de Biosis data base.1984

Philadelphia, BioScience Information Service

SHAPIRO, S. (1982)

The value of shared authorship

Trends Biochem.Sci.,7,319

SHARMA, R.C. (1981)

Citation patterns and analysis

Indian Libr.Asoc.Bull.,17,234-240

SMALL, H. (1973)

Co-citation in the scientific literature. A new measure of
the relationship between two documents

JASIS,24,265-269

SMALL, H. (1981)

The relationship of information science to the social sciences:
a co-citation analysis

Inf.Process.Manag.,17,3-50

SMALL, H.; GRIFFITH, B.C. (1974)

The structure of scientific literatures

Inf.Sci.Stud.,4,17-40

SMITH, L.C. (1981)

Citation analysis

Library Trends,30,83-106

SPALDING, C.S. (1980)

The life and death of corporate authorship

Libr.Resour.Techn.Serv.,24,195-208

STEER, C. (1982)

Authors are studied

Can.Libr.J., 39, 151-155

SUBRAMANYAM, K. (1983)

Bibliometric studies of research collaboration. A review

J.Inf.Sci., 6, 33-38

SUMMERS, E.G. (1983)

Bradford law and the retrieval of reading research journal
literature

Read.Res.Q., 19, 102-109

SUUTARINEN, P. (1981)

Bibliometric methods and their applicability in the study of
biomedical literature

Inspel, 15, 34-37

TAGUE, J.; BEHEHTI, J.; REES-POTTER, L. (1981)

The law of exponential growth: evidence, implications and
forecasts

Library Trends, 30, 125-149

TERRADA, M.L. (1971)

España en el panorama mundial de publicaciones médicas

Med.Esp., 66, 191-198

TERRADA, M.L. (1973)

La literatura médica española contemporánea. Estudio estadís-
tico y sociométrico

Valencia, Centro de Documentación e Informática Biomédica

TERRADA, M.L. (1983)

El análisis bibliométrico. En: La Documentación Médica como disciplina

Valencia, Centro de Documentación e Informática Biomédica

TERRADA, M.L.; NAVARRO, V. (1977)

La productividad de los autores españoles de bibliografía médica

Rev.Esp.Doc.Cient.,1,9-19

TERRADA, M.L.; CUEVA, A. de la; AÑON, R. (1979)

La obsolescencia de la información científica en las publicaciones médicas españolas

Rev.Esp.Doc.Cient.,2,9-32

TERRADA, M.L. et.al. (1980)

Bibliometría de la literatura científica española publicada en revistas extranjeras. 1973-1977

Valencia, Centro de Documentación e Informática Biomédica

TERRADA, M.L. et.al. (1981)

Bibliometría de la producción y el consumo de la literatura médica en España. (1973-1977)

Valencia, Centro de Documentación e Informática Biomédica

TERRADA, M.L.; CASABAN, E. (1984)

Explotación bibliométrica de las bases de datos del IME. En: BRAVO PIJOAN, J.; REY GUERRERO, A., Primeras jornadas de documentación automatizada

Madrid, ICYT, 1984, pp. 171-180

TERRADA, M.L.; PERIS BONET, R. (1985)

Notas de Documentación Médica

Valencia, Centro de Documentación e Informática Biomédica

TRIPP, D.H. (1983)

Co-authorship and negotiation: the interview as act of creation

Interchange, 14, 32-45

TULLY, B. (1984)

The validity of citation counts

Bull.Br.Psychol.Soc., 37, 166-166

U.N.E.S.C.O.

Anuario estadístico. 1984

Paris, U.N.E.S.C.O.

VICKERY, B.C. (1948)

Bradford's law of scattering

J.Doc., 4, 198-203

VILLIER, F.P. de (1984)

Publish or perish: the growing trend towards multiple authorship

South Afric.Med.J., 66, 882-883

VLACHY, J. (1978)

Frequency distribution of science performance. A bibliography of Lotka's law and related phenomena

Scientometrics, 1, 109-130

VOOS, H. (1974)

Lotka and information science

JASIS, 25, 270-272

VYMETAL, L. (1981)

Evaluation of professional journals by citation analysis

Technicka Knihovna, 25, 282-285

WEINBERG, B.H. (1974)

Bibliographic coupling: a review

Inf.Process.Manag., 10, 189-196

WEIS, P.W. (1960)

Knowledge: a growth process

Science, 131, 1716-1719

WESTBROOK, J.H. (1960)

Identifying significant research

Science, 132, 1229-1234

WHITE, E.C. (1985)

Bibliometrics: from curiosity to convention

Special Libraries, 76, 35

WHITE, H.D.; GRIFFITH, B.C. (1981)

Author cocitation: a literature measure of intellectual structure

JASIS, 32, 163-171

WHITE, H.D.; GRIFFITH, B.C. (1982)

Authors as markers of intellectual space: co-citation in studies of science, technology and society

J.Doc., 38, 255-272

WILKINSON, E.A. (1972)

The ambiguity of Bradford's law

J.Doc., 28, 122-130

Who is publishing in science (1967-1978)

Philadelphia, Institute for Scientific Information

WYB, E. (1981)

Bibliometrics: what is it?

Nachrichten VSB/SVD, 57, 4-7

WYSS, E. (1981)

What is a bibliometrics?

Nachrichten/Nouvelles/notizie, 57, 4-7

ZUCKERMAN, H.; MILLER, R.B. (1980)

Indicators of science: notes and queries

Scientometrics, 2, 347-353

b14402749
i.23719722

CB 0002315235

LIBROS Y FOLLETOS DE MEDICINA EDITADOS EN
LA COMUNIDAD VALENCIANA

TRABAJOS PUBLICADOS POR AUTORES PROCEDEN-
TES DE INSTITUCIONES MEDICAS DE LA COMUNI
DAD VALENCIANA.

TESIS DE LICENCIATURA Y DOCTORALES PRESEN
TADAS EN LAS FACULTADES DE MEDICINA DE LA
COMUNIDAD VALENCIANA.

APENDICE I: LIBROS Y FOLLETOS

ORIGINALES

- 1.- AGUILAR LIGORIT, E. et al. (1983)
Ejercicios de estudio en medicina interna
Valencia, Rubio Esteban S.A. ediciones
- 2.- Atropatía hemofílica. Fisiopatología y tratamiento
Valencia, Travenol S.A. (1981)
- 3.- BARCIA GOYANES, J.J. (1980)
Onomatología anatómica nova. (Tomo 3)
Valencia, Universidad de Valencia
- 4.- BAYES DE LUNA, A. (1983)
Arritmias hiperactivas, aspectos clínicos y terapéuticos
Valencia, Facta
- 5.- BUJOSA HOMAR, F. (1982)
Afasia y la polarización ideológica en torno al sistema nervioso central
Valencia, Cátedra de Historia de la Medicina
- 6.- ESPLUGUES REQUENA, J. (1981)
Sistema nervioso central, Farmacología y Terapéutica
2ª Edición, Valencia, Departamento de Farmacología, Facultad de Medicina
- 7.- ESPLUGUES REQUENA, J. (1983)
Neurotransmisores, Autocoides. Farmacología y Terapéutica
3ª Edición, Valencia, Departamento de Farmacología, Facultad de Medicina

- 8.- FERRANDO MARGARIT, A. (1982)
La endocrinología y la medicina de las causas. (Parte 2)
Cuatretonda (Valencia), Autor-Editor
- 9.- Formulario
Valencia, Ciudad Sanitaria La Fe (1981)
- 10.- GISBERT CALABUIG, S.A. (1983)
Medicina legal y toxicología
2ª Edición, Valencia, Autor-Editor
- 11.- GOMAR GUARNER, F. (1980)
Traumatología: cráneo, raquis, miembro inferior
Valencia, Autor-Editor
- 12.- GOMAR GUARNER, F. (1983)
Traumatología. Miembro superior
Valencia, Autor-Editor
- 13.- GOMAR GUARNER, F. (1983)
Traumatología. Miembro superior
Valencia, Autor-Editor
- 14.- GOMEZ, V.M. (Samoel Aun Weor) (1983)
Medicina oculta y magia práctica
Valencia, A.G.E.A.C.A.C.
- 15.- GUTIERREZ SANTOS, M. (1981)
Endocrinología
Valencia, Quiron editorial

- 16.- GUTIERREZ SANTOS, M. (1981)
Parasitología
Valencia, Quirón Editorial
- 17.- GUTIERREZ SANTOS, M. (1981)
Urgencias
Valencia, Quirón Editorial
- 18.- GUTIERREZ SANTOS, M. (1982)
La auxiliar y la terapéutica física
Valencia, Quirón Editorial
- 19.- GUTIERREZ SANTOS, M. (1982)
La auxiliar y los métodos diagnósticos
Valencia, Quirón Editorial
- 20.- GUTIERREZ SANTOS, M. (1982)
Medicina Preventiva
Valencia, Quirón Editorial
- 21.- HABA EJARQUE, J. (1984)
Reanimación cardiorrespiratoria
Segorbe (Castellón), Autor-Editor
- 22.- JIMENEZ CRUZ, F. (1984)
Tratado de urología práctica
Valencia, Gregori
- 23.- JIMENEZ TORRES, N.V. (1983)
Mezclas intravenosas y nutrición artificial
Valencia, Autor-Editor

- 24.- JUAN LLORENS, V.R. (1983)
Propiedades curativas de hierbas, frutas y verduras
valencianas
Valencia, Autor-Editor
- 25.- LOPEZ PIÑERO, J.M. (1980)
La Facultad de Medicina de la Universidad de Valencia
Valencia, Universidad de Valencia
- 26.- LOPEZ PIÑERO, J.M. et al. (1984)
Los impresos científicos españoles de los siglos XV y
XVI. (Obra completa)
Valencia, Cátedra de Historia de la Medicina
- 27.- LOPEZ PIÑERO, J.M. et al. (1984)
Los impresos científicos españoles de los siglos XV y
XVI. (Tomo 1)
Valencia, Cátedra de Historia de la Medicina
- 28.- LOPEZ PIÑERO, J.M. et al. (1984)
Los impresos científicos españoles de los siglos XV y
XVI. (Tomos 2 y 3)
Valencia, Cátedra de Historia de la Medicina
- 29.- LOPEZ PIÑERO, J.M.; BUJOSA HOMAR, F. (1982)
Tratados de enfermedades infantiles en la España del
Renacimiento
Valencia, Universidad de Valencia

- 30.- LOPEZ PIÑERO, J.M.; MARTINEZ GARCIA, E. (1981)
Grabados oftalmológicos españoles de cinco siglos
Valencia, Universidad de Valencia
- 31.- MAESTRE HERRERO, J. et al. (1980)
Infecciones secundarias del esqueleto. Prevención y
tratamiento
Valencia, Autor-Editor
- 32.- MAESTRE LOPEZ, M.D. (1982)
La auxiliar en el departamento de quemados
Valencia, Quirón Editorial
- 33.- MARCO CLIMENT, J. et al. (1980)
Symposium sobre patología de la parótida
Valencia, Autor-Editor
- 34.- MARTINEZ AGULLO, E. (1983)
Vejiga neurogénica: neurología y urodinámica
Valencia, Autor-Editor
- 35.- MARTINEZ LOPEZ, J.A. (1982)
La auxiliar en el departamento de medicina nuclear
Valencia, Quirón Editorial
- 36.- MARTINEZ NAVARRO, J.F. et al. (1984)
Recursos sanitaris al País Valenciá (1980).
Valencia: Instituto Alfonso el Magnánimo

- 37.- MARTINEZ RONDON, J. (1983)
1. Hospital de Pego
Faura (Valencia), Autor-Editor
- 38.- MESTRE, M.V.; BARRIO, M.V. del (1984)
Temas de psicopatología
Valencia, Promolibro
- 39.- MONTALVA SAIS, M.A. (1980)
Area de Medicina
Alicante, Centro de Investigación Pedagógica S.A.
- 40.- NARBONA ARNAU, B. (1981)
Hernia hiatal mas reflujo gastroesofágico
Valencia, Gregori
- 41.- NARBONA ARNAU, B. (1982)
Técnicas básicas en cirugía
Valencia, Gregori
- 42.- PIERA PELLICER, J.A. (1981)
Metodología de los inyectables
3ª Edición, Valencia, Gregori
- 43.- PIERA PELLICER, J.A. (1984)
Metodología de los inyectables
4ª Edición, Valencia, Gregori
- 44.- ROJO SIERRA, M. (1983)
Lecciones de psiquiatría. (Obra completa)
Valencia, Promolibro

- 45.- ROJO SIERRA, M. (1983)
Lecciones de psiquiatría. (Tomo 1)
Valencia, Promolibro
- 46.- ROJO SIERRA, M. (1983)
Lecciones de psiquiatría. (Tomo 2)
Valencia, Promolibro
- 47.- ROJO SIERRA, M. (1983)
Lecciones de psiquiatría. (Tomo 3)
Valencia, Promolibro
- 48.- ROJO SIERRA, M. (1983)
Lecciones de psiquiatría. (Tomo 4)
Valencia, Promolibro
- 49.- ROJO SIERRA, M. (1983)
Lecciones de psiquiatría. (Tomo 5)
Valencia, Promolibro
- 50.- ROJO SIERRA, M. (1984)
Asimetría cerebral y la experiencia psicológica y patológica del tiempo
Valencia, Gregori
- 51.- SAEZ MERINO, J. et al. (1984)
Saturnismo profesional
Valencia, Facta

- 52.- Symposium de patología de la parotida
Valencia, Jaime Marco Climent (1980)
- 53.- Terceras jornadas de hemofilia
Valencia, Travenol S.A. (1983)
- 54.- TERRADA, M.L. (1983)
La documentación médica como disciplina
Valencia, Centro de Documentación e Informática
Biomédica
- 55.- TERRADA, M.L. et al. (1980)
Bibliometría de la literatura científica española
publicada en revistas extranjeras
Valencia, Centro de Documentación e Informática
Biomédica
- 56.- TERUEL PIERA, S. (1981)
Radiodiagnóstico básico del torax
Valencia, Autor-Editor
- 57.- VALLESPIN MONTERO, R. (1981)
Departamento de enfermería
Valencia, Quirón Editorial
- 58.- VENTOSA ESQUINALDO, F. (1982)
Ponencias I Congreso Nacional Enfermería Psiquiátrica
Valencia, Quirón Editorial

59.- VEGA GUTIERREZ, J.L. de la (1984)

Medio siglo de medicina en Alicante. Historia del Ilustre
Colegio

Alicante, Caja de Ahorros Provincial de Alicante

TRADUCCIONES

- 1.- BEER-POITEVIN, F. (1981)
Enciclopedia médica para la familia moderna. (Tomo 1)
3ª Edición, Valencia, Mas-Ivars Editores S.L.
- 2.- BEER-POITEVIN, F. (1981)
Enciclopedia médica para la familia moderna. (Tomo 2)
3ª Edición, Valencia, Mas-Ivars Editores S.L.
- 3.- BEER-POITEVIN, F. (1981)
Enciclopedia médica para la familia moderna. (Tomo 3)
3ª Edición, Valencia, Mas-Ivars Editores S.L.
- 4.- BISSANTI, A. (1981)
Diccionario médico
3ª Edición, Valencia, Mas-Ivars Editores S.L.
- 5.- BISSANTI, A. (1981)
Medicina y familia. (Obra completa)
Valencia, Mas-Ivars Editores S.L.
- 6.- BISSANTI, A. (1981)
Medicina y familia. (Tomo 1)
Valencia, Mas-Ivars Editores S.L.
- 7.- BISSANTI, A. (1981)
Medicina y familia. (Tomo 2)
Valencia, Mas-Ivars Editores S.L.

8.- BISSANTI, A. (1980)

Enciclopedia médica para la familia moderna. (Tomo 5)

Valencia, Mas-Ivars Editores S.L.

9.- ROSSANT-LUMBROSO, J. (1984)

Medicina del deporte

Alcoy (Alicante), Marfil S.A.

APENDICE II: ARTICULOS PUBLICADOS EN REVISTAS ESPAÑOLAS

REFERENCIAS BIBLIOGRAFICAS

- 1 BARRIOS GONSALVEZ, R. VILAPLANA VILAPLANA, E. GIL MENA, M.D.
MARTINEZ SAN PEDRO, R.
LA PROSTAGLANDINA F2 ALFA EN GESTACION A TERMINO CON FETO MUERTO
ABORTO DIFERIDO Y MOLA.
ACTA GINECOL.(MADR.) 36(3)157 (1980) 20 REF
SEGUR.SOCIAL, RESID.SANITAR.20 NOVIEMBRE (ALICANTE)
- 2 LOPEZ GALVEZ, J.J. ACIEN, P.
LA HIPERPROLACTINEMIA EN LA CONSULTA DE ESTERILIDAD Y
ENDOCRINOLOGIA GINECOLOGICA.
ACTA GINECOL.(MADR.) 37(1)25 (1980) 5 REF
SEGUR.SOCIAL, RESID.SANITAR. (ELCHE)
- 3 ACIEN, P. LOPEZ GALVEZ, J.J. GARCIA DIEZ, J.M.
CORRELACION ENTRE LA PROLACTINEMIA Y LAS GONADOTROPINAS EN
DISTINTAS FASES DEL CICLO NORMAL Y PATOLOGICO.
ACTA GINECOL.(MADR.) 37(3)117 (1980) 15 REF
SEGUR.SOCIAL, RESID.SANITAR.20 NOVIEMBRE (ALICANTE)
- 4 ACIEN, P.
ESTERILIZACION TUBARICA POR VIA LAPAROSCOPICA VERSUS COLPOTOMIA
POSTERIOR.
ACTA OBSTET.GINECOL.HISP.LUSIT. 28(8)533 (1980) 4 REF
SEGUR.SOCIAL, RESID.SANITAR. (ELCHE)
- 5 MALLEA, I. MARCO, J. BLAY, L.
PARALISIS FACIAL BILATERAL.
ACTA OTORRINOLARINGOL.ESP. 31(1)145 (1980) 8 REF
UNIV., HOSP.CLINICO (VALENCIA)
- 6 GISBERT ALOS, J.
CARACTERES CLINICOS Y REHABILITADORES DE LAS SORDERAS CENTRALES EN
EL NIÑO O AFASIAS INFANTILES (ANTES DE LA APARICION DEL LENGUAJE O
SOLO LEVEMENTE INICIADO).
ACTA OTORRINOLARINGOL.ESP. 31(1)169 (1980)
SEGUR.SOCIAL, C.SANIT.LA FE (VALENCIA)
- 7 SOLABRE, M. BLAY, L.
LA NEURECTOMIA DEL NERVI0 VIDIANO POR VIA ENDONASAL. EXPERIENCIA
PERSONAL.
ACTA OTORRINOLARINGOL.ESP. 31(2)191 (1980) 10 REF
UNIV., FAC.MEDICINA (VALENCIA)
- 8 BLAY, L. PEYDRO OLAYA, A. MARCO, J. SOLABRE, M.
SINUSITIS CRONICA. ESTUDIO HISTOLOGICO Y ULTRAESTRUCTURAL.
ACTA OTORRINOLARINGOL.ESP. 31(2)249 (1980) 10 REF
UNIV., FAC.MEDICINA (VALENCIA)
- 9 MORERA, H. MENCHETA, E. MALLEA, I.
APLICACIONES CLINICAS DE LOS POTENCIALES DEL TRONCO CEREBRAL.
ACTA OTORRINOLARINGOL.ESP. 31(4)393 (1980) 26 REF
UNIV., FAC.MEDICINA (VALENCIA)
- 10 MORERA, C. AZIZI, S. MARCO, J.
CANCER DE LA COMISURA ANTERIOR.
ACTA OTORRINOLARINGOL.ESP. 31(5)481 (1980) 11 REF
UNIV., FAC.MEDICINA (VALENCIA)

- 11 DALMAU SERRA, J. ABELEDO MEZQUITA, G. VENTO TORRES, M.
GARCIA-SALA VIGUER, F. VILARINO MOSQUERA, A.
RESECCION INTESTINAL MASIVA: ASPECTOS NUTRICIONALES.
ACTA PEDIATR.ESP. 38(438)49 (1980) 31 REF
SEGUR.SOCIAL, C.SANIT.LA FE (VALENCIA)
- 12 MONEVA, D. DUART, M. ROCA, A.
ANOMALIA DEL CONDUCTO ONFALOMESENTERICO.
ACTA PEDIATR.ESP. 38(439)73 (1980) 36 REF
SEGUR.SOCIAL, C.SANIT.LA FE (VALENCIA)
- 13 VERA GARCIA, J.M.
DESPISTAJE SISTEMATICO DE LA ENFERMEDAD LUXANTE DE LA CADERA, MAL
LLAMADA CONGENITA.
ACTA PEDIATR.ESP. 38(439)81 (1980)
SEGUR.SOCIAL, RESID.SANITAR.F.BORJA (GANDIA)
- 14 VILAPLANA SATORRE, E. ALBORS LLARDENT, L.M.
MUÑOZ DE LABORDE BARDIN, I.
"APORTACION AL ESTUDIO DE LA HIPERCALCEMIA SECUNDARIA".
ACTA PEDIATR.ESP. 38(442)193 (1980) 18 REF
SEGUR.SOCIAL, RESID.SANITAR.VIRG.DE LOS LIRIOS (ALCOY)
- 15 LANUZA, A. ANDRES, V. GARCIA, A. MARI, A. MATE, A.
TUMORACION SUPRARRENAL VERSUS HEPATICA EN BIFIDEZ RENAL.
ACTA PEDIATR.ESP. 38(443)241 (1980) 3 REF
SEGUR.SOCIAL, C.SANIT.LA FE (VALENCIA)
- 16 BOIX BARRIOS, J. JIMENEZ ESPINOSA, L. DOMINGO BALLESTER, A.
IRANZO, J. MARQUES ZARAGOZA, M. SANCHEZ, A.
GIMENEZ VAZQUEZ, F.
PROBLEMAS CLINICOS EEG Y TERAPEUTICOS DE LAS ENCEFALOPATIAS
MIOCLONICAS DE LA INFANCIA.
ACTA PEDIATR.ESP. 38(444)253 (1980) 24 REF
SEGUR.SOCIAL, HOSP.DR.PESET (VALENCIA)
- 17 VELAZQUEZ TERRON, J.A. ROQUES, J.L. GARCIA KUHN, R.
ARAÑA, J.
RECTORRAGIAS CRONICAS.
ACTA PEDIATR.ESP. 38(444)269 (1980) 10 REF
SEGUR.SOCIAL, C.SANIT.LA FE (VALENCIA)
- 18 SEGARRA LLIDO, V. COSTA BORRAS, E. VELAZQUEZ TERRON, J.A.
GARCIA KUHN, R.
TRAUMATISMO HEPATICO ASOCIADO A QUISTE HIDATIDICO. "A PROPOSITO DE
2 CASOS".
ACTA PEDIATR.ESP. 38(444)275 (1980) 9 REF
SEGUR.SOCIAL, C.SANIT.LA FE (VALENCIA)
- 19 DALMAU SERRA, J. ABELEDO MEZQUITA, G. MARTINEZ SANCHEZ, F.
FERRER CALVETE, J.
ALERGIA ALIMENTARIA: MANEJO NUTRICIONAL.
ACTA PEDIATR.ESP. 38(445)289 (1980) 26 REF
SEGUR.SOCIAL, C.SANIT.LA FE (VALENCIA)

- 20 MARTINEZ VERDUCH, M. VELAZQUEZ TERRON, J.A. COSTA BORRAS, E.
RUIZ COMPANY, S.
CUERPOS EXTRAÑOS LARINGO-TRAQUEO BRONQUIALES. REVISION DE 76
CASOS.
ACTA PEDIATR.ESP. 38(446)325 (1980) 12 REF
SEGUR.SOCIAL, C.SANIT.LA FE (VALENCIA)
- 21 ROMAN MACIA, P. ALBERO, F. TORRES, C.
HERPES "GESTATIONIS".
ACTAS DERMOSIFILIOGR. 71(11-12)429 (1980) 10 REF
SEGUR.SOCIAL, RESID.SANITAR.20 NOVIEMBRE (ALICANTE)
- 22 ALBERO, F. ROMAN MACIA, P.
SINDROME DE SEZARY.
ACTAS DERMOSIFILIOGR. 71(11-12)435 (1980) 10 REF
SEGUR.SOCIAL, RESID.SANITAR.20 NOVIEMBRE (ALICANTE)
- 23 SERRANO SANMIGUEL, G. PERUGA FERRER, A. TORRES ALBERICH, M.
MICHEL GENAQUI, B.
CONSIDERACIONES SOBRE EL TRATAMIENTO DE LA SARNA EN LA INFANCIA Y
EN EL EMBARAZO.
ACTAS DERMOSIFILIOGR. 71(3-4)105 (1980) 8 REF
DIPUTACION, HOSP.PROV. (VALENCIA)
- 24 ROMAN MACIA, P. ALBERO, F. TERESA PARRENO, L. DE
SINDROME DE CONRADI Y NEVUS EPIDERMICO VERRUGOSO INFLAMATORIO
LINEAL.
ACTAS DERMOSIFILIOGR. 71(5-6)209 (1980) 14 REF
SEGUR.SOCIAL, RESID.SANITAR.20 NOVIEMBRE (ALICANTE)
- 25 SERRANO SANMIGUEL, G. BONILLO BERNET, J. BARBERA, F.
TOVAR, E.
ERITEMA RECIDIVANTE ANUAL. A PROPOSITO DE DOS CASOS.
ACTAS DERMOSIFILIOGR. 71(5-6)215 (1980) 5 REF
DIPUTACION, HOSP.PROV. (VALENCIA)
- 26 BARCIA, D. RUIZ, M.E.
ESTADO ACTUAL DE LA INVESTIGACION GENETICA EN PSIQUIATRIA.
ACTAS LUSO ESP.NEURL.PSIQUIATR. 8(4)255 (1980) 3 REF
UNIV., FAC.MEDICINA (VALENCIA)
- 27 SOLSONA NARBON, E. IBORRA JUAN, I. ZARAGOZA ORTS, J.
TUMORES RETROPERITONEALES PRIMITIVOS MALIGNOS: PRESENTACION DE
SEIS CASOS.
ACTAS UROL.ESP. 4(4)189 (1980) 30 REF
DIPUTACION, HOSP.PROV. (VALENCIA)
- 28 ZARAGOZA ORTS, J. IBORRA JUAN, I. COLOMER GONZALEZ, F.
FISTULAS VESICO-VAGINALES. CORRECCION QUIRURGICA POR VIA
COMBINADA.
ACTAS UROL.ESP. 4(4)207 (1980) 18 REF
DIPUTACION, HOSP.PROV. (VALENCIA)

- 29 MARTÍNEZ VERDUCH, M. BEAMUD GOMEZ, A. ESTORNELL MORAGUES, F.
GUILLEN NAVARRO, M. GARCÍA IBARRA, F.
FISTULA ARTERIO URETERAL POST APENDICECTOMIA.
ACTAS UROL.ESP. 4(6)331 (1980) 24 REF
SEGUR.SOCIAL, C.SANIT.LA FE (VALENCIA)
- 30 FRONTERA IZQUIERDO, P. CABEZUELO HUERTA, G.
PROGRAMAS DE DESPISTAJE NEONATAL DEL HIPOTIROIDISMO.
AN.ESP.PEDIATR. 13(1)1 (1980) 24 REF
SEGUR.SOCIAL, C.SANIT.LA FE (VALENCIA)
- 31 CASTEL, V. FERRIS, J. PRATS, C.
PROFILAXIS DE SISTEMA NERVIOSO CENTRAL EN LEUCEMIA LINFOBLASTICA
AGUDA.
AN.ESP.PEDIATR. 13(1)23 (1980) 25 REF
SEGUR.SOCIAL, C.SANIT.LA FE (VALENCIA)
- 32 MIRA NAVARRO, J. MAS TORRES, P. BELTRA PICO, R.
GARRAMONE TRINCHIERI, N.
EXTROFIA DE CLOACA. PRESENTACION DE DOS CASOS Y REVISION DE LA
EMBRIOLOGIA Y TRATAMIENTO.
AN.ESP.PEDIATR. 13(10)881 (1980) 30 REF
SEGUR.SOCIAL, RESID.SANITAR.20 NOVIEMBRE (ALICANTE)
- 33 MENDIZABAL, S. SIMON, J. NAVARRO, C. ZAMORA, I. ANAYA, F.
LURBE, A.
INCIDENCIA DE NEFROPATIA EN EL SINDROME DE SCHONLEIN-HENOCH.
AN.ESP.PEDIATR. 13(11)985 (1980) 14 REF
SEGUR.SOCIAL, C.SANIT.LA FE (VALENCIA)
- 34 PLASENCIA, A. ALPERA, R. BORRAJO, E. FERNANDEZ, C.I.
MARTINEZ HUGUET, F.
SINDROME DE SCHWARTZ-JAMPEL REVISION BIBLIOGRAFIA Y APORTACION DE
DOS NUEVOS CASOS.
AN.ESP.PEDIATR. 13(11)1031 (1980) 21 REF
UNIV., FAC.MEDICINA (VALENCIA)
- 35 CASTEL, V. FERRIS, J. VERDEGUER, A. MORENO, J.A.
TABOADA, D.
NEUROBLASTOMA CON SINDROME OPSOCEREBELOMIOCLINICO Y MALFORMACION
DE FOSA POSTERIOR.
AN.ESP.PEDIATR. 13(11)1047 (1980) 9 REF
SEGUR.SOCIAL, C.SANIT.LA FE (VALENCIA)
- 36 MARTORELL ARAGONES, A. VILA MARTINEZ, R. COLOMER, J.
ASMA BRONQUIAL INFANTIL. EVOLUCION CLINICA CON TRATAMIENTO
HIPOSENSIBILIZANTE.
AN.ESP.PEDIATR. 13(2)87 (1980) 33 REF
UNIV., FAC.MEDICINA (VALENCIA)
- 37 SAN ROMAN MARTINEZ, L. LURBE, A. FERNANDEZ GILINO, C.
HERRAIZ, P.
SINDROME DE CORNELIA DE LANGE (SCDL). APORTACION DE UN NUEVO CASO
Y REVISION DE LA CASUISTICA ESPAÑOLA.
AN.ESP.PEDIATR. 13(2)157 (1980) 25 REF
SEGUR.SOCIAL, C.SANIT.LA FE (VALENCIA)

- 38 ESPINOS SANTAIRENE, M.A. SANCHIS CALVO, A.
MARQUES ZARAGOZA, M. BORONAT TORMO, C. MONTSERRAT SOLER, C.
OSTEOPETROSIS, FORMA CONGENITA.
AN.ESP.PEDIATR. 13(2)169 (1980) 7 REF
SEGUR.SOCIAL, HOSP.DR.PESEI (VALENCIA)
- 39 ZAMORA, J. MARTINEZ, F. MENDIZABAL, S. SIMON, J.
DIALISIS PERITONEAL EN EL RECIEN NACIDO.
AN.ESP.PEDIATR. 13(6)477 (1980) 22 REF
SEGUR.SOCIAL, C.SANIT.LA FE (VALENCIA)
- 40 RUIZ COMPANY, S. VILARINO MOSQUERA, A. VAL, F.
COMIN FERRER, J.
SINDROME OVARICO-INTESTINAL.
AN.ESP.PEDIATR. 13(6)533 (1980) 18 REF
SEGUR.SOCIAL, C.SANIT.LA FE (VALENCIA) - SEGUR.SOCIAL,
RESID.SANITAR.CANTABRIA (SANTANDER) - CENTR.PROTEC.MATER.CAJA
AHORROS (VALENCIA)
- 41 MARQUES DEFEZ, J.L. TOMAS COLLADO, E. RIVERA OTERO, M.
VAZQUEZ PEREZ, J.
COMUNICACION INTERVENTRICULAR CON REACCION INFUNDIBULAR.
AN.ESP.PEDIATR. 13(7)583 (1980) 19 REF
SEGUR.SOCIAL, C.SANIT.LA FE (VALENCIA)
- 42 LOPEZ, M.J. ESCRIBANO, A. BRINES, J. COLOMER, J.
GLUCOGENOSIS TIPO I. ACTUALIZACION DEL TRATAMIENTO.
AN.ESP.PEDIATR. 13(8)689 (1980) 42 REF
UNIV.. FAC.MEDICINA (VALENCIA)
- 43 VERA ROMAN, J.M. BONET ARZO, J.
ESCLEREDEMA "ADULTORUM" (ESCLEREDEMA DE BUSCHKE).
AN.ESP.PEDIATR. 13(8)726 (1980) 14 REF
SEGUR.SOCIAL, RESID.SANITAR.N.S.SAGRADO CORAZON (CASTELLON)
- 44 FRONTERA IZQUIERDO, P. CABEZUELO HUERTA, G.
ALCALOSIS METABOLICA EN UN LACTANTE COMO PRIMERA MANIFESTACION
CLINICA DE MUCOVISCIDOSIS.
AN.ESP.PEDIATR. 13(8)731 (1980) 7 REF
SEGUR.SOCIAL, C.SANIT.LA FE (VALENCIA)
- 45 FRONTERA IZQUIERDO, P. CABEZUELO HUERTA, G.
BACTERIEMIA, PUNCION LUMBAR Y MENINGITIS NEUMOCOCICA.
AN.ESP.PEDIATR. 13(8)733 (1980) 9 REF
SEGUR.SOCIAL, C.SANIT.LA FE (VALENCIA)
- 46 MORERA, H. MORERA, C. MENCHETA, E. SALAH, A. MARCO, J.
LOS POTENCIALES AUDITIVOS DEL TRONCO CEREBRAL EN SUJETOS
NORMALES.
AN.OTORRINOLARINGOL.IBEROAM. 7(1)15 (1980) 9 REF
UNIV.. HOSP.CLINICO (VALENCIA)
- 47 MORERA, H. MORERA, C. MENCHETA, E. SALAH, A. MARCO, J.
POTENCIALES DEL TRONCO CEREBRAL EN LAS HIPOACUSIAS DE
TRANSMISION.
AN.OTORRINOLARINGOL.IBEROAM. 7(1)27 (1980) 6 REF
UNIV.. HOSP.CLINICO (VALENCIA)

- 48 MALLEA, I. CALABUIG, J. BLAY, L. SOLABRE, M. MORERA, C.
MARCO, J.
MIRINGOPLASTIA CON FASCIA FORMULADA.
AN.OTORRINOLARINGOL.IBEROAM. 7(5)373 (1980) 1 REF
UNIV., FAC.MEDICINA (VALENCIA)
- 49 PASTOR, J. BLASCO, E. GARCIA ZARZA, A. PADILLA, J.
TARAZONA, V. PARIS, F.
LOS LLAMADOS TUMORES Y PSEUDOTUMORES BRONCOPULMONARES
BENIGNOS.
ARCH.BRONCONEUMOL. 16(4)144 (1980) 70 REF
SEGUR.SOCIAL, C.SANIT.LA FE (VALENCIA)
- 50 TRAMOYERES CELMA, A. ALONSO GORREA, M. PASTOR SEMPERE, F.
RODRIGUEZ HERNANDEZ, J. SANTOLAYA GARCIA, J.I.
LESIONES TRAUMATICAS DEL URETER CONDICIONADAS POR LA CIRUGIA
GINECOLOGICA. NUESTRA EXPERIENCIA EN EL TRATAMIENTO DE 42
CASOS.
ARCH.ESP.UROL. 33(1)19 (1980) 9 REF
SEGUR.SOCIAL, C.SANIT.LA FE (VALENCIA)
- 51 ALONSO GORREA, M. GUILLEN NAVARRO, M. TRAMOYERES CELMA, A.
RODRIGUEZ HERNANDEZ, J. FERRUTXE FRAU, J. PUIG GIRO, R.
TUMORES METASTASICOS DE PENE.
ARCH.ESP.UROL. 33(2)131 (1980) 42 REF
SEGUR.SOCIAL, C.SANIT.LA FE (VALENCIA)
- 52 TRAMOYERES CELMA, A. ESTEVE, J. FERNANDEZ, A.
BAIXAULI, J.M. GALLEGRO GOMEZ, J. GUILLEN NAVARRO, M.
TESTICULO ECTOPICO PERINEAL.
ARCH.ESP.UROL. 33(3)357 (1980) 19 REF
SEGUR.SOCIAL, C.SANIT.LA FE (VALENCIA)
- 53 SOLSONA NARBON, E. RICOS TORRENT, J. IBORRA JUAN, I.
SEGUI FRANCES, A. ALABORT PEIRO, J.
URETER RETROCAVO. APORTACION DE UN CASO.
ARCH.ESP.UROL. 33(3)365 (1980) 41 REF
SEGUR.SOCIAL, AMBULAT.J.M.ESTEVE (VALENCIA)
- 54 MAYAYO ARTAL, E. RAYON, J.M. TERRADEZ RARO, J.J.
MAYOL BELDA, M.J. GARCIA, J.
TUMOR ADENOMATOIDE DE TUNICA VAGINAL TESTICULAR. A PROPOSITO DE UN
CASO.
ARCH.ESP.UROL. 33(3)375 (1980) 17 REF
SEGUR.SOCIAL, C.SANIT.LA FE (VALENCIA)
- 55 GUILLEN NAVARRO, M. TRAMOYERES CELMA, A. PUIG, R.
RODRIGUEZ, J. ALONSO GORREA, M.
NEOPLASIAS TESTICULARES EN CRIPTORQUIDICOS.
ARCH.ESP.UROL. 33(3)389 (1980) 17 REF
SEGUR.SOCIAL, C.SANIT.LA FE (VALENCIA)

- 56 TRAMOYERES CELMA, A. GUILLEN NAVARRO, M. PASTOR SEMPERE, F.
GALLEGO JUAN, J. ALONSO GORREA, M. SANTOLAYA GARCIA, I.
MOMPO SANCHIS, J.A.
EMPLEO DEL EPIPLON MAYOR EN EL TRATAMIENTO DE LA FIBROSIS
RETROPERITONEAL, IDIOPATICA.
ARCH.ESP.UROL. 33(5)461 (1980) 5 REF
SEGUR.SOCIAL. C.SANIT.LA FE (VALENCIA)
- 57 MORENO PARDO, B. TRAMOYERES CELMA, A. ALONSO GORREA, M.
RODRIGUEZ HERNANDEZ, J. SANTOLAYA GARCIA, J.I.
FERRUTXE FRAU, J.
TRATAMIENTO DE LOS PROCESOS INFLAMATORIOS DEL TRACTO URINARIO
INFERIOR CON DIMETILSULFOXIDO.
ARCH.ESP.UROL. 33(5)511 (1980) 6 REF
SEGUR.SOCIAL. C.SANIT.LA FE (VALENCIA)
- 58 LLOPIS, B. PERALES, J.L. GUILLEN NAVARRO, M.
TRAMOYERES CASES, A.
CARCINOMA DE UROTELIO SUPERIOR. APORTACION DE 28 CASOS.
ARCH.ESP.UROL. 33(6)539 (1980) 71 REF
SEGUR.SOCIAL. C.SANIT.LA FE (VALENCIA)
- 59 ARRUFAT, J.M. CERVELLO GUIXERES, E. ALBELLA, F.
AZOOSPERMIA EXCRETORA: SINDROME DE YOUNG.
ARCH.ESP.UROL. 33(5)611 (1980) 9 REF
SEGUR.SOCIAL. RESID.SANITAR.N.S.SAGRADO CORAZON (CASTELLON)
- 60 MORCILLO, E. BEDATE, H. ESPLUGUES, J.
FAILURE OF BETA-BLOCKERS TO MODIFY THE INHIBITORY DOSE-RESPONSE
CURVE TO SODIUM NITRITE IN ISOLATED RAT AORTA.
ARCH.FARMACOL.TOXICOL. 6(1)111 (1980) 12 REF
UNIV.. FAC.MEDICINA (VALENCIA)
- 61 MORCILLO, E. ESPLUGUES, J.
MODIFICATION BY SODIUM NITRATE AND PINDOLOL OF THE ISOPROTERENOL
RESPONSES TO ISOLATED GUINEA-PIG ATRIA.
ARCH.FARMACOL.TOXICOL. 6(1)51 (1980) 16 REF
UNIV.. FAC.MEDICINA (VALENCIA)
- 62 ORTS, A. MARTI, J.L. BALTAR, I. CASTEJON, J.V.
ESPLUGUES, J.
ESTUDIO COMPARATIVO DEL CLENBUTEROL E ISOPRENALINA SOBRE
CONTRACTILIDAD CARDIACA Y VOLUMEN RESPIRATORIO.
ARCH.FARMACOL.TOXICOL. 6(1)67 (1980) 10 REF
UNIV.. FAC.MEDICINA (ALICANTE)
- 63 MORALES OLIVAS, F.J. BRUGGER, A.J. BEDATE, H.
GARCIA DIEZ, J.M. MORCILLO, E. ESPLUGUES, J.
CLENBUTEROL: UN NUEVO AGONISTA PARCIAL DE LOS RECEPTORES BETA-
ADRENERGICOS.
ARCH.FARMACOL.TOXICOL. 6(2)131 (1980) 5 REF
UNIV.. FAC.MEDICINA (VALENCIA)
- 64 FONT PEREZ, T. MONLEON ARIZMENDIARRIETA, A. TOMAS VALLS, C.
DACRIDADENITIS CRONICA CON INVASION ORBITARIA.
ARCH.SOC.CANARIA UFTALMOL. (5)96 (1980) 6 REF
SEGUR.SOCIAL. HOSP.DR.PESET (VALENCIA)

- 65 GARCIA GOMEZ, S. MACHANCOSES TRENCO, J.A. CALAP CALATAYUD, J.
 GRANULOMA PIOGENICO DEL PUNTO LAGRIMAL INFERIOR.
 ARCH.SOC.ESP.OFTALMOL. 39(10)1043 (1980) 14 REF
 UNIV., FAC.MEDICINA (VALENCIA)
- 66 GONZALEZ TOMAS, J.
 LA CRIOCOAGULACION PANRETINIANA EN EL TRATAMIENTO DE LA
 RETINOPATIA DIABETICA.
 ARCH.SOC.ESP.OFTALMOL. 39(10)1077 (1980) 46 REF
 SEGUR.SOCIAL. HOSP.DR.PESET (VALENCIA)
- 67 MENEZO, J.L. TABOADA ESTEVE, J.F.
 TECNICA DE FIJACION CAPSULAR EN EL IMPLANTE INTRAOCULAR.
 ARCH.SOC.ESP.OFTALMOL. 39(11)1125 (1980) 14 REF
 SEGUR.SOCIAL, C.SANIT.LA FE (VALENCIA)
- 68 FERRER GALINDO, E. VILA MASCARELL, E. TABOADA ESTEVE, J.F.
 CISNEROS LANUZA, A. MENEZO, J.L.
 ESTUDIO GONIOSCOPICO TARDIO EN OJOS TRABECULECTOMIZADOS.
 ARCH.SOC.ESP.OFTALMOL. 39(11)1135 (1980) 16 REF
 SEGUR.SOCIAL, C.SANIT.LA FE (VALENCIA)
- 69 TABOADA ESTEVE, J.F. VILA MASCARELL, E. MENEZO, J.L.
 CORRELACION ENTRE EL PO.C. Y LA AMPOLLA DE FILTRACION EN EL
 POSTOPERATORIO TARDIO DE LOS PACIENTES TRABECULECTOMIZADOS.
 ARCH.SOC.ESP.OFTALMOL. 39(11)1147 (1980) 35 REF
 SEGUR.SOCIAL, C.SANIT.LA FE (VALENCIA)
- 70 LLORCA, S. MARIN, F.J. MENEZO, J.L.
 LA ENFERMEDAD DE BEHCET: ESTUDIO ANGIOFINORESCENCINICO.
 ARCH.SOC.ESP.OFTALMOL. 39(11)1163 (1980) 4 REF
 SEGUR.SOCIAL, C.SANIT.LA FE (VALENCIA)
- 71 CABALLERO PRESENCIA, A.
 EL TIEMPO CIRCULATORIO RETINIANO EN LOS DIABETICOS.
 ARCH.SOC.ESP.OFTALMOL. 39(11)1194 (1980) 71 REF
 UNIV., FAC.MEDICINA (VALENCIA)
- 72 GARCIA GOMEZ, S. BELLO SAEZ, R. CARRERAS Y MATAS, M.
 LA KANAMICINA COMO TRATAMIENTO DEL HIPOSFAGMA Y EL HIPEMA. ESTUDIO
 EXPERIMENTAL EN OJOS DE CONEJO.
 ARCH.SOC.ESP.OFTALMOL. 39(7)777 (1980) 46 REF
 UNIV., FAC.MEDICINA (VALENCIA)
- 73 CARRERAS Y MATAS, M. IVORRA LA HUERTA, P.
 LA CATARATA EN EL MONGOLISMO (SINDROME DE DOWN).
 ARCH.SOC.ESP.OFTALMOL. 39(7)832 (1980) 13 REF
 UNIV., FAC.MEDICINA (VALENCIA)
- 74 BELMONTE, J. RAMI, A.
 LA TENSION OCULAR EN LOS PREMATUROS.
 ARCH.SOC.ESP.OFTALMOL. 39(8)882 (1980) 20 REF
 SEGUR.SOCIAL, RESID.SANITAR.20 NOVIEMBRE (ALICANTE)
- 75 CASTELLS RODELLAS, A.
 LEISHMANIOSI CUTANIA.
 BUTLL.SOC.CATALANA PEDIATR. 40(200)309 (1980)
 UNIV., FAC.MEDICINA (VALENCIA)

- 76 ESPI MACIAS, A. GARCIA-GRANERO XIMENEZ, E. FLOR CIVERA, B.
CARBONELL CANTI, C.
LITIASIS BILIAR JUVENIL POR MICROESFEROCITOSIS HEREDITARIA.
CIR.ESP. 34(2)171 (1980) 20 REF
UNIV., FAC.MEDICINA (VALENCIA)
- 77 GONZALEZ DARDER, J. BROSETA, J. ROLDAN, P.
BARCIA MARINO, C. BARCIA SALORIO, J.L. BARCIA GOYANES, J.J.
HIDATIDOSIS DEL SISTEMA NERVIOSO CENTRAL.
CIR.ESP. 34(4)255 (1980) 15 REF
UNIV., HOSP.CLINICO (VALENCIA) - DIPUTACION, HOSP.PROV. (VALENCIA)
- 78 ROIG VILA, J.V. JOU MIRALPEIX, N. ARAGON CARO, J.M.
MOROTE MAGAN, P. MORENO TORRES, E.
ILEO BILIAR. REVISION DE LA LITERATURA. A PROPOSITO DE 24 NUEVOS
CASOS.
CIR.ESP. 34(4)310 (1980) 39 REF
SEGUR.SOCIAL, C.SANIT.LA FE (VALENCIA)
- 79 CALVETE CHORNET, J. GARCIA-GRANERO XIMENEZ, E.
CARBONELL CANTI, C. GARCIA-GRANERO XIMENEZ, M.
CARCINOMA DE COLON Y APENDICITIS AGUDA. A PROPOSITO DE TRES
CASOS.
CIR.ESP. 34(6)499 (1980) 14 REF
UNIV., HOSP.CLINICO (VALENCIA)
- 80 DOMINGUEZ PUIG, A. MONLEON ALEGRE, V.
LA CONFECCION DE MASCARILLAS FACIALES.
CIR.PLAST.IBEROLATINOAM. 6(3)347 (1980)
SEGUR.SOCIAL, C.SANIT.LA FE (VALENCIA)
- 81 ASINS, E. LONJEDO, L. AZNAR, I. MICO, J.M. MANES, J.J.
LLIXIGNA, J.
LA CRIOTERAPIA COMO TRATAMIENTO DE LAS LESIONES BENIGNAS Y
MALIGNAS DE CERVIX UTERINO.
CLIN.INVEST.GINECOL.OBSTET. 7(2)99 (1980) 20 REF
SEGUR.SOCIAL, C.SANIT.LA FE (VALENCIA)
- 82 BOSCH BASTIDA, E. MARTINEZ SAUSOR, V. PEIRO FERRER, T.
BERNABEU, R. PERALES, A.
METROPLASTIAS: TECNICA DE TOMPKINS.
CLIN.INVEST.GINECOL.OBSTET. 7(4)143 (1980) 17 REF
SEGUR.SOCIAL, C.SANIT.LA FE (VALENCIA)
- 83 LABIOS GOMEZ, M. PALOP, R. SANCHEZ, M.C. VALLES, M.
PALOMARES, J.M. MOLINER, A. PEÑARROJA, C. CAMPS HERRERO, C.
GARCIA TELL, G. ALBEROLA CANDEL, V.
"INTOXICACION POR PSICOFARMACOS".
DROGALCOHOL 5(1)3 (1980) 19 REF
UNIV., FAC.MEDICINA (VALENCIA)
- 84 BEDATE VILAR, J.
"PSICODRAMA CON ALCOHOLICOS".
DROGALCOHOL 5(1)25 (1980) 10 REF
DIPUTACION, HOSP.PSIQUIATR.PROV. (BETERA)

- 85 HERNANDEZ MERINO, D.A.M.
"TERAPIA OCUPACIONAL PARA ALCOHOLICOS".
DROGALCOHOL 5(1)47 (1980) 7 REF
DIPUTACION, HOSP.PSIQUIATR.PROV. (BETERA)
- 86 LABIOS GOMEZ, M. SANCHEZ, M.C. PALOP, R. VALLES, M.
NAVARRO, J. CAMPS HERRERO, C. PENARROJA, C. RODRIGO, C.
VALDES, M. ALBEROLA CANDEL, V.
"REPERCUSION ORGANICA DE LA INTOXICACION ALCOHOLICA".
DROGALCOHOL 5(4)157 (1980) 37 REF
UNIV.. FAC.MEDICINA (VALENCIA)
- 87 VALDES, M.
ESTUDIO SOBRE LA EXISTENCIA DE UNA IGG DE "CORTO PLAZO" EN EL SUERO
DE ENFERMOS AFECTOS DE BRONCOPATIAS DE TIPO OBSTRUCTIVO
PREDOMINANTE.
ENFERM.TORAX 29(115)269 (1980) 6 REF
SANIDAD NAC.. HOSP.ENFERM.TORAX MAGDALENA (CASTELLON)
- 88 SANJUAN MANEZ, R. GARCIA CIVERA, R. HERNANDEZ MARTINEZ, A.
LINARES ASENSIO, A. RODRIGUEZ SERRA, M. LLAVADOR SANCHIS, J.
VALOR DE LA ELECTROESTIMULACION EN EL TRATAMIENTO DEL FLUTTER
AURICULAR.
ESTIMUL.CARD. 1(1)9 (1980) 20 REF
UNIV.. HOSP.CLINICO (VALENCIA)
- 89 BOTELLA SOLANA, S. LOPEZ MERINO, V. CHORRO GASCO, F.J.
CARBONELL CANTI, C.
DETERMINACION DE RESISTENCIAS POR MEDIO DE LA TECNICA DE
ESTIMULACION TRANSTORACICA.
ESTIMUL.CARD. 1(1)24 (1980) 13 REF
UNIV.. HOSP.CLINICO (VALENCIA)
- 90 BOTELLA SOLANA, S.
PROGRAMACION EN FRECUENCIA DE LOS MARCAPASOS XYREL 5994-95 CON EL
ANALIZADOR VITATRON MPA1.
ESTIMUL.CARD. 1(1)34 (1980)
UNIV.. HOSP.CLINICO (VALENCIA)
- 91 DODINOT, B. GARCIA CIVERA, R. FERRERO CABEDO, J.A.
MEUNIER, J.F. SANJUAN MANEZ, R. INSA PEREZ, L.D.
RODRIGUEZ SERRA, M. SEGUI BONIN, J. LLAVADOR SANCHIS, J.
LOPEZ MERINO, V.
DIAGNOSTICO ELECTROFISIOLOGICO DEL TIPO DE VIA ANOMALA EN LOS
SINDROMES DE PREEXCITACION.
ESTIMUL.CARD. 1(2)11 (1980) 36 REF
UNIV.. HOSP.CLINICO (VALENCIA)
- 92 DODINOT, B. COSIN, J. GIMENO, J.V. DODINOT, J.L.
MARTIN, G. GARCIA DE JALON, P. LASTRA, L. BAGUENA, J.
RESPUESTA DE LOS MARCAPASOS CARDIACOS PRIMARIOS Y SUBSIDIARIOS
ANTE LA SOBREENSTIMULACION. PARTE 1.
ESTIMUL.CARD. 1(2)40 (1980) 38 REF
SEGUR.SOCIAL, C.SANIT.LA FE (VALENCIA) - UNIV.. FAC.MEDICINA
(MADRID)

- 93 FERRANDO JORDA, C. CABADES O'CALLAGHAN, A. LORENTE CORTES, J.
GOMEZ DE TRAVECEDO, J.L. CASTRO PAREJA, J.E.
RUCABADO AGUILAR, L. RUANO MARCO, M.
BLOQUEO AURICULOVENTRICULAR INTRAHIS. ESTUDIO CLINICO Y
ELECTROFISIOLÓGICO DE 38 CASOS.
ESTIMUL.CARD. 1(3)9 (1980) 52 REF
SEGUR.SOCIAL, C.SANIT.LA FE (VALENCIA)
- 94 LOPEZ MERINO, V. BOTELLA SOLANA, S. INSA PEREZ, L.D.
FERRERO CABEDO, J.A. CHORRO GASCO, F.J. LLOPIS LLOMBART, R.
MERINO SESMA, J.
EJE ELECTRICO DE LA ESPICULA DEL MARCAPASOS: SU APLICACION
CLINICA.
ESTIMUL.CARD. 1(3)27 (1980) 6 REF
UNIV., HOSP.CLINICO (VALENCIA)
- 95 COSIN, J. GIMENO, J.V. MARTIN, G. CABADES O'CALLAGHAN, A.
FERRANDO JORDA, C. RUANO MARCO, M. BAGUENA, J.
RESPUESTA DE LOS MARCAPASOS CARDIACOS ANTE LA SOBRESTIMULACION
(PARTE 2.). ESTUDIO EXPERIMENTAL DEL PROCESO COMPLETO DE
RECUPERACION DE LOS MARCAPASOS HISIANOS.
ESTIMUL.CARD. 1(3)33 (1980) 24 REF
SEGUR.SOCIAL, C.SANIT.LA FE (VALENCIA)
- 96 ROJO SIERRA, M.
LINGUISTICA Y PSICOLINGUISTICA EN SU INTERES PARA LA
PSICOPATOLOGIA Y PSIQUIATRIA.
FOLIA NEUROPSIQUIATR.SUR ESTE ESP. 15(1)5 (1980)
UNIV., FAC.MEDICINA (VALENCIA)
- 97 TERCENCO DE LAS AGUAS, J. BOLINCHES BOLINCHES, R. OTTE, A.
GIL MINGUILLON, C. CANOS LLACER, J.I. ANDREU MIGUEL, L.
ESTUDIO DE LA COLINESTERASA SERICA Y SUS VARIANTES GENETICAS EN
LOS ENFERMOS DE LEPROA.
FONTILLES 12(5)641 (1980) 6 REF
SEGUR.SOCIAL, HOSP.DR.PESET (VALENCIA) - SANAT.FONTILLES
(VALL DE LAGUART)
- 98 MORA, F. BENAGES, A. MOLINA, R. MORENO OSSET, E.
RIDUCCI, M.T. OLTRA, J. ANON, R. AYUSO MARTIN, P.
EL ESFINTER CRICOFARINGEO Y SUS MODIFICACIONES TRAS LA CIRUGIA DE
LA HERNIA HIATAL.
GASTROENTEROL.HEPATOL. 3(1)15 (1980) 17 REF
UNIV., HOSP.CLINICO (VALENCIA)
- 99 PRIMO, J. GARCIA MARRERO, L. GORDO, G. BERENGUER, J.
TOMOGRÁFIA AXIAL COMPUTARIZADA DEL HIGADO, VESICULA Y VIAS
BILIARES.
GASTROENTEROL.HEPATOL. 3(1)20 (1980) 27 REF
SEGUR.SOCIAL, C.SANIT.LA FE (VALENCIA)
- 100 RODRIGO GOMEZ, J.M. APARISI QUEREDA, L. BIXQUERT JIMENEZ, M.
SERRA DESFILIS, M.A. GUIX GARCIA, J. OLMO PUCHALT, J.A. DEL
WASSEL, A. GARCIA-CONDE GOMEZ, F.J.
CINETICA DE LA ACCION DE LA CIMETIDINA SOBRE LA SECRECION GASTRICA
TRAS ESTIMULOS CON PENTAGASTRINA EN PACIENTES AFECTOS DE ULCERA
DUODENAL.
GASTROENTEROL.HEPATOL. 3(2)51 (1980) 20 REF
UNIV., HOSP.CLINICO (VALENCIA)

- 101 BERENGUER, J.
UTILIDAD TERAPEUTICA Y POSIBLES RIESGOS DE LA CIMETIDINA.
GASTROENTEROL.HEPATOL. 3(2)102 (1980) 44 REF
SEGUR.SOCIAL, C.SANIT.LA FE (VALENCIA)
- 102 PEREZ MATEO, M. SILLERO, C. MARTIN DEL MORAL, A.
VAZQUEZ, N. HERNANDEZ, F.
GASTROENTERITIS EOSINOFILICA CON AFECTACION ESOFAGICA Y
ASCITIS.
GASTROENTEROL.HEPATOL. 3(5)241 (1980) 29 REF
SEGUR.SOCIAL, RESID.SANITAR. (ELCHE)
- 103 GUIX GARCIA, J. WASSEL, A. RODRIGO GOMEZ, J.M.
SERRA DESFILIS, M.A. BIXQUERT JIMENEZ, M. APARISI QUEREDA, L.
OLMO PUCHALT, J.A. DEL
ESTUDIO DEL TEST DE TOLERANCIA A LA GALACTOSA INTRAVENOSA EN LA
CIRROSIS HEPATICA.
GASTROENTEROL.HEPATOL. 3(6)269 (1980) 31 REF
UNIV., FAC.MEDICINA (VALENCIA)
- 104 ACIEN, P.
PLANIFICACION FAMILIAR Y CONTRACEPCION.
GINE DIPS 11(2)89 (1980)
SEGUR.SOCIAL, RESID.SANITAR. (ELCHE)
- 105 REDON, J. BLANES GALLEGO, A. RIVAS RODERO, S.
BONORA TAMARIT, V. HERRANZ, C. VALLS FERRER, J.M.
CABALLERO, M.
SINDROME FEBRIL PROLONGADO POR SEUDOTUMOR DE CASTLEMAN.
MED.CLIN.(BARC.) 74(4)153 (1980) 43 REF
SEGUR.SOCIAL, C.SANIT.LA FE (VALENCIA)
- 106 GIMENO, J.V. FERRER REIG, J. COSIN, J. MARQUES DEFEZ, J.L.
CEBOLLA ROSELL, R. ALGARRA VIDAL, F.J.
OBSTRUCCIONES DEL TRACTO DE SALIDA DEL VENTRICULO IZQUIERDO.
DIAGNOSTICO DIFERENCIAL.
MED.CLIN.(BARC.) 74(6)226 (1980) 16 REF
SEGUR.SOCIAL, C.SANIT.LA FE (VALENCIA)
- 107 DEvesa, F. PEREZ AGUILAR, F. CARBONELL, F. BENITO, R.
FONT, B. BERENGUER, J.
ANEMIA HEMOLITICA AUTOINMUNE ASOCIADA A COLITIS ULCEROSA.
MED.CLIN.(BARC.) 74(8)329 (1980) 20 REF
SEGUR.SOCIAL, C.SANIT.LA FE (VALENCIA)
- 108 SARO, E. REDON, J. HERRANZ, C. MUNARRIZ, B. MONTALAR, J.
CABALLERO, M.
HIPERCALCEMIA EN LINFOMAS NO HODGKINIANOS: A PROPOSITO DE TRES
OBSERVACIONES.
MED.CLIN.(BARC.) 74(9)347 (1980) 21 REF
SEGUR.SOCIAL, C.SANIT.LA FE (VALENCIA)
- 109 PANADERO SANDOVAL, J. PEREZ GARCIA, A. MARTIN ABAD, L.
PIQUERAS, A. GARCES, L. CHACON, J.C. CRUZ, J.M.
ACCION DEL SULFATO DE QUININA SOBRE LA INCIDENCIA EN LA APARICION
DE CALAMBRES MUSCULARES EN LAS HEMODIALISIS.
MED.CLIN.(BARC.) 75(6)247 (1980) 19 REF
SEGUR.SOCIAL, C.SANIT.LA FE (VALENCIA)

- 110 BARCIA GOYANES, J.J.
LAS CORRECCIONES DE YESALIO A LA ANATOMIA DE GALENO.
MED.ESP. 79(464)1 (1980) 35 REF
UNIV., FAC.MEDICINA (VALENCIA)
- 111 GONZALEZ DARDER, J. BARBERA, J. SEGURA, D. BROSETA, J.
ROLDAN, P. BARCIA SALORIO, J.L.
BIBLIOMETRIA DE LAS PUBLICACIONES SOBRE NEUROCIRUGIA TUMORAL EN EL
PERIODO 1976-78.
MED.ESP. 79(464)37 (1980) 8 REF
UNIV., HOSP.CLINICO (VALENCIA)
- 112 BORRAS SALVADOR, R. FERRER GARCIA, A. MAIQUEZ RICHART, J.
NOGUEIRA, J.M. SABATER PONS, A. SANCHIS-BAYARRI VAILLANT, V.
SEGARRA, C.
INVESTIGACION DE ANTICUERPOS FRENTE A CANDIDA ALBICANS EN
POBLACION PRESUNTA SANA.
MED.ESP. 79(464)45 (1980) 10 REF
UNIV., FAC.MEDICINA (VALENCIA)
- 113 PEIRO ESCRIVA, J. ALMENAR DEL POYO, L. VERA SEMPERE, F.J.
NOGUES PELAYO, E.
PIELONEFRITIS XANTOGRANULOMATOSA: CORRELACION ANATOMO-
RADIOLOGICA.
MED.ESP. 79(464)56 (1980) 39 REF
UNIV., FAC.MEDICINA (VALENCIA)
- 114 VILA BOU, V. FERRER TORRES, E. VICTORIA FUSTER, A.
CORRELACION BIOELECTRICA ENTRE EL AREA VISUAL Y EL ASTA DE
AMMON.
MED.ESP. 79(464)67 (1980) 18 REF
UNIV., FAC.MEDICINA (VALENCIA)
- 115 RUIZ DEL CASTILLO, J. CAMPS VILATA, B. ESCLAPEZ VALERO, J.P.
MARTINEZ ABAD, M.
ANGIOSARCOMA BILATERAL DE MAMA
MED.ESP. 79(464)74 (1980) 16 REF
UNIV., FAC.MEDICINA (VALENCIA)
- 116 DOMENECH, E. COLOMER, J. MOYA, M. BORRAJO, E. VAZQUEZ, C.
PROCEDERES DIAGNOSTICOS EN LAS MUCOPOLISACARIDOSIS.
MED.ESP. 79(465)105 (1980) 18 REF
UNIV., FAC.MEDICINA (VALENCIA)
- 117 SANCHEZ BUENAVENTURA, J.
LA TRIBU KLEBSIELLEAE COMO TESTIMONIO DE CONTAMINACION FECAL.
MED.ESP. 79(465)116 (1980) 7 REF
SANIDAD NAC., JEFATURA PROV.SANID. (VALENCIA)
- 118 PEIRO ESCRIVA, J. MALDONADO BLANCO, L. ALMENAR DEL POYO, L.
HERNANDEZ MIJARES, A. ALCACER GARCIA, F.
TRIPLICACION URETERAL COMPLETA: REVISION DE LA LITERATURA Y
APORTACION DE UN NUEVO CASO.
MED.ESP. 79(465)127 (1980) 57 REF
UNIV., FAC.MEDICINA (VALENCIA)

- 119 FRASQUET, I. FERRIOL, A. FRASQUET, M. ANTON, V.
 PANCREATECTOMIA TOTAL EN RATA. MODIFICACIONES A LAS TECNICAS
 DESCRITAS.
 MED.ESP. 79(465)135 (1980) 6 REF
 UNIV.. FAC.FARMACIA (VALENCIA) - UNIV.. FAC.MEDICINA (VALENCIA)
- 120 VALENTIN SEGURA, V. PERIS AGUIRRE, L. CERVERA MONTES, M.
 VALLS GRIMA, F. PEREZ MODESTO, F. LOPEZ ALMENAR, A.
 ARNAU SILLA, A.
 ESTUDIO VECTO-ELECTROCARDIOGRAFICO DEL INFARTO AGUDO DE MIOCARDIO
 DE LOCALIZACION POSTERIOR.
 MED.ESP. 79(465)140 (1980) 34 REF
 SEGUR.SOCIAL, HOSP.DR.PESET (VALENCIA)
- 121 FERRER BARRIENDOS, J. GENOVES, J.L.
 FUNDAMENTOS FISICOS DE LA AUTOHISTORRADIOGRAFIA.
 MED.ESP. 79(466)159 (1980) 50 REF
 UNIV.. FAC.MEDICINA (VALENCIA)
- 122 CHULIA ORTI, F. MEDINA CHULIA, E. GONZALEZ MUNOZ, C.
 TOME TOYOSATO, A. TUSET RUIZ, J.A.
 ASPECTOS NOSOLOGICOS DE LA ENFERMEDAD DUODENAL EN MENORES DE 21
 AÑOS.
 MED.ESP. 79(466)167 (1980) 35 REF
 DIPUTACION, HOSP.PROV. (VALENCIA)
- 123 LLACER ESCORIHUELA, A. GARCIA FUSTER, M.J.
 COSIN AGUILAR, J.A. GARCIA CIVERA, R. ANTON PASTOR, C.G.
 INTERVALOS SISTOLICOS DURANTE TAQUICARDIAS CONSEGUIDAS POR
 ESTIMULACION AURICULAR TRANSESOFAGICA.
 MED.ESP. 79(466)181 (1980) 15 REF
 UNIV.. HOSP.CLINICO (VALENCIA)
- 124 CUEVA, R. DE LA ALVAREZ, P. ALCOY, E. FERRER JIMENEZ, R.
 CAMAÑAS SANZ, A. ARCO VICENTE, A. DEL MASET MALDONADO, J.
 NEFROPATIA DE LA PURPURA REUMATOIDE.
 MED.ESP. 79(466)210 (1980) 36 REF
 SEGUR.SOCIAL, HOSP.DR.PESET (VALENCIA)
- 125 CORELL PLANELLES, R. BOIX GUEROLA, J.L. ROYO FABREGAT, R.
 PERONA ZURIAGA, I. VERA BELTRAN, J.M.
 HEMORRAGIA Y PSEUDOQUISTE SUPRARRENAL HEMORRAGICO DURANTE EL
 EMBARAZO. PRESENTACION DE UN CASO Y REVISION DE LA
 LITERATURA.
 MED.ESP. 79(466)224 (1980) 20 REF
 SEGUR.SOCIAL, RESID.SANITAR.N.S.SAGRADO CORAZON (CASTELLON)
- 126 OLTRA, D. EGUILUZ, S.A. RODRIGUEZ INEBA, A. BOLUFER, P.
 GARCIA MORA, R. COLOMA, F. ROMEU, A.
 ESTANDARIZACION DE LA RESPUESTA DE LA HORMONA DE CRECIMIENTO (STH)
 A LAS PRUEBAS DE ESTIMULO L-DOPA E HIPOGLUCEMIA INSULINICA.
 MED.ESP. 79(467)279 (1980) 29 REF
 SEGUR.SOCIAL, C.SANIT.LA FE (VALENCIA)

- 127 BELDA NACHER, F.J. FRASQUET ROSICH, F.J. BARBERA ALACREU, M.
BADENES CATALA, R. CHULIA CAMPOS, V. MARUENDA PAULINO, A.
NUEVO SISTEMA DE VENTILACION CON VOLUMEN MANDATORIO MINUTO.
MED.ESP. 79(467)293 (1980) 19 REF
UNIV.. HOSP.CLINICO (VALENCIA)
- 128 BLANES, A. PIQUERAS, A. REDON, J. HERRANZ, C.
MONTALAR, J. MUNARRIZ, B. CABALLERO, M.
SINDROME DE EATON-LAMBERT: A PROPOSITO DE DOS OBSERVACIONES.
MED.ESP. 79(468)311 (1980) 25 REF
SEGUR.SOCIAL, C.SANIT.LA FE (VALENCIA)
- 129 CHORRO GASCO, F.J. FERRERO CABEDO, J.A. INSA PEREZ, L.D.
BOTELLA SOLANA, S. GARAÑENA, J.V. LOPEZ MERINO, V.
RITMOS AURICULARES ECTOPICOS CON ONDAS P EN "DOME AND DART" EN VI.
ESTUDIO CLINICO ELECTROCARDIOGRAFICO EN NUEVE CASOS.
MED.ESP. 79(468)316 (1980) 30 REF
UNIV.. HOSP.CLINICO (VALENCIA)
- 130 ARNEDEO PENA, A. MUÑOZ GUILLEN, S. LLOPIS GONZALEZ, A.
SEGARRA CASTELLO, L. CORTINA GREUS, P.
ESTUDIO COMPARATIVO DE LA MORTALIDAD POR ENFERMEDADES
CARDIOVASCULARES EN ESPAÑA Y EN VALENCIA (1968-1975).
MED.ESP. 79(468)328 (1980) 24 REF
UNIV.. FAC.MEDICINA (VALENCIA)
- 131 ZARAGOZA RUVIRA, C. SELIGRA FERRER, A. CABALLE LANCRY, C.
APORTACION AL ESTUDIO DEL CALENTAMIENTO CUTANEO MEDIANTE
TERMOTERAPIA.
MED.ESP. 79(468)338 (1980) 5 REF
UNIV.. FAC.MEDICINA (VALENCIA)
- 132 CAMAÑAS SANZ, A. GONZALEZ MARTINEZ, M.S. FERRER JIMENEZ, R.
MARTINEZ ESCUDERO, J.
TUMOR MIXTO DE PROBABLE ORIGEN EN GLANDULAS PARAVESTIBULARES.
PRESENTACION DE UN CASO.
MED.ESP. 79(468)344 (1980) 13 REF
SEGUR.SOCIAL, HOSP.DR.PESET (VALENCIA)
- 133 ESCLAPEZ VALERO, J.P. CAMPS VILATA, B. RUIZ DEL CASTILLO, J.
GOMEZ-FERRER BAYO, F. MARTINEZ ABAD, M.
TUMORES MALIGNOS PRIMITIVOS DE YEYUNO E ILEON.
MED.ESP. 79(468)348 (1980) 14 REF
UNIV.. FAC.MEDICINA (VALENCIA)
- 134 VALENTIN SEGURA, V. ORRIACH MORENO, M.D. PERIS AGUIRRE, L.
ALMELA HIJALVA, M. CERVERA MONTES, M. DELTORO GREGORI, A.
ESTUDIO ELECTRO-VECTOCARDIOGRAFICO DEL INFARTO DE MIOCARDIO
INFERIOR EN FASE CRONICA.
MED.ESP. 79(468)354 (1980) 21 REF
SEGUR.SOCIAL, HOSP.DR.PESET (VALENCIA)
- 135 LOPEZ MERINO, V. LLEDO MATOSES, S. CHULIA CAMPOS, V.
LLEDO MATOSES, M. ESPLUGUES, J.
MODELO FARMACOLOGICO DE ASMA EXPERIMENTAL EN PERRON POR LA
NEOSTIGMINA.
MED.ESP. 79(468)363 (1980) 23 REF
UNIV.. FAC.MEDICINA (VALENCIA)

- 136 MARUENDA PAULINO, A. BELDA NACHER, F.J. MARUENDA, J.I.
BARBERA ALACREJ, M. FRASQUET ROSICH, F.J. BADENES CATALA, R.
CHULIA CAMPOS, V.
ESTUDIO COMPARATIVO DE LA EFICACIA DIAGNOSTICA, DE LOS INDICES K.
SANO Y DE LA TOMOGRAFIA AXIAL COMPUTARIZADA EN LOS T.C.E.
MED.ESP. 79(469)383 (1980) 10 REF
UNIV., HOSP.CLINICO (VALENCIA)
- 137 FERRERO CABEDO, J.A. CHURRO GASCO, F.J. SUCH BELENGUER, L.
INSA PEREZ, L.D. ANTON PASTOR, C.G. VIÑA, J.
LOPEZ MERINO, V.
PROPIEDADES ELECTROFISIOLÓGICAS DEL MONOOLEATO DE POLIETILEN
SORBITAN (TWEEN-80) SOBRE EL SISTEMA DE CONDUCCION A-V DEL
PERRO.
MED.ESP. 79(469)395 (1980) 14 REF
UNIV., HOSP.CLINICO (VALENCIA)
- 138 ANTON PASTOR, C.G. LOPEZ MERINO, V. FERRERO CABEDO, J.A.
LLACER ESCORIHUELA, A. GARCIA CIVERA, R. GARCIA FUSTER, M.J.
INTERVALOS SISTOLICOS EN PACIENTES CORONARIOS TRAS LA
ADMINISTRACION CRONICA DE AMIODARONA.
MED.ESP. 79(469)404 (1980) 27 REF
UNIV., HOSP.CLINICO (VALENCIA)
- 139 ANTON PASTOR, C.G. LOPEZ MERINO, V. FERRERO CABEDO, J.A.
LLACER ESCORIHUELA, A. GARCIA CIVERA, R. GARCIA FUSTER, M.J.
EFECTO DE LA AMIODARONA ORAL SOBRE LA MECANICA VENTRICULAR
IZQUIERDA.
MED.ESP. 79(469)410 (1980) 29 REF
UNIV., HOSP.CLINICO (VALENCIA)
- 140 ALMENAR DEL POYO, L. MALDONADO BLANCO, L. PEIRO ESCRIVA, J.
NOGUES PELAYO, E. VERA SEMPERE, F.J.
LA METASTASIS OSEA COMO PRIMERA MANIFESTACION DEL HIPERNEFROMA: A
PROPOSITO DE CINCO CASOS.
MED.ESP. 79(469)415 (1980) 17 REF
UNIV., FAC.MEDICINA (VALENCIA)
- 141 ZARAGOZA RUVIRA, C. MARIN PARDO, J.
UTILIDAD Y LIMETE DE UN VISCOSIMETRO CONO-PLACA PARA EL ESTUDIO
DE FLUIDOS BIOLÓGICOS.
MED.ESP. 79(469)426 (1980) 5 REF
UNIV., FAC.MEDICINA (VALENCIA)
- 142 CORONAS PLANAS, M. GARCIA GARCIA, A. GOMEZ ANDRES, A.
LAS PARASITOSIS INTESTINALES.
MED.INTEGR. 1(6)366 (1980) 28 REF
SEGUR.SOCIAL, RESID.SANITAR.20 NOVIEMBRE (ALICANTE)
- 143 GIMENO, J.V. COSIN, J. FERRER, J. RAMIREZ, A.
EL ANGOR.
MED.INTEGR. 1(6)382 (1980) 19 REF
SEGUR.SOCIAL, C.SANIT.LA FE (VALENCIA)

- 144 FERRANDO JORDA, C. CABADES O'CALLAGHAN, A.
CASTRO PAREJA, J.E. RUCABADO AGUILAR, L. QUINTANA TRIAS, O.
RUANO MARCO, M.
AMIODARONA ENDOVENOSA EN EL TRATAMIENTO DE LAS ARRITMIAS
SUPRAVENTRICULARES.
MED.INTENSIVA 4(3)116 (1980) 20 REF
SEGUR.SOCIAL, C.SANIT.LA FE (VALENCIA)
- 145 TORRALBA, J. CORTES, L. FAJARNES, F. FRANCES, M.
HERVAS, A. NOGUERA, R.
EL INFARTO AGUDO DE MIOCARDIO EN EL ANCIANO.
MED.INTENSIVA 4(4)149 (1980) 7 REF
SEGUR.SOCIAL, HOSP.ARNAU DE VILANOVA (VALENCIA)
- 146 MOMPO SANCHIS, J.A. MARTINEZ SORIANO, F. SMITH AGREDA, V.
DOMINGUEZ PASTOR, A. PEREZ BACETE, M.
APORTACIONES AL CONOCIMIENTO DEL SUSTRATO MORFOLOGICO DE LAS
PARATIROIDES TRAS PINEALECTOMIA EN LA RATA BLANCA (CA)
MORFOL.NORM.PATOL.SECC.A HISTOL. 4(3)415-426 (1980)
(ESPAÑA) 35 REF
UNIV., FAC.MEDICINA (VALENCIA)
- 147 VERA ROMAN, J.M. MADERO VALDES, A. GOMEZ MELCHOR, R.
SALES FERRER, J.
LIPOBLASTOMATOSIS. GRASA FETAL, HIBERNOMA, LIPOSARCOMA MIXOIDE Y
LIPOMA ATIPICO. A PROPOSITO DE UN CASO DE LIPOBLASTOMATOSIS.
MORFOL.NORM.PATOL.SECC.B ANAT.PATOL. 1(6)241 (1980) 22 REF
SEGUR.SOCIAL, RESID.SANITAR.N.S.SAGRADO CORAZON (CASTELLON)
- 148 ZARAGOZA, C. MARTINEZ SORIANO, F. HERRERA LARA, M.
SMITH AGREDA, V. CORTILS, A. GIMENO, J.
ESTUDIO MORFOLOGICO Y EMBRIOGENETICO DE LOS MECANISMOS DE
PRODUCCION DE LAS ALTERACIONES MACROSCOPICAS CARDIACAS EN UN
SUJETO AFECTO DEL SINDROME DE ELLIS VAN CREVELD.
MORFOL.NORM.PATOL.SECC.B ANAT.PATOL. 4(3)417 (1980) 7 REF
UNIV., FAC.MEDICINA (VALENCIA) - CSIC, CENTR.COORDINADO (VALENCIA)
- 149 NAVARRO, J.R. HERRANZ, C. MONTALAR, J. MUÑOZ, M.C.
REDON, J. MUNARRIZ, B. REYNES, G.
TUMOR DE SENO ENDODERMICO. DESCRIPCION DE UN CASO DE LOCALIZACION
RETROPERITONEAL CON PRODUCCION DE ALFAFETOPROTEINA Y REVISION DE
LA LITERATURA.
ONCOLOGIA(BARC.) 5(3)37 (1980) 82 REF
SEGUR.SOCIAL, C.SANIT.LA FE (VALENCIA)
- 150 PETSCHEN, I. MOLINA, R. BADAL, M.D.
RADIOTERAPIA EN EL CANCER DE RECTO. EXPERIENCIA DE LA CIUDAD
SANITARIA DE LA S.S. LA FE. VALENCIA.
ONCOLOGIA(BARC.) 5(5-6)33 (1980) 55 REF
SEGUR.SOCIAL, C.SANIT.LA FE (VALENCIA) - INST.VALENCIAN.ONCOLOG.
(VALENCIA)
- 151 CERDA NICOLAS, M. PEYDRO OLAYA, A.
ANALISIS MORFOLOGICO Y ULTRAESTRUCTURAL DE LAS LESIONES
EXPERIMENTALES POR PUNCION EN EL SNC.
PATOLOGIA(MADR.) 13(1)27 (1980) 21 REF
UNIV., FAC.MEDICINA (VALENCIA)

- 152 CERDA NICOLAS, M.
SISTEMA APUD: ANALISIS COMPARATIVO TECNICO DE LA ARGENTAFINIDAD Y
ARGIROFILIA EN EL TUBO DIGESTIVO.
PATOLOGIA(MADR.) 13(1)63 (1980) 12 REF
UNIV., FAC.MEDICINA (VALENCIA)
- 153 CABALLERO CARPENA, O.
APORTACION DEL RASTREO OSEO GAMMAGRAFICO AL DIAGNOSTICO DEL
MIELOMA.
RADIOLOGIA(MADR.) 22(1)37 (1980) 8 REF
SEGUR.SOCIAL, C.SANIT.LA FE (VALENCIA)
- 154 SANCHO, R. GENOVES, J.L. HERNANDEZ, G. BALLESTER, B.
VALOR DE LA ECOFOTOGRAFIA PARA LA PROTECCION RENAL EN
RADIOTERAPIA.
RADIOLOGIA(MADR.) 22(1)41 (1980) 7 REF
UNIV., HOSP.CLINICO (VALENCIA)
- 155 SANCHO, R. GENOVES, J.L. HERNANDEZ, G. BALLESTER, B.
UTILIDAD PLANIMETRICA DE LA ECOGRAFIA B EN LA RADIOTERAPIA DEL
CANCER DE MAMA.
RADIOLOGIA(MADR.) 22(1)47 (1980) 8 REF
UNIV., HOSP.CLINICO (VALENCIA)
- 156 ANDRES, V. MATE, A. VIEITO, X. GRANADOS, C. VAZQUEZ, L.
VILA, C.
OSTEO-ONICODISPLASIA, A PROPOSITO DE TRES CASOS.
RADIOLOGIA(MADR.) 22(1)83 (1980) 18 REF
SEGUR.SOCIAL, C.SANIT.LA FE (VALENCIA)
- 157 FERRER, S. LOZANO SERRANO, C. SENDRA, J.
VIZCAINO ESTEVE, I.
PSEUDOTUMOR HEMOFILICO. PRESENTACION DE UN CASO.
RADIOLOGIA(MADR.) 22(2)169 (1980) 9 REF
SEGUR.SOCIAL, HOSP.DR.PESET (VALENCIA) - SEGUR.SOCIAL,
RESID.SANITAR. (ELCHE)
- 158 CABALLERO CARPENA, O.
INTERES, LIMITACIONES Y POSIBILIDADES DE LA GAMMAGRAFIA OSEA EN
LAS NECROSIS DE CABEZA DE FEMUR.
RADIOLOGIA(MADR.) 22(3)235 (1980) 5 REF
SEGUR.SOCIAL, C.SANIT.LA FE (VALENCIA)
- 159 FERNANDEZ BORDES, M. GARMENDIA IRAUNDEGUI, J.
BOYA BALET, L.J. CIUDAD, J. SOLER RIPOLL, J.J.
DOSIMETRIA TRIDIMENSIONAL DE LA EMISION GAMMA DE FUENTES DE 137CS
EN BRAQUITERAPIA.
RADIOLOGIA(MADR.) 22(5)399 (1980) 14 REF
UNIV., HOSP.CLINICO (SALAMANCA) - UNIV., FAC.CIENCIAS (SALAMANCA)
UNIV., HOSP.CLINICO (VALENCIA)
- 160 DIEZ GONZALEZ, R. MOLINA LUCAS, F.
INFLUENCIA DE LA TEMPERATURA Y LA HUMEDAD EN EL "FADING" DE
DOSIMETROS DE FLI IRRADIADOS CON PEQUENAS DOSIS.
RADIOLOGIA(MADR.) 22(6)465 (1980) 12 REF
UNIV., FAC.CIENCIAS (VALENCIA) - SEGUR.SOCIAL, C.SANIT.LA FE
(VALENCIA)

- 161 ZARAGOZA RUVIRA, C. MAHMUD MOHAMED, A. BALLESTER MOLL, B.
APLICACION DEL METODO ESTADISTICO ROC AL ESTUDIO DE LA FUNCION
TIRGIDEA.
RADIOLOGIA(MADR.) 22(6)475 (1980) 4 REF
UNIV.. FAC.MEDICINA (VALENCIA)
- 162 GARCIA AYMERICH, V. HERNANDEZ GOMEZ, N. LOPEZ MARTINEZ, A.
MANTEIGA DRON, A. ORTIZ LOPEZ, A. GINER PASCUAL, M.F.
MORA VALERO, I. SANCHIS PELLICER, M.J.
EL PIE EN EL NIÑO CON MIELOMENINGOCELE.
REHABILITACION(MADR.) 14(1)45 (1980) 11 REF
SEGUR.SOCIAL, C.SANIT.LA FE (VALENCIA)
- 163 INIESTA BUESO, J.L.
EL RAQUIS LUMBAR EN MEDICINA LABORAL.
REHABILITACION(MADR.) 14(3)343 (1980)
UNIV.. FAC.MEDICINA (VALENCIA)
- 164 BENETO, A. BENEDITO, J. VILCHEZ, J.J. GIL, R. AMEAVE, Y.
GOMEZ, J.J. BORDES, M.
VALOR DE LA ELECTROENCEFALOGRAFIA EN EL DIAGNOSTICO DE LA
PATOLOGIA INTRACRANEAL.
REV.CLIN.ESP. 156(3)183 (1980) 13 REF
SEGUR.SOCIAL, C.SANIT.LA FE (VALENCIA)
- 165 PEREZ GARCIA, A. PANADERO SANDOVAL, J. MARTIN ABAD, L.
GARCIA MARTINEZ, J. CRUZ, J.M.
SINDROME DE GOODPASTURE: DOS NUEVOS CASOS. POSIBLE ACCION DE
SUSTANCIAS EN SU DESARROLLO.
REV.CLIN.ESP. 156(3)203 (1980) 23 REF
SEGUR.SOCIAL, C.SANIT.LA FE (VALENCIA)
- 166 GARCIA RAMON, R.J. ROSALEN, R. CHORDA, D.
VERA SEMPERE, F.J. BOTELLA, R. FEBRER, I.
ANGIOQUERATOSIS DE FABRY. PRESENTACION DE UN CASO Y REVISION DE LA
LITERATURA.
REV.CLIN.ESP. 156(3)207 (1980) 36 REF
UNIV.. HOSP.CLINICO (VALENCIA)
- 167 BORT MARTI, J. HERNANDEZ MIJARES, A. INSA PEREZ, L.D.
GINER MARCO, V. RIVERA, R.
A PROPOSITO DE UN CASO DE SINDROME DE MARFAN CON DESARROLLO DE UN
ANEURISMA DISECANTE DE AORTA.
REV.CLIN.ESP. 156(3)223 (1980) 13 REF
UNIV.. HOSP.CLINICO (VALENCIA)
- 168 YAYA HUAMAN, R. GARCIA FERNANDEZ, M. SANTA CRUZ, A.
BURGUERA, J.A. CERVELLO, M.A.
INSUFICIENCIA SUPRARRENAL Y SISTEMA NEUROMUSCULAR.
REV.CLIN.ESP. 156(5)313 (1980) 22 REF
SEGUR.SOCIAL, C.SANIT.LA FE (VALENCIA)
- 169 PEREZ AGUILAR, F. OLASO, V. RIVAS, S. RODRIGO MORENO, M.
DEVESA, F. BERENQUER, J.
LINFOMA INTESTINAL COMO COMPLICACION DE LA ENFERMEDAD
CELIACA.
REV.CLIN.ESP. 157(1)53 (1980) 17 REF
SEGUR.SOCIAL, C.SANIT.LA FE (VALENCIA)

- 170 VILLAR GRIMALT, A. GIL LITA, R. GISBERT VICENS, J.
BROTONS BROTONS, B. GARCIA REINOSO, J.
TELANGIECTASIA HEMORRAGICA HEREDITARIA O ENFERMEDAD DE RENDU-
OSLER- WEBER. SISTEMATICA DIAGNOSTICA.
REV.CLIN.ESP. 157(3)191 (1980) 19 REF
SEGUR.SOCIAL, HOSP.ARNAU DE VILANOVA (VALENCIA)
- 171 GRIMALT ARROM, M.
FLUIDOTERAPIA. UN ESTUDIO DEL TERCER ESPACIO.
REV.CLIN.ESP. 157(4)301 (1980) 8 REF
SEGUR.SOCIAL, RESID.SANITAR.20 NOVIEMBRE (ALICANTE)
- 172 BALTASAR, A. RIO, J. DEL BENGOCHEA, M.
BYPASS GASTRICO EN LA OBESIDAD MORBIDA.
REV.CLIN.ESP. 157(6)395 (1980) 15 REF
SEGUR.SOCIAL, RESID.SANITAR.VIRG.DE LOS LIRIOS (ALCOY)
- 173 CATURLA SUCH, J. REIG SAENZ, R. BALLELLA ANTON, F.
GARCIA SANZ, M. FUSTER LOZANO, M. ALVAREZ SANCHEZ, B.
GARCIA CARLOS, E. PEDAUYE GONZALEZ, J. GARCIA ROMEU, C.
COMPLICACIONES DE LOS MARCAPASUS IMPLANTADOS. FRACTURA DEL CABLE
ELECTRODO CON COBERTURA INDEMN. PRESENTACION DE UN CASO.
REV.CLIN.ESP. 157(6)445 (1980) 17 REF
SEGUR.SOCIAL, RESID.SANITAR.20 NOVIEMBRE (ALICANTE)
- 174 VILLAR GRIMALT, A. TOMAS BERNAT, E. GARCIA REINOSO, J.
VILLANUEVA GUARDIA, A. BROTONS BROTONS, B.
ADENOCARCINOMA CORTICOSUPRARRENAL NO FUNCIONANTE. ACTUALIZACION
CLINICA, DIAGNOSTICA Y TERAPEUTICA.
REV.CLIN.ESP. 158(1-2)41 (1980) 28 REF
SEGUR.SOCIAL, HOSP.ARNAU DE VILANOVA (VALENCIA)
- 175 FERRER, S. PLA, A. MONZO, E. BAEZA, R.
MARTINEZ ESCUDERO, J. SANCHO TELLO, R. MARCO ORTS, F.
LINFADENOPATIA ANGIOINMUNOBLASTICA CON DISPROTEINEMIA Y ANEMIA
HEMOLITICA AUTOINMUNE. A PROPOSITO DE UN CASO.
REV.CLIN.ESP. 158(3-4)145 (1980) 25 REF
SEGUR.SOCIAL, HOSP.DR.PESET (VALENCIA)
- 176 OLASO, V. HINGJOSA, J. PRIMO, J. BERENGUER, J.
ENFERMEDAD CELIACA. I: ASPECTOS CLINICOS (17 CASOS).
REV.CLIN.ESP. 158(6)305 (1980) 36 REF
SEGUR.SOCIAL, C.SANIT.LA FE (VALENCIA)
- 177 SIMON MARCO, E. CACHO SOBRINO, F.
EL LLAMADO "SINDROME NEFROTICO DE CAMBIOS MINIMOS" EN EL
ADULTO.
REV.CLIN.ESP. 159(2)75 (1980) 17 REF
SEGUR.SOCIAL, RESID.SANITAR.N.S.SAGRADO CORAZON (CASTELLON)
- 178 BRETO, M. OLASO, V. ALEGRE, B. PEREZ AGUILAR, F.
ACIDOS BILIARES SERICOS EN LAS ENFERMEDADES HEPATICAS. VALOR
DIAGNOSTICO Y PRONOSTICO DE LOS TESTS ANALITICOS MAS
RECIENTES.
REV.DIAGN.BIOL. 29(1)9 (1980) 48 REF
SEGUR.SOCIAL, C.SANIT.LA FE (VALENCIA)

- 179 VILLA, P. TESAN, E. AZNAR, J.
ACCION DE LOS ANTICONCEPTIVOS ORALES SOBRE ALGUNOS PARAMETROS DE
LA HEMOSTASIA.
REV.DIAGN.BIOL. 29(1)17 (1980) 33 REF
SEGUR.SOCIAL. C.SANIT.LA FE (VALENCIA)
- 180 BOLUFER, P. RODRIGUEZ, A. ANTONIO, P.
UTILIDAD Y SIGNIFICADO DE LA FUNCION LOGIT-LOG APLICADA EN EL
AJUSTE DE LAS CURVAS PATRON DEL RADIO-INMUNOANALISIS.
REV.DIAGN.BIOL. 29(1)25 (1980) 6 REF
SEGUR.SOCIAL. C.SANIT.LA FE (VALENCIA)
- 181 OLASO, V. BRETO, M. PONCE, J. ALEGRE, B.
PEREZ AGUILAR, F. MARCO, F. BERENGUER, J.
UTILIDAD DE LOS ACIDOS BILIARES TOTALES SERICOS COMO PRUEBA DE
FUNCION HEPATICA.
REV.DIAGN.BIOL. 29(1)43 (1980) 21 REF
SEGUR.SOCIAL. C.SANIT.LA FE (VALENCIA)
- 182 ALEGRE, B. BRETO, M.
COLESTEROL TOTAL, COLESTEROL TRANSPORTADO POR LAS LIPOPROTEINAS Y
RIESGO DE ARTEROSCLEROSIS.
REV.DIAGN.BIOL. 29(1)53 (1980) 25 REF
SEGUR.SOCIAL. C.SANIT.LA FE (VALENCIA)
- 183 SANTOS, M.T. VALLES, J. AZNAR, J.
VALORACION ESPECTROFOTOMETRICA DEL MDA PLASMATICO BASAL.
REV.DIAGN.BIOL. 29(1)57 (1980) 16 REF
SEGUR.SOCIAL. C.SANIT.LA FE (VALENCIA)
- 184 IDOATE, I.
RESPUESTA A UN CONTROL DE CALIDAD DE HEMATOLOGIA PROPUESTO POR LA
ASOCIACION ESPAÑOLA DE BIOPATOLOGIA CLINICA.
REV.DIAGN.BIOL. 29(1)61 (1980)
SEGUR.SOCIAL. C.SANIT.LA FE (VALENCIA)
- 185 SALA, J. MARTINEZ, M.
VALORACION DE LA LISOZIMA EN EL DIAGNOSTICO DIFERENCIAL DE LA
ENFERMEDAD DE CORHN Y LA COLITIS ULCEROSA.
REV.DIAGN.BIOL. 29(2)172 (1980) 62 REF
SEGUR.SOCIAL. C.SANIT.LA FE (VALENCIA)
- 186 VAYA, A. AZNAR, J.
ESTUDIO DE LA INCIDENCIA DE INFECCIONES EN LOS PACIENTES CON
ANOMALIA LEUCOCITARIA DE PELGER-HUET.
REV.DIAGN.BIOL. 29(2)191 (1980) 8 REF
SEGUR.SOCIAL. C.SANIT.LA FE (VALENCIA)
- 187 AZNAR, J. VILLA, P.
MODERADA DEFICIENCIA DE FACTOR XIII (FACTOR ESTABILIZANTE DE LA
FIBRINA) EN TRES PACIENTES. ESTUDIO INMUNOLOGICO DE LAS
SUBUNIDADES "A" Y "B".
REV.DIAGN.BIOL. 29(2)195 (1980) 26 REF
SEGUR.SOCIAL. C.SANIT.LA FE (VALENCIA)

- 188 AZNAR, J. MARTINEZ, M.C. MIRA, Y. VAYA, A. MONLEON, J. MAÑES, J.J.
UTILIDAD DE LA DETERMINACION DE LA PROTOPORFIRINA ETRITOCITARIA LIBRE PARA EL DIAGNOSTICO PRECOZ DE LAS ANEMIAS FERROPENICAS.
REV.DIAGN.BIOL. 29(2)205 (1980) 15 REF
SEGUR.SOCIAL. C.SANIT.LA FE (VALENCIA)
- 189 ESTELLES, A. AZNAR, J.
UTILIDAD DE LOS SUBSTRATOS CROMOGENICOS PARA EL ESTUDIO DEL SISTEMA HEMOCOAGULATIVO.
REV.DIAGN.BIOL. 29(2)212 (1980) 25 REF
SEGUR.SOCIAL. C.SANIT.LA FE (VALENCIA)
- 190 RUEDA, M.E. RODRIGUEZ, A. BOLUFER, P. ANTONIO, P.
TECNICAS POR RIA MEDIANTE UN SOLO ANTICUERPO PARA LA DETERMINACION DEL CORTISOL EN PLASMA Y ORINA.
REV.DIAGN.BIOL. 29(2)216 (1980) 5 REF
SEGUR.SOCIAL. C.SANIT.LA FE (VALENCIA)
- 191 TESAN, E. BRETO, M. ALEGRE, B.
HEPATOPATIAS CRONICAS: ?GOT O GPT?.
REV.DIAGN.BIOL. 29(2)220 (1980) 3 REF
SEGUR.SOCIAL, C.SANIT.LA FE (VALENCIA)
- 192 ESTELLES, A. AZNAR, J.
FISIOLOGIA DEL SISTEMA FIBRINOLITICO.
REV.DIAGN.BIOL. 29(3)233 (1980) 112 REF
SEGUR.SOCIAL, C.SANIT.LA FE (VALENCIA)
- 193 MIRALLES, A. BOLUFER, P. RODRIGUEZ, A. ANTONIO, P.
ESTUDIO DE UN METODO PARA LA CUANTIFICACION FLUOROMETRICA DE ADRENALINA, NORADRENALINA Y DOPAMINA.
REV.DIAGN.BIOL. 29(3)272 (1980) 12 REF
SEGUR.SOCIAL. C.SANIT.LA FE (VALENCIA)
- 194 AZNAR, J. VAYA, A.
STUDY OF THE SEZARY CELLS WITH THE HEMALOG-D DIFFERENTIAL WHITE CELL COUNTER.
REV.DIAGN.BIOL. 29(3)296 (1980) 12 REF
SEGUR.SOCIAL. C.SANIT.LA FE (VALENCIA)
- 195 BOLUFER, P. MUÑOZ, J. ANTONIO, P. RODRIGUEZ, A.
INTERES DE LA DETERMINACION DE RECEPTORES DE ESTRADIOL EN EL CARCINOMA MAMARIO.
REV.DIAGN.BIOL. 29(3)299 (1980) 22 REF
SEGUR.SOCIAL. C.SANIT.LA FE (VALENCIA)
- 196 REGAÑON, E. VILA, V. AZNAR, J.
METODO PARA LA DETERMINACION DEL FIBRINOGENO EN PLASMA.
REV.DIAGN.BIOL. 29(3)305 (1980) 26 REF
SEGUR.SOCIAL. C.SANIT.LA FE (VALENCIA)
- 197 SANCHIS-BAYARRI VAILLANT, V. MARTINEZ MEDINA, M.C. LLUCIAN RAMBLA, M.R. TORREGROSA SANCHEZ, R.
ESTUDIO DE UN CASO DE INFECCION POR KLEBSIELLA OZONAE.
REV.DIAGN.BIOL. 29(4)276 (1980) 10 REF
DIPUTACION, HOSP.PROV. (VALENCIA)

- 198 AZNAR, J. IDOATE, I.
CONTROL DE CALIDAD EN EL LABORATORIO CLINICO. IV. ASPECTOS
GENERALES DEL CONTROL EN BIOQUIMICA.
REV.DIAGN.BIOL. 29(4)360 (1980) 25 REF
SEGUR.SOCIAL, C.SANIT.LA FE (VALENCIA)
- 199 MARTIN, G. SALA, J. MARTINEZ, M. GUILLEN, M.I.
MONSALVE, F. RUANO MARCO, M.
DETERMINACION DEL TAMANO DEL INFARTO DE MIOCARDIO.
REV.DIAGN.BIOL. 29(5-6)399 (1980) 142 REF
SEGUR.SOCIAL, C.SANIT.LA FE (VALENCIA)
- 200 MARUENDA PAULINO, A. BELDA NACHER, F.J.
GALLEGO RODRIGUEZ, M.V. BADENES CATALA, R.
BARBERA ALACREU, M. FRASQUET ROSICH, F.J. COMPANY TEULER, R.
CHULIA CAMPOS, V.
EMBOLISMO GRASO. EVOLUCION DE LOS LIPIDOS SANGUINEOS.
REV.ESP.ANESTESIOLOGIA.REANIM. 27(2)120 (1980) 30 REF
UNIV., HOSP.CLINICO (VALENCIA)
- 201 MARUENDA PAULINO, A. BELDA NACHER, F.J. FRASQUET ROSICH, F.J.
BARBERA ALACREU, M. BADENES CATALA, R. CHULIA CAMPOS, V.
A PROPOSITO DE UN CASO DE ENFERMEDAD DE ZOLINGER-ELLISON.
REV.ESP.ANESTESIOLOGIA.REANIM. 27(3)264 (1980) 4 REF
UNIV., HOSP.CLINICO (VALENCIA)
- 202 LOPEZ GOMEZ, L. GOMEZ SIURANA, E. CHULIA CAMPOS, V.
BELDA NACHER, F.J. BADENES CATALA, R.
DIAGNOSTICO DE MUERTE CEREBRAL. IMPORTANCIA DE LOS METODOS
BIOELECTRICOS. ELECTROENCEFALOGRAMA (E.E.G.) Y ELECTRORETINOGRAMA
(E.R.G.).
REV.ESP.ANESTESIOLOGIA.REANIM. 27(5)391 (1980) 16 REF
UNIV., HOSP.CLINICO (VALENCIA)
- 203 CHULIA CAMPOS, V. BELDA NACHER, F.J. FRASQUET ROSICH, F.J.
BARBERA ALACREU, M. BADENES CATALA, R. MARUENDA PAULINO, A.
AGUILAR OLMOS, J.M.
APUDOMAS Y ANESTESIOLOGIA.
REV.ESP.ANESTESIOLOGIA.REANIM. 27(6)515 (1980) 17 REF
UNIV., HOSP.CLINICO (VALENCIA)
- 204 FERRERO CABEDO, J.A. GARCIA CIVERA, R. INSA PEREZ, L.D.
SANJUAN MAÑEZ, R. LLACER ESCORIHUELA, A. LLAVADOR SANCHIS, J.
LOPEZ MERINO, V.
PREEXCITACION POR FIBRAS FASCICULO-VENTRICULARES.
REV.ESP.CARDIOL. 33(1)13 (1980) 29 REF
UNIV., HOSP.CLINICO (VALENCIA)
- 205 VALENTIN SEGURA, V. CERVERA MONTES, M. PERIS AGUIRRE, L.
VALLS GRIMA, F. PARICIO TALAYERO, V. BERTOLIN GUILLEM, V.
DIAGNOSTICO ELECTROCARDIOGRAFICO DEL HEMIBLOQUEO ANTERIOR
IZQUIERDO EN PRESENCIA DE INFARTO AGUDO DE MIOCARDIO DE
LOCALIZACION INFERIOR.
REV.ESP.CARDIOL. 33(1)35 (1980) 25 REF
SEGUR.SOCIAL, HOSP.DR.PESET (VALENCIA)

- 206 CHORRO GASCO, F.J. FERRERO CABEDO, J.A. MORELL CABEDO, S.
BOTELLA SOLANA, S. INSA PEREZ, L.D. LOPEZ MERINO, V.
ANALISIS DE LA DESPOLARIZACION AURICULAR INDUCIDA POR ESTIMULACION
TRANSESOFAGICA.
REV.ESP.CARDIOL. 33(2)103 (1980) 25 REF
UNIV.. HOSP.CLINICO (VALENCIA)
- 207 GARCIA CIVERA, R. SANJUAN MAÑEZ, R. RODRIGUEZ SERRA, M.
SEGUI BONIN, J. GARCIA FERRANDO, V. LLACER ESCORIHUELA, A.
LLAVADOR SANCHIS, J.
DIAGNOSTICO DIFERENCIAL DE LAS TAQUICARDIAS VENTRICULARES.
REV.ESP.CARDIOL. 33(2)135 (1980) 28 REF
UNIV.. HOSP.CLINICO (VALENCIA)
- 208 COSIN, J. GIMENO, J.V.
MECANISMOS DE LAS ARRITMIAS VENTRICULARES.
REV.ESP.CARDIOL. 33(5)413 (1980) 49 REF
SEGUR.SOCIAL, C.SANIT.LA FE (VALENCIA)
- 209 GARCIA CIVERA, R. SANJUAN MAÑEZ, R. MORELL CABEDO, S.
GARCIA SACRISTAN, J. LLAVADOR SANCHIS, J.
DIAGNOSTICO DE LAS TAQUICARDIAS VENTRICULARES.
REV.ESP.CARDIOL. 33(5)443 (1980) 29 REF
UNIV.. HOSP.CLINICO (VALENCIA)
- 210 FERRERO CABEDO, J.A. LLACER ESCORIHUELA, A.
GARCIA FUSTER, M.J. CHORRO GASCO, F.J. INSA PEREZ, L.D.
MERINO SESMA, J. LLOPIS, R. LOPEZ MERINO, V.
EVALUACION ERGOMETRICA DE LA NIFEDIPINA SUBLINGUAL EN PACIENTES
ANGINOSOS. ENSAYO DOBLE CIEGO CRUZADO FRENTE A PLACEBO.
REV.ESP.CARDIOL. 33(6)581 (1980) 18 REF
UNIV.. HOSP.CLINICO (VALENCIA)
- 211 VALENTIN SEGURA, V. BOIX RUIZ, H. PERIS AGUIRRE, L.
CERVERA MONTES, M. BERTOLIN GUILLEM, V. COLOMER TERRES, M.J.
VALLS GRIMA, F.
ALTERNANCIA ELECTRICA DE LA ONDA T Y "TORSADES DE POINTES".
REV.ESP.CARDIOL. 33(6)633 (1980) 35 REF
SEGUR.SOCIAL, HOSP.DR.PESET (VALENCIA)
- 212 CAÑAS, J. FERRER, J. CHOVER ALEDON, V. LOPEZ CASQUERO, C.
BARCELO ALCAÑIZ, M. SANCHEZ, F.
REPERCUSION FUNCIONAL DE LAS AMPUTACIONES AISLADAS DEL
PULGAR.
REV.ESP.CIR.MANO 8(19)31 (1980) 27 REF
SEGUR.SOCIAL, C.SANIT.LA FE (VALENCIA)
- 213 CAÑAS OLMEDA, J. CHOVER ALEDON, V. LOPEZ CASQUERO, C.
BARCELO ALCAÑIZ, M. SALVADOR MARIN, M.
DESARROLLO DE LA MICROCIURUGIA VI-SCULAR: NUESTRA EXPERIENCIA EN SU
APRENDIZAJE.
REV.ESP.CIR.MANO 8(20)75 (1980) 42 REF
SEGUR.SOCIAL, C.SANIT.LA FE (VALENCIA)
- 214 MONZONIS, F.
UN CASO DE PAQUIDERMO-PERIOSTOSIS.
REV.ESP.CIR.OSTEOARTIC. 15(85)19 (1980) 8 REF
DIPUTACION, HOSP.PROV. (VALENCIA)

- 215 CANELLON, F.
DEFORMIDAD DE MADELUNG (DISCONDRROOSTEOSIS).
REV.ESP.CIR.OSTEOARTIC. 15(85)27 (1980) 13 REF
UNIV., FAC.MEDICINA (VALENCIA)
- 216 RUIZ DE LA CUESTA MADRUGA, F. RUIZ DE LA CUESTA MADRUGA, R.
LLOBEL GILABERT, J.
FRACTURAS SUBTROCANTEREAS DE FEMUR. CLAVO DE ZICKEL.
REV.ESP.CIR.OSTEOARTIC. 15(86)139 (1980) 26 REF
DIPUTACION, HOSP.PROV. (ALICANTE)
- 217 PARDO MONTANER, J. PEREZ LAHUERTA, C.
LA PROTESIS TOTAL DE CADERA DE CERAMICA NO CEMENTADA.
REV.ESP.CIR.OSTEOARTIC. 15(87)153 (1980) 4 REF
SEGUR.SOCIAL, C.SANIT.LA FE (VALENCIA)
- 218 GOMAR, F. GOMAR SANCHO, F.
LA ARTOPLASTIA DE SUSTITUCION EN LA CADERA DE LA POLIARTRITIS
REUMATICA.
REV.ESP.CIR.OSTEOARTIC. 15(87)161 (1980) 25 REF
UNIV., HOSP.CLINICO (VALENCIA)
- 219 PEREZ DE LOS COBOS Y ESPARZA, S. ARGUELLES SANGINES, F.
NUESTRO CRITERIO EN LA LUXACION ACROMIOCLAVICULAR.
REV.ESP.CIR.OSTEOARTIC. 15(88)261 (1980) 36 REF
UNIV., HOSP.CLINICO (VALENCIA)
- 220 CONCEPCION, M. DE LA CERVELLO, S. ALBERT, L.
LA CURA DE TRUETA. SU APLICACION EN EL TRATAMIENTO DE LAS
INFECCIONES DE LOS HUESOS.
REV.ESP.CIR.OSTEOARTIC. 15(88)275 (1980) 1 REF
SEGUR.SOCIAL, C.SANIT.LA FE (VALENCIA)
- 221 BROSETA, J. MARUENDA, J. ROLDAN, P. GONZALEZ DARDER, J.
GOMAR SANCHO, F.
PATOLOGIA TRAUMATICA DE LA ENCRUCIJADA TORACOLUMBAR.
REV.ESP.CIR.OSTEOARTIC. 15(90)357 (1980) 54 REF
UNIV., HOSP.CLINICO (VALENCIA)
- 222 FERRANDO CUCARELLA, J. VERA SEMPERE, F.J. REIG, G.
ALEGRE MARTINEZ, J.E. LLOMBART BOSCH, A.
METAPLASIA INTESTINAL GASTRICA: ¿ES UN ESTADIO PRECANCEROSO?.
REV.ESP.ENFERM.APAR.DIG. 57(SUPL.3)15 (1980) 32 REF
UNIV., FAC.MEDICINA (VALENCIA)
- 223 ESPAÑA MOYA, J. DE BARNES MARCO, J.J. ARENAS ADARVE, M.
NUESTRA EXPERIENCIA EN LAS DIFERENTES TECNICAS EXPLORATORIO-
DIAGNOSTICAS DE LOS TUMORES MALIGNOS GASTRICOS.
REV.ESP.ENFERM.APAR.DIG. 57(SUPL.3)23 (1980)
SEGUR.SOCIAL, RESID.SANITAR.VIRG.DE LOS LIRIOS (ALCOY)
- 224 PALAZON AZORIN, J.M. ALONSO MAILLO, G. GAMBARINI CERRI, A.
NUESTRA EXPERIENCIA EN ENDOSCOPIA INFANTIL.
REV.ESP.ENFERM.APAR.DIG. 57(SUPL.3)119 (1980) 12 REF
SEGUR.SOCIAL, RESID.SANITAR.20 NOVIEMBRE (ALICANTE)

- 225 ROYO FABREGAT, R. CATALA RICHARD, R. MARTINEZ TORNERO, N.
RAMBLA RAMBLA, J. RIPOLLES, VILAR, V. VERA ROMAN, J.M.
TERATOMA OVARICO MALIGNIZADO, DE PRESENTACION COMO TUMOR
RECTAL.
REV.ESP.ENFERM.APAR.DIG. 57(2)207 (1980) 18 REF
SEGUR.SOCIAL, RESID.SANITAR.N.S.SAGRADO CORAZON (CASTELLON)
- 226 TORMO CALANDIN, C. COLOMER TERRES, M.J. ROMAR MICO, A.
PEREZ MODESTO, F. CERVERA MONTES, M. PERIS AGUIRRE, L.
ARNAU SILLA, A.
ACLARAMIENTO SANGUINEO DE LA GALACTOSA: SU INTERES CLINICO.
REV.ESP.ENFERM.APAR.DIG. 57(3)291 (1980) 27 REF
SEGUR.SOCIAL, HOSP.DR.PESET (VALENCIA)
- 227 NARBONA ARNAU, B. OLAVARRIETA MASDEU, L. NARBONA CALVO, B.
REFLUJO GASTROESOFAGICO. PEXIA CON EL LIGAMENTO REDONDO(1.143
CASOS). RESULTADOS.
REV.ESP.ENFERM.APAR.DIG. 57(4)373 (1980) 12 REF
DIPUTACION, HOSP.PROV. (VALENCIA)
- 228 DEVESEA, F. SALA, T. PERTEJO, V. BERENGUER, J.
LA FIBROENDOSCOPIA EN LAS TUMORACIONES BENIGNAS DEL TRACTO
DIGESTIVO ALTO.
REV.ESP.ENFERM.APAR.DIG. 57(4)449 (1980) 53 REF
SEGUR.SOCIAL, C.SANIT.LA FE (VALENCIA)
- 229 GALLEGO, M.J. MIGUEL, V. MIGUEL, J. PENARROJA, J.
MIRO SILVESTRE, F. PINAZO, M.D. PENARROJA, C.
CAMPS HERRERO, C. GARCIA TELL, G.
ENFERMEDAD DIVERTICULAR.
REV.ESP.ENFERM.APAR.DIG. 57(5)577 (1980) 32 REF
UNIV., FAC.MEDICINA (VALENCIA)
- 230 VAZQUEZ, N. REYES GOMIS, A. SILLERO, C. URDIALES, M.
PEREZ MATEO, M.
OSTEOARTROPATIA HIPERTROFICA ASOCIADA A CIRROSIS HEPATICA.
APORTACION DE UN NUEVO CASO Y REVISION DE LA LITERATURA.
REV.ESP.ENFERM.APAR.DIG. 57(6)699 (1980) 43 REF
SEGUR.SOCIAL, RESID.SANITAR. (ELCHE)
- 231 HERRERA BALLESTER, A. TOME TOYOSATO, A. MEDINA CHULIA, E.
GONZALEZ MUÑOZ, C.
ESTUDIO CLINICO DE LA METOPIMAZINA EN GASTROENTEROLOGIA.
REV.ESP.ENFERM.APAR.DIG. 58(1)41 (1980) 10 REF
DIPUTACION, HOSP.PROV. (VALENCIA)
- 232 DEVESEA, F. SALA, T. PERTEJO, V. PONCE, J. BERENGUER, J.
TUMORACIONES BENIGNAS DEL TRAMO DIGESTIVO ALTO. ANALISIS DE LOS
TIPOS TUMORALES. DISTRIBUCION TOPOGRAFICA Y EXPRESION
MORFOLOGICA.
REV.ESP.ENFERM.APAR.DIG. 58(3)275 (1980) 31 REF
SEGUR.SOCIAL, C.SANIT.LA FE (VALENCIA)
- 233 RUIZ DEL CASTILLO, J. GIL SALOM, M. CAMPS VILATA, B.
ESCLAPEZ VALERO, J.P. GOMEZ-FERRER BAYO, F.
CARBONELL ANTOLI, C.
MIXOSARCOMA DE MESENTERIO.
REV.ESP.ENFERM.APAR.DIG. 58(3)311 (1980) 6 REF
UNIV., HOSP.CLINICO (VALENCIA)

- 234 GISBERT CALABUIG, J.A. GISBERT GRIFO, M.S.
LOS ULTRASONIDOS EN MEDICINA LEGAL.
REV.ESP.MED.LEG. 7(22-23)60 (1980) 64 REF
UNIV., FAC.MEDICINA (VALENCIA)
- 235 TORTAJADA MARTINEZ, M. ALCALA GARCES, F. ALMENAR DEL POYO, L.
MALDONADO BLANCO, L.
UTERO DERECHO NORMAL, UTERO IZQUIERDO RUDIMENTARIO. ESTUDIO
RADIOGRAFICO Y LAPARATOMICO. CONSIDERACIONES EMBRIOLOGICAS Y
PATOGENICAS.
REV.ESP.OBSTET.GINECOL. 39(251)51 (1980) 4 REF
UNIV., HOSP.CLINICO (VALENCIA)
- 236 FILLOL, M. LERA, G. BALLESTER, F. ZABALA, P.A. MOMPO, E.
ROMEU, A.
LA PROLACTINA (I). ASPECTOS FISIOLOGICOS.
REV.ESP.OBSTET.GINECOL. 39(253)143 (1980) 48 REF
SEGUR.SOCIAL, C.SANIT.LA FE (VALENCIA)
- 237 BONILLA MUSOLES, F. PEREZ GIL, M. ALCALA GARCES, F.
BUZO DE LA PEÑA, O. RAMIREZ BOSCA, J.V. PELLICER, A.
DIAGNOSTICO ECOGRAFICO INTRAUTERO DE MALFORMACIONES Y TUMORACIONES
FETALES.
REV.ESP.OBSTET.GINECOL. 39(253)149 (1980) 199 REF
UNIV., FAC.MEDICINA (VALENCIA)
- 238 ROMEU, A. LERA, G. FILLOL, M. GARCIA MORA, R.
MARTIN CORTES, A. JULIA, M.D. ZABALA, P.A. MOMPO, E.
LA PROLACTINA (II). MECANISMOS DE REGULACION.
REV.ESP.OBSTET.GINECOL. 39(254)226 (1980) 86 REF
SEGUR.SOCIAL, C.SANIT.LA FE (VALENCIA)
- 239 FERNANDEZ YUSTE, G. CRUZ, A.L., MARTINEZ SAN PEDRO, R.
NUESTRA EXPERIENCIA ACTUAL EN EL DIAGNOSTICO PRENATAL DEL SEXO CON
ULTRASONOGRAFIA.
REV.ESP.OBSTET.GINECOL. 39(254)237 (1980) 6 REF
SEGUR.SOCIAL, RESID.SANITAR.20 NOVIEMBRE (ALICANTE)
- 240 TORTAJADA MARTINEZ, M. ALCALA GARCES, F. ALMENAR DEL POYO, L.
MALDONADO BLANCO, L.
SINDROME DE ROKITANSKY-KUSTER-HAUSER.
REV.ESP.OBSTET.GINECOL. 39(254)257 (1980) 21 REF
UNIV., FAC.MEDICINA (VALENCIA)
- 241 ACIEN, P. SUSARTE, F. PIÑERO, J.L. HERNANDEZ, F.
SOBRE UN CASO DE EMBARAZO CERVICAL EN EL SEGUNDO TRIMESTRE.
REV.ESP.OBSTET.GINECOL. 39(254)289 (1980) 14 REF
SEGUR.SOCIAL, RESID.SANITAR. (ELCHE)
- 242 BONILLA MUSOLES, F. FOLCH, A. PELLICER, A.
RAMIREZ BOSCA, J.V. PEREZ GIL, M. BUZO DE LA PEÑA, O.
FETOSCOPIA.
REV.ESP.OBSTET.GINECOL. 39(255)351 (1980) 92 REF
UNIV., FAC.MEDICINA (VALENCIA)

- 243 FERRER BARRIENDOS, J. MILLET, A. LUCAS PINILLA, E.
SOLER, F.
¿EXISTE REALMENTE UN SINDROME DE SILLA TURCA VACIA?.
REV.ESP.OBSTET.GINECOL. 39(255)419 (1980) 43 REF
UNIV.. FAC.MEDICINA (VALENCIA) - CLIN.N.S.ESPERANZA (VALENCIA)
- 244 TORTAJADA MARTINEZ, M. ALCALA GARCES, F. ALMENAR DEL POYO, L.
MALDONADO BLANCO, L.
SINDROME DE ROKITANSKY-KUSTER-HAUSER. III: LA PATOGENIA DEL
SINDROME ESTUDIADA POR LA ARTERIOGRAFIA PELVIANA.
REV.ESP.OBSTET.GINECOL. 39(257)667 (1980) 8 REF
UNIV.. FAC.MEDICINA (VALENCIA)
- 245 TORTAJADA MARTINEZ, M.
DETERMINACION Y DIFERENCIACION DEL SEXO.
REV.ESP.OBSTET.GINECOL. 39(258)697 (1980) 78 REF
UNIV.. FAC.MEDICINA (VALENCIA)
- 246 FERRER BARRIENDOS, J. RAMIREZ BOSCA, J.V. PEREZ GIL, M.
BONILLA MUSOLES, F.
VIGILANCIA ECOGRAFICA DEL DESARROLLO FOLICULAR EN LA INDUCCION DE
LA OVULACION.
REV.ESP.OBSTET.GINECOL. 39(258)722 (1980) 42 REF
UNIV.. FAC.MEDICINA (VALENCIA)
- 247 TORRES, J.V. TORTAJADA MARTINEZ, M. MARTORELL, M.
ESTUDIO DE LA DINAMICA CELULAR "IN VIVO" EN LA VULVA DE LA MUJER
SENIL.
REV.ESP.OBSTET.GINECOL. 39(258)737 (1980) 1 REF
UNIV.. FAC.MEDICINA (VALENCIA)
- 248 FERRER BARRIENDOS, J. TORRES, F. JULIA, J. MILLET, A.
SINDROMES DE GALACTORREA INDUCIDOS POR EL SULPIRIDE Y LA
METOCLOPRAMIDA. ASPECTOS CLINICOS Y ENDOCRINOLOGICOS.
REV.ESP.OBSTET.GINECOL. 39(258)752 (1980) 27 REF
UNIV.. FAC.MEDICINA (VALENCIA)
- 249 FERRER BARRIENDOS, J. GARCIA DE LOMAS, M.
SINDROME DE HERLYN WERNER. COMUNICACION DE 8 CASOS.
REV.ESP.OBSTET.GINECOL. 39(259)784 (1980) 36 REF
UNIV.. FAC.MEDICINA (VALENCIA)
- 250 GARCIA MORA, R. OLTRA, D. PEREZ, J.L. RODRIGUEZ INEBA, A.
BOLUFER, P. GILSANZ, A. ROMEU, A.
INVESTIGACIONES SOBRE LA ACTIVIDAD SOMATOTOPA EN EL HIPOGONADISMO
FEMENINO.
REV.ESP.OBSTET.GINECOL. 39(259)805 (1980) 17 REF
SEGUR.SOCIAL. C.SANIT.LA FE (VALENCIA)
- 251 FERRER BARRIENDOS, J. LUCAS PINILLA, J.L. MILLET, A.
TORRES, F.
VALOR DE LA TOMOGRAFIA COMPUTARIZADA EN EL DIAGNOSTICO DE LOS
ADENOMAS HIPOFISARIOS SECRETORES DE PROLACTINA.
REV.ESP.OBSTET.GINECOL. 39(259)820 (1980) 27 REF
UNIV.. FAC.MEDICINA (VALENCIA) - CLIN.N.S.ESPERANZA (VALENCIA)

- 252 DONAT COLGHER, F.
LA PRODUCCION CIENTIFICA TOCGINECOLOGICA VALENCIANA EN LA
SEGUNDA MITAD DEL S. XIX.
REV.ESP.OBSTET.GINECOL. 39(259)832 (1980) 18 REF
UNIV., FAC.MEDICINA (VALENCIA)
- 253 GARCIA VILANOVA, A.
"DIAGNOSTICO PRECOZ DEL CANCER DE MAMA".
REV.ESP.ONCOL. 27(1)81 (1980) 54 REF
DIPUTACION, HOSP.PROV. (VALENCIA)
- 254 GARCIA VILANOVA, A. SANCHO MERLE, F. VAZQUEZ ALBALADEJO, C.
FUSTER DIANA, E. CANO PERAL, J.
"ESTUDIO PRONOSTICO DE LOS ESTADIOS II Y III DEL CANCER DE MAMA
EN LA MUJER Y CRITICA DE ALGUNOS ASPECTOS DEL SISTEMA TNM"
REV.ESP.ONCOL. 27(2)265 (1980)
DIPUTACION, HOSP.PROV. (VALENCIA)
- 255 GARCIA VILANOVA, A. FUSTER DIANA, E. CANO PERAL, J.
"RESULTADOS DEL TRATAMIENTO QUIRURGICO DEL CANCER DE MAMA".
REV.ESP.ONCOL. 27(2)275 (1980) 9 REF
DIPUTACION, HOSP.PROV. (VALENCIA)
- 256 CANOSA, C.A. ROQUES, V. SAN ROMAN, L. GOMEZ TAYLOR, J.C.
MIRANDA SEGOVIA, F. CARBONELL, V.M. REY, G. ALONSO, A.
INDICES DE MADURACION FETAL. PARTE SEGUNDA.
REV.ESP.PEDIATR. 36(211)19 (1980) 22 REF
SEGUR.SOCIAL, C.SANIT.LA FE (VALENCIA)
- 257 ARANA GARCIA, J. COSTA BORRAS, E. VELAZQUEZ TERRON, J.A.
SEGARRA LLIDO, V.
INCIDENCIA DE PARASITOS EN PACIENTES QUIRURGICOS.
REV.ESP.PEDIATR. 36(211)101 (1980)
SEGUR.SOCIAL, C.SANIT.LA FE (VALENCIA)
- 258 DALMAU SERRA, J. ABELEDO MEZQUITA, G. VENTO TORRES, M.
FERRER CALVETE, J.
DESNUTRICION. CLASIFICACION Y PAUTAS DE TRATAMIENTO.
REV.ESP.PEDIATR. 36(212)125 (1980) 48 REF
SEGUR.SOCIAL, C.SANIT.LA FE (VALENCIA)
- 259 FERRIS, J. PEREZ AYLES, A. BAZAN, J.
COLECCION SUBDURAL INFECTADA POR "SALMONELLA".
REV.ESP.PEDIATR. 36(214-215)303 (1980) 12 REF
SEGUR.SOCIAL, C.SANIT.LA FE (VALENCIA)
- 260 GOMAR ANDRES, V. VERA ROMAN, J.M.
ESTUDIO ANATOMOPATOLOGICO DE DOS CASOS DE ENTEROCOLITIS
NECROTIZANTE DEL NEONATO.
REV.ESP.PEDIATR. 36(214-215)315 (1980) 20 REF
SEGUR.SOCIAL, RESID.SANITAR.N.S.SAGRADO CORAZON (CASTELLON)
- 261 FERRIS, J. ANDRES, R. BAZAN, J. GONZALEZ, A. LEZAUN, M.J.
OTERO, M.C.
SHIGELLOSIS EN NIÑOS.
REV.ESP.PEDIATR. 36(214-215)331 (1980) 24 REF
SEGUR.SOCIAL, C.SANIT.LA FE (VALENCIA)

- 262 FAYOS SOLER, J.L. SOLSONA NARBON, E. DOMENECH CLEMENTE, A.
ZARAGOZA ORTS, J. ALVAREZ ANGEL, V.
TORSION TESTICULAR INTRAUTERO.
REV.ESP.PEDIATR. 36(214-215)353 (1980) 9 REF
DIPUTACION, HOSP.PROV. (VALENCIA)
- 263 SANCHEZ CAMPOS, M.H. CERDA, J.C. FAYOS SOLER, J.L.
MIGUEL, A. ALVAREZ, V. MIGUEL, J.M.
A PROPOSITO DE UN CASO DE ENFERMEDAD HEMOLITICA EN R.N.DEBIDA A
ISOINMUNIZACION ANTI C.
REV.ESP.PEDIATR. 36(216)403 (1980) 7 REF
DIPUTACION, HOSP.PROV. (VALENCIA)
- 264 NUÑEZ CORNEJO, C. JULIA MOLLA, C. CERVELLO GUIXERES, E.
GRACIA PEREZ, A. DONDERIS SENIS, J.L. VICENT PASTOR, E.
FACTORES DE HISTOCOMPATIBILIDAD EN UNA FAMILIA AFECTA DE
ESPONDILITIS ANQUILOPOYETICA.
REV.ESP.REUMATOL. 7(3)169 (1980) 22 REF
SEGUR.SOCIAL, C.SANIT.LA FE (VALENCIA)
- 265 PARDO MONTANER, J. PEREZ LAHUERTA, C. PEIRO GONZALEZ, A.
"LA PROTESIS TOTAL DE CADERA COMO OPERACION DE RESCATE".
REV.ORTOP.TRAUMATOL. 24(1)89 (1980)
SEGUR.SOCIAL, C.SANIT.LA FE (VALENCIA)
- 266 FROUFE SANCHEZ, A. ESPINOSA LLEDO, C. CHIRIVELLA, M.
ESCRIVA, I. GARCIA, J.L. RODRIGUEZ, M.L.
"CORDOMA DE SACRO CON METASTASIS MUSCULARES PRECUCES".
REV.ORTOP.TRAUMATOL. 24(1)109 (1980) 23 REF
SEGUR.SOCIAL, C.SANIT.LA FE (VALENCIA)
- 267 PARDO MONTANER, J. RUIPEREZ PEREZ ARACIL SILVESTRE
BARCELO ALCANIZ, M.
"NUESTRA EXPERIENCIA CON LA AUTOTRANSFUSION DE LA CIRUGIA DE LA
PROTESIS TOTAL DE CADERA".
REV.ORTOP.TRAUMATOL. 24(3)369 (1980) 9 REF
SEGUR.SOCIAL, C.SANIT.LA FE (VALENCIA)
- 268 SORIA DURAN, J.I. RAMIREZ GOMEZ, A. LOPEZ-QUILES GOMEZ, D.
"FUSION DE LOS HUESOS DEL CARPO".
REV.ORTOP.TRAUMATOL. 24(3)427 (1980) 12 REF
SEGUR.SOCIAL, C.SANIT.LA FE (VALENCIA)
- 269 PARDO MONTANER, J. RODRIGUEZ, L.
"AUN ESTA INDICADA LA ARTRODESIS DE CADERA?".
REV.ORTOP.TRAUMATOL. 24(4)519 (1980) 11 REF
SEGUR.SOCIAL, C.SANIT.LA FE (VALENCIA)
- 270 VILAR DE LA PEÑA, R. ALEIXANDRE ESPAÑA, E.
"LUXACION RECIDIVANTE DE CODO. APORTACION DE TRES CASOS".
REV.ORTOP.TRAUMATOL. 24(4)583 (1980) 16 REF
SEGUR.SOCIAL, C.SANIT.LA FE (VALENCIA)

- 271 GONZALEZ RIVERO, J.L. LIZAUER UTRILLA, A. JORDA SOLER, R.
CAMPOS RODENAS, S. AVILA ALEIXANDRE, F.J.
"A PROPOSITO DE UN CASO DE PSEUDUARTHROSIS CONGENITA DE
CLAVICULA".
REV.ORTOP.TRAUMATOL. 24(4)605 (1980) 18 REF
SEGUR.SOCIAL, RESID.SANITAR.20 NOVIEMBRE (ALICANTE)
- 272 YBARRA MORENO, F.F. DE NAVARRO, J. CORELL PLANELLES, R.
MARTIN MARTIN-ARIAS, D.
ESTEROCITOSIS HEREDITARIA. A PROPOSITO DE 4 CASOS.
REV.QUIR.ESP. 7(3)115 (1980) 15 REF
SEGUR.SOCIAL, RESID.SANITAR.N.S.SAGRADO CORAZON (CASTELLON)
- 273 BALTASAR, A. ESCRIVA, C. MARCOTE, E.
UN CASO DE CIRUGIA VASCULAR RECONSTRUCTIVA PARA SALVAR UNA
EXTREMIDAD INFERIOR CON SARCOMA.
REV.QUIR.ESP. 7(6)326 (1980) 11 REF
SEGUR.SOCIAL, RESID.SANITAR.VIRG.DE LOS LIRIOS (ALCOY)
- 274 GARCIA DE LUMAS, J. SUAY, A. NOGUEIRA, J.M. SEGARRA, C.
OLMOS, P.
PRESENCIA DE "TRICHOPHYTON MENTAGROPHYTES" VAR. "GRANULOSUM" EN
CONEJOS. ESTUDIO EPIDEMIOLOGICO.
REV.SANID.HIG.PUBLICA 54(9-10)1009 (1980) 3 REF
UNIV., FAC.MEDICINA (VALENCIA)
- 275 MAYANS, J. PRIETO, F. MARTIN, G. AMIGO, V. MARTINEZ, J.
BESALDUCH, J. SANZ, M.A. MARTY, M.L.
LEUCEMIA DE CELULAS T CON RECEPTORES PARA LA FRACCION FC DE
IGG.
SANGRE(BARC.) 25(2)227 (1980) 12 REF
SEGUR.SOCIAL, C.SANIT.LA FE (VALENCIA)
- 276 CALPE GOMEZ, E. MONDEJAR NAVARRO, M. ROZAS ROZAS, A.
MOLA VESICULAR. REVISION ESTADISTICA.
TOKOGINECOL.PRACT. 39(451)483 (1980) 11 REF
SEGUR.SOCIAL, RESID.SANITAR.N.S.SAGRADO CORAZON (CASTELLON)
- 277 SUSARTE, F. ACIEN, P. GARCIA ONTIVEROS, E. LLORET, M.
INCIDENCIA Y TIPO DE MALFORMACIONES CONGENITAS EN LOS FETOS Y
RECIEN NACIDOS EN LA COMARCA ILICITANA.
TOKOGINECOL.PRACT. 39(455)639 (1980) 16 REF
SEGUR.SOCIAL, RESID.SANITAR. (ELCHE)
- 278 MONLEON, J. DOMENECH, A. GRAU, V. DOMINGUEZ, R.
ZORRERO, L. ALVAREZ, C.
INDICES DE VALORACION POR CARDIOTOCOGRAMA EN CASOS DETERMINADOS
POR CESAREA ELECTIVA.
ACTA GINECOL.(MADR.) 38(3)109 (1981) 21 REF
SEGUR.SOCIAL, C.SANIT.LA FE (VALENCIA)
- 279 MINGUEZ, J. DOMENECH, A. DIEZ, E. CAMILLERI, C.
MAÑES, J.J. PERALES, A. MONLEON, F.J.
DETERMINACION DE LOS TIEMPOS SISTOLICOS FETALES EN ESTADOS
HIPERTENSIVOS DEL EMBARAZO.
ACTA GINECOL.(MADR.) 38(4)181 (1981) 24 REF
SEGUR.SOCIAL, C.SANIT.LA FE (VALENCIA)

- 280 ACIEN, P. LÓPEZ GALVEZ, J.J.
PAPEL DE LA LAPAROSCOPIA EN EL DIAGNOSTICO Y TRATAMIENTO DE LA
ESTERILIDAD.
ACTA OBSTET.GINECOL.HISP.LUSIT. 29(5)243 (1981) 6 REF
SEGUR.SOCIAL, RESID.SANITAR. (ELCHE)
- 281 MONEVA, D. CORTINA, H.
UN CASO PRECOZ DE CALCINOSIS TUMORAL.
ACTA PEDIATR.ESP. 39(447)26 (1981) 11 REF
SEGUR.SOCIAL, C.SANIT.LA FE (VALENCIA)
- 282 SEGARRA LLIDO, V. VILLARINO, A. RUIZ COMPANY, S.
A PROPOSITO DE UN CASO DE HERNIACION ABDOMINAL POSTRAUMATICA.
ACTA PEDIATR.ESP. 39(447)30 (1981) 10 REF
SEGUR.SOCIAL, C.SANIT.LA FE (VALENCIA)
- 283 ALIAGA BONICHE, A. SERRANO SANMIGUEL, G. LATASA, J.M.
CUADRA OYANGUREN, J. DE LA
EPITELIOMA CUNICULADO.
ACTAS DERMOSIFILIOGR. 72(5-6)251 (1981) 16 REF
DIPUTACION, HOSP.PROV. (VALENCIA)
- 284 GARCIA DE LOMAS, J. NOGUEIRA, J.M. SEGARRA, C. SUAY, A.
"TRICHOPHYTON MENTAGROPHYTES", VAR. "GRANULOSUM". PRINCIPAL
ETIOLOGIA DE DERMATOFITOSIS EN LA REGION VALENCIANA.
ACTAS DERMOSIFILIOGR. 72(7-8)377 (1981) 4 REF
UNIV., FAC.MEDICINA (VALENCIA)
- 285 CARRILLO, E. GUILLEN, C. COGOLLOS PEREZ, E. BRU, S.
ALIAGA BONICHE, A.
QUERATOACANTOMAS MULTIPLES Y ARSENICISMO (CA)
ACTAS DERMOSIFILIOGR. 72(9-10)479-482 (1981) (ESPAÑA) 13 REF
DIPUTACION, HOSP.PROV. (VALENCIA)
- 286 CAPELLA PEREZ, M.C. CASTELLS RODELLAS, A.
ESTUDIO A DOBLE CIEGO CON ANAPSOS 120 MG., EN EL TRATAMIENTO DE LA
PSORIASIS (CA)
ACTAS DERMOSIFILIOGR. 72(9-10)487-494 (1981) (ESPAÑA) 5 REF
UNIV., FAC.MEDICINA (VALENCIA)
- 287 FERRER RODA, J.
LA EPIDERMIZACION DEL ESTOMA EN LA URETEROSTOMIA CUTANEA.
ACTAS UROL.ESP. 5(1)23 (1981) 23 REF
SEGUR.SOCIAL, HOSP.DR.PESET (VALENCIA)
- 288 ESTORNELL MORAGUES, F. BEAMUD GOMEZ, A. MARTINEZ VERDUCH, M.
CERES RUIZ, L. GARCIA IBARRA, F.
ASPECTOS UROLOGICOS DE LAS MALFORMACIONES ANO-RECTALES.
ACTAS UROL.ESP. 5(3)181 (1981) 27 REF
SEGUR.SOCIAL, C.SANIT.LA FE (VALENCIA)
- 289 TRAMOYERES CELMA, A. PASTOR SEMPERE, F. ALONSO GORREA, M.
PERALES JUAN, J.L. SANTOLAYA GARCIA, J.I.
TRATAMIENTO DE LA CISTITIS HEMORRAGICA.
ACTAS UROL.ESP. 5(3)201 (1981) 11 REF
SEGUR.SOCIAL, C.SANIT.LA FE (VALENCIA)

- 290 FERRER RODA, J.
NEFRECTOMIA DIFERIDA TRAS UNA EMBOLIZACION EN UN TUMOR RENAL.
ACTAS UROL.ESP. 5(4)239 (1981) 19 REF
SEGUR.SOCIAL, HOSP.DR.PESET (VALENCIA)
- 291 IBORRA JUAN, I. SOLSONA NARBON, E. RICOS TORRENT, J.
FERRER MENGUAL, S. ZARAGOZA ORTS, J.
ANGIOMIOLIPOMAS: ANALISIS DE 8 CASOS. ESTUDIO FAMILIAR.
ACTAS UROL.ESP. 5(5)303 (1981) 52 REF
DIPUTACION, HOSP.PROV. (VALENCIA)
- 292 MIRA NAVARRO, J. GONZALEZ PERABA, J. GOROSTIZA FELIPE, P.
MAS TORRES, P.
REFLUJO GASTROESOFAGICO EN NIÑOS ASMATICOS.
ALLERGOL.IMMUNOPATHOL. 9(4)289 (1981) 29 REF
SEGUR.SOCIAL, RESID.SANITAR.20 NOVIEMBRE (ALICANTE)
- 293 BELTRA PICO, R. MIRA NAVARRO, J. GARRAMONE TRINCHIERI, N.
GASTROSQUISIS. A PROPOSITO DE CINCO CASOS.
AN.ESP.PEDIATR. 14(2)107 (1981) 27 REF
SEGUR.SOCIAL, RESID.SANITAR.20 NOVIEMBRE (ALICANTE)
- 294 FRONTERA IZQUIERDO, P. CABEZUELO HUERTA, G. MULAS, F.
MONFORT MARTI, A.
AFECTACION NEUROLOGICA EN LA "INCONTINENTIA PIGMENTI" (SINDROME DE
BLOCH-SULZBERGER). ESTUDIO DE TRES CASOS.
AN.ESP.PEDIATR. 14(4)272 (1981) 35 REF
SEGUR.SOCIAL, C.SANIT.LA FE (VALENCIA)
- 295 FRONTERA IZQUIERDO, P. CALVO RIGUAL, F. TOMAS VILA, M.
PEREZ TAMARIT, D. MONFORT MARTI, A.
MENINGITIS TUBERCULOSA EN NINOS. ESTUDIO DE 34 CASOS.
AN.ESP.PEDIATR. 14(5)311 (1981) 19 REF
SEGUR.SOCIAL, C.SANIT.LA FE (VALENCIA)
- 296 FRONTERA IZQUIERDO, P. CABEZUELO HUERTA, G. MULAS, F.
SINDROME FETAL POR HIDANTOINAS.
AN.ESP.PEDIATR. 14(6)411 (1981) 24 REF
SEGUR.SOCIAL, C.SANIT.LA FE (VALENCIA)
- 297 GOMEZ FRAILE, A. SEGARRA LLIDO, V. SEGADE ANDRADE, R.
GARCIA-SALA VIGUER, C. MAYAYO ARTAL, E. VILARIÑO MOSQUERA, A.
RUIZ COMPANY, S.
QUISTE HEPATICO UNILOCALAR SOLITARIO EN EL NEONATO.
AN.ESP.PEDIATR. 14(6)454 (1981) 5 REF
SEGUR.SOCIAL, C.SANIT.LA FE (VALENCIA)
- 298 FRONTERA IZQUIERDO, P. CABEZUELO HUERTA, G.
CARLES GENOVES, C.
SINDROME DE SECRECION INADECUADA DE HORMONA ANTIDIURETICA EN LA
INFANCIA
AN.ESP.PEDIATR. 15(3)278 (1981) 30 REF
SEGUR.SOCIAL, C.SANIT.LA FE (VALENCIA)

- 299 FERRIOLS GIL, E.J. FAYOS SOLER, J.L. ELORZA ARIZMENDI, J.
ALVAREZ ANGEL, V.
SINDROME DE HOLT-DRAM.A PROPOSITO DE DOS CASOS (CA)
AN.ESP.PEDIATR. 15(4)378-382 (1981) (ESPAÑA) 21 REF
DIPUTACION, HOSP.PROV. (VALENCIA)
- 300 FRONTERA IZQUIERDO, P. UNCETE AGUIRRE, L. TOMAS VILA, M.
CALVO RIGUAL, F. PEREZ TAMARIT, D.
HEPATOPATIA POR RIFAMPICINA E ISONIACIDA EN EL TRATAMIENTO DE LA
MENINGITIS TUBERCULOSA (CA)
AN.ESP.PEDIATR. 15(6)549-552 (1981) (ESPAÑA) 15 REF
SEGUR.SOCIAL, C.SANIT.LA FE (VALENCIA)
- 301 MARCO, J. RUIZ CARMONA, A.M. MENCHETA, E. MORERA, C.
MARCO ALGARRA, J.
ESTUDIO DEL MICROFONICO COCLEAR (CA)
AN.OTORRINOLARINGOL.IBEROAM. 8(2)109-130 (1981) (ESPA 26 REF
UNIV.. FAC.MEDICINA (VALENCIA)
- 302 AGULLES, M.J. ZARAGOZA, C. MORERA, C. MARCO, J.
EL REFLEJO ESTAPEDIAL EN FUNCION DE LA FRECUENCIA DE ESTIMULACION
Y LA EDAD EN SUJETOS NORMALES (CA)
AN.OTORRINOLARINGOL.IBEROAM. 8(4)313-322 (1981) (ESPA 5 REF
UNIV.. HOSP.CLINICO (VALENCIA)
- 303 ORTI COMPANY, A. VERA SEMPERE, F.J.
PRESENCIA DE DEPOSITOS INMUNOLOGICOS EN LA AMIGDALITIS FOCAL (CA)
AN.OTORRINOLARINGOL.IBEROAM. 8(4)323-329 (1981) (ESPA 11 REF
UNIV.. HOSP.CLINICO (VALENCIA)
- 304 SOLABRE, M. BASTERRA, J. CALABUIG, J.
ESTUDIO DE LA BACTERIEMIA PRE Y POSAMIGDALECTOMIA (CA)
AN.OTORRINOLARINGOL.IBEROAM. 8(4)331-340 (1981) (ESPA 5 REF
UNIV.. HOSP.CLINICO (VALENCIA)
- 305 SOLER, F. BASTERRA, J. LUJAN, C.
ESTUDIO RADIOLOGICO DEL ACUEDUCTO VESTIBULAR EN EL HIDROPS
ENDOLINFATICO (CA)
AN.OTORRINOLARINGOL.IBEROAM. 8(4)341-345 (1981) (ESPA 5 REF
UNIV.. HOSP.CLINICO (VALENCIA)
- 306 PADILLA, J. PASTOR, J. GARCIA ZARZA, A. BLASCO, E.
CANTO, A. TARAZONA, V. PARIS, F.
TRATAMIENTO QUIRURGICO DEL ENFISEMA BULLOSO DEL ADULTO.
ARCH.BRONCONEUMOL. 17(1)8 (1981) 20 REF
SEGUR.SOCIAL, C.SANIT.LA FE (VALENCIA)
- 307 LLORET PEREZ, T. MITJANS LAFONT, J. CATALA AMOROS, M.D.
DAMIA GARCIA, A.
NEUMONIA AGUDA GANGRENOSA Y EMPIEMA POR NEUMOCOCOS. REVISION
BIBLIOGRAFICA.
ARCH.BRONCONEUMOL. 17(1)31 (1981) 8 REF
DIPUTACION, HOSP.PROV. (VALENCIA)
- 308 PERPIÑA, M. ABAD, F. BENLLOCH GARCIA, E. MARCO MARTINEZ, V.
EFECTOS DE LA TORACOCENTESIS SOBRE EL INTERCAMBIO GASEOSO.
ARCH.BRONCONEUMOL. 17(2)64 (1981) 10 REF
SEGUR.SOCIAL, C.SANIT.LA FE (VALENCIA)

- 309 COLL, R. ALBEROLA, C. PADILLA, J. MAYAYO ARTAL, E.
MARCO MARTINEZ, V.
UN CASO DE CARCINOSARCOMA DE PULMON. REVISION DE LA
LITERATURA.
ARCH.BRONCONEUMOL. 17(2)79 (1981) 18 REF
SEGUR.SOCIAL, C.SANIT.LA FE (VALENCIA)
- 310 PERPIÑA, M. NAUFFAL MANZUR, D. SIFRE, E. SALOM, J.V.
BENLLOCH GARCIA, E. MARCO MARTINEZ, V.
NEURILEMOMA DE PARED TORACICA.
ARCH.BRONCONEUMOL. 17(3)121 (1981) 21 REF
SEGUR.SOCIAL, C.SANIT.LA FE (VALENCIA)
- 311 MAYAYO ARTAL, E. MARTINEZ, B. TERRADEZ RARO, J.J.
FERRANDO, J. GARCIA, J. MAYOL BELDA, M.J.
SEMINOMA PRIMITIVO DE MEDIASTINO: PRESENTACION DE DOS CASOS.
ARCH.BRONCONEUMOL. 17(3)124 (1981) 23 REF
SEGUR.SOCIAL, C.SANIT.LA FE (VALENCIA)
- 312 FENOLLOSA ENTRENA, B. CUSTARDOY OLAVARRIETA, J.
ROMAR MICO, A. BASANTA GOMEZ, A.
ALGUNOS ASPECTOS EPIDEMIOLOGICOS SOBRE PATOLOGIA PULMONAR CRONICA
HOSPITALARIA.
ARCH.BRONCONEUMOL. 17(5)211 (1981) 12 REF
SEGUR.SOCIAL, C.SANIT.LA FE (VALENCIA) - UNIV., HOSP.CLINICO
(VALENCIA)
- 313 NAUFFAL MANZUR, D. PERPIÑA, M. BENLLOCH GARCIA, E.
MARCO MARTINEZ, V.
HERNIA DIAFRAGMATICA TRAUMATICA Y FISTULA GASTROPLEUROBRONQUIAL. A
PROPOSITO DE UN CASO.
ARCH.BRONCONEUMOL. 17(5)247 (1981) 26 REF
SEGUR.SOCIAL, C.SANIT.LA FE (VALENCIA)
- 314 SANCHIS ALDAS, J.L. PERPIÑA, M. ABAD CABACO, F.
CORTES HERREROS, B. MARCO MARTINEZ, V.
PSEUDOLINFOMA DE PULMON. A PROPOSITO DE UN CASO.
ARCH.BRONCONEUMOL. 17(5)251 (1981) 27 REF
SEGUR.SOCIAL, C.SANIT.LA FE (VALENCIA)
- 315 GUILLEN NAVARRO, M. LLOPIS, B. ESTEVE, J. FERNANDEZ, A.
PERALES, J.A. MARTINEZ, B. GARCIA, J.
FISTULA ARTERIOVENOSA RENAL CONGENITA.
ARCH.ESP.UROL. 34(2)91 (1981) 21 REF
SEGUR.SOCIAL, C.SANIT.LA FE (VALENCIA)
- 316 RICOS TORRENT, J. SOLSONA NARBON, E. COLOMER GONZALEZ, F.
UNTEN KANASIRO, M. VARO GUNZALO, J.
PIELOURETERITIS QUISTICA. PRESENTACION DE 10 CASOS.
ARCH.ESP.UROL. 34(34)183 (1981) 35 REF
DIPUTACION, HOSP.PROV. (VALENCIA)
- 317 GUILLEN NAVARRO, M. FERNANDEZ, A. MORENO, E.
MOMPO SANCHIS, J.A. SANTOLAYA, J.A. LLOPIS, B.
PIELONEFRITIS XANTOGRANULOMATOSA. REVISION DE 26 CASOS.
ARCH.ESP.UROL. 34(4)267 (1981) 21 REF
SEGUR.SOCIAL, C.SANIT.LA FE (VALENCIA)

- 318 TRAMOYERES CELMA, A. MORENO PARDO, B. ALONSO GORREA, M.
PROSPER ROVIRA, F.
COMPLICACIONES URETERALES CONSECUTIVAS A "BY-PASS" AORTOFEMORAL.
PRESENTACION DE UN CASO DE LESION URETERAL CON EXTRAVASACION
URINARIA.
ARCH.ESP.UROL. 34(4)305 (1981) 14 REF
SEGUR.SOCIAL. C.SANIT.LA FE (VALENCIA)
- 319 FERRERO CABEDO, J.A. INSA PEREZ, L.D. RUIZ ROS, V.
CHORRO GASCO, F.J. ESPLUGUES, J. LOPEZ MERINO, V.
ELECTROPHYSIOLOGICAL STUDY OF INTRAVENOUS AMIODARONE IN DOGS (CA)
ARCH.FARMACOL.TOXICOL. 7(2)239-248 (1981) (ESPAÑA) 25 REF
UNIV.. FAC.MEDICINA (VALENCIA)
- 320 PALAO SANCHEZ, A. LAJO, J.L.
POLINEUROPATIA TOXICA COMO RESULTADO DE LA UTILIZACION DE COLAS Y
DISOLVENTES QUIMICOS EN LA INDUSTRIA DEL CALZADO.
ARCH.NEUROBIOL.(MADR.) 44(1)35 (1981) 30 REF
SEGUR.SOCIAL. RESID.SANITAR.20 NOVIEMBRE (ALICANTE)
- 321 HERNANDEZ, R. BRINES, J. COLOMER, J.
ESTUDIO DEL EQUILIBRIO ACIDO-BASE EN EL RAQUITISMO CARENCIAL.
ARCH.PEDIATR.(BARC.) 32(3)215 (1981) 22 REF
UNIV.. FAC.MEDICINA (VALENCIA)
- 322 HERNANDEZ, R. BRINES, J. COLOMER, J.
ESTUDIO DEL EQUILIBRIO ACIDO-BASE EN EL RAQUITISMO CARENCIAL. II.
RESPUESTA A LA SOBRECARGA ACIDA AGUDA.
ARCH.PEDIATR.(BARC.) 32(4)305 (1981) 28 REF
UNIV.. FAC.MEDICINA (VALENCIA)
- 323 GRACIA, M. JORRO, F. CAMBRA, J. SANCHO TELLO, R.
SALABRET, J. IBORRA, J. BARBERA GUILLEM, E.
ENFERMEDAD DE GAUCHER JUVENIL. APORTACION DE UN NUEVO CASO.
ARCH.PEDIATR.(BARC.) 32(4)349 (1981) 19 REF
SEGUR.SOCIAL. HOSP.DR.PESET (VALENCIA)
- 324 HERNANDEZ, R. BRINES, J. COLOMER, J.
ESTUDIO DEL EQUILIBRIO ACIDO-BASE EN EL RAQUITISMO
CARENCIAL.III.MODIFICACIONES SANGUINEAS Y ANALISIS DE LA
REABSORCION TUBULAR DE BICARBONATO TRAS SOBRECARGA ALCALINA (CA)
ARCH.PEDIATR.(BARC.) 32(5)399-420 (1981) (ESPAÑA) 53 REF
UNIV.. FAC.MEDICINA (VALENCIA)
- 325 GARCIA VILA, A. CODONER FRANCH, P. MARTINEZ COSTA, C.
MULINAS SARRION, L. GARCIA DE LOMAS, J. BRINES, J.
ENTERITIS POR CAMPYLOBACTER SSP JEJUNI (CA)
ARCH.PEDIATR.(BARC.) 32(5)435-444 (1981) (ESPAÑA) 60 REF
UNIV.. FAC.MEDICINA (VALENCIA)
- 326 MAS TORRES, P. MIRA NAVARRO, J. BAYLE BASTOS, F.
INFARTO IDIOPATICO DE EPIPLON EN EL NINO (CA)
ARCH.PEDIATR.(BARC.) 32(6)523-528 (1981) (ESPAÑA) 15 REF
SEGUR.SOCIAL. RESID.SANITAR.20 NOVIEMBRE (ALICANTE)

- 327 PEREZ BAÑON, V. GOMEZ ORTIGUSA, A. JIMENEZ COBO, B.
ACTUALIZACION DEL TRATAMIENTO DEL SINDROME DE DISTRESS
RESPIRATORIO IDIOPATICO EN NUESTRO MEDIO (CA)
ARCH.PEDIATR.(BARC.) 32(6)529-536 (1981) (ESPAÑA) 29 REF
SEGUR.SOCIAL, RESID.SANITAR.20 NOVIEMBRE (ALICANTE)
- 328 MENEZO, J.L.
EXTRACCION INTRACAPSULAR VERSUS EXTRACCION EXTRACAPSULAR E
IMPLANTE DE LENTE INTRAOCULAR (CA)
ARCH.SOC.CANARIA OFTALMOL. 6-18-32 (1981) (ESPAÑA)
SEGUR.SOCIAL, C.SANIT.LA FE (VALENCIA)
- 329 GIL NOVERQUES, D.
TRATAMIENTO DEL ADENOMA DE PROSTATA CON EL PREPARADO URG-71 (CA)
BARC.QUIR. 25(1)52-66 (1981) (ESPAÑA)
UNIV., HOSP.CLINICO (VALENCIA)
- 330 DALMAU SERRA, J.
PROBLEMAS NUTRICIONALES ACTUALES EN NUESTRO MEDIO.
BOL.SOC.VALENCIA.PEDIATR. 1(1)11 (1981) 24 REF
SEGUR.SOCIAL, C.SANIT.LA FE (VALENCIA)
- 331 SAN ROMAN MARTINEZ, L.
COMPOSICION DE LA LECHE MATERNA.
BOL.SOC.VALENCIA.PEDIATR. 1(1)21 (1981)
SEGUR.SOCIAL, C.SANIT.LA FE (VALENCIA)
- 332 PAREDES CENCILLO, C.
LACTANCIA ARTIFICIAL.
BOL.SOC.VALENCIA.PEDIATR. 1(1)31 (1981)
UNIV., HOSP.CLINICO (VALENCIA)
- 333 DALMAU SERRA, J.
ALIMENTACION DEL LACTANTE NORMAL. ALIMENTACION
COMPLEMENTARIA.
BOL.SOC.VALENCIA.PEDIATR. 1(1)49 (1981)
SEGUR.SOCIAL, C.SANIT.LA FE (VALENCIA)
- 334 LLAGUNO SALVADOR, M.D.
HIPERBILIRRUBINEMIA NEONATAL EN NUESTRO MEDIO.
BOL.SOC.VALENCIA.PEDIATR. 1(2)6 (1981) 4 REF
SEGUR.SOCIAL, RESID.SANITAR. (ELCHE)
- 335 JIMENEZ COBO, B.
ACTUALIZACION DEL METABOLISMO DE LA BILIRRUBINA EN EL FETO Y
NEONATO.
BOL.SOC.VALENCIA.PEDIATR. 1(2)10 (1981) 3 REF
SEGUR.SOCIAL, RESID.SANITAR.20 NOVIEMBRE (ALICANTE)
- 336 CARBONELL, J.
ETIOPATOGENIA.
BOL.SOC.VALENCIA.PEDIATR. 1(2)18 (1981)
SEGUR.SOCIAL, RESID.SANITAR.VIRG.DE LOS LIRIOS (ALCOY)

- 337 SAN ROMAN MARTINEZ, L.
DIAGNOSTICO DE LA ICTERICIA NEONATAL.
BOL.SOC.VALENCIA.PEDIATR. 1(2)20 (1981) 8 REF
SEGUR.SOCIAL. C.SANIT.LA FE (VALENCIA)
- 338 PAREDES CENCILLO, C.
AVANCES EN EL TRATAMIENTO DE LAS HIPERBILIRRUBINEMIAS.
BOL.SOC.VALENCIA.PEDIATR. 1(2)27 (1981) 21 REF
UNIV.. HOSP.CLINICO (VALENCIA)
- 339 GUTIERREZ CANTO, M.A.
HIPERBILIRRUBINEMIAS OBSTRUCTIVAS NEONATALES. ESTUDIO
CRITICO Y COMPARATIVO DE LA LACTANCIA NATURAL Y LACTANCIA
ARTIFICIAL.
BOL.SOC.VALENCIA.PEDIATR. 1(2)43 (1981)
UNIV.. HOSP.CLINICO (VALENCIA)
- 340 PAREDES CENCILLO, C. GIMENO. I. CLEMENTE, E. HARO, J.
MIGUEL, A.
EVOLUCION DE LA BILIRRUBINEMIA EN RECIEN NACIDOS PROCEDENTES DE
PARTOS POR CESAREA.
BOL.SOC.VALENCIA.PEDIATR. 1(2)46 (1981) 16 REF
UNIV.. HOSP.CLINICO (VALENCIA)
- 341 ORTS SERRANO, F. FERET SIGUILLE, M.A. SANGUINO JULIA, A.
CHINCHILLA CHINCHILLA, M.V. VERDU VERDU, J.J.
INCIDENCIA DE ICTERICIA EN NUESTRO HOSPITAL. CLASIFICACION Y
EVALUACION.
BOL.SOC.VALENCIA.PEDIATR. 1(2)57 (1981)
SEGUR.SOCIAL. RESID.SANITAR.20 NOVIEMBRE (ALICANTE)
- 342 PAYA, E. NEIPP, C. GARDE, J.M.
INFLUENCIA DEL USO DE OXITOCICOS EN RELACION CON LOS NIVELES DE
BILIRRUBINA EN EL RECIEN NACIDO.
BOL.SOC.VALENCIA.PEDIATR. 1(2)59 (1981)
SEGUR.SOCIAL. RESID.SANITAR. (ELCHE)
- 343 FENOLL, M.C. LAGUNO, M.O. VARGAS TORCAL, F. TASCON, A.
INCIDENCIA DE ISOINMUNIZACIONES EN NUESTRO HOSPITAL.
BOL.SOC.VALENCIA.PEDIATR. 1(2)60 (1981)
SEGUR.SOCIAL. RESID.SANITAR. (ELCHE)
- 344 MARTIN DEL MORAL, A. SENDRA MIÑANA, J. LOZANO SERRANO, C.
GONZALEZ, M.B. PEREZ PAYA, F.J.
TRAUMATISMO DUODENALES EN LA INFANCIA.
BOL.SOC.VALENCIA.PEDIATR. 1(2)62 (1981)
SEGUR.SOCIAL. RESID.SANITAR. (ELCHE)
- 345 LOZANO SERRANO, C. MARTIN DEL MORAL, A. SENDRA MIÑANA, J.
RUIZ DE LOPEZ, F. PEREZ PAYA, F.J.
SINDROME DE NETHERTON CON OSTEOESCLEROSIS.
BOL.SOC.VALENCIA.PEDIATR. 1(2)63 (1981)
SEGUR.SOCIAL. RESID.SANITAR. (ELCHE)

- 346 MAS TORRES, P. MIRA NAVARRO, J.
LINFOMA DE BURKITT, A PROPOSITO DE DOS CASOS.
BOL.SOC.VALENCIA.PEDIATR. 1(2)64 (1981)
SEGUR.SOCIAL, RESID.SANITAR.20 NOVIEMBRE (ALICANTE)
- 347 VARGAS TORCAL, F. BOSCH GIMENEZ, V.
NUESTRA SISTEMATICA DE ESTUDIO EN LOS RETRASOS DE
CRECIMIENTO.
BOL.SOC.VALENCIA.PEDIATR. 1(2)68 (1981)
SEGUR.SOCIAL, RESID.SANITAR. (ELCHE)
- 348 CIDRAS PIDRE, M. GUEZALA, J. MATEO, J.
UN CASO DE SIFILIS CONGENITA.
BOL.SOC.VALENCIA.PEDIATR. 1(2)69 (1981)
SEGUR.SOCIAL, RESID.SANITAR. (ELCHE)
- 349 BELTRA PICO, R. BAYLE BASTOS, F. BOFILL, S. GARCIA, R.
ENFISEMA LOBAR CONGENITO: A PROPOSITO DE DOS CASOS.
BOL.SOC.VALENCIA.PEDIATR. 1(2)70 (1981)
SEGUR.SOCIAL, RESID.SANITAR.20 NOVIEMBRE (ALICANTE)
- 350 GARCIA VILA, A.
MALABSORCION INTESTINAL. ASPECTOS CLINICOS Y CLASIFICACION.
BOL.SOC.VALENCIA.PEDIATR. 1(3)17 (1981) 12 REF
UNIV.. FAC.MEDICINA (VALENCIA)
- 351 LOÑO CAPOTE, J. DE
"SINDROME DEPRESIVO EN LA INFANCIA".
BOL.SOC.VALENCIA.PEDIATR. 1(3)54 (1981) 8 REF
SEGUR.SOCIAL, C.SANIT.LA FE (VALENCIA)
- 352 LOPEZ GARCIA, M.J.
MICOSIS SISTEMICAS EN LA INFANCIA.
BOL.SOC.VALENCIA.PEDIATR. 1(3)63 (1981) 29 REF
UNIV.. FAC.MEDICINA (VALENCIA)
- 353 GARCIA VILA, A. CODONER FRANCH, P.
TRATAMIENTO DE LA DIARREA AGUDA DEL LACTANTE.
BOL.SOC.VALENCIA.PEDIATR. 1(3)73 (1981) 31 REF
UNIV.. HOSP.CLINICO (VALENCIA)
- 354 LURBE, A.
PARTICIPACION RENAL EN LA INFECCION URINARIA (CA)
BOL.SOC.VALENCIA.PEDIATR. 1(4)12-13 (1981) (ESPAÑA)
SEGUR.SOCIAL, C.SANIT.LA FE (VALENCIA)
- 355 BEAMUD GOMEZ, A. MARTINEZ VERDUCH, M. ESTORNELL MORAGUES, F.
GOMEZ FRAILE, A. GARCIA IBARRA, F.
ASPECTOS UROLOGICOS DE LA INFECCION URINARIA EN LA INFANCIA (CA)
BOL.SOC.VALENCIA.PEDIATR. 1(4)14-16 (1981) (ESPAÑA)
SEGUR.SOCIAL, C.SANIT.LA FE (VALENCIA)
- 356 GAMBARINI CERRI, A.
ASPECTOS QUIRURGICOS DE LAS INFECCION URINARIAS (CA)
BOL.SOC.VALENCIA.PEDIATR. 1(4)19-19 (1981) (ESPAÑA)
SEGUR.SOCIAL, RESID.SANITAR.20 NOVIEMBRE (ALICANTE)

- 357 BOSCH GIMENEZ, V. BELENGUER, M.J. PAGES, M.
 QUILES GARCIA, I.
 SENSIBILIDAD ANTIBIOTICA EN LA INFECCION DE LAS VIAS
 URINARIAS (CA)
 BOL.SOC.VALENCIA.PEDIATR. 1(4)20-20 (1981) (ESPAÑA)
 SEGUR.SOCIAL, RESID.SANITAR. (ELCHE)
- 358 MASET MALDONADO, J. GRACIA, M. IRANZO, J.
 INTERES DE LA PUNCION SUPRAPUBICA EN EL DIAGNOSTICO DE LAS
 INFECCIONES URINARIAS (CA)
 BOL.SOC.VALENCIA.PEDIATR. 1(4)24-24 (1981) (ESPAÑA)
 SEGUR.SOCIAL, HCSP.DR.PESET (VALENCIA)
- 359 VENTU TORRES, M. GARCIA-SALA VIGUER, F.
 APORTE DE LOS DISTINTOS PRINCIPIOS INMEDIATOS EN LA DIETA DE LOS
 RECIEN NACIDOS DE BAJO PESO (CA)
 BOL.SOC.VALENCIA.PEDIATR. 1(4)26-33 (1981) (ESPAÑA) 37 REF
 CASA SALUD (VALENCIA)
- 360 PAREDES CENCILLO, C.
 ALIMENTACION PARENTERAL EN EL RECIEN NACIDO DE BAJO PESO (CA)
 BOL.SOC.VALENCIA.PEDIATR. 1(4)46-68 (1981) (ESPAÑA) 22 REF
 UNIV., HOSP.CLINICO (VALENCIA)
- 361 BENAC PREFACI, M. HERNANDEZ PEREZ, A. RIVERA OTERO, M.
 RUIZ LAFITA, T. VAZQUEZ PEREZ, J.
 NUESTRA EXPERIENCIA EN EL DIAGNOSTICO Y TRATAMIENTO DE LA
 COARTACION AORTICA (CA)
 BOL.SOC.VALENCIA.PEDIATR. 1(4)69-78 (1981) (ESPAÑA) 22 REF
 SEGUR.SOCIAL, C.SANIT.LA FE (VALENCIA)
- 362 DAVILA DORTA, D. VILLALBA CABALLERO, R. NARBONA ARNAU, B.
 OCLUSION INTESTINAL AGUDA POR VOLVULO DE ORIGEN PARASITARIO.
 CIR.ESP. 35(1)51 (1981) 11 REF
 DIPUTACION, HOSP.PROV. (VALENCIA)
- 363 GARCIA-GRANERO XIMENEZ, E. MARTINEZ LEON, J. MARTORELL, M.
 CORT CAÑIZARES, F. CARBONELL CANTI, C. CALVETE CHORNET, J.
 GARCIA-GRANERO XIMENEZ, M.
 HOMOINJERTOS TRAQUEALES: ESTUDIO EXPERIMENTAL EN RATAS.
 CIR.ESP. 35(2)75 (1981) 22 REF
 UNIV., HOSP.CLINICO (VALENCIA)
- 364 SINIESTRA SARRIA, C. LLAMAS, P. OTERO COTO, E.
 CAFFARENA, J.M.
 TUMORES CARDIACOS.
 CIR.ESP. 35(2)91 (1981) 33 REF
 SEGUR.SOCIAL, C.SANIT.LA FE (VALENCIA)
- 365 ROIG VILA, J.V. ARAGON CARO, J.M. MOROTE MAGAN, P.
 MORENO TORRES, E.
 TUMORES PRIMITIVOS DE MESENTERIO. REVISION DE LA LITERATURA A
 PROPOSITO DE 7 NUEVOS CASOS.
 CIR.ESP. 35(2)113 (1981) 24 REF
 SEGUR.SOCIAL, C.SANIT.LA FE (VALENCIA)

- 366 PARIS, F. BLASCO, E. PASTOR, J. TARAZONA, V. BORRO, J.M.
ZARZA, A.G. PADILLA, J.
TRATAMIENTO QUIRURGICO DE LAS ESTENOSIS ESOFAGICAS POR
REFLUJO.
CIR.ESP. 35(4)205 (1981) 40 REF
SEGUR.SOCIAL. C.SANIT.LA FE (VALENCIA)
- 367 CORELL PLANELLES, R. GARCIA CALVO, R. VARGAS HOLGUIN, S.M.
ALCALDE SANCHEZ, M. PALAU ROMERO, A.
TUBERCULOSIS ESOFAGICA.PRESENTACION DE UN CASO (CA)
CIR.ESP. 35(6)363-366 (1981) (ESPAÑA) 10 REF
SEGUR.SOCIAL. RESID.SANITAR.N.S.SAGRADO CORAZON (CASTELLON)
- 368 MIRA, J.A. LEYTON, F.
MAMAPLASTIA AUMENTATIVA VIA TRANSAREOLAR INFERIOR: 100 CASOS.
CIR.PLAST.IBEROLATINDAM. 7(2)221 (1981) 11 REF
CASA SALUD (VALENCIA)
- 369 MAIQUES, V. ARGUDO, A. COLINAS, G. JAVARES, T. RINCON, A.
CONDUCCION DEL EMBARAZO Y PARTO EN PACIENTES PORTADORAS DE
PROTESIS VALVULAR CARDIACA. NUESTRA EXPERIENCIA.
CLIN.INVEST.GINECOL.OBSTET. 8(1)12 (1981) 23 REF
SEGUR.SOCIAL. C.SANIT.LA FE (VALENCIA)
- 370 ACIEN, P. MILLA, A. LLORET, M.
VALOR DEL TEST DE ACTIVIDAD TROMBOPLASTICA DEL LIQUIDO AMNIOTICO
EN EL DIAGNOSTICO DE LA MADUREZ FETAL.
CLIN.INVEST.GINECOL.OBSTET. 8(2)43 (1981) 17 REF
SEGUR.SOCIAL. RESID.SANITAR. (ELCHE)
- 371 ACIEN, P. SEGARRA, F. PIÑERO, J.L. MILLA, A. LLORET, M.
DUPLICIDAD UTERO-VAGINAL CON GESTACION BILATERAL.
CLIN.INVEST.GINECOL.OBSTET. 8(2)50 (1981) 12 REF
SEGUR.SOCIAL. RESID.SANITAR. (ELCHE)
- 372 ARGUDO, A. MAIQUES, V. TAVERNER, A. BALLESTER, F.
MARTINEZ ANAYA, C. LUCIA, M.J.
CONDUCTA EN EL EMBARAZO Y PARTO DE PACIENTES AFECTAS DE PURPURA
TROMBOCITOPENICA AUTOINMUNE. NUESTRA EXPERIENCIA. (CA)
CLIN.INVEST.GINECOL.OBSTET. 8(6)243-253 (1981) (ESPAÑA) 32 REF
SEGUR.SOCIAL. C.SANIT.LA FE (VALENCIA)
- 373 GUERRI SIRERA, C.
SINDROME ALCOHOLICO FETAL: PATOGENIA DE LAS MALFORMACIONES
CEREBRALES.
DROGALCOHOL 6(3)137 (1981) 15 REF
INST.INVEST.CITOL. (VALENCIA)
- 374 BUJOSA HOMAR, F.
LA AFASIA Y SU HISTORIOGRAFIA.
DYNAMIS 1-131 (1981) 119 REF
UNIV.. FAC.MEDICINA (VALENCIA)
- 375 LOPEZ PIÑERO, J.M.
EL ESTUDIO HISTORICO DE LA MEDICINA EN LA OBRA DE LAIN
ENTRALGO.
DYNAMIS 1-231 (1981)
UNIV.. FAC.MEDICINA (VALENCIA)

- 376 BOTELLA SOLANA, S. LOPEZ MERINO, V. INSA PEREZ, L.D.
 FERRERO CABEDO, J.A. CHORRO GASCO, F.J. AGUILAR BOTELLA, J.
 MERINO SESMA, J. LLOPIS LLOMBART, R.
 INFLUENCIA DE LA DURACION DEL ESTIMULO SOBRE EL VOLTAJE MINIMO
 PARA LA INHIBICION TRANSTORACICA DE LOS MARCAPASOS.
 ESTIMUL.CARD. 2(2)125 (1981) 13 REF
 UNIV., HOSP.CLINICO (VALENCIA)
- 377 ROJO SIERRA, M. LEAL CERCOS, C. ROJO MORENO, L.
 LA VEJEZ COMO SITUACION DE DECADENCIA Y SU PSICOPATOLOGIA
 PERTINENTE (CA)
 FOLIA NEUROPSIQUIATR.SUR ESTE ESP. 16(2)87-111 (1981)
 (ESPAÑA) 32 REF
 UNIV., FAC.MEDICINA (VALENCIA)
- 378 IGLESIAS RODRIGUEZ, F. MONTERO PINAR, M.I. LEAL CERCOS, C.
 AGUERO JUAN, A.
 LA DETECCION PRECOZ DEL DETERIORO INTELECTUAL.VALIDEZ DE UN TEST
 VERBAL DE APRENDIZAJE DE CONCEPTOS (CA)
 FOLIA NEUROPSIQUIATR.SUR ESTE ESP. 16(3)223-237 (1981)
 (ESPAÑA) 20 REF
 UNIV., FAC.MEDICINA (VALENCIA)
- 379 CASTELLS RODELLAS, A. TERCICIO DE LAS AGUAS, J.
 RAMIREZ BOSCA, A.
 ESTADO ACTUAL DE LA INMUNOLOGIA DE LA LEPRO (CA)
 FONTILLES 13(3)281-293 (1981) (ESPAÑA) 36 REF
 UNIV., FAC.MEDICINA (VALENCIA) - SANAT.FONTILLES (VALL DE LAGUART)
- 380 SILLERO, C. PEREZ MATEO, M. VAZQUEZ, N. LOPEZ, M.T.
 COMPORTAMIENTO DE LOS PARAMETROS BIOLOGICOS HEPATICOS EN LA FASE
 TEMPRANA DE LA PANCREATITIS AGUDA (CA)
 GASTROENTEROL.HEPATOL. 4(10)504-508 (1981) (ESPAÑA) 20 REF
 SEGUR.SOCIAL, RESID.SANITAR. (ELCHE)
- 381 BIXQUERT JIMENEZ, M. RODRIGO GOMEZ, J.M. CRESPO, M.
 GARRIGUES, V. WASSEL, A. GUIX GARCIA, J.
 APARISI QUEREDA, L. SERRA DESFILIS, M.A.
 OLMO PUCHALT, J.A. DEL
 EFECTO DE LA PIRENCEPINA SOBRE LA SECRECION ACIDA GASTRICA
 ESTIMULADA POR CAFEINA EN LA ULCERA DUODENAL (CA)
 GASTROENTEROL.HEPATOL. 4(10)509-514 (1981) (ESPAÑA) 17 REF
 UNIV., HOSP.CLINICO (VALENCIA)
- 382 GOMEZ LECHON, M.J. GARCIA, M.D. CAMAÑAS, A. BAGUENA, J.
 EFECTO DE LA BILIVERDINA SOBRE LA REGENERACION HEPATICA EN
 DIFERENTES SITUACIONES EXPERIMENTALES.
 GASTROENTEROL.HEPATOL. 4(3)121 (1981) 12 REF
 SEGUR.SOCIAL, C.SANIT.LA FE (VALENCIA)
- 383 BIXQUERT JIMENEZ, M.
 METOCLOPRAMIDA Y FARMACOS AFINES.
 GASTROENTEROL.HEPATOL. 4(3)150 (1981) 26 REF
 UNIV., HOSP.CLINICO (VALENCIA)

- 384 CUEVAS, J. ULL, M. PEREZ MATEO, M.
LESIONES HEPATICAS INFRECIENTES EN UNA PACIENTE DIABETICA.
GASTROENTEROL.HEPATOL. 4(3)161 (1981) 7 REF
SEGUR.SOCIAL, RESID.SANITAR. (ELCHE)
- 385 GUIX GARCIA, J. WASSEL, A. SERRA DESFILIS, M.A.
OLMO PUCHALT, J.A. DEL RODRIGO GOMEZ, J.M.
APARISI QUEREDA, L. BIXQUERT JIMENEZ, M. GARCIA PEREZ, M.
ACLARAMIENTO PLASMATICO DE GALACTOSA Y DEL VERDE DE INDOCIANINA EN
LA INSUFICIENCIA RENAL CRONICA. INFLUENCIA DE LA
HEMODIALISIS.
GASTROENTEROL.HEPATOL. 4(4)171 (1981) 16 REF
UNIV., HOSP.CLINICO (VALENCIA)
- 386 SILLERO, C. PEREZ MATEO, M. VAZQUEZ, N.
COLANGIOGRAFIA TRANSHEPATICA PERCUTANEA CON AGUJA FINA:FACTORES
QUE DETERMINAN EL FRACASO EN LA OPACIFICACION DE LAS VIAS
BILIARES.
GASTROENTEROL.HEPATOL. 4(4)175 (1981) 14 REF
SEGUR.SOCIAL, RESID.SANITAR. (ELCHE)
- 387 APARISI QUEREDA, L. RODRIGO GOMEZ, J.M. BEL ALBORS, F.J.
MONTES, F. GUIX GARCIA, J. SERRA DESFILIS, M.A.
BIXQUERT JIMENEZ, M. WASSEL, A. OLMO PUCHALT, J.A. DEL
DIAGO MADRID, M.
APLICACION DEL ANALISIS DISCRIMINANTE LINEAL EN LA DETERMINACION
DEL VALOR DIAGNOSTICO DE LA PRUEBA SECRETINA-PANCREOCIMINA.
GASTROENTEROL.HEPATOL. 4(4)182 (1981) 20 REF
UNIV., HOSP.CLINICO (VALENCIA) - UNIV., FAC.MATEMAT. (VALENCIA)
- 388 OLMO PUCHALT, J.A. DEL RODRIGO GOMEZ, J.M.
APARISI QUEREDA, L. SERRA DESFILIS, M.A. GUIX GARCIA, J.
WASSEL, A. BIXQUERT JIMENEZ, M.
ESTUDIO DEL EFECTO DE LA SECRETINA Y DE LA COLECISTOQUININA-
PANCREOZIMINA SOBRE LA EVACUACION GASTRICA.
GASTROENTEROL.HEPATOL. 4(6)285 (1981) 25 REF
UNIV., HOSP.CLINICO (VALENCIA)
- 389 OLMO PUCHALT, J.A. DEL RODRIGO GOMEZ, J.M.
SERRA DESFILIS, M.A. APARISI QUEREDA, L. GUIX GARCIA, J.
BIXQUERT JIMENEZ, M. WASSEL, A.
EFECTO DEL GLUCAGON Y DE LA INSULINA SOBRE EL VACIAMIENTO GASTRICO
DE SUERO FISIOLÓGICO Y SOLUCIONES DE GLUCOSA AL 5%.
GASTROENTEROL.HEPATOL. 4(7)336 (1981) 22 REF
UNIV., HOSP.CLINICO (VALENCIA)
- 390 PONCE, J. PINA, R. HINOJOSA, J.
ESOFAGITIS POR REFLUJO.
GASTROENTEROL.HEPATOL. 4(7)384 (1981) 3 REF
SEGUR.SOCIAL, C.SANIT.LA FE (VALENCIA)
- 391 BIXQUERT JIMENEZ, M. RODRIGO GOMEZ, J.M. GARRIGUES, V.
CRESPO, M. WASSEL, A. GUIX GARCIA, J. APARISI QUEREDA, L.
SERRA DESFILIS, M.A. OLMO PUCHALT, J.A. DEL
EFECTO DEL CLEBOPRIDE SOBRE EL VACIAMIENTO GASTRICO DE SOLUCIONES
EN DIFERENTE OSMOLARIDAD.
GASTROENTEROL.HEPATOL. 4(8)396 (1981) 11 REF
UNIV., HOSP.CLINICO (VALENCIA)

- 392 HINOJOSA, J.
EROSIONES AGUDAS DE LA MUCOSA GASTRICA Y DUODENAL.
GASTROENTEROL. HEPATOL. 4(8)418 (1981) 14 REF
SEGUR. SOCIAL, C. SANIT. LA FE (VALENCIA)
- 393 PINA, R. LOPEZ ALDEGUER, J. NAVARRO, J.R. PEREZ AGUILAR, F.
BERENGUER, J.
HEPATITIS AGUDA POR INDOMETACINA.
GASTROENTEROL. HEPATOL. 4(9)473 (1981) 15 REF
SEGUR. SOCIAL, C. SANIT. LA FE (VALENCIA)
- 394 GUIX GARCIA, J.
INTOLERANCIA A LA LECHE Y ENFERMEDAD INFLAMATORIA INTESTINAL
CRONICA.
GASTROENTEROL. HEPATOL. 4(9)479 (1981) 33 REF
UNIV., FAC. MEDICINA (VALENCIA)
- 395 GOBERNADO, M. GUDIN, J. SANTOS, M. RUANO MARCO, M.
BAGUENA, J.
SEPTICEMIAS TRATADAS CON FOSFOMICINA (CA)
INMUNOLOGIKA 2(SUPL.1)66-69 (1981) (ESPAÑA) 13 REF
SEGUR. SOCIAL, C. SANIT. LA FE (VALENCIA)
- 396 ALIAGA BONICHE, A. CUADRA OYANGUREN, J. DE LA
SANCHEZ CARAZO, J.L.
CANDIDIASIS CRONICA DE LA LENGUA CON MACROGLOSIA Y
MACROQUELITIS (CA)
LABORATORIO(GRANADA) 72(430)353-356 (1981) (ESPAÑA) 1 REF
DIPUTACION, HOSP. PROV. (VALENCIA)
- 397 MERY RAMS, M.S. RAMIS MARTORELL, A.
SANCHIS-BAYARRI VAILLANT, V.
INFECCION GRAVE POR CANDIDA TROPICALIS (CA)
LABORATORIO(GRANADA) 72(430)357-360 (1981) (ESPAÑA) 3 REF
DIPUTACION, HOSP. PROV. (VALENCIA)
- 398 REDON, J. LACRUZ, J. LOPEZ ALDEGUER, J. CABALLERO, M.
LINFADENOPATIA ANGIOINMUNOBLASTICA Y ALOPURINOL
MED. CLIN. (BARC.) 76(1)44 (1981) 5 REF
SEGUR. SOCIAL, C. SANIT. LA FE (VALENCIA)
- 399 SALVADOR SANZ, A. REDON, J. CABALLERO, M.
ALGARRA VIDAL, F.J.
AMILOIDOSIS CARDIACA.
MED. CLIN. (BARC.) 76(6)279 (1981) 6 REF
SEGUR. SOCIAL, C. SANIT. LA FE (VALENCIA)
- 400 REDON, J. HERRANZ, C. MONTALAR, J. NAVARRO, J.R.
BLANES, A. MUNARRIZ, B. REYNES, G. CABALLERO, M.
INFECCIONES POR HERPES VIRUS VARICELA EN LA ENFERMEDAD DE
HODGKIN.
MED. CLIN. (BARC.) 76(9)377 (1981) 20 REF
SEGUR. SOCIAL, C. SANIT. LA FE (VALENCIA)

- 401 BENETO PASCUAL, A. BLASCO OLCINA, R. AMEAVE, Y.
MENINGOENCEFALITIS EN UN CASO DE ENFERMEDAD DE BEHCET: HALLAZGOS
ELECTROENCEFALOGRAFICOS.
MED.CLIN.(BARC.) 76(9)417 (1981) 19 REF
SEGUR.SOCIAL, C.SANIT.LA FE (VALENCIA)
- 402 LORENTE GARCES, D. BERGUA LLOP, M. URIEL, C. BRAZALES, A.
GILSANZ, A. COSTA, P.
NODULOS FRIOS TIROIDEOS: A PROPOSITO DE 163 CASOS.
MED.CLIN.(BARC.) 77(5)209 (1981) 32 REF
SEGUR.SOCIAL, C.SANIT.LA FE (VALENCIA)
- 403 RIESE JORDA, H.H. SANCHIS-BAYARRI VAILLANT, V.
ESTUDIO DE LIPIDOS EN INFARTOS DE MIOCARDIO RECIENTES.
MED.CLIN.(BARC.) 77(8)318 (1981) 20 REF
DIPUTACION, HOSP.PROV. (VALENCIA)
- 404 SANCHEZ DEL CAMPO, F. MARTINEZ SORIANO, F.
APORTACIONES AL CONOCIMIENTO DE LOS CAMBIOS ULTRAESTRUCTURALES
SUPRARRENALES EN LA RATA EPIFISOPRIVA.
MED.ESP. 80(470)12 (1981) 15 REF
UNIV., FAC.MEDICINA (VALENCIA) - UNIV., FAC.MEDICINA (ALICANTE)
- 405 CERVERO MARTI, L. HORTIGUELA ESPAÑOL, J.L.
ESTUDIO SOBRE EL DESARROLLO PONDERAL DEL LACTANTE EN LA CIUDAD DE
VALENCIA.(I).
MED.ESP. 80(470)27 (1981) 10 REF
SEGUR.SOCIAL, HOSP.DR.PESET (VALENCIA)
- 406 FERNANDEZ DELGADO, R. COLOMER, C. MOMPALER, P. BRINES, J.
EL IMPACTO DEL NINO EN LA PRENSA DIARIA: ANALISIS DE UN AÑO DE
LOS PERIODICOS DE VALENCIA.
MED.ESP. 80(470)36 (1981) 7 REF
UNIV., FAC.MEDICINA (VALENCIA)
- 407 CHULIA ORTI, F. MEDINA CHULIA, E. GONZALEZ MUNOZ, C.
TOME TOYOSATO, A. TUSET RUIZ, J.A.
ASPECTOS NOSOLOGICOS DE LA ENFERMEDAD DUODENAL EN MENORES DE 21
AÑOS.
MED.ESP. 80(471)61 (1981) 35 REF
DIPUTACION, HOSP.PROV. (VALENCIA)
- 408 MOMPO, E. GARCIA MORA, R. NAJERA, J. MARTIN CORTES, A.
ZABALA, P.A. ROMEU, A.
ESTUDIO FUNCIONAL DEL BOCIOEUTIROIDEO CON EL TEST DE TRH.
MED.ESP. 80(471)68 (1981) 8 REF
SEGUR.SOCIAL, C.SANIT.LA FE (VALENCIA)
- 409 VALDES CABEZUDO, M. RECATALA MONFORT, R. KHALED, B.
ALBA REPRESA, J. BAGUENA CANDELA, R. HUESO JULIA, E.
UN CASO DE HIPOGAMMAGLOBULINEMIA SELECTIVA E HIPERSENSIBILIDAD
ALERGICA (ASMA BRONQUIAL).
MED.ESP. 80(471)93 (1981) 9 REF
SANIDAD NAC., HOSP.ENFERM.TORAX MAGDALENA (CASTELLON) -
INST.INVEST.CITOL. (VALENCIA)

- 410 AHMAD SAMHAN, K.
DIVERTICULOS VESICALES. PRESENTACION Y EVALUACION DEL DIAGNOSTICO
Y DEL TRATAMIENTO DE TREINTA Y DOS CASOS.
MED.ESP. 80(471)112 (1981) 19 REF
SEGUR.SOCIAL, RESID.SANITAR.VIRG.DE LOS LIRIOS (ALCOY)
- 411 RIVAS RODERO, S. JORDA CUEVAS, M.J. VILA MENGUAL, M.
TERRADEZ RARO, J.J.
GERMINOMAS SUPRASELARES.
MED.ESP. 80(472)145 (1981) 8 REF
SEGUR.SOCIAL, C.SANIT.LA FE (VALENCIA)
- 412 CAMAÑAS SANZ, A.
SINOVITIS VILLONODULAR PIGMENTADA.
MED.ESP. 80(472)156 (1981) 8 REF
SEGUR.SOCIAL, HOSP.DR.PESET (VALENCIA)
- 413 DIEZ GONZALEZ, R. MOLINA LUCAS, F.
ESTUDIO DEL "FADING" EN DOSIMETROS TERMOLUMINISCENTES DE FLI, CON
SOPORTE DE TEFLON IRRADIADOS CON PEQUEÑAS DOSIS.
MED.ESP. 80(472)161 (1981) 11 REF
UNIV., FAC.CIENCIAS (VALENCIA) - SEGUR.SOCIAL, C.SANIT.LA FE
(VALENCIA)
- 414 LOPEZ GOMEZ, L. BROSETA, J. GOMEZ SIURANA, E. BENETO, A.
BARCIA SALORIO, J.L.
ESTUDIO BIOELECTRICO DE LA EPILEPSIA FOCAL Y SUS ACTIVACIONES.
COMO AYUDA A SU DIAGNOSTICO Y A SU TRATAMIENTO
NEUROQUIRURGICO.
MED.ESP. 80(473)183 (1981) 87 REF
UNIV., HOSP.CLINICO (VALENCIA)
- 415 BALLESTER, F. GARCIA MORA, R. MARTINEZ ANAYA, C.
JULIA, M.D. MARTIN CORTES, A. LERA, G. ROMEU, A.
AMENORREA-GALACTORREA SECUNDARIA A HIPOTIROIDISMO PRIMITIVO.
MED.ESP. 80(473)208 (1981) 45 REF
SEGUR.SOCIAL, C.SANIT.LA FE (VALENCIA)
- 416 GOMAR SANCHO, F. MARUENDA, J. ESTREMS, V.
OSTEOSARCOMA. REVISION CLINICA DE 44 CASOS.
MED.ESP. 80(473)216 (1981) 42 REF
UNIV., HOSP.CLINICO (VALENCIA)
- 417 PAREDES CENCILLO, C. HERNANDEZ, G. FERREIRA, C. SORIA, M.J.
MARCO, V. CLIMENTE, V.
CONSIDERACIONES SOBRE LAS BASES DE LA FOTOTERAPIA CON LUZ
BLANCA.
MED.ESP. 80(473)228 (1981) 17 REF
UNIV., FAC.MEDICINA (VALENCIA) - UNIV., FAC.FISICA (VALENCIA)
- 418 MARQUES DEFEZ, J.L. BERTOMEU MARTINEZ, V.
PALACIOS MOTILLA, V. FERRER REIG, J. SALVADOR SANZ, A.
CEBOLLA ROSELL, R. ALGARRA VIDAL, F.J.
MIXOMA AURICULAR. A PROPOSITO DE DOS CASOS.
MED.ESP. 80(473)237 (1981) 86 REF
SEGUR.SOCIAL, C.SANIT.LA FE (VALENCIA)

- 419 RUIZ DEL CASTILLO, J. GONZALEZ FERRER, F. CAMPS VILATA, B.
MARTINEZ ABAD, M. ESCLAPEZ VALERO, J.P.
NEOPLASIAS DOBLES DE COLON Y RECTO.
MED.ESP. 80(473)252 (1981) 23 REF
UNIV., FAC.MEDICINA (VALENCIA)
- 420 SANCHIS-BAYARRI VAILLANT, V. SANCHIS-BAYARRI LAHOZ, V.
INVESTIGACION DE PLASMIDOS EN COLIBACILOS AISLADOS EN EL MEDIO
HOSPITALARIO.
MED.ESP. 80(474)261 (1981) 11 REF
DIPUTACION. HOSP.PROV. (VALENCIA)
- 421 SANCHEZ BUENAVENTURA, J. CORTINA GREUS, P.
SEGARRA CASTELLO, L. MUNOZ GUILLEN, S. ARNEDEO PENA, A.
ESTUDIO EPIDEMIOLOGICO COMPARATIVO DE LA INFECCION MENINGOCOCICA
EN ESPAÑA Y EN VALENCIA.
MED.ESP. 80(474)265 (1981) 22 REF
UNIV., FAC.MEDICINA (VALENCIA) - UNIV., FAC.MEDICINA
(SANTIAGO DE COMPOSTELA)
- 422 COSTA, P. CASTELLANO, C.
LOS CRANEOS DE LA POBLACION NUBICA DEL "GRUPO A".
MED.ESP. 80(474)282 (1981) 8 REF
SEGUR.SOCIAL, C.SANIT.LA FE (VALENCIA)
- 423 CAMPS VILATA, B. CARBONELL CANTI, C. RUIZ DEL CASTILLO, J.
ESCLAPEZ VALERO, J.P. GARCIA-GRANERO XIMENEZ, E.
SINDROME DE GARDNER.
MED.ESP. 80(474)288 (1981) 19 REF
UNIV., HOSP.CLINICO (VALENCIA)
- 424 CAMAÑAS SANZ, A. GONZALEZ MARTINEZ, M.A.
NEUROFIBROSIS DE FOSA NASAL.
MED.ESP. 80(474)293 (1981) 12 REF
SEGUR.SOCIAL, HOSP.DR.PESET (VALENCIA)
- 425 OTERO COTO, E. CAFFARENA, J.M.
CALCIFICACION DE LA VALVULA PULMONAR.
MED.ESP. 80(474)297 (1981) 10 REF
SEGUR.SOCIAL, C.SANIT.LA FE (VALENCIA)
- 426 CAMAÑAS SANZ, Z. FERRER JIMENEZ, R.
LIPOSARCOMA DE VELO DE PALADAR.
MED.ESP. 80(474)301 (1981) 15 REF
SEGUR.SOCIAL, HOSP.DR.PESET (VALENCIA)
- 427 ESCRIVA ESCRIVA, J. SAN JUAN RODRIGUEZ, F.
ESCRIVA ESCRIVA, C. JORDA CUEVAS, M. GUILLEM LUENGO, P.
CANCER PRIMITIVO DE VESICULA BILIAR
MED.ESP. 80(474)306 (1981) 13 REF
SEGUR.SOCIAL, C.SANIT.LA FE (VALENCIA) - SEGUR.SOCIAL,
RESID.SANITAR.VIRG.DE LOS LIRIOS (ALCOY)
- 428 PIÑON, P. VALLE, R. DEL INIGO, P.
HIPERLIPIDEMIA ALCOHOLICA Y SINDROME DE ZIEVE.
MED.ESP. 80(474)311 (1981) 17 REF
SEGUR.SOCIAL, HOSP.DR.PESET (VALENCIA)

- 429 FRAILE FARINAS, M.T. SANCHIS-BAYARRI VAILLANT, V.
SEROLOGIA DE LA TOXOPLASMOSIS EN MUJERES CON PROBLEMAS DE
INFERTILIDAD.
MED.ESP. 80(474)317 (1981) 24 REF
DIPUTACION, HOSP.PROV. (VALENCIA)
- 430 CAMPS HERRERO, C. ALBEROLA CANDEL, V. LABIOS GOMEZ, M.
FERRER CASASNOVAS, J.V. PEÑARROJA, C. SANCHEZ GARCIA, C.
RODRIGO BENITO, C. MARIN PARDO, J.
TUBERCULOSIS OCULTA COMO CAUSA DE FIEBRE DE ORIGEN DESCONOCIDO
(FOD) (CA)
MED.ESP. 80(475)327-332 (1981) (ESPAÑA) 21 REF
UNIV., FAC.MEDICINA (VALENCIA)
- 431 SERVERA PIERAS, E. MARIN PARDO, J. GONZALEZ, M.
CONSIDERACIONES SOBRE EL DIAGNOSTICO DEL NODULO PULMONAR
SOLITARIO (CA)
MED.ESP. 80(475)333-337 (1981) (ESPAÑA) 14 REF
UNIV., FAC.MEDICINA (VALENCIA)
- 432 MARTINEZ MANTECON, M.
DROGADICCIOMANIA:PREVENCION Y EPIDEMIOLOGIA (CA)
MED.ESP. 80(475)338-350 (1981) (ESPAÑA) 10 REF
SEGUR.SOCIAL, C.SANIT.LA FE (VALENCIA)
- 433 MARCO, V. GOBERNA, F. SORIA, M.J. ALMELA, M.A.
PAREDES CENCILLO, C.
CONTROL ACIDO-BASE Y ELECTROLITICO DE LA EXANGUINOTRANSFUSION EN
EL RECIEN NACIDO (CA)
MED.ESP. 80(475)371-376 (1981) (ESPAÑA) 12 REF
UNIV., HOSP.CLINICO (VALENCIA)
- 434 DIAGO TORRENT, J.L. MORENO ROSADO, J. GUALLAR UREÑA, C.
SANZ BONDIA, R. SIMON MARCO, E.
SEMILOGIA DE LAS ENFERMEDADES CARDIOVASCULARES(I):EXAMEN GENERAL
DEL ENFERMO CARDIACO (CA)
MED.INTEGR. 2(10)635-641 (1981) (ESPAÑA) 4 REF
SEGUR.SOCIAL, RESID.SANITAR.N.S.SAGRADO CORAZON (CASTELLON)
- 435 LOPEZ RICO, J.J.
EL PACIENTE CON OBSTRUCCION NASAL.
MED.INTEGR. 2(3)143 (1981) 4 REF
SEGUR.SOCIAL, RESID.SANITAR.20 NOVIEMBRE (ALICANTE)
- 436 DIAGO TORRENT, J.L. MORENO ROSADO, J. SIMON MARCO, E.
GUALLAR UREÑA, C. SANZ BONDIA, R. BAÑO ARACIL, M.
LA INSUFICIENCIA CARDIACA.
MED.INTEGR. 2(4)232 (1981) 11 REF
SEGUR.SOCIAL, RESID.SANITAR.N.S.SAGRADO CORAZON (CASTELLON)
- 437 CUÑAT DE LA HOZ, J. CEBRIAN DOMENECH, J. MARTIN QUETGLAS, G.
RUCABADO AGUILAR, L. JORDAN IGLESIAS, R. RUANO MARCO, M.
INDICE PRONOSTICO DE MORTALIDAD TARDIA SUBITA INTRAHOSPITALARIA EN
EL INFARTO DE MIOCARDIO AGUDO. ANALISIS DE SU FIABILIDAD.
MED.INTENSIVA 5(1)6 (1981) 28 REF
SEGUR.SOCIAL, C.SANIT.LA FE (VALENCIA)

- 438 CABADES O'CALLAGHAN, A. LORENTE CORTES, J.
LUZ GOMEZ DE TRAVEDO, J. MIÑANA LORENTE, J.
CLEMENTE GARCIA, R. RUANO MARCO, M.
EFECTOS DE LA 6-METIL-PREDNISOLONA EN EL SHOCK CARDIOGENICO POR
INFARTO DE MIOCARDIO AGUDO.
MED.INTENSIVA 5(3)143 (1981) 29 REF
SEGUR.SOCIAL, C.SANIT.LA FE (VALENCIA)
- 439 MONTSALVE VILA, F. RUCABADO AGUILAR, L. MARTIN QUETGLAS, G.
MARTINEZ, M. SALA, J. RUANO MARCO, M.
VALOR CLINICO DE LA DETERMINACION DE CPK-TOTAL Y MB LIBERADAS EN
EL INFARTO DE MIOCARDIO AGUDO.
MED.INTENSIVA 5(3)147 (1981) 52 REF
SEGUR.SOCIAL, C.SANIT.LA FE (VALENCIA)
- 440 LUCAS AMOROS, F. SEISDEDOS ESPINOSA, F.
INFARTO AGUDO DE MIOCARDIO DE LOCALIZACION INFERIOR Y BLOQUEO DE
RAMA DERECHA ASOCIADOS: INDICACION DE MARCAPASOS.
MED.INTENSIVA 5(4)172 (1981) 7 REF
SEGUR.SOCIAL, RESID.SANITAR.N.S.SAGRADO CORAZON (CASTELLON)
- 441 LUCAS AMOROS, F. SEISDEDOS ESPINOSA, F. MORENO ROSADO, J.
SHOCK CARDIOGENICO Y PERICARDITIS DIFUSA EN EL INFARTO ACUSO DE
MIOCARDIO INFERIOR.
MED.INTENSIVA 5(5)249 (1981) 13 REF
SEGUR.SOCIAL, RESID.SANITAR.N.S.SAGRADO CORAZON (CASTELLON)
- 442 GINER DURAN, R. GONZALEZ LOPEZ, O. LLORENS BANON, A.
ROMAN SANCHEZ, P. VILLAR GRIMALT, A. MAYANS FERRER, J.
IMAGENES ENDOSCOPICAS Y EVOLUCION RADIOLOGICA EN UN CASO DE
ENFERMEDAD DE BUTKITT.
ONCOLOGIA(BARC.) 5(3)56 (1981) 12 REF
SEGUR.SOCIAL, HOSP.ARNAU DE VILANOVA (VALENCIA)
- 443 VERA SEMPERE, F.J.
CARCINOMA LOBULILLAR DE MAMA: (I) ALTERACIONES MICROSCOPICAS
ASOCIADAS EN LOS DUCTOS EXTRALOBULILLARES. UN ANALISIS
RETROSPECTIVO DE 72 CASOS.
PATOLOGIA(MADR.) 14(1)35 (1981) 16 REF
UNIV., FAC.MEDICINA (VALENCIA)
- 444 VERA ROMAN, J.M. VARGAS HOLGUIN, S.M. ALCALDE SANCHEZ, M.
NAVARRO NAVARRO, J. CORELL PLANELLES, R.
LEIOMIOBLASTOMA Y/O LEIOMIOSARCOMA RETROPERITONEAL.
PATOLOGIA(MADR.) 14(2)127 (1981) 16 REF
SEGUR.SOCIAL, RESID.SANITAR.N.S.SAGRADO CORAZON (CASTELLON)
- 445 CALLAGHAN, R.C. BARBERA GUILLEM, E.
METODO PARA LA DETERMINACION CITOFOTOMETRICA DE ACTIVIDADES
DESHIDROGENASICAS EN CELULAS AISLADAS Y CORTES DE TEJIDO (CA)
PATOLOGIA(MADR.) 14(4)283-301 (1981) (ESPAÑA) 35 REF
UNIV., FAC.MEDICINA (VALENCIA)
- 446 SANCHEZ GARZON, M. ACIEN, P. NAVARRETE, L.
VALOR DEL CONTROL SUBJETIVO DE LOS MOVIMIENTOS FETALES Y FACTORES
QUE INFLUYEN EN SU FRECUENCIA.
PROG.OBSTET.GINECOL. 24(2)83 (1981) 12 REF
SEGUR.SOCIAL, RESID.SANITAR. (ELCHE) - UNIV., HOSP.CLINICO
(GRANADA)

- 447 ACIEN, P. SUSARTE, F. PAVON, J.L. ZAPLANA, F.
DUPLICIDAD UTEROVAGINAL Y AGENESIA RENAL DERECHA CON VAGINA CIEGA
DEL MISMO LADO. HEMATOCOLPOS Y GRAN HEMATOSALPINX TORSIONADO.
PROG.OBSTET.GINECOL. 24(3)141 (1981) 12 REF
SEGUR.SOCIAL. RESID.SANITAR. (ELCHE)
- 448 CALPE GOMEZ, E. MONDEJAR NAVARRO, M. ROZAS ROZAS, A.
MOLA VESICULAR. REVISION ESTADISTICA.
PROG.OBSTET.GINECOL. 24(3)165 (1981) 11 REF
SEGUR.SOCIAL. RESID.SANITAR.N.S.SAGRADO CORAZON (CASTELLON)
- 449 CIFRIAN, C. ESPINOSA LLEDO, C. APARISI RODRIGUEZ, F.
GARCI, J.L. POYATOS, C. BELTRAN MAYOR, J.
VALOR DE LA ARTROGRAFIA DE RODILLA EN EL ESTUDIO DE LA PATOLOGIA
MENISCAL.
RADIOLOGIA(MADR.) 23(1)113 (1981) 40 REF
SEGUR.SOCIAL. C.SANIT.LA FE (VALENCIA)
- 450 VILAR SAMPER, J. VIZCAINO ESTEVE, I. LATORRE SANCHEZ, J.
EMBOLIZACION PREQUIRURGICA EN UN CASO DE ANGIOFIBROMA
NASOFARINGEO.
RADIOLOGIA(MADR.) 23(2)147 (1981) 6 REF
SEGUR.SOCIAL. HOSP.DR.PESET (VALENCIA)
- 451 APARISI RODRIGUEZ, F. CIFRIAN, C. GARCI, J.L. POYATOS, C.
BELTRAN MAYOR, J.
APLICACION DE UN PROTOCOLO DE LECTURA EN EL DIAGNOSTICO
RADIOLOGICO DE LA LESION OSEA SOLITARIA. I. LESIONES OSEAS
SOLITARIAS.
RADIOLOGIA(MADR.) 23(3)163 (1981) 14 REF
SEGUR.SOCIAL. C.SANIT.LA FE (VALENCIA)
- 452 APARISI RODRIGUEZ, F. CIFRIAN, C. GARCI, J.L. POYATOS, C.
BELTRAN MAYOR, J.
APLICACION DE UN PROTOCOLO DE LECTURA EN EL DIAGNOSTICO DE LA
LESION OSEA SOLITARIA. II.LESIONES OSEAS SOLITARIAS MALIGNAS.
RADIOLOGIA(MADR.) 23(3)173 (1981) 10 REF
SEGUR.SOCIAL. C.SANIT.LA FE (VALENCIA)
- 453 ZARAGOZA RUVIRA, C. TOBARRA, B. MARIN PARDO, J.
ZARAGOZA, R.
MODIFICACIONES DE LA VISCOSIDAD DE LA SALIVA EN LOS CASOS DE
IRRADIACION DE CUELLO POR NEOPLASIAS LARINGEAS.
RADIOLOGIA(MADR.) 23(3)245 (1981) 11 REF
UNIV., CEU (CASTELLON) - UNIV., HOSP.CLINICO (VALENCIA)
- 454 BALLESTER, B. HERNANDEZ, G. CIUDAD, J. DALMASES, F.
BARCIA SALORIO, J.L.
OBTENCION Y DOSIMETRIA DE HECES ESTRECHOS DE RADIACION Y DE 60CO
PARA SU APLICACION EN RADIOCIRUGIA.
RADIOLOGIA(MADR.) 23(3)251 (1981) 14 REF
UNIV., HOSP.CLINICO (VALENCIA)
- 455 BALLESTER, B. CIUDAD, J. HERNANDEZ, G. DALMASES, F.
BARCIA SALORIO, J.L.
COMPOSICION DE HECES ESTRECHOS DE RADIACION Y DE 60CO PARA SU
UTILIZACION EN RADIOCIRUGIA.
RADIOLOGIA(MADR.) 23(4)285 (1981) 5 REF
UNIV., HOSP.CLINICO (VALENCIA)

- 456 LUZANO SERRANO, C. MARTIN DEL MORAL, A. SENDRA MIÑANA, J.
REYES GOMIS, A. PEREZ PAYA, F.J.
MIELOLIPOMA SINTOMATICO DE CORTEZA SUPRARRENAL. ASPECTOS
RADIOLOGICOS Y ECOGRAFICOS.
RADIOLOGIA(MADR.) 23(4)331 (1981) 9 REF
SEGUR.SOCIAL, RESID.SANITAR. (ELCHE)
- 457 GALVEZ ALVAREZ, J. GARCIA DOMENECH, R. MORENO FRIGOLS, J.L.
FARMACOCINETICA DE EXPLORACION FUNCIONAL RENAL EMPLEANDO DMSA-SN-
99M-TC (CA)
RADIOLOGIA(MADR.) 23(5)365-372 (1981) (ESPAÑA) 5 REF
UNIV., FAC.FARMACIA (VALENCIA) - UNIV., HOSP.CLINICO (VALENCIA)
- 458 GARCIA VILA, J.H. LLORET LLORENS, R.M. RUIZ PERALES, F.
EL DOBLE CANAL PILORICO.PRESENTACION DE UN CASO (CA)
RADIOLOGIA(MADR.) 23(5)401-404 (1981) (ESPAÑA) 12 REF
SEGUR.SOCIAL, C.SANIT.LA FE (VALENCIA)
- 459 ZARAGOZA RUVIRA, C. SELIGRA FERRER, A. CABALLE LANCRY, C.
CALENTAMIENTO SUPERFICIAL PRODUCIDO POR EL MASAJE. COMPARACION CON
OTRAS TECNICAS FISIOTERAPICAS HABITUALES.
REHABILITACION(MADR.) 15(1)141 (1981) 5 REF
UNIV., HOSP.CLINICO (VALENCIA)
- 460 MIRALLAS, J.A. NAVARRO, M.J. FUENTE, T. DE LA SALOM, J.R.
JORDA, J.
PATOLOGIA POSTURAL Y DE LA MARCHA EN LA FIBROSIS GLUTEA.
REHABILITACION(MADR.) 15(2)187 (1981) 13 REF
SEGUR.SOCIAL, HOSP.DR.PESET (VALENCIA)
- 461 MONTANER AGUSTI, D. MUÑOZ MIRA, P. PEREZ TORRES, F.
TUBERCULOSIS OSTEOARTICULAR/1.
REUMATOL.PRACT. 5(2)13 (1981)
HOSP.S.J.DIOS (VALENCIA)
- 462 MONTANER AGUSTI, D. MUNOZ MIRA, P. PEREZ TORRES, F.
TUBERCULOSIS OSTEOARTICULAR/ Y 2.
REUMATOL.PRACT. 5(3)33 (1981) 6 REF
HOSP.S.J.DIOS (VALENCIA)
- 463 GARCIA BORRAS, J.J. CABALLERO, M. MARTIN LLUCH, P.
MURCIANO REVERT, J. MUÑOZ GUILLEM, M.L.
TRATAMIENTO DE LA OSTEOPOROSIS INVOLUTIVA (CA)
REUMATOL.PRACT. 5(7)25-36 (1981) (ESPAÑA) 183 REF
SEGUR.SOCIAL, C.SANIT.LA FE (VALENCIA)
- 464 GARCIA BORRAS, J.J. BELDA MIRA, A. MUÑOZ GUILLEM, M.L.
CABALLERO, M. MURCIANO REVERT, J. CERVELLO LOPEZ, S.
ARTRITIS SEPTICA.ANALISIS CLINICO DE 107 CASOS (CA)
REUMATOL.PRACT. 5(8)15-24 (1981) (ESPAÑA) 41 REF
SEGUR.SOCIAL, C.SANIT.LA FE (VALENCIA)
- 465 LAJO GARRIDO, J.L. PALAO SANCHEZ, A. GRACIA FLETA, F.
A PROPOSITO DE DOS CASOS DE PARALISIS PERIODICA FAMILIAR
HIPOKALIEMICA.
REV.CLIN.ESP. 160(1)55 (1981) 14 REF
SEGUR.SOCIAL, RESID.SANITAR.20 NOVIEMBRE (ALICANTE)

- 466 VILLAR GRIMALT, A. ALABORT PEIRO, J. MARTINEZ NOGUES, J.
GOMEZ ABOLAFIO, L. BROTONS BROTONS, B.
MEDIO SENCILLO Y ALTAMENTE EFICAZ PARA EL DIAGNOSTICO PRECOZ DE
LAS COLECISTITIS AGUDAS: TOMOGRAFIAS DE LA VESICULA TRAS INFUSION
DE CONTRASTE.
REV.CLIN.ESP. 160(2)97 (1981) 11 REF
SEGUR.SOCIAL, HOSP.ARNAU DE VILANOVA (VALENCIA)
- 467 LLORET CABALLERIA, A.M. ABELLA LLACER, A.
VALOR DIAGNOSTICO DEL RECUENTO DE GERMESES EN EL ESPUTO.
REV.CLIN.ESP. 160(3)187 (1981) 9 REF
SEGUR.SOCIAL, HOSP.ARNAU DE VILANOVA (VALENCIA)
- 468 BROTONS BROTONS, B. VILLAR GRIMALT, A. GONZALEZ LOPEZ, O.
CARRATALA HUESA, R. ROMAN SANCHEZ, P. GIL SUAY, V.
GARCIA PAUMARD, J.
GAMMAGLUTAMIL-TRANSPeptIDASA Y OTROS PARAMETROS BIOQUIMICOS EN EL
DIAGNOSTICO DE HEPATOPATIAS. ESTUDIO ESTADISTICO
DESCRIMINANTE.
REV.CLIN.ESP. 160(4)241 (1981) 50 REF
SEGUR.SOCIAL, HOSP.ARNAU DE VILANOVA (VALENCIA)
- 469 ESCUIN SANCHO, F. GARCIA APARICIO, C.M. GARCIA SIGNES, S.
PICAZO, F. LUNA MORALES, A. LOPEZ FERNANDEZ, P.
OLIVARES, J.
SINDROME DE FANCONI DEL ADULTO SECUNDARIO A LA INGESTA DE
TETRACICLINAS CADUCADAS. PRESENTACION DE UN CASO.
REV.CLIN.ESP. 160(5)335 (1981) 20 REF
SEGUR.SOCIAL, RESID.SANITAR.20 NOVIEMBRE (ALICANTE)
- 470 SANCHIS-BAYARRI VAILLANT, V. SANCHIS-BAYARRI LAHOZ, V.
AISLAMIENTO E IDENTIFICACION DE UNA CEPA DE PSEUDOMONAS
PUTREFACIENS.
REV.CLIN.ESP. 161(2)119 (1981) 14 REF
DIPUTACION, HOSP.PROV. (VALENCIA)
- 471 CUESTA, J. MONTALAR, J. REDON, J. LACRUZ, J. HERRANZ, C.
CABALLERO, M.
TROMBOPENIA SEVERA EN EL CURSO DE HERPES ZOSTER DISEMINADO.
REV.CLIN.ESP. 161(4)265 (1981) 22 REF
SEGUR.SOCIAL, C.SANIT.LA FE (VALENCIA)
- 472 REDON, J. GARCIA BORRAS, J.J. HERRANZ, C. MUÑOZ, M.
CABALLERO, M.
SALMONELOSIS OSTEOARTICULAREN PACIENTES INMUNODEPRIMIDOS.
REV.CLIN.ESP. 162(3-4)151 (1981) 27 REF
SEGUR.SOCIAL, C.SANIT.LA FE (VALENCIA)
- 473 NIETO JIMENEZ, F. TELLO VALERO, A. TERESA PARRENO, L. DE
MARZAL FELICI, V. GRIMALT ARROM, M.
ROTURA ESPONTANEA DE BAZO EN PACIENTE CON LINFOMA HISTIOcITICO
DIFUSO. APORTACION DE UN CASO.
REV.CLIN.ESP. 162(5)221 (1981) 21 REF
SEGUR.SOCIAL, RESID.SANITAR.20 NOVIEMBRE (ALICANTE)

- 474 BENITO, R. PINA, R. PEREZ AGUILAR, F. HINOJOSA, J.
FONT, B. PONCE, J. BERENQUER, J.
UTILIDAD DEL PERTECNECTATO DE SODIO TC99M. EN EL DIAGNOSTICO DEL
DIVERTICULO DE MECKEL. A PROPOSITO DE UN CASO.
REV.CLIN.ESP. 163(1)65 (1981) 22 REF
SEGUR.SOCIAL, C.SANIT.LA FE (VALENCIA)
- 475 YAYA HUAMAN, R. BLASCO OLCINA, R. GARCIA, M. BURGUERA, J.A.
CASADO, J. VILLARROYA, M.T. GEFFNER, D. OLMO, A. DEL
LOS HEMANGIOBLASTOMAS MULTIPLES (CA)
REV.CLIN.ESP. 163(2)123-125 (1981) (ESPAÑA) 19 REF
SEGUR.SOCIAL, C.SANIT.LA FE (VALENCIA)
- 476 VILCHEZ, J. REDON, J. BENEDITO, J. LACRUZ, J.
SANTACRUZ, A. BLANES, A.
NEUROPATIA SENSITIVO-MOTORA ASOCIADA A GAMMAPATIA MONOCLONAL
BENIGNA.A PROPOSITO DE DOS OBSERVACIONES (CA)
REV.CLIN.ESP. 163(2)127-130 (1981) (ESPAÑA) 36 REF
SEGUR.SOCIAL, C.SANIT.LA FE (VALENCIA)
- 477 ARROYO GUIJARRO, A. MARTI PALANCA, V. ESPINOS SAINTEIRENE, J.
TROMBOSIS VENOSA MESENTERICA PRIMARIA (CA)
REV.CLIN.ESP. 163(3)189-191 (1981) (ESPAÑA) 11 REF
SEGUR.SOCIAL, RESID.SANITAR.20 NOVIEMBRE (ALICANTE)
- 478 VALLES, J. AZNAR, J. SANTOS, M.T. PALLARES, V.
PLASMA LIPID PEROXIDES AFTER ABDOMINAL SURGERY AND RELATION TO
DEEP VENOUS THROMBOSIS (EN)
REV.DIAGN.BIOL. 30(1)15-20 (1981) (ESPAÑA) 22 REF
SEGUR.SOCIAL, C.SANIT.LA FE (VALENCIA)
- 479 AZNAR, J. VAYA, A. TESAN, E. SENDRA, R. OSUNA, J.J.
MIRA, Y.
EVALUATION OF THE TECHNICON HEMALOG D SYSTEM FOR THE DETECTION OF
SHIFTS TO THE LEFT IN THE DIFFERENTIAL COUNTING OF LEUKOCYTES (EN)
REV.DIAGN.BIOL. 30(1)34-39 (1981) (ESPAÑA) 22 REF
SEGUR.SOCIAL, C.SANIT.LA FE (VALENCIA)
- 480 MARTINEZ, C. SALA, J. MARTINEZ, M. MARTINEZ PARDO, M.
FERRER, J. GALMES, J. NICLOS, F.
CORRELACION ENTRE LAS CIFRAS DE FOSFATASA ALCALINA Y LACTASA
INTESTINALES Y EL CUADRO ANATOMOPATOLOGICO EN EL SINDROME DE
MALABSORCION INTESTINAL INFANTIL (CA)
REV.DIAGN.BIOL. 30(1)45-50 (1981) (ESPAÑA) 36 REF
SEGUR.SOCIAL, C.SANIT.LA FE (VALENCIA)
- 481 MARTINEZ, M. SALA, J. SALVADO, J.
LOCALIZACION Y UTILIDAD DE LAS ISOENZIMAS DE LA CK (CA)
REV.DIAGN.BIOL. 30(2-3)79-86 (1981) (ESPAÑA) 143 REF
SEGUR.SOCIAL, C.SANIT.LA FE (VALENCIA)
- 482 MARTINEZ, M. SALA, J. TESAN, E. MENEZO, J.L. FRANCES, J.
RIQUELME, A.
ACTIVIDAD ENZIMATICA DE CREATIN CINASA(CK)Y DE SUS ISOENZIMAS EN
EL LIQUIDO SUBRETINIANO (CA)
REV.DIAGN.BIOL. 30(2-3)113-116 (1981) (ESPAÑA) 22 REF
SEGUR.SOCIAL, C.SANIT.LA FE (VALENCIA)

- 483 SANCHIS-BAYARRI VAILLANT, V. GONZALEZ-CRUZ CERVELLERA, A.
SANCHIS-BAYARRI LAHOZ, V.
INFESTACION GRAVE POR STRONGILOIDES Y SINDROME PARANEOPLASICO (CA)
REV.DIAGN.BIOL. 30(2-3)125-127 (1981) (ESPAÑA) 11 REF
DIPUTACION. HOSP.PROV. (VALENCIA)
- 484 TESAN, E. BOLUFER, P. ANTONIO, P. RODRIGUEZ, A. MUÑOZ, J.
STUDY OF A METHOD FOR PLASMA ANDROSTENDIONE QUANTIFICATION.FIRST
RESULTS (EN)
REV.DIAGN.BIOL. 30(4)155-163 (1981) (ESPAÑA) 13 REF
SEGUR.SOCIAL. C.SANIT.LA FE (VALENCIA)
- 485 ESPAÑA, F. AZNAR, J.
PURIFICATION OF HUMAN PLASMATIC PRE-KALLIKREIN(FLETCHERFACTOR)AND
OBTENTION OF ANTI-PREKALLIKREIN ANTIBODIES (CA)
REV.DIAGN.BIOL. 30(5-6)230-238 (1981) (ESPAÑA) 14 REF
SEGUR.SOCIAL. C.SANIT.LA FE (VALENCIA)
- 486 ORIGLA, P.A. BOLUFER, P. RODRIGUEZ, A. LORENTE, D.
BERGUA, M.
UN METODO SENCILLO PARA CUANTIFICAR LA SHBG (SEX HORMONE BINDING
GLOBULIN). PRIMEROS RESULTADOS. (CA)
REV.DIAGN.BIOL. 30(5-6)239-248 (1981) (ESPAÑA) 19 REF
SEGUR.SOCIAL. C.SANIT.LA FE (VALENCIA)
- 487 SANCHEZ, J. CANTON, E. ROMAN, J. PAZ, M. GOBERNADO, M.
ACTIVIDAD IN VITRO DE AZLOCILINA (CA)
REV.DIAGN.BIOL. 30(5-6)255-260 (1981) (ESPAÑA) 13 REF
SEGUR.SOCIAL. C.SANIT.LA FE (VALENCIA)
- 488 BAUZA, J. MUT, E. VERDU, J.
CYTOMORPHOLOGIC ASPECTS OF SANFILIPPO'S DISEASE(ONE CASE
REPORT) (CA)
REV.DIAGN.BIOL. 30(5-6)269-270 (1981) (ESPAÑA) 7 REF
SEGUR.SOCIAL. RESID.SANITAR.20 NOVIEMBRE (ALICANTE)
- 489 SAEZ TORMO, G. ROMERO GOMEZ, J.
CARACTERISTICAS GENERALES DE LA ACTIVIDAD ENZIMATICA.
COLINESTERASA PLASMATICA.
REV.ESP.ANESTESIOLOGIA.REANIM. 28(SUPL.)161 (1981) 24 REF
UNIV., FAC.MEDICINA (VALENCIA)
- 490 BOLINCHES BOLINCHES, R. ANDREU MIQUEL, L. CANOS LLACER, J.I.
GIL MINGUILLON, C. OTTE DE SOLER, A.
CENTRO VALENCIANO DE INVESTIGACION DE COLINESTERASA
PLASMATICA.
REV.ESP.ANESTESIOLOGIA.REANIM. 28(SUPL.)171 (1981) 6 REF
SEGUR.SOCIAL. HOSP.DR.PESET (VALENCIA)
- 491 OTTE DE SOLER, A. GIL MINGUILLON, C. ANDREU MIQUEL, L.
CANOS LLACER, J.I. BOLINCHES BOLINCHES, R.
REVISION DE LOS TEST DE DETECCION DE COLINESTERASA. AUTOMATIZACION
EN NUESTRO CENTRO.
REV.ESP.ANESTESIOLOGIA.REANIM. 28(SUPL.)173 (1981) 31 REF
SEGUR.SOCIAL. HOSP.DR.PESET (VALENCIA)

- 492 GIL MINGUILLON, C. ANDREU MIQUEL, L. OTTE DE SOLER, A.
CANOS LLACER, J.I. BOLINCHES BOLINCHES, R.
SCREENING DE LAS VARIANTES COLINESTERASICAS EN LA POBLACION
VALENCIANA.
REV.ESP.ANESTESIOLOGIA REANIM. 28(SUPL.)177 (1981) 10 REF
SEGUR.SOCIAL. HOSP.DR.PESET (VALENCIA)
- 493 ANDREU MIQUEL, L. TERCENIO DE LAS AGUAS, J.
CANOS LLACER, J.I. BOLINCHES BOLINCHES, R. GIL MINGUILLON, C.
OTTE DE SOLER, A.
VARIANTES GENETICAS COLINESTERASICAS EN ENFERMOS LEPROSOS.
REV.ESP.ANESTESIOLOGIA REANIM. 28(SUPL.)179 (1981) 9 REF
SEGUR.SOCIAL. HOSP.DR.PESET (VALENCIA) - SANAT.FONTILLES
(VALL DE LAGUART)
- 494 CANOS LLACER, J.I. ANDREU MIQUEL, L. GIL MINGUILLON, C.
OTTE DE SOLER, A. BOLINCHES BOLINCHES, R.
INTOXICACION POR ORGANOFOSFORADOS. IMPORTANCIA EN MEDICINA.
PREVENTIVA DEL ESTUDIO DE LA COLINESTERASA.
REV.ESP.ANESTESIOLOGIA REANIM. 28(SUPL.)181 (1981) 7 REF
SEGUR.SOCIAL. HOSP.DR.PESET (VALENCIA)
- 495 MARTINEZ DE MORENTIN, F.J. MARTINEZ TRENS, M.
ALTERACIONES DE LA COLINESTERASA PLASMATICA EN LOS GRANDES
QUEMADOS.
REV.ESP.ANESTESIOLOGIA REANIM. 28(SUPL.)183 (1981) 5 REF
SEGUR.SOCIAL. C.SANIT.LA FE (VALENCIA)
- 496 CARRASCO, M.S. NALDA FELIPE, M.A. SAIZ RUIZ, J.
LOPEZ-IBOR ALIÑO, J.J. ANDREU MIQUEL, L.
BOLINCHES BOLINCHES, R. CANOS LLACER, J.I. GIL MINGUILLON, C.
OTTE DE SOLER, A.
COLINESTERASA PLASMATICA EN ENFERMOS MANIACO-DEPRESIVOS TRATADOS
CON LITIO.
REV.ESP.ANESTESIOLOGIA REANIM. 28(SUPL.)199 (1981) 12 REF
UNIV., FAC.MEDICINA (BARCELONA) - SEGUR.SOCIAL, CLIN.PUERTA DE
HIERRO (MADRID) - SEGUR.SOCIAL. HOSP.DR.PESET (VALENCIA)
- 497 CHULIA CAMPOS, V. ANDREU MIQUEL, L. BOLINCHES BOLINCHES, R.
CANOS LLACER, J.I. GIL MINGUILLON, C. OTTE DE SOLER, A.
TRATAMIENTO DE LAS APNEAS POSTSUCCINILCOLINICAS.
REV.ESP.ANESTESIOLOGIA REANIM. 28(SUPL.)202 (1981) 21 REF
SEGUR.SOCIAL. HOSP.DR.PESET (VALENCIA) - UNIV., HOSP.CLINICO
(VALENCIA)
- 498 MONTERO BENZO, R. GOSALBEZ DOMENECH, J. RUBIO CANTARERO, M.C.
ESTUDIO DE LA TROMBOGENESIS Y COAGULOLISIS BAJO LA ACCION DEL
ALFATESIN.
REV.ESP.ANESTESIOLOGIA REANIM. 28(1)6 (1981) 10 REF
SEGUR.SOCIAL. C.SANIT.LA FE (VALENCIA)
- 499 BOLINCHES BOLINCHES, R. CATALA AMOROS, E. PERIS PERIS, J.
LA SANIDAD Y LA SALUD EN LA CONSTITUCION ESPAÑOLA DE 1978.
REV.ESP.ANESTESIOLOGIA REANIM. 28(3)6 (1981)
DIPUTACION, HOSP.PROV. (VALENCIA)

- 500 GISBERT CALABUIG, J.A.
NUEVOS ASPECTOS DE LA RESPONSABILIDAD MEDICA. EL EJERCICIO DE LA
MEDICINA DE GRUPO O EN EQUIPO.
REV.ESP.ANESTESIOLOGIA REANIMACION, 28(3)7 (1981)
UNIV., FAC.MEDICINA (VALENCIA)
- 501 MARTI BONMATI, E. BOLINCHES BOLINCHES, R.
NORMAS PARA ENSAYOS CLINICOS EN EL HOSPITAL PROVINCIAL DE
VALENCIA.
REV.ESP.ANESTESIOLOGIA REANIMACION, 28(3)26 (1981)
DIPUTACION, HOSP.PROV. (VALENCIA)
- 502 BOLINCHES BOLINCHES, R. PERIS PERIS, H.
RESPONSABILIDAD ANTE LAS TRANSFUSIONES.
REV.ESP.ANESTESIOLOGIA REANIMACION, 28(3)59 (1981)
DIPUTACION, HOSP.PROV. (VALENCIA) - SEGUR.SOCIAL, HOSP.ARNAU DE
VILANOVA (VALENCIA)
- 503 VILA SANCHEZ, M. BOLINCHES BOLINCHES, R.
CONOCIMIENTO POR PARTE DEL ENFERMO DE LA ANESTESIA Y SUS POSIBLES
RIESGOS.
REV.ESP.ANESTESIOLOGIA REANIMACION, 28(3)64 (1981)
SEGUR.SOCIAL, C.SANIT.LA FE (VALENCIA) - DIPUTACION, HOSP.PROV.
(VALENCIA)
- 504 PERIS PERIS, H. PERIS PERIS, J. BOLINCHES BOLINCHES, R.
CONDUCTA EN CASO DE ACCIDENTE.
REV.ESP.ANESTESIOLOGIA REANIMACION, 28(3)68 (1981) 10 REF
SEGUR.SOCIAL, HOSP.ARNAU DE VILANOVA (VALENCIA)
- 505 BOLINCHES BOLINCHES, R. PERIS PERIS, H. PERIS PERIS, J.
REALIZACION DE UN CODIGO PROFESIONAL DE ANESTESIOLOGIA Y
REANIMACION. NORMAS ESTRICTAMENTE PROFESIONALES. NORMAS
DEONTOLOGICAS.
REV.ESP.ANESTESIOLOGIA REANIMACION, 28(3)71 (1981)
DIPUTACION, HOSP.PROV. (VALENCIA) - SEGUR.SOCIAL, HOSP.ARNAU DE
VILANOVA (VALENCIA)
- 506 BELDA NACHER, F.J. BARBERA ALACREU, M. FRASQUET ROSICH, F.J.
BADENES CATALA, R. MARUENDA PAULINO, A. CHULIA CAMPOS, V.
PROGRAMA DE CONSTANTES RESPIRATORIAS Y HEMODINAMICAS PARA
CALCULADORA ELECTRONICA.
REV.ESP.ANESTESIOLOGIA REANIMACION, 28(3)115 (1981) 20 REF
UNIV., HOSP.CLINICO (VALENCIA)
- 507 NAVARRO PEREZ, J.L. MONTERO BENZO, R. ALEPUZ, R. PENA, J.
LA NITROGLICERINA EN HIPOTENSION CONTROLADA EN NEUROCIROLOGIA.
REV.ESP.ANESTESIOLOGIA REANIMACION, 28(3)131 (1981) 10 REF
SEGUR.SOCIAL, C.SANIT.LA FE (VALENCIA)
- 508 RUFINO VALOR, A. BELDA NACHER, F.J. MARUENDA PAULINO, A.
CHULIA CAMPOS, V.
IMPORTANCIA DEL TRATAMIENTO INMEDIATO DEL AHOGADO Y VALORACION DE
LA EFICACIA TERAPEUTICA.
REV.ESP.ANESTESIOLOGIA REANIMACION, 28(3)135 (1981) 3 REF
UNIV., HOSP.CLINICO (VALENCIA)

- 509 BELDA NACHER, F.J. MARUENDA PAULINO, A. BARBERA ALACREU, M.
FRASQUET ROSICH, F.J. BADENES CATALA, R. CHULIA CAMPOS, V.
"VALORACION NEUROLOGICA DEL PACIENTE CON TRAUMATISMO CRANEO-
ENCEFALICO".
REV.ESP.ANESTESIOLOGIA REANIM. 28(4)216 (1981) 18 REF
UNIV., HOSP.CLINICO (VALENCIA)
- 510 VICENTE SANCHEZ, J.L. MONTERO BENZO, R. CAFFARENA, J.M.
RODRIGUEZ ARGENTE, G.
"LA REANIMACION POSTOPERATORIA EN UN CASO DE RESECCION DE
ANEURISMA VENTRICULAR POSTINFARTO CON REEMPLAZAMIENTO PROTESICO
MITRAL".
REV.ESP.ANESTESIOLOGIA REANIM. 28(4)248 (1981) 1 REF
SEGUR.SOCIAL, C.SANIT.LA FE (VALENCIA)
- 511 MONTERO BENZO, R. VICENTE SANCHEZ, J.L. ALEPUZ, R.
LA DOBUTAMINA EN EL SINDROME DEL BAJO GASTO CARDIACO. ESTUDIO
HEMODINAMICO.
REV.ESP.ANESTESIOLOGIA REANIM. 28(5)283 (1981) 11 REF
SEGUR.SOCIAL, C.SANIT.LA FE (VALENCIA)
- 512 CABADES O'CALLAGHAN, A. JORDAN, R. ESTEBAN, M. BONASTRE, J.
FERRANDO JORDA, C. RUANO MARCO, M.
TRASTORNOS DE LA CONDUCCION AURICULO VENTRICULAR E
INTRAVENTRICULAR EN EL INFARTO AGUDO DE MIDCARDIO. SIGNIFICADO,
PRONOSTICO E IMPLICACIONES TERAPEUTICAS.
REV.ESP.CARDIOL. 34(2)115 (1981) 65 REF
SEGUR.SOCIAL, C.SANIT.LA FE (VALENCIA)
- 513 GIMENEZ, J.V. PEREZ FERNANDEZ, E. POMAR, F. BLANCH, S.
MORA, F. TORMO, V. GARCIA SANCHEZ, F. CAFFARENA, J.M.
MIXOMA DE VENTRICULO DERECHO SIMULANDO ESTENOSIS PULMONAR.
REV.ESP.CARDIOL. 34(3)237 (1981) 14 REF
DIPUTACION, HOSP.PROV. (VALENCIA) - SEGUR.SOCIAL, C.SANIT.LA FE
(VALENCIA)
- 514 OTERO COTO, E. MAROMAS ANDRADE, J.M. LUNA ARNAL, D.
CAFFARENA, J.M.
RECUPERACION LABORAL TRAS SUSTITUCION VALVULAR (CA)
REV.ESP.CARDIOL. 34(5)361-366 (1981) (ESPAÑA) 8 REF
SEGUR.SOCIAL, C.SANIT.LA FE (VALENCIA)
- 515 RUCABADO AGUILAR, L. RUANO MARCO, M. MONSALVE, F.
FERRANDO JORDA, C. CABADES O'CALLAGHAN, A. MINANA, J.
ESTUDIO DE LA EVOLUCION NATURAL DEL ST EN EL INFARTO DE MIDCARDIO
AGUDO MEDIANTE MAPEO PRECORDIAL DE 35 DERIVACIONES. INFLUENCIA EN
LA VALORACION DEL EFECTO DE FARMACOS. SIMPLIFICACION DEL
METODO. (CA)
REV.ESP.CARDIOL. 34(6)433-439 (1981) (ESPAÑA) 45 REF
SEGUR.SOCIAL, C.SANIT.LA FE (VALENCIA)
- 516 MAROÑAS, J.M. OTERO COTO, E. LLAMAS, P. CAFFARENA, J.M.
COMUNICACION INTERVENTRICULAR E INSUFICIENCIA
AORTICA. CONSIDERACIONES QUIRURGICAS (CA)
REV.ESP.CARDIOL. 34(6)441-445 (1981) (ESPAÑA) 20 REF
SEGUR.SOCIAL, C.SANIT.LA FE (VALENCIA)

- 517 LLAMAS, P. OTERO COTO, E. MONTEAGUDO BELTRAN, A.
MORONAS, J.M. CAFFARENA, J.M.
REOPERACIONES VALVULARES (CA)
REV.ESP.CARDIOL. 34(6)447-452 (1981) (ESPAÑA) 43 REF
SEGUR.SOCIAL, C.SANIT.LA FE (VALENCIA)
- 518 COSIN, J.
MAPAS ELECTROCARDIOGRAFICOS DEL TORAX (CA)
REV.ESP.CARDIOL. 34(6)491-496 (1981) (ESPAÑA) 24 REF
SEGUR.SOCIAL, C.SANIT.LA FE (VALENCIA)
- 519 MOLERES FERRANDIS, R.
ARTROPATIA HANSENIANA.
REV.ESP.CIR.OSTEOARTIC. 16(9)11 (1981) 98 REF
UNIV., FAC.MEDICINA (VALENCIA)
- 520 IBORRA, J. SORIA, A. ARRIETE, J.
FRACTURAS POR ARRANCAMIENTO DE LA TUBEROSIDAD ANTERIOR DE LA
TIBIA.
REV.ESP.CIR.OSTEOARTIC. 16(92)85 (1981) 13 REF
UNIV., HOSP.CLINICO (VALENCIA)
- 521 GOMAR SANCHO, F. LLOMBART BOSCH, A.
CONDROSARCOMA PAROSTAL DE LA EXTREMIDAD PROXIMAL DEL HUMERO.
REV.ESP.CIR.OSTEOARTIC. 16(93)131 (1981) 37 REF
UNIV., FAC.MEDICINA (VALENCIA)
- 522 RIVAS RODERO, S. MARTORELL, M. TERRADEZ RARO, J.J.
MAYAYO ARTAL, E. GARCIA CASTELL, J. MAYOL BELDA, M.J.
CONDROSARCOMA PRIMARIO DE PIE.
REV.ESP.CIR.OSTEOARTIC. 16(93)167 (1981) 4 REF
SEGUR.SOCIAL, C.SANIT.LA FE (VALENCIA) - UNIV., HOSP.CLINICO
(VALENCIA)
- 523 GOMAR SANCHO, F. RIBES, J.
ESTIMULO DE CRECIMIENTO DE LOS HUESOS LARGOS MEDIANTE FISTULA
ARTERIOVENOSA (CA)
REV.ESP.CIR.OSTEOARTIC. 16(94)191-210 (1981) (ESPAÑA) 53 REF
UNIV., FAC.MEDICINA (VALENCIA)
- 524 MAYAYO ARTAL, E. MARTINEZ GARCIA, B. TERRADEZ RARO, J.J.
GARCIA CASTELL, J. MAYOL BELDA, M.J. FROUFE SANCHEZ, A.
EQUINOCOSIS OSEA PRIMARIA (CA)
REV.ESP.CIR.OSTEOARTIC. 16(94)229-235 (1981) (ESPAÑA) 13 REF
SEGUR.SOCIAL, C.SANIT.LA FE (VALENCIA)
- 525 JOLIN SANCHEZ, T. SORIA, A.
FRACTURA DE FEMUR SOBRE ENCLAVIJAMIENTO DE ENDER (CA)
REV.ESP.CIR.OSTEOARTIC. 16(94)237-239 (1981) (ESPAÑA) 2 REF
UNIV., FAC.MEDICINA (VALENCIA)
- 526 DIARA, A. ANDRES MARTI, F. BOTAI, M. SPENELI, M.
PAOLA, D. DE
TRATAMIENTO DE LAS FRACTURAS DIAFISARIAS DE FEMUR.PRINCIPIOS
GENERALES (CA)
REV.ESP.CIR.OSTEOARTIC. 16(95)281-294 (1981) (ESPAÑA) 14 REF
UNIV. (PISA) - SEGUR.SOCIAL, C.SANIT.LA FE (VALENCIA)

- 527 JOLIN SANCHEZ, T. PINO, J.M. DEL
SINDROME DE LA FRACTURA ESCAFOIDES-HUESO GRANDE (CA)
REV.ESP.CIR.OSTEOARTIC. 16(96)379-383 (1981) (ESPAÑA) 8 REF
UNIV.. FAC.MEDICINA (VALENCIA)
- 528 VILLAR GRIMALT, A. GONZALEZ LOPEZ, O. BROTONS BROTONS, B.
CABAÑEZ ARGUDO, M. GIL LITA, R.
ENDOSCOPIA PRECOZ EN LA HEMORRAGIA DIGESTIVA ALTA. SU UTILIDAD
DIAGNOSTICA Y ANALISIS COMPARATIVO CON LOS ESTUDIOS
RADIOLOGICOS.
REV.ESP.ENFERM.APAR.DIG. 59(4)457 (1981) 54 REF
SEGUR.SOCIAL. HOSP.ARNAU DE VILANOVA (VALENCIA)
- 529 DEvesa, F. SALA, T. PERTEJO, V. PONCE, J. BERENGUER, J.
TUMORACIONES BENIGNAS DEL TRACTO DIGESTIVO ALTO. EXPRESION CLINICA
Y VALOR DIAGNOSTICO DE LA RADIOLOGIA Y LA ENDOSCOPIA.
REV.ESP.ENFERM.APAR.DIG. 60(1)33 (1981) 29 REF
SEGUR.SOCIAL. C.SANIT.LA FE (VALENCIA)
- 530 MORENO OSSET, E. BENAGES, A. AYUSO MARTIN, P. MOLINA, R.
MORA, F. RIDOCCI, M.T. OLTRA, J.A. AÑON, R.
MANOMETRIA DEL RECTO-SIGMA EN SUJETOS NORMALES. ACTIVIDAD MOTORA
BASAL Y TRAS ESTIMULACION CON CLORURO DE BETHANECHOL.
REV.ESP.ENFERM.APAR.DIG. 60(2)149 (1981) 33 REF
UNIV.. HOSP.CLINICO (VALENCIA)
- 531 CAMAÑAS SANZ, A.
REGENERACION HEPATICA:ASPECTOS MORFOLOGICOS DEL HIGADO DURANTE LOS
CUATRO PRIMEROS DIAS POSTHEPATECTOMIA PARCIAL (CA)
REV.ESP.ENFERM.APAR.DIG. 60(6)571-578 (1981) (ESPAÑA) 39 REF
SEGUR.SOCIAL. C.SANIT.LA FE (VALENCIA)
- 532 MORCILLO, E. BEDATE, H. MORAGUES, A. ESPLUGUES, J.
HISTAMINE H1-AND H2-RECEPTORS IN CANINE RENAL ARTERY INVIVO AND IN
VITRO.
REV.ESP.FISIOLOG. 37(1)75 (1981) 42 REF
UNIV.. FAC.MEDICINA (VALENCIA)
- 533 ORTS, A. BALTAR, I. CASTEJON, J.V. MARTI, J.L.
ESPLUGUES, J.
EFECTO DE LA INSULINA SOBRE LA CONTRACTILIDAD CARDIACA.
REV.ESP.FISIOLOG. 37(2)165 (1981) 21 REF
UNIV.. FAC.MEDICINA (ALICANTE)
- 534 LOPEZ MERINO, V. INSA PEREZ, L.O. FERRERO CABEDO, J.A.
BOTELLA SOLANA, S. LLOPIS LLOMBART, R. MERINO SESMA, J.
MORELL CABEDO, S. CHORRO GASCO, F.J.
FUNCTION OF ATRIOVENTRICULAR NODE CONDUCTION: HYPERBOLIC
MODEL.
REV.ESP.FISIOLOG. 37(2)221 (1981) 19 REF
UNIV.. HOSP.CLINICO (VALENCIA)
- 535 MARTINEZ NAVARRO, J.F. MANRIQUE MARTORELL, J.A.
PEREZ MARTIN, M. BOIX FERRANDO, P. GONZALEZ MONTE, C.
FERRANDIZ FERRAGUD, J.R. GARAY LILLO, J.
HIPERTENSION ARTERIAL. ALGUNOS ASPECTOS EPIDEMIOLOGICOS.
REV.ESP.GERIATR.GERONTOL. 16(1)31 (1981) 15 REF
UNIV.. FAC.MEDICINA (VALENCIA)

- 536 DELGADO MARTEL, A. RODRIGO MONTO, G. CORTELL SIVERA, A.
MALABIA LIEB, P.
PROFILAXIS E HIGIENE MENTAL EN GEROPSIQUIATRIA.
REV.ESP.GERIATR.GERONTOL. 16(1)55 (1981) 13 REF
DIPUTACION, HOSP.PROV. (VALENCIA)
- 537 TORTAJADA MARTINEZ, M.
FISIOLOGIA DEL OVARIO.
REV.ESP.OBSTET.GINECOL. 40(260)1 (1981) 1 8 REF
UNIV., FAC.MEDICINA (VALENCIA)
- 538 FERRER BARRIENDOS, J. TORRES, F. SOLER, F. MILLET, A.
REGRESION DE UN PROLACTINOMA TRAS TRATAMIENTO CON
BROMOCRIPTINA.
REV.ESP.OBSTET.GINECOL. 40(260)53 (1981) 18 REF
UNIV., FAC.MEDICINA (VALENCIA)
- 539 GARCIA MORA, R. ZABALA, P.A. RODRIGUEZ INEBA, A.
BOLUFER, P. ROMEU, A.
INVESTIGACIONES SOBRE LA RESERVA GONADOTROPA EN PACIENTES CON
ENFERMEDAD ORGANICA HIPOFISARIA.
REV.ESP.OBSTET.GINECOL. 40(260)59 (1981) 12 REF
SEGUR.SOCIAL, C.SANIT.LA FE (VALENCIA)
- 540 DIEZ, E. MINGUEZ, J. FUSTER, V. RIUS, F.J. PERALES, A.
MONLEON, F.J.
VALOR PRONOSTICO DEL EQUILIBRIO ACIDO-BASE FETAL EN EL PARTO EN
PRESENTACION PODALICA.
REV.ESP.OBSTET.GINECOL. 40(261)81 (1981) 32 REF
SEGUR.SOCIAL, C.SANIT.LA FE (VALENCIA)
- 541 GIL GRACIA, F. GRESA, M. SASTRE, F. SIMO, G. TARAZONA, A.
ARGUDO, A.
LA INDUCCION EN EL EMBARAZO PROLONGADO.
REV.ESP.OBSTET.GINECOL. 40(261)90 (1981) 31 REF
SEGUR.SOCIAL, C.SANIT.LA FE (VALENCIA)
- 542 GILABERT, J. AZNAR, J. ESTELLES, A.
PERSPECTIVAS ACTUALES EN EL DIAGNOSTICO BIOLOGICO DE LA
COAGULACION INTRAVASCULAR DE LA CAUSA OBSTETRICA.
REV.ESP.OBSTET.GINECOL. 40(261)100 (1981) 74 REF
SEGUR.SOCIAL, C.SANIT.LA FE (VALENCIA)
- 543 MINGUEZ, J. DOMENECH, A. DIEZ, E. CAMILLERI, C.
MAÑES, J.J. MONLEON, F.J.
ESTUDIO DE LOS TIEMPOS SISTOLICOS FETALES EN CASOS DE CIRCULARES
DE CORDON.
REV.ESP.OBSTET.GINECOL. 40(261)112 (1981) 28 REF
SEGUR.SOCIAL, C.SANIT.LA FE (VALENCIA)
- 544 ASINS, E. MARTINEZ ANAYA, C. BALLESTER, F.
GOMEZ ALFONSO, F. BERNABEU, R. MICO, J.M.
TRATAMIENTO QUIMIOTERAPICO DEL CARCINOMA DE CERVIX AVANZADO CON
ADRIAMICINA-METHOTREXATE.
REV.ESP.OBSTET.GINECOL. 40(261)123 (1981) 15 REF
SEGUR.SOCIAL, C.SANIT.LA FE (VALENCIA)

- 545 ASINS, E. LONJEDO, L. AZNAR, I. LLIXIONA, J. ALBEROLA, C.
MELANOMA MALIGNO PRIMARIO DE VAGINA. APORTACION DE UN CASO Y
REVISION DE LA LITERATURA.
REV.ESP.OBSTET.GINECOL. 40(261)130 (1981) 81 REF
SEGUR.SOCIAL, C.SANIT.LA FE (VALENCIA)
- 546 BOSCH, E. PEIRO FERRER, T. GRIFOL, R. MARTINEZ SAUSOR, V.
FERNANDEZ MOSCOSO, A. TAVERNER, A.
VALORACION RADIOLOGICA Y ENDOSCOPICA DEL FACTOR TUBOPERITONEAL EN
ESTERILIDAD.
REV.ESP.OBSTET.GINECOL. 40(261)143 (1981) 22 REF
SEGUR.SOCIAL, C.SANIT.LA FE (VALENCIA)
- 547 FERRERES, L. VALLS, F. GILABERT, J. GONZALEZ, J.L.
MONTON, T. MARTIN, E. LLIXIONA, J.
A PROPOSITO DE SEIS CASOS DE UTEROS BICORPOREUS CON HEMIVAGINA
CIEGA.
REV.ESP.OBSTET.GINECOL. 40(261)149 (1981) 14 REF
SEGUR.SOCIAL, C.SANIT.LA FE (VALENCIA)
- 548 GALBIS, M. GRANGEL, J.L. MEDINA, J.J.
FISIOPATOLOGIA DE LA INCONTINENCIA URINARIA EN LA MUJER.
REV.ESP.OBSTET.GINECOL. 40(261)160 (1981) 59 REF
SEGUR.SOCIAL, C.SANIT.LA FE (VALENCIA)
- 549 LLIXIONA, J. RUIZ, F. VILA, J.V. GRANGEL, J.L.
FISTULAS VESICOGENITALES.
REV.ESP.OBSTET.GINECOL. 40(261)179 (1981) 29 REF
SEGUR.SOCIAL, C.SANIT.LA FE (VALENCIA)
- 550 GARCIA MORA, R. ZABALA, P.A. MOMPO, E. MARTIN CORTES, A.
JULIA, M.D. ROMEU, A. GALBIS, M.
CLASIFICACION DE LOS HIPOGONADISMOS FEMENINOS.
REV.ESP.OBSTET.GINECOL. 40(261)186 (1981) 15 REF
SEGUR.SOCIAL, C.SANIT.LA FE (VALENCIA)
- 551 GARCIA MORA, R. ZABALA, P.A. PEREZ PASTOR, J.L.
ANTONIO ORIOLA, P. PLANA, A. ROMEU, A.
HIPOGONADISMO FEMENINO NORMOGONADOTROPO: VARIEDADES CLINICAS.
REV.ESP.OBSTET.GINECOL. 40(261)195 (1981) 19 REF
SEGUR.SOCIAL, C.SANIT.LA FE (VALENCIA)
- 552 GARCIA MORA, R. ZABALA, P.A. MOMPO, E. PEREZ PASTOR, J.L.
BOLUFER, P. ROMEU, A.
LA RESERVA GONADOTROPA HIPOFISARIA EN EL HIPOGONADISMO PRIMITIVO
OVARICO.
REV.ESP.OBSTET.GINECOL. 40(261)208 (1981) 30 REF
SEGUR.SOCIAL, C.SANIT.LA FE (VALENCIA)
- 553 JULIA, M.D. GARCIA MORA, R. MOMPO, E. ALONSO, M.J.
COLINAS, G. ROMEU, A.
PROLACTINA: NUESTRA SISTEMATIZACION DE PRUEBAS DINAMICAS.
REV.ESP.OBSTET.GINECOL. 40(261)221 (1981) 31 REF
SEGUR.SOCIAL, C.SANIT.LA FE (VALENCIA)

- 554 ROMEU, A. JULIA, M.D. MARTINEZ CORTES, A. ZABALA, P.A.
ESTEBAN, J. DUQUE, J.A. GARCIA MORA, R. BRITO, J.D.
FILLLOL, M.
ASPECTOS CLINICOS Y DIAGNOSTICOS EN PACIENTES AFECTADAS DE
HIPOGONADISMO, HIPERPROLACTINEMIA Y GALACTORREA.
REV.ESP.OBSTET.GINECGL. 40(261)230 (1981) 14 REF
SEGUR.SOCIAL, C.SANIT.LA FE (VALENCIA)
- 555 FERRER BARRIENDOS, J.
AMENORREA HIPOTALAMO-HIPOFISARIA.
REV.ESP.OBSTET.GINECOL. 40(262)241 (1981) 43 REF
UNIV., FAC.MEDICINA (VALENCIA)
- 556 MILLA JOVER, A. ACIEN, P. LOPEZ, J.J. PAVON, J.L.
BERMEJO, M.D. ZAPLANA, F.
INFLUENCIA DE LA EDAD MATERNA, PARIDAD Y OTROS FACTORES SOCIALES
EN EL RETRASO DEL CRECIMIENTO INTRAUTERINO Y MORBIMORTALIDAD
PERINATAL.
REV.ESP.OBSTET.GINECOL. 40(262)267 (1981) 4 REF
SEGUR.SOCIAL, RESID.SANITAR. (ELCHE)
- 557 TAFALLA PEÑA, M. MARTINEZ SAN PEDRO, R.
RECONSTRUCCION PLASTICA EN EL TRATAMIENTO DEL CANCER DE
VULVA.
REV.ESP.OBSTET.GINECOL. 40(262)282 (1981) 6 REF
SEGUR.SOCIAL, RESID.SANITAR.20 NOVIEMBRE (ALICANTE)
- 558 HERRERO, G. MARTIN, E.
PERFIL CLINICO DEL EYACULADOR PRECOZ.
REV.ESP.OBSTET.GINECOL. 40(262)286 (1981) 10 REF
SEGUR.SOCIAL, C.SANIT.LA FE (VALENCIA)
- 559 TORTAJADA MARTINEZ, M. MARTORELL, M. TORRES, J.V.
ASPECTOS ULTRAESTRUCTURALES DE LAS DISTROFIAS ATROFICAS DE LA
VULVA.
REV.ESP.OBSTET.GINECOL. 40(262)295 (1981) 5 REF
UNIV., FAC.MEDICINA (VALENCIA)
- 560 FERRER BARRIENDOS, J. GARCIA DE LOMAS, M.
CONDUCTO DE GARTNER: DEMOSTRACION RADIOGRAFICA.
REV.ESP.OBSTET.GINECOL. 40(263)332 (1981) 16 REF
UNIV., FAC.MEDICINA (VALENCIA)
- 561 ALCACER GARCIA, F. NAVARRO, J. SANANTON, J.A.
BALLESTEROS, J.
COLOSTASIS, LITIASIS BILIAR Y ANTICONCEPTIVOS ORALES.
REV.ESP.OBSTET.GINECOL. 40(263)350 (1981) 31 REF
UNIV., HOSP.CLINICO (VALENCIA)
- 562 GARCIA MORA, R. ZABALA, P.A. MARTIN CORTES, A. MOMPO, E.
JULIA, M.D. ROMEU, A.
REGULACION DEL SISTEMA HIPOTALAMO HIPOFISO-GONADAL.
REV.ESP.OBSTET.GINECOL. 40(263)354 (1981) 64 REF
SEGUR.SOCIAL, C.SANIT.LA FE (VALENCIA)

- 563 RAMIREZ BOSCA, J.V. SAN JUAN, L. BONILLA MUSOLES, F.
ALFA-FETOPROTEINA SERICA. VALOR EN OBSTETRICIA Y GINECOLOGIA
(APORTACION DE 183 CASOS).
REV.ESP.OBSTET.GINECOL. 40(265)452 (1981) 293 REF
UNIV., FAC.MEDICINA (VALENCIA)
- 564 SANTONJA LUCAS, J.J. NAVARRO PIERA, J.E. MARTINEZ PAYA, M.J.
EL CONTROL NO ESTRESANTE EN LA GESTACION DE BAJO RIESGO.
REV.ESP.OBSTET.GINECOL. 40(266)543 (1981) 14 REF
UNIV., FAC.MEDICINA (VALENCIA)
- 565 GARCIA MORA, R. FUSTER, V. PERALES, A. DOMENE, J.
DIEZ, E.
MACROSOMIA FETAL: I. CARACTERES CLINICOS MATERNOS.
REV.ESP.OBSTET.GINECOL. 40(266)549 (1981) 16 REF
SEGUR.SOCIAL, C.SANIT.LA FE (VALENCIA)
- 566 FERRER BARRIENDOS, J. MILLET, A. LUCAS PINILLA, E.
NECROSIS DE UN PROLACTINOMA DURANTE EL EMBARAZO.
REV.ESP.OBSTET.GINECOL. 40(266)577 (1981) 17 REF
UNIV., FAC.MEDICINA (VALENCIA) - CLIN.N.S.ESPERANZA (VALENCIA)
- 567 FERRER BARRIENDOS, J. LOBERA, R. MILLET, A. MORENO, J.L.
PROLACTINEMIA BASAL EN EL HIRSUTISMO.
REV.ESP.OBSTET.GINECOL. 40(266)585 (1981) 23 REF
UNIV., FAC.MEDICINA (VALENCIA)
- 568 SANTONJA LUCAS, J.J. NAVARRO PIERA, J.E. MARTINEZ PAYA, M.J.
CONTROL NO ESTRESANTE VERSUS PRUEBA DE OXITOCINA (CA)
REV.ESP.OBSTET.GINECOL. 40(267)609-615 (1981) (ESPAÑA 14 REF
UNIV., FAC.MEDICINA (VALENCIA)
- 569 FERRER BARRIENDOS, J. TORRES, F. MILLET, A. SOLER, F.
LUCAS PINILLA, E. MORENO, J.L.
ADENOMAS HIPOFISARIOS SECRETORES DE PROLACTINA; ASPECTOS CLINICOS,
ENDOCRINOLOGICOS Y RADIOLOGICOS (CA)
REV.ESP.OBSTET.GINECOL. 40(267)634-662 (1981) (ESPAÑA 122 REF
UNIV., FAC.MEDICINA (VALENCIA) - CLIN.N.S.ESPERANZA (VALENCIA)
- 570 FERRER BARRIENDOS, J. TORRES, F. MILLET, A. MORENO, J.L.
GALACTORREA SIN AMENORREA (CA)
REV.ESP.OBSTET.GINECOL. 40(267)663-670 (1981) (ESPAÑA 27 REF
UNIV., FAC.MEDICINA (VALENCIA)
- 571 FERRER BARRIENDOS, J. TORRES, F. MILLET, A.
ADENOMAS HIPOFISARIOS SECRETORES DE PROLACTINA: ASPECTOS
TERAPEUTICOS (CA)
REV.ESP.OBSTET.GINECOL. 40(268)723-744 (1981) (ESPAÑA 85 REF
UNIV., FAC.MEDICINA (VALENCIA)
- 572 ZABALA, P.A. GARCIA MORA, R. MARTIN CORTES, A. MOMPO, E.
JULIA, M.D. PEREZ PASTOR, J.L. ROMEU, A.
MODIFICACION INDUCIDA POR LA L-DOPA SOBRE EL NIVEL DE PROLACTINA
SERICA EN EL PUERPERIO FISIOLÓGICO (CA)
REV.ESP.OBSTET.GINECOL. 40(268)745-752 (1981) (ESPAÑA 32 REF
SEGUR.SOCIAL, C.SANIT.LA FE (VALENCIA)

- 573 BOIX, J. BARBERA GUILLEM, E. LLOMBART BOSCH, A.
ANALISIS CUALITATIVO Y CUANTITATIVO DE LOS FENOMENOS DE
CITOTOXICIDAD PRDUCIDOS IN VITRO POR LA BLEOMICINA SOBRE CELULAS
BHK-21 (CA)
REV.ESP.ONCOL. 28(1)7-16 (1981) (ESPAÑA) 26 REF
UNIV.. FAC.MEDICINA (VALENCIA)
- 574 PELLIN, A. GIL, R. BOIX, J.
CARACTERISTICAS DE LOS HEPATOCITOS AISLADOS A PARTIR DE RATAS
INTOXICADAS CON N-NITROSOMORFOLINA (CA)
REV.ESP.ONCOL. 28(1)39-48 (1981) (ESPAÑA) 18 REF
UNIV.. FAC.MEDICINA (VALENCIA)
- 575 PETSCHEN, I. MINGUELL, J. AMADOR, R. TURMO MICO, A.
TERAPEUTICA DEL SARCOMA DE EWING CON ESPECIAL REFERENCIA A LA
RADIOTERAPIA (CA)
REV.ESP.ONCOL. 28(1)59-81 (1981) (ESPAÑA) 47 REF
SEGUR.SOCIAL, C.SANIT.LA FE (VALENCIA) - INST.VALENCIAN.ONCOLOG.
(VALENCIA)
- 576 VAZQUEZ ALBALADEJO, C. SOSPEDRA FERRER, R.
EVOLUCION DE LAS TECNICAS QUIRURGICAS EN EL CANCER DE MAMA (CA)
REV.ESP.ONCOL. 28(1)83-94 (1981) (ESPAÑA) 20 REF
INST.VALENCIAN.ONCOLOG. (VALENCIA)
- 577 FENELLOS, V. ARDIT, J. AGULLO, A. CALABUIG, M. TOMAS, C.
INTOXICACION POR VITAMINA D. PRESENTACION DE DOS CASOS
GRAVES.
REV.ESP.PEDIATR. 37(217)17 (1981) 25 REF
DIPUTACION, HOSP.PROV. (VALENCIA)
- 578 FERNANDEZ, C. HERRAIZ, P. SAN ROMAN, L. GARCIA SALA, F.
VENTO, M. ANDRES, R. DIOSDADO, N. CANOSA, C.A.
SEPSIS NEONATAL POR ESTAFILOCOCO COAGULASA NEGATIVO (E.COAGULASA
(-)). ESTUDIO DE OCHO CASOS.
REV.ESP.PEDIATR. 37(217)39 (1981) 27 REF
SEGUR.SOCIAL, C.SANIT.LA FE (VALENCIA)
- 579 FRONTERA IZQUIERDO, P. GARCIA-SALA VIGUER, F.
ORELLANA LOPEZ, F. CRESPO GARCIA, M.J. VENTO TORRES, M.
ESTUDIO DE 205 CASOS DE BRONQUIOLITIS. I.EPIDEMIOLOGIA Y
ETIOLOGIA.
REV.ESP.PEDIATR. 37(218)113 (1981) 29 REF
SEGUR.SOCIAL, C.SANIT.LA FE (VALENCIA)
- 580 VENTO TORRES, M. ABELEDO MEZQUITA, G. DALMAU SERRA, J.
RUMIACION. TRATAMIENTO DE UN CASO MEDIANTE ALIMENTACION
NASOYUNAL.
REV.ESP.PEDIATR. 37(218)163 (1981) 11 REF
SEGUR.SOCIAL, C.SANIT.LA FE (VALENCIA)
- 581 GARCIA DE LOMAS, J. SEGARRA, C. GIMENO, C. MUNOZ, C.
NOGUEIRA, J.M. BUESA, F.J.
GIARDIA LAMBLIA Y LEVADURAS EN HECES.AUSENCIA DE ASOCIACION
SIGNIFICATIVA (CA)
REV.IBER.PARASITOL. 41(4)557-568 (1981) (ESPAÑA) 15 REF
UNIV.. FAC.MEDICINA (VALENCIA)

- 582 CAÑAS OLMEDA, J. ESCRIBA ROCA, I.
LAS MICROSUTURAS VASCULARES. VALORACION CLINICA E HISTOLOGICA DE SU CALIDAD (CA)
REV. ORTOP. TRAUMATOL. 25(1)1-14 (1981) (ESPAÑA) 57 REF
UNIV., FAC. MEDICINA (VALENCIA)
- 583 MAYA SEGRELLES, C. GUIRAL TIRADO, J. VIDAL ROIG, F.J.
JUSTO TERRAZO, C. ALEIXANDRE ESPAÑA, E.
EL TRATAMIENTO DE LAS FRACTURAS DE TIBIA MEDIANTE EL ENCLAVADO INTRAMEDULAR DE KUNTSCHER. REVISION DE 242 CASOS (CA)
REV. ORTOP. TRAUMATOL. 25(1)55-66 (1981) (ESPAÑA) 14 REF
SEGUR. SOCIAL, C. SANIT. LA FE (VALENCIA)
- 584 GARCIA ABAD, J.J.
TRATAMIENTO DE LAS FRACTURAS DESPLAZADAS DE LA EXTREMIDAD PROXIMAL DEL HUMERO MEDIANTE ENCLAVADO PERCUTANEO (CA)
REV. ORTOP. TRAUMATOL. 25(1)91-98 (1981) (ESPAÑA)
SEGUR. SOCIAL, RESID. SANITAR. 20 NOVIEMBRE (ALICANTE)
- 585 VALVERDE MOROT, C. FERNANDEZ ALCAZAR, F. SANCHO TELLO, R.
ALTERACIONES CROMOSOMICAS POR SINOVIOARTESIS RADIOACTIVA EN EL TRATAMIENTO DE LA HEMARTROSIS HEMOFILICA (CA)
REV. ORTOP. TRAUMATOL. 25(2)199-204 (1981) (ESPAÑA) 13 REF
SEGUR. SOCIAL, HOSP. DR. PESET (VALENCIA)
- 586 ESCRIBA ROCA, I. CAÑAS OLMEDA, J. ESPINOSA LLEDO, C.
PSEUDOARTROSIS FLOTANTE. ESTUDIO EXPERIMENTAL (CA)
REV. ORTOP. TRAUMATOL. 25(2)205-214 (1981) (ESPAÑA) 17 REF
UNIV., FAC. MEDICINA (VALENCIA)
- 587 PARDO MONTANER, J. RIVAS, S. RODRIGUEZ, L. GABARDA, R.
NAVARRETE, R.
QUISTE EPIDERMÓIDE LUMBAR. PRESENTACION DE TRES CASOS (CA)
REV. ORTOP. TRAUMATOL. 25(2)327-330 (1981) (ESPAÑA) 6 REF
SEGUR. SOCIAL, C. SANIT. LA FE (VALENCIA)
- 588 CAÑAS, J. CHOVER ALEDON, V. CERVELLO, S.
BARCELO ALCAÑIZ, M. LOPEZ CASQUERO, C. SALVADOR MARIN, M.
ALBERT, L. CONCEPCION, M. DE LA
EMPLEO DEL AUTOINJERTO VASCULARIZADO DE PERONE EN EL TRATAMIENTO DE LAS SEUDOARTROSIS INFECTADAS. PRESENTACION DE DOS CASOS (CA)
REV. ORTOP. TRAUMATOL. 25(4)553-560 (1981) (ESPAÑA) 44 REF
SEGUR. SOCIAL, C. SANIT. LA FE (VALENCIA)
- 589 ESPINOSA LLEDO, C. REIG BOIX, V. FROUFE SANCHEZ, A.
GARCIA, J.L.
QUISTE GSEO ANEURISMÁTICO DE ASTRAGALO (CA)
REV. ORTOP. TRAUMATOL. 25(4)561-568 (1981) (ESPAÑA) 44 REF
SEGUR. SOCIAL, C. SANIT. LA FE (VALENCIA)
- 590 ROJO, M.S. GARCIA MERITA, M. ROJO MORENO, L.
LA INFRACONCIENCIA Y SUS ESTRUCTURAS (CA)
REV. PSIQUIATR. PSICOL. MED. EUR. AM. LAT. 15(4)185-200 (1981)
(ESPAÑA)
UNIV., FAC. MEDICINA (VALENCIA)

- 591 GRIMALT ARROM, M. REGO DIAZ-PORTAS, J. TERESA PARREÑO, L. DE AMAYA GALLO, L.M. MARZAL FELICI, V.
ROTURA ESPONTANEA DEL ESOFAGO TERMINAL.
REV. QUIR. ESP. 8(2)103 (1981) 18 REF
SEGUR. SOCIAL, RESID. SANITAR. 20 NOVIEMBRE (ALICANTE)
- 592 CARO PEREZ, F. SANCHO FORNOS, S. PEREZ CARRILLO, A. BLANCO PRIETO, F.
MANOMETRIA ESOFAGICA CON SONDA DE MICROTRANSDUCTORES INCORPORADOS.
REV. QUIR. ESP. 8(4)222 (1981) 61 REF
SEGUR. SOCIAL, C. SANIT. LA FE (VALENCIA)
- 593 OLIVER LLINARES, F. RUIZ JIMENEZ, J. SOLA PEREZ, J. VARGAS TORCAL, F. GUTIERREZ CANTO, M.A.
TERATOMA DEL MEDIASTINO (CA)
REV. QUIR. ESP. 8(6)344-346 (1981) (ESPAÑA) 9 REF
SEGUR. SOCIAL, C. SANIT. VIRG. ARRIXACA (MURCIA) - SEGUR. SOCIAL, RESID. SANITAR. (ELCHE)
- 594 FENOLLOSA ENTRENA, B. MAYORDOMO FERNANDEZ, C. ROMAR MICO, A. GUEROLA HUET, M.J. HERNANDEZ GALVE, A. BASANTA GOMEZ, A.
UN AÑO DE ABSENTISMO LABORAL EN UN CENTRO HOSPITALARIO. CIUDAD SANITARIA LA FE. VALENCIA, 1980 (CA)
REV. SANID. HIG. PUBLICA 55(1-2)99-114 (1981) (ESPAÑA) 7 REF
SEGUR. SOCIAL, C. SANIT. LA FE (VALENCIA)
- 595 SORIANO, J. COLOMER, C. PERIS BONET, R. BARGAY, F. CASTELLO, M.L. CARBONELL, M.J. COLOMER, M.C. FERNANDEZ MARTIN, L. HARO, J. MARTINEZ PONS, J.M. MOYANO, J. OLMOS, P. URIS, J. TABERNER ALBEROLA, F.
HISTORIA DE SALUD ORIENTADA POR PROBLEMAS DEL CENTRO DE SALUD INFANTIL DEL DEPARTAMENTO DE PEDIATRIA DEL HOSPITAL CLINICO UNIVERSITARIO DE VALENCIA. (CA)
REV. SANID. HIG. PUBLICA 55(3-4)315-325 (1981) (ESPAÑA) 7 REF
UNIV., HOSP. CLINICO (VALENCIA)
- 596 CUSTARDY OLAVARRIETA, J.
LA PROFESION COMO FACTOR DE RIESGO EN LA ADQUISICION DE PATOLOGIA PULMONAR CRONICA. (CA)
REV. SANID. HIG. PUBLICA 55(5-6)483-490 (1981) (ESPAÑA)
UNIV., HOSP. CLINICO (VALENCIA)
- 597 FENOLLOSA ESTRENA, B. ROMAR MICO, A.
ACTIVIDAD MEDICO-QUIRURGICA EN UN AREA DE URGENCIAS HOSPITALARIA. INCIDENCIA DE PATOLOGIA CARDIO-RESPIRATORIA (CA)
REV. SANID. HIG. PUBLICA 55(5-6)505-521 (1981) (ESPAÑA) 6 REF
SEGUR. SOCIAL, C. SANIT. LA FE (VALENCIA)
- 598 FENOLLOSA ESTRENA, B. CUSTARDY OLAVARRIETA, J. ROMAR MICO, A. BASANTA GOMEZ, A.
ALGUNOS ASPECTOS EPIDEMIOLOGICOS SOBRE PATOLOGIA PULMONAR CRONICA (PPC) HOSPITALARIA, AÑO 1974. CIUDAD SANITARIA LA FE. VALENCIA (CA)
REV. SANID. HIG. PUBLICA 55(5-6)523-532 (1981) (ESPAÑA) 12 REF
UNIV., HOSP. CLINICO (VALENCIA) - SEGUR. SOCIAL, C. SANIT. LA FE (VALENCIA)

- 599 MEJIA MEJIA, G. CUSTARDOY OLAVARRIETA, J.
FENULLOSA ENTRENA, B. ROMAR MICO, A. PERIS BONET, R.
CASABAN MUÑA, E. RODRIGUEZ, J.
VARIACION ESTACIONAL EN LA INCIDENCIA DE PATOLOGIA PULMONAR EN EL
HOSPITAL CLINICO UNIVERSITARIO DE VALENCIA, 1972-1978 (CA)
REV.SANID.HIG.PUBLICA 55(5-6)533-539 (1981) (ESPAÑA)
UNIV., HOSP.CLINICO (VALENCIA)
- 600 RUIZ DE LA FUENTE TIRADO, S.
CLASE SOCIAL O GRADO DE RESPONSABILIDAD LABORAL Y FACTORES DE
RIESGO DE CARDIOPATIA ISQUEMICA.ANALISIS EN UNA MUESTRA DE
POBLACION LABORAL ESPANOLA (CA)
REV.SANID.HIG.PUBLICA 55(5-6)541-554 (1981) (ESPAÑA) 13 REF
FORD (ALMUSAFES)
- 601 MAYORDOMO FERNANDEZ, C. ROMAR MICO, A.
ANALISIS EPIDEMIOLOGICO DE LA CAMPAÑA DE VACUNACION ANTIGRIPIAL Y
ANTICATARRAL 79-80 COMO PREVENCION DE LA PATOLOGIA RESPIRATORIA EN
LA POBLACION LABORAL DE LA CIUDAD SANITARIA LA FE, VALENCIA (CA)
REV.SANID.HIG.PUBLICA 55(5-6)657-664 (1981) (ESPAÑA)
SEGUR.SOCIAL, C.SANIT.LA FE (VALENCIA)
- 602 ZARAGOSI MOLINER, J. ZARAGOSI ESPARZA, A.
ZARAGOSI ESPARZA, J.L.
COLELITIASIS INFANTO-JUVENIL.
REV.SOC.ANDAL.PATOL.DIG. 4(3)287 (1981) 18 REF
CASA SALUD (VALENCIA)
- 603 GONZALEZ, M.A. MONTORO, J.A. SOLER, M.S. CARBONELL, F.
PUIG, N. PEREZ CASTELLANOS, T. COLOMINA, P. MARTY, M.L.
DIFERENTES PAUTAS DE PREMEDICACION CON ESTEROIDES EN LA OBTENCION
DE GRANULOCITOS CON CFD
SANGRE(BARC.) 26(1)33 (1981) 17 REF
SEGUR.SOCIAL, C.SANIT.LA FE (VALENCIA)
- 604 CARBONELL, F. MARTY, M.L. MONTORO, J.A. SOLER, M.A.
CONTROL DE CALIDAD DE LOS SUEROS ANTIGLOBULINA.
SANGRE(BARC.) 26(3)283 (1981) 5 REF
SEGUR.SOCIAL, C.SANIT.LA FE (VALENCIA)
- 605 RAFECAS, F.J. SANZ, M.A. BALAGUER, H. SANTOS, M.
BESALDUCH, J. MARTINEZ, J. MARTY, M.L. GOBERNADO, M.
CARBENICILINA-TRIMETOPRIM/SULFAMETOXAZOL O CARBENICILINA-
TOBRAMICINA COMO TERAPEUTICA EMPIRICA DE LAS INFECCIONES EN
PACIENTES GRANULOCITOPENICOS. ESTUDIO PROSPECTIVO CONTROLADO.
SANGRE(BARC.) 26(3)335 (1981) 11 REF
SEGUR.SOCIAL, C.SANIT.LA FE (VALENCIA)
- 606 MARTINEZ, J.A. SANZ, M.A. DASI, M.A. MARTY, M.L.
TRANSPLANTE DE MEDULA OSEA EN ANEMIA DE FANCONI.
SANGRE(BARC.) 26(3)380 (1981) 10 REF
SEGUR.SOCIAL, C.SANIT.LA FE (VALENCIA)
- 607 BESALDUCH, J. MAYAYO ARTAL, E. SANZ, M.A.
TERRADEZ RARO, J.J.
ASOCIACION DE LEUCEMIA LINFOIDE CRONICA CON ENFERMEDAD DE HODGKIN.
PRESENTACION DE DOS CASOS.
SANGRE(BARC.) 26(4)484 (1981) 19 REF
SEGUR.SOCIAL, C.SANIT.LA FE (VALENCIA)

- 608 GONZALEZ LOPEZ, M.A. MONTORO, J.A. MARTINEZ, J. SANZ, M.A.
 PEREZ CASTELLANOS, T. SOLER, M.A. MARTY, M.L.
 PLASMAFERESIS MASIVA EN EL CONDICIONAMIENTO AL TRASPLANTE DE
 MEDULA OSEA ABO-INCOMPATIBLE.
 SANGRE(BARC.) 26(4)497 (1981) 12 REF
 SEGUR.SOCIAL, C.SANIT.LA FE (VALENCIA)
- 609 PRIETO, F. BADIA, L. CASTELL, V. PEREZ SIRVENT, M.L.
 MARTY, M.L.
 CITOGENETICA DE LAS LEUCEMIAS AGUDAS.
 SANGRE(BARC.) 26(5-B)738 (1981) 58 REF
 SEGUR.SOCIAL, C.SANIT.LA FE (VALENCIA)
- 610 SANZ, M.A. AMIGO, V. GOMIS, F. PEREZ SIRVENT, M.L.
 BESALDUCH, J. RAFECAS, F.J. MARTINEZ, J. MARTY, M.L.
 DISTRIBUCION DE 159 CASOS DE LEUCEMIA AGUDA NO LINFOBLASTICA
 (LANL) SEGUN LA CLASIFICACION FAB Y SU CORRELACION
 PRONOSTICA.
 SANGRE(BARC.) 26(5-C)1019 (1981) 10 REF
 SEGUR.SOCIAL, C.SANIT.LA FE (VALENCIA)
- 611 CARBONELL, F. PUIG, N. MONTORO, J.A. SOLER, M.A.
 MARTY, M.L.
 BAJO MEDIO IONICO/PROTAMINA EN LA DETECCION E IDENTIFICACION DE
 ANTICUERPOS IRREGULARES.ESTUDIO COMPARATIVO CON EL METODO LIS Y EL
 AUTO-ANALYZER (CA)
 SANGRE(BARC.) 26(6)1065-1072 (1981) (ESPAÑA) 11 REF
 SEGUR.SOCIAL, C.SANIT.LA FE (VALENCIA)
- 612 LOPEZ ALDEGUER, J. REDON, J. GONZALEZ MOLINA, J.
 BENEDITO, M. HERRANZ, C. LACRUZ, J. NAVARRO, J.R.
 CABALLERO, M.
 MIELOMA IGD.CONSIDERACIONES SOBRE SU DIAGNOSTICO A PROPOSITO DE
 TRES CASOS (CA)
 SANGRE(BARC.) 26(6)1139-1144 (1981) (ESPAÑA) 19 REF
 SEGUR.SOCIAL, C.SANIT.LA FE (VALENCIA)
- 613 VAYA, A. CARRATALA, A. REDON, J. AZNAR, J.
 HALLAZGO DE UNA PERSISTENCIA HEREDITARIA DE HEMOGLOBINA FETAL
 (PHHF) EN UNA FAMILIA ESPAÑOLA (CA)
 SANGRE(BARC.) 26(6)1164-1168 (1981) (ESPAÑA) 16 REF
 SEGUR.SOCIAL, C.SANIT.LA FE (VALENCIA)
- 614 ZARAGOZA ORTS, V. PAU, V.
 ESTUDIO CLINICO SOBRE EL EMPLEO COMO ANTICONCEPTIVO DE LOS OVULOS
 DE CLORURO DE BENZALCONIO.
 TOKUGINECOL.PRACT. 40(460)145 (1981)
 DIPUTACION, HOSP.PROV. (VALENCIA)
- 615 MINGUEZ, J. PERALES, A. MANES, J.J. DOMENECH, A. DIEZ, E.
 MONLEON, F.J.
 ESTUDIO DE LOS MOVIMIENTOS FETALES EN LA VALORACION PRENATAL (CA)
 ACTA GINECOL.(MADR.) 39(2)55-75 (1982) (ESPAÑA) 42 REF
 SEGUR.SOCIAL, C.SANIT.LA FE (VALENCIA)

- 616 DUQUE, J.A. MONTANA, V.L. MARTIN CORTES, A. GUALLAR, A.
GARCIA MORA, R. ROMEU, A.
EL TEST DE MONIFENSINA EN EL PUERPERIO INMEDIATO (CA)
ACTA GINECOL.(MADR.) 39(8)421-431 (1982) (ESPAÑA) 41 REF
SEGUR.SOCIAL, C.SANIT.LA FE (VALENCIA)
- 617 BONILLA MUSOLES, F. PELLICER, A. PEREZ GIL, M.
RAMIREZ BOSCA, J.V. NAVARRO PIERA, J.E.
MEDICION ECOGRAFICA DEL CRECIMIENTO RENAL (CA)
ACTA OBSTET.GINECOL.HISP.LUSIT. 30(7)569-587 (1982)
(ESPAÑA) 54 REF
UNIV., FAC.MEDICINA (VALENCIA)
- 618 BONILLA MARTI, F. FERRER BARRIENDOS, J.
UN MOSAICISMO RARO:45.X/46.XR(X) (CA)
ACTA OBSTET.GINECOL.HISP.LUSIT. 30(8)713-723 (1982)
(ESPAÑA) 56 REF
UNIV., FAC.MEDICINA (VALENCIA)
- 619 GALBIS, M. ASINS, E. RIVAS, S. AZNAR, I. LLIXIONA, J.
LOS SARCOMAS DE UTERO.CORRELACION CLINICO-PATOLOGICA (CA)
ACTA OBSTET.GINECOL.HISP.LUSIT. 30(8)769-793 (1982)
(ESPAÑA) 47 REF
SEGUR.SOCIAL, C.SANIT.LA FE (VALENCIA)
- 620 GARCIA DE LOMAS, M. TORTAJADA MARTINEZ, M.
GARCIA DE LOMAS, J. BORRAS SALVADOR, R.
BACTERIOLOGIA DEL CAMPO OPERATORIO GINECOLOGICO EN HISTERECTOMIAS
VAGINALES CON PROFILAXIS ANTIBIOTICA (CA)
ACTA OBSTET.GINECOL.HISP.LUSIT. 30(8)795-804 (1982)
(ESPAÑA) 42 REF
UNIV., FAC.MEDICINA (VALENCIA)
- 621 PEREZ GARRIGUES, H. GARCIA IBAÑEZ, J.L. FERNANDEZ MOSCOSO, A.
MALFORMACIONES DE OIDO INTERNO TIPO MONDINI.A PROPOSITO DE UN
CASO. (CA)
ACTA OTORRINOLARINGOL.ESP. 33(1-2)315-321 (1982)
(ESPAÑA) 13 REF
SEGUR.SOCIAL, C.SANIT.LA FE (VALENCIA)
- 622 RIVAS, S. PERIS, J.L. MAYAYO ARTAL, E. TORTOSA, V.
HISTIOCIDOMA FIBROSO MALIGNO DE LARINGE (CA)
ACTA OTORRINOLARINGOL.ESP. 33(3)637-640 (1982) (ESPAÑA) 13 REF
SEGUR.SOCIAL, C.SANIT.LA FE (VALENCIA)
- 623 AGULEZ, M.J. ZARAGOZA, C. MORERA, C. MARCO, J.
ESTUDIO ESTADISTICO COMPARATIVO ENTRE EL TEST DE METZ Y EL TEST
DE SISI EN LAS HIPOACUSIAS DE RECEPCION (CA)
ACTA OTORRINOLARINGOL.ESP. 33(4)715-720 (1982) (ESPAÑA) 5 REF
UNIV., FAC.MEDICINA (VALENCIA)
- 624 CORTINA, H. VALLCANERA, A. VIDAL, J. BONINO, G. LOPEZ, J.
LA RADIOLOGIA EN LA ENFERMEDAD DE LEROY (CA)
ACTA PEDIATR.ESP. 40(1)27-30 (1982) (ESPAÑA) 16 REF
SEGUR.SOCIAL, C.SANIT.LA FE (VALENCIA)

- 625 COSTA BORRAS, E. GARCIA KUHN, R. SANZ BRAVO, E.
RUIZ COMPANY, S. PUIG VALLES, M.T.
HERNIA INGUINAL Y PERITONEOGRAFIA EN LA INFANCIA:REVISION DE 500
CASOS (CA)
ACTA PEDIATR.ESP. 40(10)380-383 (1982) (ESPAÑA) 15 REF
SEGUR.SOCIAL, C.SANIT.LA FE (VALENCIA)
- 626 DALMAU SERRA, J. ABELEDO MEZQUITA, G. MARTINEZ SANCHEZ, F.
FERRER, J.
ALERGIA ALIMENTARIA:MANEJO NUTRICIONAL (CA)
ACTA PEDIATR.ESP. 40(2)51-54 (1982) (ESPAÑA) 26 REF
SEGUR.SOCIAL, C.SANIT.LA FE (VALENCIA)
- 627 MARCO, V. PAREDES CENCILLO, C. GIMENO, I. URIS, J.
MOYANO, J.
VITAMINA E Y GLUTATION EN EL RECIEN NACIDO DE BAJO PESO (CA)
ACTA PEDIATR.ESP. 40(4)168-172 (1982) (ESPAÑA) 12 REF
UNIV., HOSP.CLINICO (VALENCIA)
- 628 COSTA BORRAS, E. SANZ, E. VELAZQUEZ TERRON, J.A.
RUIZ COMPANY, S.
APENDICITIS AGUDA:REVISION DE 523 CASOS (CA)
ACTA PEDIATR.ESP. 40(8)319-323 (1982) (ESPAÑA) 20 REF
SEGUR.SOCIAL, C.SANIT.LA FE (VALENCIA)
- 629 URIS, J. GIMENO, I. HARO, J. PAREDES CENCILLO, C.
VALORACION CLINICA Y ASISTENCIAL DEL RECIEN NACIDO DE MUY BAJO
PESO.ESTUDIO DE 83 CASOS (CA)
ACTA PEDIATR.ESP. 40(9)343-350 (1982) (ESPAÑA) 19 REF
UNIV., HOSP.CLINICO (VALENCIA)
- 630 ROMAN MACIA, P. TORRES MULET, C.C.
SARCOMA DE KAPOSI. UN CASO CON MANIFESTACIONES EXTRACUTANEAS Y
RAPIDA EVOLUCION. (CA)
ACTAS DERMOSIFILIOGR. 73(3-4)133-136 (1982) (ESPAÑA) 17 REF
SEGUR.SOCIAL, RESID.SANITAR.20 NOVIEMBRE (ALICANTE)
- 631 ROMAN MACIA, P. SAN JOSE LLOGUERAS, S. DE
PENFIGO INDUCIDO POR D-PENICILAMINA (CA)
ACTAS DERMOSIFILIOGR. 73(5-6)185-188 (1982) (ESPAÑA) 16 REF
SEGUR.SOCIAL, RESID.SANITAR.20 NOVIEMBRE (ALICANTE)
- 632 SERRANO SANMIGUEL, G. BONILLO BERNET, J. ALIAGA BONICHE, A.
FORTEA BAIXAULI, J.M.
ESPIRADENOMAS ECRINOS CONGENITOS (CA)
ACTAS DERMOSIFILIOGR. 73(7-8)227-230 (1982) (ESPAÑA) 9 REF
DIPUTACION, HOSP.PROV. (VALENCIA)
- 633 ALIAGA BONICHE, A. SERRANO SANMIGUEL, G. GUILLEN BARONA, C.
BONILLO BERNET, J. REVERT, L.
PENFIGO VULGAR CON ASPECTO CLINICO DE ERITEMA ANULAR CENTRIFUGO E
HISTOLOGIA DE ESPONGIOSIS A EOSINOFILOS (CA)
ACTAS DERMOSIFILIOGR. 73(7-8)245-248 (1982) (ESPAÑA) 9 REF
DIPUTACION, HOSP.PROV. (VALENCIA)

- 634 ALIAGA BONICHE, A. SERRANO SANMIGUEL, G.
CUADRA OYANGUREN, J. DE LA FORTEA BAIXAULI, J.M.
BONILLO BERNET, J.
QUISTES VELLOSOSES ERUPTIVOS (CA)
ACTAS DERMOSIFILIOGR. 73(7-8)257-262 (1982) (ESPAÑA) 9 REF
DIPUTACION, HOSP.PROV. (VALENCIA)
- 635 GUILLEN BARONA, C. ALEGRE DE MIGUEL, V. COGOLLOS PEREZ, E.
SEGARRA LOPEZ, M. ALIAGA BONICHE, A.
PENILE HORN (CA)
ACTAS DERMOSIFILIOGR. 73(9-10)325-328 (1982) (ESPAÑA) 18 REF
DIPUTACION, HOSP.PROV. (VALENCIA)
- 636 GUILLEN CAVERO, V. GALLEG0 GOMEZ, J. VALLS, F.
PERALES, J.L. FERNANDEZ, A.
LIPOMA RETROVESICAL (CA)
ACTAS UROL.ESP. 6(2)107-110 (1982) (ESPAÑA) 7 REF
SEGUR.SOCIAL, C.SANIT.LA FE (VALENCIA)
- 637 FERRER RODA, J.
LA INFECCION EN LA URETEROSTOMIA CUTANEA (CA)
ACTAS UROL.ESP. 6(4)211-214 (1982) (ESPAÑA) 11 REF
SEGUR.SOCIAL, HOSP.DR.PESET (VALENCIA)
- 638 GUILLEN NAVARRO, M. TRAMOYERES CELMA, A. FERNANDEZ, C.A.
VALLS, F. GALLEG0 GOMEZ, J. PERALES, J.A.
FISTULA NEFROBRONQUIAL SECUNDARIA A ABSCESO PERINEFRITICO (CA)
ACTAS UROL.ESP. 6(5)301-304 (1982) (ESPAÑA) 16 REF
SEGUR.SOCIAL, C.SANIT.LA FE (VALENCIA)
- 639 GALLEG0 GOMEZ, J. MOMPO SANCHIS, J.A. GUILLEN NAVARRO, M.
ALONSO GORREA, M. TRAMOYERES CELMA, A. VALLS, F.
FERRANDO MARCO, F.
ANGIOMA URETRAL EN EL VARON.A PROPOSITO DE DOS CASOS (CA)
ACTAS UROL.ESP. 6(5)313-314 (1982) (ESPAÑA) 5 REF
SEGUR.SOCIAL, C.SANIT.LA FE (VALENCIA)
- 640 ROQUES, J.M. HERVAS, J.A. CAMBRA, J. HERNANDEZ, A.
LOPEZ PEÑA, R. ROJAS, L.
EPIGLOTIS AGUDA.DIAGNOSTICO Y TRATAMIENTO A PROPOSITO DE OCHO
CASOS (CA)
AN.ESP.PEDIATR. 16(1)16-22 (1982) (ESPAÑA) 27 REF
SEGUR.SOCIAL, C.SANIT.LA FE (VALENCIA)
- 641 FRONTERA IZQUIERDO, P. UNCETA AGUIRRE, L.
CABEZUELO HUERTA, G. VAZQUEZ PEREZ, J.
CRECIMIENTO DE 48 NIÑOS CON COMUNICACION INTERVENTRICULAR
OPERADA (CA)
AN.ESP.PEDIATR. 16(1)23-27 (1982) (ESPAÑA) 16 REF
SEGUR.SOCIAL, C.SANIT.LA FE (VALENCIA)
- 642 SIMON, J. ZAMORA, I. MENDIZABAL, S. LURBE, A.
GARCIA IBARRA, F.
TRASPLANTE RENAL PEDIATRICO.RESULTADOS PRELIMINARES (CA)
AN.ESP.PEDIATR. 16(2)102-108 (1982) (ESPAÑA) 10 REF
SEGUR.SOCIAL, C.SANIT.LA FE (VALENCIA)

- 643 SAN ROMAN MARTINEZ, L. BENAC PREFACI, M. CASTRO ARACIL, P.
EIZAGUIRRE ALTUNA, L. RUIZ LAFITA, T.
ICTERICIA PRECOZ(?FISIOLÓGICA?)EN NIÑOS PREMATUROS (CA)
AN.ESP.PEDIATR. 16(2)137-144 (1982) (ESPAÑA) 22 REF
SEGUR.SOCIAL, C.SANIT.LA FE (VALENCIA)
- 644 ZAMORA, I. LURBE, A. SIMON, J. MENDIZABAL, S.
BARBADILLO, A.
NEFRITIS DE SHUNT (CA)
AN.ESP.PEDIATR. 16(2)170-175 (1982) (ESPAÑA) 19 REF
SEGUR.SOCIAL, C.SANIT.LA FE (VALENCIA)
- 645 CASTEL, V. FERRIS, J. VERDEGUER, A. DONAT, J.
FERNANDEZ DELGADO, R. MUT, E. BADIA, J. MATA, J.
EPIDEMIOLOGIA DE LAS LEUCOSIS INFANTILES EN EL PAIS
VALENCIANO (CA)
AN.ESP.PEDIATR. 16(3)193-198 (1982) (ESPAÑA) 12 REF
SEGUR.SOCIAL, C.SANIT.LA FE (VALENCIA) - UNIV., HOSP.CLINICO
(VALENCIA) - SEGUR.SOCIAL, RESID.SANITAR,20 NOVIEMBRE (ALICANTE) -
SEGUR.SOCIAL, RESID.SANITAR.N.S.SAGRADO CORAZON (CASTELLON) -
DIPUTACION, HOSP.PROV. (VALENCIA)
- 646 BORRAJO, E. ALPERA, R. DONAT, J. ESCRIBANO, A.
COLOMER, C. PLASENCIA, A. LOPEZ, M.J.
ESTUDIO DE LA INMUNIDAD EN NIÑOS HIPOTIROIDEOS (CA)
AN.ESP.PEDIATR. 16(5)369-376 (1982) (ESPAÑA) 12 REF
UNIV., FAC.MEDICINA (VALENCIA)
- 647 MAS TORRES, P. MIRA NAVARRO, J. BAYLE BASTOS, F.
GAMBARINI CERRI, A.
FISTULA VESICOVAGINAL CONGENITA (CA)
AN.ESP.PEDIATR. 16(5)432-436 (1982) (ESPAÑA) 21 REF
SEGUR.SOCIAL, RESID.SANITAR,20 NOVIEMBRE (ALICANTE)
- 648 MIRA NAVARRO, J. MAS TORRES, P. ALONSO MAILLO, G.
GARRAMONE TRINCHIERI, N. GAMBARINI CERRI, A.
LA ENDOSCOPIA ESOFAGICA COMO BASE PARA LA CLASIFICACION Y PAUTA A
SEGUIR EN EL REFLUJO GASTROESOFAGICO. (CA)
AN.ESP.PEDIATR. 16(6)443-448 (1982) (ESPAÑA) 40 REF
SEGUR.SOCIAL, RESID.SANITAR,20 NOVIEMBRE (ALICANTE)
- 649 FERRER CALVETE, J. TOMAS RIDOCCI, M. GALMES, J. PRIETO, F.
DIARREA CRONICA CON DEFICIT DE IGA ASOCIADA A SINDROME DE
TURNER (CA)
AN.ESP.PEDIATR. 16(6)459-463 (1982) (ESPAÑA) 13 REF
SEGUR.SOCIAL, C.SANIT.LA FE (VALENCIA)
- 650 PAREDES CENCILLO, C.
POBLACION DE RIESGO(INFECCION DEL RECIEN NACIDO) (CA)
AN.ESP.PEDIATR. 17(11)98-99 (1982) (ESPAÑA) 6 REF
UNIV., HOSP.CLINICO (VALENCIA)
- 651 VICENS CALVET, E. LOPEZ, M.J. GUSINE, M.
DIABETES INFANTIL.ASPECTOS PREVENTIVOS (CA)
AN.ESP.PEDIATR. 17(11)160-165 (1982) (ESPAÑA) 18 REF
SEGUR.SOCIAL, C.SANIT.VALLE HEBRON (BARCELONA) - UNIV.,
HOSP.CLINICO (VALENCIA)

- 652 RIVERA OTERO, M. TOMAS COLLADO, E. VAZQUEZ PEREZ, J.
VALOR DEL ESTUDIO ANGIOHEMODINAMICO EN EL DIAGNOSTICO Y
TRATAMIENTO DE LAS CARDIOPATIAS CONGENITAS EN EL PERIODO
NEONATAL (CA)
AN.ESP.PEDIATR. 17(12)39-41 (1982) (ESPAÑA) 14 REF
SEGUR.SOCIAL. C.SANIT.LA FE (VALENCIA)
- 653 DASÍ CARPIO, M.A. CALVO RIGUAL, F.
ANEMIAS APLASICAS CONSTITUCIONALES.ANEMIA DE FANCONI (CA)
AN.ESP.PEDIATR. 17(12)134-140 (1982) (ESPAÑA) 46 REF
SEGUR.SOCIAL. C.SANIT.LA FE (VALENCIA)
- 654 CASTEL, V.
DIAGNOSTICO PRECOZ DEL NEUROBLASTOMA (CA)
AN.ESP.PEDIATR. 17(13)116-120 (1982) (ESPAÑA) 11 REF
SEGUR.SOCIAL. C.SANIT.LA FE (VALENCIA)
- 655 VILA MARTINEZ, R.
ASPECTOS PSICOSOCIALES DEL ASMA INFANTIL (CA)
AN.ESP.PEDIATR. 17(13)157-162 (1982) (ESPAÑA) 21 REF
UNIV., HOSP.CLINICO (VALENCIA)
- 656 CABALLERO, L.
EDUCACION SANITARIA DE LA FAMILIA DEL NIÑO ASMATICO (CA)
AN.ESP.PEDIATR. 17(13)168-171 (1982) (ESPAÑA)
SEGUR.SOCIAL. C.SANIT.LA FE (VALENCIA)
- 657 TERRADA, M.L. PERIS BONET, R. CASABAN MOYA, E.
BARREDA, M.S. MONLLOR REIG, J.
DOCUMENTACION Y BIBLIOGRAFIA PEDIATRICA (CA)
AN.ESP.PEDIATR. 17(14)99-127 (1982) (ESPAÑA) 51 REF
UNIV., FAC.MEDICINA (VALENCIA)
- 658 MIRA NAVARRO, J. BELTRA PICO, R. SORIANO SERRANO, M.
LLORET SEMPERE, T. TAPIA LOPEZ, M. GAMBARINI CERRI, A.
TORTICOLIS EN EL REFLUJO GASTROESOFAGICO (CA)
AN.ESP.PEDIATR. 17(3)263-265 (1982) (ESPAÑA) 14 REF
SEGUR.SOCIAL. RESID.SANITAR.20 NOVIEMBRE (ALICANTE)
- 659 LLORET SEMPERE, T. SORIANO SERRANO, M.
SINDROME DE JOUBERT. ESTUDIO DE UN NUEVO CASO Y REVISION DE LA
LITERATURA (CA)
AN.ESP.PEDIATR. 17(4)310-316 (1982) (ESPAÑA) 11 REF
SEGUR.SOCIAL. RESID.SANITAR.20 NOVIEMBRE (ALICANTE)
- 660 LOPEZ, M.J. LLOMBART BOSCH, A. URIS, J. PEDRO, A.
COLOMER, J.
FIBROMATOSIS CONGENITA MULTIPLE.ESTUDIO CLINICO HISTOLOGICO Y
ULTRAESTRUCTURAL (CA)
AN.ESP.PEDIATR. 17(4)321-331 (1982) (ESPAÑA) 46 REF
UNIV., HOSP.CLINICO (VALENCIA)
- 661 FRONTERA IZQUIERDO, P. UNCETA AGUIRRE, L.
CABEZUELO HUERTA, G. VAZQUEZ PEREZ, J.
CRECIMIENTO DE 60 NIÑOS CON COMUNICACION INTERVENTRICULAR
OPERADA (CA)
AN.ESP.PEDIATR. 17(5)366-370 (1982) (ESPAÑA) 16 REF
SEGUR.SOCIAL. C.SANIT.LA FE (VALENCIA)

- 662 FRONTERA IZQUIERDO, P. CABEZUELO HUERTA, G. VAZQUEZ PEREZ, J.
CRECIMIENTO DE 60 NIÑOS CON TETRALOGIA DE FALLOT OPERADA (CA)
AN.ESP.PEDIATR. 17(5)371-377 (1982) (ESPAÑA) 19 REF
SEGUR.SOCIAL, C.SANIT.LA FE (VALENCIA)
- 663 CABEZUELO HUERTA, G. DASI CARPIO, M.A. FRONTERA IZQUIERDO, P.
SINDROME DE SCHONLEIN-HENOCH CON NECROSIS INTESTINAL
RECURRENTE (CA)
AN.ESP.PEDIATR. 17(6)485-486 (1982) (ESPAÑA) 9 REF
SEGUR.SOCIAL, C.SANIT.LA FE (VALENCIA)
- 664 CABEZUELO HUERTA, G. DASI CARPIO, M.A. FRONTERA IZQUIERDO, P.
ERITROBLASTOPENIA TRANSITORIA TRAS SEPSIS POR NEUMOCOCCO (CA)
AN.ESP.PEDIATR. 17(6)487-488 (1982) (ESPAÑA) 4 REF
SEGUR.SOCIAL, C.SANIT.LA FE (VALENCIA)
- 665 PADILLA, J. BORRO, J.M. GARCIA ZARZA, A. BLASCO, E.
PASTOR, J. TARAZONA, V. PARIS, F.
TRAUMATISMOS TRAQUEOBRONQUIALES (CA)
ARCH.BRONCONEUMOL. 18(6)300-308 (1982) (ESPAÑA) 27 REF
SEGUR.SOCIAL, C.SANIT.LA FE (VALENCIA)
- 666 FERRER RODA, J.
GRANULOMA INFLAMATORIO EN UN ESTOMA DE URETEROSTOMIA CUTANEA (CA)
ARCH.ESP.UROL. 35(4)260-264 (1982) (ESPAÑA) 7 REF
SEGUR.SOCIAL, HOSP.DR.PESET (VALENCIA)
- 667 GALLEG0 GOMEZ, J. MOMPO SANCHIS, J.A. GUILLEN NAVARRO, M.
PASTOR SEMPERE, F. ALONSO GORREA, M. TRAMOYERES CELMA, A.
VALLS, F.
ROTURA COMPLETA DE URETRA POSTERIOR.RESULTADOS DEL TRATAMIENTO EN
FASE AGUDA (CA)
ARCH.ESP.UROL. 35(5)284-293 (1982) (ESPAÑA) 22 REF
SEGUR.SOCIAL, C.SANIT.LA FE (VALENCIA)
- 668 FERRER RODA, J.
LA URETERONEOCISTOSTOMIA EN LAS LESIONES URETERALES
QUIRURGICAS. (CA)
ARCH.ESP.UROL. 35(5)294-303 (1982) (ESPAÑA) 43 REF
SEGUR.SOCIAL, HOSP.DR.PESET (VALENCIA)
- 669 ALONSO GORREA, M. TRAMOYERES CELMA, A. PASTOR SEMPERE, F.
SANTOLAYA GARCIA, I. GALLEG0 GOMEZ, J. JORDA CUEVAS, M.
MOMPO SANCHIS, J.A.
LIPOMA VESICAL:A PROPOSITO DE UN CASO (CA)
ARCH.ESP.UROL. 35(6)381-383 (1982) (ESPAÑA) 6 REF
SEGUR.SOCIAL, C.SANIT.LA FE (VALENCIA)
- 670 VILLAR, A. ESPLUGUES, J. ALCARAZ, M.J.
ACUTE ANTIINFLAMMATORY ACTIVITY OF SIDERITIS MUGRONENSIS
FLAVONID (EN)
ARCH.FARMACOL.TOXICOL. 8(2)99-106 (1982) (ESPAÑA) 11 REF
UNIV., FAC.FARMACIA (VALENCIA) - UNIV., FAC.MEDICINA (VALENCIA)

- 671 ROLDAN, P. BROSETA, J. GONZALEZ DARDER, J. MARUENDA, J.
BARCIA SALORIO, J.L.
MODELO DE DOLOR CENTRAL POR AVULSION DE PLEXO BRAQUIAL. ESTUDIO
EXPERIMENTAL EN RATA (CA)
ARCH. NEUROBIOL. (MADR.) 45(3)225-236 (1982) (ESPAÑA) 25 REF
UNIV., HOSP. CLINICO (VALENCIA)
- 672 BRUGUERA, J.A. PEREZ GARRIGUES, J. VILCHEZ, J.J.
BELTRAN DE SCALS, J.
ESTUDIO COMPARATIVO ENTRE LAS ALTERACIONES OCULOGRAFICAS Y
SINTOMAS CORPORALES DEL PARKINSONISMO (CA)
ARCH. NEUROBIOL. (MADR.) 45(6)469-476 (1982) (ESPAÑA) 7 REF
SEGUR. SOCIAL, C. SANIT. LA FE (VALENCIA)
- 673 GIMENO, I. ANDRES CELMA, M. SELIGRA FERRER, A. MARCO, V.
BRINES, J.
EFECTOS TOXICOS DE LA GENTAMICINA A NIVEL DE LA PLACA
NEUROMUSCULAR DEL RECIEN NACIDO (CA)
ARCH. PEDIATR. (BARC.) 33(2)117-124 (1982) (ESPAÑA) 21 REF
UNIV., HOSP. CLINICO (VALENCIA)
- 674 GOMEZ, M.A. PEREZ, V. SERRANO, J.L. ARENAS, N.
MENINGITIS NEONATAL (CA)
ARCH. PEDIATR. (BARC.) 33(2)135-141 (1982) (ESPAÑA) 26 REF
SEGUR. SOCIAL, RESID. SANITAR. 20 NOVIEMBRE (ALICANTE)
- 675 GIMENO, I. MARCO, V. BRINES, J.
ACIDOSIS METABOLICA TARDIA EN RECIEN NACIDOS DE BAJO PESO: ANALISIS
DE SU RELACION CON EL PESO AL NACIMIENTO, EDAD GESTACIONAL E
INGESTA DE PROTEINAS (CA)
ARCH. PEDIATR. (BARC.) 33(3)209-218 (1982) (ESPAÑA) 21 REF
UNIV., HOSP. CLINICO (VALENCIA)
- 676 GONZALEZ PERABA, J. JUSTE RUIZ, M.
ALTERACIONES HIPOCROMICAS DEL PELO Y DEL AMINOGRAMA SERICO Y
ANEMIA SEVERA EN FORMAS PRECOCES DE MUCOVISCIDOSIS (CA)
ARCH. PEDIATR. (BARC.) 33(3)227-232 (1982) (ESPAÑA) 13 REF
SEGUR. SOCIAL, RESID. SANITAR. 20 NOVIEMBRE (ALICANTE)
- 677 GIMENEZ FERNANDEZ, P. GOROSTIZA FELIPE, P.
KALA-AZAR INFANTIL. REVISION A PROPOSITO DE 14 CASOS (CA)
ARCH. PEDIATR. (BARC.) 33(3)259-272 (1982) (ESPAÑA) 42 REF
SEGUR. SOCIAL, RESID. SANITAR. 20 NOVIEMBRE (ALICANTE)
- 678 BRINES, J. GARCIA VILA, A. DONAT, J. CODONER FRANCH, P.
MARTINEZ COSTA, C. VERA SEMPERE, F.J.
LINFANGIECTASIA INTESTINAL EN LA INFANCIA. REVISION BIBLIOGRAFICA Y
ESTUDIO DE DOS CASOS (CA)
ARCH. PEDIATR. (BARC.) 33(6)519-531 (1982) (ESPAÑA) 29 REF
UNIV., FAC. MEDICINA (VALENCIA)
- 679 MAS TORRES, P. BAYLE BASTOS, F.
NUESTRA CASUISTICA EN EL TUMOR DE WILMS (CA)
ARCH. PEDIATR. (BARC.) 33(6)537-545 (1982) (ESPAÑA) 24 REF
SEGUR. SOCIAL, RESID. SANITAR. 20 NOVIEMBRE (ALICANTE)

- 680 JUAN BURGUEÑO, M. SENDRA LEON, P. MORENA, E. DE LA
FROUFE SANCHEZ, A. MIR PALLARDO, J.
POLIPO HAMARTOMATOSO UNICO DUODENAL (CA)
BOL.SOC.VALENCIA.PATOL.DIG. (1)31-38 (1982) (ESPAÑA) 17 REF
SEGUR.SOCIAL, C.SANIT.LA FE (VALENCIA)
- 681 GOMEZ IGLESIAS, S. MARTIN DELGADO, J. BLANES MASSON, F.
COLINA ALONSO, A.
REVISION A LARGO PLAZO DE LOS ENFERMOS SUTURADOS POR PERFORACION
DE ULCUS G-D (CA)
BOL.SOC.VALENCIA.PATOL.DIG. (1)39-44 (1982) (ESPAÑA) 8 REF
SEGUR.SOCIAL, C.SANIT.LA FE (VALENCIA)
- 682 GUIJARRO JORGE, R. JUAN BURGUEÑO, M. SENDRA LEON, P.
MIR PALLARDO, J.
QUISTES DE COLEDOCO:DESCRIPCION DE UN CASO Y REVISION DE LA
LITERATURA (CA)
BOL.SOC.VALENCIA.PATOL.DIG. (1)45-55 (1982) (ESPAÑA) 53 REF
SEGUR.SOCIAL, C.SANIT.LA FE (VALENCIA)
- 683 AAAA
TRATAMIENTO MEDICO DE LAS PANCREATITIS AGUDAS (CA)
BOL.SOC.VALENCIA.PATOL.DIG. (1)57-63 (1982) (ESPAÑA) 27 REF
SEGUR.SOCIAL, RESID.SANITAR. (ELCHE)
- 684 FERRER CALVETE, J.
PARASITOSIS INTESTINAL INFANTIL (CA)
BOL.SOC.VALENCIA.PATOL.DIG. (2)11-15 (1982) (ESPAÑA)
SEGUR.SOCIAL, C.SANIT.LA FE (VALENCIA)
- 685 PASCUAL LOPEZ, A. FERRANDO CUCARELLA, J. IRANZO REIG, J.A.
CLIMENT ROSALEN, J.L.
HEMOBILIA:COMENTARIOS A PROPOSITO DE UN CASO DE EVOLUCION
ATIPICA (CA)
BOL.SOC.VALENCIA.PATOL.DIG. (2)17-23 (1982) (ESPAÑA) 23 REF
UNIV., FAC.MEDICINA (VALENCIA)
- 686 COLINA ALONSO, A. IBANEZ CIRION, J.L. GOMEZ IGLESIAS, S.
BLANES MASSON, F. MARTIN DELGADO, J. BAQUERO VALDELOMAR, R.
DIVERTICULO DE MECKEL EN EL ADULTO.REVISION DE 51 CASOS (CA)
BOL.SOC.VALENCIA.PATOL.DIG. (2)25-32 (1982) (ESPAÑA) 20 REF
SEGUR.SOCIAL, C.SANIT.LA FE (VALENCIA)
- 687 ALEGRE MARTINEZ, J.E. FERRANDO CUCARELLA, J. REIG, G.
ANGIODISPLASIA DE COLON:CAUSA POCO FRECUENTE DE HEMORRAGIA
DIGESTIVA EN EL ANCIANO? (CA)
BOL.SOC.VALENCIA.PATOL.DIG. (4)29-40 (1982) (ESPAÑA) 24 REF
UNIV., HOSP.CLINICO (VALENCIA)
- 688 FABRA RAMIS, R. TRULLENQUE PERIS, R. CANO PERAL, J.
CANO IVORRA, J.
LA CIRUGIA CONSERVADORA EN EL TRATAMIENTO DE LA ULCERA
DUODENAL.NUESTRA EXPERIENCIA EN 299 CASOS (CA)
BOL.SOC.VALENCIA.PATOL.DIG. (4)45-56 (1982) (ESPAÑA) 31 REF
DIPUTACION, HOSP.PROV. (VALENCIA)

- 689 CODONER FRANCH, P. MARTINEZ COSTA, C. PERIS, A. DONAT, J. GARCIA VILA, A.
ESTUDIO DE LOS FACTORES INMUNITARIOS SOLUBLES DE LA LECHE HUMANA EN NUESTRO MEDIO (CA)
BOL.SOC.VALENCIA.PEDIATR. 2(0)111-123 (1982) (ESPAÑA) 49 REF
UNIV., FAC.MEDICINA (VALENCIA)
- 690 FERRER CALVETE, J.
NIÑO CON ENFERMEDAD GASTROINTESTINAL (CA)
BOL.SOC.VALENCIA.PEDIATR. 2(2)15-15 (1982) (ESPAÑA)
SEGUR.SOCIAL, C.SANIT.LA FE (VALENCIA)
- 691 CALABUIG, M. GARCIA VILA, A.
DIAGNOSTICO,SEGUIMIENTO Y TRATAMIENTO AMBULATORIO DE LA ENFERMEDAD GASTROINTESTINAL (CA)
BOL.SOC.VALENCIA.PEDIATR. 2(2)16-20 (1982) (ESPAÑA)
DIPUTACION, HOSP.PROV. (VALENCIA) - UNIV., HOSP.CLINICO (VALENCIA)
- 692 FERRER CALVETE, J.
SINDROME POSTGASTROENTERITIS AGUDAS (CA)
BOL.SOC.VALENCIA.PEDIATR. 2(2)26-29 (1982) (ESPAÑA)
SEGUR.SOCIAL, C.SANIT.LA FE (VALENCIA)
- 693 NIETO GARCIA, A. VILA MARTINEZ, R. MARTORELL, M.
ASPECTOS PSICOSOCIALES DEL NIÑO ASMATICO (CA)
BOL.SOC.VALENCIA.PEDIATR. 2(2)31-48 (1982) (ESPAÑA) 40 REF
SEGUR.SOCIAL, C.SANIT.LA FE (VALENCIA) - UNIV., HOSP.CLINICO (VALENCIA) - DIPUTACION, HOSP.PROV. (VALENCIA)
- 694 LOPEZ, H.J. ALBIACH, V.
ASPECTOS PSICOSOCIALES DEL NINO DIABETICO (CA)
BOL.SOC.VALENCIA.PEDIATR. 2(2)57-61 (1982) (ESPAÑA) 19 REF
UNIV., HOSP.CLINICO (VALENCIA) - SEGUR.SOCIAL, C.SANIT.LA FE (VALENCIA)
- 695 DONAT, J. RAMIRO, M. FERNANDEZ DELGADO, R. COLOMER, C.
ASPECTOS PSICOSOCIALES DEL ENFERMO CRONICO:EL NINO CON ENFERMEDADES MALIGNAS (CA)
BOL.SOC.VALENCIA.PEDIATR. 2(2)63-75 (1982) (ESPAÑA) 10 REF
UNIV., HOSP.CLINICO (VALENCIA)
- 696 CASTELLO, M.L. LONO, J.
ASPECTOS PSICOAFECTIVOS DEL ENFERMO CRONICO (CA)
BOL.SOC.VALENCIA.PEDIATR. 2(2)77-87 (1982) (ESPAÑA)
UNIV., HOSP.CLINICO (VALENCIA) - SEGUR.SOCIAL, C.SANIT.LA FE (VALENCIA)
- 697 MULAS, F.
MESA REDONDA SOBRE ASPECTOS PSICOSOCIALES DEL NINO EPILEPTICO(DIAGNOSTICO Y TRATAMIENTO) (CA)
BOL.SOC.VALENCIA.PEDIATR. 2(2)91-96 (1982) (ESPAÑA)
SEGUR.SOCIAL, C.SANIT.LA FE (VALENCIA)
- 698 MORENO RUBIO, J.M.
CRISIS CONVULSIVAS EN EL PERIODO DE LA LACTANCIA (CA)
BOL.SOC.VALENCIA.PEDIATR. 2(2)97-102 (1982) (ESPAÑA)
SEGUR.SOCIAL, C.SANIT.LA FE (VALENCIA)

- 699 SOLER CANTO, A.
EPILEPSIAS DEL NIÑO MAYOR (CA)
BOL.SOC.VALENCIA.PEDIATR. 2(2)102-107 (1982) (ESPAÑA)
SANIDAD NAC., JEFATURA PROV.SANID. (VALENCIA)
- 700 ANDRES CELMA, M.
TRANSTORNOS PAROXISTICOS NO EPILEPTICOS (CA)
BOL.SOC.VALENCIA.PEDIATR. 2(2)107-111 (1982) (ESPAÑA)
UNIV., HOSP.CLINICO (VALENCIA)
- 701 MULAS, F.
BASES DEL TRATAMIENTO ANTIEPILEPTICO (CA)
BOL.SOC.VALENCIA.PEDIATR. 2(2)111-114 (1982) (ESPAÑA)
SEGUR.SOCIAL, C.SANIT.LA FE (VALENCIA)
- 702 MORENO RUBIO, J.M.
ASPECTOS PSICOSOCIALES DE LAS CONVULSIONES EN EL LACTANTE (CA)
BOL.SOC.VALENCIA.PEDIATR. 2(2)114-117 (1982) (ESPAÑA)
SEGUR.SOCIAL, C.SANIT.LA FE (VALENCIA)
- 703 ANDRES CELMA, M.
ASPECTOS PSICOSOCIALES DEL NIÑO EPILEPTICO EN EDAD ESCOLAR (CA)
BOL.SOC.VALENCIA.PEDIATR. 2(2)117-119 (1982) (ESPAÑA)
UNIV., HOSP.CLINICO (VALENCIA)
- 704 SOLER CANTO, A.
PROBLEMATICA DEL ADOLESCENTE EPILEPTICO (CA)
BOL.SOC.VALENCIA.PEDIATR. 2(2)120-124 (1982) (ESPAÑA)
SANIDAD NAC., JEFATURA PROV.SANID. (VALENCIA)
- 705 FERNANDEZ DELGADO, R. DONAT, J.
ERITROPOYESIS:ASPECTOS ACTUALES(MESA REDONDA SOBRE ANEMIAS DE LA
INFANCIA) (CA)
BOL.SOC.VALENCIA.PEDIATR. 2(3)7-13 (1982) (ESPAÑA) 6 REF
UNIV., FAC.MEDICINA (VALENCIA)
- 706 CALVO RIGUAL, F. DASI CARPIO, M.A.
ANEMIAS HEMOLITICAS EN LA INFANCIA (CA)
BOL.SOC.VALENCIA.PEDIATR. 2(3)14-19 (1982) (ESPAÑA) 4 REF
SEGUR.SOCIAL, C.SANIT.LA FE (VALENCIA)
- 707 DASI CARPIO, M.A. CALVO RIGUAL, F.
ANEMIA FERROPENICA DE LOS NIÑOS (CA)
BOL.SOC.VALENCIA.PEDIATR. 2(3)20-27 (1982) (ESPAÑA) 11 REF
SEGUR.SOCIAL, C.SANIT.LA FE (VALENCIA)
- 708 MULAS, F.
EL NIÑO HIPERCINETICO.ASPECTOS NEUROLOGICOS (CA)
BOL.SOC.VALENCIA.PEDIATR. 2(3)29-32 (1982) (ESPAÑA) 8 REF
SEGUR.SOCIAL, C.SANIT.LA FE (VALENCIA)
- 709 ADALID, C. BLADRES, A. FUENTE, A. DE LA
ASPECTOS PSICOLOGICOS EN EL NIÑO HIPERCINETICO (CA)
BOL.SOC.VALENCIA.PEDIATR. 2(3)33-35 (1982) (ESPAÑA)
CENTR.MED. (VALENCIA)

- 710 LOÑO, J.
PSICOGENIA DE LA HIPERCINESIA (CA)
BOL.SOC.VALENCIA.PEDIATR. 2(3)36-39 (1982) (ESPAÑA)
SEGUR.SOCIAL. C.SANIT.LA FE (VALENCIA)
- 711 MAYORDOMO FERNANDEZ, C. ARANDA GARCIA, E. ROMAR RICO, A.
EPIDEMIOLOGIA DE LAS GASTROENTERITIS AGUDAS INGRESADAS EN LA
CLINICA INFANTIL DURANTE EL AÑO 1980 (CA)
BOL.SOC.VALENCIA.PEDIATR. 2(3)41-74 (1982) (ESPAÑA) 77 REF
SEGUR.SOCIAL. C.SANIT.LA FE (VALENCIA)
- 712 URIS, J. IRANZO BURILLO, A. JUBERT, A. MURGUI, J.A.
SALA FRANCO, J.
ESTUDIO CLINICO Y EPIDEMIOLOGICO DE LA LARINGITIS SUBGLOTICA EN LA
INFANCIA (CA)
BOL.SOC.VALENCIA.PEDIATR. 2(3)75-81 (1982) (ESPAÑA) 17 REF
UNIV., HOSP.CLINICO (VALENCIA)
- 713 CABEZUELO HUERTA, G. FRONTERA IZQUIERDO, P.
LAS GLUCOHEMOGLOBINAS Y EL CONTROL DE LA DIABETES MELLITUS EN LA
INFANCIA (CA)
BOL.SOC.VALENCIA.PEDIATR. 2(3)83-89 (1982) (ESPAÑA) 18 REF
SEGUR.SOCIAL. C.SANIT.LA FE (VALENCIA)
- 714 IRANZO BURILLO, A. FERNANDEZ, L. MOYANO, J. LOZANO, M.C.
JUBERT, A. SALA FRANCO, J. MURGUI, J.A. MARTINEZ, F.
LA FIEBRE TIFOIDEA EN LA EDAD PEDIATRICA.ASPECTOS CLINICOS Y
TERAPEUTICOS (CA)
BOL.SOC.VALENCIA.PEDIATR. 2(3)91-100 (1982) (ESPAÑA) 23 REF
UNIV., HOSP.CLINICO (VALENCIA)
- 715 IRANZO BURILLO, A. MOYANO, J. LOZANO, M.C. JUBERT, A.
SALA FRANCO, J. MURGUI, J.A. MARTINEZ, F.
UNA APORTACION AL ESTUDIO ACTUAL DE LOS SINDROMES
POSTESTREPTOCOCICOS EN LA EDAD PEDIATRICA (CA)
BOL.SOC.VALENCIA.PEDIATR. 2(3)101-110 (1982) (ESPAÑA) 19 REF
UNIV., FAC.MEDICINA (VALENCIA)
- 716 SAN ROMAN, L.
ASPECTOS ETICOS DE LA INVESTIGACION MEDICA EN NEONATOS (CA)
BOL.SOC.VALENCIA.PEDIATR. 2(4)15-20 (1982) (ESPAÑA) 9 REF
SEGUR.SOCIAL. C.SANIT.LA FE (VALENCIA)
- 717 PAREDES CENCILLO, C.
ETICA Y ASISTENCIA EN EL RECIEN NACIDO DE MUY BAJO PESO (CA)
BOL.SOC.VALENCIA.PEDIATR. 2(4)21-33 (1982) (ESPAÑA) 19 REF
UNIV., HOSP.CLINICO (VALENCIA)
- 718 JIMENEZ COBO, B.
ASPECTOS ETICOS DE LA ASISTENCIA A RECIEN NACIDOS CON DEFECTOS
CROMOSOMICOS Y RETRASO MENTAL (CA)
BOL.SOC.VALENCIA.PEDIATR. 2(4)34-38 (1982) (ESPAÑA) 6 REF
SEGUR.SOCIAL. RESID.SANITAR.20 NOVIEMBRE (ALICANTE)

- 719 AGUILERA OLMOS, R. GAMONEDA, S. BUESA IBANEZ, E.
OPINION DE LOS PEDIATRAS VALENCIANOS SOBRE PROBLEMAS ETICOS DE LA
ASISTENCIA NEONATAL: RESULTADOS DE UNA ENCUESTA ENTRE MIEMBROS DE
LA SOCIEDAD VALENCIANA DE PEDIATRIA (CA)
BOL.SOC.VALENCIA.PEDIATR. 2(4)41-44 (1982) (ESPAÑA) 2 REF
SEGUR.SOCIAL, RESID.SANITAR.N.S.SAGRADO CORAZON (CASTELLON)
- 720 HARG, J. GIMENO, I. URIS, J. PAREDES CENCILLO, C.
EL PERSONAL DE ENFERMERIA ANTE LOS PROBLEMAS ETICOS DEL NIÑO
GRAVEMENTE ENFERMO (CA)
BOL.SOC.VALENCIA.PEDIATR. 2(4)45-50 (1982) (ESPAÑA) 7 REF
UNIV., HOSP.CLINICO (VALENCIA)
- 721 CORELL PLANELLES, R. PALAU ROMERO, A. GARCIA CALVO, R.
GOMEZ MELCHOR, R. NAVARRO NAVARRO, J.
ACHALASIA CRICOFARINGEA.PRESENTACION DE UN CASO Y REVISION DEL
PROBLEMA (CA)
CIR.ESP. 36(1)44-47 (1982) (ESPAÑA) 19 REF
SEGUR.SOCIAL, RESID.SANITAR.N.S.SAGRADO CORAZON (CASTELLON)
- 722 LLEDO MATOSES, S. LOPEZ MERINO, V. CHULIA CAMPOS, V.
PARRILLA PARICIO, P. ESPLUGUES, J. CARBONELL ANTOLI, C.
REPERCUSIONES HEMODINAMICAS Y DE LA MECANICA PULMONAR TRAS LA
OCLUSION-DESOCCLUSION DE LA ARTERIA PULMONAR.ESTUDIO EXPERIMENTAL (I
PARTE) (CA)
CIR.ESP. 36(4)221-226 (1982) (ESPAÑA) 24 REF
UNIV., FAC.MEDICINA (VALENCIA)
- 723 CALVO RIPOLES, M. PALAU ROMERO, A. NAVARRO NAVARRO, J.
CORELL PLANELLES, R. BARREDA PEÑA, M. SIMON MARCO, E.
GARCIA CALVO, R.
HERNIA TRAUMATICA DE DIAFRAGMA INTRAPERICARDICA (CA)
CIR.ESP. 36(4)259-263 (1982) (ESPAÑA) 13 REF
SEGUR.SOCIAL, RESID.SANITAR.N.S.SAGRADO CORAZON (CASTELLON)
- 724 DAVILA DORTA, D. OLAVARRIETA MASDEU, L.
VILLALBA CABALLERO, R. NARBONA ARNAU, B.
LITIASIS SOBRE UNA LIGADURA DEL MUNON CISTICO TRAS COLECISTECTOMIA
SIMPLE (CA)
CIR.ESP. 36(4)271-274 (1982) (ESPAÑA) 26 REF
DIPUTACION, HOSP.PROV. (VALENCIA)
- 725 ORTEGA SERRANO, J. GARCIA-GRANERO XIMENEZ, E.
CALVETE CHORNET, J. CAMPS VILATA, B. GOMEZ-FERRER BAYO, F.
CARBONELL ANTOLI, C.
LA PROBLEMATICA DEL NODULO FRIO SOLITARIO DE TIROIDES (CA)
CIR.ESP. 36(5)296-302 (1982) (ESPAÑA) 37 REF
UNIV., HOSP.CLINICO (VALENCIA)
- 726 GARCIA CALVO, R. CORELL PLANELLES, R. GOMEZ MELCHOR, R.
RAMBLA RAMBLA, J. PALAU ROMERO, A. ALCALDE SANCHEZ, M.
LIPOMA DE COLON CON INVAGINACION INTESTINAL.PRESENTACION DE DOS
CASOS Y REVISION DE LA LITERATURA (CA)
CIR.ESP. 36(5)330-336 (1982) (ESPAÑA) 40 REF
SEGUR.SOCIAL, RESID.SANITAR.N.S.SAGRADO CORAZON (CASTELLON)

- 727 LLEDO MATOSES, S. LOPEZ MERINO, V. CHULIA CAMPOS, V.
PARRILLA PARICIO, P. ESPLUGUES, J. CARBONELL ANTOLI, C.
REPERCUSIONES HEMODINAMICAS Y DE LA MECANICA PULMONAR TRAS EL
EMBOLISMO LOBAR PULMONAR CON SULFATO DE BARIO. ESTUDIO
EXPERIMENTAL (II PARTE) (CA)
CIR.ESP. 36(6)365-368 (1982) (ESPAÑA) 15 REF
UNIV., FAC.MEDICINA (VALENCIA)
- 728 ORTEGA SERRANO, J. CAMPS VILATA, B.
GARCIA-GRANERO XIMENEZ, E. CALVETE CHORNET, J.
VERA SEMPERE, F.J.
LA CARCINOMATOSIS PERITONEAL COMO CAUSA INSOSPECHADA DE ABDOMEN
AGUDO (CA)
CIR.ESP. 36(6)374-380 (1982) (ESPAÑA)
UNIV., HOSP.CLINICO (VALENCIA)
- 729 GUIJARRO JORGE, R. JUAN BURGUEÑO, M. SENDRA LEON, P.
MIR PALLARDO, J.
SINDROME DE BOUVERET: REVISION DE LA LITERATURA A PROPOSITO DE TRES
NUEVOS CASOS (CA)
CIR.ESP. 36(6)396-401 (1982) (ESPAÑA) 19 REF
SEGUR.SOCIAL, C.SANIT.LA FE (VALENCIA)
- 730 HERRERO MARTIN, J.C. HERNANDEZ HERNANDEZ, D.
CORCHADO GARCIA, C.
TUMORES CUTANEOS MUCOSOS: ASPECTOS EPIDEMIOLOGICOS Y
TERAPEUTICOS (1) (CA)
CIR.PLAST.IBEROLATINDAM. 8(2)257-266 (1982) (ESPAÑA) 21 REF
SEGUR.SOCIAL, C.SANIT.LA FE (VALENCIA)
- 731 TORMO ALFONSO, V. BARRIO GANDARA, M.V. DEL
LA REHABILITACION DEL ENFERMO CON INFARTO DE
MIOCARDIO. CONTRIBUCION A LA VALORACION ACTUAL DESDE UN PUNTO DE
VISTA INTEGRAL (CA)
CLIN.CARDIOVASC. 1(1)45-50 (1982) (ESPAÑA) 26 REF
DIPUTACION, HOSP.PROV. (VALENCIA) - UNIV., FAC.FILOSOFIA LETR.
(VALENCIA)
- 732 BERNABEU, R. GRIFOL, R. GARCIA, J. MINGUEZ, J.
MONLEON, J.
LA GESTACION EN LA CARDIOPATA: CLASIFICACION Y COMPLICACIONES (CA)
CLIN.INVEST.GINECOL.OBSTET. 9(4)123-130 (1982) (ESPAÑA) 25 REF
SEGUR.SOCIAL, C.SANIT.LA FE (VALENCIA)
- 733 GIJON, L. FERRET, C. DONAT, J. CALVO, A. COLOMER, J.
SANTONJA LUCAS, J.J.
ESTUDIO COMPARATIVO ENTRE DENSIDAD OPTICA DEL LIQUIDO AMNIOTICO A
650 Y 400 NANOMETROS Y COCIENTE L/S Y TEST DE CLEMENTS (CA)
CLIN.INVEST.GINECOL.OBSTET. 9(5)169-172 (1982) (ESPAÑA) 6 REF
UNIV., HOSP.CLINICO (VALENCIA)
- 734 HERRERO LORENZO, R. TORRES HERNANDEZ, M.A. SORIANO MOMPO, F.
BAYARRI LLOBAT, A.
ACTIVIDADES PREVENTIVAS DEL SERVICIO DE ALCOHOLISMO Y
TOXICOMANIAS (CA)
DROGALCOHOL 7(1)19-32 (1982) (ESPAÑA)
DIPUTACION, HOSP.PSIQUIATR.PROV. (BETERA)

- 735 ESTALRICH CANET, J.V.
ASPECTOS FUNDAMENTALES DE LA CANNABIS (CA)
DROGALCOHOL 7(4)145-148 (1982) (ESPAÑA)
DIPUTACION, HOSP.PSIQUIATR.PROV. (BETERA)
- 736 CARBONELL CANTI, C. MARTINEZ LEON, J. JOUVEN, J.C.
MALMEJACK, C. TORRESANI, J. HOUEL, J.
TRATAMIENTO BAJO CIRCULACION EXTRACORPOREA DE LAS ENDOCARDITIS
PROVOCADAS POR SONDAS DE ESTIMULACION
ENDOCAVITARIA(CONSIDERACIONES A PROPOSITO DE TRES CASOS) (CA)
ESTIMUL.CARD. 3(1)11-15 (1982) (ESPAÑA) 20 REF
UNIV., HOSP.CLINICO (VALENCIA) - CENTR.JULES CANTINI (MARSELLA)
- 737 SANJUAN MAÑEZ, R. GARCIA CIVERA, R. MORELL CABEDO, S.
GARCIA SACRISTAN, J. MIRALLES SERRANO, L.
LLAVADOR SANCHIS, J.
INDICACION DE MARCAPASOS EN LOS TRASTORNOS DE LA CONDUCCION
INTRAVENTRICULAR.VALOR DE LOS ESTUDIOS ELECTROFISIOLÓGICOS (CA)
ESTIMUL.CARD. 3(2)86-100 (1982) (ESPAÑA) .63 REF
UNIV., HOSP.CLINICO (VALENCIA)
- 738 IGLESIAS RODRIGUEZ, F. MONTERO PIÑAR, M.I. LEAL CERCOS, C.
AGUERO JUAN, A.
LA DETECCION PRECOZ DEL DETERIORO INTELECTUAL.VALIDEZ DE UN TEST
DE DIBUJO DE MEMORIA DE LAS FIGURAS DEL BENDER (CA)
FOLIA NEUROPSIQUIATR.SUR ESTE ESP. 17(1)31-48 (1982)
(ESPAÑA)
UNIV., FAC.MEDICINA (VALENCIA)
- 739 MONTERO PIÑAR, M.I. IGLESIAS RODRIGUEZ, F. ADAM DONAT, A.
LA DEPRESION EN LA MUJER:REVISION Y ACTUALIZACION DEL
PROBLEMA (CA)
FOLIA NEUROPSIQUIATR.SUR ESTE ESP. 17(2)157-166 (1982)
(ESPAÑA) 53 REF
UNIV., FAC.MEDICINA (VALENCIA)
- 740 ROJO MORENO, L. LIVIANOS ALDANA, L. ROJO MORENO, J.
ROJO SIERRA, M.
EL "TEST DE MANO" EN PACIENTES PSIQUIÁTRICOS (CA)
FOLIA NEUROPSIQUIATR.SUR ESTE ESP. 17(2)167-174 (1982)
(ESPAÑA) 4 REF
UNIV., FAC.MEDICINA (VALENCIA)
- 741 RAVIOLI, R. GERVAZONI, B. TERCENIO DE LAS AGUAS, J.
CARCINOMA DE MAMA EN UNA ENFERMA DE HANSEN (CA)
FONTILLES 13(4)391-399 (1982) (ESPAÑA) 13 REF
SANAT.FONTILLES (VALL DE LAGUART)
- 742 TERCENIO DE LAS AGUAS, J. CONTRERAS RUBIO, F.
TRANSFORMACION DE LEPROMATOSA EN DIMORFA (CA)
FONTILLES 13(4)401-413 (1982) (ESPAÑA) 9 REF
SANAT.FONTILLES (VALL DE LAGUART) - SEGUR.SOCIAL, C.SANIT.LA PAZ
(MADRID)
- 743 TERCENIO DE LAS AGUAS, J.
DIABETES Y LEPROMATOSA (CA)
FONTILLES 13(5)523-529 (1982) (ESPAÑA) 9 REF
SANAT.FONTILLES (VALL DE LAGUART)

- 744 TERENCIO DE LAS AGUAS, J.
TATUAJES Y LEPRO (CA)
FONTILLES 13(5)531-535 (1982) (ESPAÑA) 5 REF
SANAT.FONTILLES (VALL DE LAGUART)
- 745 TORRES PERIS, V. VALCUENDE, F. ALOY PANTIN, M.
PEREZ MARTINEZ, A. CASTELLS RODELLAS, A.
PSEUDOGANULOMA PIGENO(HIPERPLASIA ANGIOLINFOIDE CON EOSINOFILIA
SANGUINEA) (CA)
FONTILLES 13(5)537-543 (1982) (ESPAÑA) 19 REF
UNIV.. HOSP.CLINICO (VALENCIA)
- 746 TORRES PERIS, V. PEREZ MARTINEZ, A. VALCUENDE, F.
HAMMAD, M. CASTELLS RODELLAS, A.
SINDROME DE ZEISLER-ANDERTON(TELANGIECTASIAS UNILATERALES
NEVOIDES) (CA)
FONTILLES 13(5)545-552 (1982) (ESPAÑA) 11 REF
UNIV.. HOSP.CLINICO (VALENCIA)
- 747 MORA, F. TOMAS RIDOCCI, M. MORENO OSSET, E. MOLINA, R.
BENAGES, A.
VALORACION CLINICA EN LOS TRASTORNOS MOTORES ESOFAGICOS PRIMARIOS
(TMEP). ANALISIS DE 80 CASOS. (CA)
GASTROENTEROL.HEPATOL. 5(1)17-23 (1982) (ESPAÑA) 48 REF
UNIV.. HOSP.CLINICO (VALENCIA)
- 749 RODRIGUEZ GOMEZ, J.M. DIAGO MADRID, M.
GLUCAGON (CA)
GASTROENTEROL.HEPATOL. 5(1)52-56 (1982) (ESPAÑA) 28 REF
UNIV.. HOSP.CLINICO (VALENCIA)
- 749 APARISI QUEREDA, L. BEL ALBORS, F.J. RODRIGO GOMEZ, J.M.
WASSEL, A. MONTES, F. GUIX GARCIA, J. SERRA DESFILIS, M.A.
BIXQUERT JIMENEZ, M. DIAGO MADRID, M. GARCIA PEREZ, M.
OLMO PUCHALT, J.A. DEL
INFLUENCIA DE LA FUNCION RENAL SOBRE LOS RESULTADOS DEL TEST DEL
PABA (CA)
GASTROENTEROL.HEPATOL. 5(10)522-528 (1982) (ESPAÑA) 23 REF
UNIV.. HOSP.CLINICO (VALENCIA) - UNIV., FAC.MATEMAT. (VALENCIA)
- 750 PONCE, J. JUAN BURGUENO, M. MIRALBES, M. MIR PALLARDO, J.
BERENGUER, J.
ESOFAGO EN CASCANUECES(ANOMALIA MOTORA CARACTERIZADA POR
CONTRACCIONES ESOFAGICAS PERISTALTICAS DE ALTA AMPLITUD) (CA)
GASTROENTEROL.HEPATOL. 5(10)541-545 (1982) (ESPAÑA) 19 REF
SEGUR.SOCIAL, C.SANIT.LA FE (VALENCIA)
- 751 PEREZ MATEO, M. GRAELLS, M.L. SILLERO, C. ROMAN, M.
VAZQUEZ, N.
LA PRUEBA DEL PABA EN PACIENTES CON CIRROSIS HEPATICA (CA)
GASTROENTEROL.HEPATOL. 5(2)68-71 (1982) (ESPAÑA) 12 REF
SEGUR.SOCIAL, RESID.SANITAR. (ELCHE)
- 751 MIRALBES LUELLES, M. PEREZ AGUILAR, F. BERENGUER, J.
EQUIVALENTE AL ILEO MECONIAL EN UN PACIENTE DE 23 ANOS DE EDAD
AFECTO DE MUCOVISCIDOSIS (CA)
GASTROENTEROL.HEPATOL. 5(2)76-80 (1982) (ESPAÑA) 41 REF
SEGUR.SOCIAL, C.SANIT.LA FE (VALENCIA)

- 753 DIAGO MADRID, M. RODRIGO GOMEZ, J.M. ALIÑO, S.
SERRA DESFILIS, M.A. BIXQUERT JIMENEZ, M. APARISI QUEREDA, L.
GUIX GARCIA, J. OLMO PUCHALT, J.A. DEL WASSEL, A.
BEL ALBORS, F.J.
ACCION DE LA DOPAMINA SOBRE LA SECRECION GASTRICA ESTIMULADA POR
PENTAGASTRINA E HISTAMINA EN PACIENTES AFECTOS DE ULCERA
DUODENAL (CA)
GASTROENTEROL.HEPATOL. 5(3)131-135 (1982) (ESPAÑA) 15 REF
UNIV., HOSP.CLINICO (VALENCIA)
- 754 RODRIGO GOMEZ, J.M. DIAGO MADRID, M.
EFECTO DE LA ADMINISTRACION DE CIMETIDINA SOBRE LA ELIMINACION
URINARIA DE INDICAN EN ULCEROSAS DUODENALES (CA)
GASTROENTEROL.HEPATOL. 5(3)172-172 (1982) (ESPAÑA) 6 REF
UNIV., HOSP.CLINICO (VALENCIA)
- 755 RODRIGO GOMEZ, J.M. DIAGO MADRID, M. ALIÑO, S.
SERRA DESFILIS, M.A. BIXQUERT JIMENEZ, M. APARISI QUEREDA, L.
OLMO PUCHALT, J.A. DEL GUIX GARCIA, J. WASSEL, A.
BEL ALBORS, F.J.
CINETICA DE LA ACCION DE LA DOPAMINA SOBRE LA SECRECION GASTRICA
TRAS ESTIMULO CON PENTAGASTRINA E HISTAMINA EN PACIENTES AFECTOS
DE ULCERA DUODENAL. (CA)
GASTROENTEROL.HEPATOL. 5(4)195-199 (1982) (ESPAÑA) 17 REF
UNIV., FAC.MEDICINA (VALENCIA)
- 756 OLASO, V.
COLERETICOS Y COLAGOGOS (CA)
GASTROENTEROL.HEPATOL. 5(4)218-222 (1982) (ESPAÑA) 26 REF
SEGUR.SOCIAL, C.SANIT.LA FE (VALENCIA)
- 757 MORA, F. BENAGES, A. MOLINA, R. TOMAS RIDOCCI, M.
MORENO OSSET, E.
ACALASIA VIGOROSA.CARACTERES CLINICOS,RADIOLOGICOS Y
MANOMETRICOS (CA)
GASTROENTEROL.HEPATOL. 5(5)254-260 (1982) (ESPAÑA) 29 REF
UNIV., HOSP.CLINICO (VALENCIA)
- 758 OLASO, V. ALONSO, J. RAYON, M. PONCE, J. BERENGUER, J.
GASTROENTERITIS EOSINOFILICA.FALTA DE RESPUESTA AL TRATAMIENTO CON
CROMOGLICATO DISODICO (CA)
GASTROENTEROL.HEPATOL. 5(5)266-270 (1982) (ESPAÑA) 23 REF
SEGUR.SOCIAL, C.SANIT.LA FE (VALENCIA)
- 759 GOMEZ-LECHON MOLINER, M.J. CASTELL, J.V.
REGENERACION HEPATICA:BASES FISIOLÓGICAS Y CONTROL BIOQUÍMICO (CA)
GASTROENTEROL.HEPATOL. 5(5)279-289 (1982) (ESPAÑA) 83 REF
SEGUR.SOCIAL, C.SANIT.LA FE (VALENCIA)
- 760 MIR PALLARDO, J. PONCE, J. MORENA, E. DE LA
JUAN BURGUEÑO, M. GARRIGUES, V. BERENGUER, J.
RECIDIVA DE VARICES ESOFAGICAS Y DE HEMORRAGIA TRAS LA
DESVACULARIZACION ESOFAGOGASTRICA Y TRANSECCION DEL ESOFAGO (CA)
GASTROENTEROL.HEPATOL. 5(6)295-300 (1982) (ESPAÑA) 31 REF
SEGUR.SOCIAL, C.SANIT.LA FE (VALENCIA)

- 761 MORENO OSSET, E. BENAGES, A. AYUSO MARTIN, P. MOLINA, R. MORA, F. TOMAS RIDOCCI, M. MORENO GOMEZ, J.
DIVERTICULOSIS COLONICA.REGISTRO MANOMETRICO DEL RECTO-SIGMA EN CONDICIONES BASALES (CA)
GASTROENTEROL.HEPATOL. 5(6)301-307 (1982) (ESPAÑA) 18 REF UNIV., HOSP.CLINICO (VALENCIA)
- 762 APARISI QUEREDA, L. BEL ALBORS, F.J. RODRIGO GOMEZ, J.M. MONTES, F. OLMO PUCHALT, J.A. DEL GUIX GARCIA, J. SERRA DESFILIS, M.A. GARCIA PEREZ, H. WASSEL, A. BIXQUERT JIMENEZ, M. DIAGO MADRID, M.
VALOR DIAGNOSTICO DE LA QUIMOTRIPSINA FECAL. ANALISIS DE LOS RESULTADOS FRENTE A LA PRUEBA DE LA SECRETINA-PANCREOCIMINA. (CA)
GASTROENTEROL.HEPATOL. 5(6)308-315 (1982) (ESPAÑA) 28 REF UNIV., HOSP.CLINICO (VALENCIA) - UNIV., FAC.CIENCIAS (VALENCIA)
- 763 SERRA DESFILIS, M.A. DIAGO MADRID, M. GUIX GARCIA, J. RODRIGO GOMEZ, J.M. WASSEL, A. APARISI QUEREDA, L. OLMO PUCHLAT, J.A. DEL BIXQUERT JIMENEZ, M.
VALOR PRONOSTICO A CORTO PLAZO DE LOS PARAMETROS CLINICOS Y DE FUNCIONALISMO HEPATICO EN PACIENTES CON CIRROSIS (CA)
GASTROENTEROL.HEPATOL. 5(6)316-321 (1982) (ESPAÑA) 19 REF UNIV., HOSP.CLINICO (VALENCIA)
- 764 GUIX GARCIA, J. WASSEL, A. RODRIGO GOMEZ, J.M. APARISI QUEREDA, L.
VALOR DEL TEST DE TOLERANCIA A LA GALACTOSA INTRAVENOSA EN EL DIAGNOSTICO DIFERENCIAL DEL SINDROME ASCITICO (CA)
GASTROENTEROL.HEPATOL. 5(7)402-402 (1982) (ESPAÑA) 3 REF UNIV., HOSP.CLINICO (VALENCIA)
- 765 BEL ALBORS, F.J. APARISI QUEREDA, L. RODRIGO GOMEZ, J.M. MONTES, F. WASSEL, A. SERRA DESFILIS, M.A. GUIX GARCIA, J. BIXQUERT JIMENEZ, M. OLMO PUCHALT, J.A. DEL DIAGO MADRID, M.
VALOR DIAGNOSTICO DEL TEST DEL P-AMINOBENZOICO(PABA).ESTUDIO COMPARATIVO CON LA QUIMOTRIPSINA FECAL Y LA PRUEBA DE LA SECRETINA-PANCREOCIMINA (CA)
GASTROENTEROL.HEPATOL. 5(8)403-410 (1982) (ESPAÑA) 29 REF UNIV., HOSP.CLINICO (VALENCIA) - UNIV., FAC.MATEMAT. (VALENCIA)
- 766 CARRATO, A. PEREZ MATEO, M.
DERRAME PLEURAL EN UNA PACIENTE CIRROTICA SIN ASCITIS (CA)
GASTROENTEROL.HEPATOL. 5(8)457-457 (1982) (ESPAÑA) 6 REF SEGUR.SOCIAL, RESID.SANITAR. (ELCHE)
- 767 BERENGUER, J. PERTEJO, V. SALA, T.
HEMOBILIA CONSECUTIVA A BIOPSIA HEPATICA PERCUTANEA (CA)
GASTROENTEROL.HEPATOL. 5(9)489-492 (1982) (ESPAÑA) 18 REF SEGUR.SOCIAL, C.SANIT.LA FE (VALENCIA)
- 768 AAAA
BREVE EXPERIENCIA EN LA SECTORIZACION PSIQUIATRICA DE LA PROVINCIA DE VALENCIA:SECTOR SUROESTE (CA)
INF.PSIQUIATR. (89)195-209 (1982) (ESPAÑA)
DIPUTACION, HOSP.PSIQUIATR.PROV. (BETERA)
- 769 BORRAS SALVADOR, R. GARCIA DE LOMAS, M. CALLEJA, M.

- CRESPO, M.D. GARCIA DE LOMAS, J.
 ABSCESO PELVICO POR PASTEURELLA MULTOCIDA:RELACIONES
 EPIDEMIOLOGICAS (CA)
 INMUNOLOGIKA 3(6)9-15 (1982) (ESPAÑA) 33 REF
 UNIV.. FAC.MEDICINA (VALENCIA)
- 770 GARCIA DE LOMAS, J.
 MICOSIS SUBCUTANEAS Y PROFUNDAS:ORIENTACIONES DIAGNOSTICAS (CA)
 LABORATORIO(GRANADA) 74(440)119-164 (1982) (ESPAÑA) 65 REF
 UNIV.. FAC.MEDICINA (VALENCIA)
- 771 NUGUEIRA, J.M.
 DIAGNOSTICO SEROLOGICO EN MICOLOGIA (CA)
 LABORATORIO(GRANADA) 74(440)165-189 (1982) (ESPAÑA) 55 REF
 UNIV.. FAC.MEDICINA (VALENCIA)
- 772 VERA ROMAN, J.M.
 ¿POR QUE ENTERRAR LA AUTOPSIA? (CA)
 MED.CLIN.(BARC.) 78(10)458-460 (1982) (ESPAÑA) 8 REF
 SEGUR.SOCIAL, RESID.SANITAR.N.S.SAGRADO CORAZON (CASTELLON)
- 773 SILLERO, C. PEREZ MATEO, M. VAZQUEZ, N.
 HIPOALBUMINEMIA Y REMISION DE CROPAQUIAS (CA)
 MED.CLIN.(BARC.) 78(6)256-256 (1982) (ESPAÑA) 4 REF
 SEGUR.SOCIAL, RESID.SANITAR. (ELCHE)
- 774 PEREDA TORRES, J. PEREZ MATEO, M. SILLERO, C. VAZQUEZ, N.
 MARTIN HIDALGO, A. ACIEN, P.
 INCIDENCIA DE COLESTASIS INTRAHEPATICA EN EL EMBARAZO.ESTUDIO
 PROSPECTIVO (CA)
 MED.CLIN.(BARC.) 78(9)376-379 (1982) (ESPAÑA) 23 REF
 SEGUR.SOCIAL, RESID.SANITAR. (ELCHE)
- 775 PEREZ MATEO, M. TASCÓN, A.
 ANEMIA HEMOLITICA AUTOINMUNE IDIOPATICA EN UNOS HERMANOS
 GEMELOS (CA)
 MED.CLIN.(BARC.) 79(10)476-476 (1982) (ESPAÑA) 2 REF
 SEGUR.SOCIAL, RESID.SANITAR. (ELCHE)
- 776 REDON, J. CABALLERO, M. HERRANZ, C.
 MIELOMA DE CADENAS LIGERAS:ESTUDIO CLINICO Y DE FACTORES
 PRONOSTICOS (CA)
 MED.CLIN.(BARC.) 79(2)54-58 (1982) (ESPAÑA) 18 REF
 SEGUR.SOCIAL, C.SANIT.LA FE (VALENCIA)
- 777 CERVELLO, M.A. ALFARO, A. ANTOLIN, M.A. PENARROCHA, M.
 ENCEFALOPATIA MIOCLONICA BISMUTICA:A PROPOSITO DE DOS NUEVAS
 OBSERVACIONES CLINICAS (CA)
 MED.CLIN.(BARC.) 79(3)137-140 (1982) (ESPAÑA) 20 REF
 SEGUR.SOCIAL, C.SANIT.LA FE (VALENCIA)
- 778 ALFARO, A. GILSANZ, A. CERVELLO, M.A. ANTOLIN, M.A.
 ALBEROLA, C. VILLOSLADA, C.
 OFTALMOPLEJIA CRONICA EN UN CASO DE MIASTENIA GRAVE,
 HIPERTIROIDISMO Y TIMOLIPOMA (CA)
 MED.CLIN.(BARC.) 79(5)236-239 (1982) (ESPAÑA) 24 REF
 SEGUR.SOCIAL, C.SANIT.LA FE (VALENCIA)
- 779 SANTOS, M. REDON, J. LOPEZ ALDEGUER, J. GOBERNADO, M.
 CABALLERO, M. BAGUENA, J.

- SEPSIS POR SALMONELLA EN PACIENTES INMUNODEPRIMIDOS (CA)
 MED.CLIN.(BARC.) 79(8)351-354 (1982) (ESPAÑA) 24 REF
 SEGUR.SOCIAL, C.SANIT.LA FE (VALENCIA)
- 780 MONTESINOS CASTRO-GIRONA, M.
 APURTACIONES AL CONOCIMIENTO DE LA PROYECCION DE LOS NUCLEOS
 PROFUNDOS CEREBELOSOS (UN ANALISIS EXPERIMENTAL EN EL GATO TRAS
 LESIONES ESTEROTAXICAS DEL NUCLEO DENTARDO) (CA)
 MED.ESP. 81(476)12-29 (1982) (ESPAÑA) 18 REF
 UNIV., FAC.MEDICINA (VALENCIA)
- 781 MARTIN CORTES, A. ZABALA, P.A. GARCIA MORA, R. MOMPO, E.
 DERGUA, M. MARTIN, F. ROMEU, A.
 RESERVA HIPOFISARIA DE PROLACTINA EN PACIENTES HIPERTIROIDEAS (CA)
 MED.ESP. 81(476)52-55 (1982) (ESPAÑA) 15 REF
 SEGUR.SOCIAL, C.SANIT.LA FE (VALENCIA)
- 782 MONFORT MONFORT, M.
 EVOLUCION DE LA ASISTENCIA DE LOS PARTOS EN EL MUNDO RURAL:PEGO,
 1960-1977 (CA)
 MED.ESP. 81(476)61-66 (1982) (ESPAÑA) 6 REF
 DIPUTACION, HOSP.PROV. (VALENCIA)
- 783 LORENTE, D. BERGUA, M. LLAMAS, J.M. URIEL, C.
 BRAZALES, A. GILSANZ, A. COSTA, P. REVERT, F.
 LOCALIZACION DEL FEOCROMOCITOMA POR TECNICAS NO INVASIVAS.A
 PROPOSITO DE UN CASO (CA)
 MED.ESP. 81(476)67-71 (1982) (ESPAÑA) 9 REF
 SEGUR.SOCIAL, C.SANIT.LA FE (VALENCIA)
- 784 FLIQUETE PERIS, M.V. LLAMAS ELVIRA, J.M. CANO TEROL, M.C.
 BALLESTA CUNAT, A. SOPENA, R.
 SEMIOLOGIA ECOGRAFICA DEL QUISTE HIDATIDICO HEPATICO (CA)
 MED.ESP. 81(477)94-97 (1982) (ESPAÑA) 22 REF
 SEGUR.SOCIAL, C.SANIT.LA FE (VALENCIA)
- 785 BERGUA, M. DE GILSANZ, A. LORENTE, D. URIEL, C.
 BRAZALES, A. COSTA, P.
 SINDROME DE SILLA TURCA VACIA.A PROPOSITO DE UN CASO (CA)
 MED.ESP. 81(477)102-108 (1982) (ESPAÑA) 26 REF
 SEGUR.SOCIAL, C.SANIT.LA FE (VALENCIA)
- 786 COSTA, P. CAMARERO, M.J.
 UN MEDICO EN LA MASTABA DE LA PRINCESA IDUT (CA)
 MED.ESP. 81(477)109-114 (1982) (ESPAÑA) 5 REF
 SEGUR.SOCIAL, C.SANIT.LA FE (VALENCIA)
- 787 ALCACER GARCIA, F. SANCHIS CERVERA, J. HERNANDEZ MIJARES, A.
 BALLESTER BELENGUER, J. BORT MARTI, J.
 VARIACIONES DE LOS FOSFOLIPIDOS PLASMATICOS EN LA CIRROSIS
 HEPATICA. (CA)
 MED.ESP. 81(478)131-133 (1982) (ESPAÑA) 16 REF
 UNIV., HOSP.CLINICO (VALENCIA)
- 788 SANCHEZ FORTEA, M. REY GONZALEZ, A.M.
 RELACION ENTRE LA ACTIVIDAD DE LA GAMMA GLUTAMIL TRANSPEPTIDASA
 SERICA Y OTROS TESTS DE FUNCION HEPATICA EN EL ALCOHOLISMO
 CRONICO. (CA)
 MED.ESP. 81(478)134-141 (1982) (ESPAÑA) 26 REF
 DIPUTACION, HOSP.PSIQUIATR.PROV. (BETERA)

- 789 CABALLERO CARPENA, O.
UTILIDAD DE LA GAMMAGRAFIA OSEA CON 99M TC-MDP EN EL DIAGNOSTICO
DE ALGUNOS PROCESOS PATOLOGICOS NO TUMORALES DEL HUESO (CA)
MED.ESP. 81(478)142-147 (1982) (ESPAÑA) 8 REF
SEGUR.SOCIAL, C.SANIT.LA FE (VALENCIA)
- 790 MONFERRER GUARDIOLA, R. BAÑO ARACIL, M. ORTS SOLER, E.
MARTINEZ PIQUER, J. FERRAN MARTINEZ, G. SIMON MARCO, E.
PENADES SANVALERO, F.
SINDROME DE LAURENCE-MOON-BARDET-BIEDL. DESCRIPCION DE UN
CASO. (CA)
MED.ESP. 81(478)148-152 (1982) (ESPAÑA) 26 REF
SEGUR.SOCIAL, RESID.SANITAR.N.S.SAGRADO CORAZON (CASTELLON)
- 791 ZARAGOSI MOLINER, J. ZARAGOSI ESPARZA, A.
ZARAGOSI ESPARZA, J.L.
PROCTITIS FACTICIA. (CA)
MED.ESP. 81(478)153-160 (1982) (ESPAÑA) 39 REF
CASA SALUD (VALENCIA)
- 792 COSTA, P. URIEL, C. GILSANZ, A. BRAZALES, A.
BERGUA, M. DE LORENTE, D.
LOS SENOS FRONTALES EN LA ACROMEGALIA. (CA)
MED.ESP. 81(478)161-166 (1982) (ESPAÑA) 12 REF
SEGUR.SOCIAL, C.SANIT.LA FE (VALENCIA)
- 793 GRINENA MATEU, J.F. SOLER ARNAU, F.J.
TRATAMIENTO DE LA DACRIOCISTITIS AGUDA DEL ADULTO. (CA)
MED.ESP. 81(478)178-181 (1982) (ESPAÑA) 8 REF
SEGUR.SOCIAL, INSTITUC.MIXTA E.LAMO DE ESPINOSA (VALENCIA)
- 794 AZIZI, S. MENCHETA, E. MORERA, C. MARCO, J.
APLICACIONES CLINICAS DE LA ELECTROCOCLEOGRAFIA (CA)
MED.ESP. 81(479)185-195 (1982) (ESPAÑA) 22 REF
UNIV., FAC.MEDICINA (VALENCIA)
- 795 AGUERO JUAN, A. ALONSO THOUS, P. ANDRES CELMA, M.
BASULTO, J. BORRAJO, E. CASTELLO, M.L. FERRAGUD, J.
VILASANZ, V.
ESTUDIO DE LAS CONSECUENCIAS A NIVEL DE COMPORTAMIENTO EN EL NIÑO
TRAS UN PERIODO DE HOSPITALIZACION (CA)
MED.ESP. 81(479)196-209 (1982) (ESPAÑA) 17 REF
UNIV., FAC.MEDICINA (VALENCIA)
- 796 VALENTIN SEGURA, V. SUCH BELENGUER, L. FERRERO CABEDO, J.A.
CHORRO GASCO, F.J. INSA PEREZ, L.D. VIÑA GINER, J.
LOPEZ MERINO, V.
INFLUENCIA DEL TIPO DE ANESTESIA SOBRE LA CONDUCCION DEL NODO
AURICULOVENTRICULAR Y LA EFICACIA DEL BLOQUEO AUTONOMICO
FARMACOLOGICO (CA)
MED.ESP. 81(479)226-235 (1982) (ESPAÑA) 24 REF
UNIV., FAC.MEDICINA (VALENCIA) - SEGUR.SOCIAL, HOSP.DR.PESET
(VALENCIA)
- 797 GENOVES, J.L.
RADIOBIOLOGIA DEL SISTEMA NERVIOSO CENTRAL (CA)
MED.ESP. 81(479)236-241 (1982) (ESPAÑA) 7 REF
UNIV., FAC.MEDICINA (VALENCIA)
- 798 CHORRO GASCO, F.J. INSA PEREZ, L.D. LOSADA CASARES, A.

- MARTINEZ, M. BORRAJO, E.
VALORACION DE LOS NIVELES SERICOS DE INMUNOGLOBULINAS Y FACTORES
DEL COMPLEMENTO EN LA PURPURA DE SCHOENLEIN-HENOCH INFANTIL (CA)
MED.ESP. 81(481)329-335 (1982) (ESPAÑA) 14 REF
UNIV., HOSP.CLINICO (VALENCIA)
- 808 RIESE JORDA, H.H. SANCHIS-BAYARRI VAILLANT, V.
CORRELACION ENTRE LAS DISTINTAS FRACCIONES LIPIDICAS EN SUERO EN
UNA POBLACION PRESUNTAMENTE SANA (CA)
MED.ESP. 81(481)337-341 (1982) (ESPAÑA) 12 REF
DIPUTACION, HOSP.PROV. (VALENCIA)
- 809 CLIMENT ROSALEN, J.L. CATALA BAUSET, M. PASCUAL LOPEZ, A.
GONZALEZ RODRIGUEZ-FLORES, J. IRANZO REIG, J.A.
SUSA ARNAU, F.
SARCOIDOSIS GENERALIZADA.A PROPOSITO DE UN CASO CON IMAGENES
PULMONARES ATIPICAS (CA)
MED.ESP. 81(481)342-346 (1982) (ESPAÑA) 17 REF
UNIV., FAC.MEDICINA (VALENCIA)
- 810 MARTORELL, M. ALVAREZ, V. FENELLOS, V. AGULLO, A.
TOMAS, C. VILA, R.
TEST DEL SALBUTAMOL EN EL DIAGNOSTICO Y CONTROL EVOLUTIVO DEL ASMA
INFANTIL (CA)
MED.ESP. 81(481)347-351 (1982) (ESPAÑA) 24 REF
DIPUTACION, HOSP.PROV. (VALENCIA)
- 811 CABALLERO GARATE, A.J. MARTINEZ AGULLO, A.M.
VERA SEMPERE, F.J. LONGARES FENOLLAR, J.L.
RUIZ DEL CASTILLO, J.
CISTOSARCOMA FILOIDES (CA)
MED.ESP. 81(481)352-358 (1982) (ESPAÑA) 6 REF
UNIV., FAC.MEDICINA (VALENCIA)
- 812 MARTINEZ AGULLO, A.M. VERA SEMPERE, F.J.
CABALLERO GARATE, A.J. CARBONELL ANTOLI, C.
LEIOMIOMA DE MAMA (CA)
MED.ESP. 81(481)359-364 (1982) (ESPAÑA) 17 REF
UNIV., FAC.MEDICINA (VALENCIA)
- 813 DIAGO TORRENT, J.L. MORENO ROSADO, J. GUALLAR URENA, C.
SANZ BONDIA, R. SIMON MARCO, E.
SEMILOGIA DE LAS ENFERMEDADES CARDIOVASCULARES (II): LA
EXPLORACION CARDIOVASCULAR. (CA)
MED.INTEGR. 3(1)36-49 (1982) (ESPAÑA) 9 REF
SEGUR.SOCIAL, RESID.SANITAR.N.S.SAGRADO CORAZON (CASTELLON)
- 814 ARNAU SILLA, A. ROMAR MICO, A. VALLS GRIMA, F.
SOTO IBAÑEZ, M. BOIX RUIZ, H. PEREZ MODESTO, F.
ACIDOSIS DOBLE.TRATAMIENTO (CA)
MED.INTENSIVA 6(1)1-5 (1982) (ESPAÑA) 31 REF
SEGUR.SOCIAL, HOSP.DR.PESET (VALENCIA) - SEGUR.SOCIAL, C.SANIT.LA
FE (VALENCIA)
- 815 GARCIA CARLOS, E. CATURLA SUCH, J. CERVERA MONTES, M.
CANOVAS ROBLES, J. MERINO DE COS, P. SERRANO MARTIN, T.
UTILIDAD DE LA FONOMEKANOCARDIOGRAFIA EN EL DIAGNOSTICO PRECOZ DE
LOS ANEURISMAS VENTRICULARES IZQUIERDOS POSTINFARTO AGUDO DE
MIOCARDIO. (CA)
MED.INTENSIVA 6(2)68-73 (1982) (ESPAÑA) 20 REF

SEGUR.SOCIAL. RESID.SANITAR.20 NOVIEMBRE (ALICANTE)

- 816 RUEDA CUENCA, J.A. LATSUR PEREZ, J. PEREZ GARCIA, A.
MONTILLA JURADO, A. ARRAEZ JARQUE, V. MOTA LOPEZ, A.
INFARTO DE VENTRICULO DERECHO(I).ANATOMIA PATOLOGICA,PATOGENIA Y
FISIOPATOLOGIA (CA)
MED.INTENSIVA 6(3)117-122 (1982) (ESPAÑA) 51 REF
SEGUR.SOCIAL. RESID.SANITAR. (ELCHE)
- 817 LATOUR PEREZ, J. RUEDA CUENCA, J.A. PEREZ GARCIA, A.
ARRAEZ JARQUE, V. MONTILLA JURADO, A. MOTA LOPEZ, A.
INFARTO DE VENTRICULO DERECHO(II).DIAGNOSTICO Y TRATAMIENTO (CA)
MED.INTENSIVA 6(3)123-127 (1982) (ESPAÑA) 56 REF
SEGUR.SOCIAL. RESID.SANITAR. (ELCHE)
- 818 LATOUR PEREZ, J. RUEDA CUENCA, J.A. SIESO IBANEZ, E.
GARCIA DE BURGOS DE RICO, F. VIEDMA CASTAÑO, J.A.
MOTA LOPEZ, A.
SIGNIFICADO CLINICO DE LOS CAMBIOS RECIPROCOS DEL SEGMENTO ST EN
EL INFARTO ANTERIOR AGUDO (CA)
MED.INTENSIVA 6(4)163-168 (1982) (ESPAÑA) 23 REF
SEGUR.SOCIAL. RESID.SANITAR. (ELCHE) - UNIV., FAC.MEDICINA
(ALICANTE)
- 819 MUNSALVE, F. CUNAT DE LA HOZ, J. RUCABADO AGUILAR, L.
RUANO MARCO, M.
ENCEFALOPATIA TRAS RECUPERACION DE PARO CARDIORRESPIRATORIO (CA)
MED.INTENSIVA 6(5)221-230 (1982) (ESPAÑA) 131 REF
SEGUR.SOCIAL. C.SANIT.LA FE (VALENCIA)
- 820 CASTELLS RODELLAS, A.
LA FORMACION POSGRADUADA EN DERMATOLOGIA (CA)
MIR 4(9)517-526 (1982) (ESPAÑA)
UNIV., FAC.MEDICINA (VALENCIA)
- 821 TRULLENQUE PERIS, R. FABRA RAMIS, R. BOLUFER CANO, J.M.
QUINCE AÑOS DE CIRUGIA DEL CANCER GASTRICO (CA)
ONCOLOGIA(BARC.) 5(1)18-31 (1982) (ESPAÑA) 7 REF
DIPUTACION. HOSP.PROV. (VALENCIA)
- 822 PEREZ MINGUEZ, F. LLOMBART BOSCH, A.
INFLUENCIA DE LA CASTRACION EN LA INDUCCION EXPERIMENTAL DE
TUMORES POR 7-12 DIMETILBENZANTRACENO (7-12 DMBA) SOBRE LA RATA
WISTAR Y EL HAMSTER DORADO SIRIO (CA)
ONCOLOGIA(BARC.) 5(3)39-52 (1982) (ESPAÑA) 67 REF
UNIV., FAC.MEDICINA (VALENCIA)
- 823 HERRANZ, C. ABAD, F. PERPIÑA, M.
UTILIDAD DEL CEA EN EL CANCER DE PULMON (CA)
ONCOLOGIA(BARC.) 5(4)38-42 (1982) (ESPAÑA) 26 REF
SEGUR.SOCIAL, C.SANIT.LA FE (VALENCIA)
- 824 CABALLERO CARPENA, O.
DIAGNOSTICO DE METASTASIS EN ESQUELETO EN LAS NEOPLASIAS DE MAMA
MEDIANTE GAMMAGRAFIA OSEA DE CUERPO COMPLETO CON 99MTC-
MDP.CORRELACION CON RADIOLOGIA Y PRUEBAS DE LABORATORIO (CA)
ONCOLOGIA(BARC.) 5(5)33-40 (1982) (ESPAÑA) 29 REF
SEGUR.SOCIAL, C.SANIT.LA FE (VALENCIA)
- 825 MARTORELL, M.

- MORFOLOGIA DE LOS TUMORES DE MAMA INDUCIDOS POR EL 7-12 DIMETILBENZANTRACENO (DMBA) Y SULPIRIDE EN LA RATA WISTAR: I. HISTOPATOLOGIA E HISTOQUIMIA (CA)
 PATOLOGIA(MADR.) 15(1)9-17 (1982) (ESPAÑA) 26 REF
 UNIV., FAC.MEDICINA (VALENCIA)
- 826 VARO GONZALO, J. VERA SEMPERE, F.J. LLOMBART BOSCH, A.
 CARCINOMA TUBULAR DE MAMA. ESTUDIO DE LA ASOCIACION TUMORAL (CA)
 PATOLOGIA(MADR.) 15(1)37-45 (1982) (ESPAÑA) 14 REF
 UNIV., FAC.MEDICINA (VALENCIA) - DIPUTACION, HOSP.PROV. (VALENCIA)
- 827 VERA ROMAN, J.M.
 ESTA EN CRISIS LA ANATOMIA PATOLOGICA? (CA)
 PATOLOGIA(MADR.) 15(1)77-84 (1982) (ESPAÑA)
 SEGUR.SOCIAL, RESID.SANITAR.N.S.SAGRADO CORAZON (CASTELLON)
- 828 MARTORELL, M. PEYDRO OLAYA, A.
 MORFOLOGIA DE LOS TUMORES DE MAMA INDUCIDOS POR EL 7-12 DIMETIL BENZANTRACENO (DMBA) Y SULPIRIDE EN LA RATA WISTAR: II. ULTRAESTRUCTURA (CA)
 PATOLOGIA(MADR.) 15(2)117-129 (1982) (ESPAÑA) 40 REF
 UNIV., FAC.MEDICINA (VALENCIA)
- 829 VERA ROMAN, J.M. ANDRES GOZALBO, C.
 POLIPO EN CONDUCTO AUDITIVO: PARAGANGLIOMA YUGULAR. ESTUDIO OPTICO Y ULTRAESTRUCTURAL (CA)
 PATOLOGIA(MADR.) 15(3)251-258 (1982) (ESPAÑA) 17 REF
 SEGUR.SOCIAL, RESID.SANITAR.N.S.SAGRADO CORAZON (CASTELLON)
- 830 VERA SEMPERE, F.J. PEYDRO OLAYA, A.
 CARCINOMA LOBULILLAR DE MAMA: ESTUDIO ULTRAESTRUCTURAL DE LA FORMA "IN SITU" (CA)
 PATOLOGIA(MADR.) 15(3)259-270 (1982) (ESPAÑA) 34 REF
 UNIV., HOSP.CLINICO (VALENCIA)
- 831 ACIEN, P. SUSARTE, F. GARCIA DIEZ, J.M. LLORET, M. BERMEJO, M.D.
 INCIDENCIA DE LA ROTURA PREMATURA DE MEMBRANAS E INFLUENCIA DE LOS CAMBIOS BAROMETRICOS Y LUNARES (CA)
 PROG.OBSTET.GINECOL. 25(1)9-14 (1982) (ESPAÑA) 5 REF
 SEGUR.SOCIAL, RESID.SANITAR. (ELCHE)
- 832 CABALLERO CARPENA, O. LLAMAS ELVIRA, J.M.
 INTERES DE LA GAMMAGRAFIA CON COMPLEJOS FOSFATADOS 99M-TC EN EL ESTUDIO DE LA PATOLOGIA OSEA NO TUMORAL (CA)
 RADIOLOGIA(MADR.) 24(3)239-244 (1982) (ESPAÑA) 8 REF
 SEGUR.SOCIAL, C.SANIT.LA FE (VALENCIA)
- 833 MINGUELL, J.L. TORMO MICO, A. VERDEGUER MIRALLES, A.
 OSTEOSARCOMA RADIOINDUCIDO (CA)
 RADIOLOGIA(MADR.) 24(5)405-408 (1982) (ESPAÑA) 16 REF
 SEGUR.SOCIAL, C.SANIT.LA FE (VALENCIA)
- 834 CATALA RICHART, R. PERONA ZURIAGA, I. BELTRAN MAYOR, J. GOMEZ MELCHOR, R. SALES FERRER, J.
 EL SINDROME DE TURNER, NUEVA CAUSA DE OBLICUIDAD TIBIOTALAR (CA)
 RADIOLOGIA(MADR.) 24(6)467-468 (1982) (ESPAÑA) 6 REF
 SEGUR.SOCIAL, RESID.SANITAR.N.S.SAGRADO CORAZON (CASTELLON)
- 835 SENDRA MINANA, J. ALONSO, M.P. RUIZ DE LOPEZ, F.

- LOZANO SERRANO, C. MARTIN DEL MORAL, A. PEREZ PAYA, F.J.
CONDROMA PERIDISTICO O YUXTACORTICAL (CA)
RADIOLOGIA(MADR.) 24(6)477-480 (1982) (ESPAÑA) 11 REF
SEGUJ.SOCIAL. RESID.SANITAR. (ELCHE)
- 836 CABALLERO CARPENA, O.
GAMMAGRAFIA OSEA DE CUERPO COMPLETO.TECNICA DE EXPLORACION,
CRITERIOS DE VALORACION Y PATRON DE NORMALIDAD (CA)
RADIOLOGIA(MADR.) 24(6)501-508 (1982) (ESPAÑA) 23 REF
SEGUJ.SOCIAL. C.SANIT.LA FE (VALENCIA)
- 837 CABALLE LANCRY, C. SELIGRA FERRER, A. FORNER, P.
MILIAN, M.A. MORA AMERIGO, E.
PRONOSTICO REHABILITADOR DEL HEMIPLEJICO (CA)
REHABILITACION(MADR.) 16(1)79-82 (1982) (ESPAÑA) 5 REF
UNIV.. HOSP.CLINICO (VALENCIA)
- 838 ZARAGOZA RUVIRA, C. CABALLE LANCRY, C. SELIGRA FERRER, A.
CONDUCTIVIDAD ELECTRICA EN LAS ALTERACIONES DE LA PIEL DEL
PACIENTE HEMIPLEJICO (CA)
REHABILITACION(MADR.) 16(2)141-144 (1982) (ESPAÑA) 8 REF
UNIV.. HOSP.CLINICO (VALENCIA)
- 839 FORNER VALERO, J.V.
FARMACOLOGIA DE LA LESION MEDULAR (CA)
REHABILITACION(MADR.) 16(3)205-214 (1982) (ESPAÑA) 67 REF
SEGUJ.SOCIAL. C.SANIT.LA FE (VALENCIA)
- 840 GALLEG0 GOMEZ, J. MARTINEZ AGULLO, E. PROSPER ROVIRA, F.
FARMACOLOGIA DEL LESIONADO MEDULAR EN EL PERIODO AGUDO.DISFUNCION
VESICO-ESFINTERIANA.1 FISILOGIA DE LA MICCION (CA)
REHABILITACION(MADR.) 16(3)215-232 (1982) (ESPAÑA) 26 REF
SEGUJ.SOCIAL. C.SANIT.LA FE (VALENCIA)
- 841 MARTINEZ AGULLO, E. GALLEG0 GOMEZ, J. GRACIA PEREZ, A.
PROSPER ROVIRA, F.
FARMACOLOGIA DEL LESIONADO MEDULAR EN EL PERIODO
AGUDO.II.DISFUNCION VESICO-ESFINTERIANA.2.CLASIFICACION DE LAS
VEJIGAS NEUROGENAS (CA)
REHABILITACION(MADR.) 16(3)233-237 (1982) (ESPAÑA)
SEGUJ.SOCIAL. C.SANIT.LA FE (VALENCIA)
- 842 MARTINEZ AGULLO, E. GALLEG0 GOMEZ, J. GRACIA PEREZ, A.
PROSPER ROVIRA, F.
FARMACOLOGIA DEL LESIONADO MEDULAR EN EL PERIODO
AGUDO.II.DISFUNCION VESICO-ESFINTERIANA.3.TRATAMIENTO
FARMACOLOGICO (CA)
REHABILITACION(MADR.) 16(3)239-261 (1982) (ESPAÑA) 90 REF
SEGUJ.SOCIAL. C.SANIT.LA FE (VALENCIA)
- 843 GONZALEZ GUDINO, C.V. DELGADO CALVO, M. GINER PASCUAL, M.F.
MIRO VILA, R.
INCIDENCIA, PROFILAXIS Y TRATAMIENTO DE LA TROMBOFLEBITIS EN
LESIONADOS MEDULARES.(NUESTRA EXPERIENCIA EN 245 CASOS) (CA)
REHABILITACION(MADR.) 16(3)263-268 (1982) (ESPAÑA)
SEGUJ.SOCIAL. C.SANIT.LA FE (VALENCIA)
- 844 CERVELLO GUIXERES, E. JULIA, C. VICENT PASTOR, E.
GARCIA FERNANDEZ, L. DONDERIS SENIS, J.L. NUNEZ CORNEJO, C.
LUXACION ATLOIDO-AXOIDEA Y LISIS SUBTOTAL DE APOFISIS ODONTOIDES

- EN UN CASO DE ARTRITIS REUMATOIDE (CA)
 REUMATOL.PRACT. (SUPL.1982)23-28 (1982) (ESPAÑA) 19 REF
 SEGUR.SOCIAL, C.SANIT.LA FE (VALENCIA)
- 845 MONTANER AGUSTI, D. MUÑOZ MIRA, P. PEREZ TORRES, F.
 ARTRITIS INFECCIOSAS (CA)
 REUMATOL.PRACT. (SUPL.1982)35-42 (1982) (ESPAÑA) 17 REF
 HOSP.S.J.DIOS (VALENCIA)
- 846 REY GONZALEZ, A.M.
 LA INTRODUCCION DEL MODERNO SABER PSIQUIATRICO EN LA ESPAÑA DEL
 SIGLO XIX (CA)
 REV.ASOC.ESP.NEUROPSIQUIATR. 2(4)4-26 (1982) (ESPAÑA) 122 REF
 DIPUTACION, HOSP.PSIQUIATR.PROV. (BETERA)
- 847 ESPINOSA IBORRA, J.
 LOS RECURSOS DEDICADOS A SALUD MENTAL EN LA COMUNIDAD
 VALENCIANA (CA)
 REV.ASOC.ESP.NEUROPSIQUIATR. 2(4)57-70 (1982) (ESPAÑA) 11 REF
 DIPUTACION, HOSP.PSIQUIATR.PROV. (BETERA)
- 848 HERNANDEZ, E. RIVAS, S. PERPINA, M. REDON, J.
 LINFOMA MALIGNO PULMONAR PRIMITIVO DIFUSO (CA)
 REV.CLIN.ESP. 164(1)53-55 (1982) (ESPAÑA) 2 REF
 SEGUR.SOCIAL, C.SANIT.LA FE (VALENCIA)
- 849 REDON, J. PERPIÑA, M. ABAD, F. HERRANZ, C. CABALLERO, M.
 MARCO MARTINEZ, V.
 SINDROMES LINFOPROLIFERATIVOS PULMONARES (CA)
 REV.CLIN.ESP. 164(2)75-82 (1982) (ESPAÑA) 121 REF
 SEGUR.SOCIAL, C.SANIT.LA FE (VALENCIA)
- 850 ALCOCER FERRER, H. MIGUEL, A. LOZANO ROIG, J.L.
 OLIVAS FERRANDIS, J.L. ALCOCER FERRER, J.V. RUSALEN, R.
 MORTALIDAD DURANTE EL TRATAMIENTO CON HEMODIALISIS PERIODICA (CA)
 REV.CLIN.ESP. 164(5)321-323 (1982) (ESPAÑA) 10 REF
 UNIV., HOSP.CLINICO (VALENCIA)
- 851 ALVAREZ SANCHEZ, B. GARCIA SANZ, M. MERINO DE COS, P.
 CATURLA SUCH, J. FUSTER LUZANO, M. SERRANO, T.
 SORIA MUÑOZ, E. AGUADO PEREZ, M.
 DIAGNOSTICO DEL TETANOS AGUDO GENERALIZADO POR CIFRAS DE CPK
 TOTAL.CORRELACION PRONOSTICO EVOLUTIVA (CA)
 REV.CLIN.ESP. 165(1)43-46 (1982) (ESPAÑA) 38 REF
 SEGUR.SOCIAL, RESID.SANITAR.20 NOVIEMBRE (ALICANTE)
- 852 ARNAU SILLA, A. ROMAR MICO, A. COLOMER TERRES, M.J.
 PERIS AGUIRRE, L. TORMO CALANDIN, C. VALENTIN SEGURA, V.
 SALOM NAVARRO, J.
 ACIDOSIS DOBLE.SIGNIFICADO Y CONSIDERACIONES (CA)
 REV.CLIN.ESP. 165(2)101-108 (1982) (ESPAÑA) 56 REF
 SEGUR.SOCIAL, HOSP.DR.PESET (VALENCIA) - SEGUR.SOCIAL, C.SANIT.LA
 FE (VALENCIA)
- 853 GRIMALT ARROM, M. MARZAL FELICI, V. REGO DIAZ-PORTAS, J.
 TERESA PARREÑO, L. DE AMAYA GALLO, L.M. NIETO JIMENEZ, F.
 ABSCESOS HEPATICOS SOBRE DOS CASOS DE GRAN INTERES CLINICO (CA)
 REV.CLIN.ESP. 165(2)121-125 (1982) (ESPAÑA) 14 REF
 SEGUR.SOCIAL, RESID.SANITAR.20 NOVIEMBRE (ALICANTE)
- 854 OLIVAS FERRANDIS, J.L. MIGUEL, A. ALCOCER FERRER, H.

- LOZANO, L. ROSALEN, R.
 GANGRENA SIMETRICA PERIFERICA.A PROPOSITO DE UN CASO EN UN
 PACIENTE EN HEMODIALISIS PERIODICA (CA)
 REV.CLIN.ESP. 165(3)207-209 (1982) (ESPAÑA) 14 REF
 UNIV., HOSP.CLINICO (VALENCIA)
- 855 MARZAL FELICI, V. GRIMALT ARROM, M. REGO DIAZ-PORTAS, J.
 AMAYA GALLO, L.M. ARNOLD, S.
 PERITONITIS POR PERFORACION DE UN TUMOR DE MUSCULATURA LISA DE
 INTESTINO DELGADO.CASO CLINICO (CA)
 REV.CLIN.ESP. 166(3-4)163-164 (1982) (ESPAÑA) 10 REF
 SEGUR.SOCIAL, RESID.SANITAR.20 NOVIEMBRE (ALICANTE)
- 856 BERGUA LLOP, M. DE RODRIGUEZ INEBA, A. GILSANZ, A.
 ANTONIO ORIOLA, P. LORENTE GARCES, D. BOLUFER GILABERT, P.
 GARCIA MORA, R.
 PRUEBA DE FRENADO SUPRARRENAL CON DOSIS UNICA DE DEXANETASONA
 INTRAMUSCULAR (CA)
 REV.CLIN.ESP. 166(6)295-297 (1982) (ESPAÑA) 17 REF
 SEGUR.SOCIAL, C.SANIT.LA FE (VALENCIA)
- 857 ALCACER GARCIA, F. ALONSO SALVADOR, M.D.
 BALLESTER BELENGUER, J. BORT MARTI, J. RUIZ DEL CASTILLO, J.
 CARBONELL ANTOLI, C. GARCIA-CONDE BRU, J.
 A PROPOSITO DE UN CASO DE NEOPLASIA ENDOCRINA MULTIPLE TIPO II-
 B (CA)
 REV.CLIN.ESP. 166(6)311-314 (1982) (ESPAÑA) 35 REF
 UNIV., HOSP.CLINICO (VALENCIA)
- 858 MIR, A. GARCIA DE LOMAS, J. OLMOS, P. NOGUEIRA, J.M.
 BUESA, F.J.
 DEGRANULACION DE BASOFILOS HUMANOS EN EL DIAGNOSTICO DE LA
 HIDATIDOSIS (CA)
 REV.CLIN.ESP. 167(1)31-34 (1982) (ESPAÑA) 8 REF
 UNIV., FAC.MEDICINA (VALENCIA)
- 859 LLORET CABALLERIA, A.M. ABELLA LLACER, A.
 EVALUACION DE CINCO PRUEBAS PARA LA IDENTIFICACION DE
 STAPHYLOCOCCUS AUREUS (CA)
 REV.CLIN.ESP. 167(2)109-111 (1982) (ESPAÑA) 10 REF
 SEGUR.SOCIAL, HOSP.ARNAU DE VILANOVA (VALENCIA)
- 860 SANCHIS-BAYARRI LAHOZ, V. SANCHIS-BAYARRI VAILLANT, V.
 FRAILE FARINAS, M.T.
 CONTRIBUCION AL DIAGNOSTICO SEROLOGICO DE LA TOXOPLASMOSIS
 HUMANA (CA)
 REV.CLIN.ESP. 167(6)389-391 (1982) (ESPAÑA) 14 REF
 DIPUTACION, HOSP.PROV. (VALENCIA)
- 861 SALA, J. MARTINEZ, M. CARRATALA, A.
 LOCALIZACION Y UTILIDAD CLINICA DE LAS ISOENZIMAS DE LA LDH (CA)
 REV.DIAGN.BIOL. 31(1-2)1-12 (1982) (ESPAÑA) 264 REF
 SEGUR.SOCIAL, C.SANIT.LA FE (VALENCIA)
- 862 VALLEJO, J. GARCIA SABATER, J.F. CAMANAS, V.
 ESTUDIO BACTERIOLOGICO DEL ACIDO PIROMIDICO (CA)
 REV.DIAGN.BIOL. 31(1-2)34-39 (1982) (ESPAÑA) 3 REF
 LABORAT.GRIFOLS (BARCELONA) - HOSP.MILITAR (VALENCIA)
- 863 ROMAN, J. GARCIA AGUAYO, J.M. VILA, B. GOBERNADO, M.

- ACIDO PIPEMIDICO:ACTIVIDAD ANTIBACTERIANA IN VITRO (CA)
 REV.DIAGN.BIOL. 31(1-2)47-54 (1982) (ESPAÑA) 17 REF
 SEGUR.SOCIAL. C.SANIT.LA FE (VALENCIA)
- 864 PEREZ, J.A. LLOPIS, R.
 REVISION DE LOS METODOS DE DETERMINACION DE ACIDO URICO (CA)
 REV.DIAGN.BIOL. 31(1-2)55-57 (1982) (ESPAÑA) 9 REF
 SEGUR.SOCIAL. C.SANIT.LA FE (VALENCIA)
- 865 VILLA, P. AZNAR, J. CARRATALA, A.
 DETERMINACION DE ADP INTRAPLAQUETAR POR ESPECTROFOTOMETRIA (CA)
 REV.DIAGN.BIOL. 31(1-2)58-60 (1982) (ESPAÑA) 11 REF
 SEGUR.SOCIAL. C.SANIT.LA FE (VALENCIA)
- 866 VILA, V. REGANON, E. AZNAR, J.
 A METHOD TO OBTAIN FIBRINOGEN BY TREATING PLASMA WITH NITROBLUE OO
 TETRAZOLIUM(NBT) (EN)
 REV.DIAGN.BIOL. 31(3)106-110 (1982) (ESPAÑA) 17 REF
 SEGUR.SOCIAL. C.SANIT.LA FE (VALENCIA)
- 867 VAYA, A. CARRATALA, A. SALVADU, J. SENDRA, R. AZNAR, J.
 ACQUIRED PELGER-HUET ANOMALY DURING INFECTIOUS HEPATITIS (EN)
 REV.DIAGN.BIOL. 31(3)111-113 (1982) (ESPAÑA) 27 REF
 SEGUR.SOCIAL. C.SANIT.LA FE (VALENCIA)
- 868 BOYERO, M.J. LLOPIS, R. CABELLO, M.L.
 A CASE OF HOMOCYSTINURIA DETECTED IN A NEWBORN SCREENING
 PROGRAM (EN)
 REV.DIAGN.BIOL. 31(3)114-118 (1982) (ESPAÑA) 5 REF
 SEGUR.SOCIAL. C.SANIT.LA FE (VALENCIA)
- 869 MARTINEZ, C. BOLUFER, P. RODRIGUEZ, A. ANTONIO, P.
 MUÑOZ, J.
 EFECTO DEL AUMENTO DE LA ACTIVIDAD ESPECIFICA DE LA HORMONA
 ESTEROIDEA MARCADA SOBRE LA SENSIBILIDAD DEL
 RADIOINMUNOENSAYO (CA)
 REV.DIAGN.BIOL. 31(3)128-131 (1982) (ESPAÑA) 7 REF
 SEGUR.SOCIAL. C.SANIT.LA FE (VALENCIA)
- 870 MULINAS SARRION, L.
 INMUNOGLOBULINAS FIJADAS A BACTERIAS EN ORINA. CONSIDERACIONES
 SOBRE LAS TECNICAS DE DETERMINACION E INTERPRETACION DE LOS
 RESULTADOS (CA)
 REV.DIAGN.BIOL. 31(4)151-164 (1982) (ESPAÑA) 17 REF
 UNIV.. HOSP.CLINICO (VALENCIA)
- 871 BOLUFER, P. TERUEL, M. AZNAR, J.
 VALORACION DE LOS PRIMEROS RESULTADOS OBTENIDOS EN EL PROGRAMA DE
 CONTROL DE CALIDAD DE HEMATOLOGIA ORGANIZADOPOR LAS ASOCIACIONES
 ESPAÑOLAS DE BIOPATOLOGIA CLINICA Y HEMATOLOGIA Y HEMOTERAPIA (CA)
 REV.DIAGN.BIOL. 31(4)186-195 (1982) (ESPAÑA) 12 REF
 SEGUR.SOCIAL. C.SANIT.LA FE (VALENCIA)
- 872 SALA, J. MARTINEZ, M. GONZALEZ, C. MENEZO, J.L.
 FRANCES, J. RIQUELME, A.
 ACTIVIDAD ENZIMATICA DE LACTATO DESHIDROGENASA (E.C.1.1.1.27) Y
 SUS ISOENZIMAS EN EL LIQUIDO SUBRETINIANO (CA)
 REV.DIAGN.BIOL. 31(5)238-242 (1982) (ESPAÑA) 45 REF
 SEGUR.SOCIAL. C.SANIT.LA FE (VALENCIA)
- 873 SANCHIS-BAYARRI VAILLANT, V. FRAILE FARIÑAS, M.T.

- LORENTE ORTUÑO, S. TORREGROSA SANCHEZ, R.
NIVELES DE INMUNOGLOBULINA E EN ENFERMOS CON SIFILIS (CA)
REV.DIAGN.BIOL. 31(6)261-264 (1982) (ESPAÑA) 10 REF
DIPUTACION, HOSP.PROV. (VALENCIA)
- 874 GARCIA SABATER, J.F. SANCHIS BAYARRI VAILLANT, V.
MICROCOCCUS NISKINOMIYAENSIS (CNCTC M 17/77) ODA 1935 IN URINARY
TRACT INFECTION (EN)
REV.DIAGN.BIOL. 31(6)276-279 (1982) (ESPAÑA) 11 REF
DIPUTACION, HOSP.PROV. (VALENCIA)
- 875 VILA, P. AZNAR, J. ESTELLES, A. REGAÑON, E. VILA, V.
FAMILIAL FIBRINOLYTIC HYPERACTIVITY PROBABLY DUE TO AN ENHANCED
PLASMINOGEN ACTIVATOR LEVEL (EN)
REV.DIAGN.BIOL. 31(6)280-286 (1982) (ESPAÑA) 28 REF
SEGUR.SOCIAL, C.SANIT.LA FE (VALENCIA)
- 876 CARRATALA, A. BOLUFER, P. RODRIGUEZ, A. ANTONIO, P.
ESTUDIO DE UN METODO FLUORIMETRICO PARA LA CUANTIFICACION DEL DNA
CELULAR:SU IMPORTANCIA COMO DETERMINACION COMPLEMENTARIA EN EL
DIAGNOSTICO CITOLOGICO (CA)
REV.DIAGN.BIOL. 31(6)298-303 (1982) (ESPAÑA) 9 REF
SEGUR.SOCIAL, C.SANIT.LA FE (VALENCIA)
- 877 BARBERA ALACREU, M. BELDA NACHER, F.J. MARUENDA PAULINO, A.
BADENES CATALA, R. FRASQUET ROSICH, F.J. CHULIA CAMPOS, V.
FUNCION TIROIDEA EN LOS TRAUMATISMOS CRANEOENCEFALICOS (CA)
REV.ESP.ANESTESIOLOGIA REANIM. 29(1)13-18 (1982) (ESPAÑA) 20 REF
UNIV., HOSP.CLINICO (VALENCIA)
- 878 BELDA NACHER, F.J. FRASQUET ROSICH, F.J. BADENES CATALA, R.
BARBERA ALACREU, M. MARUENDA PAULINO, A. CHULIA CAMPOS, V.
NUEVOS AVANCES EN LA DESCONEXION DE LA VENTILACION
ARTIFICIAL.RESULTADOS CLINICOS CON S-MMV (CA)
REV.ESP.ANESTESIOLOGIA REANIM. 29(1)23-33 (1982) (ESPAÑA) 35 REF
UNIV., HOSP.CLINICO (VALENCIA)
- 879 RAMOS, F. MONTERO BENZO, R. PARIS, M. GARICA ZARZA, A.
PASTOR, J.
LA ANESTESIA Y REANIMACION EN UN CASO DE FEOCROMOCITOMA
INADVERTIDO DE LOCALIZACION ATIPICA (CA)
REV.ESP.ANESTESIOLOGIA REANIM. 29(1)34-39 (1982) (ESPAÑA) 21 REF
SEGUR.SOCIAL, C.SANIT.LA FE (VALENCIA) - SEGUR.SOCIAL,
HOSP.DR.PESET (VALENCIA)
- 880 MAESO VELEZ, J. MONTERO BENZO, R. VALLVE LEAL, C.
EFICACIA DE LAS INMUNOGLOBULINAS INESPECIFICAS ENDOVENOSAS EN LA
TERAPEUTICA DE LAS SEPTICEMIAS (CA)
REV.ESP.ANESTESIOLOGIA REANIM. 29(2)91-94 (1982) (ESPAÑA) 12 REF
SEGUR.SOCIAL, C.SANIT.LA FE (VALENCIA)
- 881 BELDA NACHER, F.J. BADENES CATALA, R. MARUENDA PAULINO, A.
RUFINO VALOR, A. COMPANY TEULER, R. TORREGROSA, J.C.
CHULIA CAMPOS, V.
MUERTE CEREBRAL.ASPECTOS DEONTOLOGICOS Y CRITERIOS DIAGNOSTICOS
EXIGIDOS PARA LA EXTRACCION DE ORGANOS PARA TRASPLANTE (CA)
REV.ESP.ANESTESIOLOGIA REANIM. 29(2)99-105 (1982) (ESPAÑA) 44 REF
UNIV., HOSP.CLINICO (VALENCIA) - SEGUR.SOCIAL,
RESID.SANITAR.N.S.ARAZAZU (SAN SEBASTIAN)
- 882 COMPANY TEULER, R. BELDA NACHER, F.J. MARUENDA PAULINO, A.

- RUFINO VALOR, A. PALANCA SANFRANCISCO, J.M. CHULIA CAMPOS, V.
ESTUDIO CLINICO DEL ETOMIDATO. VALORACION POR METODOS INCRUENTOS DE
LOS EFECTOS SOBRE LA CONTRACTILIDAD MIUCARDICA (CA)
REV.ESP.ANESTESIOLOGIA REANIM. 29(3)132-137 (1982) (ESPAÑA 43 REF
UNIV., HOSP.CLINICO (VALENCIA)
- 883 BARBERA ALACREU, M. BELDA NACHER, F.J. FRASQUET ROSICH, F.J.
BADENES CATALA, R. MARUENDA PAULINO, A. CHULIA CAMPOS, V.
ALTERACIONES ENDOCRINAS EN LOS TRAUMATISMOS
CRANEOENCEFALICOS: ALTERACIONES EN LA SECRECION DE CORTISOL Y
A.C.T.H. (CA)
REV.ESP.ANESTESIOLOGIA REANIM. 29(3)138-142 (1982) (ESPAÑA 26 REF
UNIV., HOSP.CLINICO (VALENCIA)
- 884 FONTESTAD FONTESTAD, A. SANCHEZ SANCHEZ, J. FOLCH FOLCH, A.
MAESO VELEZ, J.
ANALGESIA EN LA CESAREA: SU REPERCUSION SOBRE EL RECIEN NACIDO EN
PRESENCIA O NO DE NALOXONA (CA)
REV.ESP.ANESTESIOLOGIA REANIM. 29(4)188-193 (1982) (ESPAÑA 15 REF
SEGUR.SOCIAL, C.SANIT.LA FE (VALENCIA)
- 885 ALEPUZ, R. MONTERO BENZO, R.
ESTUDIO COMPARATIVO ENTRE PROPANIDIDA Y MIDAZOLAM, NUEVO AGENTE
INDUCTOR ANESTESICO (CA)
REV.ESP.ANESTESIOLOGIA REANIM. 29(4)198-204 (1982) (ESPAÑA 5 REF
SEGUR.SOCIAL, C.SANIT.LA FE (VALENCIA)
- 886 MUÑOZ, A. MONTERO BENZO, R.
LA NITROGLICERINA EN PERFUSION CONTINUA EN LA REANIMACION
POSTOPERATORIA EN CIRUGIA CARDIACA. ESTUDIO HEMODINAMICO (EN)
REV.ESP.ANESTESIOLOGIA REANIM. 29(5)266-270 (1982) (ESPAÑA 10 REF
SEGUR.SOCIAL, C.SANIT.LA FE (VALENCIA)
- 887 SANTATECLA, V. MONTERO BENZO, R.
LA REANIMACION EN UN TETANOS GRAVE EN PACIENTE GESTANTE (EN)
REV.ESP.ANESTESIOLOGIA REANIM. 29(6)340-347 (1982) (ESPAÑA 9 REF
SEGUR.SOCIAL, C.SANIT.LA FE (VALENCIA)
- 888 COSIN, J. GIMENO, J.V. GARCIA JALON, P.D. LASTRA, L.
FERRER, J. MARTIN, G. BAGUENA, J.
EFECTO DE LA ACETILCOLINA SOBRE EL AUTOMATISMO CARDIACO PRIMARIO
Y SUBSIDIARIO. (CA)
REV.ESP.CARDIOL. 35(1)63-69 (1982) (ESPAÑA) 19 REF
SEGUR.SOCIAL, C.SANIT.LA FE (VALENCIA)
- 889 VALENTIN SEGURA, V. CHORRO GASCO, F.J. SUCH BELENGUER, L.
FERRERO CABEDO, J.A. LOPEZ MERINO, V. VIÑA GINER, J.
EFECTOS DEL BLOQUEO AUTONOMICO SOBRE LA FUNCION DEL NODO
AURICULOVENTRICULAR (CA)
REV.ESP.CARDIOL. 35(1)71-78 (1982) (ESPAÑA) 56 REF
SEGUR.SOCIAL, HOSP.DR.PESET (VALENCIA) - UNIV., FAC.MEDICINA
(VALENCIA)
- 890 CORTINA GREUS, P. BERNARDO HERRANZ, J.M. ARNEDO PENA, A.
SEGARRA CASTELLO, L. DENIA LAFUENTE, E.
LA EVOLUCION DE LA MORTALIDAD POR CARDIOPATIA ISQUEMICA EN ESPAÑA
(1968-1976) (CA)
REV.ESP.CARDIOL. 35(3)241-246 (1982) (ESPAÑA) 23 REF
UNIV., FAC.MEDICINA (VALENCIA)
- 891 SANJUAN MAÑEZ, R. GARCIA CIVERA, R. MORELL CABEDO, S.

- GARCIA SACRISTAN, J. MIRALLES SERRANO, L.
CABADES O'CALLAGHAN, A. LLAVADOR SANCHIS, J.
VALOR DEL TEST DE AJMALINA EN LA DETECCION DEL BLOQUEO AV
INTERMITENTE (CA)
REV.ESP.CARDIOL. 35(3)259-264 (1982) (ESPAÑA) 26 REF
UNIV., HOSP.CLINICO (VALENCIA)
- 892 GARCIA CIVERA, R. SANJUAN MAÑEZ, R. RODRIGUEZ SERRA, M.
GARCIA SACRISTAN, J. MORELL CABEDO, S. LLAVADOR SANCHIS, J.
TRATAMIENTO DE LA FIBRILACION AURICULAR EN PACIENTES CON SINDROME
DE WOLFF-PARKINSON-WHITE CON AJMALINA Y QUINIDINA (CA)
REV.ESP.CARDIOL. 35(3)277-284 (1982) (ESPAÑA) 38 REF
UNIV., HOSP.CLINICO (VALENCIA)
- 893 RUIZ DE LA FUENTE TIRADO, S. CORTINA GREUS, P.
SITUACION SOCIOLABORAL Y PREVALENCIA DE FACTORES DE RIESGO DE
ENFERMEDAD CORONARIA EN TRABAJADORES DE UNA INDUSTRIA
AUTOMOVILISTICA (EN)
REV.ESP.CARDIOL. 35(4)313-318 (1982) (ESPAÑA) 21 REF
UNIV., FAC.MEDICINA (VALENCIA)
- 894 VALENTIN SEGURA, V. CHORRO GASCO, F.J. SUCH BELENGUER, L.
FERRERO CABEDO, J.A. LOPEZ MERINO, V. VIÑA GINER, J.
EVALUACION DEL BLOQUEO AUTONOMICO FARMACOLOGICO. ESTUDIO
EXPERIMENTAL EN PERROS (EN)
REV.ESP.CARDIOL. 35(4)361-367 (1982) (ESPAÑA) 46 REF
SEGUR.SOCIAL, HOSP.DR.PESET (VALENCIA) - UNIV., FAC.MEDICINA
(VALENCIA)
- 895 VELASCO RAMI, J.A. TORMO ALFONSO, V. RIDOCCI, F. BLANCH, S.
VENTAJAS DE LA PRUEBA DE ESFUERZO PRECOZ EN LA VALORACION
PRONOSTICA DEL INFARTO AGUDO DE MIOCARDIO (CA)
REV.ESP.CARDIOL. 35(5)403-410 (1982) (ESPAÑA) 44 REF
DIPUTACION, HOSP.PROV. (VALENCIA)
- 896 CABADES O'CALLAGHAN, A. ALVAREZ FERREIRO, V.
PALACIOS MOTILLA, V. LORENTE CORTES, J. JORDAN IGLESIAS, R.
CEBOLLA ROSELL, R.
ANGOR DE PRINZMETAL. ESTUDIO CLINICO Y TERAPEUTICO (CA)
REV.ESP.CARDIOL. 35(5)(SUPL.2)37-42 (1982) (ESPAÑA) 12 REF
SEGUR.SOCIAL, C.SANIT.LA FE (VALENCIA)
- 897 COSIN, J. GIMENO, J.V. MARTIN, G. RAMIREZ, A. FERRER, J.
BAGUENA, J.
EFECTOS CARDIACOS DE TIPO CALCIOANTAGONISTA DE LA NIFEDIPINA "IN
VITRO" E "IN VIVO". ESTUDIO EXPERIMENTAL COMPARATIVO (CA)
REV.ESP.CARDIOL. 35(5)(SUPL.2)115-122 (1982) (ESPAÑA) 18 REF
SEGUR.SOCIAL, C.SANIT.LA FE (VALENCIA)
- 898 MACKENNEY CARRASCO, E. SAURA MENDOZA, E. RENARA Y MIGUEL, R.
NIETO SARMIENTO, J.
SUBLUXACION METACARPO-FALANGICA DEL PULGAR, ASOCIADA A UNA FRACTURA
FISARIA (CA)
REV.ESP.CIR.MANO 23(10)55-60 (1982) (ESPAÑA) 11 REF
SEGUR.SOCIAL, RESID.SANITAR. (ELCHE)
- 899 GONZALEZ DARDER, J. BARCIA SALORIO, J.L. BROSETA, J.
TEST POSTURAL DE INYECCION DE BOLOS A NIVEL ESPINAL EN LA
ESTENOSIS DE CANAL CERVICAL (CA)
REV.ESP.CIR.OSTEOARTIC. 17(100)241-247 (1982) (ESPAÑA) 9 REF

UNIV.. HOSP.CLINICO (VALENCIA)

- 900 GASCO, J. SORIA, A.
SINOSTOSIS ASTRAGALO-ESCAFOIDEA BILATERAL CONGENITA ASOCIADA A "OS
LUNATOTRIQUETRUM" (CA)
REV.ESP.CIR.OSTEOARTIC. 17(100)265-274 (1982) (ESPAÑA 20 REF
UNIV.. HOSP.CLINICO (VALENCIA)
- 901 GARCIA-CONDE GOMEZ, F.J.
TRAUMATISMOS Y DIABETES MELLITUS (CA)
REV.ESP.CIR.OSTEOARTIC. 17(101)279-292 (1982) (ESPAÑA 58 REF
UNIV.. FAC.MEDICINA (VALENCIA)
- 902 TURNER VALERO, J.V.
FARMACOLOGIA DE LA LESION MEDULAR (CA)
REV.ESP.CIR.OSTEOARTIC. 17(101)293-302 (1982) (ESPAÑA 66 REF
SEGUR.SOCIAL, C.SANIT.LA FE (VALENCIA)
- 903 MORA AMERIGO, E. CHAPA VILLALBA, A. SELIGRA FERRER, A.
DISTROFIA MIOTONICA.REVISION ELECTROMIOGRAFICA DE ONCE CASOS (CA)
REV.ESP.CIR.OSTEOARTIC. 17(101)319-326 (1982) (ESPAÑA 9 REF
UNIV.. FAC.MEDICINA (VALENCIA)
- 904 DOMINGUEZ CALVO, J.L. VALVERDE MOROT, C.
REPARACION PRIMARIA DE TENDONES FLEXORES EN "NO MANS LAND" (CA)
REV.ESP.CIR.OSTEOARTIC. 17(101)327-334 (1982) (ESPAÑA 11 REF
SEGUR.SOCIAL, HOSP.DR.PESET (VALENCIA)
- 905 MONTERO MILLA, M.
DISMETRIAS POSTFRACTUARIAS DE LA DIAFISIS DEL FEMUR EN NIÑOS (CA)
REV.ESP.CIR.OSTEOARTIC. 17(102)349-374 (1982) (ESPAÑA 45 REF
UNIV.. FAC.MEDICINA (VALENCIA)
- 906 CABANES, F.J. RAMIREZ, A.
EPIFISIOLISIS TRAUMATICA TIBIAL SUPERIOR. A PROPOSITO DE 4
CASOS (CA)
REV.ESP.CIR.OSTEOARTIC. 17(102)375-381 (1982) (ESPAÑA 13 REF
SEGUR.SOCIAL, C.SANIT.LA FE (VALENCIA)
- 907 MARUENDA, J. ARGUELLES SANGINES, F. CHOFRE OROZ, A.
TRATAMIENTO DE LAS FRACTURAS DIAFISARIAS DEL HUMERO SEGUN TECNICA
DE HACKETAL.A PROPOSITO DE 23 CASOS (CA)
REV.ESP.CIR.OSTEOARTIC. 17(98)97-112 (1982) (ESPAÑA) 25 REF
UNIV.. HOSP.CLINICO (VALENCIA)
- 908 MARTORELL, M. GOMAR SANCHO, F. PINO, J.M. DEL
HEMANGIOMA SINOVIAL DE RODILLA:ESTUDIO MICROSCOPICO OPTICO Y
ELECTRONICO (CA)
REV.ESP.CIR.OSTEOARTIC. 17(99)155-164 (1982) (ESPAÑA) 30 REF
UNIV.. FAC.MEDICINA (VALENCIA)
- 909 CERVELLO, S. CONCEPCION, M. DE LA ALBERT, L.
OSTEITIS DE ISQUION EN EL PARAPLEJICO.TECNICA DE RESECCION-
MIOPLASTIA (CA)
REV.ESP.CIR.OSTEOARTIC. 17(99)185-190 (1982) (ESPAÑA) 6 REF
SEGUR.SOCIAL, C.SANIT.LA FE (VALENCIA)
- 910 VAZQUEZ, N. SILLERO, C. PAGES, M. ROMAN, M.
PEREZ MATEO, M.
COLANGIOGRAFIA TRANSHEPATICA PERCUTANEA CON AGUJA FINA.INTERES DE

- ESTA EXPLORACION EN UN HOSPITAL GENERAL (CA)
REV.ESP.ENFERM.APAR.DIG. 61(1)33-38 (1982) (ESPAÑA) 15 REF
SEGUR.SOCIAL. RESID.SANITAR. (ELCHE)
- 911 BATALLER SIFRE, R. PASCUAL BATALLER, E. ROSIQUE MARTINEZ, A.
MIRALLES ESPI, M.C.
INFLUJO DEL ACIDO QUENODESOXICOLICO SOBRE LIPIDOS Y ENZIMAS
(TRANSAMINASAS) SERICOS EN PORTADORES DE LITIASIS BILIAR (CA)
REV.ESP.ENFERM.APAR.DIG. 61(2)141-144 (1982) (ESPAÑA) 25 REF
UNIV., FAC.MEDICINA (VALENCIA)
- 912 CHULIA ORTI, F. TUSET RUIZ, J.A. TOME TOYOSATO, A.
MEDINA CHULIA, E. GONZALEZ MUNOZ, C.
ACHALASIA DEL CARDIAS EN DOS HERMANOS GEMFLOS (CA)
REV.ESP.ENFERM.APAR.DIG. 61(3)248-253 (1982) (ESPAÑA) 22 REF
DIPUTACION. HOSP.PROV. (VALENCIA)
- 913 OLMO PUCHALT, J.A. DEL RODRIGO GOMEZ, J.M.
SERRA DESFILIS, M.A. APARISI QUEREDA, L. GUIX GARCIA, J.
WASSEL, A. BIXQUERT JIMENEZ, M. CAMPS VILATA, B.
DIAGO MADRID, M.
INFLUENCIA DE LA PENTAGASTRINA Y DE LA HISTAMINA SOBRE LA
EVACUACION GASTRICA DE COMIDAS LIQUIDAS DE DIFERENTE
COMPOSICION (CA)
REV.ESP.ENFERM.APAR.DIG. 62(2)107-113 (1982) (ESPAÑA) 31 REF
UNIV., FAC.MEDICINA (VALENCIA)
- 914 RALLO GUINOT, F. MONFERRER GUARDIOLA, R. ORTS SOLER, E.
RALLO GUINOT, R. PILAR CLARAMONTE, M. SIMON MARCO, E.
CIRROSIS HEPATICA Y DERRAME PLEURAL (CA)
REV.ESP.ENFERM.APAR.DIG. 62(4)299-301 (1982) (ESPAÑA) 13 REF
SEGUR.SOCIAL. RESID.SANITAR.N.S.SAGRADO CORAZON (CASTELLON)
- 915 ZARAGOSI MOLINER, J. ZARAGOSI ESPARZA, A.
ZARAGOSI ESPARZA, J.L.
HERNIAS PARAHIATALES Y MIXTAS(88 CASOS) (CA)
REV.ESP.ENFERM.APAR.DIG. 62(5)368-373 (1982) (ESPAÑA) 17 REF
CASA SALUD (VALENCIA)
- 916 ACIEN, P. LLORET, M.
LOS MOVIMIENTOS FETALES EN EL DIAGNOSTICO DEL ESTADO
INTRAUTERINO (CA)
REV.ESP.OBSTET.GINECOL. 41(269)12-36 (1982) (ESPAÑA) 99 REF
SEGUR.SOCIAL. RESID.SANITAR. (ELCHE)
- 917 FERRER BARRIENDOS, J. MILLET, A. LOBERA, R.
HIPERPROLACTINEMIA SIN GALACTORREA (CA)
REV.ESP.OBSTET.GINECOL. 41(269)51-57 (1982) (ESPAÑA) 21 REF
UNIV., FAC.MEDICINA (VALENCIA)
- 918 FERRER BARRIENDOS, J. MILLET, A. TORRES, F.
EMBARAZO EN PACIENTES CON PROLACTINOMAS (CA)
REV.ESP.OBSTET.GINECOL. 41(269)58-70 (1982) (ESPAÑA) 70 REF
UNIV., FAC.MEDICINA (VALENCIA)
- 919 BONILLA MUSOLES, F.
LA EXPLORACION ULTRASONICA BASICA EN EL EMBARAZO (CA)
REV.ESP.OBSTET.GINECOL. 41(270)79-88 (1982) (ESPAÑA) 17 REF
UNIV., FAC.MEDICINA (VALENCIA)
- 920 ACIEN, P. PAVON, J.L. LOPEZ GALVEZ, J.J. MILLA, A.

GARCIA DIEZ, J.M.

ADECUACION DE LA EDAD MATERNA Y DEL TIEMPO DE CASADA PARA LA PARIDAD, Y DEL PESO FETAL PARA LA EDAD GESTACIONAL EN LA COMARCA ILICITANA. (CA)

REV.ESP.OBSTET.GINECOL. 41(270)111-122 (1982) (ESPAÑA 12 REF
SEGUR.SOCIAL. RESID.SANITAR. (ELCHE)

- 921 FERRER BARRIENDOS, J. BLANES ESPI, A. AVINO, J.
MORENO, J.L. JULIA, J.
PROLACTINEMIA BASAL EN LA CONTRACEPCION INTRAUTERINA (CA)
REV.ESP.OBSTET.GINECOL. 41(270)123-127 (1982) (ESPAÑA 13 REF
UNIV., FAC.MEDICINA (VALENCIA)
- 922 ZABALA, P.A. MARTIN CORTES, A. FILLOL, M. GARCIA MORA, R.
ANTONIO, P. LORENTE, D. MARTINEZ ANAYA, C. ROMEU, A.
ESTUDIO DE LA FUNCION GONADOTROPA EN PACIENTES
HIPERPROLACTINEMICAS (CA)
REV.ESP.OBSTET.GINECOL. 41(270)128-135 (1982) (ESPAÑA 19 REF
SEGUR.SOCIAL. C.SANIT.LA FE (VALENCIA)
- 923 MONLEON, F.J. MINGUEZ, J. DOMENECH, A. GALBIS, M.
TRATAMIENTO DE LOS ESTADOS HIPERTENSIVOS DEL EMBARAZO:SU
REPERCUSION PERINATAL (CA)
REV.ESP.OBSTET.GINECOL. 41(271)146-154 (1982) (ESPAÑA 21 REF
SEGUR.SOCIAL. C.SANIT.LA FE (VALENCIA)
- 924 FILLOL, M. LERA, G. MOMPO, E. GARCIA MORA, R. ROMEU, A.
PARTICIPACION DE LA HIPERPROLACTINEMIA EN PATOLOGIA HUMANA (CA)
REV.ESP.OBSTET.GINECOL. 41(271)179-188 (1982) (ESPAÑA 68 REF
SEGUR.SOCIAL. C.SANIT.LA FE (VALENCIA)
- 925 MARTIN CORTES, A. GARCIA MORA, R. ZABALA, P.A. MOMPO, E.
JULIA, M.D. ROMEU, A.
ESTUDIO DE LA FUNCION LACTOTROPA Y GOMADOTROPA EN PACIENTES CON
GALACTORREA NORMO-PROLACTINEMICA (CA)
REV.ESP.OBSTET.GINECOL. 41(271)189-199 (1982) (ESPAÑA 21 REF
SEGUR.SOCIAL. C.SANIT.LA FE (VALENCIA)
- 926 PEIDRO, I.
EL NIVEL DE ACTUALIZACION DE LOS TOCOGINECOLOS VALENCIANOS DEL
PRIMER TERCIO DEL SIGLO XX (CA)
REV.ESP.OBSTET.GINECOL. 41(271)204-216 (1982) (ESPAÑA 36 REF
UNIV., FAC.MEDICINA (VALENCIA)
- 927 GARCIA MORA, R. PERALES, A. FUSTER, V. DUQUE, J.A.
DIEZ, E.
MACROSOMIA FETAL: II.PROBLEMAS MATERNO-FETALES RELACIONADOS CON EL
PARTO (CA)
REV.ESP.OBSTET.GINECOL. 41(272)228-237 (1982) (ESPAÑA 14 REF
SEGUR.SOCIAL. C.SANIT.LA FE (VALENCIA)
- 928 ZABALA, P.A. GARCIA MORA, R. MOMPO, E. DUQUE, J.A.
JULIA, M.D. NICOLAS, C. ROMEU, A.
ESTUDIO COMPARATIVO DE LAS MODIFICACIONES INDUCIDAS POR L-DOPA
SOBRE EL NIVEL DE PROLACTINA SERICA EN DIFERENTES ESTADOS
FISIOLOGICOS Y PATOLOGICOS DE LA MUJER. (CA)
REV.ESP.OBSTET.GINECOL. 41(272)262-271 (1982) (ESPAÑA 22 REF
SEGUR.SOCIAL. C.SANIT.LA FE (VALENCIA)
- 929 BONILLA MARTI, F.

- BOSQUEJO HISTORICO DEL OVARIO (CA)
REV.ESP.OBSTET.GINECOL. 41(273)293-312 (1982) (ESPAÑA 169 REF
UNIV., FAC.MEDICINA (VALENCIA)
- 930 SANTONJA LUCAS, J.J. PASCUAL BALLESTEROS, A.
NAVARRU PIERA, J.E. MARTINEZ PAYA, M.J. SENDRA, M.
FACTORES EPIDEMIOLOGICOS Y PRONOSTICOS EN LA PRESENCIA DE MECONIO
AL INICIO DEL PARTO.(ESTUDIO RETROSPECTIVO) (CA)
REV.ESP.OBSTET.GINECOL. 41(273)313-324 (1982) (ESPAÑA 35 REF
UNIV., FAC.MEDICINA (VALENCIA)
- 931 FONT SASTRE, V. JULIA, J. BONILLA MUSOLES, F.
EL PAPEL DE LA TERMOGRAFIA DE TELETERMOVISION EN PROPEDEUTICA
MAMARIA (CA)
REV.ESP.OBSTET.GINECOL. 41(273)325-344 (1982) (ESPAÑA 62 REF
UNIV., FAC.MEDICINA (VALENCIA)
- 932 FERRER BARRIENDOS, J. TORRES, F. MILLET, A.
AMENORREA POSTANOVULARES.¿MITO O REALIDAD? (CA)
REV.ESP.OBSTET.GINECOL. 41(273)345-353 (1982) (ESPAÑA 56 REF
UNIV., FAC.MEDICINA (VALENCIA)
- 933 MILLET, A. BLANES ESPI, A. FERRER BARRIENDOS, J.
SIQUEIRA, L. ACOSTA, E.
UN NUEVO ANOVULATORIO ANTIANDROGENICO (CA)
REV.ESP.OBSTET.GINECOL. 41(273)354-366 (1982) (ESPAÑA 37 REF
UNIV., FAC.MEDICINA (VALENCIA) - HOSP.N.S.GRACOS (BRASILIA) -
FAC.MEDICINA (BOGOTA)
- 934 CABALLERO, O. AZNAR, I. CANO TEROL, M.C. FLIQUETE, V.
LA GAMMAGRAFIA CON 99MTC-MDP EN EL DIAGNOSTICO DE METASTASIS OSEAS
EN LAS NEOPLASIAS GINECOLOGICAS.RESULTADOS EN 40 PACIENTES Y
ESTUDIO COMPARATIVO CON RADIOLOGIA Y FOSFATASAS ALCALINAS (CA)
REV.ESP.OBSTET.GINECOL. 41(275)464-473 (1982) (ESPAÑA 13 REF
SEGUR.SOCIAL, C.SANIT.LA FE (VALENCIA)
- 935 LEAL CERCOS, C. MONTERO PIÑAR, M.I. DONAT COLOMER, F.
ASPECTOS PSICOLOGICOS DEL EMBARAZO,PARTO Y PUERPERIO (CA)
REV.ESP.OBSTET.GINECOL. 41(275)493-498 (1982) (ESPAÑA 33 REF
UNIV., FAC.MEDICINA (SEVILLA) - UNIV., FAC.MEDICINA (VALENCIA)
- 936 DUQUE, J.A. RUIZ, F. MOMPO, E. GUALLAR, A.
GARCIA MORA, R. ROMEU, A.
ACCION DE DOSIS UNICA DE BROMOCRIPTINA SOBRE LA PROLACTINEMIA EN
EL PUERPERIO INMEDIATO (CA)
REV.ESP.OBSTET.GINECOL. 41(275)499-503 (1982) (ESPAÑA 10 REF
SEGUR.SOCIAL, C.SANIT.LA FE (VALENCIA)
- 937 VERA ROMAN, J.M. ROZAS ROZAS, A.
ADENOCARCINOMA DEL CUELLO UTERINO.ESTUDIO OPTICO Y
ULTRAESTRUCTURAL (CA)
REV.ESP.OBSTET.GINECOL. 41(275)510-518 (1982) (ESPAÑA 32 REF
SEGUR.SOCIAL, RESID.SANITAR.N.S.SAGRADO CORAZON (CASTELLON)
- 938 INTHRAPHUVASAK, J. PELLICER, A.
TRATAMIENTO QUIRURGICO DE LA ESTERILIDAD TUBARICA CON LA AYUDA DE
LA MICROTECNICA CON LASER (CA)
REV.ESP.OBSTET.GINECOL. 41(276)585-601 (1982) (ESPAÑA 66 REF
HOSP.CLINICO (MAGUNCIA) - UNIV., FAC.MEDICINA (VALENCIA)
- 939 PELLICER, A. BONILLA MUSOLES, F. FERRER BARRIENDOS, J.

- FERTILIZACION IN VITRO Y TRANSFERENCIAS DEL EMBRION. 1982 (CA)
REV.ESP.OBSTET.GINECOL. 41(276)622-642 (1982) (ESPAÑA 79 REF
UNIV., HOSP.CLINICO (VALENCIA)
- 940 VIÑAS. T. MARTIN CORTES, A. FABREGAT, J. MARTIN LOPEZ, E.
JULIA, M.D. ORTEGA, L. ROMEU, A.
EL EMPLEO DEL PANCREAS ARTIFICIAL EN LA ASISTENCIA AL PARTO DE LA
DIABETICA INESTABLE (CA)
REV.ESP.OBSTET.GINECOL. 41(277)666-670 (1982) (ESPAÑA 7 REF
SEGUR.SOCIAL, C.SANIT.LA FE (VALENCIA)
- 941 FERRER BARRIENDOS, J. BONILLA MARTI, F. MARTINEZ RAMON, A.
PROBLEMATICA DEL CROMOSOMA X EN ANILLO (CA)
REV.ESP.OBSTET.GINECOL. 41(277)682-704 (1982) (ESPAÑA 164 REF
UNIV., FAC.MEDICINA (VALENCIA)
- 942 MARTORELL, M. LLOMBART BOSCH, A.
EFECTOS DEL SULPIRIDE Y CASTRACION SOBRE LA CARCINOGENESIS MAMARIA
POR EL 7,12-DIMETILBENZANTRACENO(DMBA)EN LA RATA WISTAR(I) (CA)
REV.ESP.ONCOL. 29(2)289-300 (1982) (ESPAÑA) 40 REF
UNIV., FAC.MEDICINA (VALENCIA)
- 943 CALLAGHAN, R.C. CABANES, J. PELLIN, A. LLOMBART BOSCH, A.
ESTUDIO CITOFOTOMETRICO DEL CONTENIDO EN ADN EN EL HIGADO DE RATAS
INTOXICADAS CON N-NITROSOMORFOLINA(NNM) (CA)
REV.ESP.ONCOL. 29(3)423-427 (1982) (ESPAÑA) 7 REF
UNIV., FAC.MEDICINA (VALENCIA)
- 944 PEREZ MINGUEZ, F. LLOMBART BOSCH, A.
METODOLOGIA EXPERIMENTAL PARA LA SELECCION DE POSIBLES AGENTES
ANTICANCEROSOS (CA)
REV.ESP.ONCOL. 29(4)593-602 (1982) (ESPAÑA) 5 REF
UNIV., FAC.MEDICINA (VALENCIA)
- 945 MARTINEZ, P. SANJUAN, L.F.
ANALISIS CEFALOMETRICO DE STEINER Y DOWNS EN OCLUSIONES
IDEALES (CA)
REV.ESP.ORTOD. 12(1)17-33 (1982) (ESPAÑA) 17 REF
UNIV., FAC.MEDICINA (VALENCIA)
- 946 ASENSI, C.
COMPARACIONES DE VALORES CEFALOMETRICOS EN MALOCLUSIONES DE CLASE
III (CA)
REV.ESP.ORTOD. 12(2)64-70 (1982) (ESPAÑA) 6 REF
UNIV., FAC.MEDICINA (VALENCIA)
- 947 PLASENCIA, E.
ESTUDIO METRICO DE LA DENTICION PERMANENTE EN MALOCLUSIONES Y
OCCLUSIONES EXCELENTES (CA)
REV.ESP.ORTOD. 12(2)110-124 (1982) (ESPAÑA) 9 REF
UNIV., FAC.MEDICINA (VALENCIA)
- 948 PLASENCIA, E. MIÑANA, P.M.
APIÑAMIENTO E INDICE DE PECK EN LAS TRES CLASES DE ANGLE (CA)
REV.ESP.ORTOD. 12(3)194-204 (1982) (ESPAÑA) 16 REF
UNIV., FAC.MEDICINA (VALENCIA)
- 949 PEDRO GIL, J. CABALLER, M.J. PEREDA PEREZ, R.A. CONDON, J.
ECHECOPAR, E. SEIBANE, G. ORELLANA LOPEZ, F.
FIEBRE ALTA EN NIÑOS (CA)

- REV.ESP.PEDIATR. 37(219-220)265-272 (1982) (ESPAÑA) 14 REF
 SEGUR.SOCIAL. C.SANIT.LA FE (VALENCIA)
- 950 HERRERO MARTIN, J.C. CORCHADO GARICA, C. IGLESIAS LUGRIS, F.
 QUEMADURAS INFANTILES EN LA REGION LEVANTINA.ASPECTOS
 EPIDEMIOLOGICOS (CA)
 REV.ESP.PEDIATR. 37(221-222)291-302 (1982) (ESPAÑA) 22 REF
 SEGUR.SOCIAL. C.SANIT.LA FE (VALENCIA)
- 951 SEGARRA LLIDO, V. GOMEZ FRAILE, A. GARCIA-SALA VIGUER, C.
 RUIZ COMPANY, S. SEGADE ANDRADE, R. MAYAYO ARTAL, E.
 ASPERGILOSIS PULMONAR CON METASTASIS CUTANEAS (CA)
 REV.ESP.PEDIATR. 37(221-222)347-350 (1982) (ESPAÑA) 7 REF
 SEGUR.SOCIAL. C.SANIT.LA FE (VALENCIA)
- 952 OTERO, M.C. ABELEDO MEZQUITA, G.
 MENINGITIS POR HAEMOPHILUS INFLUENZAE.REVISION DE 40 CASOS (CA)
 REV.ESP.PEDIATR. 38(223)11-20 (1982) (ESPAÑA) 29 REF
 SEGUR.SOCIAL. C.SANIT.LA FE (VALENCIA)
- 953 GARCIA-SALA VIGUER, F. FRONTERA IZQUIERDO, P.
 ORELLANA LOPEZ, F. CRESPO GARCIA, M.J. VENTO TORRES, M.
 ESTUDIO DE 205 CASOS DE BRONQUIOLITIS.II CLINICA Y EXAMENES
 COMPLEMENTARIOS (CA)
 REV.ESP.PEDIATR. 38(223)27-34 (1982) (ESPAÑA) 10 REF
 SEGUR.SOCIAL. C.SANIT.LA FE (VALENCIA)
- 954 CHULIA CAMPOS, V. MOYANO, J. URIS, J. ALPERA, R.
 DONAT, J. ORON ALPUENTE, J.
 OBSTRUCCION DE LA VIA AEREA POR CUERPOS EXTRANOS EN LA
 INFANCIA (CA)
 REV.ESP.PEDIATR. 38(223)35-44 (1982) (ESPAÑA) 11 REF
 UNIV.. HOSP.CLINICO (VALENCIA)
- 955 GARCIA-SALA VIGUER, F. FRONTERA IZQUIERDO, P.
 ORELLANA LOPEZ, F. VENTO TORRES, M. CRESPO GARCIA, M.D.
 ESTUDIO DE 205 CASOS DE BRONQUIOLITIS.III. TRATAMIENTO Y
 EVOLUCION (CA)
 REV.ESP.PEDIATR. 38(224)101-108 (1982) (ESPAÑA) 27 REF
 SEGUR.SOCIAL. C.SANIT.LA FE (VALENCIA)
- 956 PARDO MONTANER, J. RODRIGUEZ ALONSO, L. GABARDA, R.
 NAVARRETE, R.
 TRATAMIENTO DE LA NECROSIS IDIOPATICA CABEZA FEMORAL (CA)
 REV.ORTOP.TRAUMATOL. 26(2)129-136 (1982) (ESPAÑA) 11 REF
 SEGUR.SOCIAL. C.SANIT.LA FE (VALENCIA)
- 957 GONZALEZ RIVERO, J.L. JORDA SOLER, R. RUIZ VALIENTE, F.
 AVILA ALEIXANDRE, F.J.
 PSEUDOTUMORES HEMOFILICOS (CA)
 REV.ORTOP.TRAUMATOL. 26(2)159-164 (1982) (ESPAÑA) 7 REF
 SEGUR.SOCIAL. RESID.SANITAR.20 NOVIEMBRE (ALICANTE)
- 958 PARDO MONTANER, J.
 DISCOGRAFIA LUMBAR.SEGUIMIENTO A LARGO PLAZO (CA)
 REV.ORTOP.TRAUMATOL. 26(2)193-200 (1982) (ESPAÑA) 13 REF
 SEGUR.SOCIAL. C.SANIT.LA FE (VALENCIA)
- 959 MARTI PERALES, V. MIRANDA CASAS, L. LORENTE MOLTO, F.
 TRATAMIENTO DEL PIE EQUINOVARO-ADDUCTUS AL NACIMIENTO (CA)

- REV.ORTOP.TRAUMATOL. 26(2)275-280 (1982) (ESPAÑA) 17 REF
SEGUR.SOCIAL, C.SANIT.LA FE (VALENCIA)
- 960 MADERO VALDES, A. MESADO SOLERNOU, C. CROS JUAN, A.
CONSIDERACIONES SOBRE LOS FACTORES DE AGRAVACION DE LAS FRACTURAS
DE LA EXTREMIDAD DISTAL DEL FEMUR (CA)
REV.ORTOP.TRAUMATOL. 26(3)411-416 (1982) (ESPAÑA) 10 REF
SEGUR.SOCIAL, RESID.SANITAR.N.S.SAGRADO CORAZON (CASTELLON)
- 961 BONAY JORDA, E. PLANELLES GOMIS, J. VILAPLANA GARCIA, F.
RODRIGUEZ CATALA, J.V.
OSTEOPOIQUILIA.A PROPOSITO DE TRES CASOS EN UNA MISMA
FAMILIA (LOCALIZACION ATIPICA EN COLUMNA CERVICAL) (CA)
REV.ORTOP.TRAUMATOL. 26(3)447-450 (1982) (ESPAÑA) 14 REF
SEGUR.SOCIAL, RESID.SANITAR.VIRG.DE LOS LIRIOS (ALCOY)
- 962 BONAY JORDA, E. PLANELLES GOMIS, J. VILAPLANA GARCIA, F.
EPIFISIOLISIS PROXIMAL DE LA TIBIA.A PROPOSITO DE UN CASO (CA)
REV.ORTOP.TRAUMATOL. 26(3)465-468 (1982) (ESPAÑA) 6 REF
SEGUR.SOCIAL, RESID.SANITAR.VIRG.DE LOS LIRIOS (ALCOY)
- 963 ROBLES MARIN, D. OLCINA AMADOR, P.V.
NUEVOS ESTUDIOS SOBRE LA DISTRIBUCION DE FUERZAS EN LA PELVIS ANTE
CARGAS APLICADAS VERTICALMENTE (CA)
REV.ORTOP.TRAUMATOL. 26(4)477-486 (1982) (ESPAÑA) 4 REF
UNIV., FAC.MEDICINA (VALENCIA) - UNIV., FAC.QUIMICA (VALENCIA)
- 964 ESPINOSA LLEDO, C. GUINOT TORMO, J.M. PEREZ LAHUERTA, C.
GAGO BARON, M.
GONARTROSIS:TRATAMIENTO POSTOPERATORIO DE LAS OSTEOTOMIAS
SUPRATUBEROSITARIAS DE TIBIA MEDIANTE YESO FUNCIONAL (CA)
REV.ORTOP.TRAUMATOL. 26(4)507-516 (1982) (ESPAÑA) 25 REF
SEGUR.SOCIAL, C.SANIT:LA FE (VALENCIA)
- 965 PARDO MONTANER, J. GABARDA, R. RODRIGUEZ, L.
ARTROPLASTIA DE RODILLA CON EL MODELO ATTENBOROUGH (CA)
REV.ORTOP.TRAUMATOL. 26(4)549-556 (1982) (ESPAÑA) 14 REF
SEGUR.SOCIAL, C.SANIT.LA FE (VALENCIA)
- 966 FERNANDEZ, C.I. GOMAR SANCHO, F. MARTORELL, M.
SINDROME DE MAFFUCI.PRESENTACION DE DOS CASOS CON MALIGNIZACION
CONDROSARCOMATOSA (CA)
REV.QUIR.ESP. 9(1)3-11 (1982) (ESPAÑA) 25 REF
UNIV., HOSP.CLINICO (VALENCIA)
- 967 VERA SEMPERE, F.J. LLUMBART BOSCH, A.
CARCINOMA LOBULILLAR DE MAMA.DATOS EPIDEMIOLOGICOS (CA)
REV.QUIR.ESP. 9(6)295-300 (1982) (ESPAÑA) 46 REF
UNIV., HOSP.CLINICO (VALENCIA) - DIPUTACION, HOSP.PROV. (VALENCIA)
- 968 CORTINA GREUS, P.
EL CONCEPTO ACTUAL DE EPIDEMIOLOGIA (CA)
REV.SANID.HIG.PUBLICA 56(9-10)933-940 (1982) (ESPAÑA) 27 REF
UNIV., FAC.MEDICINA (VALENCIA)
- 969 ZARAGOSI MOLINER, J. ZARAGOSI ESPARZA, J.L.
TRATAMIENTO ACTUAL DE LA ULCERA DUODENAL (CA)
REV.SUC.ANDAL.PATOL.DIG. 5(2)191-195 (1982) (ESPAÑA) 20 REF
CASA SALUD (VALENCIA)
- 970 TRULLENQUE PERIS, R. FABRA RAMIS, R. CANO PERAL, J.

- SAEZ TORMO, V.
 PATOGENIA DE LAS ESCLERO-ODDITIS. REVISION DE LA LITERATURA (CA)
 REV. SOC. ANDAL. PATOL. DIG. 5(4)359-365 (1982) (ESPAÑA) 18 REF
 DIPUTACION, HOSP. PROV. (VALENCIA)
- 971 ERCORECA, L. LUCIA, J.F. GIRALT, M. RONCALES, F.J.
 MINGO, C. DE PALOMERA, L. RAICHS, A.
 DEFICIT CONGENITO DE FACTOR X. ESTUDIO DE UNA NUEVA FAMILIA (CA)
 SANGRE (BARC.) 27(1)76-87 (1982) (ESPAÑA) 75 REF
 SEGUR. SOCIAL, HOSP. ARNAU DE VILANOVA (VALENCIA)
- 972 AZNAR, J.A. MIRANDA, L. ESPINOSA LLEDO, C. QUEROL, F.
 MARTIN, G. MARTY, M.L.
 PROTOCOLO DE TRATAMIENTO PROFILACTICO ORTOPEDICO REHABILITADOR DE
 LA HEMARTROSIS EN LA HEMOFILIA A (CA)
 SANGRE (BARC.) 27(2)156-164 (1982) (ESPAÑA) 13 REF
 SEGUR. SOCIAL, C. SANIT. LA FE (VALENCIA)
- 973 PUIG, N. CARBONELL, F. GONZALEZ, M.A. PEREZ CASTELLANOS, T.
 MONTORO, J.A. SOLER, M.A. GARCIA, S. MARTY, M.L.
 ESCRUTINIO E IDENTIFICACION DE ANTICUERPOS ANTI-ERITROCITARIOS POR
 MEDIO DEL AUTO-ANALYZER A-II. VALORACION DE 20800 MUESTRAS (CA)
 SANGRE (BARC.) 27(3)358-367 (1982) (ESPAÑA) 9 REF
 SEGUR. SOCIAL, C. SANIT. LA FE (VALENCIA)
- 974 AZNAR, J.A. ORTEGA, F. TORRE, S. DE LA
 ESTANDARIZACION DE LA TECNICA PARA DOSIFICACION DEL F.VIII:C (EN UN
 TIEMPO). ESTUDIO MULTICENTRICO DE SU REPRODUCTIVIDAD CON
 PARTICIPACION DE 23 HOSPITALES ESPAÑOLES. FASE II (CA)
 SANGRE (BARC.) 27(3)409-414 (1982) (ESPAÑA) 3 REF
 SEGUR. SOCIAL, C. SANIT. LA FE (VALENCIA) - SEGUR. SOCIAL, C. SANIT. LA
 PAZ (MADRID) - SEGUR. SOCIAL, C. SANIT. C. HAYA (MALAGA)
- 975 AZNAR, J.A. JIMENEZ, C. GARCIA, I. MARTIN, G. BORREGO, D.
 PEIRO, A. MARTY, M.L.
 SUPRESION DE INHIBIDORES EN HEMOFILIA A CON TRATAMIENTO
 CONTINUADO DE FACTOR VIII (CA)
 SANGRE (BARC.) 27(4A)572-572 (1982) (ESPAÑA) 1 REF
 SEGUR. SOCIAL, C. SANIT. LA FE (VALENCIA)
- 976 AZNAR, J.A. BORREGO, D. MARTIN, G. JORQUERA, J.
 JIMENEZ, C. GARCIA, I. MARTY, M.L.
 TEST SENCILLO Y RAPIDO PARA DOSIFICACION DEL COFACTOR
 RISTOCETINA (CA)
 SANGRE (BARC.) 27(5)959-966 (1982) (ESPAÑA) 34 REF
 SEGUR. SOCIAL, C. SANIT. LA FE (VALENCIA)
- 977 AZNAR, J. TERUEL, M. BOLUFER, P.
 VALORACION DE LOS PRIMEROS RESULTADOS OBTENIDOS EN EL PROGRAMA DE
 CONTROL DE CALIDAD DE HEMATOLOGIA (CA)
 SANGRE (BARC.) 27(5)973-981 (1982) (ESPAÑA) 12 REF
 SEGUR. SOCIAL, C. SANIT. LA FE (VALENCIA)
- 978 SANZ, M.A. CARRERA, M.D. COLOMINA, P. MARTINEZ, J.
 RAFECAS, F.J. BESALDUCH, J. GONZALEZ, M. MARTY, M.L.
 PURPURA TROMBOCITOPENICA IDIOPATICA CRONICA DEL ADULTO: PERFIL
 CLINICO-BIOLOGICO Y RESPUESTA TERAPEUTICA (CA)
 SANGRE (BARC.) 27(6)1040-1048 (1982) (ESPAÑA) 13 REF
 SEGUR. SOCIAL, C. SANIT. LA FE (VALENCIA)
- 979 BRITOS, J.D. COLINAS, G. ALONSO, M.J. TRIGO, M. CABO, A.

- DIAGNOSTICO ECOGRAFICO DE LA PATOLOGIA MAMARIA (CA)
 TOKOGINECOL.PRACT. 41(467)39-42 (1982) (ESPAÑA) 6 REF
 SEGUR.SOCIAL, C.SANIT.LA FE (VALENCIA)
- 980 BONILLA MUSCLES, F. PELLICER, A. RAMIREZ BOSCA, J.V.
 SANCHEZ PENA, J.M.
 MEDICION DEL VOLUMEN DEL ESTOMAGO FETAL (CA)
 TOKOGINECOL.PRACT. 41(475)513-518 (1982) (ESPAÑA) 8 REF
 UNIV., FAC.MEDICINA (VALENCIA)
- 981 SALVADOR SANZ, A. MAINAR TELLO, V. GRAU JORNET, G.
 OLAGUE DE ROS, J. BELTRAN CARRASCOSA, M. ALGARRA VIDAL, F.J.
 VALOR DEL ECOCARDIOGRAMA EN MODO N EN LA CATEGORIZACION DE LA
 CARDIOMIOPATIA HIPERTROFICA CON GRADIENTE (CA)
 ULTRASONIDOS(MADR.) 1(2)157-161 (1982) (ESPAÑA) 19 REF
 SEGUR.SOCIAL, C.SANIT.LA FE (VALENCIA)
- 982 SANCHIS-BAYARRI VAILLANT, V. CARBONELL MARTINEZ, C.
 TEJADA GONZALEZ, P. CORTELL OLCINA, J.
 DETERMINACION DE LA HORMONA LACTOGENO PLACENTARIA(HPL) EN LA
 DETECCION DE LA INSUFICIENCIA PLACENTARIA (CA)
 ACTA GINECOL.(MADR.) 19(8)484-493 (1983) (ESPAÑA) 7 REF
 DIPUTACION, HOSP.PROV. (VALENCIA)
- 983 JULIA, M.D. MONTAÑANA RAMIREZ, V. VIÑAS, T.
 CORTES HERRERO, B. RODRIGUEZ INEBA, A. ROMEU, A.
 TUMOR FUNCIONANTE OVARICO:ESTUDIO ENDOCRINO (CA)
 ACTA GINECOL.(MADR.) 40(7)409-413 (1983) (ESPAÑA) 9 REF
 SEGUR.SOCIAL, C.SANIT.LA FE (VALENCIA)
- 984 GARCIA MORA, R. TARAZONA, A. DUQUE, J.A. ZABALA, P.A.
 MARTIN CORTES, A. ROMEU, A.
 ADENOMA HIPOFISARIO SECRETOR DE PROLACTINA:EXPLORACION DE LA
 FUNCION LACTOTROPA(I) (CA)
 ACTA GINECOL.(MADR.) 40(7)422-428 (1983) (ESPAÑA) 24 REF
 SEGUR.SOCIAL, C.SANIT.LA FE (VALENCIA)
- 985 GARCIA MORA, R. TARAZONA, A. DUQUE, J.A. ZABALA, P.A.
 PEREZ PASTOR, J.L. ROMEU, A.
 EXPLORACION DE LA FUNCION LACTOTROPA EN EL SINDROME DE
 HIPOGONADISMO,HIPERPROLACTINEMIA Y GALACTORREA DE ORIGEN
 DISFUNCIONAL(II) (CA)
 ACTA GINECOL.(MADR.) 40(8)430-436 (1983) (ESPAÑA) 19 REF
 SEGUR.SOCIAL, C.SANIT.LA FE (VALENCIA)
- 986 MARCO ALGARRA, J. VERA SEMPERE, F.J. PELLIN, A.
 LOPEZ CATALA, F.
 FIBROMA NASOFARINGEO.INFLUENCIA DE LA EDAD Y LAS RADIACIONES SOBRE
 SU HISTOLOGIA (CA)
 ACTA OTORRINOLARINGOL.ESP. 34(2)153-156 (1983) (ESPAÑA) 11 REF
 UNIV., HOSP.CLINICO (VALENCIA)
- 987 FERNANDEZ, E. MARCO ALGARRA, J. BASTERRA, J.
 TUBERCULOSIS PAROTIDEA (CA)
 ACTA OTORRINOLARINGOL.ESP. 34(2)219-222 (1983) (ESPAÑA) 7 REF
 UNIV., HOSP.CLINICO (VALENCIA)
- 988 BASTERRA, J. MARTURELL, M.
 ESTUDIO HISTOLOGICO COMPARATIVO DE LA MUCOSA NASAL Y TRAQUEAL EN
 LARINGECTOMIZADA (CA)

- ACTA OTORRINOLARINGOL.ESP. 34(2)258-262 (1983) (ESPAÑA 8 REF
UNIV.. HOSP.CLINICO (VALENCIA)
- 989 LOPEZ CATALA, F. VERA SEMPERE, F.J. MARCO ALGARRA, J.
MARCO, J.
FIBROHISTIOCIOMA DEL SENO MAXILAR (CA)
ACTA OTORRINOLARINGOL.ESP. 34(2)262-266 (1983) (ESPAÑA 20 REF
UNIV.. HOSP.CLINICO (VALENCIA)
- 990 BASTERRA, J. IRANZO, C. MARCO ALGARRA, J.
ESTUDIO CLINICO DE LA OTOTOXICIDAD DEL CIS-DIAMINO-DICLORO-
PLATINO (CA)
ACTA OTORRINOLARINGOL.ESP. 34(6)587-589 (1983) (ESPAÑA 12 REF
UNIV.. HOSP.CLINICO (VALENCIA)
- 991 BASTERRA, J. MARCO ALGARRA, J. GONZALEZ DEvesa, M.
MARCO, J. PELLIN, A.
ESTUDIO EXPERIMENTAL DE LA OTOTOXICIDAD DEL CISPLATINUM (CA)
ACTA OTORRINOLARINGOL.ESP. 34(6)591-595 (1983) (ESPAÑA 7 REF
UNIV.. HOSP.CLINICO (VALENCIA)
- 992 NUNEZ, M. MENCHETA, E. PITARCH, M.I.
LOS POTENCIALES DEL TRONCO CEREBRAL EN EL DIAGNOSTICO DE LA
ESCLEROSIS MULTIPLE (CA)
ACTA OTORRINOLARINGOL.ESP. 34(6)610-615 (1983) (ESPAÑA 29 REF
UNIV.. HOSP.CLINICO (VALENCIA)
- 993 BASTERRA, J. MATOSES, S. MARCO, J.
CUANTIFICACION DE INMUNOGLOBULINAS Y FACTORES DEL SISTEMA DEL
COMPLEMENTO EN LA OTITIS MEDIA SECRETORIA (CA)
ACTA OTORRINOLARINGOL.ESP. 34(6)619-622 (1983) (ESPAÑA 7 REF
UNIV.. HOSP.CLINICO (VALENCIA)
- 994 MALLEA, I. MARCO, J.
NUESTRA EXPERIENCIA CON LAS PROTESIS OSICULARES
BIOCOMPATIBLES (CA)
ACTA OTORRINOLARINGOL.ESP. 34(6)633-638 (1983) (ESPAÑA 3 REF
UNIV.. HOSP.CLINICO (VALENCIA)
- 995 MALLEA, I. OCHANDIO, J.L. ALMAGRO, J.L. MARCO, J.
NUESTRA EXPERIENCIA CON UN ADHESIVO DE FIBRINA (CA)
ACTA OTORRINOLARINGOL.ESP. 34(6)638-641 (1983) (ESPAÑA 2 REF
UNIV.. HOSP.CLINICO (VALENCIA)
- 996 ALMAGRO, J.L. MARCO, J. MALLEA, I.
NISTAGMO CERVICAL EN SUJETOS NORMALES (CA)
ACTA OTORRINOLARINGOL.ESP. 34(6)642-647 (1983) (ESPAÑA 12 REF
UNIV.. HOSP.CLINICO (VALENCIA)
- 997 ALMAGRO, J.L. MORERA, F. MARCO, J. MALLEA, I.
PARALISIS FACIAL BILATERAL SIMULTANEA (CA)
ACTA OTORRINOLARINGOL.ESP. 34(6)653-658 (1983) (ESPAÑA 16 REF
UNIV.. HOSP.CLINICO (VALENCIA)
- 998 DALMAU SERRA, J.
REVISION Y TENDENCIAS ACTUALES DE LA NUTRICION EN NIÑOS DE BAJO
PESO DE NACIMIENTO.PARTE I (CA)
ACTA PEDIATR.ESP. 41(10)393-398 (1983) (ESPAÑA)
SEGUR.SOCIAL, C.SANIT.LA FE (VALENCIA)
- 999 DALMAU SERRA, J.

- REVISION Y TENDENCIAS ACTUALES DE LA NUTRICION EN NIÑOS DE BAJO PESO DE NACIMIENTO. PARTE II (CA)
 ACTA PEDIATR.ESP. 41(10)399-404 (1983) (ESPAÑA) 61 REF
 SEGUR.SOCIAL, C.SANIT.LA FE (VALENCIA)
- 1000 PEDRO GIL, J. PEREDA PEREZ, R.A. RUZAFIA ORTIZ DE ZARATE, C.
 OLAGUE ROS, R.
 INVAGINACION INTESTINAL DE COMIENZO ATIPICO (CA)
 ACTA PEDIATR.ESP. 41(10)421-424 (1983) (ESPAÑA) 7 REF
 SEGUR.SOCIAL, C.SANIT.LA FE (VALENCIA)
- 1001 CABEZUELO HUERTA, G. DASI CARPIO, M.A. FRONTERA IZQUIERDO, P.
 ANEMIA HEMOLITICA AUTOINMUNE EN EL NIÑO. ESTUDIO DE 8 CASOS (CA)
 ACTA PEDIATR.ESP. 41(2)72-77 (1983) (ESPAÑA) 20 REF
 SEGUR.SOCIAL, C.SANIT.LA FE (VALENCIA)
- 1002 PAMBLANCO RODRIGUEZ, M. COMIN FERRER, J.
 LECHE DE MADRES DE DISTINTA EDAD DE GESTACION: NITROGENO TOTAL,
 PROTEINAS Y COMPOSICION DE AMINOACIDOS A LO LARGO DE LA
 LACTANCIA (CA)
 ACTA PEDIATR.ESP. 41(4)135-139 (1983) (ESPAÑA) 15 REF
 UNIV., FAC.CIENCIAS (VALENCIA) - CENTR.PROTEC.MATER.CAJA AHORROS
 (VALENCIA)
- 1003 GARCIA BALLESTERO, J.V. RIBES KONINCKX, C. FERRER CALVETE, J.
 TEST DE XILOSA: UN INDICE VALORABLE DE LA FUNCION DEL INTESTINO
 DELGADO EN LA ENFERMEDAD CELIACA (CA)
 ACTA PEDIATR.ESP. 41(4)140-143 (1983) (ESPAÑA) 15 REF
 SEGUR.SOCIAL, C.SANIT.LA FE (VALENCIA)
- 1004 PEDRO ESCRIVA, J. VERA SEMPERE, F.J. BONET MARCO, J.
 BRINES, J.
 PAROTIDITIS CRONICA RECURRENTE DE LA INFANCIA (CA)
 ACTA PEDIATR.ESP. 41(4)144-150 (1983) (ESPAÑA) 22 REF
 SEGUR.SOCIAL, C.SANIT.LA FE (VALENCIA) - UNIV., FAC.MEDICINA
 (VALENCIA)
- 1005 GOMEZ GARCIA, A. MATEO ARRIZABALAGA, J. VARGAS TORCAL, F.
 ROYO GARCIA, G.
 MENINGITIS POR HAEMOPHILUS INFLUENZAE RESISTENTE A AMPICILINA Y
 CLORANFENICOL (CA)
 ACTA PEDIATR.ESP. 41(4)151-154 (1983) (ESPAÑA) 32 REF
 SEGUR.SOCIAL, RESID.SANITAR. (ELCHE)
- 1006 RIVERA OTERO, M. TOMAS RIDOCCI, M. TOMAS COLLADO, E.
 VAZQUEZ PEREZ, J.
 ANASTOMOSIS SISTEMICO-PULMONARES EN CARDIOPATIAS CONGENITAS
 CIANOGENAS CON DISMINUCION DEL FLUJO PULMONAR. RESULTADOS
 QUIRURGICOS Y SEGUIMIENTO CLINICO (CA)
 ACTA PEDIATR.ESP. 41(7)283-287 (1983) (ESPAÑA) 22 REF
 SEGUR.SOCIAL, C.SANIT.LA FE (VALENCIA)
- 1007 VITORIA MIÑANA, I. BUESA IBANEZ, E.
 SIGNIFICADO DE LA VELOCIDAD DE SEDIMENTACION GLOBULAR SUPERIOR A
 75 MM. A LA PRIMERA HORA. EN LA INFANCIA. A PROPOSITO DE UNA SERIE
 DE 349 CASOS (CA)
 ACTA PEDIATR.ESP. 41(9)359-365 (1983) (ESPAÑA) 13 REF
 SEGUR.SOCIAL, RESID.SANITAR.N.S.SAGRADO CORAZON (CASTELLON)
- 1008 SANZ BRAVO, E. VILA CARBO, J.J. SEGARRA LLIDO, V.

- GARCIA HERNANDEZ, A.B. RUIZ COMPANY, S.
HAMARTOMA DE PARED TORACICA (CA)
ACTA PEDIATR.ESP. 41(9)371-373 (1983) (ESPAÑA) 7 REF
SEGR.SOCIAL, C.SANIT.LA FE (VALENCIA)
- 1009 SERRANO SANMIGUEL, G. BONILLO BERNET, J. GUILLEN BARONA, C.
ALIAGA BONICHE, A.
DERMATOSIS PUSTULOSA SUBCORNEAL TRATADA CON PUVA:COMUNICACION
PRELIMILAR (CA)
ACTAS DERMOSIFILIOGR. 74(1-2)39-44 (1983) (ESPAÑA) 18 REF
DIPUTACION, HOSP.PROV. (VALENCIA)
- 1010 TORRES PERIS, V. VALCUENDE, F. PEREZ MARTINEZ, A.
ALOY PANTIN, M. REYNAL, J.
PICADURA DE MEDUSA (CA)
ACTAS DERMOSIFILIOGR. 74(11-12)463-464 (1983) (ESPAÑA) 2 REF
UNIV., HOSP.CLINICO (VALENCIA)
- 1011 TORRES PERIS, V. CASTELLS RODELLAS, A. MARTINEZ SIGNES, V.
MAHMUD, M. PELLIN, A.
LEISHMANIOSIS SIMULANDO UN LE (CA)
ACTAS DERMOSIFILIOGR. 74(11-12)464-465 (1983) (ESPAÑA) 2 REF
UNIV., HOSP.CLINICO (VALENCIA)
- 1012 CASTELLS RODELLAS, A. VALCUENDE, F. TORRES PERIS, V.
ALOY PANTIN, M. PELLIN, A.
TUMOR DE CELULAS DE MERKEL (CA)
ACTAS DERMOSIFILIOGR. 74(11-12)470-471 (1983) (ESPAÑA) 2 REF
UNIV., HOSP.CLINICO (VALENCIA)
- 1013 TORRES PERIS, V. PEREZ MARTINEZ, A. VALCUENDE, F.
ALBEROLA CANDEL, V. HAMMAD, M.
ERITEMA ANULAR CENTRIFUGO CON GAMMAPATIA MONOCLONAL (CA)
ACTAS DERMOSIFILIOGR. 74(11-12)473-474 (1983) (ESPAÑA) 2 REF
UNIV., HOSP.CLINICO (VALENCIA)
- 1014 ROMAN MACIA, P. MARTIN AGUADO, M.J. LLORENS QUEROL, M.
PERIARTERITIS NODOSA,FORMA EXCLUSIVA CUTANEA? (CA)
ACTAS DERMOSIFILIOGR. 74(5-6)215-217 (1983) (ESPAÑA) 5 REF
SEGR.SOCIAL, RESID.SANITAR.20 NOVIEMBRE (ALICANTE)
- 1015 CUADRA OYANGUREN, J. DE LA
DERMATITIS DE CONTACTO ALERGICAS PROFESIONALES EN LA PROVINCIA DE
VALENCIA(1978-1982) (CA)
ACTAS DERMOSIFILIOGR. 74(9-10)317-318 (1983) (ESPAÑA)
DIPUTACION, HOSP.PROV. (VALENCIA)
- 1016 CUADRA OYANGUREN, J. DE LA
DERMATITIS ALERGICAS DE CONTACTO DEL USUARIO EN LA PROVINCIA DE
VALENCIA(1978-1982) (CA)
ACTAS DERMOSIFILIOGR. 74(9-10)322-323 (1983) (ESPAÑA)
DIPUTACION, HOSP.PROV. (VALENCIA)
- 1017 TERCENIO DE LAS AGUAS, J.
ACTUALIZACION DEL TRATAMIENTO DE LA LEPRO (CA)
ACTAS DERMOSIFILIOGR. 74(9-10)340-342 (1983) (ESPAÑA)
SANAT.FONTILLES (VALL DE LAGUART)
- 1018 CAPDEVILA GAYA, J.M. LLORET CAND, A. VILATA CORELL, J.J.
PENICILINA G PROCAINA EN EL TRATAMIENTO DE LA GONOCOCIA (CA)

- ACTAS DERMOSIFILIOGR. 74(9-10)379-380 (1983) (ESPAÑA)
DIPUTACION. HOSP.PROV. (VALENCIA) - GENERALITAT CATALUNA
(BARCELONA)
- 1019 SANCHEZ CARAZO, J.L. ARNEDEO GRIFOLL, A. VILATA CORELL, J.J.
ORGANIZACION Y FUNCIONAMIENTO DEL CENTRO DE ENFERMEDADES DE
TRANSMISION SEXUAL DEL HOSPITAL GENERAL DE VALENCIA Y MODELO DE
PREVENCION ETS (CA)
ACTAS DERMOSIFILIOGR. 74(9-10)383-385 (1983) (ESPAÑA)
DIPUTACION. HOSP.PROV. (VALENCIA)
- 1020 ROJO SIERRA, M.
LA VIDA DE HOY Y LOS TRASTORNOS PSIQUICOS (CA)
ACTAS LUSO ESP.NEUROL.PSIQUIATR. 11(6)433-441 (1983)
(ESPAÑA) 16 REF
UNIV., FAC.MEDICINA (VALENCIA)
- 1021 MARTINEZ AGULLO, E. GALLEGO GOMEZ, J. JIMENEZ CRUZ, J.F.
GRACIA PEREZ, A.
TRATAMIENTO DE LAS VEJIGAS NEUROGENAS CON FENOXIBENZAMINA Y
BETHANECOL EN LOS LESIONADOS MEDULARES AGUDOS (CA)
ACTAS UROL.ESP. 7(1)23-28 (1983) (ESPAÑA) 19 REF
SEGUR.SOCIAL, C.SANIT.LA FE (VALENCIA)
- 1022 FERRER RODA, J.
TRATAMIENTO DEL CARCINOMA PROSTATICO AVANZADO CON FOSFATO DE
ESTRAMUSTINA (CA)
ACTAS UROL.ESP. 7(1)29-34 (1983) (ESPAÑA) 27 REF
SEGUR.SOCIAL, HOSP.DR.PESET (VALENCIA)
- 1023 ARRUFAT, J.M. VERA ROMAN, J.M. CASAS, V. VARGAS, S.M.
ANDRES GOZALBO, C. ALBELLA, F.
PAPILOMA INVERTIDO DE URETER (CA)
ACTAS UROL.ESP. 7(3)225-228 (1983) (ESPAÑA) 23 REF
SEGUR.SOCIAL, RESID.SANITAR.N.S.SAGRADO CORAZON (CASTELLON)
- 1024 BEAMUD GOMEZ, A. GARCIA IBARRA, F. ESTORNELL MORAGUES, F.
MARTINEZ VERDUCH, M. GOMEZ FRAILE, A. PUCHADES JUAN, M.
MURO VELILLA, M.D.
ECTOPIA RENAL PELVIANA A PROPOSITO DE 13 CASOS (CA)
ACTAS UROL.ESP. 7(4)257-264 (1983) (ESPAÑA) 31 REF
SEGUR.SOCIAL, C.SANIT.LA FE (VALENCIA)
- 1025 LLOPIS, B. PERALES JUAN, J.L. JIMENEZ CRUZ, J.F.
ABSCESO PRIMARIO DEL PSOAS.APORTACION DE DOS CASOS (CA)
ACTAS UROL.ESP. 7(5)389-392 (1983) (ESPAÑA) 4 REF
SEGUR.SOCIAL, C.SANIT.LA FE (VALENCIA)
- 1026 ESTORNELL MORAGUES, F. GARCIA IBARRA, F. BEAMUD GOMEZ, A.
MURO VELILLA, M.D. MARTINEZ VERDUCH, M.
HIPOSPADIAS.ANOMALIAS ASOCIADAS.A PROPOSITO DE 583 OBSERVACIONES
EN LA INFANCIA (CA)
ACTAS UROL.ESP. 7(6)437-444 (1983) (ESPAÑA) 26 REF
SEGUR.SOCIAL, C.SANIT.LA FE (VALENCIA)
- 1027 ALONSO GORREA, M. MOMPO SANCHIS, J.A. GUILLEN NAVARRO, M.
TRAMOYERES CELMA, A. FROUFE SANCHEZ, A. JIMENEZ CRUZ, J.F.
METASTASIS URETERAL DE CARCINOMA DE MAMA (CA)
ACTAS UROL.ESP. 7(6)469-472 (1983) (ESPAÑA) 10 REF
SEGUR.SOCIAL, C.SANIT.LA FE (VALENCIA)

- 1028 RIBES, C. CAMBRA, J. ASENSI, F. OTERO, M.C. CANTON, E.
EVALUACION FARMACOLOGICA DE LA PENICILINA EN NIÑOS CON MENINGITIS
MENINGOCOCICA (CA)
AN.ESP.PEDIATR. 18(1)5-9 (1983) (ESPAÑA) 15 REF
SEGUR.SOCIAL, C.SANIT.LA FE (VALENCIA)
- 1029 CABEZUELO HUERTA, G. FRONTERA IZQUIERDO, P.
EL CRECIMIENTO SOMATICO EN EL DIAGNOSTICO PRECOZ DEL SINDROME DE
PRADER-LABHART-WILLI (CA)
AN.ESP.PEDIATR. 18(1)33-38 (1983) (ESPAÑA) 25 REF
SEGUR.SOCIAL, C.SANIT.LA FE (VALENCIA)
- 1030 CABEZUELO HUERTA, G. FRONTERA IZQUIERDO, P. VAZQUEZ PEREZ, J.
HIPOPLASIA AISLADA DE VENTRICULO DERECHO CON COMUNICACION
INTERAURICULAR.ESTUDIO DE UN CASO Y REVISION DE LA LITERATURA (CA)
AN.ESP.PEDIATR. 18(1)39-44 (1983) (ESPAÑA) 21 REF
SEGUR.SOCIAL, C.SANIT.LA FE (VALENCIA)
- 1031 JUSTE RUIZ, M. ORTIZ SEPTIEN, I. GONZALEZ PERABA, J.
DIABETES MELLITUS TRANSITORIA DEL LACTANTE (CA)
AN.ESP.PEDIATR. 18(2)145-147 (1983) (ESPAÑA) 11 REF
SEGUR.SOCIAL, RESID.SANITAR.20 NOVIEMBRE (ALICANTE)
- 1032 LARTIGAU, M.T. MARTINEZ, A. BAKAY, B. PAGE, T.
NYHAN, W.L.
LA ENFERMEDAD DE LESCH-NYHAN ESTUDIADA EN FIBROBLASTOS
INTACTOS (CA)
AN.ESP.PEDIATR. 18(5)394-398 (1983) (ESPAÑA) 15 REF
CENTR.PROTEC.MATER.CAJA AHORROS (VALENCIA)
- 1033 CABEZUELO HUERTA, G. MULAS, F. FRONTERA IZQUIERDO, P.
SINDROME DE SJOGREN-LARSSON.ESTUDIO DE DOS CASOS (CA)
AN.ESP.PEDIATR. 18(5)399-402 (1983) (ESPAÑA) 15 REF
SEGUR.SOCIAL, C.SANIT.LA FE (VALENCIA)
- 1034 SIMON GONZALEZ, J.
TRANSPLANTE RENAL Y TERAPEUTICO EN INSUFICIENCIA RENAL
CRONICA (CA)
AN.ESP.PEDIATR. 19(18)61-70 (1983) (ESPAÑA) 18 REF
SEGUR.SOCIAL, C.SANIT.LA FE (VALENCIA)
- 1035 RIBES, C. VERDEGUER, A. CASTEL, V. FERRIS, J.
GARCIA IBARRA, F.
ERRORES DIAGNOSTICOS EN EL NEFROBLASTOMA (CA)
AN.ESP.PEDIATR. 19(1)19-23 (1983) (ESPAÑA) 18 REF
SEGUR.SOCIAL, C.SANIT.LA FE (VALENCIA)
- 1036 PEDRO GIL, J. PEREDA PEREZ, R.A. ESLAVA LACOMBA, T.
MARTINEZ BERGANZA, P. FRONTERA IZQUIERDO, P. OLAGUE ROS, R.
PSEUDODIVERTICULO RETROFARINGEO TRAUMATICO,TRAS
ADENOIDECTOMIA (CA)
AN.ESP.PEDIATR. 19(3)226-228 (1983) (ESPAÑA) 6 REF
SEGUR.SOCIAL, C.SANIT.LA FE (VALENCIA)
- 1037 AGUILERA OLMOS, R. NACHER FERNANDEZ, A. VITORIA MINANA, I.
MEZQUITA EDO, C. LABORDENA BARCELO, C. BUESA IBANEZ, E.
INCONTINENCIA PIGMENTI:DIAGNOSTICO NEONATAL (CA)
AN.ESP.PEDIATR. 19(4)339-341 (1983) (ESPAÑA) 10 REF
SEGUR.SOCIAL, RESID.SANITAR.N.S.SAGRADO CORAZON (CASTELLON)
- 1038 CASTEL, V. FERRIS, J. GARCIA BALLESTEROS, J.V.

- VERDEGUER, A. GARCIA HERNANDEZ, A. GARCIA IBARRA, F.
MINGUELL, J.
TUMOR DE WILMS. CORRELACIONES CLINICO-PRONOSTICAS (CA)
AN.ESP.PEDIATR. 19(5)371-378 (1983) (ESPAÑA) 30 REF
SEGUR.SOCIAL, C.SANIT.LA FE (VALENCIA)
- 1039 ESCRIBANO, A. MARTINEZ COSTA, C. BRINES, J. NOGUEIRA, J.M.
BORRAS SALVADOR, R. LLORET, J. HERNANDEZ, R.
TRATAMIENTO DE MENINGITIS POR H. INFLUENZA TIPO B RESISTENTES A
AMPICILINA Y CLORANFENICOL (CA)
AN.ESP.PEDIATR. 19(6)444-451 (1983) (ESPAÑA) 52 REF
UNIV., FAC.MEDICINA (VALENCIA)
- 1040 LORENTE ORTUÑO, S. FRAILE FARIÑAS, M.T.
TORREGROSA SANCHEZ, R. ALABAJOS IBANEZ, M.D.
SANCHIS-BAYARRI VAILLANT, V.
LA PRUEBA DEL FTA-ABS. EN EL DIAGNOSTICO DE LA SIFILIS
CONGENITA (CA)
AN.ESP.PEDIATR. 19(6)481-487 (1983) (ESPAÑA) 22 REF
DIPUTACION, HOSP.PROV. (VALENCIA)
- 1041 PELLICER, C. MENENDEZ, R. PERPINA, M. MESEGUER, A.
FOMBELLIDA, J.C. MARCO MARTINEZ, V.
ANOMALIAS CONGENITAS DEL PULMON: AGENESIA, APLASIA E HIPOPLASIA (CA)
ARCH.BRONCONEUMOL. 19(4)141-147 (1983) (ESPAÑA) 21 REF
SEGUR.SOCIAL, C.SANIT.LA FE (VALENCIA)
- 1042 BENLLOCH GARCIA, E. TOGORES SOLIVELLAS, V. MARCO MARTINEZ, V.
CONTROL DE LA VENTILACION EN LA OBSTRUCCION CRONICA AL FLUJO
AEREO (CA)
ARCH.BRONCONEUMOL. 19(4)148-154 (1983) (ESPAÑA) 57 REF
SEGUR.SOCIAL, C.SANIT.LA FE (VALENCIA)
- 1043 LOPEZ ALDEGUER, J. MALDONADO, J. REDON, J. PERPINA, M.
LACRUZ, J. CABALLERO, M. MARCO MARTINEZ, V.
AFECTACION PULMONAR EN LA LINFADENOPATIA ANGIOINMUNOBLASTICA (CA)
ARCH.BRONCONEUMOL. 19(5)192-196 (1983) (ESPAÑA) 46 REF
SEGUR.SOCIAL, C.SANIT.LA FE (VALENCIA)
- 1044 DIAZ CALLEJA, E. CALATRAVA GADEA, J.S.
FISTULA RENOGLEUTEA POR PIONEFROSIS LITIASICA: PROCEDER
QUIRURGICO (CA)
ARCH.ESP.UROL. 36(3)209-212 (1983) (ESPAÑA) 8 REF
SEGUR.SOCIAL, RESID.SANITAR.F.BORJA (GANDIA)
- 1045 GALLEGO GOMEZ, J. JIMENEZ CRUZ, J.F. MOMPO SANCHIS, J.A.
FERNANDEZ ZUAZU, J. MARTINEZ AGULLO, E. BENEYTO JUAN, M.
INMUNOGLOBULINAS URINARIAS EN LESIONADOS MEDULARES (CA)
ARCH.ESP.UROL. 36(4)269-279 (1983) (ESPAÑA) 28 REF
SEGUR.SOCIAL, C.SANIT.LA FE (VALENCIA)
- 1046 SAIZ SANCHEZ, M.C. GONZALEZ ARRAEZ, J.
RUIZ DE LA FUENTE TIRADO, S. CORTINA GREUS, P.
ESTUDIO EPIDEMIOLOGICO DESCRIPTIVO DE LA MORTALIDAD POR TUMOR
MALIGNO DE VEJIGA Y OTROS ORGANOS URINARIOS EN ESPANA DURANTE EL
PERIODO 1951-1978 (CA)
ARCH.ESP.UROL. 36(6)403-413 (1983) (ESPAÑA) 29 REF
UNIV., FAC.MEDICINA (VALENCIA)
- 1047 LUDENA, M.D. MERCHAN, M.A. GIL LOYZAGA, P.E. MERCHAN, J.A.

- ULTRAESTRUCTURA DE LAS ALTERACIONES OTOTOXICAS DE LAS CELULAS INTERDENTALES, Y SUS AREAS PRXIMAS EN LA COCLEA DEL COBAYA (CA)
 ARCH.FAC.MED.MADR. 41(9)395-400 (1983) (ESPAÑA) 28 REF
 UNIV.. FAC.MEDICINA (SALAMANCA) - UNIV.. FAC.MEDICINA (MADRID) - UNIV.. FAC.MEDICINA (ALICANTE)
- 1048 MERCHAN, J.A. LUDENA, M.D. MERCHAN, M.A. GIL LOYZAGA, P.E.
 ULTRAESTRUCTURA DE LAS CELULAS INTERDENTALES DE LA COCLEA DEL COBAYA (CA)
 ARCH.FAC.MED.MADR. 45(1)21-24 (1983) (ESPAÑA) 25 REF
 UNIV.. FAC.MEDICINA (ALICANTE) - UNIV.. FAC.MEDICINA (SALAMANCA) - UNIV.. FAC.MEDICINA (MADRID)
- 1049 BROSETA, J. ROLDAN, P. GONZALEZ PARDER, J. BARCIA SALRIO, J.L.
 ACCION DEL L-TRIPTOFANO SOBRE LA ANALGESIA PRODUCIDA POR LA ESTIMULACION DE LA SUSTANCIA GRIS PERIACUEDUCTAL (CA)
 ARCH.NEUROBIOL.(MADR.) 46(4)251-256 (1983) (ESPAÑA) 9 REF
 UNIV.. HOSP.CLINICO (VALENCIA)
- 1050 ANDRES CELMA, M. MUÑOZ, M.C. URIS, J.
 VALORACION NEUROLOGICA Y PSICOLOGICA, A LARGO PLAZO, DE LOS RECIEN NAICDOS CON PESO INFERIOR A 1500 GRAMOS (CA)
 ARCH.PEDIATR.(BARC.) 34(2)155-161 (1983) (ESPAÑA) 10 REF
 UNIV.. HOSP.CLINICO (VALENCIA)
- 1051 TORRES ZARAGOZA, V.M. DIEZ-CABALLERO ARNAU, T. TORRES ZARAGOZA, M. CORTES MARTINEZ, J.
 BLANQUEAMIENTO DE DIENTES CON VITALIDAD PULPAR QUE PRESENTAN COLORACIONES PATOLOGICAS (CA)
 BOL.INF.DENT. 43(325)25-36 (1983) (ESPAÑA) 73 REF
 UNIV.. FAC.MEDICINA (VALENCIA)
- 1052 SALA, T. PERTEJO, V.
 LA COLANGIOPANCREATOGRAFIA RETROGRADA ENDOSCOPICA Y LA ESFINTEROTOMIA ENDOSCOPICA (CA)
 BOL.SOC.VALENCIA.PATOL.DIG. 2(1)11-13 (1983) (ESPAÑA)
 SEGUR.SOCIAL, C.SANIT.LA FE (VALENCIA)
- 1053 PERTEJO, V. SALA, T.
 TRATAMIENTO NO QUIRURGICO DE LA LITIASIS COLEDOCAL. LA ESFINTEROTOMIA ENDOSCOPICA (CA)
 BOL.SOC.VALENCIA.PATOL.DIG. 2(1)15-21 (1983) (ESPAÑA)
 SEGUR.SOCIAL, C.SANIT.LA FE (VALENCIA)
- 1054 TRULLENQUE PERIS, R. FABRA RAMIS, R. BOLUFER CANO, J.M. CANO PERAL, J. ARLANDIS FELIX, F. CANO IVORRA, J.
 INDICACIONES DEL ABORDAJE ESFINTERIANO EN CIRUGIA BILIAR (CA)
 BOL.SOC.VALENCIA.PATOL.DIG. 2(1)23-32 (1983) (ESPAÑA) 11 REF
 DIPUTACION, HOSP.PROV. (VALENCIA)
- 1055 NARBONA ARNAU, B.
 CANCER DE CARDIAS. COMENTARIOS A 63 CASOS RESECADOS (CA)
 BOL.SOC.VALENCIA.PATOL.DIG. 2(1)33-44 (1983) (ESPAÑA) 14 REF
 DIPUTACION, HOSP.PROV. (VALENCIA)
- 1056 TRULLENQUE PERIS, R. FABRA RAMIS, R. BOLUFER CANO, J.M. ARLANDIS FELIX, F. CANO PERAL, J. CANO IVORRA, J.
 TECNICA DEL ABORDAJE QUIRURGICO DE LA PAPILA DE VATER (CA)
 BOL.SOC.VALENCIA.PATOL.DIG. 2(1)45-50 (1983) (ESPAÑA) 13 REF

DIPUTACION, HOSP.PROV. (VALENCIA)

- 1057 ZARAGOZA FERNANDEZ, C. LLORIS CARSI, J.M.
BARRERO TERCEROS, H. NARBONA ARNAU, B.
LA INVAGINACION DEL APENDICE VERMIFORME (CA)
BOL.SOC.VALENCIA.PATOL.DIG. 2(1)51-57 (1983) (ESPAÑA) 18 REF
DIPUTACION, HOSP.PROV. (VALENCIA)
- 1058 ZARAGOZA FERNANDEZ, C. LLORIS CARSI, J.M.
BARRERO TERCEROS, H. NARBONA ARNAU, B.
ANTICONCEPTIVOS ORALES Y DESARROLLO DE TUMORACIONES HEPATICAS
BENIGNAS (CA)
BOL.SOC.VALENCIA.PATOL.DIG. 2(1)59-66 (1983) (ESPAÑA) 24 REF
DIPUTACION, HOSP.PROV. (VALENCIA)
- 1059 TRULLENQUE PERIS, R. FABRA RAMIS, R. BOLUFER CANO, J.M.
ARLANDIS FELIX, F.
RECONSTRUCCION TRAS GASTRECTOMIA TOTAL.NUESTRA ACTITUD ACTUAL (CA)
BOL.SOC.VALENCIA.PATOL.DIG. 2(2)49-58 (1983) (ESPAÑA) 25 REF
DIPUTACION, HOSP.PROV. (VALENCIA)
- 1060 TRULLENQUE PERIS, R. FABRA RAMIS, R. BOLUFER CANO, J.M.
ARLANDIS FELIX, F.
CUANDO Y COMO OPERAR UNA HEMORRAGIA DIGESTIVA POR INGESTION DE
DROGAS (CA)
BOL.SOC.VALENCIA.PATOL.DIG. 2(2)59-65 (1983) (ESPAÑA) 12 REF
DIPUTACION, HOSP.PROV. (VALENCIA)
- 1061 ALCACER, F. JR GIMENEZ, M. BALLESTER, J. CABALLERO, E.V.
ANTIGENOS ONCOFETALES (CA)
BOL.SOC.VALENCIA.PATOL.DIG. 2(2)75-84 (1983) (ESPAÑA) 64 REF
UNIV., HOSP.CLINICO (VALENCIA)
- 1062 BOLUFER CANO, J.M. FABRA RAMIS, R. ARLANDIS FELIX, F.
TRULLENQUE PERIS, R.
UNA CAUSA POCO COMUN DE FISTULA INTESTINAL EXTERNA (CA)
BOL.SOC.VALENCIA.PATOL.DIG. 2(3)27-29 (1983) (ESPAÑA) 3 REF
DIPUTACION, HOSP.PROV. (VALENCIA)
- 1063 MOLINER ZARAGOSI, J. GARCIA CORREDOR, F.
ZARAGOSI ESPARZA, J.L. GIMENEZ WIERGO, E.M.
ZARAGOSI ESPARZA, A.
CANCER GASTRICO POSTOPERATORIO POR ULCUS BENIGNO (CA)
BOL.SOC.VALENCIA.PATOL.DIG. 2(3)31-42 (1983) (ESPAÑA) 43 REF
CASA SALUD (VALENCIA)
- 1064 LLEDO MATOSES, S. PALOP MEDINA, J. FLORS ALANDI, C.
SALVADOR, J.L.
ESTUDIO COMPARATIVO IN VIVO MEDIANTE CONTROL PH-METRICO SOBRE EL
PODER ALCALINIZANTE ENTRE EL TRISILICATO DE MAGNESIO Y EL
HIDROXIDO DE ALUMINIO. (CA)
BOL.SOC.VALENCIA.PATOL.DIG. 2(3)43-48 (1983) (ESPAÑA) 9 REF
SEGUR.SOCIAL, HOSP.DR.PESET (VALENCIA)
- 1065 PRIMO VERA, J. HINOJOSA DEL VAL, J.E.
PROFILAXIS DE LA HEPATITIS VIRICA AGUDA (CA)
BOL.SOC.VALENCIA.PATOL.DIG. 2(4)13-17 (1983) (ESPAÑA) 19 REF
SEGUR.SOCIAL, RESID.SANITAR. (SAGUNTO)
- 1066 ZARAGOSI MOLINER, J. GARCIA CORREDOR, F.

- ZARAGOSI ESPARZA, J.L. GIMENEZ WIERGO, M.
ZARAGOSI ESPARZA, A.
CANCER GASTRICO POSTOPERATORIO POR ULCUS BENIGNO (CA)
BOL.SOC.VALENCIA.PATOL.DIG. 2(4)43-54 (1983) (ESPAÑA) 43 REF
CASA SALUD (VALENCIA)
- 1067 GRACIA ANTEQUERA, M. ODEH, H. NAVARRO, R. IRENOR, R.
CONTROL EVOLUTIVO EN LA DESENSIBILIZACION ESPECIFICA (CA)
BOL.SOC.VALENCIA.PEDIATR. 3(1-2)3-4 (1983) (ESPAÑA) 5 REF
SEGUR.SOCIAL, HOSP.DR.PESET (VALENCIA)
- 1068 VILA MARTINEZ, R. COLOMER, J. MORAGUES GANDIA, M.D.
TEST DE DEGRANULACION DE BASOFILOS HUMANOS EN EL DIAGNOSTICO DEL
ASMA BRONQUIAL INFANTIL (CA)
BOL.SOC.VALENCIA.PEDIATR. 3(1-2)5-22 (1983) (ESPAÑA) 26 REF
DIPUTACION, HOSP.PROV. (VALENCIA) - UNIV., HOSP.CLINICO (VALENCIA)
SEGUR.SOCIAL, C.SANIT.LA FE (VALENCIA)
- 1069 NIETO GARCIA, A.
ETIOPATOGENIA DEL ASMA INFANTIL (CA)
BOL.SOC.VALENCIA.PEDIATR. 3(1-2)6-19 (1983) (ESPAÑA) 45 REF
SEGUR.SOCIAL, C.SANIT.LA FE (VALENCIA)
- 1070 CABALLERO GOMEZ, L.
TRATAMIENTO DEL ASMA INFANTIL (CA)
BOL.SOC.VALENCIA.PEDIATR. 3(1-2)20-31 (1983) (ESPAÑA) 14 REF
SEGUR.SOCIAL, C.SANIT.LA FE (VALENCIA)
- 1071 SAN ROMAN MARTINEZ, L. BENAC PREFACI, M. CASTRO ARACIL, P.
MICHAVILA GOMEZ, A. SANCHEZ VAQUERO, B. VALENCIA RAMA, J.C.
LACTANCIA MATERNA EN NIÑOS DE BAJO PESO AL NACIMIENTO (CA)
BOL.SOC.VALENCIA.PEDIATR. 3(1-2)41-49 (1983) (ESPAÑA) 34 REF
SEGUR.SOCIAL, C.SANIT.LA FE (VALENCIA)
- 1072 ASENSI, F. OTERO, M.C. PEREZ TAMARIT, D. NOGUEROLLES, M.
VALENCIA, J.C.
CLINICA Y DIAGNOSTICO DE LA TUBERCULOSIS INFANTIL (CA)
BOL.SOC.VALENCIA.PEDIATR. 3(1-2)43-53 (1983) (ESPAÑA)
SEGUR.SOCIAL, C.SANIT.LA FE (VALENCIA)
- 1073 BOSCH GIMENEZ, V.
TRATAMIENTO DE LA TUBERCULOSIS EN LA EDAD PEDIATRICA (CA)
BOL.SOC.VALENCIA.PEDIATR. 3(1-2)54-63 (1983) (ESPAÑA) 48 REF
SEGUR.SOCIAL, RESID.SANITAR. (ELCHE)
- 1074 GARCIA BALLESTERO, J.V. NIETO GARCIA, A. CABALLERO GOMEZ, L.
ALGUNOS ASPECTOS SOBRE EL TRATAMIENTO DEL ASMA INFANTIL (CA)
BOL.SOC.VALENCIA.PEDIATR. 3(1-2)69-75 (1983) (ESPAÑA) 17 REF
SEGUR.SOCIAL, C.SANIT.LA FE (VALENCIA)
- 1075 BAÑOS NOTRES, L. MOLINER QUILES, C. LOPEZ LAX, M.C.
COMENTARIOS EN TORNO A UN NUEVO CASO DE SINDROME DE PEUTZ-
JEGHERS (CA)
CIR.ESP. 37(1)72-74 (1983) (ESPAÑA) 20 REF
SEGUR.SOCIAL, C.SANIT.LA FE (VALENCIA)
- 1076 CAMPS VILATA, B. RUIZ DEL CASTILLO, J. ORTEGA SERRANO, J.
CARBONELL ANTOLI, C.
TUMORES DESMOIDES DE LA PARED ABDOMINAL. ESTUDIO DE SU EVOLUCION Y
COMPLICACIONES. REVISION DE LA LITERATURA A PROPOSITO DE CINCO

- CASOS (CA)
 CIR.ESP. 37(2)131-136 (1983) (ESPAÑA) 59 REF
 UNIV., FAC.MEDICINA (VALENCIA)
- 1077 GUIJARRO, R. TARAZONA, V. BLASCO, E. BORRO, J.M.
 GARCIA ZARZA, A. PADILLA, J. PASTOR, J. GRACIA, M.
 PARIS, F.
 CIRUGIA DE LA MIASTENIA GRAVIS.PRESENTACION DE UNA SERIE DE 36
 CASOS (CA)
 CIR.ESP. 37(4)257-263 (1983) (ESPAÑA) 37 REF
 SEGUR.SOCIAL, C.SANIT.LA FE (VALENCIA)
- 1078 GARCIA-GRANERO XIMENEZ, E. MARTI BONMATI, E.
 SELIGRA FERRER, A. GARCIA-GRANERO XIMENEZ, M.
 ORTEGA SERRANO, J. CALVETE CHORNET, J. CARBONELL ANTOLI, C.
 VALORACION ELECTROMIOGRAFICA DEL REFLUJO DE CONTRACTURA MUSCULAR
 ABDOMINAL.MODELO EXPERIMENTAL (CA)
 CIR.ESP. 37(4)298-303 (1983) (ESPAÑA) 26 REF
 UNIV., HOSP.CLINICO (VALENCIA)
- 1079 GONZALEZ DARDER, J. SEGURA, D. CERDA NICOLAS, M.
 BROSETA, J.
 TRASPLANTE INTRAVENTRICULAR DE EPIPLON EN EL TRATAMIENTO DE LA
 HIPOCEFALIA NO COMUNICANTE:ESTUDIO EXPERIMENTAL (CA)
 CIR.ESP. 37(4)327-329 (1983) (ESPAÑA) 9 REF
 UNIV., HOSP.CLINICO (VALENCIA)
- 1080 BROSETA, J. GONZALEZ DARDER, J. BARBERA, J. ROLDAN, P.
 BARCIA SALORIO, J.L.
 ESTIMULACION EPIDURAL PERCUTANEA DE LA MEDULA EN EL DOLOR
 CRONICO (CA)
 CIR.ESP. 37(4)337-343 (1983) (ESPAÑA) 12 REF
 UNIV., HOSP.CLINICO (VALENCIA)
- 1081 CORELL PLANELLES, R. PABLO ARACIL KESSLER, J.
 GARCIA CALVO, R. ESCRIG SOS, J.
 ENTEROCOLITIS AGUDA NECROTIZANTE(E.A.N.)COMO CAUSA DE ABDOMEN
 AGUDO (CA)
 CIR.ESP. 37(4)344-346 (1983) (ESPAÑA) 20 REF
 SEGUR.SOCIAL, RESID.SANITAR.N.S.SAGRADO CORAZON (CASTELLON)
- 1082 RODERO RODERO, D. MOLINER QUILES, C. BAÑOS NORTES, L.
 DOLZ LAGO, F. LOPEZ LAX, M.C.
 CARCINOMA GASTRICO DOBLE (CA)
 CIR.ESP. 37(4)347-349 (1983) (ESPAÑA) 10 REF
 SEGUR.SOCIAL, C.SANIT.LA FE (VALENCIA)
- 1083 GARCIA-GRANERO XIMENEZ, E. MARTI BONMATI, E.
 SELIGRA FERRER, A. GARCIA-GRANERO XIMENEZ, M.
 CALVETE CHORNET, J. ORTEGA SERRANO, J. CARBONELL ANTOLI, C.
 VALORACION ELECTROMIOGRAFICA DEL REFLEJO DE CONTRACTURA MUSCULAR
 ABDOMINAL.II.INDUCCION EXPERIMENTAL MEDIANTE DIVERSOS IRRITANTES
 INTRAPERITONEALES (CA)
 CIR.ESP. 37(5)356-361 (1983) (ESPAÑA) 32 REF
 UNIV., FAC.MEDICINA (VALENCIA)
- 1084 MINGUEZ, J. DOMENECH, A. DIEZ, E. CAMILLERI, C.
 MONLEON, F.J.
 EVOLUCION DE LA FRECUENCIA CARDIACA FETAL,EL INTERVALO R-R Y EL
 PERIODO DE PREEYECCION VENTRICULAR (CA)

- CLIN. INVEST. GINECOL. OBSTET. 10(2)51-56 (1983) (ESPAÑA 21 REF
SEGUR. SOCIAL. C. SANIT. LA FE (VALENCIA)
- 1085 GRANGEL, J.L. RIVAS, S. LLIXIONA, J. LUCIA, M.J.
LIPOMAS VULVA (CA)
CLIN. INVEST. GINECOL. OBSTET. 10(4)127-130 (1983) (ESPA 18 REF
SEGUR. SOCIAL. C. SANIT. LA FE (VALENCIA)
- 1086 GIMENO, J.V. COSIN, J. RAMIREZ, A. DOMENECH, A.
MONLEON, J.
EFECTO DE LA HEXOPRENALINA SOBRE LA ELECTROFISIOLOGIA Y LA
CONTRACTILIDAD EN EL CORAZON AISLADO DE COBAYO (CA)
CLIN. INVEST. GINECOL. OBSTET. 10(6)227-231 (1983) (ESPA 17 REF
SEGUR. SOCIAL. C. SANIT. LA FE (VALENCIA)
- 1087 HERRERO LORENZO, R. GOMEZ MOYA, J. BERJANO, E.
RESULTADOS DE LA ENCUESTA REALIZADA POR LOS ALUMNOS ASISTENTES AL
SEMINARIO SOBRE DROGODEPENDENCIAS DURANTE EL CURSO 1981-82 EN LA
ESCUELA DE EDUCADORES ESPECIALIZADOS EN MARGINACION SOCIAL DE LA
DIPUTACION DE VALENCIA (CA)
DROGALCOHOL 8(1)15-34 (1983) (ESPAÑA)
DIPUTACION. HOSP. PSIQUIATR. PROV. (BETERA)
- 1088 BARONA, J.L.
VIDA Y MATERIA EN EL TRATADO ELEMENTAL DE FISIOLOGIA
GENERAL (1880) DE BALBINO QUESADA Y AGIUS (1843-1904) (CA)
DYNAMIS 3-175-198 (1983) (ESPAÑA)
UNIV., FAC. MEDICINA (VALENCIA)
- 1089 CANTON, E. AGUAYO, J.M. MORENO, M.R. IGUAL, R.
GOBERNADO, M.
ACTIVIDAD IN VITRO DE LA TEMOCILINA (BRL 17421) (CA)
ENFERM. INFECC. 1(6)251-254 (1983) (ESPAÑA) 8 REF
SEGUR. SOCIAL. C. SANIT. LA FE (VALENCIA)
- 1090 GOMEZ GUILLEN, F. SARRIA RUBIALES, A.M.
FIGUEREZ FERNANDEZ, J.
RESULTADOS COMPARATIVOS DE OXIGENOTERAPIA EN LA ENFERMEDAD
PULMONAR OBSTRUCTIVA CRONICA. ANALISIS CRITICO DE LOS RESPIRADORES
DE PRESION POSITIVA INTERMITENTE (CA)
ENFERM. TORAX 32(2)121-129 (1983) (ESPAÑA) 45 REF
SANIDAD NAC., SANAT. CARDIOVASC. (ALICANTE)
- 1091 CHOVER GARCIA, F.
CUERPO EXTRAÑO EN FOSA NASAL (DIENTE ECTOPICO) (CA)
FONTILLES 14(1)17-19 (1983) (ESPAÑA) 7 REF
SEGUR. SOCIAL (TORRENTE)
- 1092 ARAÑO, F. JORDA, E. RAMON, D. CASTELLS RODELLAS, A.
A PROPOSITO DE UN CASO DE "POROQUERATOSIS ACTINICA SUPERFICIAL
DISEMINADA": SU DIAGNOSTICO DIFERENCIAL (CA)
FONTILLES 14(2)123-128 (1983) (ESPAÑA) 14 REF
UNIV., FAC. MEDICINA (VALENCIA)
- 1093 TERCENIO DE LAS AGUAS, J. MESTRE, M.J.
EPITELIOMA CUNICULATUM (CA)
FONTILLES 14(2)143-152 (1983) (ESPAÑA) 18 REF
SEGUR. SOCIAL. C. SANIT. LA PAZ (MADRID) - SANAT. FONTILLES
(VALL DE LAGUART)
- 1094 GERVAZONI, B. MESTRE, M.J. RAVIOLI, R. VICARDI, B.

- CONTRERAS, I. TERENCIO DE LAS AGUAS, J.
LINFADENITIS LEPMATOSA CON ABCESOS (CA)
FONTILLES 14(3)223-231 (1983) (ESPAÑA) 12 REF
SEGUR.SOCIAL, C.SANIT.LA PAZ (MADRID) - SANAT.FONTILLES
(VALL DE LAGUART)
- 1095 PERERA MOLINERO, A.J. PATRON ROMERO, M.
TERENCIO DE LAS AGUAS, J.
SIRINGOMA CONDROIDE.TUMOR MIXTO DE PIEL TIPO GLANDULA
SALIVAR.PRESENTACION DE UN CASO Y REVISION DE LA LITERATURA (CA)
FONTILLES 14(3)241-252 (1983) (ESPAÑA) 11 REF
SEGUR.SOCIAL, C.SANIT.LA PAZ (MADRID) - SANAT.FONTILLES
(VALL DE LAGUART)
- 1096 DIAGO MADRID, M. RODRIGO GOMEZ, J.M. ALIÑO, S.
FLOR CIVERA, B. SERRA DESFILIS, M.A. APARISI QUEREDA, L.
GUIX GARCIA, J. OLMO PUCHALT, J.A. DEL WASEL, A.
BIXQUERT JIMENEZ, M. BEL ALBORS, F.J.
EFECTO DE LA VAGOTOMIA TRONCULAR SOBRE LA INHIBICION DE LA
SECRECION GASTRICA PROVOCADA POR LA DOPAMINA (CA)
GASTROENTEROL.HEPATOL. 6(U)5-8 (1983) (ESPAÑA) 15 REF
UNIV., FAC.MEDICINA (VALENCIA)
- 1097 MORA, F. BENAGES, A. ROMAS RIDOCCI, M. MOLINA, R.
MORENO OSSET, E.
CRITERIOS DIAGNOSTICOS ANTE EL ESPASMO DIFUSO ESOFAGICO
IDIOPATICO.ANALISIS DE 25 CASOS (CA)
GASTROENTEROL.HEPATOL. 6(1)13-19 (1983) (ESPAÑA) 36 REF
UNIV., HOSP.CLINICC (VALENCIA)
- 1098 BALAGUER MARTINEZ, J.V. GUIX GARCIA, J. GABRIEL BUTELLA, F.
PROSTAGLANDINAS Y ULCERA GASTRODUODENAL (CA)
GASTROENTEROL.HEPATOL. 6(1)34-39 (1983) (ESPAÑA) 84 REF
UNIV., HOSP.CLINICO (VALENCIA)
- 1099 PONCE, J. PERTEJO, V. SALA, T. PINA, R. BERENGUER, J.
ESTUDIO DEL PERFIL PRESIVO DE LOS CONDUCTOS EXCRETORES
BILIOPANCREATICOS Y DEL ESFINTER DE ODDI MEDIANTE MANOMETRIA
ENDOSCOPICA (CA)
GASTROENTEROL.HEPATOL. 6(10)519-525 (1983) (ESPAÑA) 36 REF
SEGUR.SOCIAL, C.SANIT.LA FE (VALENCIA)
- 1100 PONCE, J. PRIMO, J. HINOJOSA, J. BERENGUER, J.
TONO DEL ESFINTER ESOFAGICO INFERIOR E INCIDENCIA DE REFLUJO
GASTROESOFAGICO EN PACIENTES CON CIRROSIS HEPATICA (CA)
GASTROENTEROL.HEPATOL. 6(2)53-56 (1983) (ESPAÑA) 28 REF
SEGUR.SOCIAL, C.SANIT.LA FE (VALENCIA)
- 1101 GOMEZ LECHON, M.J. CASTELL, J.V.
AUMENTO DEL NIVEL PLASMATICO DE FIBRONECTINA TRAS LA HEPATECTOMIA
PARCIAL:UN POSIBLE MARCADOR DEL CURSO EVOLUTIVO DE LA
REGENERACION (CA)
GASTROENTEROL.HEPATOL. 6(4)174-180 (1983) (ESPAÑA) 22 REF
SEGUR.SOCIAL, C.SANIT.LA FE (VALENCIA)
- 1102 BEL ALBORS, F.J. APARISI QUEREDA, L. RODRIGO GOMEZ, J.M.
GUIX GARCIA, J. SERRA DESFILIS, M.A. OLMO PUCHALT, J.A. DEL
WASEL, A. BIXQUERT JIMENEZ, M. DIAGO MADRID, M.
INFLUENCIA DE LA CIRROSIS HEPATICA SOBRE LOS RESULTADOS DEL TEST
DEL PABA (CA)

- GASTROENTEROL. HEPATOL. 6(6)286-290 (1983) (ESPAÑA) 22 REF
UNIV., HOSP. CLINICO (VALENCIA)
- 1103 OLASO, V. BRETO, M. ALEGRE, B. RAYON, M. BERENGUER, J.
UTILIDAD CLINICA DEL ACIDO BILIAR GLICOCOLICO EN LAS HEPATITIS
CRONICAS (CA)
GASTROENTEROL. HEPATOL. 6(6)291-295 (1983) (ESPAÑA) 19 REF
SEGUR. SOCIAL, C. SANIT. LA FE (VALENCIA)
- 1104 BERENGUER, J.
ANTAGONISTAS DE LOS RECEPTORES H-2 HISTAMINA (CA)
GASTROENTEROL. HEPATOL. 6(6)311-320 (1983) (ESPAÑA) 10 REF
SEGUR. SOCIAL, C. SANIT. LA FE (VALENCIA)
- 1105 GARRIDO, G. BRETO, M.
UTILIDAD DE LA DETERMINACION DE LIPIDOS Y ACIDOS BILIARES DE LA
BILIS EN LA VALORACION DE LA MAXIMA EFICACIA TERAPEUTICA DEL ACIDO
URSODESOXICOLICO EN LA LITIASIS BILIAR DE COLESTEROL (CA)
GASTROENTEROL. HEPATOL. 6(6)326-327 (1983) (ESPAÑA) 9 REF
SEGUR. SOCIAL, C. SANIT. LA FE (VALENCIA)
- 1106 CARRASCO, D. MONTORO, J. SOLER, M.A. CARRASQUER, J.
BERENGUER, J.
DESEMPEÑO ALGUN PAPEL EL FENOTIPO HLA EN LA DIFUSION FAMILIAR DE
LA INFECCION POR EL VIRUS DE LA HEPATITIS B? (CA)
GASTROENTEROL. HEPATOL. 6(7)329-336 (1983) (ESPAÑA) 30 REF
SEGUR. SOCIAL, C. SANIT. LA FE (VALENCIA)
- 1107 CASTELL, J.V. GOMEZ LECHON, M.J.
EXISTENCIA EN EL HIGADO ADULTO DE UNA SUBPOBLACION CELULAR
DETENIDA EN LA FASE G2 DEL CICLO CELULAR (CA)
GASTROENTEROL. HEPATOL. 6(7)345-350 (1983) (ESPAÑA) 21 REF
SEGUR. SOCIAL, C. SANIT. LA FE (VALENCIA)
- 1108 TOMAS RIDOCCI, M. MORA, F. MOLINA, R. MORENO OSSET, E.
MINGUEZ, M. BENAGES, A.
ACCION DEL BROMOPRIDE SOBRE LA FUNCION MOTORA ESOFAGICA (CA)
GASTROENTEROL. HEPATOL. 6(8)394-399 (1983) (ESPAÑA) 28 REF
UNIV., HOSP. CLINICO (VALENCIA)
- 1109 HINOJOSA, J. PONCE, J. JULIA, M.D. ROMEU, A.
BERENGUER, J.
EFECTO DE UNA DOSIS BAJA DE SOMATOSTATINA SOBRE LA SECRECION
ACIDOGASTRICA BASAL Y LOS NIVELES SERICOS DE GASTRINA EN SUJETOS
SANOS Y PACIENTES CON ULCERA DUODENAL (CA)
GASTROENTEROL. HEPATOL. 6(8)400-404 (1983) (ESPAÑA) 20 REF
SEGUR. SOCIAL, C. SANIT. LA FE (VALENCIA)
- 1110 HINOJOSA, J. BERENGUER, J.
TRATAMIENTO MEDICO DE LA ENFERMEDAD ULCEROSA PEPTICA (CA)
GASTROENTEROL. HEPATOL. 6(8)427-439 (1983) (ESPAÑA) 123 REF
SEGUR. SOCIAL, C. SANIT. LA FE (VALENCIA)
- 1111 SILLERO, C. LOPEZ, M.T. PEREZ MATEO, M. VAZQUEZ, N.
ULL, M.
ARTRITIS SECUNDARIA A PANCREATITIS (CA)
GASTROENTEROL. HEPATOL. 6(9)502-502 (1983) (ESPAÑA) 8 REF
SEGUR. SOCIAL, RESID. SANITAR. (ELCHE)
- 1112 GARCIA DE LOMAS, M. BUESA, F.J. GARCIA DE LOMAS, J.

- PELLICER, A. BONILLA MUSOLES, F.
 CEFOTAXIMA EN INFECCIONES GINECOLOGICAS. ESTUDIO CLINICO-
 BACTERIOLOGICO (CA)
 INFECTOLOGIA 4(5)9-19 (1983) (ESPAÑA) 30 REF
 UNIV.. HOSP. CLINICO (VALENCIA)
- 1113 GARCIA DE LOMAS, M. NOGUEIRA, J.M. BUESA, F.J.
 FERRER BARRIENDOS, J. GARCIA DE LOMAS, J.
 ESTUDIO COMPARATIVO DE MUESTRAS CLINICAS PARA EL AISLAMIENTO DE
 MYCOPLASMAS GENITOURINARIOS (CA)
 LABORATORIO (GRANADA) 75(445)23-33 (1983) (ESPAÑA) 29 REF
 UNIV.. FAC. MEDICINA (VALENCIA)
- 1114 GARCIA DE LOMAS, J.
 INFECCIONES INTESTINALES POR CANDIDA (CA)
 LABORATORIO (GRANADA) 75(449)603-613 (1983) (ESPAÑA) 9 REF
 UNIV.. FAC. MEDICINA (VALENCIA)
- 1115 APARICI, M. PEREZ DE LOS COBOS, J. CASTELLS, F.X.
 ITURGOYEN, E. MATOSES, S. CALATAYUD, O. GARCIA QUESADA, L.
 FERNANDEZ, M.L.
 ESTUDIO COMPARATIVO DE ALGUNAS TECNICAS MAS USUALES PARA LA
 DETERMINACION DE URATOS (CA)
 LABORATORIO (GRANADA) 76(453)233-246 (1983) (ESPAÑA) 12 REF
 UNIV.. FAC. MEDICINA (VALENCIA)
- 1116 BUESA, F.J. GARCIA DE LOMAS, J. BARBERA, J. BARBERA, J.L.
 CAMARENA, J.J. MORENO, F.
 BACTERIOFAGOS EN EL APARATO DIGESTIVO: ESTUDIO EXPERIMENTAL (CA)
 LABORATORIO (GRANADA) 76(456)649-657 (1983) (ESPAÑA) 10 REF
 UNIV.. FAC. MEDICINA (VALENCIA)
- 1117 ESCRIBANO, A.
 ETIOLOGIA DE LAS DIARREAS INFECCIOSAS (CA)
 MDP (8)12-16 (1983) (ESPAÑA) 38 REF
 UNIV.. FAC. MEDICINA (VALENCIA)
- 1118 ESCRIBANO, A.
 PATOGENIA DE LAS DIARREAS INFECCIOSAS (CA)
 MDP (8)19-27 (1983) (ESPAÑA) 61 REF
 UNIV.. FAC. MEDICINA (VALENCIA)
- 1119 LOPEZ, M.J. GARCIA VILA, A.
 CLINICA Y DIAGNOSTICO DE LA GASTROENTERITIS INFECCIOSA AGUDA (CA)
 MDP (8)28-44 (1983) (ESPAÑA) 38 REF
 UNIV.. FAC. MEDICINA (VALENCIA)
- 1120 LOPEZ, M.J. GARCIA VILA, A.
 GASTROENTERITIS VIRALES (CA)
 MDP (8)47-54 (1983) (ESPAÑA) 30 REF
 UNIV.. FAC. MEDICINA (VALENCIA)
- 1121 GARCIA VILA, A. LOPEZ, M.J.
 TRATAMIENTO DE LA DIARREA AGUDA DEL LACTANTE (CA)
 MDP (8)59-66 (1983) (ESPAÑA) 26 REF
 UNIV.. FAC. MEDICINA (VALENCIA)
- 1122 BRINES, J. HERNANDEZ, R. FONS, J. ESCRIBANO, A.
 DESHIDRATACION DIARREICA DEL LACTANTE: ASPECTOS
 GENERALES. DESHIDRATACION ISOTONICA E HIPOTONICA (CA)

- MDP (9)13-33 (1983) (ESPAÑA) 24 REF
UNIV.. FAC.MEDICINA (VALENCIA)
- 1123 HERNANDEZ, R. BRINES, J. ESCRIBANO, A. COLOMER, J.
DESHIDRATACION HIPERNATREMICA EN LA DIARREA AGUDA DEL
LACTANTE (CA)
MDP (9)34-53 (1983) (ESPAÑA) 30 REF
UNIV.. FAC.MEDICINA (VALENCIA)
- 1124 BRINES, J. HERNANDEZ, R. FONS, J. HERVAS, A. COLOMER, J.
ACIDOS METABOLICA EN LA DIARREA AGUDA DEL LACTANTE (CA)
MDP (9)54-65 (1983) (ESPAÑA) 17 REF
UNIV.. FAC.MEDICINA (VALENCIA) - SEGUR.SOCIAL,
RESID.SANITAR.OBISPO POLANCO (TERUEL)
- 1125 RUIZ DE LA FUENTE TIRADO, S. CORTINA GREUS, P.
SANCHEZ BUENAVENTURA, J.
PROGRAMA SOBRE DETECCION Y CONTROL DE LA HIPERTENSION ARTERIAL EN
MEDIO LABORAL (I).PREVALENCIA (CA)
MED.CLIN.(BARC.) 80(15)649-651 (1983) (ESPAÑA) 21 REF
UNIV.. FAC.MEDICINA (VALENCIA) - FORD (ALMUSAFES)
- 1126 SILLERO, C. PEREZ MATEO, M. MARTIN HIDALGO, A. VAZQUEZ, N.
ARENAS, M.
OPIACEOS Y BEZOAR GASTRICO (CA)
MED.CLIN.(BARC.) 80(16)733-733 (1983) (ESPAÑA) 6 REF
SEGUR.SOCIAL, RESID.SANITAR. (ELCHE)
- 1127 RUIZ DE LA FUENTE TIRADO, S. CORTINA GREUS, P.
PROGRAMA SOBRE DETECCION Y CONTROL DE LA HIPERTENSION ARTERIAL EN
MEDIO LABORAL(II).ASPECTOS CLINICOS Y EPIDEMIOLOGICOS (CA)
MED.CLIN.(BARC.) 80(20)867-870 (1983) (ESPAÑA) 14 REF
UNIV.. FAC.MEDICINA (VALENCIA) - FORD (ALMUSAFES)
- 1128 RUIZ DE LA FUENTE TIRADO, S. CORTINA GREUS, P.
PROGRAMA SOBRE DETECCION Y CONTROL DE LA HIPERTENSION ARTERIAL EN
MEDIO LABORAL(III).DATOS REFERENTES AL CONTROL EVOLUTIVO Y
EFICACIA DEL PROGRAMA (CA)
MED.CLIN.(BARC.) 80(20)871-874 (1983) (ESPAÑA) 16 REF
UNIV.. FAC.MEDICINA (VALENCIA) - FORD (ALMUSAFES)
- 1129 SANCHIS-BAYARRI VAILLANT, V. TEJADA GONZALEZ, P.
CONTRIBUCION AL ESTUDIO DE LA EPIDEMIOLOGIA DEL VIRUS DEL HERPES
TIPO 2 (CA)
MED.CLIN.(BARC.) 80(20)875-878 (1983) (ESPAÑA) 12 REF
DIPUTACION, HOSP.PROV. (VALENCIA)
- 1130 PEREZ SOLER, R. SANZ, M.A. JAEN CAMPOS, A.
TORNOS SALOMO, C. MARTINEZ DOMINGUEZ, J. ESTEBAN MUR, R.
GUARDIA MASSO, J. TRIGINER BOIXEDA, J.
TUBERCULOSIS Y SEUDOLEUCEMIA:ESTUDIO DE CUATRO PACIENTES (CA)
MED.CLIN.(BARC.) 80(20)884-887 (1983) (ESPAÑA) 28 REF
SEGUR.SOCIAL, C.SANIT.LA FE (VALENCIA) - SEGUR.SOCIAL,
C.SANIT.VALLE HEBRON (BARCELONA)
- 1131 PRIETO, L. GUERRERO, M. CAMPOS, A. PELAEZ, A.
VILLALMANZO, I.G. BENEYTO, M. BASOMBA, A.
ANGIOEDEMA FAMILIAR (I).ESTUDIO CLINICO E INMUNOLOGICO DE 18
CASOS (CA)
MED.CLIN.(BARC.) 80(4)149-153 (1983) (ESPAÑA) 26 REF

SEGUR.SOCIAL, C.SANIT.LA FE (VALENCIA)

- 1132 CARMENA, R.
HIPERCOLESTEROLEMIA:¿CUANDO Y CUANTO HAY QUE TRATARLA? (CA)
MED.CLIN.(BARC.) 80(6)261-262 (1983) (ESPAÑA) 10 REF
UNIV., FAC.MEDICINA (VALENCIA)
- 1133 GARCIA-CONDE BRU, J.
LINFOMAS NO HODGKINIANOS:UNA NUEVA FORMULA ANATOMOPATOLOGICA DE
TRABAJO (CA)
MED.CLIN.(BARC.) 80(8)362-365 (1983) (ESPAÑA) 24 REF
UNIV., FAC.MEDICINA (VALENCIA)
- 1134 TORRE EDO, J. DE LA ROMAR PICO, A. INIGO ZAERA, P.
PIÑON SELLES, F.
COLESTEROL Y CREATINFOSFOCINASA EN EL HIPOTIROIDISMO (CA)
MED.CLIN.(BARC.) 81(10)418-420 (1983) (ESPAÑA) 24 REF
SEGUR.SOCIAL, HOSP.DR.PESET (VALENCIA)
- 1135 ITURGOYEN, E. MORA, F. BORI, V. APARICI, M. CALATAYUD, O.
CASTELLS, F.X.
HEMOGLOBINA GLUCOSILADA Y LA PRUEBA DE TOLERANCIA ORAL A LA
GLUCOSA (CA)
MED.CLIN.(BARC.) 81(10)425-427 (1983) (ESPAÑA) 35 REF
UNIV., HOSP.CLINICO (VALENCIA)
- 1136 PEREZ MATEO, M. SILLERO, C. PEREZ, A. VAZQUEZ, N.
VASCULITIS POR BENOXAPROFENO (CA)
MED.CLIN.(BARC.) 81(10)459-459 (1983) (ESPAÑA) 8 REF
SEGUR.SOCIAL, RESID.SANITAR. (ELCHE)
- 1137 PASCUAL GOMEZ, E.
EL USO DE FARMACOS INMUNOSUPRESORES EN EL TRATAMIENTO DE LA
ARTRITIS REUMATOIDEA (CA)
MED.CLIN.(BARC.) 81(12)540-544 (1983) (ESPAÑA) 61 REF
SEGUR.SOCIAL, RESID.SANITAR.20 NOVIEMBRE (ALICANTE)
- 1138 REDON, J. PINA, R. PASCUAL, J.M. CARMENA, J.
BERENGUER, J. CABALLERO, M.
FIEBRE INDUCIDA POR (+)-CIANIDANOL-3 (CA)
MED.CLIN.(BARC.) 81(17)784-784 (1983) (ESPAÑA) 3 REF
SEGUR.SOCIAL, RESID.SANITAR. (SAGUNTO) - SEGUR.SOCIAL, C.SANIT.LA
FE (VALENCIA)
- 1139 MARIN PARDO, J. CALPE CALPE, J.L. SERVERA PIERAS, E.
DOMINGUEZ MARTINEZ, A. PEREZ GARCIA, D.
SINDROME DE MOUNIER-KHUN COMO CAUSA DE HEMOPTISIS EN UN ENFERMO
OPERADO DE QUISTE HIDATIDICO PULMONAR (CA)
MED.CLIN.(BARC.) 81(18)832-832 (1983) (ESPAÑA) 3 REF
UNIV., HOSP.CLINICO (VALENCIA)
- 1140 ACCARINO, A. RICHART, C. PUJOL BORRELL, R. LUCAS, A.
OSTEOMALACIA COMO PRINCIPAL MANIFESTACION DE LA ENFERMEDAD
CELIACA (CA)
MED.CLIN.(BARC.) 81(18)832-833 (1983) (ESPAÑA) 10 REF
SEGUR.SOCIAL, C.SANIT.VALLE HEBRON (BARCELONA) - SEGUR.SOCIAL,
RESID.SANITAR.HERRERO TEJEDOR (CASTELLON)
- 1141 PASCUAL GOMEZ, E.
LA ENFERMEDAD DE LYME:UNA NUEVA ENFERMEDAD INFECCIOSA (CA)

- MED.CLIN.(BARC.) 81(19)856-858 (1983) (ESPAÑA) 16 REF
 SEGUR.SOCIAL. RESID.SANITAR.20 NOVIEMBRE (ALICANTE)
- 1142 MOLINA, M. ORTEGA, G. REIG SAENZ, R. BERMUDO, J.
 SOLA PEREZ, J. CARMENA, R.
 HEMANGIOLINFANGIOMA MEDIASTINICO (CA)
 MED.CLIN.(BARC.) 81(3)121-123 (1983) (ESPAÑA) 14 REF
 SEGUR.SOCIAL. RESID.SANITAR.20 NOVIEMBRE (ALICANTE) -
 SEGUR.SOCIAL. C.SANIT.VIRG.ARRIXACA (MURCIA)
- 1143 LOPEZ GINES, C. GREGORI, M. GIL BENSO, R. PELLIN, A.
 BARBERA GUILLEM, E.
 TRASLOCACION CROMOSOMICA DEL GRUPO B SIN ALTERACIONES EN LA
 DESCENDENCIA EN UN CASO DE ESCLEROSIS SISTEMICA PROGRESIVA (CA)
 MED.CLIN.(BARC.) 81(6)275-275 (1983) (ESPAÑA) 10 REF
 UNIV.. FAC.MEDICINA (VALENCIA) - UNIV.. FAC.MEDICINA (BILBAO)
- 1144 ASCASO, J.F.
 SULFONILUREAS Y DIABETES MELLITUS (CA)
 MED.CLIN.(BARC.) 81(7)302-304 (1983) (ESPAÑA) 32 REF
 UNIV.. HOSP.CLINICO (VALENCIA)
- 1145 PRIETO, F. BADIA, L.
 CITOGENETICA Y HEMATOLOGIA (CA)
 MED.CLIN.(BARC.) 81(8)355-361 (1983) (ESPAÑA) 70 REF
 SEGUR.SOCIAL. C.SANIT.LA FE (VALENCIA)
- 1146 LOPEZ ALDEGUER, J. REDON, J. MASSUTI, B. LACRUZ, J.
 CABALLERO, M.
 CRIOGLOBULINEMIA COMO MANIFESTACION INICIAL DE UN LINFOMA
 INMUNOBLASTICO (CA)
 MED.CLIN.(BARC.) 81(8)366-366 (1983) (ESPAÑA) 7 REF
 SEGUR.SOCIAL. C.SANIT.LA FE (VALENCIA)
- 1147 RICHART, C. PUJOL BORRELL, R.
 ANEMIA HEMOLITICA AUTOINMUNE Y PURPURA TROMBOCITOPENICA
 IDIOPATICA PRECEDIENDO A UNA CONECTIVOPATIA MIXTA (CA)
 MED.CLIN.(BARC.) 81(8)370-370 (1983) (ESPAÑA) 5 REF
 SEGUR.SOCIAL. RESID.SANITAR.HERRERO TEJEDOR (CASTELLON) -
 SEGUR.SOCIAL. C.SANIT.VALLE HEBRON (BARCELONA)
- 1148 FRAU, A. CARMENA, J. MONTALAR, J. CABALLERO, M.
 APLASIA PURA DE SERIE ROJA SECUNDARIA A TIMOMA:A PROPOSITO DE UN
 CASO (CA)
 MED.CLIN.(BARC.) 81(9)394-395 (1983) (ESPAÑA) 12 REF
 SEGUR.SOCIAL. C.SANIT.LA FE (VALENCIA)
- 1149 GABRIEL BUTELLA, F. PASCUAL-LEONE PASCUAL, A.
 CABANES VILA, J. SANCHIS CERVERA, J. LABIOS GOMEZ, M.
 PLA MARTINEZ, E. BALAGUER MARTINEZ, J.V. MEJIA MEJIA, O.
 CUSTARDOY OLAVARRIETA, J. QUEROL RIBELLES, J.M.
 PANCREATECTOMIA SUBTOTAL EN RATAS.REPERCUSIONES SOBRE EL PANCREAS
 RESIDUAL (CA)
 MED.ESP. 82(482)1-7 (1983) (ESPAÑA) 25 REF
 UNIV.. HOSP.CLINICO (VALENCIA)
- 1150 VILLARROYA, T. VILA, J.V. BENEDITO, J. AZNAR, J.
 GARCIA MORA, R. ROMEU, A.
 TOLERANCIA A LA GLUCOSA EN LA DISTROFIA MIOTONICA DE STEINERT.(I)
 PRUEBA DE TOLERANCIA ORAL (CA)

- MED.ESP. 82(482)8-15 (1983) (ESPAÑA) 20 REF
 SEGUR.SOCIAL, C.SANIT.LA FE (VALENCIA)
- 1151 VILLARROYA, T. VÍÑAS, T. VILA, J.V. RODRIGUEZ INEBA, A.
 GARCIA MORA, R. YAYA HUAMAN, R. ROMEU, A.
 INSULINOSECRECIÓN BASAL Y ESTIMULADA POR LA GLUCOSA EN PACIENTES
 AFECTOS DE Distrofia Miotónica de Steinert(III) (CA)
 MED.ESP. 82(482)21-37 (1983) (ESPAÑA) 22 REF
 SEGUR.SOCIAL, C.SANIT.LA FE (VALENCIA)
- 1152 SAEZ RAMIREZ, S. SANCHIS-BAYARRI VAILLANT, V.
 LA DETERMINACION DE LAS ISOENZIMAS DE HDL Y CPK EN EL DIAGNOSTICO
 DEL INFARTO AGUDO DE MIOCARDIO (CA)
 MED.ESP. 82(482)38-43 (1983) (ESPAÑA) 21 REF
 DIPUTACION, HOSP.PROV. (VALENCIA)
- 1153 CALVO CATALA, J. ASENSI BOTELLA, C. BATALLER BLASCO, H.
 GODOY ROCATI, D. GONZALEZ-CRUZ CERVELLERA, A.
 RUBIO FERNANDEZ, M.D.
 DERRAME PLEURAL Y ASCITIS ASOCIADOS A TUMORACIONES
 GINECOLOGICAS (CA)
 MED.ESP. 82(482)44-52 (1983) (ESPAÑA) 14 REF
 DIPUTACION, HOSP.PROV. (VALENCIA)
- 1154 MARTIN CORTES, A. GARCIA MORA, R. ZABALA, P.A. JULIA, M.D.
 LORENTE, D. MARTIN, F. ROMEU, A.
 RESERVA HIPOFISARIA DE PROLACTINA EN PACIENTES HIPOTIROIDEAS (CA)
 MED.ESP. 82(482)53-56 (1983) (ESPAÑA) 18 REF
 SEGUR.SOCIAL, C.SANIT.LA FE (VALENCIA)
- 1155 LOPEZ GOMEZ, L. BROSETA, J. BENETO, A. FERRANDIS, F.
 TENA, S. BARCIA SALORIO, J.L.
 ESTUDIO COMPARATIVO DE LOS REGISTROS DEL "SCALP" CON LOS REGISTROS
 DE ELECTROCORTICOGRAFIA AGUDA Y CRONICA (CA)
 MED.ESP. 82(483)69-72 (1983) (ESPAÑA) 31 REF
 UNIV., HOSP.CLINICO (VALENCIA)
- 1156 BRINES, J. GARCIA, R. HERNANDEZ, R. FONS, J. COLOMER, J.
 MALFORMACIONES CONGENITAS DEL RINON EN NIÑOS:REVISION
 BIBLIOGRAFICA,ESTUDIO CLINICO Y CLASIFICACION (CA)
 MED.ESP. 82(483)73-82 (1983) (ESPAÑA) 43 REF
 UNIV., FAC.MEDICINA (VALENCIA)
- 1157 LLACER ESCORIHUELA, A. GARCIA FUSTER, M.J. ROS DIE, A.
 COSIN AGUILAR, J.A. ANTON PASTOR, C.G. FERRERO CABEDO, J.A.
 EFECTO DE LA TAQUICARDIA PRODUCIDA POR EATE SOBRE LA MECANICA
 CARDIACA.VALORACION INCRUENTA (CA)
 MED.ESP. 82(483)83-89 (1983) (ESPAÑA) 22 REF
 UNIV., HOSP.CLINICO (VALENCIA)
- 1158 ROMAR MICO, A. SIMON BIELSA, J.M. NAVARRO NAVARRO, M.D.
 BURRIEL DE SAN VICENTE, C. BASANTA GOMEZ, A.
 AUTOMATIZACION DEL ARCHIVO DE HISTORIAS CLINICAS DEL SERVICIO DE
 MEDICINA PREVENTIVA (CA)
 MED.ESP. 82(483)101-107 (1983) (ESPAÑA)
 SEGUR.SOCIAL, C.SANIT.LA FE (VALENCIA) - SEGUR.SOCIAL,
 INST.NAC.SALUD (VALENCIA)
- 1159 CABALLERO GARATE, A.J. MARTINEZ AGULLO, A.M.
 RUIZ DEL CASTILLO, J. MENGUAL COLOMER, F.

- CARBONELL ANTOLI, C.
 CANCER DE MAMA EN EL HOMBRE (CA)
 MED.ESP. 82(483)103-111 (1983) (ESPAÑA) 18 REF
 UNIV., FAC.MEDICINA (VALENCIA)
- 1160 MARTINEZ AGULLO, A.M. CORT CANIZARES, F.
 CABALLERO GARATE, A.J. CARBONELL ANTOLI, C.
 DIVERTICULOSIS YEYUNAL.ABDOMEN AGUDO POR PERFORACION DE
 DIVERTICULO YEYUNAL (CA)
 MED.ESP. 82(483)112-114 (1983) (ESPAÑA) 9 REF
 UNIV., FAC.MEDICINA (VALENCIA)
- 1161 LOPEZ GOMEZ, L. BROSETA, J. FERRANDIS, F. ROLDAN, P.
 EL DIAGNOSTICO DE MUERTE CEREBRAL:SUS PROBLEMAS DEONTOLOGICOS Y
 BIOELECTRICOS (CA)
 MED.ESP. 82(484)156-166 (1983) (ESPAÑA) 80 REF
 UNIV., HOSP.CLINICO (VALENCIA)
- 1162 LLUCH HERNANDEZ, A. ALBEROLA CANDEL, V. NAVARRO, J.
 GARCIA-CONDE BRU, J.
 HIPOMAGNESEMIA E HIPOCALCEMIA CON MANIFESTACIONES DE TETANIA
 INDUCIDAS POR CISPLATINO (CA)
 MED.ESP. 82(484)174-178 (1983) (ESPAÑA) 28 REF
 UNIV., HOSP.CLINICO (VALENCIA)
- 1163 TORREGROSA SANCHEZ, R. LORENTE ORTUNO, S.
 FRAILE FARIÑAS, M.T. SANCHIS-BAYARRI VAILLANT, V.
 DIAGNOSTICO SEROLOGICO DE LA RUBEOLA:COMPARACION ENTRE LA TECNICA
 DE LA INHIBICION DE LA HEMAGLUTINACION Y LA DE
 ENZIMOINMUNDENSAYO(ELISA) (CA)
 MED.ESP. 82(484)179-181 (1983) (ESPAÑA) 19 REF
 DIPUTACION, HOSP.PROV. (VALENCIA)
- 1164 GARCIA, R. BRINES, J. HERNANDEZ, R. FONS, J.
 GIL NOVERQUES, D.
 MALFORMACIONES CONGENITAS DE LAS VIAS URINARIAS EN NIÑOS:ESTUDIO
 CLINICO Y CLASIFICACION (CA)
 MED.ESP. 82(484)182-190 (1983) (ESPAÑA) 36 REF
 UNIV., FAC.MEDICINA (VALENCIA)
- 1165 BARCIA MARINO, C.
 SINGULTUS CENTRALIS.EL HIPO Y SU SIGNIFICADO EN LAS LESIONES DEL
 SNC (CA)
 MED.ESP. 82(485)197-210 (1983) (ESPAÑA) 66 REF
 DIPUTACION, HOSP.PROV. (VALENCIA)
- 1166 GARCIA CALVO, R. FERRERO CABEDO, J.A. INSA PEREZ, L.D.
 BOTELLA SULANA, S. CHORRO GASCO, F.J. LOPEZ MERINO, V.
 ESTUDIO DE LA FUNCION QT/RR MEDIANTE ESTIMULACION AURICULAR
 TRANSESOFAGICA Y ENDOCAVITARIA EN EL HOMBRE.I.APLICACION DE
 ALGUNOS MODELOS CLASICOS DE LA FUNCION QT/RR (CA)
 MED.ESP. 82(485)211-224 (1983) (ESPAÑA) 42 REF
 UNIV., HOSP.CLINICO (VALENCIA)
- 1167 MARTIN CORTES, A. BALLESTER, F. ALBIACH, V. VIÑAS, T.
 MARTINEZ ANAYA, C. MOMPO, E. ROMEU, A.
 APORTACION A LA NECESIDAD DE DESARROLLAR UN PROGRAMA DE
 DESPISTAJE DEL HIPOTIROIDISMO CONGENITO EN LOS CENTROS MATERNO-
 INFANTILES (CA)
 MED.ESP. 82(485)225-230 (1983) (ESPAÑA) 41 REF

SEGUR.SOCIAL. C.SANIT.LA FE (VALENCIA)

- 1168 SAIZ SANCHEZ, M.C.
ESTUDIO DE LA MORTALIDAD POR TUMORES MALIGNOS FEMENINOS (CA)
MED.ESP. 82(485)231-241 (1983) (ESPAÑA) 18 REF
UNIV., FAC.MEDICINA (VALENCIA)
- 1169 MORA AMERIGO, E. PALOMINO MARTIN, R. SELIGRA FERRER, A.
CABALLE LANCRY, C.
ESCLEROSIS LATERAL AMIOTROFICA.REVISION A PROPOSITO DE 31
CASOS (CA)
MED.ESP. 82(485)242-247 (1983) (ESPAÑA) 17 REF
UNIV., HOSP.CLINICO (VALENCIA)
- 1170 MARTINEZ AGULLO, A.M. CABALLERO GARATE, A.J.
RUIZ DEL CASTILLO, J. MENGUAL COLOMER, F.
CARBONELL ANTOLI, C.
ENFERMEDAD DE PAGET DE LA MAMA (CA)
MED.ESP. 82(485)253-256 (1983) (ESPAÑA) 9 REF
UNIV., FAC.MEDICINA (VALENCIA)
- 1171 BAGUENA CERVELLERA, R. BAGUENA CANDELA, R.
GENETICA DE LA PORFIRIA AGUDA INTERMITENTE (CA)
MED.ESP. 82(485)257-261 (1983) (ESPAÑA) 39 REF
UNIV., FAC.MEDICINA (VALENCIA)
- 1172 TRULLENQUE PERIS, R. FABRA RAMIS, R. BOLUFER CANO, J.M.
CANO PERAL, J. ARLANDIS FELIX, F. CANO IVORRA, J.
TERMINOLOGIA ANATOMO.QUIRURGICA DE LA CONJUNCION BILIO-
PANCREATICO-DUCDENAL (CA)
MED.ESP. 82(486)302-307 (1983) (ESPAÑA) 30 REF
DIPUTACION, HOSP.PROV. (VALENCIA)
- 1173 BARBERA ALACREU, M. BELDA NACHER, F.J. FRASQUET ROSICH, F.J.
MARUENDA PAULING, A. BADENES CATALA, R. CHULIA CAMPOS, V.
TRASTORNOS ENDOCRINO-METABOLICOS EN LOS TRAUMATISMOS
CRANEOENCEFALICOS (CA)
MED.ESP. 82(486)318-323 (1983) (ESPAÑA) 4 REF
UNIV., HOSP.CLINICO (VALENCIA)
- 1174 CABALLERO GARATE, A.J. MARTINEZ AGULLO, A.M.
ALMENAR DEL POYO, L. CARBONELL ANTOLI, C.
RUPTURA TRAUMATICA DE BAZO EN DOS TIEMPOS (CA)
MED.ESP. 82(486)324-328 (1983) (ESPAÑA)
UNIV., FAC.MEDICINA (VALENCIA)
- 1175 SALA FRANCO, J. MARTINEZ HUGUET, F. MURGUI, J.A.
BOTELLA SORIA, J. IRANZO BURILLO, A. LOZANO DE CRUZ, M.C.
MOYANO, J.
MENINGITIS TUBERCULOSA EN LA INFANCIA:ASPECTOS EPIDEMIOLOGICOS,
DIAGNOSTICOS Y EVOLUTIVOS (CA)
MED.ESP. 82(487)341-348 (1983) (ESPAÑA) 16 REF
UNIV., HOSP.CLINICO (VALENCIA)
- 1176 PALANCA SANFRANCISCO, J.M. BELDA NACHER, F.J.
BARBERA ALACREU, M. RUFINO VALOR, A. COMPANY TEULER, R.
CHULIA CAMPOS, V.
VALOR DE LA PUNCIÓN-LAVADO PERITONEAL(P.L.P.)EN EL DIAGNOSTICO DE
LOS TRAUMATISMOS ABDOMINALES CERRADOS (CA)
MED.ESP. 82(487)349-355 (1983) (ESPAÑA) 10 REF

UNIV., HOSP.CLINICO (VALENCIA)

- 1177 SANCHIS-BAYARRI VAILLANT, V. LLORCA ESCUIN, I.
RIESE JORDA, H.H.
PALUDISMO CEREBRAL ASOCIADO CON DISLIPEMIA (CA)
MED.ESP. 82(487)356-359 (1983) (ESPAÑA) 5 REF
DIPUTACION, HOSP.PROV. (VALENCIA)
- 1178 GARCIA CALVO, R. FERRERO CABEDO, J.A. INSA PEREZ, L.D.
BOTELLA SOLANA, S. CHORRO GASCO, F.J. LOPEZ MERINO, V.
ESTUDIO DE LA FUNCION QT/RR MEDIANTE ESTIMULACION AURICULAR
TRASESOFAGICA Y ENDOCAVITARIA EN EL HOMBRE.II.APROXIMACION A UN
MODELO DE LA RELACION ENTRE EL QT Y LA FRECUENCIA CARDIACA (CA)
MED.ESP. 82(487)360-373 (1983) (ESPAÑA) 33 REF
UNIV., FAC.MEDICINA (VALENCIA)
- 1179 VILLARROYA, T. VILA, J.V. VILCHEZ, J.J. AZNAR, J.
GARCIA MORA, R. ROMEU, A.
TOLERANCIA A LA GLUCOSA EN LA DISTROFIA MIOTONICA DE
STEINERT.(II)PRUEBA DE SOBRECARGA VENOSA (CA)
MED.ESP. 82(487)374-380 (1983) (ESPAÑA) 13 REF
SEGUR.SOCIAL, C.SANIT.LA FE (VALENCIA)
- 1180 MOMPÓ, E. GARCIA MORA, R. MARTIN CORTES, A. ZABALA, P.A.
JULIA, M.D. PEREZ PASTOR, J.L. ROMEU, A.
ACTUALIZACION DE LAS RELACIONES FUNCIONALES HIPOTALAMO-
HIPOFISARIAS TIROIDEAS(III):TEST DE TRH EN PACIENTES AFECTAS DE
HIPOTIROIDISMO CLINICO Y SUBCLINICO (CA)
MED.ESP. 82(487)381-386 (1983) (ESPAÑA) 10 REF
SEGUR.SOCIAL, C.SANIT.LA FE (VALENCIA)
- 1181 SERVERA PIERAS, E. MARIN PARDO, J. DOMINGUEZ, A.
CALPE CALPE, J.L. PEREZ, D. ALBEROLA CANDEL, V.
DIAGNOSTICO DE EXTENSION EN EL CANCER DE PULMON NO
MICROCELULAR:REVISION DE LAS TECNICAS Y PROPUESTA DE
ACTUACION (CA)
MED.ESP. 82(487)387-394 (1983) (ESPAÑA) 49 REF
UNIV., FAC.MEDICINA (VALENCIA)
- 1182 MONTERO PINAR, M.I. ADAM DONAT, A.
ROL SOCIAL Y ASPECTOS DIFERENCIALES DE LA DEPRESION EN
MUJERES (CA)
MED.ESP. 82(487)395-400 (1983) (ESPAÑA) 19 REF
UNIV., HOSP.CLINICO (VALENCIA)
- 1183 LOPEZ RICO, J.J.
LA OTOSCOPIA (CA)
MED.INTEGR. 4(3)150-157 (1983) (ESPAÑA)
SEGUR.SOCIAL, RESID.SANITAR.20 NOVIEMBRE (ALICANTE)
- 1184 DIAGO TORRENT, J.L. MORENO ROSADO, J. GUALLAR UREÑA, C.
BAÑO ARACIL, M. SIMON MARCO, E.
EL ANGINA DE PECHO (CA)
MED.INTEGR. 4(7)370-380 (1983) (ESPAÑA) 8 REF
SEGUR.SOCIAL, RESID.SANITAR.N.S.SAGRADO CORAZON (CASTELLON)
- 1185 ARNAU SILLA, A. ROMAR MICO, A. PERIS AGUIRRE, L.
SALOM NAVARRO, J. VALLS GRIMA, F. GARCIA LOPEZ, D.
SIGNIFICACION PRONOSTICA DEL EQUILIBRIO ACIDO-BASE EN EL PARO
CARDIORESPIRATORIO (CA)

- MED.INTENSIVA 7(1)14-19 (1983) (ESPAÑA) 15 REF
 SEGUR.SOCIAL, HOSP.DR.PESET (VALENCIA) - SEGUR.SOCIAL, C.SANIT.LA
 FE (VALENCIA)
- 1186 PERIS AGUIRRE, L. BOIX RUIZ, H. SALOM NAVARRO, J.
 VALENTIN SEGURA, V. GARCIA LOPEZ, D. ARNAU SILLA, A.
 PREDICCION DE LA PRESION ARTERIAL DE O2 MEDIANTE EL USO DEL
 INDICE ARTERIOALVEOLAR DE OXIGENO (CA)
 MED.INTENSIVA 7(1)20-24 (1983) (ESPAÑA) 15 REF
 SEGUR.SOCIAL, HOSP.DR.PESET (VALENCIA)
- 1187 PERIS AGUIRRE, L. BOIX RUIZ, H. SALOM NAVARRO, J.
 GARCIA LOPEZ, D. VILAR SAMPER, J. ARNAU SILLA, A.
 ANGIOGRAFIA PULMONAR SELECTIVA MEDIANTE CATETER DE SWAN-
 GANZ:REVISION CLINICA (CA)
 MED.INTENSIVA 7(4)182-187 (1983) (ESPAÑA) 33 REF
 SEGUR.SOCIAL, HOSP.DR.PESET (VALENCIA)
- 1188 ALVAREZ SANCHEZ, B. CATURLA SUCH, J. ACOSTA ESCRIBANO, J.
 CANOVAS ROBLES, J. GUTIERREZ POLEY, J. ROSADO BRETON, L.
 TERAPIA NUTRICIONAL EN LE DERRAME PLEURAL QUILOSO POSTRAUMATICO.A
 PROPOSITO DE UN CASO (CA)
 MED.INTENSIVA 7(4)199-201 (1983) (ESPAÑA) 19 REF
 SEGUR.SOCIAL, RESID.SANITAR.20 NOVIEMBRE (ALICANTE)
- 1189 GOBERNADO, M. CANTON, E. SANTOS, M.
 AZTHREONAM:IN VITRO ACTIVITY (EN)
 MICROBIOL.ESP. 36(3-4)123-132 (1983) (ESPAÑA) 9 REF
 SEGUR.SOCIAL, C.SANIT.LA FE (VALENCIA)
- 1190 RENAU PIQUERAS, J. CERVERA, J. KNECHT, E.
 MICROSCOPIA ELECTRONICA DE LOS LINFOCITOS
 HUMANOS.II.CARACTERISTICAS DE LA SUPERFICIE CELULAR (CA)
 MURFOL.NORM.PATOL.SECC.A HISTOL. 7(1)11-24 (1983)
 (ESPAÑA) 1 4 REF
 INST.INVEST.CITOL. (VALENCIA)
- 1191 GARCIA APARICIO, C.M. SAN SEGUNDO, E. OLIVARES, J.
 EMBOLISMO DE ARTERIA RENAL EN UN PACIENTE CON RINON UNICO
 FUNCIONANTE (CA)
 NEFROLOGIA(MADR.) 3(4)311-316 (1983) (ESPAÑA) 44 REF
 SEGUR.SOCIAL, RESID.SANITAR.20 NOVIEMBRE (ALICANTE)
- 1192 LOPEZ ALDEGUER, J. BLANES, A. RENDON J. HERRANZ, C.
 CABALLERO, M.
 NEUROFIBROSARCOMAS EN LA NEUROFIBROMATOSIS DE VON
 RECKLINGHAUSEN (CA)
 ONCOLOGIA(BARC.) 6(1)61-65 (1983) (ESPAÑA) 10 REF
 SEGUR.SOCIAL, C.SANIT.LA FE (VALENCIA)
- 1193 DAVILA DORTA, D. NARBONA ARNAU, B. OLAVARRIETA MASDEU, L.
 VILLALBA CABALLERO, R. VARO GONZALO, J. FUSTER DIANA, E.
 FERNANDEZ CENTENO, A.
 OCLUSION INTESTINAL POR MESOTELIOMA PERITONEAL (CA)
 ONCOLOGIA(BARC.) 6(4)69-75 (1983) (ESPAÑA) 51 REF
 DIPUTACION, HOSP.PROV. (VALENCIA)
- 1194 POVEDA, A. RUIZ, A. SORIANO, V. GUILLEN, V. HERRANZ, C.
 TRATAMIENTO DE LOS ENFERMOS ONCOLOGICOS TERMINALES CON ALTAS DOSIS
 DE METIL-PREDNISOLONA (CA)

- ONCOLOGIA(BARC.) 6(5)37-44 (1983) (ESPAÑA) 11 REF
 INST.VALENCIAN.ONCOLOG. (VALENCIA)
- 1195 SOLUFER CANO, J.M. ALMENAR CUBELLS, D. HERRANZ, C.
 VAZQUEZ ALBALADEJO, C.
 ABDOMEN AGUDO POR HEMOPERITONEO SECUNDARIO A METASTASIS
 PERITONEALES DE ANGIOSARCOMA OSED (CA)
 ONCOLOGIA(BARC.) 6(6)65-71 (1983) (ESPAÑA) 17 REF
 INST.VALENCIAN.ONCOLOG. (VALENCIA)
- 1196 VERA POMAN, J.M. BOIX GUEROLA, J.L. SENIS BLASCO, L.
 CALVO RIPOLLES, M.
 ADENOMA TUBULAR DE MAMA:ESTUDIO OPTICO Y ULTRAESTRUCTURAL (CA)
 PATOLOGIA(MADR.) 16(2)191-198 (1983) (ESPAÑA) 12 REF
 SEGUR.SOCIAL, RESID.SANITAR.N.S.SAGRADO CORAZON (CASTELLON)
- 1197 VERA ROMAN, J.M. CALVO RIPOLLES, M. ANDRES GOZALBO, C.
 GARCIA CALVO, R.
 PSEUDOSARCOMA DE KAPOSI(ACRO-ANGIODERMATITIS) (CA)
 PATOLOGIA(MADR.) 16(3)229-235 (1983) (ESPAÑA) 7 REF
 SEGUR.SOCIAL, RESID.SANITAR.N.S.SAGRADO CORAZON (CASTELLON)
- 1198 CERDA NICOLAS, M. PEYDRO OLAYA, A.
 MICROGLIA:CORRELACION HISTOLOGICA Y ULTRAESTRUCTURAL DE LOS
 MACROFAGOS PERIVASCULARES EN LESIONES POR PUNCION DEL SISTEMA
 NERVIOSO CENTRAL (CA)
 PATOLOGIA(MADR.) 16(3)251-260 (1983) (ESPAÑA) 34 REF
 UNIV., FAC.MEDICINA (VALENCIA)
- 1199 FLORES, J. PERTIERRA DE LA UZ, J. GOMEZ GRANELL, A.
 VILAPLANA CANTO, J. CARBONELL, J.
 SINDROME DE PRADER-LABHARDT-WILLI.APORTACION DE UNA NUEVA
 OBSERVACION (CA)
 PEDIATRIKA(MADR.) 3(11-12)77-81 (1983) (ESPAÑA) 15 REF
 SEGUR.SOCIAL, RESID.SANITAR.VIRG.DE LOS LIRIOS (ALCOY)
- 1200 MARTINEZ ESCORIZA, J.C. FAGOAGA CARIDAD, R.
 FERNANDEZ YUSTE, G. MARTINEZ SAN PEDRO, R.
 CONTRIBUCION DIAGNOSTICA DE LA ECOGRAFIA GINECOLOGICA (CA)
 PROG.OBSTET.GINECOL. 26(4)215-218 (1983) (ESPAÑA) 7 REF
 SEGUR.SOCIAL, RESID.SANITAR.20 NOVIEMBRE (ALICANTE)
- 1201 DIEGUEZ DE BENITO, F.J. MARTINEZ ESCORIZA, J.C.
 CABEZAS JIMENEZ, A. PEREZ VAZQUEZ, J.M.
 CRUZ DIAZ-ROMERO, A.L. MARTINEZ SAN PEDRO, R.
 GONADOBLASTOMA.REVISION A PROPOSITO DE DOS CASOS (CA)
 PROG.OBSTET.GINECOL. 26(5)325-334 (1983) (ESPAÑA) 24 REF
 SEGUR.SOCIAL, RESID.SANITAR.20 NOVIEMBRE (ALICANTE)
- 1202 MONTERO PIÑAR, M.I. GOMEZ BENEYTO, M. ADAM DONAT, A.
 ESTUDIO DE LA PREVALENCIA PSIQUIATRICA EN EL HOSPITAL GENERAL (CA)
 PSIQUIS(MADR.) 4(5)59-67 (1983) (ESPAÑA) 13 REF
 UNIV., FAC.MEDICINA (VALENCIA)
- 1203 APARISI RODRIGUEZ, F. ESPINOSA LLEDO, C. CIFRIAN, C.
 BELTRAN MAYOR, J.
 SINOVITIS VILLONODULAR PIGMENTADA.VALORACION CLINICO-
 RADIOLOGICA (CA)
 RADIOLOGIA(MADR.) 25(1)19-24 (1983) (ESPAÑA) 22 REF
 SEGUR.SOCIAL, C.SANIT.LA FE (VALENCIA)

- 1204 FRIEYRO SEGUI, M.I. CALABUIG MAESTRE, C.
VAZQUEZ RODRIGUEZ, M.A.
AGRANDAMIENTO BILATERAL DEL C.A.I."ASINTOMATICO"ASOCIADO A
NEUROFIBROMATOSIS.APORTACION DE UN CASO Y REVISION DE LA
LITERATURA (CA)
RADIOLOGIA(MADR.) 25(1)31-34 (1983) (ESPANA) 8 REF
SEGUR.SOCIAL. RESID.SANITAR.20 NOVIEMBRE (ALICANTE)
- 1205 JULIA MOLLA, E.J. RIPOLLES GONZALEZ, T.
CUBELLS PARRILLA, M.L. JORDA CUEVAS, M. LLORET LLORENS, R.M.
ENFERMEDAD POR THOROTRAST.A PROPOSITO DE DOS CASOS (CA)
RADIOLOGIA(MADR.) 25(1)41-44 (1983) (ESPANA) 11 REF
SEGUR.SOCIAL. C.SANIT.LA FE (VALENCIA)
- 1206 CABALLERO CARPENA, O. FLIQUETE PERIS, M.V.
PATRONES GAMMAGRAFICOS:OSEO Y VASCULAR EN LA ENFERMEDAD DE
PAGET (CA)
RADIOLOGIA(MADR.) 25(1)81-88 (1983) (ESPANA) 9 REF
SEGUR.SOCIAL. C.SANIT.LA FE (VALENCIA)
- 1207 RIPOLLES GONZALEZ, T. SOPENA, R. BALLESTA CUNAT, A.
CANO TEROL, M.C. MESEGUER CARRASCOSA, A.
APORTACION DE LA ECOGRAFIA AL DIAGNOSTICO DEL CARCINOMA DE
VESICULA (CA)
RADIOLOGIA(MADR.) 25(2)111-116 (1983) (ESPANA) 18 REF
SEGUR.SOCIAL. C.SANIT.LA FE (VALENCIA)
- 1208 CUBELLS PARRILLA, M.L. SOPENA, R. BALLESTA CUNAT, A.
CANO TEROL, M.C.
APORTACION DE LA ECOGRAFIA AL ESTUDIO DEL HIGADO TUMORAL (CA)
RADIOLOGIA(MADR.) 25(2)131-136 (1983) (ESPANA) 18 REF
SEGUR.SOCIAL. C.SANIT.LA FE (VALENCIA)
- 1209 SOPENA, R. CANO TEROL, M.C. LLAMAS, J.M. LORENTE, D.
APORTACION DE LA ECOGRAFIA AL ESTUDIO DEL NODULO HIPOFUNCIONANTE
TIROIDEO (CA)
RADIOLOGIA(MADR.) 25(2)137-142 (1983) (ESPANA) 21 REF
SEGUR.SOCIAL. C.SANIT.LA FE (VALENCIA)
- 1210 CIFRIAN, C. BELTRAN MAYOR, J. APARISI RODRIGUEZ, F.
DIAGNOSTICO DIFERENCIAL DE LAS FORMAS PSEUDOTUMORALES DE LA
OSTEOMIELITIS SUBAGUDA Y CRONICA (CA)
RADIOLOGIA(MADR.) 25(3)201-210 (1983) (ESPANA) 24 REF
SEGUR.SOCIAL. C.SANIT.LA FE (VALENCIA)
- 1211 CATALA RICHART, R. MENEUBERENGUER, I. SANTAMARIA DOLZ, M.A.
GOMEZ MELCHOR, R. PERONA ZURIAGA, I. SALES FERRER, J.
A PROPOSITO DE UN CASO CLINICO-RADIOLOGICO DE TENDINITIS DEL
MUSCULO LARGO DEL CUELLO (CA)
RADIOLOGIA(MADR.) 25(4)403-405 (1983) (ESPANA) 2 REF
SEGUR.SOCIAL. RESID.SANITAR.N.S.SAGRADO CORAZON (CASTELLON)
- 1212 CABALLERO CARPENA, O. FLIQUETE PERIS, M.V.
VENTAJAS DEL ESTUDIO DE LOS PACIENTES CON TUMORES DE PULMON
MEDIANTE GAMMAGRAFIA OSEA DE CUERPO COMPLETO CON 99MTC-MPD PARA EL
DIAGNOSTICO DE METASTASIS EN ESQUELETO.CORRELACION CON RADIOLOGIA
Y PRUEBAS DE LABORATORIO (CA)
RADIOLOGIA(MADR.) 25(5)485-492 (1983) (ESPANA) 15 REF
SEGUR.SOCIAL. C.SANIT.LA FE (VALENCIA)
- 1213 MINGUELL URIBE, J. TORMO MICO, A. FELIX, J. AMADOR, R.

- PETSCHEN, I.
LINFOMAS NO HODGKIN DE LA INFANCIA (CA)
RADIOLOGIA(MADR.) 25(6)501-506 (1983) (ESPAÑA) 11 REF
SEGUR.SOCIAL. C.SANIT.LA FE (VALENCIA)
- 1214 POYATOS, C. BELTRAN MAYOR, J. CIFRIAN, C.
APARISI RODRIGUEZ, F. GARCI, J.L.
GRANULOMA EOSINOFILO.ESTUDIO DE SU ESPECIFICIDAD RADIOLOGICA (CA)
RADIOLOGIA(MADR.) 25(6)525-536 (1983) (ESPAÑA) 7 REF
SEGUR.SOCIAL. C.SANIT.LA FE (VALENCIA)
- 1215 JULIA MOLLA, E. GAMIZ SANCHEZ, R. MARIN MARIN, M.T.
LLORET LLORENS, R.M.
A PROPOSITO DE UN CASO DE "PNEUMATOSIS COLI" (CA)
RADIOLOGIA(MADR.) 25(6)569-572 (1983) (ESPAÑA) 11 REF
SEGUR.SOCIAL. C.SANIT.LA FE (VALENCIA)
- 1216 CERVELLO GUIXERES, E. JULIA MOLLA, C.
OSTEOARTRITIS INTERFALANGICAS DE MANOS (CA)
REUMATOL.PRACT. 7(1)33-40 (1983) (ESPAÑA) 11 REF
SEGUR.SOCIAL. C.SANIT.LA FE (VALENCIA)
- 1217 MUÑOZ GUILLEM, M.L. GARCIA BORRAS, J.J. MURCIANO REVERT, J.
CABALLERO, M.
ESTUDIO DE LAS ARTICULACIONES SACROILIACAS EN SUJETOS HLA-B27
POSITIVOS CONSIDERADOS SANOS (CA)
REUMATOL.PRACT. 7(6)11-20 (1983) (ESPAÑA) 64 REF
SEGUR.SOCIAL. C.SANIT.LA FE (VALENCIA)
- 1218 BARONA, J.L.
LA PRODUCCION Y EL CONSUMO DE LIBROS Y FOLLETOS DE PSIQUIATRIA EN
ESPAÑA (1901-1930) (CA)
REV.ASOC.ESP.NEUROPSIQUIATR. 3(6)35-13 (1983) (ESPAÑA) 13 REF
UNIV., FAC.MEDICINA (VALENCIA)
- 1219 PEREZ, A. ALEGRE, B. PANADERO SANDOVAL, J. MARTIN, L.
BRETO, M. CRUZ, J.M.
ALTERACIONES DEL TRANSPORTE DEL COLESTEROL POR LAS LIPOPROTEINAS
EN PACIENTES CON INSUFICIENCIA RENAL (CA)
REV.CLIN.ESP. 168(1)13-16 (1983) (ESPAÑA) 47 REF
SEGUR.SOCIAL. C.SANIT.LA FE (VALENCIA)
- 1220 MARZAL FELICI, V. LOPEZ PASALUBOS, R. CAÑELLAS SIERRA, G.
GRIMALT ARROM, M.
OSTEOSARCOMA DE GLANDULA MAMARIA COEXISTENTE CON UN
ADENOCARCINOMA (CA)
REV.CLIN.ESP. 168(4)293-294 (1983) (ESPAÑA) 21 REF
SEGUR.SOCIAL. RESID.SANITAR.20 NOVIEMBRE (ALICANTE)
- 1221 CLEMENTE, M. MORERA, C.
ENSAYO ABIERTO CON SOLTRIM EN OTITIS MEDIA (CA)
REV.CLIN.ESP. 168(6)409-410 (1983) (ESPAÑA) 4 REF
UNIV., HOSP.CLINICO (VALENCIA)
- 1222 BENLLOCH GARCIA, E.
SISTEMAS IMPLICADOS EN LA REGULACION DE LA RESPIRACION (CA)
REV.CLIN.ESP. 169(1)7-11 (1983) (ESPAÑA) 28 REF
SEGUR.SOCIAL. C.SANIT.LA FE (VALENCIA)
- 1223 ARNAU SILLA, A. ROMAR MICO, A. VALLS GRIMA, F.

- PERIS AGUIRRE, L. SALOM NAVARRO, J.
EL EQUILIBRIO ACIDO-BASE EN EL PARO CARDIORRESPIRATORIO (CA)
REV.CLIN.ESP. 169(3)177-183 (1983) (ESPAÑA) 20 REF
SEGUR.SOCIAL. HOSP.DR.PESET (VALENCIA)
- 1224 AMAYA GALLO, L.M. ARNOLD, C.B. REGO DIAZ-PORTAS, J.
GRIMALT ARROM, M.
LIGADURA DE ARTERIA HEPATICA DERECHA POR TRAUMATISMO HEPATICO (CA)
REV.CLIN.ESP. 169(5-6)361-362 (1983) (ESPAÑA) 11 REF
SEGUR.SOCIAL. RESID.SANITAR.20 NOVIEMBRE (ALICANTE)
- 1225 GARRIDO, G. BRETO, M. PEREZ, F. BERENGUER, J.
ESTUDIO COMPARATIVO DE LOS EFECTOS INDUCIDOS POR LA ADMINISTRACION
A DOSIS MEDIA DE ACIDO QUENODESOXICOLICO Y A DOSIS ALTA DE ACIDO
URSODESOXICOLICO(EQUIDOSIS:15MG/KG/DIA)SOBRE LA COMPOSICION DE
LÍPIDOS Y ACIDOS BILIARES DE LA BILIS EN PACIENTES CON LITIASIS
BILIAR RADIOTRASPARENTE (CA)
REV.CLIN.ESP. 170(1-2)31-36 (1983) (ESPAÑA) 46 REF
SEGUR.SOCIAL. C.SANIT.LA FE (VALENCIA)
- 1226 ALVAREZ SANCHEZ, B. SERRANO MARTIN, T. MERINOS DE COS, P.
GUTIERREZ POLEY, J. PEDAUYE GONZALEZ, J. VERDU VERDU, J.J.
FERNANDEZ, J.A. ACEDO, A.
PLASMAFERESIS EN EL TRATAMIENTO DE LA MIASTENIA GRAVIS (CA)
REV.CLIN.ESP. 170(1-2)61-63 (1983) (ESPAÑA) 31 REF
SEGUR.SOCIAL. RESID.SANITAR.20 NOVIEMBRE (ALICANTE)
- 1227 VILLAR GRIMALT, A. ESQUERDO MAÑEZ, J. CERVERA CENTELLES, V.
ALCACER GARCIA, J. RAGA DIAZ, P.
CARCINOMATOSIS LEPTOMENINGEA EN CARCINOMA DE MAMA (CA)
REV.CLIN.ESP. 170(3-4)145-147 (1983) (ESPAÑA) 12 REF
SEGUR.SOCIAL. HOSP.ARNAU DE VILANOVA (VALENCIA)
- 1228 SIMON MARCO, E. MONFERRER GUARDIOLA, R. BAÑO ARACIL, M.
CACHO SOBRINO, F. GOZALBO GASCO, T. BRANCHADEL IGUAL, T.
VERA ROMAN, J.M.
ANEMIA DISERITROPOYETICA CONGENITA TIPO II.APORTACION DE UN NUEVO
CASO Y REVISION DE LA LITERATURA (CA)
REV.CLIN.ESP. 170(3-4)149-152 (1983) (ESPAÑA) 17 REF
SEGUR.SOCIAL. RESID.SANITAR.N.S.SAGRADO CORAZON (CASTELLON)
- 1229 BENLLOCH GARCIA, E. TOGORES SOLIVELLAS, B.
METODOS DE ESTUDIO DEL CONTROL DE LA RESPIRACION (CA)
REV.CLIN.ESP. 170(5)165-172 (1983) (ESPAÑA) 75 REF
SEGUR.SOCIAL. C.SANIT.LA FE (VALENCIA)
- 1230 ACCARINO, A. RICHART, C. LUCAS, A. PEDREIRA, J.D.
ALOMAR, C.
NEUMONIA INTERSTICIAL LINFOIDEA Y PERIARTERITIS NODOSA (CA)
REV.CLIN.ESP. 171(5)363-364 (1983) (ESPAÑA) 14 REF
SEGUR.SOCIAL. C.SANIT.VALLE HEBRON (BARCELONA) - SEGUR.SOCIAL.
RESID.SANITAR.HERRERO TEJEDOR (CASTELLON)
- 1231 ROJO MORENO, L. LIVIANOS ALDANA, L. ROJO MORENO, J.
ROJO SIERRA, M.
LO ENDOGENO EN LAS PSICOPATOBIOGRAFIAS (CA)
REV.DEP.PSIQUIATR.FAC.MED.BARC. 10(2)101-106 (1983)
(ESPAÑA) 10 REF
UNIV.. FAC.MEDICINA (VALENCIA)
- 1232 BOLUFER, P. RODRIGUEZ, A. ANTONIO, P. VIRTO, A.

- PROCEDIMIENTO DE ESCRUTINIO PARA RECEPTORES DE ESTRADIOL EN EL
CANCER MAMARIO (CA)
REV.DIAGN.BIOL. 32(J)169-175 (1983) (ESPANA) 7 REF
SEGUR.SOCIAL, C.SANIT.LA FE (VALENCIA)
- 1233 LLORCA ESCUIN, I. MONZO, V. SANCHIS BAYARRI VAILLANT, V.
CONTRIBUCION AL ESTUDIO DE LA SENSIBILIDAD ANTIBIOTICA DE
PSEUDOMONAS AERUGINOSA (CA)
REV.DIAGN.BIOL. 32(1)52-54 (1983) (ESPANA) 11 REF
DIPUTACION, HOSP.PROV. (VALENCIA)
- 1234 BOLFIER, P. RODRIGUEZ, A. ANTONIO, P. VIRTO, A.
ESTADO ACTUAL Y PERSPECTIVAS DEL INMUNOANALISIS
QUIMIOLUMINISCENTE (CA)
REV.DIAGN.BIOL. 32(1)55-62 (1983) (ESPANA) 13 REF
SEGUR.SOCIAL, C.SANIT.LA FE (VALENCIA)
- 1235 MARTIN, G. AZNAR, J.A. JIMENEZ, C. GARCIA, I. BORREGO, D.
JORQUERA, J.I. SANZ, G.
MONITORIZACION DEL TRATAMIENTO CON HEPARINA: COMPARACION ENTRE
APTT, TIEMPO DE TROMBINA Y CONCENTRACION PLASMATICA DE
HEPARINA (CA)
REV.DIAGN.BIOL. 32(2-3)86-93 (1983) (ESPANA) 37 REF
SEGUR.SOCIAL, C.SANIT.LA FE (VALENCIA)
- 1236 AZNAR, J.A. JORQUERA, J.I. MARTIN, G. GARCIA, I.
JIMENEZ, C. BORREGO, D. MARTY, M.L.
ESTUDIO DEL AJUSTE MATEMATICO IDONEO PARA LA EXPRESION FINAL DEL
PORCENTAJE DE ACTIVIDAD DE FACTOR VIII:C (TECNICA EN UN
TIEMPO) (CA)
REV.DIAGN.BIOL. 32(2-3)94-107 (1983) (ESPANA) 17 REF
SEGUR.SOCIAL, C.SANIT.LA FE (VALENCIA)
- 1237 GARCIA SABATER, J.F. SANCHIS-BAYARRI VAILLANT, V.
INVESTIGACION DE LA PROTEOLISIS DE LA GELATINA EN LAS
MICOBACTERIAS DE CRECIMIENTO RAPIDO (CA)
REV.DIAGN.BIOL. 32(4)164-168 (1983) (ESPANA) 27 REF
DIPUTACION, HOSP.PROV. (VALENCIA)
- 1238 AZNAR, J.A. JORQUERA, J.I. MARTIN, G. MONTORO, J.M.
MATHEMATICAL ADJUSTMENT FOR DOSAGE OF FACTOR X BY CHROMOGENIC
SUBSTRATE(S-2337) (EN)
REV.DIAGN.BIOL. 32(5)242-249 (1983) (ESPANA) 8 REF
SEGUR.SOCIAL, C.SANIT.LA FE (VALENCIA)
- 1239 ALEGRE, B. BRETO, M. ENGUIDANOS, L. MIRALLES, A.
MARTINEZ, C. OTTE, A.
VALOR SEMIOLÓGICO DE LA COLESTEROLEMIA (CA)
REV.DIAGN.BIOL. 32(6)297-300 (1983) (ESPANA) 30 REF
SEGUR.SOCIAL, RESID.SANITAR. (SAGUNTO) - SEGUR.SOCIAL, C.SANIT.LA
FE (VALENCIA)
- 1240 RIESE, H.H. SANCHIS-BAYARRI VAILLANT, V.
LIPOPROTEIN-CHOLESTEROL FRACTIONS AS RISK FACTORS IN CORONARY UNIT
PATIENTS (EN)
REV.DIAGN.BIOL. 32(6)314-318 (1983) (ESPANA) 19 REF
DIPUTACION, HOSP.PROV. (VALENCIA)
- 1241 MARTINEZ MEDINA, M.C. SANCHIS-BAYARRI VAILLANT, V.
COMPORTAMIENTO ENZIMATICO DE CEPAS DE BACTEROIDES FRAGILIS

- AISLADAS DE MATERIAS FECALES Y PROCESOS INFECCIOSOS (CA)
 REV.DIAGN.BIOL. 32(6)328-332 (1983) (ESPAÑA) 14 REF
 DIPUTACION. HOSP.PROV. (VALENCIA)
- 1242 OTTE, A. ALEGRE, B. MIRALLES, A. MARTINEZ, C. VILA, B.
 DETERMINACION RAPIDA DE LA AMILASA CON UNA TIRA PARA ANALISIS
 URINARIO:COMPARACION CON UN METODO CUANTITATIVO.EVALUACION DE SU
 UTILIDAD PARA ANALISIS URGENTES (CA)
 REV.DIAGN.BIOL. 32(6)334-335 (1983) (ESPAÑA) 3 REF
 SEGUR.SOCIAL. RESID.SANITAR. (SAGUNTO)
- 1243 LLORET, A. ABELLA LLACER, A.
 PLASMIDOS R EN POBLACION URBANA Y RURAL:DISTRIBUCION EN FUNCION
 DE LA EDAD.ESTUDIO DE SU PESO MOLECULAR (CA)
 REV.DIAGN.BIOL. 32(6)343-347 (1983) (ESPAÑA) 22 REF
 SEGUR.SOCIAL. HOSP.ARNAU DE VILANOVA (VALENCIA)
- 1244 BARBERA ALACREU, M. BELDA NACHER, F.J. RUFINO VALOR, A.
 COMPANY TEULER, R. CHULIA CAMPOS, V.
 PALANCA SANFRANCISCO, J.M.
 ALTERACIONES ENDOCRINAS DE LOS TRAUMATISMOS CRANEOENCEFALICOS
 ALTERACIONES EN LA SECRECION DE INSULINA Y GLUCAGON (EN)
 REV.ESP.ANESTESIOLOGIA.REANIM. 30(1)3-7 (1983) (ESPAÑA) 16 REF
 UNIV.. HOSP.CLINICO (VALENCIA)
- 1245 MONTERO BENZO, R.
 LA REANIMACION.OSMOSIS DE LA ANESTESIA (CA)
 REV.ESP.ANESTESIOLOGIA.REANIM. 30(2)45-46 (1983) (ESPAÑA)
 SEGUR.SOCIAL. C.SANIT.LA FE (VALENCIA)
- 1246 MARUENDA PAULINO, A. CHULIA CAMPOS, V. BELDA NACHER, F.J.
 BARBERA ALACREU, M. RUFINO VALOR, A. COMPANY TEULER, R.
 TORREGROSA, J.C.
 PROYECTO PARA LA IMPLANTACION DE UN SERVICIO DE AYUDA MEDICA
 URGENTE(SAMU)EN LA CIUDAD DE VALENCIA (CA)
 REV.ESP.ANESTESIOLOGIA.REANIM. 30(3)97-102 (1983) (ESPAÑA) 12 REF
 UNIV.. HOSP.CLINICO (VALENCIA) - SEGUR.SOCIAL.
 RESID.SANITAR.N.S.ARAZAZU (SAN SEBASTIAN)
- 1247 MONTERO BENZO, R. SANTATECLA, V.
 LA VENTILACION Y OXIGENACION EN LOS PROCESOS TETANICOS GRAVES (CA)
 REV.ESP.ANESTESIOLOGIA.REANIM. 30(4)139-144 (1983) (ESPAÑA) 1 REF
 SEGUR.SOCIAL. C.SANIT.LA FE (VALENCIA)
- 1248 MONTERO BENZO, R. FONTESTAD FONTESTAD, A. SANTATECLA, V.
 NUESTRA EXPERIENCIA EN LA REANIMACION DEL TETANOS.A PROPOSITO DE
 125 CASOS (CA)
 REV.ESP.ANESTESIOLOGIA.REANIM. 30(5)196-203 (1983) (ESPAÑA) 4 REF
 SEGUR.SOCIAL. C.SANIT.LA FE (VALENCIA)
- 1249 SANCHEZ ORTEGA, J.L. HORNO GONZALEZ, R. PESQUERO PUERTAS, M.
 CAMACEPAM:VALORACION COMO PREMEDICACION ANESTESICA ORAL (CA)
 REV.ESP.ANESTESIOLOGIA.REANIM. 30(5)204-207 (1983) (ESPAÑA) 21 REF
 SEGUR.SOCIAL. RESID.SANITAR.HERRERO TEJEDOR (CASTELLON)
- 1250 FERRANDO JORDA, C. CABADES O'CALLAGHAN, A. OTERO COTO, E.
 TAQUICARDIA VENTRICULAR CRONICA RECURRENTE TRAS CORRECCION
 QUIRURGICA DE UNA DOBLE SALIDA DE VENTRICULO DERECHO (CA)
 REV.ESP.CARDIOL. 10(3)259-264 (1983) (ESPAÑA) 22 REF
 SEGUR.SOCIAL. C.SANIT.LA FE (VALENCIA)

- 1251 GOMEZ ULLATE, J.M. LLAMAS, P. CAFFARENA, J.M.
LA UTILIZACION DE CONDUCTOS DE POLITETRAFLUOROETILENO
EXPANDIDO(PTFE)EN LA CONSTRUCCION DE FISTULAS PALIATIVAS EN
NINOS (CA)
REV.ESP.CARDIOL. 36(1)49-53 (1983) (ESPAÑA) 25 REF
SEGUR.SOCIAL. C.SANIT.LA FE (VALENCIA)
- 1252 COSIN, J. GIMENO, J.V. RAMIREZ, A. BAYES, A. MARTIN, G.
BLAS, E.
APROXIMACION EXPERIMENTAL AL ESTUDIO DE LOS BLOQUEOS PARIETALES
DEL VENTRICULO DERECHO (CA)
REV.ESP.CARDIOL. 36(2)125-132 (1983) (ESPAÑA) 34 REF
SEGUR.SOCIAL. C.SANIT.LA FE (VALENCIA) - HOSP.STA.CRUZ Y S.PABLO
(BARCELONA)
- 1253 TOMAS COLLADO, E. RIVERA OTERO, M. VAZQUEZ PEREZ, J.
LOPEZ GARCIA, M.J. FERRANDO VALLS, F.
ARTERIA PULMONAR IZQUIERDA ABERRANTE.PRESENTACION DE UN NUEVO
CASO Y REVISION DE LA LITERATURA (CA)
REV.ESP.CARDIOL. 36(2)163-168 (1983) (ESPAÑA) 42 REF
SEGUR.SOCIAL. C.SANIT.LA FE (VALENCIA) - UNIV., FAC.MEDICINA
(VALENCIA)
- 1254 CHORRO GASCO, F.J. FERRERO CABEDO, J.A. INSA PEREZ, L.D.
LLOPIS LLOMBART, R. LOSADA CASARES, A. LOPEZ MERINO, V.
FISTULA ARTERIOVENOSA CONGENITA ENTRE LA CORONARIA IZQUIERDA Y LA
AURICULA DERECHA.ECOCARDIOGRAFIA EN MODO M Y BIDIMENSIONAL (CA)
REV.ESP.CARDIOL. 36(2)169-172 (1983) (ESPAÑA) 17 REF
UNIV., HOSP.CLINICO (VALENCIA)
- 1255 TOMAS COLLADO, E. RIVERA OTERO, M. VAZQUEZ PEREZ, J.
COR TRIARIATUM ASOCIADO A UNA FORMA INFRECUENTE DE DRENAJE VENOSO
PULMONAR ANOMALO PARCIAL.CAUSA DE ERROR DIAGNOSTICO (CA)
REV.ESP.CARDIOL. 36(2)173-177 (1983) (ESPAÑA) 24 REF
SEGUR.SOCIAL. C.SANIT.LA FE (VALENCIA)
- 1256 FERRANDO JORDA, C. CABADES O'CALLAGHAN, A.
ELECTROFISIOLOGIA DEL BLOQUEO AURICULOVENTRICULAR COMPLETO
INTRAHISIANO.INTERES DE LAS PRUEBAS DE SOBRECARGA DEL SISTEMA DE
CONDUCCION (CA)
REV.ESP.CARDIOL. 36(5)399-406 (1983) (ESPAÑA) 31 REF
SEGUR.SOCIAL. C.SANIT.LA FE (VALENCIA)
- 1257 CONCEPCION, M. DE LA CABANES, F. CERVELLO, S. ALBERT, L.
EQUINOCOCOSIS OSEA PRIMARIA.SOBREINFECCIONES (CA)
REV.ESP.CIR.OSTEOARTIC. 18(103)9-14 (1983) (ESPAÑA) 24 REF
SEGUR.SOCIAL. C.SANIT.LA FE (VALENCIA)
- 1258 PUERTES CORELLA, L.
PERICONDRIO Y REGENERACION CONDRAL (CA)
REV.ESP.CIR.OSTEOARTIC. 18(103)15-46 (1983) (ESPAÑA) 20 REF
UNIV., FAC.MEDICINA (VALENCIA)
- 1259 PINO, J.M. DEL LAGUIA, M. GOMAR SANCHO, F. MARTORELL, M.
QUISTE OSEO ANEURISMATICO DE LOCALIZACION ROTULIANA (CA)
REV.ESP.CIR.OSTEOARTIC. 18(103)53-60 (1983) (ESPAÑA) 12 REF
UNIV., FAC.MEDICINA (VALENCIA)
- 1260 MAS, P. LAGUIA, M. GOMAR SANCHO, F. LOPEZ, M.J.
PSEUDOPERTHES EN LA ENFERMEDAD DE GAUCHER (CA)

- REV.ESP.CIR.OSTEOARTIC. 18(104)91-95 (1983) (ESPAÑA) 4 REF
UNIV., FAC.MEDICINA (VALENCIA)
- 1261 ARGUELLES SANGINES, F. CHOFRE ORCZ, A. HEREDIA MARIN, M.E.
SIFILIS OSEA CONGENITA.A PROPOSITO DE UN CASO (CA)
REV.ESP.CIR.OSTEOARTIC. 18(104)111-119 (1983) (ESPAÑA 29 REF
UNIV., HOSP.CLINICO (VALENCIA)
- 1262 GOMAR SANCHO, F. PINO, J.M. DEL
LESIONES DE LAS ARTERIAS POPLITEA Y FEMORAL ASOCIADAS A FRACTURAS
Y LUXACIONES DEL MIEMBRO INFERIOR (CA)
REV.ESP.CIR.OSTEOARTIC. 18(105)163-172 (1983) (ESPANA 9 REF
UNIV., FAC.MEDICINA (VALENCIA)
- 1263 PRATS FLUIXA, R.
EPIFISIOLISIS PROXIMAL DE LA TIBIA (CA)
REV.ESP.CIR.OSTEOARTIC. 18(105)173-179 (1983) (ESPAÑA 11 REF
SEGUR.SOCIAL, RESID.SANITAR.F.BORJA (GANDIA)
- 1264 ARGUELLES SANGINES, F. TINTO, M.
FRACTURAS-LUXACIONES DE TOBILLO POR FRACTURAS MALEOLARES (CA)
REV.ESP.CIR.OSTEOARTIC. 18(105)193-205 (1983) (ESPAÑA 16 REF
UNIV., HOSP.CLINICO (VALENCIA)
- 1265 IBORRA, J. ARRIETE, J.
FRACTURA COMPLEJA DE ESCAPULA CON LUXACION ACROMIO-CLAVICULAR Y
ARRANCAMIENTO DE LA CORACOIDES (CA)
REV.ESP.CIR.OSTEOARTIC. 18(107)329-333 (1983) (ESPAÑA 15 REF
UNIV., FAC.MEDICINA (VALENCIA)
- 1266 PALANCA SANFRANCISCO, J.M. GOMAR SANCHO, F. PINO, J.M. DEL
ALTERACIONES LIPOPROTEICAS EN PACIENTES SOMETIDOS A CIRUGIA DE
CADERA (CA)
REV.ESP.CIR.OSTEOARTIC. 18(108)413-417 (1983) (ESPANA 9 REF
UNIV., FAC.MEDICINA (VALENCIA)
- 1267 CANO IVORRA, J. TRULLENQUE PERIS, R. CANO PERAL, J.
MICROCIRUGIA DE LAS VIAS BILIARES (CA)
REV.ESP.ENFERM.APAR.DIG. 63(1)28-32 (1983) (ESPAÑA) 5 REF
DIPUTACION, HOSP.PROV. (VALENCIA)
- 1268 GALLEGO SORIANO, M.J.
SINDROME DE CHILAIIDITI.REVISION A PROPOSITO DE UN CASO (CA)
REV.ESP.ENFERM.APAR.DIG. 63(1)66-71 (1983) (ESPAÑA) 20 REF
UNIV., FAC.MEDICINA (VALENCIA)
- 1269 CARO PEREZ, F. SANCHO FORNOS, S. GARCIA FRESQUET, J.V.
VALERO RUSTARAZO, J.
VALORACION MANOMETRICA DE LA TERAPIA MEDICA EN EL REFLUJO
GASTROESOFAGICO (CA)
REV.ESP.ENFERM.APAR.DIG. 63(3)256-265 (1983) (ESPAÑA) 31 REF
SEGUR.SOCIAL, C.SANIT.LA FE (VALENCIA)
- 1270 BATALLER SIFRE, R. ALMENAR DEL POYO, L. FERRER RODA, J.
MIRALLES ESPI, M.C. ROSIQUE MARTINEZ, A.
ADENOMA HEPATICO POR ANTICONCEPTIVOS.PRESENTACION DE UN CASO (CA)
REV.ESP.ENFERM.APAR.DIG. 63(3)282-286 (1983) (ESPAÑA) 14 REF
UNIV., FAC.MEDICINA (VALENCIA)
- 1271 GOMEZ-FERRER BAYO, F. RUIZ DEL CASTILLO, J.

- ESTENOSIS DE CONDUCTOS INTRAHEPATICOS EN HIDATOSIS INVETERADAS (CA)
REV.ESP.ENFERM.APAR.DIG. 63(4)373-376 (1983) (ESPAÑA) 10 REF
UNIV., FAC.MEDICINA (VALENCIA)
- 1272 BALTASAR, A. TOMAS, J. MIRALLES, J.
PRESENTACION DEL PILORO EN LA PANCREATODUODENECTOMIA (CA)
REV.ESP.ENFERM.APAR.DIG. 63(6)507-512 (1983) (ESPAÑA) 32 REF
SEGUR.SOCIAL, RESID.SANITAR.VIRG.DE LOS LIRIOS (ALCOY)
- 1273 FLIQUETE PERIS, M.V. CANO TEROL, M.C. LLAMAS, J.M.
BALLESTA CUÑAT, A. SOPENA, R.
APORTACIONES DE LA ECOGRAFIA AL DIAGNOSTICO DE LA HIDATIDOSIS HEPATICA (CA)
REV.ESP.ENFERM.APAR.DIG. 64(3)198-201 (1983) (ESPAÑA) 22 REF
SEGUR.SOCIAL, C.SANIT.LA FE (VALENCIA)
- 1274 GARRIDO, G. BRETO, M. ALEGRE, B. PEREZ AGUILAR, F.
BERENGUER, J.
COMPARACION DE LOS EFECTOS DE UNA EQUIDOSIS DE 15 MG/KG/DIA DE ACIDO QUENODESOXICOLICO Y DE ACIDO URSODESOXICOLICO, SOBRE LA COMPOSICION DE LIPIDOS Y ACIDOS BILIARES DE LA BILIS EN LA LITIASIS BILIAR RADIOTRANSARENTE (CA)
REV.ESP.ENFERM.APAR.DIG. 64(4)261-269 (1983) (ESPAÑA) 59 REF
SEGUR.SOCIAL, C.SANIT.LA FE (VALENCIA)
- 1275 PALLAS RUIZ, J.A. AGUILO LUCIA, J. TORRES GIL, V.
SALABERT, J.
CISTOADENOMA DE PANCREAS (CA)
REV.ESP.ENFERM.APAR.DIG. 64(4)331-340 (1983) (ESPAÑA) 13 REF
SEGUR.SOCIAL, HOSP.DR.PESET (VALENCIA)
- 1276 REVERT, F. ROS, J.M. BERENGUER, J. SALA, T. GINER, M.
NUEVA TECNICA QUIRURGICA PARA EL TRATAMIENTO DE LAS PANCREATITIS CRONICAS;RESULTADO PRELIMINAR (CA)
REV.ESP.ENFERM.APAR.DIG. 64(5)400-403 (1983) (ESPAÑA) 7 REF
SEGUR.SOCIAL, C.SANIT.LA FE (VALENCIA)
- 1277 TOMAS RIDOCCI, M. BENAGES, A. MORA, F. MOLINA, R.
MORENO OSSET, E. MENGUAL COLOMER, F. AÑON, R.
ESOFAGITIS POR REFLUJO:VALORACION CLINICO-RADIOLÓGICA (CA)
REV.ESP.ENFERM.APAR.DIG. 64(6)506-511 (1983) (ESPAÑA) 28 REF
UNIV., HOSP.CLINICO (VALENCIA)
- 1278 TOMAS RIDOCCI, M. MORA, F. MORENO OSSET, E. MOLINA, R.
MINGUEZ, M. BENAGES, A.
ESOFAGITIS POR REFLUJO(E.P.R.):VALORACION MANOMETRICA Y PH-METRICA (CA)
REV.ESP.ENFERM.APAR.DIG. 64(6)512-518 (1983) (ESPAÑA) 28 REF
UNIV., HOSP.CLINICO (VALENCIA)
- 1279 SEGARRA CASTELLO, L. CORTINA GREUS, P.
RUIZ DE LA FUENTE TIRADO, S. LLOPIS GONZALEZ, A.
IBÁÑEZ GADEA, L.M.
ESTUDIO EPIDEMIOLOGICO DE LA MORTALIDAD POR HIPERTENSION ARTERIAL EN ESPAÑA(1951-1978) (CA)
REV.ESP.GERIATR.GERONTOL. 18(6)325-330 (1983) (ESPAÑA) 18 REF
UNIV., FAC.MEDICINA (VALENCIA)
- 1280 FERRER BARRIENDOS, J. BONILLA MUSOLES, F. BLANES ESPI, A.

- ASIMETRIA UTERINA (CA)
REV.ESP.OBSTET.GINECOL. 42(278)20-31 (1983) (ESPAÑA) 49 REF
UNIV., FAC.MEDICINA (VALENCIA)
- 1281 GRANGEL, J.L. LOPEZ OLMOS, J. MONTAÑANA, V.
EL DRENAJE SUPRAPUBICO DE VEJIGA EN EL POSTOPERATORIO
GINECOLOGICO (CA)
REV.ESP.OBSTET.GINECOL. 42(278)32-36 (1983) (ESPAÑA) 13 REF
SEGUR.SOCIAL, C.SANIT.LA FE (VALENCIA)
- 1282 BONILLA MUSOLES, F. PEREZ GIL, M. SANCHEZ PEÑA, J.M.
FERRER BARRIENDOS, J. CORREIA DA FONSECA, R.J. PELLICER, A.
SINDROME DE LAS BRIDAS AMNIOTICAS:DIAGNOSTICO ECOGRAFICO
INTRAUTERINO (CA)
REV.ESP.OBSTET.GINECOL. 42(279)105-113 (1983) (ESPAÑA) 55 REF
UNIV., FAC.MEDICINA (VALENCIA)
- 1283 MILLET, A. ACOSTA, E. FERRER BARRIENDOS, J. BLANES ESPI, A.
AMENORREAS POSTGESTACION (CA)
REV.ESP.OBSTET.GINECOL. 42(279)114-127 (1983) (ESPAÑA) 73 REF
UNIV., FAC.MEDICINA (VALENCIA) - FAC.MEDICINA (BOGOTA)
- 1284 BONILLA MUSOLES, F. PEREZ GIL, M. PELLICER, A.
FONT SASTRE, V. JR. SANCHEZ PEÑA, J.M. FERRER BARRIENDOS, J.
SENTIS, J.
DIAGNOSTICO INTRAUTERINO DE HOLOPROSENCEFALIA (CA)
REV.ESP.OBSTET.GINECOL. 42(280)179-186 (1983) (ESPAÑA) 20 REF
UNIV., FAC.MEDICINA (VALENCIA)
- 1285 FERRER BARRIENDOS, J. SANCHEZ PEÑA, J.M.
UTERUS PLANIFUNDALIS (CA)
REV.ESP.OBSTET.GINECOL. 42(280)214-222 (1983) (ESPAÑA) 14 REF
UNIV., FAC.MEDICINA (VALENCIA)
- 1286 ACIEN, P. TOMAS TIO, J.M.
ASPECTOS MEDICO-LEGALES DE LA ESTERILIZACION (CA)
REV.ESP.OBSTET.GINECOL. 42(280)262-268 (1983) (ESPAÑA)
UNIV., FAC.MEDICINA (ALICANTE) - SEGUR.SOCIAL, RESID.SANITAR.
(ELCHE)
- 1287 PEIDRO, I.
DISTRIBUCION TRABAJOS-AUTOR(LEY DE LOTKA)DE LAS PUBLICACIONES
TOCGINECOLOGICAS APARECIDAS EN LAS REVISTAS MEDICAS VALENCIANAS
DEL PRIMER TERCIO DEL SIGLO XX (CA)
REV.ESP.OBSTET.GINECOL. 42(280)269-273 (1983) (ESPAÑA) 7 REF
UNIV., FAC.MEDICINA (VALENCIA)
- 1288 GARCIA DE LOMAS, M. BONILLA MUSOLES, F. FERRER BARRIENDOS, J.
EMBRIOLOGIA,ANATOMIA E INERVACION DEL APARATO VESICOURETRAL (CA)
REV.ESP.OBSTET.GINECOL. 42(281)279-299 (1983) (ESPAÑA) 41 REF
UNIV., FAC.MEDICINA (VALENCIA)
- 1289 GARCIA DE LOMAS, M. FERRER BARRIENDOS, J. BONILLA MUSOLES, F.
FISIOLOGIA DEL APARATO VESICOURETRAL (CA)
REV.ESP.OBSTET.GINECOL. 42(281)300-321 (1983) (ESPAÑA) 72 REF
UNIV., FAC.MEDICINA (VALENCIA)
- 1290 GARCIA DE LOMAS, M. MARTIN MAJAN, P. FERRER BARRIENDOS, J.
BONILLA MUSOLES, F.
ESTUDIO URODINAMICO DE LOS MECANISMOS URETRALES DE CONTINENCIA

- URINARIA DURANTE EL EMBARAZO (CA)
REV.ESP.OBSTET.GINECOL. 42(281)322-337 (1983) (ESPAÑA 35 REF
UNIV., FAC.MEDICINA (VALENCIA)
- 1291 GARCIA DE LOMAS, M. MARTIN MAJAN, P. FERRER BARRIENDOS, J.
BONILLA MUSOLES, F.
MODIFICACIONES DE LOS MECANISMOS URETRALES DE CONTINENCIA URINARIA
TRAS EL PARTO Y PUERPERIO (CA)
REV.ESP.OBSTET.GINECOL. 42(281)338-352 (1983) (ESPAÑA 20 REF
UNIV., FAC.MEDICINA (VALENCIA)
- 1292 GRANGEL, J.L. MEDINA, J.J. GARCIA MORA, R. VELASCO, F.
BERNABEU, R.
VARIACIONES DE LA PRESION URETRAL EN LA MUJER CONTINENTE (CA)
REV.ESP.OBSTET.GINECOL. 42(281)353-361 (1983) (ESPAÑA 18 REF
SEGUR.SOCIAL. C.SANIT.LA FE (VALENCIA)
- 1293 GRANGEL, J.L. MEDINA, J.J. GARCIA MORA, R. BERNABEU, R.
VELASCO, F.
VARIACIONES DE LA PRESION URETRAL EN LA MUJER CON INCONTINENCIA
URINARIA DE ESFUERZO (CA)
REV.ESP.OBSTET.GINECOL. 42(281)362-369 (1983) (ESPAÑA 19 REF
SEGUR.SOCIAL. C.SANIT.LA FE (VALENCIA)
- 1294 GRANGEL, J.L. MEDINA, J.J. FAJARDO, V. ALONSO GORREA, M.
LOPEZ OLMOS, J. MONTAÑANA, V.
INCONTINENCIA DE URGENCIA E INESTABILIDAD VESICAL. VALOR DE LOS
SINTOMAS Y EXPLORACIONES CLINICAS (CA)
REV.ESP.OBSTET.GINECOL. 42(281)370-374 (1983) (ESPAÑA 21 REF
SEGUR.SOCIAL. C.SANIT.LA FE (VALENCIA)
- 1295 SALOM, R. GRANGEL, J.L. MEDINA, J.J. AMAT, E. MARIN, N.
ESTUDIO PSIQUIATRICO EN MUJERES CON INCONTINENCIA URINARIA DE
URGENCIA (CA)
REV.ESP.OBSTET.GINECOL. 42(281)375-379 (1983) (ESPAÑA 18 REF
SEGUR.SOCIAL. C.SANIT.LA FE (VALENCIA)
- 1296 GRANGEL, J.L. MEDINA, J.J. FAJARDO, V. ALONSO GORREA, M.
LOPEZ OLMOS, J. MONTAÑANA, V.
EFICACIA DEL TRATAMIENTO MEDICAMENTOSO EN LA VEJIGA
INESTABLE. ESTUDIO Y URODINAMICO (CA)
REV.ESP.OBSTET.GINECOL. 42(281)380-384 (1983) (ESPAÑA 19 REF
SEGUR.SOCIAL. C.SANIT.LA FE (VALENCIA)
- 1297 GRANGEL, J.L. MEDINA, J.J. ALONSO GORREA, M. TRIGUERO, P.
TRATAMIENTO DE LA VEJIGA INESTABLE CON DILATACIONES URETRALES (CA)
REV.ESP.OBSTET.GINECOL. 42(281)385-393 (1983) (ESPAÑA 19 REF
SEGUR.SOCIAL. C.SANIT.LA FE (VALENCIA)
- 1298 JULIA, M.D. MARTIN CORTES, A. ORTEGA, L. PEREZ, J.A.
MARTIN MESONERO, M. ROMEU, A.
TEST DE SULFATO DE DEHIDROEPIANDROTERONA(S-DHEA) EN LA GESTANTE
DIABETICA (CA)
REV.ESP.OBSTET.GINECOL. 42(282)401-404 (1983) (ESPAÑA 9 REF
SEGUR.SOCIAL. C.SANIT.LA FE (VALENCIA)
- 1299 GOBERNA, J. CLARAMUNT, M. PEIDRO, I.
PARTO VAGINAL EN GESTANTES CON CESAREA ANTERIOR (CA)
REV.ESP.OBSTET.GINECOL. 42(282)421-428 (1983) (ESPAÑA 20 REF
SEGUR.SOCIAL. RESID.SANITAR.N.S.SAGRADO CORAZON (CASTELLON)

- 1300 ORTEGA, L. MARIN, N. JOLIS, E. MARTIN CORTES, A.
PEREZ PASTOR, J.L. ROMEU, A.
SINDROME DE SILLA TURCA VACIA.POSIBLE ASOCIACION A MICROADENOMA
SECRETOR DE PRL (CA)
REV.ESP.OBSTET.GINECOL. 42(282)460-467 (1983) (ESPAÑA 37 REF
SEGUR.SOCIAL, C.SANIT.LA FE (VALENCIA)
- 1301 BONILLA MUSOLES, F. PEREZ GIL, M. SANCHEZ PEÑA, J.M.
FONT SASTRE, V. JR.
PACIENTES AVANCES EN ECOGRAFIA OBSTETRICA(II) (CA)
REV.ESP.OBSTET.GINECOL. 42(283)495-518 (1983) (ESPAÑA 48 REF
UNIV., FAC.MEDICINA (VALENCIA)
- 1302 DOMENECH, A. MINGUEZ, J. DIEZ, E. MONLEON, J.
BAJO PESO AL NACIMIENTO:INCIDENCIA ETIOLOGICA DEL CONSUMO DE
TABACO,ALCOHOL Y CAFE (CA)
REV.ESP.OBSTET.GINECOL. 42(283)541-551 (1983) (ESPAÑA 63 REF
SEGUR.SOCIAL, C.SANIT.LA FE (VALENCIA)
- 1303 GARCIA DE LOMAS, M. MARTIN MAJAN, P. SANTONJA LUCAS, J.J.
ESTUDIO DE LA INFLUENCIA DE LA OBESIDAD Y DE LA MENOPAUSIA EN LAS
MODIFICACIONES FUNCIONALES DEL APARATO VESICouretral (CA)
REV.ESP.OBSTET.GINECOL. 42(283)615-621 (1983) (ESPAÑA 23 REF
UNIV., FAC.MEDICINA (VALENCIA)
- 1304 BONILLA MARTI, F. FERRER BARRIENDOS, J. BONILLA MUSOLES, F.
HERNIA INGUINAL UTERINA (CA)
REV.ESP.OBSTET.GINECOL. 42(284)663-671 (1983) (ESPAÑA 34 REF
UNIV., FAC.MEDICINA (VALENCIA)
- 1305 BONILLA MUSOLES, F. SANCHEZ PEÑA, J.M. PELLICER, A.
GUEVARA, F. ZIEGLER, W.J.
UNA VACUNA CONTRA LA TRICOMONIASIS VAGINAL HUMANA?SOLUCION
TEMPORAL DEL PROBLEMA? (CA)
REV.ESP.OBSTET.GINECOL. 42(285)778-789 (1983) (ESPAÑA 27 REF
UNIV., FAC.MEDICINA (VALENCIA) - FAC.MEDICINA (CARACAS) -
INST.ZIEGLER (BASILEA)
- 1306 FERRERES, L. RIVAS, S. GILABERT, J. SERNA, F.
GONZALEZ, J.L.
PAPEL DE LA LAPAROSCOPIA Y BIOPSIA OVARICA EN EL ESTUDIO DE LA
ANOVULACION (CA)
REV.ESP.OBSTET.GINECOL. 42(285)790-797 (1983) (ESPAÑA 14 REF
SEGUR.SOCIAL, C.SANIT.LA FE (VALENCIA)
- 1307 GARCIA DE LOMAS, M. TORTAJADA MARTINEZ, M.
GARCIA DE LOMAS, J. BORRAS SALVADOR, R.
HISTERECTOMIA ABDOMINAL CON PROFILAXIS ANTIBIOTICA.ESTUDIO
BACTERIOLOGICO DEL CAMPO OPERATORIO (CA)
REV.ESP.OBSTET.GINECOL. 42(285)798-808 (1983) (ESPAÑA 27 REF
UNIV., FAC.MEDICINA (VALENCIA)
- 1308 LOPEZ OLMOS, J. CARRERA, M.L. RODRIGUEZ, J.M. MONTANANA, V.
JULIA, M.D. GARCIA MORA, R.
SINDROME DE SHEEHAN.A PROPOSITO DE CINCO CASOS (CA)
REV.ESP.OBSTET.GINECOL. 42(285)813-823 (1983) (ESPAÑA 12 REF
SEGUR.SOCIAL, C.SANIT.LA FE (VALENCIA)
- 1309 LIPPERT, T.H. PELLICER, A.
INHIBICION MEDICAMENTOSA DE LAS CONTRACCIONES UTERINAS.PARTE

- I (CA)
REV.ESP.OBSTET.GINECOL. 42(285)846-871 (1983) (ESPAÑA 90 REF
UNIV. (TUBINGEN) - UNIV., FAC.MEDICINA (VALENCIA)
- 1310 GARCIA DE LOMAS, M. MARTIN MAJAN, P. SANTONJA LUCAS, J.J.
CORRELACIONES CLINICO-URODINAMICAS EN LA INCONTINENCIA URINARIA DE
LA MUJER (CA)
REV.ESP.OBSTET.GINECOL. 42(286)924-941 (1983) (ESPAÑA 41 REF
UNIV., FAC.MEDICINA (VALENCIA)
- 1311 LIPPERT, T.H. PELLICER, A.
INHIBICION MEDICAMENTOSA DE LAS CONTRACCIONES UTERINAS.PARTE
II (CA)
REV.ESP.OBSTET.GINECOL. 42(286)942-960 (1983) (ESPAÑA 35 REF
UNIV. (TUBINGEN) - UNIV., FAC.MEDICINA (VALENCIA)
- 1312 HERZOG, R.E. PELLICER, A.
TUMORES BENIGNOS Y MALIGNOS DE LA TROMPA (CA)
REV.ESP.OBSTET.GINECOL. 42(286)961-972 (1983) (ESPAÑA)
UNIV. (TUBINGEN) - UNIV., FAC.MEDICINA (VALENCIA)
- 1313 LLOMBART BOSCH, A. PEYDRO OLAYA, A.
ULTRAESTRUCTURA DE LOS CARCINOMAS HEPATICOS HUMANOS CON BASE
COMPARATIVA EN LOS HALLAZGOS ULTRAESTRUCTURALES DE LOS HEPATOMAS
INDUCIDOS POR AGENTES QUIMICOS EN RATAS WISTAR Y HAMSTER
DORADO (CA)
REV.ESP.ONCOL. 30(3)287-302 (1983) (ESPAÑA) 17 REF
UNIV., FAC.MEDICINA (VALENCIA)
- 1314 VAZQUEZ ALBALADEJO, C. SOSPEDRA FERRER, R. SANCHO MERLE, F.
VILAR SANCHIS, D. CAMPS ROIG, J. GIMENEZ CLIMENT, J.
DETERMINACION DE PROLACTINA PLASMATICA EN PACIENTES AFECTAS DE
DISPLASIA MAMARIA (CA)
REV.ESP.ONCOL. 30(3)323-336 (1983) (ESPAÑA) 29 REF
INST.VALENCIAN.ONCOLOG. (VALENCIA)
- 1315 BOIX, J. PELLIN, A. BARBERA GUILLEM, E. LLOMBART BOSCH, A.
ESTUDIO"IN VITRO"DE CELULAS HEPATICAS (CA)
REV.ESP.ONCOL. 30(4)497-500 (1983) (ESPAÑA) 12 REF
UNIV., FAC.MEDICINA (VALENCIA)
- 1316 PELLIN, A. GIL BENSO, R. CABANES, J. LLOMBART BOSCH, A.
MODIFICACIONES TEXTURALES DE LOS HEPATOCITOS TRAS LA ACCION DE LA
N-NITROSOMORFOLINA (CA)
REV.ESP.ONCOL. 30(4)501-505 (1983) (ESPAÑA) 4 REF
UNIV., FAC.MEDICINA (VALENCIA)
- 1317 GANDIA, J.L. BUENDIA, M. PLASENCIA, E. ROMERO, C.
DALMASES, F. CANUT, J.A.
LA INTERFEROMETRIA HOLOGRAFICA APLICADA A LA INVESTIGACION EN
ORTODONCIA (CA)
REV.ESP.ORTOD. 13(2)51-65 (1983) (ESPAÑA) 30 REF
UNIV., FAC.MEDICINA (VALENCIA)
- 1318 PLASENCIA, E. BARRACHINA, C. CUENCA, R. ROCA, C.
GIMENEZ, B.
LA PREVALENCIA DE LA AGENESIA DENTARIA.ESTUDIO SOBRE 1929 CASOS DE
MALOCCLUSION (CA)
REV.ESP.ORTOD. 13(2)67-77 (1983) (ESPAÑA) 16 REF
UNIV., FAC.MEDICINA (VALENCIA)

- 1319 PLASENCIA, E.
EN TORNO AL INDICE DE PONT (CA)
REV.ESP.ORTOD. 13(2)79-85 (1983) (ESPAÑA) 12 REF
UNIV., FAC.MEDICINA (VALENCIA)
- 1320 CANUT, J.A. ROCA, C.
MIGRACION ATIPICA DEL CANINO (CA)
REV.ESP.ORTOD. 13(3)133-144 (1983) (ESPAÑA) 14 REF
UNIV., FAC.MEDICINA (VALENCIA)
- 1321 SANZ BRAVO, E. VILA CARBO, J.J. SEGARRA LLIDO, V.
GARCIA-SALA VIGUER, C. RUIZ COMPANY, S. OLAGUE ROS, R.
FROUFE SANCHEZ, A.
QUISTES OVARICOS NEONATALES (CA)
REV.ESP.PEDIATR. 39(229)36-40 (1983) (ESPAÑA) 10 REF
SEGUR.SOCIAL, C.SANIT.LA FE (VALENCIA)
- 1322 RIBES KONINCKX, C. GARCIA BALLESTERO, J.V. PEREDA PEREZ, R.A.
FERRER CALVETE, J.
ENFERMEDAD CELIACA:ASPECTOS CLINICOS,DIAGNOSTICOS Y DE CONTROL
EVOLUTIVO A PROPOSITO DE VEINTIOCHO PACIENTES PEDIATRICOS (CA)
REV.ESP.PEDIATR. 39(233)346-354 (1983) (ESPAÑA) 32 REF
SEGUR.SOCIAL, C.SANIT.LA FE (VALENCIA)
- 1323 GARCIA BALLESTERO, J.V. PEREDA PEREZ, R.A. FERRER CALVETE, J.
RIVAS RODERO, S.
LA ENFERMEDAD DE CROHN EN LA INFANCIA (CA)
REV.ESP.PEDIATR. 39(234)456-462 (1983) (ESPAÑA) 25 REF
SEGUR.SOCIAL, C.SANIT.LA FE (VALENCIA)
- 1324 ALPERA, R. PEREZ, P. PLASENCIA, A. LOPEZ, M.J.
BORRAJO, E.
OBESIDAD INFANTIL.EVOLUCION Y FACTORES INFLUYENTES (CA)
REV.ESP.PEDIATR. 39(234)480-486 (1983) (ESPAÑA) 17 REF
UNIV., HOSP.CLINICO (VALENCIA)
- 1325 SANZ BRAVO, E. COSTA BORRAS, E. SANCHO MIÑANA, J.
POQUET TORMOS, J. RUIZ COMPANY, S.
INVAGINACION INTESTINAL INFANTIL (CA)
REV.ESP.PEDIATR. 39(234)487-490 (1983) (ESPAÑA) 16 REF
SEGUR.SOCIAL, C.SANIT.LA FE (VALENCIA)
- 1326 GARCIA BORRAS, J.J. MUÑOZ GUILLEM, M.L. CABALLERO, M.
MURCIANO REVERT, J.
HIPEROSTOSIS ANQUILOSANTE VERTEBRAL(ENFERMEDAD DE FORESTIER-
ROTES)ASOCIADA A DISFAGIA.PRESENTACION DE UN CASO (CA)
REV.ESP.REUMATOL. 10(4)159-164 (1983) (ESPAÑA) 58 REF
SEGUR.SOCIAL, C.SANIT.LA FE (VALENCIA)
- 1327 GARCIA DE LOMAS, J. MARIN, F. ALTUNA, A.
GARCIA PEÑARRUBIA, P.
ESTUDIO ANTIGENICO DE LEISHMANIA.INMUNIZACION ABSORCIONES DE
SUEROS, INMUNOFLUORESCENCIA Y TEST DE ADLER (CA)
REV.IBER.PARASITOL. 43(1)69-77 (1983) (ESPAÑA) 14 REF
UNIV., FAC.MEDICINA (VALENCIA) - UNIV., FAC.CIENCIAS (MURCIA) -
UNIV., FAC.MEDICINA (MURCIA)
- 1328 CRESPO, M.D. BORRAS SALVADOR, R. CALLEJA, M.
GARCIA DE LOMAS, J.
METODOS DIAGNOSTICOS DE NEUMOPATIAS POR PNEUMOCYSTIS

- CARINII: ESTUDIO COMPARATIVO (CA)
 REV. IBER. PARASITOL. 43(3)267-277 (1983) (ESPAÑA) 20 REF
 UNIV., FAC. MEDICINA (VALENCIA)
- 1329 BERMEJO FENOLL, A. SANCHEZ DEL CAMPO, F.
 TECNICA MICROQUIRURGICA PARA EL ABORDAJE DE LA CUERDA DEL TIMPANO
 Y DEL NERVI0 MANDIBULAR EN ESTOMATOLOGIA EXPERIMENTAL (CA)
 REV. IBEROAM. CIR. ORAL MAXILOFAC. 5(12)61-64 (1983)
 (ESPAÑA) 4 REF
 UNIV., FAC. MEDICINA (ALICANTE)
- 1330 BONET MARCO, J. MINGUEZ SANZ, J.M.
 GRANULOMA CENTRAL DE CELULAS GIGANTES DE LOCALIZACION MAXILO-
 MANDIBULAR (CA)
 REV. IBEROAM. CIR. ORAL MAXILOFAC. 5(13)115-120 (1983)
 (ESPAÑA) 11 REF
 SEGUR. SOCIAL, C. SANIT. LA FE (VALENCIA)
- 1331 BONET MARCO, J. MINGUEZ SANZ, J.M.
 ANQUILOSIS TEMPOROMANDIBULAR EN LA INFANCIA (CA)
 REV. IBEROAM. CIR. ORAL MAXILOFAC. 5(14)155-159 (1983)
 (ESPAÑA) 7 REF
 SEGUR. SOCIAL, C. SANIT. LA FE (VALENCIA)
- 1332 PEÑARROCHA, M. ALFARO, A. BERNET, E. ALBEROLA, C.
 ANTOLIN, M.A. BOTELLA, C.
 CARCINOMATOSIS MENINGEA COMO MANIFESTACION PRIMARIA DE UN
 ADENOCARCINOMA OCULTO DE PULMON (CA)
 REV. NEUROL. (BARC.) 11(53)223-229 (1983) (ESPAÑA) 27 REF
 SEGUR. SOCIAL, C. SANIT. LA FE (VALENCIA)
- 1333 BAS CONESA, J.L. ESCRIBA, R.I. PEREZ MILLAN, L.A.
 TAMARIT, M.L. MAESTRE, H.J.
 OSTEOMA OSTEIOIDE DE LOCALIZACION VERTEBRAL. A PROPOSITO DE SIETE
 CASOS (CA)
 REV. ORTOP. TRAUMATOL. 27(2)135-148 (1983) (ESPAÑA) 23 REF
 SEGUR. SOCIAL, C. SANIT. LA FE (VALENCIA)
- 1334 PARDO MONTANER, J. RODRIGUEZ ALONSO, L. GABARDA, R.
 LOS RECAMBIOS PROTESICOS DE CADERA NO INFECCIOSOS: NUESTRA
 EXPERIENCIA (CA)
 REV. ORTOP. TRAUMATOL. 27(2)155-162 (1983) (ESPAÑA) 13 REF
 SEGUR. SOCIAL, C. SANIT. LA FE (VALENCIA)
- 1335 PARRA, J.L. SANCHIS, J.R. SALABERT, J.
 MARTINEZ ESCUDERO, J.
 SINOVITIS BRUCELAR DE RODILLA. A PROPOSITO DE UN CASO (CA)
 REV. ORTOP. TRAUMATOL. 27(2)169-172 (1983) (ESPAÑA) 12 REF
 SEGUR. SOCIAL, HOSP. DR. PESET (VALENCIA)
- 1336 PARDO MONTANER, J. RODRIGUEZ, L. GABARDA, R.
 LA PROTRUSION ACETABULAR EN LA ARTRITIS REUMATOIDE (CA)
 REV. ORTOP. TRAUMATOL. 27(4)399-404 (1983) (ESPAÑA) 5 REF
 SEGUR. SOCIAL, C. SANIT. LA FE (VALENCIA)
- 1337 APARISI RODRIGUEZ, F. GARI MONTESINOS, J.L. BELTRAN MAYOR, J.
 CIFRIAN, C. ESPINOSA LLEDO, C.
 SARCUMAS DE PARTES BLANDAS. DIAGNOSTICO RADIOGRAFICO (CA)
 REV. ORTOP. TRAUMATOL. 27(6)631-642 (1983) (ESPAÑA) 23 REF
 SEGUR. SOCIAL, C. SANIT. LA FE (VALENCIA)

- 1338 ESPINOSA LLEDG, C. PEREZ LAHUERTA, C. GUINDT TORMO, J.M.
GAGO BARON, M. APARISI RODRIGUEZ, F.
TRATAMIENTO QUIRURGICO DE LOS SARCOMAS DE PARTES BLANDAS (CA)
REV.ORTOP.TRAUMATOL. 27(6)643-658 (1983) (ESPAÑA) 45 REF
SEGUR.SOCIAL, C.SANIT.LA FE (VALENCIA)
- 1339 SORIA DURAN, J.I. BORONAT PEREZ, J. PEREZ LOPEZ, A.
COMPRESION NERVIOSA POR GANGLION (CA)
REV.ORTOP.TRAUMATOL. 27(6)667-672 (1983) (ESPAÑA) 41 REF
SEGUR.SOCIAL, C.SANIT.LA FE (VALENCIA)
- 1340 CHARCOS VALERO, M.J. GARCIA MINANA, J.
AGENESIA DE LA VESICULA BILIAR Y DEL CISTICO (CA)
REV.QUIR.ESP. 10(1)41-44 (1983) (ESPAÑA) 30 REF
SANAT.N.S.ASUNCION (ELCHE)
- 1341 MONTAÑA VIZCAINO, J. CORCHADO GARCIA, C. BAENA MONTILLA, P.
MASTECTOMIA SUBCUTANEA CON RECONSTRUCCION SIMULTANEA MEDIANTE
COLGAJOS CUTANEOS DESEPITELIZADOS (CA)
REV.QUIR.ESP. 10(2)85-88 (1983) (ESPAÑA) 8 REF
SEGUR.SOCIAL, C.SANIT.LA FE (VALENCIA)
- 1342 ROIG VILA, J.V. ARAGON CARO, J.M. MOROTE MAGAN, P.
MORENO TORRES, E. RICO DIAZ, V.J.
POLIQUISTOSIS HEPATICA MASIVA (CA)
REV.QUIR.ESP. 10(2)105-108 (1983) (ESPAÑA) 26 REF
SEGUR.SOCIAL, C.SANIT.LA FE (VALENCIA)
- 1343 TRULLENQUE PERIS, R. FABRA RAMIS, R. SAEZ TORMO, V.
BOLUFER CANO, J.M. CANO PERAL, J.
PROPUESTA DE CLASIFICACION TNM DE LOS TUMORES HEPATICOS (CA)
REV.QUIR.ESP. 10(6)318-320 (1983) (ESPAÑA) 7 REF
DIPUTACION, HOSP.PROV. (VALENCIA)
- 1344 CANO PERAL, J. TRULLENQUE PERIS, R. BOLUFER CANO, J.M.
UN CASO DE FISTULA BILIAR EXTERNA RESUELTA MEDIANTE
FISTULOYEURONOSTOMIA EXTRAPERITONEAL (CA)
REV.QUIR.ESP. 10(6)344-346 (1983) (ESPAÑA) 3 REF
DIPUTACION, HOSP.PROV. (VALENCIA)
- 1345 SANCHEZ BUENAVENTURA, J. MUSTIELES BLASCO, M.L.
ESTUDIO EPIDEMIOLOGICO COMPARATIVO DE LA TUBERCULOSIS EN ESPAÑA Y
EN VALENCIA.(EVOLUCION DE LA MORBILIDAD EN SU LOCALIZACION
PULMONAR Y DE LA MORTALIDAD EN LAS FORMAS DEL APARATO RESPIRATORIO
EN CONJUNTO) (CA)
REV.SANID.HIG.PUBLICA 57(11-12)1175-1219 (1983) (ESPA 34 REF
SANIDAD NAC., DIREC.GRAL.SANIDAD (VALENCIA)
- 1346 FRAILE FARINAS, M.T. SANCHIS-BAYARRI VAILLANT, V.
TORREGROSA SANCHEZ, R. LORENTE ORTUÑO, S.
LAS PRUEBAS TREPONEMICAS FTA-ABS Y MHA-TP EN EL DIAGNOSTICO
SEROLOGICO DE LAS LUES (CA)
REV.SANID.HIG.PUBLICA 57(5-6)525-530 (1983) (ESPAÑA) 13 REF
DIPUTACION, HOSP.PROV. (VALENCIA)
- 1347 CORTINA GREUS, P. SAIZ SANCHEZ, M.C. SORIANO MARQUES, S.
MUNOZ GUILLEN, S. SABATER PONS, A. IBAÑEZ GADEA, L.M.
TENDENCIAS DE LA MORTALIDAD POR CARDIOPATIA ISQUEMICA EN RELACION
A LOS TRES PRINCIPALES FACTORES DE RIESGO(HIPERTENSION,DEPENDENCIA
TABAQUICA Y DIETA) (CA)

- REV.SANID.HIG.PUBLICA 57(7-8)783-796 (1983) (ESPAÑA) 32 REF
UNIV., FAC.MEDICINA (VALENCIA)
- 1348 LOPEZ LOZANO, J.M. MELLADO SAIZ, M. PEREZ FABREGAT, M.J.
LOPEZ LOZANO, R.
BRUTE DE TOXI-INFECCION ALIMENTARIA EN ORIHUELA(ALICANTE) (CA)
REV.SANID.HIG.PUBLICA 57(9-10)1039-1053 (1983) (ESPAÑA) 5 REF
SANIDAD NAC., DIREC.GRAL.SANIDAD (ORIHUELA)
- 1349 TRULLENQUE PERIS, R. GRAU ALONSO, A. ARLANDIS FELIX, F.
FABRA RAMIS, R. BOLUFER CANO, J.M.
ANASTOMOSIS COLO-RECTAL CON GRAPADORA (CA)
REV.SOC.ANDAL.PATOL.DIG. 42(2)245-250 (1983) (ESPAÑA) 6 REF
DIPUTACION, HOSP.PROV. (VALENCIA)
- 1350 GONZALEZ LOPEZ, M.A. QUINTANA TRIAS, G. MONTORO, J.A.
PEREZ CASTELLANOS, T. SOLER, M.A. MARTY, M.L.
SINDROME DE "DISTRESS" RESPIRATORIO AGUDO DEL ADULTO, ASOCIADO CON
LEUCOAGLUTININAS. DESCRIPCION DE UN CASO Y REVISION DE LA
LITERATURA (CA)
SANGRE(BARC.) 28(1)79-88 (1983) (ESPAÑA) 28 REF
SEGUR.SOCIAL, C.SANIT.LA FE (VALENCIA)
- 1351 MONTORO, J.A. SOLER, M.A. CARRASCO, D.
PEREZ CASTELLANOS, T. CARBONELL, F. RUIZ, I. BERENGUER, J.
MARTY, M.L.
ESTUDIO FAMILIAR DE LA POSIBLE ASOCIACION DE PORTADORES CRONICOS
DE HBSAG CON LOS HAPLOTIPOS HEREDADOS DEL SISTEMA HLA (CA)
SANGRE(BARC.) 28(2)158-163 (1983) (ESPAÑA) 15 REF
SEGUR.SOCIAL, C.SANIT.LA FE (VALENCIA)
- 1352 AZNAR, J.A. JORQUERA, J.I. MARTY, M.L.
IMPORTANCIA DE LOS CORTICOIDES EN LA SUPRESION DE INHIBIDORES EN
HEMOFILIA-A AÑADIDOS AL TRATAMIENTO CONTINUADO CON CONCENTRADOS DE
FACTOR VIII (CA)
SANGRE(BARC.) 28(3)265-279 (1983) (ESPAÑA) 48 REF
SEGUR.SOCIAL, C.SANIT.LA FE (VALENCIA)
- 1353 MARUGAN, I. SABATER, V. SANJUAN, L. GARCIA-CONDE BRU, J.
EVALUACION DE LOS PARAMETROS PLAQUETARES OBTENIDOS POR EL "COUTLER
COUNTER S PLUS" EN UNA POBLACION NORMAL (CA)
SANGRE(BARC.) 28(4)512-522 (1983) (ESPAÑA) 13 REF
UNIV., HOSP.CLINICO (VALENCIA)
- 1354 GONZALEZ DEvesa, M. LLOMBART BOSCH, A.
MORFOLOGIA ULTRAESTRUCTURAL(TEM Y SEM) DE LAS CELULAS RETICULARES
ESPLENICAS Y DE SUS CONEXIONES LOCALES.UN ANALISIS EXPERIMENTAL
SOBRE LA RATA WISTER (CA)
SANGRE(BARC.) 28(5)570-585 (1983) (ESPAÑA) 32 REF
UNIV., FAC.MEDICINA (VALENCIA)
- 1355 AZNAR, J.A. JORQUERA, J.I. GONZALEZ MOLINA, A.
CARBONELL, F. TRENOR, A. SANCHEZ CUENCA, J.M. ANDRES, R. DE
SITUACION INMUNOLOGICA CELULAR EN CINCO PACIENTES HEMOFILICOS CON
INHIBIDORES SOMETIDOS A TRATAMIENTO MASIVO CON CONCENTRADOS DE
F.VIII (CA)
SANGRE(BARC.) 28(5)663-665 (1983) (ESPAÑA) 7 REF
SEGUR.SOCIAL, C.SANIT.LA FE (VALENCIA)
- 1356 MARUGAN, I. SABATER, V. SANJUAN, L. GARCIA-CONDE BRU, J.

- ANALISIS DE LOS PARAMETROS PLAQUETARES Y CURVAS DISTRIBUCION OBTENIDOS POR EL "COULTER COUNTER S PLUS" EN EL MECANISMO FISIOPATOLOGICO DE LAS TROMBOCITOPENIAS Y TROMBOCITOSIS (CA)
SANGRE(BARC.) 28(6)711-723 (1983) (ESPAÑA) 21 REF
UNIV., HOSP.CLINICO (VALENCIA)
- 1357 PAVON, J.L. ACIEN, P. LLORET, H. TORTOSA, M.N.
CONSIDERACIONES EPIDEMIOLOGICAS Y ANATOMIA PATOLOGICA DE LOS CANCERES DE OVARIO (CA)
TOKOGINECOL.PRACT. 42(482)443-448 (1983) (ESPAÑA)
SEGUR.SOCIAL, RESID.SANITAR. (ELCHE)
- 1358 ACIEN, P. PAVON, J.L. TORTOSA, M.N.
LA LAPAROSCOPIA EN EL DIAGNOSTICO Y SEGUIMIENTO DE LOS TUMORES DE OVARIO (CA)
TOKOGINECOL.PRACT. 42(483)485-490 (1983) (ESPAÑA) 11 REF
SEGUR.SOCIAL, RESID.SANITAR. (ELCHE)
- 1359 SILLERO, C.
LA ULTRASONOGRAFIA EN LA DETECCION DE LESIONES FOCALES LIQUIDAS INTRAHEPATICAS.ANALISIS DE 37 CASOS (CA)
ULTRASONIDOS(MADR.) 2(1)31-39 (1983) (ESPAÑA) 16 REF
SANAT.PERPETUO SOCORRO (ALICANTE)
- 1360 SALVADOR SANZ, A. GRAU, G. CORBACHO, J.T.
COMUNICACION INTERAURICULAR ASOCIADA A PERICARDITIS CONSTRICTIVA.ESTUDIO ECOCARDIOGRAFICO (CA)
ULTRASONIDOS(MADR.) 2(2)129-130 (1983) (ESPAÑA) 6 REF
SEGUR.SOCIAL, C.SANIT.LA FE (VALENCIA)
- 1361 RUEDA CUENCA, J.A. SIESO IBANEZ, E. LATOUR PEREZ, J. GARCIA DE BURGOS, F.
ENDOCARDITIS INFECCIOSA CON ROTURA DE VALVULA AORTICA SIMULANDO ESTENOSIS MITRAL POR ECOCARDIOGRAFIA.PRESENTACION DE UN CASO (CA)
ULTRASONIDOS(MADR.) 2(3)191-196 (1983) (ESPAÑA) 27 REF
SEGUR.SOCIAL, RESID.SANITAR. (ELCHE)
- 1362 SILLERO, C.
VALOR DE LA ULTRASONOGRAFIA EN LA DETECCION DE LA PANCREATITIS AGUDA EDEMATOSA.UN NUEVO CRITERIO PARA LA VALORACION DEL TAMAÑO DEL PANCREAS (CA)
ULTRASONIDOS(MADR.) 2(3)197-201 (1983) (ESPAÑA) 10 REF
SANAT.PERPETUO SOCORRO (ALICANTE)
- 1363 GRIMALT ARROM, M. REGO DIAZ-PORTAS, J. AMAYA GALLO, L.M. ARNOLD, S.H. MARZAL FELICI, V. BENLLOCH, C. NAVIO PERALES, J. SAN JOSE, S.
PERITONITIS APENDICULAR.SUPERIORIDAD DE LA ANTIBIOTERAPIA SISTEMICA SOBRE EL DRENAJE.ESTUDIO PROSPECTIVO Y COMPARATIVO (CA)
ACTA CHIR.CATALUNIAE 5(1)9-12 (1984) (ESPAÑA) 13 REF
SEGUR.SOCIAL, RESID.SANITAR.20 NOVIEMBRE (ALICANTE)
- 1364 CORELL PLANELLES, R. VERA ROMAN, J.M. BOIX GUEROLA, J.L. CALVO RIPOLLES, M.
HEMORRAGIA DIGESTIVA COMO RARA MANIFESTACION DE NEUROFIBROMATOSIS(ENF. DE VON RECKLINGHAUSEN) (CA)
ACTA CHIR.CATALUNIAE 5(3)185-189 (1984) (ESPAÑA) 18 REF
SEGUR.SOCIAL, RESID.SANITAR.N.S.SAGRADO CORAZON (CASTELLON)
- 1365 GRANGEL, J.L. MEDINA, J.J. VELASCO, F. BERNABEU, R.

- GALBIS, M.
ESTUDIO COMPARATIVO DE LAS PRESIONES URETRALES EN LA MUJER CONTINENTE Y EN LA QUE PRESENTA INCONTINENCIA URINARIA DE ESFUERZO (CA)
ACTA GINECOL.(MADR.) 41(10)564-574 (1984) (ESPAÑA) 11 REF
SEGUR.SOCIAL. C.SANIT.LA FE (VALENCIA)
- 1366 DOMENECH, A. MINGUEZ, J. DIEZ, E. MONLEON, J.
FACTORES SOCIOECONOMICOS DEL PARTO PREMATURO:ALIMENTACION (CA)
ACTA GINECOL.(MADR.) 41(2)79-90 (1984) (ESPAÑA) 32 REF
SEGUR.SOCIAL. C.SANIT.LA FE (VALENCIA)
- 1367 LOPEZ GALVEZ, J.J. FERNANDEZ YUSTE, G. FAGOAGA CARIDAD, R.
MARTINEZ SAN PEDRO, R.
PROGRESOS EN EL DIAGNOSTICO Y TRATAMIENTO DEL EMBARAZO ECTOPICO.
SALPINGUECTOMIA PER LAPAROSCOPIA (CA)
ACTA GINECOL.(MADR.) 41(8)449-456 (1984) (ESPAÑA) 12 REF
SEGUR.SOCIAL. RESID.SANITAR.20 NOVIEMBRE (ALICANTE)
- 1368 MINGUEZ, J. PERALES, A. MARTINEZ, M. BRETO, M.
CAMILLERI, C. DOMENECH, A. MONLEON, J.
MADURACION PULMONAR FETAL EN GESTACIONES NORMALES Y DIABETICAS (CA)
ACTA GINECOL.(MADR.) 41(8)457-472 (1984) (ESPAÑA) 46 REF
SEGUR.SOCIAL. C.SANIT.LA FE (VALENCIA)
- 1369 GARCIA DE LOMAS, J. DURANTE, M.D. CAMARO, M.L.
NOGUEIRA, J.M. GARCIA DE LOMAS, M. BUESA, F.J.
CHLAMIDIA TRACHOMATIS: AISLAMIENTO EN APARATO GENITAL FEMENINO (CA)
ACTA OBSTET.GINECOL.HISP.LUSIT. 32(4)227-233 (1984)
(ESPAÑA) 23 REF
UNIV.. FAC.MEDICINA (VALENCIA)
- 1370 BASTERRA, J. SCHENEIDER, M.
MIRINGITIS GRANULOSA.ESTUDIO MORFOLOGICO Y CLINICO.A PROPOSITO DE UN CASO (CA)
ACTA OTORRINOLARINGOL.ESP. 35(3)145-148 (1984) (ESPAÑA) 3 REF
UNIV.. HOSP.CLINICO (VALENCIA)
- 1371 MALLEA, I. SANCHIS, F. MARCO, J. ALMAGRO, J.L.
OTITIS EXTERNA MALIGNA (CA)
ACTA OTORRINOLARINGOL.ESP. 35(3)148-153 (1984) (ESPAÑA) 9 REF
UNIV.. HOSP.CLINICO (VALENCIA)
- 1372 BLAY, L. BASTERRA, J. MARCO ALGARRA, J. PALOP, J.M.
PELLIN, A.
GLOMUS CAROTIDEO BILATERAL Y YUGULAR UNILATERAL FAMILIAR.ESTUDIO ULTRAESTRUCTURAL A PROPOSITO DE DOS CASOS CLINICOS (CA)
ACTA OTORRINOLARINGOL.ESP. 35(3)214-217 (1984) (ESPAÑA) 7 REF
UNIV.. FAC.MEDICINA (VALENCIA)
- 1373 MORERA, H. CLIMENT PEREZ, J.L. TUR SALA, J.
PALANQUES SALMERON, F.
A PROPOSITO DE UN CASO DE ADENOCARCINOMA DE OIDO.(XXV REUNION ANUAL DE LA SOCIEDAD ESPAÑOLA DE ORL) (CA)
ACTA OTORRINOLARINGOL.ESP. 35(5)331-334 (1984) (ESPAÑA) 12 REF
SEGUR.SOCIAL. C.SANIT.LA FE (VALENCIA)
- 1374 TUR SALA, J. PALANQUES, F. MORERA, H. CLIMENT, J.L.
QUISTE MAXILAR DE RETENCION.GIGANTE.(XXV REUNION ANUAL DE LA

- SOCIEDAD ESPAÑOLA DE ORL) (CA)
 ACTA OTORRINOLARINGOL.ESP. 35(5)343-346 (1984) (ESPAÑA 6 REF
 SEGUR.SOCIAL, C.SANIT.LA FE (VALENCIA)
- 1375 TUR SALA, J. PALANQUES SALMERON, F. MORERA, H.
 CLIMENT PEREZ, J.L.
 HEMANGIOENDO TELIOSARCOMA NASAL.(XXV REUNION ANUAL DE LA SOCIEDAD
 ESPAÑOLA DE ORL) (CA)
 ACTA OTORRINOLARINGOL.ESP. 35(5)346-348 (1984) (ESPAÑA 9 REF
 SEGUR.SOCIAL, C.SANIT.LA FE (VALENCIA)
- 1376 MORERA, H. TUR SALA, J. CLIMENT, J.L. PALANQUES, F.
 SANCHO, P.
 EL PAPILOMA INVERTIDO.PRESENTACION DE DOS CASOS.(XXV REUNION ANUAL
 DE LA SOCIEDAD ESPAÑOLA DE ORL) (CA)
 ACTA OTORRINOLARINGOL.ESP. 35(5)348-352 (1984) (ESPAÑA 22 REF
 SEGUR.SOCIAL, C.SANIT.LA FE (VALENCIA)
- 1377 GARCIA BALLESTERO, J.V. BALLESTER SANZ, A. MUNOZ GUILLEN, A.
 ROQUES SERRADILLA, V.
 TROMBOCITOPENIAS EN EL PERIODO NEONATAL (CA)
 ACTA PEDIATR.ESP. 42(2)56-60 (1984) (ESPAÑA) 18 REF
 SEGUR.SOCIAL, C.SANIT.LA FE (VALENCIA)
- 1378 LOPEZ, C. GREGORI, M. GIL, R. GALAN, F. PELLIN, A.
 BARBERA GUILLEM, E.
 PERDIDA TERMINAL DEL CROMOSOMA 18 EN UNA NIÑA PORTADORA DE UNA
 TRANSLOCACION 13/18 (CA)
 ACTA PEDIATR.ESP. 42(3)97-100 (1984) (ESPAÑA) 14 REF
 UNIV., FAC.MEDICINA (VALENCIA) - UNIV., FAC.MEDICINA (BILBAO)
- 1379 GARCIA BALLESTERO, J.V. ALEU PEREZ-GRAMUNT, M.
 VELAZQUEZ TERRON, J.A. FERRER CALVETE, J.
 DIVERTICULO DE MECKEL EN LA INFANCIA:A PROPOSITO DE ONCE CASOS CON
 MANIFESTACIONES HEMORRAGICAS (CA)
 ACTA PEDIATR.ESP. 42(3)101-105 (1984) (ESPAÑA) 19 REF
 SEGUR.SOCIAL, C.SANIT.LA FE (VALENCIA)
- 1380 QUILES, J. SANCHEZ PEDREÑO, J. ORTUÑO, G.
 GARCIA DE LOMAS, J.
 LEISHMANIASIS CUTANEA PALMAR (CA)
 ACTAS DERMOSIFILIOGR. 75(1-2)63-65 (1984) (ESPAÑA) 5 REF
 UNIV., FAC.MEDICINA (VALENCIA) - UNIV., FAC.MEDICINA (MURCIA) -
 SANIDAD NAC., DIREC.GRAL.SALUD PUBLICA (MURCIA)
- 1381 VILATA, J.J. NOGUEIRA, J.M. CORNEJO, P.J.
 GARCIA DE LOMAS, J. ALIAGA BONICHE, A. PRAT, J.
 MYCOPLASMAS EN INFECCIONES UROGENITALES (CA)
 ACTAS DERMOSIFILIOGR. 75(11-12)415-419 (1984) (ESPAÑA 21 REF
 DIPUTACION, HOSP.PROV. (VALENCIA)
- 1382 GONZALEZ, L. ESCUDERO, A.
 METASTASIS DE EPITELIOMA BASOCELULAR (CA)
 ACTAS DERMOSIFILIOGR. 75(11-12)514-515 (1984) (ESPAÑA)
 SEGUR.SOCIAL, RESID.SANITAR.20 NOVIEMBRE (ALICANTE)
- 1383 RAMIREZ, A. VERDEGUER, J.M.
 SINDROME DE SWEET (CA)
 ACTAS DERMOSIFILIOGR. 75(11-12)514-514 (1984) (ESPAÑA)
 UNIV., HOSP.CLINICO (VALENCIA)

- 1384 BETLLOCH, I. VALCUENDE, F.
SINDROME DE INMUNODEFICIENCIA ADQUIRIDA(S.I.D.A.) (CA)
ACTAS DERMOSIFILIOGR. 75(11-12)515-515 (1984) (ESPAÑA)
UNIV., HOSP.CLINICO (VALENCIA)
- 1385 MERLO, J.A. ALONSO, M.A. DIAZ, F. GAITON, M. ALONSO, R.
CALAP CALATAYUD, J.
ENSAYO DE TRATAMIENTO DE LA ALOPECIA AREATA CON DNCB (CA)
ACTAS DERMOSIFILIOGR. 75(3-4)81-85 (1984) (ESPAÑA) 10 REF
UNIV., FAC.MEDICINA (VALENCIA) - UNIV., FAC.MEDICINA (CADIZ)
- 1386 TORRES PERIS, V. ALOY PANTIN, M.
DISQUERATOSIS CONGENITA: APORTACION DE TRES NUEVOS CASOS Y
REVISION DE LA BIBLIOGRAFIA (CA)
ACTAS DERMOSIFILIOGR. 75(7-8)278-286 (1984) (ESPAÑA) 15 REF
UNIV., FAC.MEDICINA (VALENCIA)
- 1387 LIVIANOS ALDANA, L. ROJO MORENO, L. ROJO MORENO, J.
ROJO MORENO, M.
LA NOSOLOGIA PSIQUIATRICA Y SUS TAXONOMIAS NUMERICAS (CA)
ACTAS LUSO ESP.NEUROL.PSIQUIATR. 12(1)63-72 (1984)
(ESPAÑA) 79 REF
UNIV., FAC.MEDICINA (VALENCIA)
- 1388 MONTERO PIÑAR, M.I. ADAM DONAT, A. GOMEZ, A. LEAL, I.
MLERO, P. SANTAOLAYA, F.
INFLUENCIA DE LA TERAPIA PSICOSOCIAL EN LA EVOLUCION DE LA
ESQUIZOFRENIA: UN ESTUDIO COMPARATIVO (CA)
ACTAS LUSO ESP.NEUROL.PSIQUIATR. 12(4)267-278 (1984)
(ESPAÑA) 22 REF
UNIV., FAC.MEDICINA (VALENCIA)
- 1389 MOMPO SANCHIS, J.A.
MODIFICACIONES DE LAS CELULAS DE LEYDIG TRAS PINEALECTOMIA. ESTUDIO
A MICROSCOPIA OPTICA Y ELECTRONICA (CA)
ACTAS UROL.ESP. 8(1)21-38 (1984) (ESPAÑA) 78 REF
SEGUR.SOCIAL, C.SANIT.LA FE (VALENCIA)
- 1390 BEAMUD GOMEZ, A. ESTORNELL MORAGUES, F. MARTINEZ VERDUCH, M.
ALBERTO UCHA, C. GARCIA IBARRA, F.
TRAUMATISMO RENAL EN LA INFANCIA (CA)
ACTAS UROL.ESP. 8(1)39-44 (1984) (ESPAÑA) 16 REF
SEGUR.SOCIAL, C.SANIT.LA FE (VALENCIA)
- 1391 URBANO ORTEGA, F. OLCINA AMADOR, P.V.
ESTUDIO ESTADISTICO DE LA LITIASIS EN LA COMUNIDAD VALENCIANA (CA)
ACTAS UROL.ESP. 8(1)45-52 (1984) (ESPAÑA) 9 REF
SEGUR.SOCIAL, HOSP.DR.PESET (VALENCIA) - UNIV., FAC.QUIMICA
(VALENCIA)
- 1392 GALLEGO GOMEZ, J. MOMPO SANCHIS, J.A. GUILLEN NAVARRO, M.
ALONSO GORREA, M. VALLS, F. FERNANDEZ ZUAZU, J.
EXTRAVASACION RETROPERITONEAL DE CONTRASTE POR CISTOGRAFIA
RETROGRADA. ESTUDIO DE UN CASO (CA)
ACTAS UROL.ESP. 8(2)145-148 (1984) (ESPAÑA) 21 REF
SEGUR.SOCIAL, C.SANIT.LA FE (VALENCIA)
- 1393 BORONAT TORMO, F. LLUPIS, B. MOMPO SANCHIS, J.A. MORENO, B.
VALLS, F. JIMENEZ CRUZ, J.F.
POSIBILIDADES DE LA ECOGRAFIA ENDOCAVITARIA EN LA EXPLORACION DE

- LA PROSTATA Y VESICULAS SEMINALES (CA)
ACTAS UROL.ESP. 8(4)301-308 (1984) (ESPAÑA) 39 REF
SEGUR.SOCIAL. C.SANIT.LA FE (VALENCIA)
- 1394 GALLEGO GOMEZ, J. MOMPO SANCHIS, J.A. FERRANDO MARCO, F.
GUILLEN NAVARRO, M. MARTINEZ GARCIA, R. JIMENEZ CRUZ, J.F.
FUNFUS BALL VESICAL.COMUNICACION DE UN CASO (CA)
ACTAS UROL.ESP. 8(4)329-332 (1984) (ESPAÑA) 19 REF
SEGUR.SOCIAL. C.SANIT.LA FE (VALENCIA)
- 1395 URBANO ORTEGA, F. OLCINA AMADOR, P.V. FERRER RODA, J.
ESTUDIO ESTADISTICO DE LA UROLITIASIS EN LA COMUNIDAD
VALENCIANA:ESPECTROMETRIA DE INFRARROJOS Y DIFRACTOMETRIA CON
RAYOS X (CA)
ACTAS UROL.ESP. 8(5)353-358 (1984) (ESPAÑA) 21 REF
UNIV.. FAC.QUIMICA (VALENCIA) - SEGUR.SOCIAL. HOSP.DR.PESET
(VALENCIA)
- 1396 BORONAT TORMO, F. LLOPIS, B. FERNANDEZ, J.
ALONSO GORREA, M. GALLEGO GOMEZ, J. JIMENEZ CRUZ, J.F.
DIAGNOSTICO DE PATOLOGIA VESICAL MEDIANTE ECOGRAFIA
ENDOCAVITARIA (CA)
ACTAS UROL.ESP. 8(5)385-390 (1984) (ESPAÑA) 32 REF
SEGUR.SOCIAL. C.SANIT.LA FE (VALENCIA)
- 1397 GALLEGO GOMEZ, J. JIMENEZ CRUZ, J.F. PERALES JUAN, J.L.
RODRIGUEZ INEBA, A. ORRICO SANZ, C. COLLADO VELEZ, M.L.
GOBERNADO, M.
NIVELES DE ACIDO PIPEMIDICO EN FLUIDOS BIOLOGICOS Y TEJIDO
PROSTATICO HUMANO.ESTUDIO EXPERIMENTAL Y CLINICO (CA)
ACTAS UROL.ESP. 8(5)395-398 (1984) (ESPAÑA) 30 REF
SEGUR.SOCIAL. C.SANIT.LA FE (VALENCIA)
- 1398 BORONAT TORMO, F. FERNANDEZ, J. LLOPIS, B.
MOMPO SANCHIS, J.A. GALLEGO GOMEZ, J. JIMENEZ CRUZ, J.F.
CARCINOMA TRANSICIONAL DE LA PELVIS RENAL EN UN JOVEN (CA)
ACTAS UROL.ESP. 8(5)407-410 (1984) (ESPAÑA) 24 REF
SEGUR.SOCIAL. C.SANIT.LA FE (VALENCIA)
- 1399 SEGARRA LLIDO, V. GOMEZ FRAILE, A. SANZ BRAVO, E.
VILA CARBO, J.J. RUIZ COMPANY, S. GARCIA-SALA VIGUER, C.
TUMORES BENIGNOS DEL BAZO EN PEDIATRIA (CA)
AN.ESP.PEDIATR. 20(1)62-65 (1984) (ESPAÑA) 7 REF
SEGUR.SOCIAL. C.SANIT.LA FE (VALENCIA)
- 1400 PERIS BONET, R. CASABAN MOYA, E. TABERNER ALBEROLA, F.
DONAT, J. VELEZ RONCERO, J. MONLLOR REIG, J. ABAD PEREZ, I.
REGISTRO NACIONAL DE TUMORES INFANTILES(RNTI).ANUARIO DE
ESTADISTICAS BASICAS DEL RNTI.I.(1980-1982) (CA)
AN.ESP.PEDIATR. 20(3)189-342 (1984) (ESPAÑA)
UNIV.. FAC.MEDICINA (VALENCIA)
- 1401 GOMEZ GARCIA, A. VARGAS TORCAL, F. PAYA ABAD, E.A.
SINDROME DE GOLDENHAR.DISCORDANCIA EN GEMELOS MONOCIGOTOS (CA)
AN.ESP.PEDIATR. 20(4)400-402 (1984) (ESPAÑA) 19 REF
SEGUR.SOCIAL. RESID.SANITAR. (ELCHE)
- 1402 BAYLE BASTOS, F. MAS TORRES, P. GARRAMONE TRINCHIERI, N.
BENLLOCH, C.
QUISTES MESENTERICOS Y OMENTALES.A PROPOSITO DE DOS CASOS (CA)

AN.ESP.PEDIATR. 20(4)417-421 (1984) (ESPAÑA) 23 REF
 SEGUR.SOCIAL. RESID.SANITAR.20 NOVIEMBRE (ALICANTE)

- 1403 MIRANDA SEGOVIA, F. URIBE, G. PEREZ, B. MUÑOZ, A.
 GOMEZ TAYLOR, C. ESCRIVA, F.
 PATOLOGIA SEVERA EN LA PRESENTACION DE NALGAS (CA)
 AN.ESP.PEDIATR. 20(5)458-459 (1984) (ESPAÑA)
 SEGUR.SOCIAL. C.SANIT.LA FE (VALENCIA)
- 1404 ESCRIVA, F. MUÑOZ, A. DUART, M. ALEU, M. PEREZ, C.
 MIRANDA SEGOVIA, F. GOMEZ TAYLOR, C.
 MORBIMORTALIDAD E INCIDENCIA DE LA PRESENTACION PODALICA DURANTE
 1982 (CA)
 AN.ESP.PEDIATR. 20(5)460-460 (1984) (ESPAÑA)
 SEGUR.SOCIAL. C.SANIT.LA FE (VALENCIA)
- 1405 MINGUEZ, J. DIEZ, E. DOMENECH, A. ZABALA, P.A.
 CAMILLERI, C. PERALES, A. MONLEON, J.
 MONITORIZACION BIOQUIMICA Y BIOFISICA DEL PARTO DE
 NALGAS.RESULTADOS CON NUESTRA CONDUCTA (CA)
 AN.ESP.PEDIATR. 20(5)490-490 (1984) (ESPAÑA)
 SEGUR.SOCIAL. C.SANIT.LA FE (VALENCIA)
- 1406 MORCILLO, F. BONINO, G. OLAGUE ROS, R. PASCUAL, R.
 MUÑOZ, M.J.
 HEMORRAGIA PERI-INTRAVENTRICULAR EN EL PREMATURO DE MUY BAJO PESO
 AL NACIMIENTO (CA)
 AN.ESP.PEDIATR. 20(5)510-510 (1984) (ESPAÑA)
 SEGUR.SOCIAL. C.SANIT.LA FE (VALENCIA)
- 1407 MONLEON, J. MINGUEZ, J. DIEZ, E. DOMENECH, A. ALONSO, R.
 HERRERA, M.A. PICAZO, A.
 SUFRIMIENTO FETAL VERSUS SUBNORMALIDAD (CA)
 AN.ESP.PEDIATR. 20(5)513-513 (1984) (ESPAÑA)
 SEGUR.SOCIAL. C.SANIT.LA FE (VALENCIA)
- 1408 AGUILERA OLMOS, R. VITORIA MINANA, I. NACHER FERNANDEZ, A.
 BUESA IBANEZ, E.
 DESARROLLO SOMATICO DE LOS RECIEN NACIDOS DE BAJO PESO PARA LA
 EDAD GESTACIONAL.MENORES DE 2.000 GRAMOS (CA)
 AN.ESP.PEDIATR. 20(5)520-521 (1984) (ESPAÑA)
 SEGUR.SOCIAL. RESID.SANITAR.N.S.SAGRADO CORAZON (CASTELLON)
- 1409 VILA CARBO, J.J. SANZ BRAVO, E. GARCIA SALA, C.
 RUIZ COMPANY, S. SEGARRA LLIDO, V.
 TRATAMIENTO DE LA HIPERTENSION PORTAL EN LA INFANCIA (CA)
 AN.ESP.PEDIATR. 20(6)579-582 (1984) (ESPAÑA) 10 REF
 SEGUR.SOCIAL. C.SANIT.LA FE (VALENCIA)
- 1410 BOSCH GIMENEZ, V. CIDRAS PIDRE, M. FERRANDIZ BALLESTER, E.
 GOMEZ GARCIA, A. RUBIO DIAZ, I. QUILES GARCIA, I.
 VARGAS TORCAL, F.
 ESTUDIOS DE LA TENSION ARTERIAL EN LA EDAD ESCOLAR;DISTRIBUCION Y
 CORRELACION CON VARIABLES CRONOLOGICAS Y ANTROPOMETRICAS (CA)
 AN.ESP.PEDIATR. 20(8)741-750 (1984) (ESPAÑA) 32 REF
 SEGUR.SOCIAL. RESID.SANITAR. (ELCHE) - UNIV., FAC.MEDICINA
 (ALICANTE)
- 1411 BOMINO TIMERMANN, G. OLAGUE ROS, R. ALBERTO UCHA, C.
 ANDRES, V. CORTINA, H.

- DIAGNOSTICO ECOGRAFICO DE LA ESTENOSIS HIPERTROFICA DE PILORO (CA)
AN.ESP.PEDIATR. 20(9)885-890 (1984) (ESPAÑA) 9 REF
SEGUR.SOCIAL, C.SANIT.LA FE (VALENCIA)
- 1412 SEGARRA LLIDO, V. GOMEZ FRAILE, A. GARCIA-SALA VIGUER, C.
SEGADE ANDRADE, R. RUIZ COMPANY, S. SANZ BRAVO, E.
VILA CARBO, J.J.
DUPLICACION GASTRICA,PRESENTACION DE CUATRO CASOS LOCALIZADOS EN
REGION ANTROPILORICA (CA)
AN.ESP.PEDIATR. 20(9)898-902 (1984) (ESPAÑA) 8 REF
SEGUR.SOCIAL, C.SANIT.LA FE (VALENCIA)
- 1413 NACHER FERNANDEZ, A. VITORIA MINANA, I. AGUILERA OLMOS, R.
BUESA IBANEZ, E.
SINDROME DE WAARDENBURG:DIAGNOSTICO NEONATAL A PROPOSITO DE UN
CASO (CA)
AN.ESP.PEDIATR. 20(9)911-913 (1984) (ESPAÑA) 10 REF
SEGUR.SOCIAL, RESID.SANITAR.N.S.SAGRADO CORAZON (CASTELLON)
- 1414 QUINTANA VERGARA, B. SANCHEZ ALCARAZ, A. JIMENEZ TORRES, N.V.
CANOVAS MARTINEZ, A.
NOMOGRAFIA PARA LA DOSIFICACION DE FENOBARBITAL EN NINOS (CA)
AN.ESP.PEDIATR. 20(9)917-918 (1984) (ESPAÑA)
SEGUR.SOCIAL, HOSP.DR.PESET (VALENCIA)
- 1415 MULAS, F.
ENFERMEDAD DE MENKES.INCONTINENTIA PIGMENTI.(XVIII REUNION ANUAL
DE LA AEP) (CA)
AN.ESP.PEDIATR. 21(SUPL.20)41-44 (1984) (ESPAÑA) 10 REF
SEGUR.SOCIAL, C.SANIT.LA FE (VALENCIA)
- 1416 CASTAÑO, C. JUSTE, M. MUÑOZ, M. MOYA, M.
HEPATOPATIA COLOSTATICA INDUCIDA POR ALIMENTACION PARENTERAL EN UN
PRETERMINO DE EVOLUCION COMPLICADA.(XVIII REUNION ANUAL DE LA
AEP) (CA)
AN.ESP.PEDIATR. 21(SUPL.20)113-1 (1984) (ESPAÑA)
DIPUTACION, HOSP.PROV. (ALICANTE) - UNIV., FAC.MEDICINA (ALICANTE)
- 1417 BRU, J. MIRANDA, M. VARGAS TORCAL, F.
AFECTACION COLONICA EXCLUSIVA EN LA ENFERMEDAD DE CROHN.A
PROPOSITO DE UNA OBSERVACION.(XVIII REUNION ANUAL DE LA AEP) (CA)
AN.ESP.PEDIATR. 21(SUPL.20)114-2 (1984) (ESPAÑA)
SEGUR.SOCIAL, RESID.SANITAR. (ELCHE)
- 1418 MULAS, F. PRIETO, F. BADIA, L. ALEU, M. ROMERA, F.
UN NUEVO SINDROME DISMORFICO CON RETRASO MENTAL LIGADO AL
CROMOSOMA X.(XVIII REUNION ANUAL DE LA AEP) (CA)
AN.ESP.PEDIATR. 21(SUPL.20)120-1 (1984) (ESPAÑA)
SEGUR.SOCIAL, C.SANIT.LA FE (VALENCIA)
- 1419 MUÑOZ, M. JUSTE, M. CASTAÑO, C. MOYA, M.
LUPUS ERITEMATOSO GRAVE DESENCADENADO POR ANTICOMICIALES.(XVIII
REUNION ANUAL DE LA AEP) (CA)
AN.ESP.PEDIATR. 21(SUPL.20)142-2 (1984) (ESPAÑA)
UNIV., FAC.MEDICINA (ALICANTE) - DIPUTACION, HOSP.PROV. (ALICANTE)
- 1420 ALPERA, R. PEREZ, P. LOPEZ, M.J. PLASENCIA, A.
BORRAJO, E.
OBESIDAD INFANTIL.EVOLUCION Y FACTORES INFLUYENTES.(V REUNION
ANUAL DE LA SECCION DE ENDOCRINOLOGIA PEDIATRICA DE LA AEP) (CA)

AN.ESP.PEDIATR. 21(1)5-5 (1984) (ESPAÑA) 2 REF
UNIV., HOSP.CLINICO (VALENCIA)

- 1421 FLORES, J. CARBONELL, J. RUBIO, R. GOMEZ GRANELL, A.
VILAPLANA CANTO, J.
SINDROME DE PRADER-LABHART-WILLI.(V REUNION ANUAL DE LA SECCION
DE ENDOCRINOLOGIA PEDIATRICA DE LA AEP) (CA)
AN.ESP.PEDIATR. 21(1)6-7 (1984) (ESPAÑA)
SEGUR.SOCIAL. RESID.SANITAR.VIRG.DE LOS LIRIOS (ALCOY)
- 1422 VARGAS TORCAL, F. BOSCH GIMENEZ, V. BORRAJO, E.
DIABETES E HIPOTIROIDISMO.(V REUNION ANUAL DE LA SECCION DE
ENDOCRINOLOGIA PEDIATRICA DE LA AEP) (CA)
AN.ESP.PEDIATR. 21(1)15-15 (1984) (ESPAÑA)
SEGUR.SOCIAL. RESID.SANITAR. (ELCHE) - SEGUR.SOCIAL.
C.SANIT.VIRG.ARRIXACA (MURCIA)
- 1423 CARBONELL, J. FLORES, J. PERTIERRA DE LA UZ, J.
GOMEZ GRANELL, A.
PUBERTAD PRECOZ VERDADERA IDIOPATICA.(V REUNION ANUAL DE LA
SECCION DE ENDOCRINOLOGIA PEDIATRICA DE LA AEP) (CA)
AN.ESP.PEDIATR. 21(1)18-19 (1984) (ESPAÑA)
SEGUR.SOCIAL. RESID.SANITAR.VIRG.DE LOS LIRIOS (ALCOY)
- 1424 VERDEGUER, A. GARCIA, B. FERRIS, J. CASTEL, V.
RECAIDAS MENINGEAS EN LEUCEMIA LINFOBLASTICA AGUDA.(VI REUNION
ANUAL DE LA SECCION DE PEDIATRIA ONCOLOGICA) (CA)
AN.ESP.PEDIATR. 21(1)76-77 (1984) (ESPAÑA)
SEGUR.SOCIAL. C.SANIT.LA FE (VALENCIA)
- 1425 MINGUELL, J. MARIN, S. VERDEGUER, A.
CONTRIBUCION DE LA RADIOTERAPIA AL TRATAMIENTO DE LAS RECIDIVAS
EXTRAMEDULARES DE LAS LEUCEMIAS DE LA INFANCIA.(VI REUNION ANUAL
DE LA SECCION DE PEDIATRIA ONCOLOGICA) (CA)
AN.ESP.PEDIATR. 21(1)85-86 (1984) (ESPAÑA)
SEGUR.SOCIAL. C.SANIT.LA FE (VALENCIA)
- 1426 GARCIA HERNANDEZ, A.B. VERDEGUER, A. FERRIS, J. CASTEL, V.
TUMOR LEUCEMICO DE FOSA POSTERIOR.(VI REUNION ANUAL DE LA SECCION
DE PEDIATRIA ONCOLOGICA) (CA)
AN.ESP.PEDIATR. 21(1)86-86 (1984) (ESPAÑA)
SEGUR.SOCIAL. C.SANIT.LA FE (VALENCIA)
- 1427 FERRANDO MARCO, J. MUÑOZ GOMEZ, M.C. MAYORDOMO FERNANDEZ, F.
HEMANGIOENDOTELIOMA HEPATICO INFANTIL:ESTUDIO OPTICO Y
ULTRAESTRUCTURAL.(VI REUNION ANUAL DE LA SECCION DE PEDIATRIA
ONCOLOGICA) (CA)
AN.ESP.PEDIATR. 21(1)96-96 (1984) (ESPAÑA)
SEGUR.SOCIAL. C.SANIT.LA FE (VALENCIA)
- 1428 MINGUELL, J. ARMADOR, R. PETSCHEN, I.
IRRADIACION PULMONAR EN EL TRATAMIENTO DE LAS METASTASIS
PULMONARES EN LA INFANCIA.(VI REUNION ANUAL DE LA SECCION DE
PEDIATRIA ONCOLOGICA) (CA)
AN.ESP.PEDIATR. 21(1)98-99 (1984) (ESPAÑA)
SEGUR.SOCIAL. C.SANIT.LA FE (VALENCIA)
- 1429 CABALLERO CARPENA, O. FLIQUETE PERIS, M.V.
LA GAMMAGRAFIA OSEA EN EL DIAGNOSTICO DE METASTASIS EN ESQUELETO
EN PACIENTES PEDIATRICOS.(VI REUNION ANUAL DE LA SECCION DE

- PEDIATRICA ONCOLOGICA) (CA)
AN.ESP.PEDIATR. 21(1)99-99 (1984) (ESPAÑA)
SEGUR.SOCIAL, C.SANIT.LA FE (VALENCIA)
- 1430 FLIQUETE PERIS, M.V. CABALLERO CARPENA, O.
LA GAMMAGRAFIA HEPATOSPLENICA EN ONCOLOGIA PEDIATRICA.(VI REUNION ANUAL DE LA SECCION DE PEDIATRIA ONCOLOGICA) (CA)
AN.ESP.PEDIATR. 21(1)100-100 (1984) (ESPAÑA)
SEGUR.SOCIAL, C.SANIT.LA FE (VALENCIA)
- 1431 ALVAREZ COCA, J. GARCIA AGUADO, A. BURGUELOS, M. BENITO, F. FERNANDEZ RUIZ, A. MORENO, F.
ARCO AORTICO CERVICAL DERECHO:APORTACION DE DOS CASOS.UNO ASOCIADO A COARTACION AORTICA (CA)
AN.ESP.PEDIATR. 21(2)157-162 (1984) (ESPAÑA) 40 REF
SEGUR.SOCIAL, C.SANIT.LA FE (VALENCIA)
- 1432 FERNANDEZ DELGADO, R. PAULUS, J.M. DONAT, J. MOMPARLER, P.
APLICACIONES DEL CULTIVO DE MEDULA OSEA A LA PATOLOGIA PLAQUETARIA.(VI REUNION ANUAL DE LA SECCION DE HEMATOLOGIA DE LA AEP) (CA)
AN.ESP.PEDIATR. 21(2)166-167 (1984) (ESPAÑA)
INST.NAT.SANTE RECHERCH.MED. (PARIS) - UNIV., FAC.MEDICINA (VALENCIA)
- 1433 DASI CARPIO, M.A. CALVO RIGUAL, F.
ESTUDIOS DIAGNOSTICOS DE LA PURPURA TROMBOCITOPENICA DEL NIÑO.(VI REUNION ANUAL DE LA SECCION DE HEMATOLOGIA DE LA AEP) (CA)
AN.ESP.PEDIATR. 21(2)170-170 (1984) (ESPAÑA)
SEGUR.SOCIAL, C.SANIT.LA FE (VALENCIA)
- 1434 DASI CARPIO, M.A. TORAL PEREZ, T. CALVO RIGUAL, F. BARGUES CARRION, F.
PURPURA TROMBOCITOPENICA IDIOPATICA:NUESTRA EXPERIENCIA.(VI REUNION ANUAL DE LA SECCION DE HEMATOLOGIA DE LA AEP) (CA)
AN.ESP.PEDIATR. 21(2)176-176 (1984) (ESPAÑA)
SEGUR.SOCIAL, C.SANIT.LA FE (VALENCIA)
- 1435 DASI CARPIO, M.A. BARGUES CARRION, F. TORAL PEREZ, T. CALVO RIGUAL, F.
PURPURA TROMBOCITOPENICA IDIOPATICA CRONICA EN EL NIÑO:EVOLUCION POSTESPLENECTOMIA.(VI REUNION ANUAL DE LA SECCION DE HEMATOLOGIA DE LA AEP) (CA)
AN.ESP.PEDIATR. 21(2)177-178 (1984) (ESPAÑA)
SEGUR.SOCIAL, C.SANIT.LA FE (VALENCIA)
- 1436 DASI CARPIO, M.A. CALVO RIGUAL, F. BARGUES CARRION, F. TORAL PEREZ, T.
VIDA MEDIA PLAQUETAR EN LA PURPURA TROMBOCITOPENICA IDIOPATICA DEL NIÑO EN FASE DE REMISION.(VI REUNION ANUAL DE LA SECCION DE HEMATOLOGIA DE LA AEP) (CA)
AN.ESP.PEDIATR. 21(2)178-178 (1984) (ESPAÑA)
SEGUR.SOCIAL, C.SANIT.LA FE (VALENCIA)
- 1437 FLORES, J. CARBONELL, J. PERTIERRA DE LA UZ, J. GOMEZ GRANELL, A. VILAPLANA CANTO, J.
SINDROME DE MCCUNE-ALBRIGHT (CA)
AN.ESP.PEDIATR. 21(3)267-270 (1984) (ESPAÑA) 14 REF
SEGUR.SOCIAL, RESID.SANITAR.VIRG.DE LOS LIRIOS (ALCOY)
- 1438 ALVAREZ GUIASOLA, F.J.

- ANEMIA AGUDA EN LA INFANCIA.(XVIII REUNION ANUAL DE LA ASOCIACION ESPANOLA DE PEDIATRIA) (CA)
AN.ESP.PEDIATR. 21(4)335-342 (1984) (ESPAÑA) 14 REF
UNIV., FAC.MEDICINA (VALENCIA)
- 1439 COLOMER, C. COLOMER REVUELTA, J. LAJO, M. SALA FRANCO, J. SANCHEZ, A.
EPIDEMIOLOGIA DE LA ASISTENCIA HOSPITALARIA DE LOS ACCIDENTES DE LA INFANCIA.(XVIII REUNION ANUAL DE LA AEP) (CA)
AN.ESP.PEDIATR. 21(4)369 (1984) (ESPAÑA)
UNIV., FAC.MEDICINA (VALENCIA)
- 1440 GARCIA ALGAS, F. PEREZ LOPEZ, B. ECHEVERRIA, L. PEREDA, A.
TRAUMATISMOS CRANEOENCEFALICOS EN NIÑOS EXPLORACION RADIOLOGICA, CUANDO?(XVIII REUNION ANUAL DE LA AEP) (CA)
AN.ESP.PEDIATR. 21(4)373-373 (1984) (ESPAÑA)
SEGUR.SOCIAL, C.SANIT.LA FE (VALENCIA)
- 1441 COLOMER, C. COLOMER REVUELTA, J. LAJO, M. SALA FRANCO, J. SANCHEZ, A. SEBASTIAN, E.
ESTUDIO EPIDEMIOLOGICO DE LA ASISTENCIA HOSPITALARIA DE INTOXICACIONES EN LA INFANCIA.(XVIII REUNION ANUAL DE LA AEP) (CA)
AN.ESP.PEDIATR. 21(4)374-374 (1984) (ESPAÑA)
UNIV., FAC.MEDICINA (VALENCIA)
- 1442 SANCHEZ, A. SALA FRANCO, J. MARTINEZ NAVARRO, J.F. LAJO, M. COLOMER REVUELTA, J. APARICIO, V.
MORTALIDAD POR ACCIDENTES EN LA INFANCIA: APROXIMACION A SU ESTUDIO EPIDEMIOLOGICO EN EL PAIS VALENCIANO.(XVIII REUNION ANUAL DE LA AEP) (CA)
AN.ESP.PEDIATR. 21(4)375-375 (1984) (ESPAÑA)
UNIV., FAC.MEDICINA (VALENCIA)
- 1443 GUILLEM, F. SALA FRANCO, J. COLOMER REVUELTA, J. LAJO, M. MURGUI, J.A. MARTINEZ, F.
ESTUDIO SOBRE LA UTILIZACION DE LOS SERVICIOS DE URGENCIA EN EL DEPARTAMENTO DE PEDIATRIA DEL HOSPITAL CLINICO DE VALENCIA.(XVIII REUNION ANUAL DE LA AEP) (CA)
AN.ESP.PEDIATR. 21(4)382-382 (1984) (ESPAÑA)
UNIV., FAC.MEDICINA (VALENCIA)
- 1444 GARCIA BALLESTERO, J.V. VALENCIA, J.C. GIL, J.P. PEREDA, A.
INHALACION DE CUERPOS EXTRAÑOS SOLIDOS.SINDROME DE PENETRACION.(XVIII REUNION ANUAL DE LA AEP) (CA)
AN.ESP.PEDIATR. 21(4)391-391 (1984) (ESPAÑA)
SEGUR.SOCIAL, C.SANIT.LA FE (VALENCIA)
- 1445 RABASCO, M.D. HERNANDEZ, M.T. FERRER CALVETE, J. PEREDA, A.
INVAGINACION INTESTINAL SIN DOLOR.(XVIII REUNION ANUAL DE LA AEP) (CA)
AN.ESP.PEDIATR. 21(4)393-393 (1984) (ESPAÑA)
SEGUR.SOCIAL, C.SANIT.LA FE (VALENCIA)
- 1446 VARGAS TORCAL, F. RIBON, F. GOMEZ GARCIA, A.
ENFERMEDAD DE WOLMAN.(XVIII REUNION ANUAL DE LA AEP) (CA)
AN.ESP.PEDIATR. 21(4)407-408 (1984) (ESPAÑA)
SEGUR.SOCIAL, RESID.SANITAR. (ELCHE)
- 1447 VITORIA MIÑANA, I. MEZQUITA, C. TRIPIANA, J.L. MARTIN, J.M.

- BUESA IBANEZ, E.
 APLICACION DEL "SCORE" DE BOYER AL DIAGNOSTICO DIFERENCIAL DE
 MENINGITIS. (XVIII REUNION ANUAL DE LA AEP) (CA)
 AN.ESP.PEDIATR. 21(4)409 (1984) (ESPAÑA)
 SEGUR.SOCIAL, RESID.SANITAR.N.S.SAGRADO CORAZON (CASTELLON)
- 1448 LOPEZ, M.J. PEREZ, P. BLASCO GONZALEZ, L. PERIS, A.
 HERNANDEZ, R. ESCRIBANO, A.
 CONSIDERACIONES CLINICAS EN TORNO A LA CETOACIDOSIS DIABETICA EN
 SU INGRESO EN C.I.P. (XVIII REUNION ANUAL DE LA AEP) (CA)
 AN.ESP.PEDIATR. 21(4)424-425 (1984) (ESPAÑA)
 UNIV., HOSP.CLINICO (VALENCIA)
- 1449 GOMEZ GARCIA, A. YARGAS TORCAL, F. LOPEZ, M.T.
 LIPIDOS Y LIPOPROTEINAS EN UNA POBLACION ESCOLAR NORMAL. (XVIII
 REUNION ANUAL DE LA AEP) (CA)
 AN.ESP.PEDIATR. 21(5)528-1 (1984) (ESPAÑA)
 SEGUR.SOCIAL, RESID.SANITAR. (ELCHE)
- 1450 CABEZUELO HUERTA, G. MALO CONCEPCION, P. TOMAS COLLADO, E.
 RIVERA OTERO, M.
 PERFUSION DE PROSTAGLANDINAS EN LAS CARDIOPATIAS SEVERAS
 NEONATALES. (XVIII REUNION ANUAL DE LA AEP) (CA)
 AN.ESP.PEDIATR. 21(5)533-1 (1984) (ESPAÑA)
 SEGUR.SOCIAL, C.SANIT.LA FE (VALENCIA)
- 1451 PERERA, C. MALO CONCEPCION, P. PEREZ MARTINEZ, V.
 VASCULARIZACION PULMONAR EN LA ATRESIA PULMONAR CON COMUNICACION
 INTERVENTRICULAR. (XVIII REUNION ANUAL DE LA AEP) (CA)
 AN.ESP.PEDIATR. 21(5)535-2 (1984) (ESPAÑA)
 SEGUR.SOCIAL, C.SANIT.LA PAZ (MADRID) - SEGUR.SOCIAL, C.SANIT.LA
 FE (VALENCIA) - DIPUTACION, HOSP.GRAL.CLIN.TENERIFE
 (SANTA CRUZ DE TENERIFE)
- 1452 PERERA CARRILLO, C. MALO CONCEPCION, P.
 TETRALOGIA DE FALLOT CON ANASTOMOSIS TIPO WATERSTON-
 COOLEY. VALORACION DEL DESARROLLO DE ENFERMEDAD VASCULAR
 PULMONAR. (XVIII REUNION ANUAL DE LA AEP) (CA)
 AN.ESP.PEDIATR. 21(5)536-1 (1984) (ESPAÑA)
 DIPUTACION, HOSP.GRAL.CLIN.TENERIFE (SANTA CRUZ DE TENERIFE) -
 SEGUR.SOCIAL, C.SANIT.LA FE (VALENCIA)
- 1453 MALO CONCEPCION, P. PERERA CARRILLO, C.
 SINDROME DE AGENESIA O HIPOPLASIA EXTREMA DE LA VALVULA
 PULMONAR. (XVIII REUNION ANUAL DE LA AEP) (CA)
 AN.ESP.PEDIATR. 21(5)536-2 (1984) (ESPAÑA)
 SEGUR.SOCIAL, C.SANIT.LA FE (VALENCIA) - DIPUTACION,
 HOSP.GRAL.CLIN.TENERIFE (SANTA CRUZ DE TENERIFE)
- 1454 PERERA CARRILLO, C. MALO CONCEPCION, P. MORENO GRANADO, F.
 EMBOLIZACION TERAPEUTICA DE UNA FISTULA ARTERIOVENOSA PULMONAR
 MEDIANTE CATETERISMO. (XVIII REUNION ANUAL DE LA AEP) (CA)
 AN.ESP.PEDIATR. 21(5)537-1 (1984) (ESPAÑA)
 SEGUR.SOCIAL, C.SANIT.LA PAZ (MADRID) - SEGUR.SOCIAL, C.SANIT.LA
 FE (VALENCIA) - DIPUTACION, HOSP.GRAL.CLIN.TENERIFE
 (SANTA CRUZ DE TENERIFE)
- 1455 TALENS, C. ANDRES CELMA, M. REBAGLIATO, M.
 ESTIMULACION PRECOZ: EVOLUCION PSICOMOTRIZ DE DOS NINAS AFECTAS DE
 SINDROME DE AICARDI. (XVIII REUNION ANUAL DE LA AEP) (CA)

- AN.ESP.PEDIATR. 21(5)544-2 (1984) (ESPAÑA)
UNIV., HOSP.CLINICO (VALENCIA)
- 1456 CASANCOVA, C. ANDRES ZAMORANO, M. MARTINEZ, B. LOPEZ, J.
GALMES, J.
MIOPATIA CENTRNUCLEAR:UN NUEVO CASO EN EL RECIEN NACIDO.(XVIII
REUNION ANUAL DE LA AEP) (CA)
AN.ESP.PEDIATR. 21(5)545-2 (1984) (ESPAÑA)
SEGUR.SOCIAL, RESID.SANITAR. (SAGUNTO)
- 1457 GREGORI, M. GIL BENSO, R. LOPEZ GINES, C. PELLIN, A.
BARBERA GUILLEM, E.
TRANSLOCACION FAMILIAR T(3;22)DETECTADA A TRAVES DE UN NIÑO
PORTADOR CON RETRASO MENTAL Y OTRAS ANOMALIAS (CA)
AN.ESP.PEDIATR. 21(6)593-596 (1984) (ESPAÑA) 10 REF
UNIV., FAC.MEDICINA (VALENCIA) - UNIV., FAC.MEDICINA (BILBAO)
- 1458 VARGAS TORCAL, F. GOMEZ GARCIA, A. BORRAJO, E.
DIABETES E HIPOTIROIDISMO (CA)
AN.ESP.PEDIATR. 21(9)827-830 (1984) (ESPAÑA) 15 REF
SEGUR.SOCIAL, RESID.SANITAR. (ELCHE) - SEGUR.SOCIAL,
C.SANIT.VIRG.ARRIXACA (MURCIA)
- 1459 PRADA ALFARO, P.L. MARTIN SANCHEZ, E. BORRAS CUARTERO, J.
SIMON MARCO, E. GOMEZ GARCIA, J.L.
RENTABILIDAD DE LAS TECNICAS DIAGNOSTICAS EN LAS NEUMONIAS AFECTOS
TERAPEUTICOS(XVI CONGRESO NACIONAL DE LA SOCIEDAD ESPAÑOLA DE
MEDICINA INTERNA) (CA)
AN.MED.INTERNA 1(SUPL.)8-1 (1984) (ESPAÑA)
SEGUR.SOCIAL, RESID.SANITAR.N.S.SAGRADO CORAZON (CASTELLON)
- 1460 GRAS, A. BERTOMEU, F. LOPEZ, A. SANCHEZ, E. VERA, J.M.
RICHART, C.
ANGIOSARCOMA HEPATICO Y COLANGIOMIOMA EN UN MISMO-PACIENTE POR
THOROTRAST(XVI CONGRESO NACIONAL DE LA SOCIEDAD ESPAÑOLA DE
MEDICINA INTERNA) (CA)
AN.MED.INTERNA 1(SUPL.)14-3 (1984) (ESPAÑA)
SEGUR.SOCIAL, RESID.SANITAR.HERRERO TEJEDOR (CASTELLON)
- 1461 GARRIGUES, V. PONCE, J. BERENGUER, J.
LA NIFEDIPINA EN LOS TRASTORNOS MOTORES ESOFAGICOS PRIMARIOS (CA)
AN.MED.INTERNA 1(5)206-206 (1984) (ESPAÑA) 4 REF
SEGUR.SOCIAL, C.SANIT.LA FE (VALENCIA)
- 1462 ROJO SIERRA, M.
EL TIEMPO.EL MOVIMIENTO.PSICOPATOLOGIA DE LA PERCEPCION DEL
TIEMPO Y DEL MOVIMIENTO (CA)
AN.PSIQUIATR. 1(1)5-12 (1984) (ESPAÑA) 9 REF
UNIV., FAC.MEDICINA (VALENCIA)
- 1463 LEAL CERCOS, C. IGLESIAS RODRIGUEZ, F. MONTERO PINAR, M.I.
EVOLUCION Y PRONOSTICO DE LA ESQUIZOFRENIA EN PACIENTES
INGRESADOS EN UNA UNIDAD PSIQUIATRIA DE HOSPITAL GENERAL (CA)
AN.PSIQUIATR. 1(1)36-44 (1984) (ESPAÑA) 50 REF
UNIV., FAC.MEDICINA (VALENCIA)
- 1464 MORAGUN GORDON, M. RAMIREZ BOSCA, A. CASTELLS RODELLAS, A.
LES XIFRES DE COURE,ZENC,FERRO I CERULOPLASMINA EN MALALTS DE
VITILIGEN (CT)
ANN.MED.(BARC.) 71(2)33-34 (1984) (ESPAÑA) 10 REF

UNIV., FAC.MEDICINA (VALENCIA)

- 1465 PERPIÑA, M. CORTIJO, J. MORCILLO, E. ESPLEGES, J.
EFECTO DE LOS ANTAGONISTAS DEL CA++ SOBRE LA CONTRACCION
HISTAMINO.INDUCIDA EN EL MUSCULO TRAQUEAL DE COBAYO (CA)
ARCH.BRONCONEUMOL. 20(SUPL.MAY.)14-14 (1984) (ESPAÑA)
SEGUR.SOCIAL, C.SANIT.LA FE (VALENCIA)
- 1466 PLANAS, F. RAFECAS, F.J. PERPIÑA, M. SANZ, M.A.
NEUMONIAS EN PACIENTES NEUTROPENICOS:EVALUACION DE FACTORES
PRONOSTICOS (CA)
ARCH.BRONCONEUMOL. 20(SUPL.MAY.)26-26 (1984) (ESPAÑA)
SEGUR.SOCIAL, C.SANIT.LA FE (VALENCIA)
- 1467 MENENDEZ, R. GONZALEZ GRANDA, D. MARCO MARTINEZ, V.
GOBERNADO, M.
SINERGISMO ENTRE INFECCION VIRAL Y NEUMONIA BACTERIANA EN EL
ADULTO (CA)
ARCH.BRONCONEUMOL. 20(SUPL.MAY.)34-34 (1984) (ESPAÑA)
SEGUR.SOCIAL, C.SANIT.LA FE (VALENCIA)
- 1468 MORALES MARIN, P. NAVARRO IVANEZ, R. TOGORES SOLIVELLAS, B.
GIL CARBONELL, J. MACIAN GISBERT, V. BENLLOCH GARCIA, E.
MARCO MARTINEZ, V.
VALORACION DEL EFECTO BRONCODILATADOR EN LA CURVA DE FLUJO-VOLUMEN
SEGUN DIFERENTES METODOS DE MEDINA (CA)
ARCH.BRONCONEUMOL. 20(3)112-117 (1984) (ESPAÑA) 14 REF
SEGUR.SOCIAL, C.SANIT.LA FE (VALENCIA)
- 1469 CUBELLS PARRILLA, M.L. ESTELLES LERGA, P. RUIZ PERALES, F.
TRAQUEOBRONCOMEGALIA.COMUNICACION DE UN CASO (CA)
ARCH.BRONCONEUMOL. 20(3)135-138 (1984) (ESPAÑA) 8 REF
SEGUR.SOCIAL, C.SANIT.LA FE (VALENCIA)
- 1470 MORALES MORIN, P. NAVARRO IVANEZ, R. MARCO MARTINEZ, V.
NAUFFAL MANZUR, D. PLANAS COMERMA, F. AGUERA PEREZ, B.
BENLLOCH GARCIA, E.
ESTUDIO COMPARATIVO DE LA EVOLUCION RADIOLOGICA Y DEL RECAMBIO DE
GASES EN LA NEUMONIA BACTERIANA (CA)
ARCH.BRONCONEUMOL. 20(6)248-252 (1984) (ESPAÑA) 23 REF
SEGUR.SOCIAL, C.SANIT.LA FE (VALENCIA)
- 1471 JULIA MOLLA, E. CUBELLS PARRILLA, M.L. SIFRE MARTINEZ, E.
QUISTE GASTROENTERICO(CASO PROBLEMA) (CA)
ARCH.BRONCONEUMOL. 20(6)271-273 (1984) (ESPAÑA) 9 REF
SEGUR.SOCIAL, C.SANIT.LA FE (VALENCIA)
- 1472 BORONAT TORMO, F. LLOPIS, B. MOMPO SANCHIS, J.A.
FERNANDEZ, J. JIMENEZ CRUZ, J.F.
DIAGNOSTICO CON ECOGRAFIA ENDOCAVITARIA DE TUMOR DE URETER
TERMINAL (CA)
ARCH.ESP.UROL. 37(1)65-67 (1984) (ESPAÑA) 4 REF
SEGUR.SOCIAL, C.SANIT.LA FE (VALENCIA)
- 1473 GALLEGO GOMEZ, J. JIMENEZ CRUZ, J.F. MARTINEZ AGULLO, E.
MOMPO SANCHIS, J.A. VALLS, F. BORONAT TORMO, F.
LA EXPLORACION URODINAMICA EN LA VEJIGA
NEUROGENA.I.CISTOMANOMETRIA (CA)
ARCH.ESP.UROL. 37(2)135-150 (1984) (ESPAÑA) 57 REF
SEGUR.SOCIAL, C.SANIT.LA FE (VALENCIA)

- 1474 CABALLERO CARPENA, O.
 DIAGNOSTICO DE METASTASIS EN ESQUELETO EN LAS NEOPLASIAS
 UROLOGICAS MEDIANTE GAMMAGRAFIA OSEA DE CUERPO COMPLETO CON
 99MTC-MDP. CORRELACION CON RADIOLOGIA Y PRUEBAS DE LABORATORIO (CA)
 ARCH.ESP.UROL. 37(3)199-207 (1984) (ESPAÑA) 29 REF
 SEGUR.SOCIAL. C.SANIT.LA FE (VALENCIA)
- 1475 GALLEG0 GOMEZ, J. JIMENEZ CRUZ, J.F. MARTINEZ AGULLO, E.
 BORONAT TORMO, F. MOMPO SANCHIS, J.A. FERNANDEZ ZUAZU, J.
 LA EVALUACION URODINAMICA DE LA VEJIGA NEUROGENA II. VALOR DE LA
 ELECTROMIOGRAFIA ESFINTERIANA EN COMBINACION CON EL REGISTRO
 CISTOMANOMETRICO (CA)
 ARCH.ESP.UROL. 37(3)225-236 (1984) (ESPAÑA) 54 REF
 SEGUR.SOCIAL. C.SANIT.LA FE (VALENCIA)
- 1476 BORONAT TORMO, F. LLOPIS, B. MOMPO SANCHIS, J.A.
 GUILLEN NAVARRO, M. PERALES, J.A. IRANZO, S.
 JIMENEZ CRUZ, J.F.
 CONTROL DE LA CIRUGIA ENDOSCOPICA MEDIANTE ECOGRAFIA
 ENDOCAVITARIA (CA)
 ARCH.ESP.UROL. 37(3)237-245 (1984) (ESPAÑA) 27 REF
 SEGUR.SOCIAL. C.SANIT.LA FE (VALENCIA)
- 1477 MOMPO SANCHIS, J.A. BORONAT TORMO, F. ALONSO GORREA, M.
 LLOPIS, B. JIMENEZ CRUZ, J.F.
 NEFROSTOMIA PERCUTANEA EN ANURIA OBSTRUCTIVA (CA)
 ARCH.ESP.UROL. 37(4)281-288 (1984) (ESPAÑA) 19 REF
 SEGUR.SOCIAL. C.SANIT.LA FE (VALENCIA)
- 1478 GALLEG0 GOMEZ, J. JIMENEZ CRUZ, J.F. MARTINEZ AGULLO, E.
 BORONAT TORMO, F. MOMPO SANCHIS, J.A. LLOPIS, B.
 LA EXPLORACION URODINAMICA DE LA VEJIGA NEUROGENA. III. PERFIL DE LA
 PRESION URETRAL (CA)
 ARCH.ESP.UROL. 37(4)337-351 (1984) (ESPAÑA) 68 REF
 SEGUR.SOCIAL. C.SANIT.LA FE (VALENCIA)
- 1479 GALLEG0 GOMEZ, J. JIMENEZ CRUZ, J.F. MARTINEZ AGULLO, E.
 MOMPO SANCHIS, J.A. BORONAT TORMO, F. MARTINEZ GARCIA, R.
 LA EXPLORACION URODINAMICA DE LA VEJIGA NEUROGENA. IV CORRELACION
 RADIOLOGICO-URODINAMICA (CA)
 ARCH.ESP.UROL. 37(5)425-436 (1984) (ESPAÑA) 26 REF
 SEGUR.SOCIAL. C.SANIT.LA FE (VALENCIA)
- 1480 LLOPIS CARTAGENA, M. AMAT CECILIA, M. ALGADO MARTINEZ, H.
 ACTIVIDAD SEXUAL EN ANCIANOS PROSTATECTOMIZADOS (CA)
 ARCH.ESP.UROL. 37(5)443-445 (1984) (ESPAÑA) 13 REF
 CLIN.VIRGEN DE FATIMA (BENIDORM)
- 1481 NAVALON VERDEJO, P. RUIZ RUBIO, J.L. SAN JUAN DE LA ORDEN, C.
 FERRER RODA, J.
 TRATAMIENTO QUIRURGICO PRECOZ EN LA ROTURA DE CUERPO CAVERNOSO DE
 PENE (CA)
 ARCH.ESP.UROL. 37(6)481-483 (1984) (ESPAÑA) 7 REF
 SEGUR.SOCIAL. HOSP.DR.PESET (VALENCIA)
- 1482 GALLEG0 GOMEZ, J. JIMENEZ CRUZ, J.F. MOMPO SANCHIS, J.A.
 LLOPIS, B. MARTINEZ AGULLO, E. GUILLEN NAVARRO, M.
 LA EXPLORACION URODINAMICA DE LA VEJIGA NEUROGENA. V. VALOR
 PREDICTIVO DEL NIVEL NEUROLOGICO EN RELACION CON EL ESTUDIO
 URODINAMICO (CA)

- ARCH.ESP.UROL. 37(6)511-519 (1984) (ESPAÑA) 16 REF
 SEGUR.SOCIAL. C.SANIT.LA FE (VALENCIA)
- 1483 OLIVER, F. LLOPIS, B. GUILLEN NAVARRO, M.
 MOMPO SANCHIS, J.A. JIMENEZ CRUZ, J.F.
 METASTASIS CEREBRAL SOLITARIA DE CARCINOMA TRANSICIONAL DE
 VEJIGA:A PROPOSITO DE UN CASO (CA)
 ARCH.ESP.UROL. 37(6)533-536 (1984) (ESPAÑA) 13 REF
 SEGUR.SOCIAL. C.SANIT.LA FE (VALENCIA)
- 1484 GIMENO, J.V. COSIN, J. MARTIN, G. VALLS, F. MAINAR, V.
 GUILLEN, I.
 EXPERIMENTAL EFFECTS OF AR-L 115 BS ON ELECTROPHYSIOLOGY,
 CONTRACTILITY AND RELAXATION PARAMETERS. (EN)
 ARCH.FARMACOL.TOXICOL. 10(3)143-150 (1984) (ESPAÑA) 10 REF
 SEGUR.SOCIAL. C.SANIT.LA FE (VALENCIA)
- 1485 FORNAS, E. MARTINEZ SALES, V. CAMAÑAS, A. BAGUENA, J.
 INTESTINAL ABSORPTION OF CHOLESTEROL AUTOXIDATION PRODUCTS IN THE
 RAT. (EN)
 ARCH.FARMACOL.TOXICOL. 10(3)175-182 (1984) (ESPAÑA) 11 REF
 SEGUR.SOCIAL. C.SANIT.LA FE (VALENCIA)
- 1486 HERRERA LARA, M. SMITH AGREDA, V. MARTINEZ SORIANO, F.
 FERRES TORRES, E.
 PRESENCIA DE NEURONAS Y SINAPSIS EN LA COMISURA COLICULAR INFERIOR
 DEL CONEJO (CA)
 ARCH.NEUROBIOL.(MADR.) 47(3)157-163 (1984) (ESPAÑA) 19 REF
 UNIV., FAC.MEDICINA (VALENCIA)
- 1487 VILCHEZ, J.J. SANTOS, M.T. VALLES, J. AZNAR, J.
 NIVELES DE MALONILDIALDEHIDO EN PLASMA DE ENFERMOS CON ACCIDENTES
 VASCULOCEREBRALES.(XXXVI REUNION ANUAL DE LA SOCIEDAD ESPAÑOLA DE
 NEUROLOGIA) (CA)
 ARCH.NEUROBIOL.(MADR.) 47(5)233-233 (1984) (ESPAÑA)
 SEGUR.SOCIAL. C.SANIT.LA FE (VALENCIA)
- 1488 YAYA HUAMAN, R. BLASCO OLCINA, R. BURGUERA, J.A. LAGO, A.
 SEVILLA, T. MORAL, A.
 MENINGIOMAS CON FORMACION QUISTICA SIMULANDO UN ASTROCITOMA.A
 PROPOSITO DE DOS OBSERVACIONES.(XXXVI REUNION ANUAL DE LA SOCIEDAD
 ESPAÑOLA DE NEUROLOGIA) (CA)
 ARCH.NEUROBIOL.(MADR.) 47(5)240-240 (1984) (ESPAÑA)
 SEGUR.SOCIAL. C.SANIT.LA FE (VALENCIA)
- 1489 VILCHEZ, J.J. MARTINEZ PAZ, M.L. MICHAVILA, J. LAGO, A.
 UN CASO ATIPICO DE MUCORMICOSIS RINOCEREBRAL.(XXXVI REUNION ANUAL
 DE LA SOCIEDAD ESPAÑOLA DE NEUROLOGIA) (CA)
 ARCH.NEUROBIOL.(MADR.) 47(5)274-274 (1984) (ESPAÑA)
 SEGUR.SOCIAL. C.SANIT.LA FE (VALENCIA)
- 1490 VILLOSLADA, C. VILCHEZ, J.J. REDON, J. CABELLO, A.
 NEUROPATIA ASOCIADA A LA ENFERMEDAD DEL LEGIONARIO.(XXXVI REUNION
 ANUAL DE LA SOCIEDAD ESPAÑOLA DE NEUROLOGIA) (CA)
 ARCH.NEUROBIOL.(MADR.) 47(5)279-280 (1984) (ESPAÑA)
 SEGUR.SOCIAL. RESID.SANITAR. (SAGUNTO) - SEGUR.SOCIAL. C.SANIT.LA
 FE (VALENCIA) - SEGUR.SOCIAL. C.SANIT.PRIMERO DE OCTUBRE (MADRID)
- 1491 YAYA HUAMAN, R. GARCIA FERNANDEZ, M. PIQUERAS, A. MORAL, A.
 SEVILLA, T. LAGO, A.

- MIOTONIA CON DEBILIDAD MUSCULAR CORREGIDA POR EL EJERCICIO.EFECTO TERAPEUTICO DEL MEXILETINE.{XXXVI REUNION ANUAL DE LA SOCIEDAD ESPANOLA DE NEUROLOGIA} (CA)
 ARCH.NEUROBIOL.(MADR.) 47(5)282-283 (1984) (ESPAÑA)
 SEGUR.SOCIAL, C.SANIT.LA FE (VALENCIA)
- 1492 GROZCO, M. CABANES, J. BELTRAN, A.
 HEMORRAGIA INTRAVENTRICULAR POSTOPERATORIA ASOCIADA A TERAPIA ANTICOGULANTE (CA)
 ARCH.NEUROBIOL.(MADR.) 47(6)325-330 (1984) (ESPAÑA) 19 REF
 SEGUR.SOCIAL, C.SANIT.LA FE (VALENCIA)
- 1493 LLORET SEMPERE, T. GOROSTIZA FELIPE, P. GRAS, J.R.
 SANGUINO JULIA, A.
 SINDROME DE GRANEDIGO.A PROPOSITO DE UN CASO CLINICO (CA)
 ARCH.PEDIATR.(BARC.) 35(6)537-539 (1984) (ESPAÑA) 5 REF
 SEGUR.SOCIAL, RESID.SANITAR.20 NOVIEMBRE (ALICANTE)
- 1494 SALVADOR, A. CHAQUES, V. LAMBIES, C. VILANOVA, E.
 HARTO, M.
 INCIDENCIA DEL EDEMA MACULAR TRAS LA EXTRACCION DEL CRISTALINO:ESTUDIO ANGIOGRAFICO (CA)
 ARCH.SOC.ESP.OFTALMOL. 46(3)161-167 (1984) (ESPAÑA) 33 REF
 SEGUR.SOCIAL, C.SANIT.LA FE (VALENCIA)
- 1495 GUAL, A. BELMONTE MARTINEZ, C.
 EFECTOS DE LOS CAMBIOS DE FLUJO SANGUINEO OCULAR SOBRE LA ACTIVIDAD EFERENTE EN LOS NERVIOS CILIARES (CA)
 ARCH.SOC.ESP.OFTALMOL. 46(3)209-211 (1984) (ESPAÑA) 12 REF
 UNIV., FAC.MEDICINA (ALICANTE)
- 1496 RIQUELME, A. FRANCES, J. ILLUECA, A. MENEZO, J.L.
 NUESTRA EXPERIENCIA EN LA CIRUGIA DEL D.R. EN OJOS PORTADORES DE UNA L.I.O. (CA)
 ARCH.SOC.ESP.OFTALMOL. 46(4)235-237 (1984) (ESPAÑA) 9 REF
 SEGUR.SOCIAL, C.SANIT.LA FE (VALENCIA)
- 1497 BELMONTE MARTINEZ, C. GUAL, A. BELMONTE GONZALEZ, N.
 DOPAMINA BETA-HIDROSILASA COMO INDICE DE LA ACTIVIDAD SIMPATICA EN HUMOR ACUOSO (CA)
 ARCH.SOC.ESP.OFTALMOL. 46(4)251-254 (1984) (ESPAÑA) 19 REF
 UNIV., FAC.MEDICINA (ALICANTE)
- 1498 NAVARRO PIERA, J. BAVIERA SABATER, J.
 MONLEON ARIZMENDIARRIETA, A. GONZALEZ TOMAS, J.
 NAVARRO FOS, S. CERDA NICOLAS, M.
 IDENTIFICACION DEL BACILO DE HANSEN EN LA TETINA EN UN PACIENTE CON LEPROA TUBERCULOIDE. (CA)
 ARCH.SOC.ESP.OFTALMOL. 47(3)189-193 (1984) (ESPAÑA) 9 REF
 SEGUR.SOCIAL, HOSP.DR.PESET (VALENCIA)
- 1499 PEREZ MARTIN, J. MANZANAS, A. CHAQUES, V. MARIN, F.
 MENEZO, J.L.
 SILLA TURCA VACIA.ESTUDIO OFTALMOLOGICO (CA)
 ARCH.SOC.ESP.OFTALMOL. 47(4)293-298 (1984) (ESPAÑA) 8 REF
 SEGUR.SOCIAL, C.SANIT.LA FE (VALENCIA)
- 1500 CHAQUES, V. PINGOS, J. MANZAS, A. PEREZ MARTIN, J.
 MENEZO, J.L. HARTO, M. SALVADOR, A. MARIN, F.J.
 MANIFESTACIONES OFTALMOLOGICAS Y GENERALES DE LOS ADENOMAS

- HIPOFISARIOS (CA)
 ARCH.SOC.ESP.OFTALMOL. 47(4)299-302 (1984) (ESPAÑA) 14 REF
 SEGUR.SOCIAL. C.SANIT.LA FE (VALENCIA)
- 1501 GASCON LUNA, F.
 LA HEMOGLOBINA GLICOLISADA:UTILIDAD CLINICA (CA)
 BIOMETRICA(MADR.) 9(3)125-134 (1984) (ESPAÑA) 115 REF
 SEGUR.SOCIAL. HOSP.DR.PESET (VALENCIA)
- 1502 GASCON, F.J. TORRELLA, F. MOREDA, F. MALABIA, J.
 CASTANER, V. PRADAS, J.M.
 DISEÑO DE LOS ELEMENTOS CONSTITUTIVOS DE LAS CORONAS TELESCOPICAS
 CUANDO SE UTILIZAN COMO RETENEDORES DE PROTESIS COMBINADA (CA)
 BOL.INF.DENT. 44(338)25-29 (1984) (ESPAÑA) 14 REF
 UNIV.. FAC.MEDICINA (VALENCIA)
- 1503 SABATER PONS, A.
 ESTUDIO EPIDEMIOLOGICO DE LA MORTALIDAD POR TUMORES MALIGNOS DEL
 APARATO DIGESTIVO EN ESPAÑA(1951-1978) (CA)
 BOL.SOC.VALENCIA.PATOL.DIG. 3(1)21-29 (1984) (ESPAÑA) 31 REF
 UNIV.. FAC.MEDICINA (VALENCIA)
- 1504 FERRANDO, J. ALEGRE MARTINEZ, J.E. REIG, G.
 ALMENAR CUBELLS, D. MORENO OSSET, E.
 DIAGNOSTICO LAPAROSCOPICO DE UNA ASCITIS NEOPLASICA (CA)
 BOL.SOC.VALENCIA.PATOL.DIG. 3(1)31-36 (1984) (ESPAÑA) 17 REF
 UNIV.. HOSP.CLINICO (VALENCIA) - INST.VALENCIAN.ONCOLOG.
 (VALENCIA)
- 1505 FERRANDO, J. ALEGRE MARTINEZ, J.E. REIG, G.
 MORENO OSSET, E.
 LA LAPAROSCOPIA EN EL DIAGNOSTICO DE LAS ENFERMEDADES DEL
 PANCREAS (CA)
 BOL.SOC.VALENCIA.PATOL.DIG. 3(1)37-44 (1984) (ESPAÑA) 23 REF
 UNIV.. HOSP.CLINICO (VALENCIA)
- 1506 MARZAL FELICI, V. REVUELTA SEGURA, E. NAVIO PERALES, J.
 CURDOBA POLO, C. MATEO CASTRO, M. CAÑELLAS SIERRA, G.
 GRIMALT ARROM, M.
 A PROPOSITO DE UN CASO DE FISTULA AORTOESOFAGICA POR ANEURISMA
 DISECANTE DE AORTA TORACICA DESCENDENTE.REVISION
 BIBLIOGRAFICA (CA)
 CIR.ESP. 38(4)124-127 (1984) (ESPAÑA) 22 REF
 SEGUR.SOCIAL. RESID.SANITAR.20 NOVIEMBRE (ALICANTE)
- 1507 VAZQUEZ ALBALADEJO, C. CAMPS ROIG, J. VILAR SANCHIS, D.
 SANCHO MERLE, F.
 COLGAJO MIOCUTANEO TRANSVERSO ABDOMINAL:SU APLICACION AL
 TRATAMIENTO QUIRURGICO DEL CANCER DE MAMA RECIDIVADO (CA)
 CIR.PLAST.IBEROLATINOAM. 10(3)253-261 (1984) (ESPAÑA) 34 REF
 INST.VALENCIAN.ONCOLOG. (VALENCIA)
- 1508 DOMENECH, A. DIEZ, E. MINGUEZ, J. MONLEON, J.
 ENTORNO SOCIOECONOMICO Y BAJO PESO AL NACIMIENTO (CA)
 CLIN.INVEST.GINECOL.OBSTET. 11(1)6-18 (1984) (ESPAÑA) 19 REF
 SEGUR.SOCIAL. C.SANIT.LA FE (VALENCIA)
- 1509 PELLICER, A. INTRAPHUVASAK, J. BONILLA MUSOLES, F.
 LOPEZ, A.
 ANASTOMOSIS TUBARICA EN EL CONEJO CON PEGAMENTO DE FIBRINA (CA)

- CLIN.INVEST.GINECOL.OBSTET. 11(4)146-151 (1984) (ESPA 34 REF
UNIV., HOSP.CLINICO (VALENCIA) - HOSP.UNIV. (MAGUNCIA)
- 1510 BOGNI MIQUEL, E.
PSICOTERAPIA DE GRUPO EN EL ALCOHOLISMO (CA)
DROGALCOHOL 9(2)65-78 (1984) (ESPAÑA) 15 REF
DIPUTACION, HOSP.PSIQUIATR.PROV. (BETERA)
- 1511 SANCHIS FORTEA, M. PALOMARES HERNANDEZ, G.
ESTUDIO DE LA CONCENTRACION DE GLUTATION REDUCIDO EN SANGRE(GSH)EN
PACIENTES ALCOHOLICOS CRONICOS (CA)
DROGALCOHOL 9(2)87-95 (1984) (ESPAÑA) 26 REF
DIPUTACION, HOSP.PSIQUIATR.PROV. (BETERA)
- 1512 TOTOMICAGUENA ARRATE, J.J.
DEFICITS VISOMOTORES EN ALCOHOLICOS PERSISTENTES SEVEROS (CA)
DROGALCOHOL 9(3)117-122 (1984) (ESPAÑA) 25 REF
DIPUTACION, HOSP.PSIQUIATR.PROV.STA.FAZ (ALICANTE)
- 1513 TURRES HERNANDEZ, M.A. FERNANDEZ CEREZO, M.
ESTUDIO COMPARATIVO ENTRE DIVERSOS FARMACOS EN LA PREVENCION Y
TRATAMIENTO DEL SINDROME DE ABSTINENCIA ALCOHOLICO (CA)
DROGALCOHOL 9(3)123-145 (1984) (ESPAÑA) 4 REF
DIPUTACION, HOSP.PSIQUIATR.PROV. (BETERA)
- 1514 OLMO PUCHALT, J.A. DEL RODRIGO GOMEZ, J.M. GIMENO ROMERO, V.
SERRA DESFILIS, M.A. BIXQUERT JIMENEZ, M. APARISI QUEREDA, L.
WASSEL, A.
VIRUS B DE LA HEPATITIS Y DROGADICCION (CA)
DROGALCOHOL 9(4)197-210 (1984) (ESPAÑA) 18 REF
UNIV., HOSP.CLINICO (VALENCIA)
- 1515 TOTOMICAGUENA ARRARTE, J.J. SANJUAN, E.
CARACTERISTICAS BIOPSICOSOCIALES EN ALCOHOLICOS PERSISTENTES
SEVEROS (CA)
DROGALCOHOL 9(4)211-220 (1984) (ESPAÑA) 10 REF
DIPUTACION, HOSP.PSIQUIATR.PROV.STA.FAZ (ALICANTE)
- 1516 GABRIEL BOTELLA, F. PASCUAL-LEONE PASCUAL, A.
CABANES VILA, J. BALAGUER MARTINEZ, J.V. LABIOS GOMEZ, M.
CUSTARDOY OLAVARRIETA, J. GONZALEZ MARTINEZ, M.
PLA MARTINEZ, M. SANCHEZ GARCIA, C. PEREZ BACETE, M.
IRANZO LOBERA, C.
PANCREATECTOMIA SUBTOTAL EN RATAS.ESTUDIO DE LA CAPA FASCICULAR
ADRENAL (CA)
ENDOCRINOLOGIA(BARC.) 31(1)19-23 (1984) (ESPAÑA) 20 REF
UNIV., HOSP.CLINICO (VALENCIA)
- 1517 ESQUIFINO, A.I. SANCHIS, R. GUERRI SIRERA, C.
EFECTO DEL CONSUMO CRONICO DE ALCOHOL SOBRE EL EJE HIPOTALAMO-
HIPOFISO-OVARICO EN LA RATA (CA)
ENDOCRINOLOGIA(BARC.) 31(3)76 (1984) (ESPAÑA)
INST.INVEST.CITOL. (VALENCIA) - UNIV., FAC.MEDICINA (MADRID)
- 1518 MAZON, A. PALLARDO, C. ROMERA, F. TARAZONA, J.L.
COLLADO, F. ASENSI, F.
ARTRITIS SEPTICA POR SALMONELLA EN CUATRO LACTANTES (CA)
ENFERM.INFECC. 2(1)20-22 (1984) (ESPAÑA) 17 REF
SEGUR.SOCIAL, C.SANIT.LA FE (VALENCIA)
- 1519 GARCIA DE LOMAS, J. DURANTE, M.D. CAMARO, M.L.

- NOGUEIRA, J.M. BUESA, F.J. GARCIA DE LOMAS, M. VILATA, J.J.
 INFECCIONES POR CHLAMYDIA TRACHOMATIS: AISLAMIENTO EN URETRITIS DEL
 VARON (CA)
 ENFERM.INFECC. 2(3)98-101 (1984) (ESPAÑA) 13 REF
 UNIV., FAC.MEDICINA (VALENCIA) - DIPUTACION.
 CENTR.PLANIF.FAMI.ENFERM.SEXUAL. (VALENCIA)
- 1520 PASCUAL, J.M. REDON, J. VILA, B. MUGUERZA, I.
 INFARTO CEREBRAL EXTENSO EN EL CURSO DE UNA MENINGITIS
 PURULENTO (CA)
 ENFERM.INFECC. 2(3)130-132 (1984) (ESPAÑA) 7 REF
 SEGUR.SOCIAL, RESID.SANITAR. (SAGUNTO) - SEGUR.SOCIAL, C.SANIT.LA
 FE (VALENCIA)
- 1521 GARCIA DEL BUSTO, A. GALIANO, J.V. YAGUE, A. VERDIEL, R.
 EVALUACION DE UN MICROMETODO PARA LA IDENTIFICACION DE
 ENTEROBACTERIACEAE Y ESTUDIO DE LAS CONCENTRACIONES INHIBITORIAS
 MINIMAS (CA)
 ENFERM.INFECC. 2(4)150-156 (1984) (ESPAÑA) 12 REF
 SEGUR.SOCIAL, RESID.SANITAR.N.S.SAGRADO CORAZON (CASTELLON)
- 1522 BALAGUER MARTINEZ, J.V. BUESA, F.J. GUIX GARCIA, J.
 GABRIEL BOTELLA, F. GARCIA FUSTER, M.J. LABIOS GOMEZ, M.
 CUSTARDOY OLAVARRIETA, J.
 ERITEMA NUDOSO POR YERSINIA ENTEROCOLITICA (CA)
 ENFERM.INFECC. 2(4)176-177 (1984) (ESPAÑA) 13 REF
 UNIV., FAC.MEDICINA (VALENCIA)
- 1523 OLMO PUCHALT, J.A. DEL MARTIN ALGARRA, S. GIMENO ROMERO, V.
 CAPARROS PUCHALT, J.M. BEDATE VILAR, J. GARCIA-CONDE BRU, J.
 ESTUDIO DEL FUNCIONALISMO GRANULOCITARIO EN DROGADICTOS (CA)
 ENFERM.INFECC. 2(5)206-208 (1984) (ESPAÑA) 24 REF
 UNIV., HOSP.CLINICO (VALENCIA) - DIPUTACION, HOSP.PSIQUIATR.PROV.
 (BETERA)
- 1524 OLMO PUCHALT, J.A. DEL NOGUEIRA, J.M. GIMENO ROMERO, V.
 MORALES, C. GARCIA DE LOMAS, J.
 ALTERACIONES DE LAS PRUEBAS SEROLOGICAS EN DROGADICTOS (CA)
 ENFERM.INFECC. 2(5)229-229 (1984) (ESPAÑA) 6 REF
 UNIV., HOSP.CLINICO (VALENCIA)
- 1525 GOBERNADO, M. SANTOS, M.
 MONOBACTANTES: PRESENTE Y FUTURO (CA)
 ENFERM.INFECC. 2(6)233-235 (1984) (ESPAÑA) 7 REF
 SEGUR.SOCIAL, C.SANIT.LA FE (VALENCIA)
- 1526 CANTON, E. MARES, M. ROMAN, J. GOBERNADO, M.
 NORFLOXACINA, ESTUDIO IN VITRO (CA)
 ENFERM.INFECC. 2(6)249-253 (1984) (ESPAÑA) 9 REF
 SEGUR.SOCIAL, C.SANIT.LA FE (VALENCIA)
- 1527 GARCIA, M. SORIANO, J. ALEU, M. PEREZ, D.
 MAYORDOMO FERNANDEZ, C. ARANDA GARCIA, E. ASENSI, F.
 VALOR DE LA GLUCORRAQUIA EN EL DIAGNOSTICO DIFERENCIAL DE LAS
 MENINGITIS INFANTILES (CA)
 ENFERM.INFECC. 2(6)276-277 (1984) (ESPAÑA) 7 REF
 SEGUR.SOCIAL, C.SANIT.LA FE (VALENCIA)
- 1528 TORRES PERIS, V. LLORCA CARBONELL, R. MARTINEZ SIGNES, V.
 VALCUENDE, F. PEREZ MARTINEZ, A. CASTELLS RODELLAS, A.

- LEISHMANIOSIS INFILTRADA EN SABANA SIMULANDO UN LUPUS
ERITEMATOSO (CA)
FONTILLES 14(4)405-410 (1984) (ESPAÑA) 15 REF
UNIV., FAC.MEDICINA (VALENCIA)
- 1529 TERENCIO DE LAS AGUAS, J.
EPIDEMIOLOGIA Y CONTROL DE LA LEPRO EN ESPAÑA (CA)
FONTILLES 14(5)511-521 (1984) (ESPAÑA)
SANAT.FONTILLES (VALL DE LAGUART)
- 1530 ZARAGOZA FERNANDEZ, C. NARBONA ARNAU, B. BARRERO TERCEROS, H.
OLAVARRIETA MASDEU, L. DAVILA DORTA, D.
HIDATIDOSIS MUSCULO-ESQUELETICA PRIMITIVA (CA)
GAC.MED.BILBAO 81(5)345-356 (1984) (ESPAÑA) 14 REF
DIPUTACION, HOSP.PROV. (VALENCIA)
- 1531 GARCIA GARCIA, A. GOMEZ ANDRES, A. TERESA PARREÑO, L. DE
PALAZON AZORIN, J.M. BAUZA, J.
COLITIS ULCEROSA ASOCIADA A ANEMIA HEMOLITICA AUTOINMUNE (CA)
GASTROENTEROL.HEPATOL. 7(1)33-36 (1984) (ESPAÑA) 23 REF
SEGUR.SOCIAL, RESID.SANITAR.20 NOVIEMBRE (ALICANTE)
- 1532 LOPEZ ALDEGUER, J. PINA, R. REDON, J. MICHAVILA, J.
JUAN BURGUENO, M.
SINDROME DE VENA CAVA SUPERIOR SECUNDARIO A SHUNT DE LEVEEN (CA)
GASTROENTEROL.HEPATOL. 7(1)39-41 (1984) (ESPAÑA) 10 REF
SEGUR.SOCIAL, C.SANIT.LA FE (VALENCIA)
- 1533 ARENAS, M. PEREZ MATEO, M. SILLERO, C. VAZQUEZ, N.
TRES CASOS DE CANDIDIASIS GASTRICA (CA)
GASTROENTEROL.HEPATOL. 7(1)42-44 (1984) (ESPAÑA) 21 REF
SEGUR.SOCIAL, RESID.SANITAR. (ELCHE)
- 1534 MINGUEZ, M. MORENO OSSET, E. TOMAS RIDOCCI, M. MORA, F.
MOLINA, R. AYUSO MARTIN, P. BENAGES, A.
SINDROME DEL INTESTINO IRRITABLE.ESTUDIO MANOMETRICO DEL RECTO-
SIGMA EN CONDICIONES BASALES Y TRAS ESTIMULACION CON CLORURO DE
BETANECOL (CA)
GASTROENTEROL.HEPATOL. 7(10)541-547 (1984) (ESPAÑA) 42 REF
UNIV., HOSP.CLINICO (VALENCIA)
- 1535 PONCE, J. GARRIGUES, V. PRIETO, M. CARRASCO, D.
SOPENA, R. CARRASQUER, J. CANO TEROL, M.C. BERENGUER, J.
ANALISIS DEL VALOR DIAGNOSTICO DE LA ECOGRAFIA,LA GAMMAGRAFIA
HEPATICA Y LA LAPAROSCOPIA EN LAS LESIONES HEPATICAS FOCALES
MALIGNAS (CA)
GASTROENTEROL.HEPATOL. 7(2)65-71 (1984) (ESPAÑA) 19 REF
SEGUR.SOCIAL, C.SANIT.LA FE (VALENCIA)
- 1536 GARRIGUES, V. PONCE, J. MIRALBES, M. PRIETO, M.
BERENGUER, J.
TRANSICION A ACALASIA DE UNA FORMA INTERMEDIA DE TRASTORNO MOTOR
PRIMARIO DEL ESOFAGO (CA)
GASTROENTEROL.HEPATOL. 7(2)82-87 (1984) (ESPAÑA) 19 REF
SEGUR.SOCIAL, C.SANIT.LA FE (VALENCIA)
- 1537 PALAZON AZORIN, J.M. GARCIA GARCIA, A. GOMEZ ANDRES, A.
INFECCIONES HOSPITALARIAS EN PACIENTES CON CIRROSIS HEPATICA (CA)
GASTROENTEROL.HEPATOL. 7(3)120-122 (1984) (ESPAÑA) 20 REF
SEGUR.SOCIAL, RESID.SANITAR.20 NOVIEMBRE (ALICANTE)

- 1538 TOMAS RIDOCCI, M. MORA, F. BENAGES, A.
EXPLORACION DE LA MOTILIDAD ESOFAGICA (CA)
GASTROENTEROL. HEPATOL. 7(3)147-162 (1984) (ESPAÑA) 150 REF
UNIV., HOSP. CLINICO (VALENCIA) - UNIV., FAC. MEDICINA (MURCIA)
- 1539 HINOJOSA, J. PRIMO, J. SANZ, C. SANCHIS, C. REDON, J.
EFECTO DE LA NIFEDIPINA SOBRE LA SECRECION GASTRICA BASAL EN
SUJETOS NORMALES (CA)
GASTROENTEROL. HEPATOL. 7(3)167-168 (1984) (ESPAÑA) 5 REF
SEGUR. SOCIAL, RESID. SANITAR. (SAGUNTO)
- 1540 TOMAS RIDOCCI, M. MORA, F. MOLINA, R. MORENO OSSET, E.
MINGUEZ, M. BENAGES, A.
MANOMETRIA ESOFAGICA: SISTEMA DE INFUSION CONTINUA POR JERINGAS
FRENTE A SISTEMA HIDRONEUMOCAPILAR (CA)
GASTROENTEROL. HEPATOL. 7(4)181-187 (1984) (ESPAÑA) 28 REF
UNIV., HOSP. CLINICO (VALENCIA)
- 1541 TOMAS RIDOCCI, M. BENAGES, A. FERRANDO, J. MORA, F.
MORENO OSSET, E. ALEGRE MARTINEZ, J.E. REIG, G. MOLINA, R.
MINGUEZ, M.
ESOFAGITIS POR REFLUJO: RELACIONES ENTRE HALLAZGOS ENDOSCOPICOS
MANIFESTACIONES CLINICAS Y TONO DEL ESFINTER ESOFAGICO
INFERIOR (CA)
GASTROENTEROL. HEPATOL. 7(7)373-378 (1984) (ESPAÑA) 38 REF
UNIV., HOSP. CLINICO (VALENCIA)
- 1542 PEREZ AGUILAR, F. BERENGUER, J.
ACIDO QUENODESOXICOLICO Y LIPOPROTEINAS EN LA LITIASIS BILIAR DE
COLESTEROL. CONSIDERACIONES FISIOPATOLOGICAS (CA)
GASTROENTEROL. HEPATOL. 7(7)393-394 (1984) (ESPAÑA) 23 REF
SEGUR. SOCIAL, C. SANIT. LA FE (VALENCIA)
- 1543 VAZQUEZ, N. PEREZ MATEO, M. SILLERO, C. ARENAS, M.
HEMOBILIA ASINTOMATICA TRAS BIOPSIA HEPATICA (CA)
GASTROENTEROL. HEPATOL. 7(7)400-400 (1984) (ESPAÑA) 3 REF
SEGUR. SOCIAL, RESID. SANITAR. (ELCHE)
- 1544 OLMO PUCHALT, J.A. DEL RODRIGO GOMEZ, J.M. GIMENO ROMERO, V.
BEDATE VILAR, J. SERRA DESFILIS, M.A. APARISI QUEREDA, L.
AMPLE, I. BIXQUERT JIMENEZ, M. WASSEL, A.
ENFERMEDAD HEPATICA EN DROGADICTOS DEL AREA DE VALENCIA (CA)
GASTROENTEROL. HEPATOL. 7(8)405-410 (1984) (ESPAÑA) 42 REF
DIPUTACION, HOSP. PSIQUIATR. PROV. (BETERA) - UNIV., HOSP. CLINICO
(VALENCIA)
- 1545 PRIETO, M. CARRASCO, D. PONCE, J. FERRANDO, J.
GARRIGUES, V. BERENGUER, J.
HEPATOMEGALIA GIGANTE COMO PRIMERA MANIFESTACION DE UNA
AMILOIDOSIS AL IDIOPATICA (CA)
GASTROENTEROL. HEPATOL. 7(8)438-441 (1984) (ESPAÑA) 15 REF
SEGUR. SOCIAL, C. SANIT. LA FE (VALENCIA)
- 1546 PEREZ MATEO, M. ARENAS, M. SILLERO, C. VAZQUEZ, N.
MERINO SESMA, J.
ANTAGONISTAS DEL CALCIO Y SECRECION GASTRICA (CA)
GASTROENTEROL. HEPATOL. 7(8)462-463 (1984) (ESPAÑA) 8 REF
SEGUR. SOCIAL, RESID. SANITAR. (ELCHE)
- 1547 SERRA DESFILIS, M.A. GUERRI SIRERA, C. ANTON GARCIA, F.

- FERRANDO CUCARELLA, J. RODRIGO GOMEZ, J.M.
 APARISI QUEREDA, L. OLMO PUCHALT, J.A. DEL WASSEL, A.
 BIXQUERT JIMENEZ, M.
 EL ACLARAMIENTO PLASMATICO DEL SORBITOL A DOSIS BAJAS Y
 SORBITOL-DESHIDROGENASA EN TEJIDO HEPATICO (CA)
 GASTROENTEROL.HEPATOL. 7(9)493-497 (1984) (ESPAÑA) 18 REF
 UNIV., HOSP.CLINICO (VALENCIA) - INST.INVEST.CITOL. (VALENCIA)
- 1548 GOMEZ LECHON, M.J. LOPEZ, M.P. CASTELL, J.V.
 CULTIVO PRIMARIO DE HEPATOCITOS ADULTOS.UN MODELO EXPERIMENTAL
 PARA EL ESTUDIO DE LA FUNCIONALIDAD Y EL METABOLISMO
 HEPATICOS (CA)
 GASTROENTEROL.HEPATOL. 7(9)507-522 (1984) (ESPAÑA) 142 REF
 SEGUR.SOCIAL. C.SANIT.LA FE (VALENCIA)
- 1549 GOMEZ ANDRES, A. PALAZON AZORIN, J.M. HARB, Y.
 PARACENTESIS Y ASCITIS CIRROTICA (CA)
 GASTROENTEROL.HEPATOL. 7(9)526-526 (1984) (ESPAÑA) 5 REF
 SEGUR.SOCIAL. RESID.SANITAR.20 NOVIEMBRE (ALICANTE)
- 1550 DELGADO MARTEL, A. RODRIGO MONTO, G. CORTELL SIVERA, A.
 MALABIA LIEB, P.
 PROFILAIS E HIGIENE MENTAL EN GEROPSIQUIATRIA (CA)
 GERIATRIKA 1(1)37-42 (1984) (ESPAÑA)
 DIPUTACION, HOSP.PROV. (VALENCIA)
- 1551 GARAY LILLO, J. GARAY BURDEOS, M. SILVESTRE ALBEROLA, A.
 COLOMA GARCIA, M. GABARDA CIVERA, P. GARCIA MORATA, F.
 GARCIA TORRES, M.L.
 HIPERTENSION Y ENFERMEDAD CEREBRO-VASCULAR EN GERIATRIA (CA)
 GERIATRIKA 1(1)51-66 (1984) (ESPAÑA)
 HOSP.CRUZ ROJA (VALENCIA)
- 1552 MUÑOZ DUQUE, J.G.
 ESTUDIO DE UN NUEVO INMUNDESTIMULANTE EN GERIATRIA (CA)
 GERIATRIKA 1(2)61-68 (1984) (ESPAÑA) 12 REF
 INST.GERIATR.LEVANTE (CAMPELLO)
- 1553 GARAY LILLO, J. GARAY BURDEOS, J.M. GARCIA TORRES, M.L.
 GABARDA CIVERA, P. GARCIA MORATA, F.
 ESTUDIO EPIDEMIOLOGICO DE LA HIPERTENSION ARTERIAL EN LOS
 TRABAJADORES DEL MAR (CA)
 GERIATRIKA 1(4)21-35 (1984) (ESPAÑA) 37 REF
 INST.SOC.MARINA (VALENCIA)
- 1554 PEREZ MARTORELL, J. ORTUNO IBAÑEZ, V.
 ESTUDIO COMPARATIVO DE DOS TIPOS DE TRATAMIENTO INICIAL
 AMBULATORIO PARA ENFERMOS ALCOHOLICOS (CA)
 INF.PSIQUIATR. (98)353-359 (1984) (ESPAÑA) 8 REF
 CENTR.DIAGN.ORIENT.TERAPEUT. (ALICANTE)
- 1555 OLMOS, P. DASI, M.A. NOGUEIRA, J.M. BUESA, F.J.
 GARCIA DE LOMAS, M. ESPI, A. GARCIA DE LOMAS, J.
 SENSIBILIDAD DE PSEUDOMONAS AERUGINOSA FRENTE A CARBOXY- Y
 UREIDOPENICILINAS:CRITERIOS PARA LA ELECCION DE SU USO
 HOSPITALARIO (CA)
 INFECTOLOGIKA 5(1)19-26 (1984) (ESPAÑA) 4 REF
 UNIV., FAC.MEDICINA (VALENCIA)
- 1556 MARIN ORS, M.A. MIR GISBERT, M.D. NOGUEIRA, J.M.

- BUESA, F.J. ESPI, A. GARCIA DE LOMAS, M.
 DIAGNOSTICO DE LA HIDATIDOSIS:COMPARACION DE TRES PRUEBAS
 SEROLOGICAS CON LA PRUEBA DE DEGRANULACION DE BASOFILOS
 HUMANOS (CA)
 INFECTOLOGIKA 5(1)38-44 (1984) (ESPAÑA) 25 REF
 UNIV., FAC.MEDICINA (VALENCIA)
- 1557 GARCIA DE LOMAS, J. DURANTE, M.D. CAMARO, M.L.
 GARCIA DE LOMAS, M. NOGUEIRA, J.M. BUESA, F.J.
 CHLAMYDIA TRACHOMATIS:MODIFICACIONES NECESARIAS AL METODO DE
 ESTUDIO DE SENSIBILIDAD (CA)
 INFECTOLOGIKA 5(2)7-14 (1984) (ESPAÑA) 8 REF
 UNIV., FAC.MEDICINA (VALENCIA)
- 1558 CANTON LACASA, E. GARCIA AGUAYO, J.M. GOBERNADO, M.
 CEFTRIAXONA:ACTIVIDAD ANTIBACTERIANA IN VITRO (CA)
 INFECTOLOGIKA 5(2)24-28 (1984) (ESPAÑA) 7 REF
 SEGUR.SOCIAL, C.SANIT.LA FE (VALENCIA)
- 1559 CANTON, E. MORENO, R. MARES, M. GOBERNADO, M.
 CIPROFLOXACINA (BAY O 9867).ACTIVIDAD ANTIMICROBIANA IN
 VITRO (CA)
 INFECTOLOGIKA 5(2)48-52 (1984) (ESPAÑA) 8 REF
 SEGUR.SOCIAL, C.SANIT.LA FE (VALENCIA)
- 1560 GONZALEZ, J. LICERAS, V. ITURGOYEN, E. CALATAYUD, O.
 CASTELLS, J. MATOSES, S. GARCIA, L.
 COMPORTAMIENTO DE LA GAMMA-GLUTAMILTRANSPEPTIDASA Y OTROS
 PARAMETROS BIOQUIMICOS EN LAS CIRROSIS HEPATICAS (CA)
 LABORATORIO(GRANADA) 77(457)19-29 (1984) (ESPAÑA) 30 REF
 UNIV., HOSP.CLINICO (VALENCIA)
- 1561 PRAT, J. GARCIA DE LOMAS, J. NOGUEIRA, J.M. NAVARRO, D.
 ESPECIES DE CANDIDA EN HECES:CONSIDERACIONES ETIOPATOGENICAS (CA)
 LABORATORIO(GRANADA) 77(459)169-175 (1984) (ESPAÑA) 11 REF
 UNIV., FAC.MEDICINA (VALENCIA)
- 1562 RIESE, H.H. SANCHIS-BAYARRI VAILLANT, V.
 ESTUDIO DE LA DETERMINACION DEL LDL-COLESTEROL POR PRECIPITACION
 SELECTIVA DE LAS LIPOPROTEINAS DE ALTA Y MUY BAJA DENSIDAD(HDL Y
 VLDL) (CA)
 LABORATORIO(GRANADA) 78(463)9-13 (1984) (ESPAÑA) 7 REF
 DIPUTACION, HOSP.PROV. (VALENCIA)
- 1563 CANO MONTERO, A. SANCHIS-BAYARRI VAILLANT, V.
 ESTUDIO DE LA CK-TOTAL Y CK-MB EN EL INFARTO DE MIOCARDIO (CA)
 LABORATORIO(GRANADA) 78(465)237-243 (1984) (ESPAÑA) 6 REF
 DIPUTACION, HOSP.PROV. (VALENCIA)
- 1564 GARCIA DE LOMAS, J. DURANTE, M.D. CAMARO, M.L.
 NOGUEIRA, J.M. GARCIA DE LOMAS, M. BUESA, F.J.
 DIAGNOSTICO DE LAS INFECCIONES POR CHLAMYDIA TRACHOMATIS:INTERES
 DEL USO DE CELULAS TRATADAS CON DEAE-D (CA)
 LABORATORIO(GRANADA) 78(465)245-256 (1984) (ESPAÑA) 16 REF
 UNIV., FAC.MEDICINA (VALENCIA)
- 1565 MORALES, C. DASI, M.A. NOGUEIRA, J.M. GARCIA DE LOMAS, M.
 MIR, A. GARCIA DE LOMAS, J.
 ANTICUERPOS SERICOS Y CANDIDIASIS VAGINALES (CA)
 LABORATORIO(GRANADA) 78(466)317-329 (1984) (ESPAÑA) 19 REF

UNIV., FAC.MEDICINA (VALENCIA)

- 1566 MORELL CABEDO, S. SANJUAN MAÑEZ, R. GARCIA CIVERA, R.
GONZALEZ, E. MIRALLÈS SERRANO, L. LLAVADOR SANCHIS, J.
VENTAJAS DE LA VIA SUBCLAVIA IZQUIERDA PARA LA CATETERIZACION DEL
SENO CORONARIO EN ESTUDIOS ELECTROFISIOLOGICOS (CA)
MARCAP.ELECTROFISIOLOG. 1(1)23-27 (1984) (ESPAÑA) 20 REF
UNIV., HOSP.CLINICO (VALENCIA)
- 1567 FERRERO CABEDO, J.A. CHORRO GASCO, F.J. INSA PEREZ, L.D.
VALENTIN SEGURA, V. NAVARRO, J. VIÑA, J. LOPEZ MERINO, V.
PROPIEDADES ELECTROFISIOLOGICAS DEL AR-L-115(SULMAZOL)EN EL
SISTEMA DE CONDUCCION A-V DEL PERRO (CA)
MARCAP.ELECTROFISIOLOG. 1(3)225-229 (1984) (ESPAÑA) 13 REF
UNIV., HOSP.CLINICO (VALENCIA)
- 1568 MORELL CABEDO, S. SEGUI BONIN, J. MIRALLES SERRANO, L.
SANJUAN MAÑEZ, R. GARCIA CIVERA, R.
TAQUICARDIA BIDIRECCIONAL ATIPICA (CA)
MARCAP.ELECTROFISIOLOG. 1(4)287-290 (1984) (ESPAÑA) 11 REF
UNIV., HOSP.CLINICO (VALENCIA)
- 1569 ALFARO, A. PENARROCHA, M.
MIASTENIA GRAVE (CA)
MED.CLIN.(BARC.) 82(10)462-469 (1984) (ESPAÑA) 138 REF
SEGUR.SOCIAL. C.SANIT.LA FE (VALENCIA)
- 1570 GASCON RAMON, G.
PRECISION EN EL LENGUAJE MEDICO (CA)
MED.CLIN.(BARC.) 82(11)516 (1984) (ESPAÑA) 3 REF
SEGUR.SOCIAL. AMBULAT. (BENICASIM)
- 1571 PALOP, R. MORALES OLIVAS, F.J. RODRIGUEZ MORENO, C.
ESPLUGUES, J.
INTOXICACIONES AGUDAS Y REACCIONES ALERGICAS
MEDICAMENTOSAS. ESTUDIO DE 532 CASOS (CA)
MED.CLIN.(BARC.) 82(15)651-655 (1984) (ESPAÑA) 10 REF
UNIV., FAC.MEDICINA (VALENCIA)
- 1572 QUILEZ, C. PEREZ MATEO, M. HERNANDEZ, P. RUBIO, I.
UTILIDAD DE UN ANTIINFLAMATORIO NO ESTEROIDEO, DICLOFENAC SODICO, EN
EL TRATAMIENTO DEL COLICO NEFRITICO. ESTUDIO COMPARATIVO CON UN
ESPASMOLITICO Y UN ANALGESICO OPIACEO (CA)
MED.CLIN.(BARC.) 82(17)754-755 (1984) (ESPAÑA) 11 REF
SEGUR.SOCIAL, RESID.SANITAR. (ELCHE)
- 1573 SANCHIS-BAYARRI VAILLANT, V. LORENTE ORTUNO, S.
BATALLER BLASCO, H.
HIPEREOSINOFILIA PRODUCIDA POR FILARIA LOA-LOA (CA)
MED.CLIN.(BARC.) 82(18)825-825 (1984) (ESPAÑA) 5 REF
DIPUTACION, HOSP.PROV. (VALENCIA)
- 1574 GUERRERO, M. BASOMBA, A. GARCIA VILLALMANZO, I.
MORALES RUBIO, C. SASTRE, A.
FIEBRE MEDICAMENTOSA POR PIRAZOLONAS (CA)
MED.CLIN.(BARC.) 82(19)868-868 (1984) (ESPAÑA) 3 REF
SEGUR.SOCIAL, C.SANIT.LA FE (VALENCIA)
- 1575 SANCHO RIEGER, J. LOPEZ-TRIGO PICHÓ, F.J.
EFECTO DE TICLOPIDINA EN LA PREVENCION DE LA RECIDIVA DE LOS

- ACCIDENTES ISQUEMICOS CEREBRALES: ESTUDIO COMPARATIVO CON
DIPYRIDAMOL (CA)
MED.CLIN.(BARC.) 82(2)62-64 (1984) (ESPAÑA) 11 REF
DIPUTACION. HOSP.PROV. (VALENCIA)
- 1576 SANCHEZ PLUMED, J. ESCOBEDO RUMOROSO, J.M. CALVO GORDO, C.
CRUZ, J.M.
CAPTOPRIL Y FRACASO RENAL AGUDO (CA)
MED.CLIN.(BARC.) 82(2)87-87 (1984) (ESPAÑA) 10 REF
SEGUR.SOCIAL. C.SANIT.LA FE (VALENCIA)
- 1577 ORTUÑO, J.A. OLASO, V. BERENGUER, J.
HEPATITIS COLESTASICA POR PRUPIONATO DE ERITROMICINA (CA)
MED.CLIN.(BARC.) 82(20)912-912 (1984) (ESPAÑA) 5 REF
SEGUR.SOCIAL. C.SANIT.LA FE (VALENCIA)
- 1578 NAVARRO BLASCO, F.J. BROTONS CUIXART, C.
ALVAREZ CRISTOBAL, M.L.
DISCINESIA AGUDA POR ANTIHISTAMINICOS (CA)
MED.CLIN.(BARC.) 82(3)137-137 (1984) (ESPAÑA) 10 REF
SEGUR.SOCIAL. RESID.SANITAR.20 NOVIEMBRE (ALICANTE)
- 1579 ALBEROLA CANDEL, V. LABIOS GOMEZ, M. RODRIGO BENITO, C.
CAMPS HERRERO, C. PALAU MARTINEZ, F.
ACCION ANTIPLAQUETARIA DEL PIROZADIL (CA)
MED.CLIN.(BARC.) 82(6)253-255 (1984) (ESPAÑA) 17 REF
UNIV.. HOSP.CLINICO (VALENCIA)
- 1580 GUERRERO, M. PRIETO, L. BASOMBA, A. CAMPOS, A. PELAEZ, A.
GARCIA VILLALMANZO, I.
ANGIOEDEMA FAMILIAR(II).TRATAMIENTO (CA)
MED.CLIN.(BARC.) 83(1)14-19 (1984) (ESPAÑA) 44 REF
SEGUR.SOCIAL. C.SANIT.LA FE (VALENCIA)
- 1581 ESCOBEDO RUMOROSO, J.M. PALLARDO, L. MICHAVILA GOMEZ, J.
REDON, J. FROUFE SANCHEZ, A. CRUZ, J.M.
SINDROME HEMOLITICO UREMICO ASOCIADO A LA TOMA DE ANOVULATORIOS.A
PROPOSITO DE DOS CASOS (CA)
MED.CLIN.(BARC.) 83(10)424-427 (1984) (ESPAÑA) 45 REF
SEGUR.SOCIAL. C.SANIT.LA FE (VALENCIA)
- 1582 MORAGREGA, R. PASCUAL, J.M. BERTOLIN, V. VILA, B.
BALDO, E. REDON, J.
TRATAMIENTO NO QUIRURGICO DEL ABSCESO CEREBRAL (CA)
MED.CLIN.(BARC.) 83(10)433-433 (1984) (ESPAÑA) 5 REF
SEGUR.SOCIAL. RESID.SANITAR. (SAGUNTO)
- 1583 BAGUENA CANDELA, R.
STIPATOSIS, ESPARTOSIS O ESTIPOSIS? (CA)
MED.CLIN.(BARC.) 83(10)433-434 (1984) (ESPAÑA) 8 REF
UNIV.. FAC.MEDICINA (VALENCIA)
- 1584 BLASCO OLCINA, R. REDON, J. BENEDITO, J.
DEGENERACION CEREBELOSA SUBAGUDA Y ENFERMEDAD DE HODGKIN (CA)
MED.CLIN.(BARC.) 83(11)477-478 (1984) (ESPAÑA) 2 REF
SEGUR.SOCIAL. C.SANIT.LA FE (VALENCIA) - SEGUR.SOCIAL.
RESID.SANITAR. (SAGUNTO)
- 1585 RODRIGUEZ MARTIN, R. RUIZ DE LA FUENTE TIRADO, S.
DETECCION Y CONTROL DE LA HIPERTENSION ARTERIAL EN EL MEDIO

- RURAL (CA)
 MED.CLIN.(BARC.) 83(12)485-488 (1984) (ESPAÑA) 20 REF
 UNIV., FAC.MEDICINA (VALENCIA)
- 1586 SANCHO RIEGER, J. LOPEZ-TRIGO PICHÓ, F.J.
 TICLOPIDINA EN LA PREVENCIÓN DE LA RECIDIVA DE LOS ACCIDENTES
 ISQUEMICOS CEREBRALES (CA)
 MED.CLIN.(BARC.) 83(12)518-518 (1984) (ESPAÑA) 3 REF
 DIPUTACION, HOSP.PROV. (VALENCIA)
- 1587 VERA ROMAN, J.M.
 LA NUEVA METODOLOGIA HISTOPATOLOGICA EN LA FILIACION DE LOS
 TUMORES DE ORIGEN DESCONOCIDO (CA)
 MED.CLIN.(BARC.) 83(12)520-521 (1984) (ESPAÑA) 10 REF
 SEGUR.SOCIAL, RESID.SANITAR.N.S.SAGRADO CORAZON (CASTELLON)
- 1588 GIMENO, J.V. OLAGUE DE ROS, J. BUENO, F.J. TELLOLS, R.
 MARTIN, G. FERRER, J.
 ACCION SINERGICA DE LA MOLSIDOMINA Y EL ATENOLOL EN PACIENTES CON
 ANGINA DE ESFUERZO.ESTUDIO CICLOERGOMETRICO (CA)
 MED.CLIN.(BARC.) 83(15)624-628 (1984) (ESPAÑA) 39 REF
 SEGUR.SOCIAL, C.SANIT.LA FE (VALENCIA)
- 1589 VERA ROMAN, J.M.
 LIMITACIONES DE LA ANATOMIA PATOLOGICA CONVENCIONAL EN EL
 DIAGNOSTICO DE LOS TUMORES MALIGNOS (CA)
 MED.CLIN.(BARC.) 83(15)629-630 (1984) (ESPAÑA) 14 REF
 SEGUR.SOCIAL, RESID.SANITAR.N.S.SAGRADO CORAZON (CASTELLON)
- 1590 MONFERRER GUARDIOLA, R. MARTIN SANCHEZ, E. SIMON MARCO, E.
 NEUROPATIA POR N-HEXANO (CA)
 MED.CLIN.(BARC.) 83(15)651-652 (1984) (ESPAÑA) 5 REF
 SEGUR.SOCIAL, RESID.SANITAR.N.S.SAGRADO CORAZON (CASTELLON)
- 1591 ALFARO, A.
 DISESTESIA MENTONIANA (CA)
 MED.CLIN.(BARC.) 83(16)674-676 (1984) (ESPAÑA) 41 REF
 SEGUR.SOCIAL, C.SANIT.LA FE (VALENCIA)
- 1592 GIMENEZ, M. SERUERA, E.
 LA FISIOTERAPIA EN LA INSUFICIENCIA RESPIRATORIA GRAVE (CA)
 MED.CLIN.(BARC.) 83(16)683-688 (1984) (ESPAÑA) 45 REF
 UNIV., HOSP.CLINICO (VALENCIA) - INST.NAT.SANTE RECHERCH.MED.
 (NANCY)
- 1593 VERA ROMAN, J.M. SANZ BONDIA, R. BOLDÓ GARCIA, E.
 EL TUMOR DE MERKEL EN LA VALORACION DIAGNOSTICA DE LAS NEOPLASIAS
 CLINICAMENTE NO DETECTABLES (CA)
 MED.CLIN.(BARC.) 83(18)777-777 (1984) (ESPAÑA) 6 REF
 SEGUR.SOCIAL, RESID.SANITAR.N.S.SAGRADO CORAZON (CASTELLON)
- 1594 PEREZ MATEO, M. SILLERO, C. VAZQUEZ, N.
 ES EL CETOCONAZOL HEPATOTOXICO A ALTAS DOSIS? (CA)
 MED.CLIN.(BARC.) 83(18)780-780 (1984) (ESPAÑA) 2 REF
 SEGUR.SOCIAL, RESID.SANITAR. (ELCHE)
- 1595 PELLICER, C. PONCE, J. PERPIÑA, M.
 REFLUJO GASTROESOFAGICO Y PATOLOGIA PULMONAR (CA)
 MED.CLIN.(BARC.) 83(19)817-821 (1984) (ESPAÑA) 86 REF
 SEGUR.SOCIAL, C.SANIT.LA FE (VALENCIA)

- 1596 BERENGUER, J.
ENFERMEDAD DE CROHN. SE HA PROGRESADO EN SU TRATAMIENTO? (CA)
MED.CLIN.(BARC.) 83(2)61-64 (1984) (ESPAÑA) 35 REF
SEGUR.SOCIAL, C.SANIT.LA FE (VALENCIA)
- 1597 GUERRERO, M. CAMPOS, A. MORALES RUBIO, C. PELAEZ, A.
BASOMBA, A.
FIEBRE MEDICAMENTOSA POR N-ACETIL-D-L-HOMOCISTEINA TIOLACTONA (CA)
MED.CLIN.(BARC.) 83(2)89-90 (1984) (ESPAÑA) 4 REF
SEGUR.SOCIAL, C.SANIT.LA FE (VALENCIA)
- 1598 GASCON RAMON, G.
NIFEDIPINA EN LA CLAUDICACION INTERMITENTE (CA)
MED.CLIN.(BARC.) 83(20)866-867 (1984) (ESPAÑA) 7 REF
SEGUR.SOCIAL, AMBULAT. (BENICASIM)
- 1599 PASCUAL, J.M. REDON, J. VILA, B.
VACUNA NEUMOCOCICA EN LAS MENINGITIS BACTERIANAS RECIDIVANTES (CA)
MED.CLIN.(BARC.) 83(4)179 (1984) (ESPAÑA) 6 REF
SEGUR.SOCIAL, RESID.SANITAR. (SAGUNTO)
- 1600 ITURGOYEN, E. MORA, F. BORI, V. APARICI, M. MATOSES, S.
LICERAS, V.
HEMOGLOBINA GLUCOSILADA Y DIABETES DEL ADULTO (CA)
MED.CLIN.(BARC.) 83(6)239-241 (1984) (ESPAÑA) 24 REF
UNIV., HOSP.CLINICO (VALENCIA)
- 1601 PASCUAL, J.M. REDON, J. VILLOSLADA, C. VILA, B.
SINDROME DE GUILLAIN-BARRE TRAS INFECCION AGUDA POR
TOXOPLASMA (CA)
MED.CLIN.(BARC.) 83(8)351-352 (1984) (ESPAÑA) 6 REF
SEGUR.SOCIAL, RESID.SANITAR. (SAGUNTO)
- 1602 PALACIOS MOTILLA, V. CEBOLLA ROSELL, R. RUIZ ROS, J.A.
HERNANDEZ MARTINEZ, M. MARQUES DEFEZ, J.L.
ALGARRA VIDAL, F.J.
ANEURISMA VENTRICULAR POSTINFARTO. VALORACION DE LA FUNCION
VENTRICULAR (CA)
MED.ESP. 83(J..)103-112 (1984) (ESPAÑA) 31 REF
SEGUR.SOCIAL, C.SANIT.LA FE (VALENCIA)
- 1603 ADAM DONAT, A. MONTERO PIÑAR, M.I. GOMEZ BENEYTO, M.
ACONTECIMIENTOS BIOGRAFICOS Y ENFERMEDAD SOMATICA: REVISION CRITICA
DE LA METODOLOGIA (CA)
MED.ESP. 83(488)1-8 (1984) (ESPAÑA) 39 REF
UNIV., FAC.MEDICINA (VALENCIA)
- 1604 ROMERO, C. BELDA NACHER, F.J. LLINARES, M.J.
ESTUDIO EXPERIMENTAL COMPARATIVO DE LOS EFECTOS
CARDIOCIRCULATORIOS DEL DROPERIDOL Y EL MA-14012-4 PREMEDICACION
ANESTESICA (CA)
MED.ESP. 83(488)30-36 (1984) (ESPAÑA) 9 REF
UNIV., FAC.MEDICINA (VALENCIA)
- 1605 CANO IVORRA, J. GARAVAGLIA, C. GARCIA ROMERO, J.
GRAU ALBERT, M. GRAU ALONSO, A. CANO PERAL, J.
MORDEDURA DE SERPIENTES VENENOSAS (EXPERIENCIA SOBRE 152 CASOS
TRATADOS) (CA)
MED.ESP. 83(488)40-43 (1984) (ESPAÑA) 6 REF
DIPUTACION, HOSP.PROV. (VALENCIA) - HOSP.S.JOSEPH (KITGUM)

- 1606 SANTA PAU, L. FERNANDEZ, L. URIS, J. HARO, J. MARCO, V.
ETIOLOGIA DEL RECIEN NACIDO DE BAJO PESO EN NUESTRO MEDIO (CA)
MED.ESP. 83(488)44-49 (1984) (ESPAÑA) 20 REF
UNIV., FAC.MEDICINA (VALENCIA)
- 1607 BERNABEU, R. ZABALA, P.A. GARCIA MORA, R. MARTIN CORTES, A.
AZNAR, J. ROMEU, A.
LA PRUEBA DE TOLERANCIA I.V.A LA GLUCOSA EN EL DIAGNOSTICO DE LA
DIABETES (CA)
MED.ESP. 83(488)50-55 (1984) (ESPAÑA) 5 REF
SEGUR.SOCIAL, C.SANIT.LA FE (VALENCIA)
- 1608 TUSET RUIZ, C. GAGO ESCOBAR, S. TUSET RUIZ, M.T.
MODIFICACIONES DE LA ALBUMINA SERICA POR ACCION DE LA PENICILINA
EN SUJETOS NORMALES Y BISALBUMINEMICOS (CA)
MED.ESP. 83(488)56-61 (1984) (ESPAÑA) 8 REF
DIPUTACION, HOSP.PROV. (VALENCIA)
- 1609 BARGAY, F. CASTELLO, M.L. COLOMER, C. FERNANDEZ, L.
HARO, J. OLMOS, P. MARTINEZ, M. SORIANO, J. URIS, J.
TIPO DE LACTANCIA EN 247 NIÑOS CONTROLADOS EN UN CENTRO
SALUD (CA)
MED.ESP. 83(488)62-66 (1984) (ESPAÑA) 17 REF
UNIV., HOSP.CLINICO (VALENCIA)
- 1610 MARTINEZ HUGUET, F. FERNANDEZ MARTIN-BILBATUA, L.
IRANZO BURILLO, A. MOYANO, J. PERIS FICA, A.
LEISHMANIOSIS VISCERAL EN LA INFANCIA (CA)
MED.ESP. 83(489)71-76 (1984) (ESPAÑA) 9 REF
UNIV., HOSP.CLINICO (VALENCIA)
- 1611 IRANZO BURILLO, A. MOYANO, J. REJUBERT, A. LOZANO, M.C.
SALA FRANCO, J. MURGUI, J.A. MARTINEZ, F.
BRUCELOSIS EN LA INFANCIA.ESTUDIO DIAGNOSTICO Y
EPIDEMIOLOGICO (CA)
MED.ESP. 83(489)77-84 (1984) (ESPAÑA) 24 REF
UNIV., HOSP.CLINICO (VALENCIA)
- 1612 BANO ARACIL, M. MONFERRER GUARDIOLA, R. BELTRAN FABREGAT, J.
MONFERRER GUARDIOLA, J.F. SIMON MARCO, E.
VARGAS MOLGUIN, S.M. VERA ROMAN, J.M.
ERITEMA NODOSO COMO PRIMERA MANIFESTACION DE UNA LEPROA.DESCRIPCION
DE UN CASO (CA)
MED.ESP. 83(489)97-102 (1984) (ESPAÑA) 31 REF
SEGUR.SOCIAL, RESID.SANITAR.N.S.SAGRADO CORAZON (CASTELLON)
- 1613 ORON ALPUENTE, J. CABALLERO GARATE, A.J.
MARTINEZ AGULLO, A.M. SROUGI, J. MASBOUT, G.
CARBONELL ANTOLI, C.
GRANULOMATOSIS DE WEGENER DE LOCALIZACION PULMONAR (CA)
MED.ESP. 83(489)116-120 (1984) (ESPAÑA) 9 REF
UNIV., FAC.MEDICINA (VALENCIA)
- 1614 CABALLERO GARATE, A.J. MARTINEZ AGULLO, A.M.
RUIZ DEL CASTILLO, J. MASBOUT, G. CARBONELL ANTOLI, C.
QUISTES HIDATIÓDICOS DE LOCALIZACION MUSCULAR (CA)
MED.ESP. 83(489)121-123 (1984) (ESPAÑA) 7 REF
UNIV., FAC.MEDICINA (VALENCIA)
- 1615 URIS, J. GIMENO, I. HARO, J. PAREDES CENCILLO, C.

- ACTITUD DE LOS PADRES DEL RECIEN NACIDO EN LA UNIDAD DE CUIDADOS INTENSIVOS.RESULTADOS DE UNA ENCUESTA (CA)
MED.ESP. 83(490)147-154 (1984) (ESPAÑA) 11 REF
UNIV.. HOSP.CLINICO (VALENCIA)
- 1616 SANCHIS FORTEA, M. REY GONZALEZ, A.M.
INDICADORES DEL CONSUMO CRONICO DE ALCOHOL EN LA PRACTICA MEDICA DIARIA (CA)
MED.ESP. 83(490)160-163 (1984) (ESPAÑA) 23 REF
DIPUTACION. HOSP.PSIQUIATR.PROV. (BETERA)
- 1617 ROMAR MICO, A. SIMON BIELSA, J.M. NAVARRO NAVARRO, M.D.
FENOLLOSA ENTRENA, B.
CODIFICACION BINARIA REDUCIDA PARA QUINTETOS(CBRQ).UNA FORMA COMODA DE SINTETIZAR INFORMACION MEDICA (CA)
MED.ESP. 83(490)171-175 (1984) (ESPAÑA)
SEGUR.SOCIAL. C.SANIT.LA FE (VALENCIA) - SEGUR.SOCIAL. INST.NAC.SALUD (VALENCIA)
- 1618 CABALLERO GARATE, A.J. MARTINEZ AGULLO, A.M.
RUIZ DEL CASTILLO, J. LONGARES FENOLLAR, J.L. MASBOUT, G.
CARBONELL ANTOLI, C.
TUBERCULOSIS MAMARIA (CA)
MED.ESP. 83(490)176-179 (1984) (ESPAÑA) 7 REF
UNIV.. FAC.MEDICINA (VALENCIA)
- 1619 BAGUENA CERVELLERA, M.J.
LA MICROBIOLOGIA EN EL SIGLO XIX ESPANOL:ORGANIZACION DE SU ACTIVIDAD CIENTIFICA (CA)
MED.ESP. 83(490)180-183 (1984) (ESPAÑA) 8 REF
UNIV.. FAC.MEDICINA (VALENCIA)
- 1620 ROMAR MICO, A. COSTA, P. SIMON BIELSA, J.M.
NAVARRO NAVARRO, M.D.
EL DIAGNOSTICO CLINICO DE LA DIABETES MELLITUS.DIFICULTADES Y EXCESOS (CA)
MED.ESP. 83(491)198-208 (1984) (ESPAÑA) 11 REF
SEGUR.SOCIAL. C.SANIT.LA FE (VALENCIA)
- 1621 SANCHIS-BAYARRI VAILLANT, V. TORREGROSA SANCHEZ, R.
LORENTE ORTUÑO, S. FRAILE FARIÑAS, M.T.
VALOR PREDICTIVO Y EFICIENCIA DE LA PRUEBA DE HEMAGLUTINACION PASIVA EN LA DETECCION DE ANTICUERPOS ANTI-TREPONEMA PALLIDUM (CA)
MED.ESP. 83(491)223-226 (1984) (ESPAÑA) 7 REF
DIPUTACION. HOSP.PROV. (VALENCIA)
- 1622 ROS DIE, A. BONILLA HERNANDEZ, J.I. SILLA CRIADO, L.
BACTERIEMIA POR NEISSERIA GONORRHOEA (CA)
MED.ESP. 83(491)227-229 (1984) (ESPAÑA) 12 REF
SEGUR.SOCIAL. HOSP.DR.PESET (VALENCIA)
- 1623 ORTS SOLER, E. MONFERRER GUARDIOLA, R. RALLO GUINOT, F.
RAMBLA RAMBLA, J. GOMEZ MELCHOR, R. GOMEZ CHAVARRIA, F.
HERNIA PARADUODENAL IZQUIERDA.APORTACION DE UN CASO Y REVISION DE LA LITERATURA (CA)
MED.ESP. 83(491)230-235 (1984) (ESPAÑA) 30 REF
SEGUR.SOCIAL. RESID.SANITAR.N.S.SAGRADO CORAZON (CASTELLON)
- 1624 ROMEU, A. JULIA, M.D. BERNABEU, R.
ACETATO DE CIPROTERONA.OBSERVACION DE UN EFECTO SECUNDARIO

- INHABITUAL (CA)
 MED.ESP. 83(491)236-237 (1984) (ESPAÑA) 3 REF
 SEGUR.SOCIAL, C.SANIT.LA FE (VALENCIA)
- 1625 SANCHEZ-TORIL LOPEZ, F. PALOP MEDINA, J. PIQUER VILLA, A.
 PASTOR GUZMAN, A. SANCHO-TELLO DE CARRANZA, R.
 CASTRO NAVALON, J.
 ORIENTACION DIAGNOSTICA DE LOS EXUDADOS PLEURALES CON ALGUNOS
 DATOS BIOQUIMICOS Y DE CELULARIDAD.A PROPOSITO DE 82 CASOS (CA)
 MED.ESP. 83(492)253-256 (1984) (ESPAÑA) 20 REF
 SEGUR.SOCIAL, HOSP.DR.PESET (VALENCIA)
- 1626 FLIQUETE PERIS, M.V. CABALLERO CARPENA, D. PEREZ VELASCO, R.
 INTERES DEL 99MTC-HIDA EN EL DIAGNOSTICO DE LA COLECISTITIS
 AGUDA.VENTAJAS.LIMITACIONES Y COMPARACION CON OTRAS TECNICAS
 EXPLORATORIAS (CA)
 MED.ESP. 83(492)257-261 (1984) (ESPAÑA) 24 REF
 UNIV., FAC.MEDICINA (VALENCIA) - SEGUR.SOCIAL, C.SANIT.LA FE
 (VALENCIA)
- 1627 CUSTARDOY OLAVARRIETA, J. GONZALEZ MARTINEZ, M.
 LLUCH HERNANDEZ, A. FERRER CASASNOVAS, J.V.
 TRATAMIENTO CON CLORHIDRATO DE TETRACICLINA DEL DERRAME PLEURAL
 RECIDIVANTE DE ETIOLOGIA NEOPLASICA (CA)
 MED.ESP. 83(492)269-271 (1984) (ESPAÑA) 11 REF
 UNIV., HOSP.CLINICO (VALENCIA)
- 1628 LOPEZ, C. GIL, R. GREGORI, M. GALAN, F. PELLIN, A.
 BARBERA GUILLEM, E.
 DETERMINACION DE LA PERDIDA CENTROMERICA EN UN CASO DE
 TRANSLOCACION FAMILIAR 13/14 (CA)
 MED.ESP. 83(492)281-286 (1984) (ESPAÑA) 22 REF
 UNIV., FAC.MEDICINA (VALENCIA) - UNIV., FAC.MEDICINA (BILBAO)
- 1629 BAGUENA CANDELA, R. BAGUENA CERVELLERA, R.
 BIBLIOGRAFIA CLASIFICADA SOBRE EL SINDROME DE INMUNODEFICIENCIA
 ADQUIRIDA(SIDA) (CA)
 MED.ESP. 83(493)297-316 (1984) (ESPAÑA)
 UNIV., FAC.MEDICINA (VALENCIA)
- 1630 PASCUAL-LEONE PASCUAL, A. JUAN HERRERO, C.
 PASCUAL-LEONE GARCIA, A. MORENO, J.
 DEMOSTRACION NO INVASORA DE LAS LESIONES ATROMATOSAS DE ARTERIAS
 SUPRAAORTICAS Y DOCUMENTACION DE SU REGRESION TERAPEUTICA CON
 CONTROL DE ARTERIOGRAFIA ULTRASONICA (CA)
 MED.ESP. 83(493)317-326 (1984) (ESPAÑA) 17 REF
 UNIV., HOSP.CLINICO (VALENCIA)
- 1631 MARIN PARDO, J. SERVERA PIERAS, E. VERGARA LOZANO, P.
 PEREZ GARCIA, D. CALPE CALPE, J.L.
 KINESIPERAPIA DE LAS BRONCONEUMOPATIAS OBSTRUCTIVAS
 CRONICAS:TECNICAS (CA)
 MED.ESP. 83(493)327-333 (1984) (ESPAÑA) 47 REF
 UNIV., FAC.MEDICINA (VALENCIA)
- 1632 MARIN PARDO, J. PEREZ GARCIA, D. SERVERA PIERAS, E.
 CALPE CALPE, J.L.
 EL RECUENTO DE LEUCOCITOS EN EL ESPUTO COMO INDICE DE INFECCION
 BRONQUIAL (CA)
 MED.ESP. 83(493)335-341 (1984) (ESPAÑA) 26 REF

UNIV., HOSP. CLINICO (VALENCIA)

- 1633 MARIN PARDO, J. SERVERA PIERAS, E. VERGARA LOZANO, P.
CALPE CALPE, J.L. PEREZ GARCIA, D. GARCIA BARRAL, J.
EFICACIA DE LA ASOCIACION DE BROMURO DE IPRATROPIO CON UNA DOSIS
BAJA DE FENOTEROL VERSUS UNA DOSIS ESTANDARD DE FENOTEROL (CA)
MED.ESP. 83(493)343-347 (1984) (ESPAÑA) 11 REF
UNIV., HOSP. CLINICO (VALENCIA)
- 1634 SANCHIS FORES, J. MARIN PARDO, J. CALPE CALPE, J.L.
GABRIEL BOTELLA, F.
SITUACION ACTUAL DE LA EMBOLIZACION ARTERIAL BRONQUIAL SELECTIVA
EN EL TRATAMIENTO DE LAS HEMOPTISIS MASIVAS (CA)
MED.ESP. 83(493)349-354 (1984) (ESPAÑA) 28 REF
UNIV., HOSP. CLINICO (VALENCIA)
- 1635 MIRO SILVESTRE, F. RIBERA BARRACHINA, A. CORTES HAUSMANN, P.
MARTINEZ ARACIL, A. NUÑEZ SANCHEZ, J.C. GARCIA TELL, G.
LLUCH RODRIGO, J. BATALLER SIFRE, R. VERA SEMPERE, F.J.
DISFUNCION HEPATICA EN EL HIPERNEFROMA (SINDROME DE STAUFFER)
.REVISION A PROPOSITO DE UN CASO (CA)
MED.ESP. 83(493)355-359 (1984) (ESPAÑA) 27 REF
UNIV., FAC. MEDICINA (VALENCIA)
- 1636 PALAO ESTEVE, J.S. SAN JUAN, J. SANTAFE, M.C.
TUMOR DE CUERPO CALLOSO: CONSIDERACIONES CLINICAS Y
PSIQUIATRICAS (CA)
MED.ESP. 83(493)361-364 (1984) (ESPAÑA) 5 REF
UNIV., FAC. MEDICINA (VALENCIA)
- 1637 LABIOS GOMEZ, M. GABRIEL BOTELLA, F. ROMERO SIMO, M.
BALAGUER MARTINEZ, J.V. ALBEROLA CANDEL, V.
ANTIAGREGANTES PLAQUETARIOS EN LA TERAPEUTICA DE LOS ACCIDENTES
ISQUEMICOS CEREBRALES (CA)
MED.ESP. 83(493)365-369 (1984) (ESPAÑA) 50 REF
UNIV., FAC. MEDICINA (VALENCIA)
- 1638 GABRIEL BOTELLA, F. LABIOS GOMEZ, M. BALAGUER MARTINEZ, J.V.
ITURGOYEN, E. CUSTARDOY OLAVARRIETA, J. SANCHIS, J.
GONZALEZ, M. RUSO, S. CAMPS HERRERO, C. ALBEROLA CANDEL, V.
GUIX GARCIA, J.
ESTUDIO DE LA HEMOGLOBINA GLICOSILADA EN PACIENTES
DIABETICOS. UTILIDAD CLINICA DE LA FIEBRE VEGETAL (CA)
MED.ESP. 83(493)371-375 (1984) (ESPAÑA) 32 REF
UNIV., FAC. MEDICINA (VALENCIA)
- 1639 ALVAREZ SANCHEZ, B. CATURLA SUCH, J. MERINO DE COS, P.
CANOVAS ROBLES, J. ACOSTA ESCRIBANO, J. ROSADO BRETON, L.
VENTILACION MECANICA CON PEEP EN UN CASO DE STATUS
ASTHMATICUS (CA)
MED. INTENSIVA 8(2)91-94 (1984) (ESPAÑA) 8 REF
SEGUR. SOCIAL, RESID. SANITAR. 20 NOVIEMBRE (ALICANTE)
- 1640 LATOUR PEREZ, J. LOPEZ ORTIZ, M.T. PEREZ GARCIA, A.
RUEDA CUENCA, J.A. SIESU IBANEZ, E.
GARCIA DE BURGOS DE RICO, F.
VALORACION DE UN SISTEMA DE PUNTUACION DEL QRS EN EL INFARTO AGUDO
DE MIOCARDIO. SU UTILIDAD PARA PREDECIR EL TAMANO DE INFARTO
DETERMINADO ENZIMATICAMENTE (CA)
MED. INTENSIVA 8(3)128-133 (1984) (ESPAÑA) 27 REF

SEGUR.SOCIAL. RESID.SANITAR. (ELCHE)

- 1641 MIRANDA SEGOVIA, F. URIBE BARINAS, G.
NEUMOPERICARDIU COMO COMPLICACION DE MEMBRANA HIALINA Y
VENTILACION MECANICA.DOS NUEVOS CASOS (CA)
MED.INTENSIVA 8(4)197-200 (1984) (ESPAÑA) 25 REF
SEGUR.SOCIAL. C.SANIT.LA FE (VALENCIA)
- 1642 CANTON, E. GARCIA, J. VILA, B. SANTOS, M. GOBERNADO, M.
CIPROFLOXACIN(BAY O 9867).COMPARATIVE IN VITRO ACTIVITY
STUDY (EN)
MICROBIOL.ESP. 37(3-4)73-79 (1984) (ESPAÑA) 13 REF
SEGUR.SOCIAL. C.SANIT.LA FE (VALENCIA)
- 1643 GONZALEZ, C. GIMENEZ, E. RIVERA, F. GARCIA, S. PICAZO, F.
OLIVARES, J.
EFECTO DE LA DIALISIS PERITONEAL CONTINUA AMBULATORIA EN LA
EVOLUCION DEL HIPERPARATIROIDISMO SECUNDARIO.ESTUDIO COMPARATIVO
CON HEMODIALISIS.(XVI REUNION NACIONAL DE LA SOCIEDAD ESPAÑOLA DE
NEFROLOGIA) (CA)
NEFROLOGIA(MADR.) 4(SUPL.1)19-2 (1984) (ESPAÑA)
SEGUR.SOCIAL. RESID.SANITAR.20 NOVIEMBRE (ALICANTE)
- 1644 TORREGROSA, J.V. SANCHIS, J. ALCOY, E. ALVAREZ, P.
GARCIA RAMOS, J.L. CUEVA, R. DE LA
ANGIOPLASTIA TRANSLUMINAL PERCUTANEA EN 14 PACIENTES CON ESTENOSIS
DE ARTERIA RENAL.(XVI REUNION NACIONAL DE LA SOCIEDAD ESPAÑOLA DE
NEFROLOGIA) (CA)
NEFROLOGIA(MADR.) 4(SUPL.1)24-3 (1984) (ESPAÑA)
SEGUR.SOCIAL. HOSP.DR.PESET (VALENCIA)
- 1645 RIVERA, F. GONZALEZ, C. NIEMBRO, E. MONCHOLI, R.
GIMENEZ, E. GARCIA, S. PICAZO, F. OLIVARES, J.
EVOLUCION CLINICA DE LA AMILOIDOSIS RENAL.ESTUDIO DE 22
CASOS.(XVI REUNION NACIONAL DE LA SOCIEDAD ESPAÑOLA DE
NEFROLOGIA) (CA)
NEFROLOGIA(MADR.) 4(SUPL.1)31-3 (1984) (ESPAÑA)
SEGUR.SOCIAL. RESID.SANITAR.20 NOVIEMBRE (ALICANTE)
- 1646 LURBE, A. ZAMORA, I. PEREZ, L. SIMON, J.
ESTUDIO DE LA TUBULOPATIA EN LA POLIQUISTOSIS RENAL INFANTIL.(XVI
REUNION NACIONAL DE LA SOCIEDAD ESPAÑOLA DE NEFROLOGIA) (CA)
NEFROLOGIA(MADR.) 4(SUPL.1)33-3 (1984) (ESPAÑA)
SEGUR.SOCIAL. C.SANIT.LA FE (VALENCIA)
- 1647 QUINTANILLA, I. ALAMAR, F. MONTORO, P. GAUDEMARD, C.
CUEVA, R. DE LA GARCIA RAMOS, J.L. ALVAREZ, P. ALCOY, E.
TORREGROSA, J.V. SANCHIS, J.
EVALUACION PSICOLOGICA DEL PACIENTE CON INSUFICIENCIA RENAL
CRONICA.(XVI REUNION NACIONAL DE LA SOCIEDAD ESPAÑOLA DE
NEFROLOGIA) (CA)
NEFROLOGIA(MADR.) 4(SUPL.1)40-3 (1984) (ESPAÑA)
UNIV., FAC.PSICOLOG. (VALENCIA) - SEGUR.SOCIAL. HOSP.DR.PESET
(VALENCIA)
- 1648 GIMENEZ, E. GARCIA, S. GONZALEZ, C. RIVERA, F. PICAZO, F.
OLIVARES, J.
EVOLUCION CLINICA DE LA PERITONITIS POR CORYNEBACTERIA EN
PACIENTES TRATADOS CON DIALISIS PERITONEAL CONTINUA
AMBULATORIA.(XVI REUNION NACIONAL DE LA SOCIEDAD ESPAÑOLA DE

- NEFROLOGIA) (CA)
 NEFROLOGIA(MADR.) 4(SUPL.1)52-2 (1984) (ESPAÑA)
 SEGUR.SOCIAL, RESID.SANITAR.20 NOVIEMBRE (ALICANTE)
- 1649 PALLARDO, L. MOLL, J.L. MONTORO, J. ESCOBEDO RUMOROSO, J.M.
 SANCHEZ PLUMED, J. JIMENEZ CRUZ, J.F. CRUZ, J.M.
 VALOR DE LAS TRANSFUSIONES DE SANGRE Y EL TIPAJE HLA EN EL
 PRONOSTICO DEL TRANSPLANTE RENAL.(XVI REUNION NACIONAL DE LA
 SOCIEDAD ESPAÑOLA DE NEFROLOGIA) (CA)
 NEFROLOGIA(MADR.) 4(SUPL.1)55-2 (1984) (ESPAÑA)
 SEGUR.SOCIAL, C.SANIT.LA FE (VALENCIA)
- 1650 PALLARDO, L. ESCOBEDO RUMOROSO, J.M. MOLL, J.L. MONTORO, J.
 ALONSO GORREA, M. GUILLEN NAVARRO, M. CRUZ, J.M.
 EFECTO BENEFICIOSO DE LAS TRANSFUSIONES AL DONANTE EN LA
 SUPERVIVENCIA DEL TRANSPLANTE RENAL DE CADAVER.(XVI REUNION
 NACIONAL DE LA SOCIEDAD ESPAÑOLA DE NEFROLOGIA) (CA)
 NEFROLOGIA(MADR.) 4(SUPL.1)55-4 (1984) (ESPAÑA)
 SEGUR.SOCIAL, C.SANIT.LA FE (VALENCIA)
- 1651 ZAMORA, I. MENDIZABAL, S. BARTOLOME, V. SIMON, J.
 RESULTADO DEL TRANSPLANTE RENAL EN NIÑOS MENORES DE 5 AÑOS.(XVI
 REUNION NACIONAL DE LA SOCIEDAD ESPAÑOLA DE NEFROLOGIA) (CA)
 NEFROLOGIA(MADR.) 4(SUPL.1)55-1 (1984) (ESPAÑA)
 SEGUR.SOCIAL, C.SANIT.LA FE (VALENCIA)
- 1652 PALLARDO, L. MOLL, J.L. CHIRIVELLA, M.
 ESCOBEDO RUMOROSO, J.M. SANCHEZ PLUMED, J. CRUZ, J.M.
 RECHAZOS AGUDOS TARDIOS EN EL TRANSPLANTE RENAL.(XVI REUNION
 NACIONAL DE LA SOCIEDAD ESPAÑOLA DE NEFROLOGIA) (CA)
 NEFROLOGIA(MADR.) 4(SUPL.1)56-4 (1984) (ESPAÑA)
 SEGUR.SOCIAL, C.SANIT.LA FE (VALENCIA)
- 1653 MOLL, J.M. ESCOBEDO RUMOROSO, J.M. PALLARDO, L.
 SANCHEZ PLUMED, J. CALVO, C. CRUZ, J.M.
 NECROSIS OSEA ASEPTICA EN EL TRANSPLANTE RENAL.(XVI REUNION
 NACIONAL DE LA SOCIEDAD ESPAÑOLA DE NEFROLOGIA) (CA)
 NEFROLOGIA(MADR.) 4(SUPL.1)57-1 (1984) (ESPAÑA)
 SEGUR.SOCIAL, C.SANIT.LA FE (VALENCIA)
- 1654 ZAMORA, I. MENDIZABAL, S. RODADO, L. SIMON, J.
 PERDIDA TUBULAR DE FOSFATO EN EL TRANSPLANTE RENAL. (XVI REUNION
 NACIONAL DE LA SOCIEDAD ESPAÑOLA DE NEFROLOGIA) (CA)
 NEFROLOGIA(MADR.) 4(SUPL.1)58-4 (1984) (ESPAÑA)
 SEGUR.SOCIAL, C.SANIT.LA FE (VALENCIA)
- 1655 PALLARDO, L. PEREZ BELLES, C. ALONSO GORREA, M. MOLL, J.L.
 SANTOS, M. JIMENEZ CRUZ, J.F. CRUZ, J.M.
 INFECCIONES URINARIAS POR CORINEBACTERIA EN TRANSPLANTES
 RENALES.(XVI REUNION NACIONAL DE LA SOCIEDAD ESPAÑOLA DE
 NEFROLOGIA) (CA)
 NEFROLOGIA(MADR.) 4(SUPL.1)60-2 (1984) (ESPAÑA)
 SEGUR.SOCIAL, C.SANIT.LA FE (VALENCIA)
- 1656 PALLARDO, L.M. MOLL, J.L. MONTORO, J. SANCHEZ PLUMED, J.
 ALONSO GORREA, M. SOLER, M.A. GUILLEN NAVARRO, M.
 JIMENEZ CRUZ, J.F. CRUZ, J.M.
 LAS TRANSFUSIONES DE PLAQUETAS NO MEJORAN LA SUPERVIVENCIA DEL
 TRASPLANTE RENAL DE CADAVER (CA)
 NEFROLOGIA(MADR.) 4(2):111-116 (1984) (ESPAÑA) 41 REF

SEGUR.SOCIAL, C.SANIT.LA FE (VALENCIA)

- 1657 GONZALEZ, C. RIVERA, F. GIMENEZ, E. SIGNES, S.G.
 PICAZO, F. OLIVARES, J.
 ENFERMEDAD RENAL QUISTICA ADQUIRIDA EN HEMODIALISIS Y
 CARCINOMA (CA)
 NEFROLOGIA(MADR.) 4(4)342-343 (1984) (ESPAÑA) 4 REF
 SEGUR.SOCIAL, RESID.SANITAR.20 NOVIEMBRE (ALICANTE)
- 1658 GARCIA-CONDE BRU, J.
 TRASPLANTE AUTOLOGO DE MEDULA OSEA (CA)
 NEOPLASIA 1(2)43-48 (1984) (ESPAÑA) 96 REF
 UNIV., HOSP.CLINICO (VALENCIA)
- 1659 CABANILLAS, F. GARCIA-CONDE BRU, J.
 LINFOMAS NO HODGKINIANOS (CA)
 NEOPLASIA 1(3)114-117 (1984) (ESPAÑA)
 ANDERSON HOSP.TUMOR INST. (HOUSTON) - UNIV., HOSP.CLINICO
 (VALENCIA)
- 1660 FRAU LLOPIS, A. MONTALAR, J.
 TRATAMIENTO DEL ADENOCARCINOMA BRONCOPULMONAR CON VINDESINA Y
 FLUOROURACILO (CA)
 NEOPLASIA 1(4)172-173 (1984) (ESPAÑA) 8 REF
 SEGUR.SOCIAL, C.SANIT.LA FE (VALENCIA)
- 1661 SCHWARTZ, S. GOMEZ LECHON, M.J. FARRIOL, M. PADRO, J.B.
 CASTELL, J.V.
 AMINOACIDOS RAMIFICADOS(AAR)Y SINTESIS PROTEICA. ESTUDIO EN
 HEPATOCITOS DE RATA NORMAL Y ESTRESADA (CA)
 NUTR.CLIN.DIET.HOSP. 4(3)53-60 (1984) (ESPAÑA) 20 REF
 SEGUR.SOCIAL, C.SANIT.VALLE HEBRON (BARCELONA) - SEGUR.SOCIAL,
 C.SANIT.LA FE (VALENCIA)
- 1662 ALMENAR CUBELLS, D. GUARAZ, R. FORNER, E. LOPEZ, M.A.
 ARRIVI, A. RUIZ, A. GUILLEM, V. HERRANZ, C.
 TRATAMIENTO DE LOS CARCINOMAS EPIDERMOIDES DE CABEZA Y CUELLO CON
 UNA ASOCIACION DEL CIS-PLATINO(CDDP),BLEOMICINA(BLM)Y
 METHOTREXATE(MTX),PREVIO A CIRUGIA Y/O RADIOTERAPIA (ES)
 ONCOLOGIA(BARC.) 7(4)13-22 (1984) (ESPAÑA) 30 REF
 INST.VALENCIAN.ONCOLOG. (VALENCIA)
- 1663 BALBASTRE TEJEDOR, I. ALONSO IZQUIERDO, E. ISUSI URQUIJO, F.
 ALGAS ALGAS, R. CIUDAD, J. BELLOCH ZIMMERMANN, V.
 VALORACION DE LA QUIMIOTERAPIA EN EL CANCER DE MAMA SEGUN LOS
 PROTOCOLOS COOPER,CMF Y CAF (CA)
 ONCOLOGIA(BARC.) 7(6)38-48 (1984) (ESPAÑA) 20 REF
 UNIV., FAC.MEDICINA (VALENCIA)
- 1664 CERDA NICOLAS, M. PEYDRU OLAYA, A.
 ASTROCITOMAS:CARACTERISTICAS ULTRAESTRUCTURALES (CA)
 PATOLOGIA(MADR.) 17(1)17-29 (1984) (ESPAÑA) 22 REF
 UNIV., FAC.MEDICINA (VALENCIA)
- 1665 VERA SEMPERE, F.J. MICHEAU, C. LLOMBART BOSCH, A.
 CAILLAUD, J.M.
 RINOSCLEROMA,A PROPOSITO DE DOS CASGS CON AFECTACION MULTIFOCAL
 EXTRANASAL (CA)
 PATOLOGIA(MADR.) 17(1)73-82 (1984) (ESPAÑA) 39 REF
 HOSP.G.ROUSSY (VILLEJUIF) - UNIV., FAC.MEDICINA (VALENCIA)

- 1666 CERDA NICOLAS, M. MARTORELL, M. GARCIA-GRANERO XIMENEZ, E. CALVETE, M.
EPENDIMOMA MIXOPAPILAR DEL AREA SACRO-COCCIGEA. ESTUDIO INMUNOHISTOQUIMICO Y ULTRAESTRUCTURAL DE UN CASO (CA)
PATOLOGIA(MADR.) 17(2)175-183 (1984) (ESPAÑA) 25 REF
UNIV., HOSP. CLINICO (VALENCIA)
- 1667 BOIX, J. PELLIN, A. LLOMBART BOSCH, A.
SIGNIFICADO Y ORIGEN DE LAS CELULAS SINUSOIDALES EN LOS CULTIVOS PRIMARIOS DE HEPATOCITOS: UN ESTUDIO OPTICO Y ULTRAESTRUCTURAL (CA)
PATOLOGIA(MADR.) 17(2)209-222 (1984) (ESPAÑA) 32 REF
UNIV., FAC. MEDICINA (VALENCIA)
- 1668 ALMENAR MEDINA, S. CARBONELL SANCHIS, R. LLOMBART BOSCH, A.
ADENOMA DE CELULAS BASALES DE LA GLANDULA PAROTIDA (ADENOMA PAROTIDEO DE CELULAS BASALES TIPO DERMICO) (CA)
PATOLOGIA(MADR.) 17(3)263-269 (1984) (ESPAÑA) 11 REF
UNIV., HOSP. CLINICO (VALENCIA)
- 1669 NAVARRO FOS, S. SOLSONA NARBON, E. LLOMBART BOSCH, A.
TUMOR MIXTO GERMINAL DE TESTICULO CON IMAGEN DE EMBRIOMA DIFUSO. (CARCINOMA EMBRIONARIO CON PARTICIPACION TROFOBlastica Y DE SENO ENDODERMICO). UN ESTUDIO INMUNOHISTOQUIMICO (CA)
PATOLOGIA(MADR.) 17(3)271-279 (1984) (ESPAÑA) 16 REF
UNIV., FAC. MEDICINA (VALENCIA) - INST. VALENCIAN. ONCOLOG. (VALENCIA)
- 1670 VERA ROMAN, J.M.
SUSTITUIRAN LOS MARCADORES CELULARES A LA EXPERIENCIA HISTOPATOLOGICA? (CA)
PATOLOGIA(MADR.) 17(3)295-302 (1984) (ESPAÑA) 33 REF
SEGUR. SOCIAL, RESID. SANITAR. N.S. SAGRADO CORAZON (CASTELLON)
- 1671 CORTES VIZCAINO, V. FROUFE SANCHEZ, A. MAYORDOMO FERNANDEZ, F. FERRANDO MARCO, J.
LIPOFUSCINOSIS INFANTIL TARDIA. ESTUDIO OPTICO Y ULTRAESTRUCTURAL DE UN CASO. (ASAMBLEA DE LA SEAP 1984) (CA)
PATOLOGIA(MADR.) 17(4)384-384 (1984) (ESPAÑA)
SEGUR. SOCIAL, C. SANIT. LA FE (VALENCIA)
- 1672 PELLICER, A. HERZOG, R.E.
TRATAMIENTO DE LA CANDIDIASIS CRONICA RECIDIVANTE CON KETOCONAZOL (CA)
PROG. OBSTET. GINECOL. 27(3)157-162 (1984) (ESPAÑA) 19 REF
UNIV., HOSP. CLINICO (VALENCIA) - UNIV. (MAGUNCIA)
- 1673 BARCELO IRANZO, M.
IDEAS DELIRANTES EN 150 ESQUIZOFRENICOS DIAGNOSTICADOS EN LOS DIEZ ULTIMOS AÑOS (CA)
PSICOPATOLOGIA 4(1)49-52 (1984) (ESPAÑA) 9 REF
DIPUTACION, HOSP. PROV. (VALENCIA)
- 1674 VIDAL OTERO, J.
EL FACTOR SOCIOECONOMICO EN LOS INGRESOS PSIQUIATRICOS: ESTUDIO DE LAS COMARCAS CENTRALES DEL PAIS VALENCIANO (CA)
PSIQUIS(MADR.) 5(4)33-57 (1984) (ESPAÑA) 24 REF
DIPUTACION, HOSP. PSIQUIATR. PROV. (BETERA)
- 1675 SANTAMARIA DOLZ, M.A. MENEU BERENGUER, I. RAMBLA RAMBLA, J.

- PERONA ZURIAGA, I. GOMEZ CHAVARRIA, F. GOMEZ MELCHOR, R.
CATALA RICHART, R. SALES FERRER, J.
HIDATIDOSIS OSEA:A PROPOSITO DE DOS CASOS DE LOCALIZACION
PELVICA (CA)
RADIOLOGIA(MADR.) 26(2)135-138 (1984) (ESPANA) 9 REF
SEGUR.SOCIAL, RESID.SANITAR.N.S.SAGRADO CORAZON (CASTELLON)
- 1676 DELTELL OLAYA, J.
EMBOLIZACION DE HIPOGASTRICAS EN HEMORRAGIAS POR CARCINOMA DE
VEJIGA (CA)
RADIOLOGIA(MADR.) 26(2)143-147 (1984) (ESPANA) 7 REF
SEGUR.SOCIAL, HOSP.DR.PESET (VALENCIA)
- 1677 CUBELLS PARRILLA, M.L. RIPOLLES GONZALEZ, T.
RUBIO VIGUERA, V. RUIZ PERALES, F. ABAD CABACO, F.
PERPIÑA, M.
LEIOMIOMATOSIS PULMONAR.COMUNICACION DE UN CASO (CA)
RADIOLOGIA(MADR.) 26(2)148-151 (1984) (ESPANA) 15 REF
SEGUR.SOCIAL, C.SANIT.LA FE (VALENCIA)
- 1678 MENEU BERENGUER, I. SANTAMARIA DOLZ, M.A. GOMEZ CHAVARRIA, F.
CATALA RICHART, R. GOMEZ MELCHOR, R. PERONA ZURIAGA, I.
RAMBLA RAMBLA, J. SALES FERRER, J.
CASO PROBLEMA:DUPLICIDAD PIELOURETRAL CON URETEROCELE
ECTOPICO (CA)
RADIOLOGIA(MADR.) 26(2)155-158 (1984) (ESPANA) 7 REF
SEGUR.SOCIAL, RESID.SANITAR.N.S.SAGRADO CORAZON (CASTELLON)
- 1679 FRIEYRO SEGUI, M.I. GARCIA FRANCO, M. GARCIA MARTINEZ, M.R.
SANGUINO, A.
CRANEOLACUNIA SIN ANOMALIAS ASOCIADAS (CA)
RADIOLOGIA(MADR.) 26(4)357-359 (1984) (ESPANA) 14 REF
SEGUR.SOCIAL, RESID.SANITAR.20 NOVIEMBRE (ALICANTE)
- 1680 MARTIN DEL MORAL, A. ALONSO GONZALEZ, M.P. RUIZ DE LOPEZ, F.
SENTIS CRIVELLE, M. PEREZ PAYA, F.J.
HIPERPLASIA NODULAR FOCAL HEPATICA(CASO PROBLEMA) (CA)
RADIOLOGIA(MADR.) 26(4)365-366 (1984) (ESPANA) 10 REF
SEGUR.SOCIAL, RESID.SANITAR. (ELCHE)
- 1681 SANCHIS APARICIO, M. LATORRE SANCHEZ, J. VIZCAINO ESTEVE, I.
CHORDA GRAU, D. UBEDA SISTERNES, J.
EXPERIENCIA INICIAL CON ANGIOPLASTIA TRANSLUMINAL PERCUTANEA EN
ENFERMOS HIPERTENSOS CON ESTENOSIS DE ARTERIA RENAL (CA)
RADIOLOGIA(MADR.) 26(5)425-430 (1984) (ESPANA) 13 REF
SEGUR.SOCIAL, HOSP.DR.PESET (VALENCIA)
- 1682 JUAN BURGUENO, F. DE MARUENDA MARQUES, J.A.
HERNANDEZ GIMENEZ, M. ROMERO CANDEIRA, S.
ASPECTOS RADIOLOGICOS DE LOS CAVERNOLITOS.A PROPOSITO DE UN
CASO (CA)
RADIOLOGIA(MADR.) 26(6)505-507 (1984) (ESPANA) 13 REF
SEGUR.SOCIAL, RESID.SANITAR.20 NOVIEMBRE (ALICANTE)
- 1683 FORNER VALERO, J.V.
TRATAMIENTO DE LA ESPASTICIDAD.REVISION Y PUESTA AL DIA DE LOS
DISTINTOS METODOS (CA)
REHABILITACION(MADR.) 18(2)195-207 (1984) (ESPANA) 51 REF
SEGUR.SOCIAL, C.SANIT.LA FE (VALENCIA)
- 1684 MUÑOZ GUILLEM, M.L. GARCIA BORRAS, J.J. RICO VERDU, C.

- CABALLERO, M. GONZALEZ PUIG, L. CORTES GARCIA, E.
VALOR DE LA GAMMAGRAFIA OSEA CUANTIFICADA EN EL CONTROL
TEREAPEUTICO DE LA ENFERMEDAD DE PAGET (CA)
REUMATOL.PRACT. (4)21-26 (1984) (ESPAÑA) 28 REF
SEGUR.SOCIAL. C.SANIT.LA FE (VALENCIA)
- 1685 CANUT, J.A. PLASENCIA, E. MARTINEZ MINANA, P. RAGA, C.
ANALISIS ESTADISTICO DE LA ASISTENCIA DENTAL EN LA PROVINCIA DE
ALICANTE (CA)
REV.ACTUAL.ESTOMATOL.ESP. 44(335)49-63 (1984) (ESPAÑA 10 REF
UNIV., FAC.MEDICINA (VALENCIA)
- 1686 FONT NOGUERA, I. JIMENEZ TORRES, N.V.
COMPORTAMIENTO FARMACOCINETICO DEL METOTREXATO A ALTAS DOSIS (CA)
REV.ASOC.ESP.FARM.HOSP. 8(2)99-109 (1984) (ESPAÑA) 52 REF
SEGUR.SOCIAL. HOSP.DR.PESET (VALENCIA)
- 1687 SILLERO, C. PEREZ MATEO, M. ARENAS, M. VAZQUEZ, N.
PANCREATITIS AGUDA INDUCIDA POR FARMACOS Y SUSTANCIAS QUIMICAS NO
FARMACOLOGICAS.REEVALUACION DE UN PROBLEMA CLINICO (CA)
REV.CLIN.ESP. 172(1)5-11 (1984) (ESPAÑA) 111 REF
SEGUR.SOCIAL. RESID.SANITAR. (ELCHE)
- 1688 SILLERO, C. REYES GOMIS, A. PEREZ MATEO, M. VAZQUEZ, N.
ALONSO, P. ARENAS, M.
HERNIA DE HIATO DE CARACTER FAMILIAR (CA)
REV.CLIN.ESP. 172(2)79-81 (1984) (ESPAÑA) 4 REF
SEGUR.SOCIAL. RESID.SANITAR. (ELCHE)
- 1689 SANCHEZ PLUMED, J. MOLL, J.L. RODRIGUEZ INEBA, A.
ESCOBEDO RUMOROSO, J.M. ANTONIO, P. PALLARDO, L. CRUZ, J.M.
PSEUDOHIPERALDOSTERONISMO (CA)
REV.CLIN.ESP. 172(2)91-94 (1984) (ESPAÑA) 26 REF
SEGUR.SOCIAL. C.SANIT.LA FE (VALENCIA)
- 1690 CUSTARDOY OLAVARRIETA, J. GONZALEZ, M. GABRIEL BOTELLA, F.
LABIOS GOMEZ, M. BALAGUER MARTINEZ, J.V. NAVARRO, J.
GARCIA, J. CASTAÑO, J. CALPE CALPE, J.L.
ANALISIS COMPARATIVO DE ENFERMOS PULMONARES CRONICOS DURANTE SU
PRIMER EPISODIO DE HOSPITALIZACION (CA)
REV.CLIN.ESP. 172(2)109-112 (1984) (ESPAÑA) 17 REF
UNIV., FAC.MEDICINA (VALENCIA)
- 1691 CUBELLS PARRILLA, M.L. RUBIO VIGUERA, V. LLORET LLORENS, R.M.
A PROPOSITO DE UN CASO DE TUMOR SECUNDARIO ESOFAGICO (CA)
REV.CLIN.ESP. 172(3)171-172 (1984) (ESPAÑA) 12 REF
SEGUR.SOCIAL. C.SANIT.LA FE (VALENCIA)
- 1692 SANCHEZ PLUMED, J. FRUFE SANCHEZ, A. MARTIN ABAD, L.
MAYAYO ARTAL, E. GARCES LOPEZ, L. TERRADEZ RARO, J.J.
ZARZA GARCIA, A. ESCOBEDO RUMOROSO, J.M. CRUZ, J.M.
FEOCROMOCITOMA MEDIASTINICO (CA)
REV.CLIN.ESP. 173(2)117-120 (1984) (ESPAÑA) 27 REF
SEGUR.SOCIAL. C.SANIT.LA FE (VALENCIA)
- 1693 COSTELL, M. O'CONNOR, J.E. GRISOLIA, S.
EFECTO PROTECTOR DE LA L-CARNITINA FRENTE A LA HIPERAMONEMIA
EXPERIMENTAL (CA)
REV.CLIN.ESP. 173(3)169-171 (1984) (ESPAÑA) 15 REF
INST.INVEST.CITOL. (VALENCIA)

- 1694 SANCHIS-BAYARRI VAILLANT, V. FRAILE FARINAS, M.T.
LA INMUNOFUORESCENCIA INDIRECTA EN EL DIAGNOSTICO DE LA FIEBRE
BOTONOSA MEDITERRANEA (CA)
REV.CLIN.ESP. 174(1-2)61-62 (1984) (ESPAÑA) 13 REF
DIPUTACION, HOSP.PROV. (VALENCIA)
- 1695 ROMERO CANDEIRA, S. PADILLA NAVAS, I. JIMENEZ CRUZADO, L.
PAGES JUANOLA, M.A. VILAPLANA VILAPLANA, E.
CABEZAS JIMENEZ, A.
RENTABILIDAD DIAGNOSTICA DE LA BRONCOFIBROSCOPIA EN EL CARCINOMA
BRONQUIAL (CA)
REV.CLIN.ESP. 174(6)243-246 (1984) (ESPAÑA) 14 REF
SEGUR.SOCIAL, RESID.SANITAR.20 NOVIEMBRE (ALICANTE)
- 1696 GALAN, F. PELLIN, A. BARBERA GUILLEM, E.
CARACTERISTICAS DEL PATRON DERMATOGLIFICO EN POBLACION NORMAL (CA)
REV.CLIN.ESP. 175(2)75-79 (1984) (ESPAÑA) 13 REF
UNIV., FAC.MEDICINA (VALENCIA) - UNIV., FAC.MEDICINA (BILBAO)
- 1697 BLANES GALLEGO, A. REDONDO CAMP, A. MOSCOSO DEL PRADO, J.F.
SEGUI FRANCES, M.S. TERRADEZ RARO, J.J. VILLAR GRIMALT, A.
ABSCESEO ESPLENICO CAVITADO,ACTUALIZACION DIAGNOSTICA,CLINICA Y
TERAPEUTICA (CA)
REV.CLIN.ESP. 175(3-4)165-168 (1984) (ESPAÑA) 42 REF
SEGUR.SOCIAL, HOSP.ARNAU DE VILANOVA (VALENCIA)
- 1698 SANJUAN ARIAS, J.
LA PSIQUIATRIA EN GRAN BRETANA:"EL MAUDSLEY" (CA)
REV.DEP.PSIQUIATR.FAC.MED.BARC. 11(1)55-62 (1984)
(ESPAÑA) 27 REF
UNIV., HOSP.CLINICO (VALENCIA)
- 1699 ESTELLES, A. PEREZ REQUEJO, J.L. ESPANA, F. AZNAR, J.
PROTEINA C.UN INHIBIDOR DE LA COAGULACION RECIENTEMENTE
DESCRITO (CA)
REV.DIAGN.BIOL. 33(1)15-19 (1984) (ESPAÑA) 29 REF
SEGUR.SOCIAL, C.SANIT.LA FE (VALENCIA)
- 1700 SARRION, J.V. HOYOS, M. BERENGUER, J.
HEPATITIS VIRICA AGUDA:UTILIDAD DIAGNOSTICA DE LOS MARCADORES
SEROLOGICOS VIRALES (CA)
REV.DIAGN.BIOL. 33(1)44-48 (1984) (ESPAÑA) 8 REF
SEGUR.SOCIAL, C.SANIT.LA FE (VALENCIA)
- 1701 CABELLO TOMAS, M.L.
FUNDAMENTOS DE ESPECTROFOTOMETRIA,FLUORIMETRIA,CROMATOGRAFIA,
ELECTROFORESIS,TECNICAS ISOTOPICAS (CA)
REV.DIAGN.BIOL. 33(1)49-60 (1984) (ESPAÑA) 5 REF
SEGUR.SOCIAL, C.SANIT.LA FE (VALENCIA)
- 1702 MARTINEZ MEDINA, M.C. PASCUAL FERRER, C.L.
SANCHIS BAYARRI VAILLANT, V.
PODER PATOGENO EXPERIMENTAL DE CEPAS DE BACTEROIDES FRAGILIS
AISLADAS DE MATERIAS FECALES Y DE PROCESOS INFECCIOSUS (CA)
REV.DIAGN.BIOL. 33(2)93-97 (1984) (ESPAÑA) 13 REF
DIPUTACION, HOSP.PROV. (VALENCIA)
- 1703 DASÍ, M.A. MORALES, C. GARCIA DE LOMAS, M. NOGUEIRA, J.M.
MIR, A. GARCIA DE LOMAS, J.
ANTICUERPOS EN CANDIDIASIS VAGINALES:DIFERENCIAS POR

- INMUNOFLOURESCENCIA INDIRECTA SEGUN EL ANTIGENO (CA)
REV.DIAGN.BIOL. 33(2)99-104 (1984) (ESPAÑA) 14 REF
UNIV., FAC.MEDICINA (VALENCIA)
- 1704 BOYERO, M.J. CABELLO, M.L. GARCIA, A.M. GONZALEZ, C.
FIABILIDAD DE LA DETERMINACION DE HIDROXIPROLINA URINARIA EN
DIFERENTES PATOLOGIAS OSEAS (CA)
REV.DIAGN.BIOL. 33(2)118-121 (1984) (ESPAÑA) 12 REF
SEGUR.SOCIAL, C.SANIT.LA FE (VALENCIA)
- 1705 ESPAÑA, F. AZNAR, J.
BIOQUIMICA DE LOS FACTORES DE LA COAGULACION (CA)
REV.DIAGN.BIOL. 33(2)122-130 (1984) (ESPAÑA) 6 REF
SEGUR.SOCIAL, C.SANIT.LA FE (VALENCIA)
- 1706 PEREZ REQUEJO, J.L. AZNAR, J. VILLA, P.
FISIOPATOLOGIA DEL FACTOR VII (CA)
REV.DIAGN.BIOL. 33(3)139-145 (1984) (ESPAÑA) 43 REF
UNIV.CARABOBO (VALENCIA) - SEGUR.SOCIAL, C.SANIT.LA FE (VALENCIA)
- 1707 CANTON, E. GARCIA, J.M. MARES, M.
ESTUDIO DE LA ACTIVIDAD IN VITRO DE CEFOTIAM (CA)
REV.DIAGN.BIOL. 33(4)211-215 (1984) (ESPAÑA) 10 REF
SEGUR.SOCIAL, C.SANIT.LA FE (VALENCIA)
- 1708 GARCIA SABATER, J.F. GRANDA MATAMORO, J.J. VALLEJO PEREZ, J.
ESTUDIO COMPARATIVO DE MICRO-ID Y METODOS BIOQUIMICOS
CONVENCIONALES PARA LA IDENTIFICACION DE ENTEROBACTERIAS AISLADAS
DE PRODUCTOS PATOLOGICOS (CA)
REV.DIAGN.BIOL. 33(4)230-235 (1984) (ESPAÑA) 7 REF
LABORAT.ANAL.CLIN. (VALENCIA) - LABORAT.ANAL.CLIN. (ALICANTE)
- 1709 GASCON, F.
VALORACION CLINICA Y METODOLOGICA DE LA DETERMINACION DE
HEMOGLOBINA GLICOSILADA POR CROMATOGRAFIA DE AFINIDAD (CA)
REV.DIAGN.BIOL. 33(4)236-243 (1984) (ESPAÑA) 21 REF
SEGUR.SOCIAL, HOSP.DR.PESET (VALENCIA)
- 1710 ESTELLES, A. GILABERT, J. AZNAR, J.
DIAGNOSTICO ANALITICO DIFERENCIAL DE LOS CUADROS DE
DEFIBRINACION-FIBRINOLISIS (CA)
REV.DIAGN.BIOL. 33(4)251-257 (1984) (ESPAÑA) 5 REF
SEGUR.SOCIAL, C.SANIT.LA FE (VALENCIA)
- 1711 MIRA, Y. VAYA, A. GONZALEZ, C. AZNAR, J.
VALORACION DE LA UTILIDAD DEL HEMALOG-D EN EL LABORATORIO DE
URGENCIAS (CA)
REV.DIAGN.BIOL. 33(5)307-312 (1984) (ESPAÑA) 25 REF
SEGUR.SOCIAL, C.SANIT.LA FE (VALENCIA)
- 1712 GASCON, F. ROMERO, C. ROS, A. BIRLANGA, M.J.
A PROPOSITO DE UN CASO DE SEPSIS NEONATAL POR STREPTOCOCCO GRUPO
B.DISCUSION DE SU PREVENCION CON SCREENING PREPARTO EN FLORA
VAGINAL (CA)
REV.DIAGN.BIOL. 33(5)313-315 (1984) (ESPAÑA) 10 REF
SEGUR.SOCIAL, HOSP.DR.PESET (VALENCIA)
- 1713 ESPAÑA, F. AZNAR, J.
ASPECTOS INMUNOLOGICOS Y ENZIMOLOGICOS DEL MECANISMO DE LA
COAGULACION (CA)

- REV.DIAGN.BIOL. 33(5)320-325 (1984) (ESPAÑA) 4 REF
 SEGUR.SOCIAL. C.SANIT.LA FE (VALENCIA)
- 1714 ALEGRE, B.
 EL LABORATORIO DE ANALISIS CLINICOS:CONSIDERACIONES ACERCA DE SU
 UTILIZACION EN EL MEDIO HOSPITALARIO (CA)
 REV.DIAGN.BIOL. 33(5)326-329 (1984) (ESPAÑA) 9 REF
 SEGUR.SOCIAL. RESID.SANITAR. (SAGUNTO)
- 1715 BOLUFER, P. TERUEL, M. AZNAR, J.
 USE OF A MICROCOMPUTER IN THE QUALITY CONTROL PROGRAM OF A
 LABORATORY OF A LARGE HOSPITAL (EN)
 REV.DIAGN.BIOL. 33(6)339-349 (1984) (ESPAÑA) 7 REF
 SEGUR.SOCIAL. C.SANIT.LA FE (VALENCIA)
- 1716 ROMERO, C. GASCON, F. SEMPERE, C. BIRLANGA, M.J.
 IDENTIFICACION DEL BACTEROIDES FRAGILIS:EVALUACION DE LA
 INMUNOFUORESCENCIA DIRECTA EN COMPARACION CON LOS METODOS DE
 CULTIVO HABITUALES (CA)
 REV.DIAGN.BIOL. 33(6)355-358 (1984) (ESPAÑA) 11 REF
 SEGUR.SOCIAL. HOSP.DR.PESET (VALENCIA)
- 1717 ENGUIDANOS, L. BRETO, M. MARTINEZ, M. AZNAR, J.
 COMPARACION DE DOS METODOS PARA EVALUAR COLESTEROL HDL:HEPARINA
 MN++ Y PEG 6000 (CA)
 REV.DIAGN.BIOL. 33(6)386-391 (1984) (ESPAÑA) 25 REF
 SEGUR.SOCIAL. C.SANIT.LA FE (VALENCIA)
- 1718 LLOPIS, R. MARTI, P. AZNAR, J.
 MONITORIZACION DE DROGAS ANTIEPILEPTICAS.RESULTADOS DE UNA PRIMERA
 REVISION DE DATOS ANALITICOS (CA)
 REV.DIAGN.BIOL. 33(6)392-395 (1984) (ESPAÑA) 8 REF
 SEGUR.SOCIAL. C.SANIT.LA FE (VALENCIA)
- 1719 SANCHIS-BAYARRI VAILLANT, V.
 CARACTERES GENERALES DE LOS VIRUS.TECNICAS SEROLOGICAS CULTIVO DE
 TEJIDOS (CA)
 REV.DIAGN.BIOL. 33(6)396-402 (1984) (ESPAÑA) 9 REF
 DIPUTACION. HOSP.PROV. (VALENCIA)
- 1720 PARIS, M. MONTERO BENZO, R. ALEPUZ, R. ARGENTE, J.
 MONTEAGUDO, A. PARIS, F.
 LA ANESTESIA EN LA RECONSTRUCCION DEL TORAX TRAUMATIZADO (CA)
 REV.ESP.ANESTESIOLOGIA.REANIM. 31(1)16-19 (1984) (ESPAÑA) 4 REF
 SEGUR.SOCIAL. C.SANIT.LA FE (VALENCIA)
- 1721 SANTATECLA, V. VERDEJO, J. MONTERO BENZO, R.
 ALTERACIONES DE LA FISIOPATOLOGIA PULMONAR EN LA REANIMACION DE
 LOS TRAUMATISMOS ABDOMINALES (CA)
 REV.ESP.ANESTESIOLOGIA.REANIM. 31(2)55-58 (1984) (ESPAÑA) 5 REF
 SEGUR.SOCIAL. C.SANIT.LA FE (VALENCIA)
- 1722 RAMOS, F. PELEGRIN, F. CRESPO, L.L. GARCIA, V.
 MONTERO BENZO, R.
 LA REANIMACION DE LOS TRAUMATISMOS TORACICOS CON TRATAMIENTO
 CONSERVADOR (CA)
 REV.ESP.ANESTESIOLOGIA.REANIM. 31(2)59-62 (1984) (ESPAÑA) 8 REF
 SEGUR.SOCIAL. C.SANIT.LA FE (VALENCIA)
- 1723 RAMOS, F. PELEGRIN, F. CRESPO, L.L. GARCIA, V.

- VERDEJO, J. SELLER, J.M. MIRALLES SERRANO, L.
MONTERO BENZO, R.
LA REANIMACION DE LOS TRAUMATISMOS TORACICOS MEDIANTE
ESTABILIZACION NEUMATICA INTERNA (CA)
REV.ESP.ANESTESIOLOGIA.REANIM. 31(2)63-66 (1984) (ESPAÑA) 6 REF
SEGUR.SOCIAL, C.SANIT.LA FE (VALENCIA)
- 1724 CHULIA CAMPOS, V.
LA RESPONSABILIDAD SOCIAL ANTE LAS CATASTROFES (CA)
REV.ESP.ANESTESIOLOGIA.REANIM. 31(3)89-90 (1984) (ESPAÑA) 10 REF
UNIV., HOSP.CLINICO (VALENCIA)
- 1725 RAMOS, F. VERDEJO, J. GARCIA, V. PELEGRIN, F.
MIRALLES SERRANO, L. CRESPO, M.L. MONTERO BENZO, R.
LA REANIMACION EN LOS TRAUMATISMOS TORACICOS MEDIANTE TRATAMIENTO
QUIRURGICO.ESTUDIO COMPARATIVO CON OTROS MEDIOS DE TERAPIA (CA)
REV.ESP.ANESTESIOLOGIA.REANIM. 31(3)91-94 (1984) (ESPAÑA) 9 REF
SEGUR.SOCIAL, C.SANIT.LA FE (VALENCIA)
- 1726 SANTATECLA, V. VERDEJO, J. MONTERO BENZO, R.
LA REANIMACION EN UN CASO DE TETANOS GRAVE DE AFECCION
REGIONAL (CA)
REV.ESP.ANESTESIOLOGIA.REANIM. 31(4)168-170 (1984) (ESPAÑA) 2 REF
SEGUR.SOCIAL, C.SANIT.LA FE (VALENCIA)
- 1727 GARCIA FERRANDO, V. VICENTE SANCHEZ, J.L. SALVADOR SANZ, A.
ALGARRA VIDAL, F.J. ALEPUZ, R. MONTERO BENZO, R.
VALORACION ECOCARDIOGRAFICA DE PACIENTES CON SINDROME DE BAJO
GASTO CARDIACO POSTOPERATORIO (CA)
REV.ESP.ANESTESIOLOGIA.REANIM. 31(5)188-191 (1984) (ESPAÑA) 20 REF
SEGUR.SOCIAL, C.SANIT.LA FE (VALENCIA)
- 1728 MONTERO BENZO, R. SANTATECLA, V.
ESTUDIO DE LAS ALTERACIONES HEMODINAMICAS EN EL TETANOS
GRAVE (CA)
REV.ESP.ANESTESIOLOGIA.REANIM. 31(6)234-237 (1984) (ESPAÑA) 9 REF
SEGUR.SOCIAL, C.SANIT.LA FE (VALENCIA)
- 1729 FERRANDO JORDA, C.
ARRITMIAS DE LA FASE AGUDA DEL INFARTO DE
MIOCARDIO.TRATAMIENTO.(INFORME DE LA SECCION DE CARDIOPATIA
ISQUEMICA Y UNIDADES CORONARIAS DE LA SOCIEDAD ESPANOLA DE
CARDIOLOGIA) (CA)
REV.ESP.CARDIOL. 37(SUPL.3)25-30 (1984) (ESPAÑA) 30 REF
SEGUR.SOCIAL, C.SANIT.LA FE (VALENCIA)
- 1730 CAFFARENA, J.M. GARCIA SANCHEZ, F. LLAMAS, P.
ANEURISMA DE LA ARTERIA PULMONAR DERECHA POSFISTULA TIPICA DE
BLALOCK-TAUSSIG.CORRECCION QUIRURGICA (CA)
REV.ESP.CARDIOL. 37(4)294-297 (1984) (ESPAÑA) 12 REF
SEGUR.SOCIAL, C.SANIT.LA FE (VALENCIA)
- 1731 RUIZ DE LA FUENTE TIRADO, S. CORTINA GREUS, P.
SEGARRA CASTELLO, L.
CONTROL DE LA HIPERTENSION ARTERIAL: BENEFICIOS DE UN PROGRAMA DE
INTERVENCION (CA)
REV.ESP.CARDIOL. 37(5)307-311 (1984) (ESPAÑA) 27 REF
FORD (ALMUSAFES) - UNIV., FAC.MEDICINA (VALENCIA)
- 1732 PALOP, V. MARTINEZ MIR, I. RUSIO, E. MORALES OLIVAS, F.J.

ESTIMULANTES DOPAMINERGICOS: ¿UN NUEVO TIPO DE ANTIHIPERTENSIVOS SIN REPERCUSION CARDIACA? (CA)

REV.ESP.CARDIOL. 37(5)316-321 (1984) (ESPANA) 31 REF
UNIV., FAC.MEDICINA (VALENCIA)

- 1733 VALENTIN SEGURA, V. CHORRO GASCO, F.J. SUCH BELENGUER, L.
FERRERO CABEDO, J.A. LOPEZ MERINO, V. VIÑA GINER, J.
EFECTOS DE LA LONGITUD DE CICLO DE ESTIMULACION Y DEL BLOQUEO
AUTONOMICO SOBRE LOS PERIODOS REFRACTARIOS DEL NODO
AURICULOVENTRICULAR (CA)
REV.ESP.CARDIOL. 37(5)330-335 (1984) (ESPANA) 29 REF
SEGUR.SOCIAL, HOSP.DR.PESET (VALENCIA) - UNIV., FAC.MEDICINA
(VALENCIA)
- 1734 MUÑOZ GIL, J. CHORRO GASCO, F.J. INSA PEREZ, L.D.
LLACER ESCORIHUELA, A. CARBONELL, C. MARTINEZ LEON, J.
CERVERA, J. MALDONADO BLANCO, L. LOPEZ MERINO, V.
QUISTE HIDATIDICO CARDIACO.ESTUDIO ECOCARDIOGRAFICO
BIDIMENSIONAL (CA)
REV.ESP.CARDIOL. 37(5)375-377 (1984) (ESPANA) 7 REF
UNIV., HOSP.CLINICO (VALENCIA)
- 1735 CASCO, J. TINTO, M. MARTORELL, M.
DISPLASIA EPIFISARIA HEMIMELICA.APORTACION DE UN CASO (CA)
REV.ESP.CIR.OSTEOARTIC. 19(109)13-26 (1984) (ESPANA) 22 REF
UNIV., HOSP.CLINICO (VALENCIA)
- 1736 SANCHIS CABANILLES, M. GASTALDI ORQUIN, E.
MELORHFOSTOSIS.PRESENTACION DE UN CASO DE LOCALIZACION EXCLUSIVA
EN EL ESQUELETO AXIAL (CA)
REV.ESP.CIR.OSTEOARTIC. 19(109)27-33 (1984) (ESPANA) 25 REF
UNIV., HOSP.CLINICO (VALENCIA)
- 1737 GOMAR SANCHO, F. PINO, J.M. DEL
PSEUDOARTROSIS CONGENITA DE CLAVICULA (CA)
REV.ESP.CIR.OSTEOARTIC. 19(109)55-60 (1984) (ESPANA) 10 REF
UNIV., HOSP.CLINICO (VALENCIA)
- 1738 BROSETA, J. MARUENDA, J. MASBOUT, G. JOANES, V.
ROLDAN, R. GOMAR SANCHO, F.
PATOLOGIA TRAUMATICA DEL RAQUIS CERVICAL INFERIOR (CA)
REV.ESP.CIR.OSTEOARTIC. 19(110)97-112 (1984) (ESPANA) 23 REF
UNIV., HOSP.CLINICO (VALENCIA)
- 1739 ZARAGOZA RUVIRA, C.
MECANICA DE LA TRASLACION (CA)
REV.ESP.CIR.OSTEOARTIC. 19(110)127-131 (1984) (ESPANA)
UNIV., FAC.MEDICINA (VALENCIA)
- 1740 ZARAGOZA RUVIRA, C.
MECANICA DE LA ROTACION (CA)
REV.ESP.CIR.OSTEOARTIC. 19(110)132-135 (1984) (ESPANA)
UNIV., FAC.MEDICINA (VALENCIA)
- 1741 GOMAR, F.
LA INTERPRETACION HISTOMORFOMETRICA DEL HUESO OSTEOPOROTICO (CA)
REV.ESP.CIR.OSTEOARTIC. 19(111)137-147 (1984) (ESPANA) 27 REF
UNIV., HOSP.CLINICO (VALENCIA)
- 1742 GASCO, J. PINO, J.M. DEL GOMAR SANCHO, F.

- QUISTE OSEO ESENCIAL. TRATAMIENTO MEDIANTE INYECCION INTRACAVITARIA DE ACETATO DE METILPREDNISOLONA (CA)
REV.ESP.CIR.OSTEOARTIC. 19(111)149-164 (1984) (ESPANA 32 REF UNIV., HOSP.CLINICO (VALENCIA)
- 1743 MARTIN, J.A. LAGUIA, M. GOMAR, F.
REVISION EN LA EDAD ADULTA DE LOS PACIENTES AFECTOS DE ESCOLIOSIS IDIOPATICA TRATADOS POR CORRECCION QUIRURGICA. INSTRUMENTAL DE HARRINGTON (CA)
REV.ESP.CIR.OSTEOARTIC. 19(111)165-185 (1984) (ESPANA 19 REF UNIV., HOSP.CLINICO (VALENCIA)
- 1744 ZARAGOZA RUVIRA, C.
TRABAJO.ENERGIA (CA)
REV.ESP.CIR.OSTEOARTIC. 19(112)291-299 (1984) (ESPANA)
UNIV., FAC.MEDICINA (VALENCIA)
- 1745 NAVARRETE, R. PEIRO, A. MUT, T. MARTOS, F.
EL SIGNO DEL FRAGMENTO CAIDO EN EL DIAGNOSTICO DEL QUISTE OSEO ESENCIAL (CA)
REV.ESP.CIR.OSTEOARTIC. 19(113)365-367 (1984) (ESPANA 5 REF SEGUR.SOCIAL, C.SANIT.LA FE (VALENCIA)
- 1746 LAGUIA, M. JOLIN SANCHEZ, T. BARCIA SALORIO, J.L. MARTORELL, M.
CONDROGARSARCOMA MESENQUIMAL EXTRAESQUELETICO QUE INVADE EL NERVIO MEDIANO (CA)
REV.ESP.CIR.OSTEOARTIC. 19(113)369-374 (1984) (ESPANA 17 REF UNIV., FAC.MEDICINA (VALENCIA)
- 1747 GASCO, J. TINTO, M.
RIESGO DE LA NECROSIS ISQUEMICA EPIFISARIA FEMURAL EN EL TRATAMIENTO DE LA LUXACION CONGENITA DE CADERA (CA)
REV.ESP.CIR.OSTEOARTIC. 19(114)383-403 (1984) (ESPANA 12 REF UNIV., FAC.MEDICINA (VALENCIA)
- 1748 MONZONIS, J. ALCANTARA, P.
FRACTURAS DIAFISARIAS DE ANTEBRAZO EN EL ADULTO: APORTACION A SU TRATAMIENTO (CA)
REV.ESP.CIR.OSTEOARTIC. 19(114)405-411 (1984) (ESPANA 18 REF SEGUR.SOCIAL, C.SANIT.LA FE (VALENCIA)
- 1749 JOLIN SANCHEZ, T. PATINO BRAVO, A.
FRACTURA DE LA ODONTOIDES ASOCIADA A LUXACION. ROTATORIA DEL ATLAS (CA)
REV.ESP.CIR.OSTEOARTIC. 19(114)421-425 (1984) (ESPANA 16 REF UNIV., FAC.MEDICINA (VALENCIA)
- 1750 FABRA CAMPOS, H.
TRES CONDUCTOS EN LA RAIZ DISTAL DE DOS PRIMEROS MOLARES INFERIORES (CA)
REV.ESP.ENDOD. 2(1)7-15 (1984) (ESPANA) 32 REF UNIV., FAC.MEDICINA (VALENCIA)
- 1751 ZARAGOSI MOLINER, J. GARCIA CORREDOR, F. ZARAGOSI ESPARZA, A. GIMENEZ WIERGO, M.V. ZARAGOSI ESPARZA, J.L.
CANCER GASTRICO POSTVAGOTOMIA (CA)
REV.ESP.ENFERM.APAR.DIG. 65(1)55-61 (1984) (ESPANA) 20 REF CASA SALUD (VALENCIA)
- 1752 CALABUIG CRESPO, M.C. VERA SEMPERE, F.J. LLOMBART BOSCH, A.

EL VALOR DE LA MORFOLOGIA Y LA MORFOMETRIA EN EL DIAGNOSTICO DE LAS ESOFAGITIS DE REFLUJO. UN ESTUDIO SOBRE 103 CASOS (CA)
 REV.ESP.ENFERM.APAR.DIG. 65(3)209-216 (1984) (ESPAÑA) 17 REF
 UNIV., HOSP.CLINICO (VALENCIA)

- 1753 BOLUFER CANO, J.M. ARLANDIS FELIX, F. FABRA RAMIS, R.
 TRULLENQUE PERIS, R. CANO IVORRA, J.
 REIMPLANTACION DE LA PAPILA DE VATER: NUEVA INDICACION Y TECNICA (CA)
 REV.ESP.ENFERM.APAR.DIG. 66(1)1-8 (1984) (ESPAÑA) 33 REF
 DIPUTACION, HOSP.PROV. (VALENCIA)
- 1754 WASEL, A. GUIX GARCIA, J. BIXQUERT JIMENEZ, M.
 RODRIGO GOMEZ, J.M. APARISI QUEREDA, L. SERRA DESFILIS, M.A.
 OLMG PUCHALT, J.A. DEL BEL ALBORS, F.J.
 VALOR DEL "TEST" DE TOLERANCIA A LA GALACTOSA I.V. EN EL DIAGNOSTICO DE LA COLESTASIS EXTRAHEPATICA. (CA)
 REV.ESP.ENFERM.APAR.DIG. 66(1)23-26 (1984) (ESPAÑA) 14 REF
 UNIV., HOSP.CLINICO (VALENCIA)
- 1755 MOLINER QUILES, C. BANOS NORTES, L. RIPOLL ALONSO, V.
 SEÑER PENALVA, J.M.
 ROTURA TRAUMATICA DE QUISTE HIDATIDICO HEPATICO EN CAVIDAD ABDOMINAL. ASPECTOS TERAPEUTICOS (CA)
 REV.ESP.ENFERM.APAR.DIG. 66(2)157-159 (1984) (ESPAÑA) 15 REF
 SEGUR.SOCIAL, C.SANIT.LA FE (VALENCIA)
- 1756 ROIG CATALA, E. IBORRA BAVIERA, J. ERRANDO MARISCAL, J.
 LERMA BERENGUER, J.
 ENSAYO CLINICO DEL E-ACETAMIDO CAPROATO DE ZINC(A-84) EN LA ULCERA DUODENAL (CA)
 REV.ESP.ENFERM.APAR.DIG. 66(4)302-306 (1984) (ESPAÑA) 5 REF
 HOSP.S.J.DIOS (VALENCIA)
- 1757 ZARAGOSI ESPARZA, J.L. GARCIA CORREDOR, F.
 ZARAGOSI ESPARZA, A. MORERA, H. SAEZ MERINO, V.
 ZARAGOSI MOLINER, J.
 VESICULA BILIAR DOBLE. APORTACION DE UN CASO Y REVISION DE LA LITERATURA (CA)
 REV.ESP.ENFERM.APAR.DIG. 66(4)339-342 (1984) (ESPAÑA) 26 REF
 CASA SALUD (VALENCIA)
- 1758 BAENA HIDALGO, A. CARPIO GONZALEZ, M. GARCIA RUIZ, C.
 CARRERA MORENO, S. FUENTES GARCIA, S. CARPIO MOLINOS, M.
 ESTUDIO MORFOENZIMATICO DE LA MUCOSA YEYUNAL NORMAL EN RATA WISTAR (CA)
 REV.ESP.ENFERM.APAR.DIG. 66(6)473-480 (1984) (ESPAÑA) 25 REF
 UNIV., FAC.MEDICINA (CORDOBA) - SEGUR.SOCIAL, AMBULAT. (ALCOY)
- 1759 PARIS, F. GUIJARRO, R. BLASCO, E. BORRO, J.M.
 GARCIA ZARZA, A. PADILLA, J. PASTOR, J. TARAZONA, V.
 RESULTADOS A LARGO PLAZO DE LA CIRUGIA EN EL ESPASMO DIFUSO ESOFAGICO, IDIOPATICO, SINTOMATICO (CA)
 REV.ESP.ENFERM.APAR.DIG. 66(6)497-507 (1984) (ESPAÑA) 62 REF
 SEGUR.SOCIAL, C.SANIT.LA FE (VALENCIA)
- 1760 CLARAMUNT, M. PEIDRO, I.
 LA INDUCCION POR ROTURA PREMATURA DE MEMBRANA (CA)
 REV.ESP.OBSTET.GINECOL. 43(287)23-34 (1984) (ESPAÑA) 29 REF
 SEGUR.SOCIAL, RESID.SANITAR.N.S.SAGRADO CORAZON (CASTELLON)

- 1761 BOSCH, E. PEIRO FERRER, T. GRIFOL, R. RUIZ, F.
ROMAGUERA, R.
ANOVULACION EN LA PACIENTE ESTERIL. TRATAMIENTOS Y RESULTADOS (CA)
REV. ESP. OBSTET. GINECOL. 43(287)79-89 (1984) (ESPAÑA) 23 REF
SEGUR. SOCIAL, C. SANIT. LA FE (VALENCIA)
- 1762 COLOMER, C. DONAT COLOMER, F.
LA ADOLESCENCIA COMO FACTOR DE RIESGO OBSTETRICO Y
PEDIATRICO. REVISION DE CONJUNTO (CA)
REV. ESP. OBSTET. GINECOL. 43(288)121-130 (1984) (ESPAÑA) 42 REF
UNIV., FAC. MEDICINA (VALENCIA)
- 1763 DONAT COLOMER, F. RODRIGUEZ, A. TORTAJADA MARTINEZ, M.
MECANISMO DE ACCION CELULAR DE LOS ANDROGENOS: REVISION DE
CONJUNTO (CA)
REV. ESP. OBSTET. GINECOL. 43(288)145-151 (1984) (ESPAÑA) 33 REF
UNIV., FAC. MEDICINA (VALENCIA)
- 1764 NAVARRO, S. DONAT COLOMER, F. TORRES, J.V.
TORTAJADA MARTINEZ, M. MARTORELL, M.
GESTACION TRAS LA MENOPAUSIA? CASO CLINICO (CA)
REV. ESP. OBSTET. GINECOL. 43(288)177-181 (1984) (ESPAÑA) 14 REF
UNIV., FAC. MEDICINA (VALENCIA)
- 1765 RAMIREZ BOSCA, J.V. MAHLKE, M. WIEGAND, U. GUTH, U.
KNAPSTEIN, P.G.
SOBRE EL TRATAMIENTO DEL CARCINOMA MAMARIO. I. CIRUGIA MAMARIA (CA)
REV. ESP. OBSTET. GINECOL. 43(288)182-194 (1984) (ESPAÑA) 11 REF
UNIV., FAC. MEDICINA (VALENCIA)
- 1766 GARCIA DE LOMAS, M. MARTIN MAJAN, P. SANTONJA LUCAS, J.J.
VALORACION URODINAMICA DE LAS MODIFICACIONES TOPOGRAFICAS DEL
APARATO VESICOURETRAL (CA)
REV. ESP. OBSTET. GINECOL. 43(289)236-248 (1984) (ESPAÑA) 20 REF
UNIV., FAC. MEDICINA (VALENCIA)
- 1767 GIL GRACIA, F. HERNANDEZ CASTILLO, A. LLIXIONA, J.
MIGRACION DEL DIU. A PROPOSITO DE DOS CASOS (CA)
REV. ESP. OBSTET. GINECOL. 43(289)262-270 (1984) (ESPAÑA) 15 REF
SEGUR. SOCIAL, C. SANIT. LA FE (VALENCIA)
- 1768 RAMIREZ BOSCA, J.V. MAHLKE, M. WIEGAND, U. POLESKA, W.
KNAPSTEIN, P.G.
SOBRE EL TRATAMIENTO DEL CARCINOMA MAMARIO. II. TRATAMIENTO MEDICO
DEL CARCINOMA PRIMARIO (CA)
REV. ESP. OBSTET. GINECOL. 43(289)271-281 (1984) (ESPAÑA) 18 REF
HOSP. MUNICIPAL (KREFELD) - UNIV., FAC. MEDICINA (VALENCIA)
- 1769 MINGUEZ, J. DOMENECH, A. PERALES, A. MANES, J.J.
MONLEON, F.J.
PARAMETROS CARDIACOS EN EL FETO DE DIABETICA. SU RESPUESTA A UN
ESTIMULO HIPERGLUCEMIANTE (CA)
REV. ESP. OBSTET. GINECOL. 43(290)310-319 (1984) (ESPAÑA) 15 REF
SEGUR. SOCIAL, C. SANIT. LA FE (VALENCIA)
- 1770 NOGUEIRA, J.M. GARCIA DE LOMAS, M. PRAT, J. MILLAN, M.C.
SEGARRA, C. GARCIA DE LOMAS, J.
INFECCIONES UROGENITALES POR MICOPLASMAS: CLINICA Y
MICROBIOLOGIA (CA)
REV. ESP. OBSTET. GINECOL. 43(290)339-346 (1984) (ESPAÑA) 24 REF

UNIV., FAC.MEDICINA (VALENCIA)

- 1771 RAMIREZ BOSCA, J.V. MAHLKE, M. WIEGAND, U. IDEL, P.
KNAPSTEIN, P.G.
SOBRE EL TRATAMIENTO DEL CARCINOMA MAMARIO.III.TRATAMIENTO DEL
CARCINOMA METASTATICO (CA)
REV.ESP.OBSTET.GINECOL. 43(290)347-362 (1984) (ESPAÑA 20 REF
UNIV., FAC.MEDICINA (VALENCIA)
- 1772 BONILLA MUSOLES, F. PELLICER, A. BENEDITO, D.
SANCHEZ PEÑA, J.M. VASQUEZ, R. RAMIREZ BOSCA, J.V.
TRATAMIENTO MEDICO Y QUIRURGICO DEL FETO INTRAUTERO (CA)
REV.ESP.OBSTET.GINECOL. 43(291)381-415 (1984) (ESPAÑA 117 REF
UNIV., FAC.MEDICINA (VALENCIA) - CENTR.MED.LA RAZA (MEXICO D.F.)
- 1773 SANTONJA LUCAS, J.J. NAVARRO PIERA, J.E. GARCIA DE LOMAS, M.
SENDRA, M.
HIPERTENSION EN LA GESTACION Y CRECIMIENTO FETAL.I.IMPORTANCIA DE
LOS PARAMETROS CLINICOS DE LA ENFERMEDAD HIPERTENSIVA (CA)
REV.ESP.OBSTET.GINECOL. 43(291)416-424 (1984) (ESPAÑA 21 REF
UNIV., FAC.MEDICINA (VALENCIA)
- 1774 DONAT COLOMER, F. COLOMER, C. COLOMER REVUELTA, J.
CASTELLO, M.L. ALFONSO, M.C. PEIDRO, M.C. VARGAS, J.
SORIANO, J.
ESTUDIO EPIDEMIOLOGICO DEL EMBARAZO EN ADOLESCENTES (CA)
REV.ESP.OBSTET.GINECOL. 43(291)425-429 (1984) (ESPAÑA 13 REF
UNIV., FAC.MEDICINA (VALENCIA)
- 1775 GOMEZ, S. COLINA ALONSO, A.
OBSTRUCCION INTESTINAL POR ENDOMETRIOSIS ILEAL (CA)
REV.ESP.OBSTET.GINECOL. 43(291)449-454 (1984) (ESPAÑA 33 REF
SEGUR.SOCIAL, C.SANIT.LA FE (VALENCIA)
- 1776 SANTONJA LUCAS, J.J. ULMOS, J. GARCIA DE LOMAS, M.
NAVARRO PIERA, J.E.
DE QUIEN ES LA FRECUENCIA CARDIACA REGISTRADA EN EL
CARDIOTOCOGRAFO? (CA)
REV.ESP.OBSTET.GINECOL. 43(292)475-482 (1984) (ESPAÑA 17 REF
UNIV., FAC.MEDICINA (VALENCIA)
- 1777 MONLEON, F.J. DIEZ, E. MINGUEZ, J. DOMENECH, A.
SEGUIMIENTO DEL NACIDO CON SUFRIMIENTO INTRAPARTO (CA)
REV.ESP.OBSTET.GINECOL. 43(292)483-497 (1984) (ESPAÑA 24 REF
SEGUR.SOCIAL, C.SANIT.LA FE (VALENCIA)
- 1778 GARCIA DE LOMAS, M. MARTIN MAJAN, P. SANTONJA LUCAS, J.J.
SANCHEZ PEÑA, J.M.
INESTABILIDAD URETRAL.EVALUACION EPIDEMIOLOGICA CLINICA Y
URODINAMICA (CA)
REV.ESP.OBSTET.GINECOL. 43(292)516-526 (1984) (ESPAÑA 21 REF
UNIV., HOSP.CLINICO (VALENCIA)
- 1779 NOGUEIRA, J.M. GARCIA DE LOMAS, M. BUESA, F.J. PRAT, J.
SILVESTRE, A. GARCIA DE LOMAS, J.
TRICHOMONIASIS VAGINAL:ESTUDIO CLINICO-MICROBIOLOGICO (CA)
REV.ESP.OBSTET.GINECOL. 43(292)527-531 (1984) (ESPAÑA 17 REF
UNIV., FAC.MEDICINA (VALENCIA)
- 1780 GARCIA DE LOMAS, M. MARTIN MAJAN, P. TORTAJADA MARTINEZ, M.

- ESTUDIO CLINICO-URODINAMICO DE LA INTERVENCION DE MARSHALL-MARCHETTI-KRANTZ (CA)
REV.ESP.OBSTET.GINECOL. 43(292)532-543 (1984) (ESPAÑA 29 REF UNIV., HCSP.CLINICO (VALENCIA))
- 1781 K NAPSTEIN, P.G. RAMIREZ BOSCA, J.V.
COLGAJO MUSCULOCUTANEO CON TENSOR DE LA FASCIA LATA EN LA CIRUGIA DEL CARCINOMA DE VULVA (CA)
REV.ESP.OBSTET.GINECOL. 43(292)559-567 (1984) (ESPAÑA 12 REF UNIV., FAC.MEDICINA (VALENCIA))
- 1782 PELLICER, A. PEREZ GIL, M. TORTAJADA MARTINEZ, M. BONILLA MUSOLES, F.
FERTILIZACION IN VITRO.TRANSFERENCIA EMBRIONARIA Y GESTACION GEMELAR ANEMBRIONADA (CA)
REV.ESP.OBSTET.GINECOL. 43(293)569-574 (1984) (ESPAÑA 8 REF UNIV., FAC.MEDICINA (VALENCIA))
- 1783 SANTONJA LUCAS, J.J. MARTINEZ CASTRO, P. MARTIN MAJAN, P. GARCIA DE LOMAS, M.
CONTROL METABOLICO DE LA GESTANTE DIABETICA Y FRECUENCIA CARDIACA FETAL (CA)
REV.ESP.OBSTET.GINECOL. 43(293)585-590 (1984) (ESPAÑA 17 REF UNIV., FAC.MEDICINA (VALENCIA))
- 1784 GIL, R. GREGORI, M. LOPEZ GINES, C. GALAN, F. PELLIN, A. BARBERA GUILLEM, E.
TRANSLOCACION RECIPROCA EQUILIBRADA 1-18 EN UN PACIENTE CON IMPLICACIONES PATOLOGICAS EN LA DESCENDENCIA (CA)
REV.ESP.OBSTET.GINECOL. 43(293)595-600 (1984) (ESPAÑA 29 REF UNIV., FAC.MEDICINA (VALENCIA) - UNIV., FAC.MEDICINA (BILBAO))
- 1785 TORRES, J.V. CARABIAS, J. OLMO, S.
TUMOR MULLERIANO MIXTO HETEROLOGO CON DIFERENCIACION OSTEOSARCOMATOSA.ESTUDIO HISTEROSCOPICO (CA)
REV.ESP.OBSTET.GINECOL. 43(293)601-607 (1984) (ESPAÑA 4 REF UNIV., FAC.MEDICINA (VALENCIA))
- 1786 K NAPSTEIN, P.G. RAMIREZ BOSCA, J.V. IDEL, P. POLESKA, W.
RECONSTRUCCION DEL SUELO PERINEAL Y VAGINA TRAS EXENTERACION PELVICA COMPLETA CON COLGAJO MUSCULOCUTANEO CON GRACILIS (CA)
REV.ESP.OBSTET.GINECOL. 43(293)622-629 (1984) (ESPAÑA 11 REF UNIV., FAC.MEDICINA (VALENCIA))
- 1787 MARTIN LOPEZ, E. BERNABEU, R. PEREZ PASTOR, J.L. ZABALA, P.A. ROMEU, A.
EFECTO DE UN ERGOTICO,MALEATO DE METILER GUBASINA. SOBRE LA SECRECION DE PROLACTINA (CA)
REV.ESP.OBSTET.GINECOL. 43(294)666-669 (1984) (ESPAÑA 13 REF SEGUR.SOCIAL, C.SANIT.LA FE (VALENCIA))
- 1788 MIR, A. GARCIA DE LOMAS, M. SANTONJA LUCAS, J.J. NOGUEIRA, J.M. GARCIA DE LOMAS, J.
FACTORES C3 Y C4 DEL COMPLEMENTO E INMUNOGLOBULINAS G, A Y M EN LIQUIDO AMNIOTICO (CA)
REV.ESP.OBSTET.GINECOL. 43(294)670-674 (1984) (ESPAÑA 19 REF UNIV., FAC.MEDICINA (VALENCIA))
- 1789 BONILLA MUSCLES, F.
LA METROPLASTIA DE XAKUSCHKIN (CA)

- REV.ESP.OBSTET.GINECOL. 43(294)684-687 (1984) (ESPANA 3 REF
UNIV., FAC.MEDICINA (VALENCIA)
- 1790 RAMIREZ BOSCA, J.V. BICKMANN, H.J. KNAPSTEIN, P.G.
DETERMINACION DE COBRE Y CERULOPLASMINA SERICOS MATERNOS EN LAS
HEMORRAGIAS DE LOS DOS PRIMEROS TRIMESTRES DEL EMBARAZO (CA)
REV.ESP.OBSTET.GINECOL. 43(294)688-709 (1984) (ESPANA 96 REF
UNIV., FAC.MEDICINA (VALENCIA)
- 1791 RAMIREZ BOSCA, J.V. PELLICER, A. BONILLA MUSOLES, F.
PROFILAXIS ANTENATAL DE LA ISOINMUNIZACION RH CON ADMINISTRACION
RUTINARIA DE RHIG A LAS 28 SEMANAS (CA)
REV.ESP.OBSTET.GINECOL. 43(295)727-731 (1984) (ESPANA 11 REF
UNIV., FAC.MEDICINA (VALENCIA)
- 1792 VIÑAS, T. ROMEU, A. GARCIA MORA, R. BOLUFER, P.
BERNABEU, R.
INSULINOSECRECION ESTIMULADA POR LA GLUCOSA DURANTE LA
GESTACION (CA)
REV.ESP.OBSTET.GINECOL. 43(295)748-757 (1984) (ESPANA 28 REF
SEGUR.SOCIAL, C.SANIT.LA FE (VALENCIA)
- 1793 GARCIA DE LOMAS, M. BUESA, F.J. SANTONJA LUCAS, J.J.
NOGUEIRA, J.M. GARCIA DE LOMAS, J.
CONCENTRACIONES DE METRONIDAZOL EN LIQUIDO AMNIOTICO Y SUERO
FETAL (CA)
REV.ESP.OBSTET.GINECOL. 43(295)766-773 (1984) (ESPANA 36 REF
UNIV., FAC.MEDICINA (VALENCIA)
- 1794 TORRES, J.V. OLMOS, S.
EVALUACION DE LOS GANGLIOS LINFATICOS PARAAORTICOS EN EL
ADENOCARCINOMA DE ENDOMETRIO ESTADIO I (CA)
REV.ESP.OBSTET.GINECOL. 43(295)781-784 (1984) (ESPANA 11 REF
UNIV., FAC.MEDICINA (VALENCIA)
- 1795 BENEDITO, D. PELLICER, A. ARASTEY, J. RAMIREZ BOSCA, J.V.
MILIET, A.
ESTUDIOS CITOGENETICOS EN PAREJAS CON ABORTOS DE REPETICION (CA)
REV.ESP.OBSTET.GINECOL. 43(295)792-797 (1984) (ESPANA 16 REF
UNIV., FAC.MEDICINA (VALENCIA) - HOSP.SANTO TOMAS (PANAMA)
- 1796 PELLICER, A. REMOHI, J. TORTAJADA MARTINEZ, M.
BONILLA MUSOLES, F. GARCIA, A.
FUNCION HIPOFISARIA Y OVARICA TRAS ESTERILIZACION QUIRURGICA (CA)
REV.ESP.OBSTET.GINECOL. 43(295)798-804 (1984) (ESPANA 32 REF
UNIV., FAC.MEDICINA (VALENCIA)
- 1797 BLANES ESPI, A. AVINO, J. RAMIREZ BOSCA, J.V.
CONTROL TERMOGRAFICO DE LA MAMA CONTRALATERAL EN PACIENTES
INTERVENIDAS POR UN CARCINOMA DE MAMA (CA)
REV.ESP.OBSTET.GINECOL. 43(295)805-808 (1984) (ESPANA 13 REF
UNIV., FAC.MEDICINA (VALENCIA)
- 1798 PLASENCIA, E.
INTERPRETACION Y VALORACION DEL ERROR DE LAS MEDICIONES
ORTODONCIA (CA)
REV.ESP.ORTOD. 14(1)15-51 (1984) (ESPANA) 3 REF
UNIV., FAC.MEDICINA (VALENCIA)
- 1799 PLASENCIA, E.

- FABRICACION Y AJUSTE DE LA MENTONERA DE TRACCION (CA)
 REV.ESP.ORTOD. 14(1)59-67 (1984) (ESPAÑA)
 UNIV., FAC.MEDICINA (VALENCIA)
- 1800 FERNANDEZ, C. ALEU, M. GARCIA, M. HERRAIZ, P.
 MASCAROS, E. MORCILLO, F. SAN ROMAN, L. SILGO, E.
 SEPSIS NEONATAL TARDIA(SNT)EN RECIEN NACIDOS DE BAJO PESO AL
 NACIMIENTO(BPN) (CA)
 REV.ESP.PEDIATR. 40(235)15-20 (1984) (ESPAÑA) 18 REF
 SEGUR.SOCIAL, C.SANIT.LA FE (VALENCIA)
- 1901 UNCETA AGUIRRE, L. FRONTERA IZQUIERDO, P.
 MALFORMACIONES Y MORTALIDAD EN NIÑOS CON SINDROME DE DOWN (CA)
 REV.ESP.PEDIATR. 40(235)21-26 (1984) (ESPAÑA) 19 REF
 SEGUR.SOCIAL, C.SANIT.LA FE (VALENCIA)
- 1802 FENELLOS, V. GARCIA VICENT, C. SANZ, J. ARDIT, J.
 DISURIA EN NIÑAS PREPUBERES (CA)
 REV.ESP.PEDIATR. 40(235)51-54 (1984) (ESPAÑA) 7 REF
 DIPUTACION, HOSP.PROV. (VALENCIA)
- 1803 ANDRES CELMA, M. LOPEZ GARCIA, M.J. BLASCO GONZALEZ, L.
 CONVULSIONES DEL LACTANTE ASOCIADAS CON ANOMALIAS DEL
 CABELLO:SINDROME DE MENKES (CA)
 REV.ESP.PEDIATR. 40(235)73-78 (1984) (ESPAÑA) 13 REF
 UNIV., HOSP.CLINICO (VALENCIA)
- 1804 GARCIA BALLESTERO, J.V. PEREDA PEREZ, R.A. PEDRO GIL, J.
 FRONTERA IZQUIERDO, P.
 QUERION DE CUERO CABELLUDO ASOCIADO A ERITEMA NUDOSO (CA)
 REV.ESP.PEDIATR. 40(236)159-161 (1984) (ESPAÑA) 7 REF
 SEGUR.SOCIAL, C.SANIT.LA FE (VALENCIA)
- 1805 GARCIA HERNANDEZ, A.B. FERRIS, J. VERDEGUER, A. CASTEL, V.
 TUMOR LEUCEMICO CEREBELOSO (CA)
 REV.ESP.PEDIATR. 40(237)239-241 (1984) (ESPAÑA) 11 REF
 SEGUR.SOCIAL, C.SANIT.LA FE (VALENCIA)
- 1806 LOPEZ GARCIA, M.J. BLASCO GONZALEZ, L. ALPERA, R. DONAT, J.
 UTILIDAD CLINICA DE LA HEMOGLOBINA GLICOSILADA(HB A1).ESTUDIO EN
 54 NIÑOS DIABETICOS (CA)
 REV.ESP.PEDIATR. 40(239)369-378 (1984) (ESPAÑA) 40 REF
 UNIV., HOSP.CLINICO (VALENCIA)
- 1807 ALEU PEREZ-GRAMUNT, M. GARCIA BALLESTERO, J.V. ULAGUE ROS, R.
 PSEUDODIVERTICULO FARINGEO TRAUMATICO EN EL RECIEN NACIDO (CA)
 REV.ESP.PEDIATR. 40(239)409-413 (1984) (ESPAÑA) 16 REF
 SEGUR.SOCIAL, C.SANIT.LA FE (VALENCIA)
- 1808 CABELLO, M.L. GONZALEZ, C. LLOPIS, R.
 CONCENTRACIONES SERICAS DE FENILALANINA Y TIROSINA EN NIÑOS
 ALIMENTADOS CON LECHE MATERNA Y ARTIFICIAL (CA)
 REV.ESP.PEDIATR. 40(240)441-444 (1984) (ESPAÑA) 9 REF
 SEGUR.SOCIAL, C.SANIT.LA FE (VALENCIA)
- 1809 PANCHON RUIZ, A. SANCHEZ DEL CAMPO, F. VILLENA CASESNOVES, M.
 PUCHADES ORTS, A.
 MCRFOMETRIA DE LA BOVEDA PLANTAR SOMETIDA A DISTINTAS CARGAS (CA)
 REV.ESP.REUMATOL. 11(3)97-100 (1984) (ESPAÑA) 6 REF
 UNIV., FAC.MEDICINA (ALICANTE)

- 1810 NAVARRO BLASCO, F.J. SALAS, E. GONZALEZ DEL POZO, T.
TELLO, A. BATLLE, E. BARBEITO, J.E. HERNANDEZ, M.
OSIFICACION HETEROTOPIA POSTETANO.A PROPOSITO DE UN CASO QUE
COMENZO CON MANIFESTACIONES INFLAMATORIAS (CA)
REV.ESP.REUMATOL. 11(3)108-111 (1984) (ESPANA) 34 REF
SEGUR.SOCIAL, RESID.SANITAR.20 NOVIEMBRE (ALICANTE)
- 1811 BONET, J. MARTINEZ MINANA, J. PEREZ JORGE, F.
DISOSTOSIS CLEIDOCRANEAL (CA)
REV.IBEROAM.CIR.ORAL MAXILOFAC. 6(16)87-94 (1984)
(ESPAÑA) 11 REF
UNIV., FAC.MEDICINA (VALENCIA)
- 1812 BONET MARCO, J. MINGUEZ SANZ, J.M.
TRATAMIENTO DEL LABIO LEPORINO BILATERAL TOTAL (CA)
REV.IBEROAM.CIR.ORAL MAXILOFAC. 6(17)185-192 (1984)
(ESPAÑA) 9 REF
SEGUR.SOCIAL, C.SANIT.LA FE (VALENCIA)
- 1813 TORMO ALFONSO, V. VELASCO RAMI, J.A.
ALGUNOS EFECTOS DE LOS PROGRAMAS DE REHABILITACION POR EJERCICIOS
FISICOS DE CORTA DURACION, TRAS EL INFARTO DE MIUCARDIO (CA)
REV.LAT.CARDIOL. 5(6)551-553 (1984) (ESPANA) 13 REF
DIPUTACION, HOSP.PROV. (VALENCIA)
- 1814 VILCHEZ, J.J. PEREZ GARRIGUES, H. RUIZ, A. VILELA, C.
LAINEZ, J.M.
ANOMALIAS DE LOS MOVIMIENTOS OCULARES EN LA ENFERMEDAD DE
WILSON.EXAMEN OCULOMETRICO Y RESPUESTAS AUDITIVAS DE
TRONCOENCEFALO, (CA)
REV.NEUROL.(BARC.) 12(55)43-48 (1984) (ESPANA) 40 REF
SEGUR.SOCIAL, C.SANIT.LA FE (VALENCIA)
- 1815 PEREZ MILLAN, L.A. BAS CONESA, J.L. ESCRIBA ROCA, J.
TRATAMIENTO QUIRURGICO DE LA ESCOLIOSIS ASOCIADA A
NEUROFIBROMATOSIS (CA)
REV.ORTOP.TRAUMATOL. 28(1)29-36 (1984) (ESPAÑA) 23 REF
SEGUR.SOCIAL, C.SANIT.LA FE (VALENCIA)
- 1816 ESCRIBA ROCA, J. BAS CONESA, J.L. PEREZ MILLAN, L.A.
TRATAMIENTO QUIRURGICO DE LA ESCOLIOSIS DEL ADULTO.REVISION DE 56
CASOS (CA)
REV.ORTOP.TRAUMATOL. 28(1)37-50 (1984) (ESPANA) 12 REF
SEGUR.SOCIAL, C.SANIT.LA FE (VALENCIA)
- 1817 MAESTRE, J. ANDRES, F. PEIRO, A. CERVELLO, S.
RESISTENCIA OSEA.LESIONES YATROGENAS POR MODIFICACION DE LA MISMA
FRENTE A LAS FUERZAS QUE ACTUAN SOBRE EL HUESO (CA)
REV.ORTOP.TRAUMATOL. 28(2)143-154 (1984) (ESPANA) 31 REF
SEGUR.SOCIAL, C.SANIT.LA FE (VALENCIA)
- 1818 ESPINOSA LLEDO, C. GAGO BARON, M. GUINOT TORMO, J.M.
PEREZ LAHUERTA, C.
OSTEOCONDRIITIS DISECANTE DE LA CABEZA DEL ASTRAGALO (CA)
REV.ORTOP.TRAUMATOL. 28(2)223-228 (1984) (ESPANA) 9 REF
SEGUR.SOCIAL, C.SANIT.LA FE (VALENCIA)
- 1819 CHOVER ALEDON, V. BARCELO ALCAÑIZ, M. GAGO BARON, M.
LOPEZ CASQUERO, L.
ENFERMEDAD DE KIENBOCK:VALORACION CLINICA Y ASPECTOS DEL

- TRATAMIENTO QUIRURGICO (CA)
 REV.ORTOP.TRAUMATOL. 28(3)267-274 (1984) (ESPAÑA) 11 REF
 SEGUR.SOCIAL. C.SANIT.LA FE (VALENCIA)
- 1820 MALKENNEY CARRASCO, E. JAQUES VILLALBI, S.
 MIÑANA DE GRACIA, F. RANERA MIGUEL, R.
 LUXACIONES DE CADERA ASOCIADAS CON FRACTURAS DE CABEZA
 FEMORAL (CA)
 REV.ORTOP.TRAUMATOL. 28(3)305-312 (1984) (ESPAÑA) 14 REF
 SEGUR.SOCIAL. RESID.SANITAR. (ELCHE)
- 1821 BARCELO ALCANIZ, M. CHOVER ALEDON, V. LOPEZ CASQUERO, C.
 GAGO, M. JOVER, R.
 UN CASO DE OSTEOCONDROSIS DE SEMILUNAR EN UN NIÑO DE DOCE AÑOS DE
 EDAD (CA)
 REV.ORTOP.TRAUMATOL. 28(3)353-355 (1984) (ESPAÑA) 9 REF
 SEGUR.SOCIAL. C.SANIT.LA FE (VALENCIA)
- 1822 CABALLERO CARPENA, O. PARDO MONTANER, J. FLIQUETE PERIS, M.V.
 DIAGNOSTICO DE LAS NECROSIS IDIOPATICAS DE CABEZA DE FEMUR
 MEDIANTE GAMMAGRAFIA CON 99MTC-MDP VALURADA CON CUANTIFICACION EN
 ORDENADOR (CA)
 REV.ORTOP.TRAUMATOL. 28(6)705-712 (1984) (ESPAÑA) 10 REF
 SEGUR.SOCIAL. C.SANIT.LA FE (VALENCIA)
- 1823 ARACIL KESSLER, J.P. CORELL PLANELLES, R.
 VARGAS HOLGUIN, S.M. GARCIA CALVO, R. CALVO RIPOLLES, M.
 QUEMOECTOMA DEL CUERPO CAROTIDEO (CA)
 REV.QUIR.ESP. 11(2)108-111 (1984) (ESPAÑA) 17 REF
 SEGUR.SOCIAL. RESID.SANITAR.N.S.SAGRADO CORAZON (CASTELLÓN)
- 1824 PINO, J.M. DEL GOMAR SANCHO, F.
 PEREZ DE LOS COBOS Y ESPARZA, S.
 GUISTE OSED ANEURISMATICO. ESTUDIO CLINICO DE 17 CASOS (CA)
 REV.QUIR.ESP. 11(3)126-130 (1984) (ESPAÑA) 16 REF
 UNIV., FAC.MEDICINA (VALENCIA)
- 1825 GARCIA-GRANERO XIMENEZ, E. CALVETE CHORNET, J.
 ORTEGA SERRANO, J. MARTINEZ AGULLO, A.M.
 GARCIA-GRANERO XIMENEZ, M. VERA SEMPERE, F.J.
 PALANCA SANFRANCISCO, J.M.
 LESIONES YEYUNOILEALES EN LAS CONTUSIONES ABDOMINALES (CA)
 REV.QUIR.ESP. 11(4)194-197 (1984) (ESPAÑA) 18 REF
 UNIV., HOSP.CLINICO (VALENCIA)
- 1826 MUÑOZ IBÁÑEZ, M. ROIG VILA, J.V. CASTELLS FERRE, P.
 RECIO VALENZUELA, E. LLOPIS MARTINEZ, F. MARTINEZ GARCIA, B.
 HISTIOCITOMA FIBROSO MALIGNO.VARIEDAD MIXOIDE (CA)
 REV.QUIR.ESP. 11(4)206-208 (1984) (ESPAÑA) 6 REF
 SEGUR.SOCIAL. RESID.SANITAR. (SAGUNTO)
- 1827 SANCHE MERLE, F. VAZQUEZ ALBALADEJO, C. VERA SEMPERE, F.J.
 ACTITUD TERAPEUTICA ANTE EL TUMOR PHYLLODES DE LA MAMA (CA)
 REV.QUIR.ESP. 11(5)236-241 (1984) (ESPAÑA) 23 REF
 INST.VALENCIAN.ONCOLOG. (VALENCIA)
- 1828 CORTINA GREUS, P. SEGARRA CASTELLO, L. SAIZ SANCHEZ, M.C.
 LA INVESTIGACION CAUSAL EN EPIDEMIOLOGIA (CA)
 REV.SANID.HIG.PUBLICA 58(11-12)1099-1105 (1984) (ESPA) 17 REF
 UNIV., FAC.MEDICINA (VALENCIA)

- 1829 BENAVIDES, F.G. BOLUMAR, F. ROSADO MARTIN, M.
 MEGIA SANZ, M.J. GOMEZ, M.L. NAJERA, E.
 ESTUDIO EPIDEMIOLOGICO DESCRIPTIVO DE LA MORTALIDAD POR
 ENFERMEDADES DEL APARATO RESPIRATORIO. ESPAÑA 1900-
 1978. I. ENFERMEDADES RESPIRATORIAS CRONICAS (CA)
 REV. SANID. HIG. PUBLICA 58(3-4)245-262 (1984) (ESPAÑA) 8 REF
 UNIV., FAC. MEDICINA (ALICANTE)
- 1830 ROSADO MARTIN, M. MEGIA SANZ, M.J. BENAVIDES, F.G.
 BOLUMAR, F. NAJERA, E.
 EVALUACION EPIDEMIOLOGICA DE LA IMPORTANCIA DE LA MORTALIDAD POR
 ENFERMEDADES TRANSMISIBLES EN ESPAÑA. I. MORTALIDAD GENERAL (1900-
 1978) (CA)
 REV. SANID. HIG. PUBLICA 58(9-10)889-908 (1984) (ESPAÑA) 7 REF
 UNIV., FAC. MEDICINA (SEVILLA) - UNIV., FAC. MEDICINA (ALICANTE)
- 1831 MORENA, E. DE LA FERNANDEZ, J.A. RUIZ, J. SANJUAN, F.
 FERRANDO, J.
 PARANGANGLIOMA RETROPERITONEAL NO FUNCIONANTE (CA)
 REV. SOC. ANDAL. PATOL. DIG. 7(SUPL. 1984)541-547 (1984)
 (ESPAÑA) 15 REF
 SEGUR. SOCIAL, C. SANIT. LA FE (VALENCIA)
- 1832 ARLANDIS FELIX, F. BOLUFER CANO, J.M. FABRA RAMIS, R.
 TRULLENQUE PERIS, R. CANO IVORRA, J.
 HIDATIDOSIS ESPLENICA (CA)
 REV. SOC. ANDAL. PATOL. DIG. 7(3)265-271 (1984) (ESPAÑA) 10 REF
 DIPUTACION, HOSP. PROV. (VALENCIA)
- 1833 GIMENEZ RONDA, A. PAYA TORRO, A. GUTIERREZ CARBONELL, P.
 MARTINEZ LOPEZ, J.F. MONTOSA MUNOZ, J.
 ESTUDIO A DISTANCIA DE LAS FRACTURAS TROCANTEREAAS DEL ANCIANO
 TRATADAS CON ENCLAVADO DE ENDER (CA)
 REV. SOC. ANDAL. TRAUMATOL. ORTOP. 4(1)77-84 (1984) (ESPA) 20 REF
 SEGUR. SOCIAL, RESID. SANITAR. 20 NOVIEMBRE (ALICANTE)
- 1834 JIMENEZ TORRES, N.V.
 ELEMENTOS TRAZA ESENCIALES Y NUTRICION PARENTERAL: ESTADO
 ACTUAL (CA)
 REV. SOC. ESP. NUTR. PARENTER. ENTER. 3(3)149-157 (1984)
 (ESPAÑA) 20 REF
 SEGUR. SOCIAL, HOSP. DR. PESET (VALENCIA)
- 1835 VAYA, A. MIRA, Y. TERUEL, M. AZNAR, J.
 ESTUDIO DE LA DEFORMABILIDAD ERITROCITARIA EN ANEMIAS MICROCITICAS
 HIPOCROMAS (CA)
 SANGRE (BARC.) 29(1)36-41 (1984) (ESPAÑA) 15 REF
 SEGUR. SOCIAL, C. SANIT. LA FE (VALENCIA)
- 1836 CARBONELL, F. BENITEZ, J. PRIETO, F.
 CITOGENETICA DE LAS LEUCEMIAS CROMOSOMA PH-POSITIVAS. (XXVI REUNION
 NACIONAL DE LA ASOCIACION ESPAÑOLA DE HEMATOLOGIA Y
 HEMOTERAPIA) (CA)
 SANGRE (BARC.) 29(4-8)535-547 (1984) (ESPAÑA) 52 REF
 UNIV. (ULM) - FUND. JIMENEZ DIAZ (MADRID) - SEGUR. SOCIAL,
 C. SANIT. LA FE (VALENCIA)
- 1837 GARCIA-CONDE BRU, J. ALBEROLA CANDEL, V. LLUCH HERNANDEZ, A.
 ESCRIG, V.
 QUIMIORRADIOTERAPIA CONVENCIONAL Y AGRESIVA DE LA LEUCEMIA

GRANULOCITICA CRONICA EN SUS DIFERENTES FASES. OTROS PROBLEMAS
TERAPEUTICOS.(XXVI REUNION NACIONAL DE LA ASOCIACION ESPANOLA DE
HEMATOLOGIA Y HEMOTERAPIA) (CA)
SANGRE(BARC.) 29(4-8)578-597 (1984) (ESPAÑA) 112 REF
UNIV.. HCSP.CLINICO (VALENCIA)

- 1838 SANZ, G. SANZ, M.A. RAFECAS, F.J. MARTINEZ, J.A.
AMIGO, V. MARTIN ARAGONES, G. GOMIS, F. LORENZO, I.
MARTY, M.L.
RESULTADOS TERAPEUTICOS EN LEUCEMIA LINFOBLASTICA AGUDA NO-T NO-B
DEL ADULTO CON QUIMIOTERAPIA INTENSIVA POSTREMISION (CA)
SANGRE(BARC.) 29(6)1018-1029 (1984) (ESPAÑA) 51 REF
SEGUR.SOCIAL, C.SANIT.LA FE (VALENCIA)
- 1839 LOPEZ VAZQUEZ, E. SALVADOR MARIN, M. VALENZUELA PULIDO, J.
ROTURAS DEL MANGUITO DE LOS ROTADORES DEL HOMBRO (CA)
SEMIN.MED.INST.ESTUD.GIENN. 31(40)113-136 (1984)
(ESPAÑA) 8 REF
SEGUR.SOCIAL, RESID.SANITAR. (SAGUNTO)
- 1840 SILLERO, C. SENTIS CRIVELLE, M. TORRES, L.
CONTRIBUCION DE LA ULTRASONOGRAFIA CON TIEMPO REAL AL DIAGNOSTICO
DE LA OBSTRUCCION INTESTINAL (CA)
ULTRASONIDOS(MADR.) 3(2)99-103 (1984) (ESPAÑA) 11 REF
SANAT.PERPETUO SOCORRO (ALICANTE) - SEGUR.SOCIAL, RESID.SANITAR.
(ELCHE)
- 1841 BORNAT TORMO, F. LLOPIS, B. GALLEGO GOMEZ, J.
MOMPO SANCHIS, J.A. JIMENEZ CRUZ, J.F.
LA ECOGRAFIA ENDUCAVITARIA: NUEVA TECNICA DE EVALUACION
ULTRASONOGRAFICA DEL APARATO URINARIO INFERIOR (CA)
ULTRASONIDOS(MADR.) 3(4)191-197 (1984) (ESPAÑA) 39 REF
SEGUR.SOCIAL, C.SANIT.LA FE (VALENCIA)

INDICE DE AUTORES

- AAA 693, 768
 ABAD CABACO, F. 314, 1677
 ABAD PEREZ, I. 1400
 ABAD, F. 308, 823, 849
 ABLEDO MEZQUITA, G. 11, 19, 258, 580
 626, 952
 ABELLA LLACER, A. 467, 859, 1243
 ACCARINO, A. 1140, 1230
 ACEDO, A. 1226
 ACIEN, P. 2, 3, 4, 104, 241, 277, 280
 370, 371, 446, 447, 556, 774, 831
 916, 920, 1286, 1357, 1358
 ACOSTA ESCRIBANO, J. 1188, 1639
 ACOSTA, E. 933, 1283
 ADALID, C. 709
 ADAM DONAT, A. 739, 1182, 1202, 1388
 1603
 AGUADO PEREZ, M. 851
 AGUAYO, J.M. 1089
 AGUERA PEREZ, B. 1470
 AGUERO JUAN, A. 378, 738, 795
 AGUILAR BOTELLA, J. 376
 AGUILAR OLMOS, J.M. 203
 AGUILERA OLMOS, R. 719, 1037, 1408
 1413
 AGUILD LUCIA, J. 1275
 AGULEZ, M.J. 623
 AGULLES, M.J. 302
 AGULLO, A. 577, 810
 AHMAD SAMHAN, K. 410
 ALABAJOS IBANEZ, M.D. 1040
 ALABORT PEIRO, J. 53, 466
 ALAMAR, F. 1647
 ALBA REPRESA, J. 409
 ALBELLA, F. 59, 1023
 ALBERO, F. 21, 22, 24
 ALBEROLA CANDEL, V. 83, 86, 430, 1013
 1162, 1181, 1579, 1637, 1638, 1837
 ALBEROLA, C. 309, 545, 778, 1332
 ALBERT, L. 220, 588, 909, 1257
 ALBERTO UCHA, C. 1390, 1411
 ALBIACH, V. 694, 1167
 ALBORS LLARDENT, L.M. 14
 ALCACER GARCIA, F. 118, 561, 787, 857
 ALCACER GARCIA, J. 1227
 ALCACER, F. JR 1061
 ALCALA GARCES, F. 235, 237, 240, 244
 ALCALDE SANCHEZ, M. 367, 444, 726
 ALCANTARA, P. 1748
 ALCARAZ, M.J. 670
 ALCOCER FERRER, H. 850, 854
 ALCOCER FERRER, J.V. 850
 ALCOY, E. 124, 1644, 1647
 ALEGRE DE MIGUEL, V. 635
 ALEGRE MARTINEZ, J.E. 222, 687, 1504
 1505, 1541
 ALEGRE, B. 178, 181, 182, 191, 1103
 1219, 1239, 1242, 1274, 1714
 ALEXANDRE ESPAÑA, E. 270, 583
 ALEPUZ, R. 507, 511, 885, 1720, 1727
 ALEU PEREZ-GRAMUNT, M. 1379, 1807
 ALEU, M. 1404, 1418, 1527, 1800
 ALFARO, A. 777, 778, 1332, 1569, 1591
 ALFONSO, M.C. 1774
 ALGADO MARTINEZ, H. 1480
 ALGARRA VIDAL, F.J. 106, 399, 418, 981
 1602, 1727
 ALGAS ALGAS, R. 1663
 ALIAGA BONICHE, A. 283, 285, 396, 632
 633, 634, 635, 1009, 1381
 ALINO, S. 753, 755, 1096
 ALMAGRO, J.L. 995, 996, 997, 1371
 ALMELA HIJALVA, M. 134
 ALMELA, M.A. 433
 ALMENAR CUBELLS, D. 1195, 1504, 1662
 ALMENAR DEL POYO, L. 113, 118, 140, 235
 240, 244, 1174, 1270
 ALMENAR MEDINA, S. 1668
 ALOMAR, C. 1230
 ALONSO GONZALEZ, M.P. 1680
 ALONSO GORREA, M. 50, 51, 55, 56, 57
 289, 318, 639, 667, 669, 1027, 1294
 1296, 1297, 1392, 1396, 1477, 1650
 1655, 1656
 ALONSO IZQUIERDO, E. 1663
 ALONSO MAILLO, G. 224, 648
 ALONSO SALVADOR, M.D. 857
 ALONSO THOUS, P. 795
 ALONSO, A. 256
 ALONSO, J. 758
 ALONSO, M.A. 1385
 ALONSO, M.J. 553, 979
 ALONSO, M.P. 835
 ALONSO, P. 1688
 ALONSO, R. 1385, 1407
 ALOY PANTIN, M. 745, 1010, 1012, 1386
 ALPERA, R. 34, 646, 799, 954, 1324
 1420, 1806
 ALTUNA, A. 1327
 ALVAREZ ANGEL, V. 262, 299
 ALVAREZ COCA, J. 1431
 ALVAREZ CRISTOBAL, M.L. 1578
 ALVAREZ FERREIRO, V. 896
 ALVAREZ GUIASOLA, F.J. 1438
 ALVAREZ SANCHEZ, B. 173, 851, 1188
 1226, 1639
 ALVAREZ, C. 278
 ALVAREZ, P. 124, 1644, 1647
 ALVAREZ, V. 263, 810
 AMADOR, R. 575, 1213
 AMAT CECILIA, M. 1480
 AMAT, E. 1295

- AMAYA GALLO, L.M. 591, 853, 855, 1224
 1363
 AMEAVE, Y. 164, 401
 AMIGO, V. 275, 610, 1838
 AMPLÉ, I. 1544
 ANAYA, F. 33
 ANDRES CELMA, M. 673, 700, 703, 795
 801, 1050, 1455, 1803
 ANDRES GOZALBO, C. 829, 1023, 1197
 ANDRES MARTI, F. 526
 ANDRES ZAMORANG, M. 1456
 ANDRES, F. 1817
 ANDRES, R. 261, 578
 ANDRES, R. DE 1355
 ANDRES, V. 15, 156, 1411
 ANDREU MIGUEL, L. 97
 ANDREU MIQUEL, L. 490, 491, 492, 493
 494, 496, 497
 ANTOLIN, M.A. 777, 778, 1332
 ANTON GARCIA, F. 1547
 ANTON PASTOR, C.G. 123, 137, 138, 139
 802, 1157
 ANTON, V. 119
 ANTONIO ORIOLA, P. 551, 856
 ANTONIO, P. 180, 190, 193, 195, 484
 869, 876, 922, 1232, 1234, 1689
 ANON, R. 98, 530, 1277
 APARICI, M. 1115, 1135, 1600
 APARICIO, V. 1442
 APARISI QUEREDA, L. 100, 103, 381, 385
 387, 388, 389, 391, 749, 753, 755
 762, 763, 764, 765, 913, 1096, 1102
 1514, 1544, 1547, 1754
 APARISI RODRIGUEZ, F. 449, 451, 452
 1203, 1210, 1214, 1337, 1338
 ARACIL KESSLER, J.P. 1823
 ARACIL SILVESTRE 267
 ARAGON CARO, J.M. 78, 365, 1342
 ARANA GARCIA, J. 257
 ARANDA GARCIA, E. 711, 1527
 ARANA, J. 17
 ARANO, F. 1092
 ARASTEY, J. 1795
 ARCO VICENTE, A. DEL 124
 ARDIT, J. 577, 1802
 ARENAS ADARVE, M. 223
 ARENAS, M. 1126, 1533, 1543, 1546, 1687
 1688
 ARENAS, N. 674
 ARGENTE, J. 1720
 ARGUDO, A. 369, 372, 541
 ARGUELLES SANGINES, F. 219, 907, 1261
 1264
 ARLANDIS FELIX, F. 1054, 1056, 1059
 1060, 1062, 1172, 1349, 1753, 1832
 ARMADOR, R. 1428
 ARNAU SILLA, A. 120, 226, 814, 852
 1185, 1186, 1187, 1223
 ARNEDO GRIFOLL, A. 1019
 ARNEDO PENA, A. 130, 421, 890
 ARNOLD, C.B. 1224
 ARNOLD, S. 855
 ARNOLD, S.H. 1363
 ARRAEZ JARQUE, V. 816, 817
 ARRIETE, J. 520, 1265
 ARRIVI, A. 1662
 ARROYO GUIJARRO, A. 477
 ARRUFAT, J.M. 59, 1023
 ASCASO, J.F. 1144
 ASENSIO ARANA, F. 800
 ASENSI BOTELLA, C. 1153
 ASENSI, C. 946
 ASENSI, F. 1028, 1072, 1518, 1527
 ASINS, E. 81, 544, 545, 619
 AVILA ALEIXANDRE, F.J. 271, 957
 AVIÑO, J. 921, 1797
 AYUSO MARTIN, P. 98, 530, 761, 1534
 AZIZI, S. 10, 794
 AZNAR, I. 81, 545, 619, 934
 AZNAR, J. 179, 183, 186, 187, 188, 189
 192, 194, 196, 198, 478, 479, 485
 542, 613, 965, 866, 867, 871, 875
 977, 1150, 1179, 1487, 1607, 1699
 1705, 1706, 1710, 1711, 1713, 1715
 1717, 1718, 1835
 AZNAR, J.A. 972, 974, 975, 976, 1235
 1236, 1238, 1352, 1355
 BADAL, M.D. 150
 BADENES CATALA, R. 127, 136, 200, 201
 202, 203, 506, 509, 877, 878, 881
 883, 1173
 BADIA, J. 645
 BADIA, L. 609, 1145, 1418
 BAENA HIDALGO, A. 1758
 BAENA MONTILLA, P. 1341
 BAEZA, R. 175
 BAGUENA CANDELA, R. 409, 1171, 1583
 1629
 BAGUENA CERVELLERA, M.J. 1619
 BAGUENA CERVELLERA, R. 1171, 1629
 BAGUENA, J. 92, 95, 382, 395, 779, 888
 897, 1485
 BAIXAULI, J.M. 52
 BAKAY, B. 1032
 BALAGUER MARTINEZ, J.V. 1098, 1149
 1516, 1522, 1637, 1638, 1690
 BALAGUER, H. 605
 BALBASTRE TEJEDOR, I. 1663
 BALDO, E. 1582
 BALLENILLA ANTON, F. 173
 BALLESTA CUNAT, A. 784, 1207, 1208
 1273

- BALLESTER BELENGUER, J. 787, 857
 BALLESTER MOLL, B. 161
 BALLESTER SANZ, A. 1377
 BALLESTER, B. 154, 155, 454, 455
 BALLESTER, F. 236, 372, 415, 544, 1167
 BALLESTER, J. 1061
 BALLESTEROS, J. 561
 BALTAR, I. 62, 533
 BALTASAR, A. 172, 273, 1272
 BAÑO ARACIL, M. 436, 790, 1184, 1228
 1612
 BAÑOS NORTES, L. 1082, 1755
 BAÑOS NOTRES, L. 1075
 BAQUERO VALDELOMAR, R. 686
 BARBADILLO, A. 644
 BARBEITO, J.E. 1810
 BARBERA ALACREU, M. 127, 136, 200, 201
 203, 506, 509, 877, 878, 883, 1173
 1176, 1244, 1246
 BARBERA GUILLEM, E. 323, 445, 573, 1143
 1315, 1378, 1457, 1628, 1696, 1784
 BARBERA, F. 25
 BARBERA, J. 111, 1080, 1115
 BARBERA, J.L. 1116
 BARCELO ALCANIZ, M. 212, 213, 267, 588
 1819, 1821
 BARCELO IRANZO, M. 1673
 BARCIA GOYANES, J.J. 77, 110
 BARCIA MARINO, C. 77, 1165
 BARCIA SALORIO, J.L. 77, 111, 414, 454
 455, 671, 899, 1049, 1080, 1155
 1746
 BARCIA, D. 26
 BARGAY, F. 595, 1609
 BARGUES CARRION, F. 1434, 1435, 1436
 BARNES MARCO, J.J. 223
 BARONA, J.L. 1088, 1218
 BARRACHINA, C. 1318
 BARREDA PEÑA, M. 723
 BARREDA, M.S. 657
 BARRERO TERCEROS, H. 1057, 1058, 1530
 BARRIO GANDARA, M.V. DEL 731
 BARRIOS GONSALVEZ, R. 1
 BARTOLOME, V. 1651
 BAS CONESA, J.L. 1333, 1815, 1816
 BASANTA GOMEZ, A. 312, 594, 598, 1158
 BASOMBA, A. 1131, 1574, 1580, 1597
 BASTERRA, J. 304, 305, 987, 988, 990
 991, 993, 1370, 1372
 BASULTO, J. 795
 BATALLER BLASCO, H. 1153, 1573
 BATALLER SIFRE, R. 911, 1270, 1635
 BATLLE, E. 1810
 BAUZA, J. 488, 1531
 BAVIERA SABATER, J. 1498
 BAYARRI LLOBAT, A. 734
 BAYES, A. 1252
 BAYLE BASTOS, F. 326, 349, 647, 679
 1402
 BAZAN, J. 259, 261
 BEAMUD GOMEZ, A. 29, 288, 355, 1024
 1026, 1390
 BEDATE VILAR, J. 84, 1523, 1544
 BEDATE, H. 60, 63, 532
 BEL ALBORS, F.J. 387, 749, 753, 755
 762, 765, 1096, 1102, 1754
 BELDA MIRA, A. 464
 BELDA NACHER, F.J. 127, 136, 200, 201
 202, 203, 506, 508, 509, 877, 878
 881, 882, 883, 1173, 1176, 1244
 1246, 1604
 BELENGUER, M.J. 357
 BELLO SAEZ, R. 72
 BELLOCH ZIMMERMANN, V. 1663
 BELMONTE GONZALEZ, N. 1497
 BELMONTE MARTINEZ, C. 1495, 1497
 BELMONTE, J. 74
 BELTRA PICO, R. 32, 293, 349, 658
 BELTRAN CARRASCOSA, M. 981
 BELTRAN DE SCALS, J. 672
 BELTRAN FABREGAT, J. 1612
 BELTRAN MAYOR, J. 449, 451, 452, 834
 1203, 1210, 1214, 1337
 BELTRAN, A. 1492
 BENAC PREFACI, M. 361, 643, 1071
 BENAGES, A. 98, 530, 747, 757, 761
 1097, 1108, 1277, 1278, 1534, 1538
 1540, 1541
 BENAVIDES, F.G. 1829, 1830
 BENEDITO, D. 1772, 1795
 BENEDITO, J. 164, 476, 1150, 1584
 BENEDITO, M. 612
 BENETO PASCUAL, A. 401
 BENETO, A. 164, 414, 1155
 BENEYTO JUAN, M. 1045
 BENEYTO, M. 1131
 BENGOCHEA, M. 172
 BENITEZ, J. 1836
 BENITO, F. 1431
 BENITO, R. 107, 474
 BENLLOCH GARCIA, E. 308, 310, 313, 1042
 1222, 1229, 1468, 1470
 BENLLOCH, C. 1363, 1402
 BERENGUER, J. 99, 101, 107, 169, 176
 181, 228, 232, 393, 474, 529, 750
 752, 758, 760, 767, 1099, 1100, 1103
 1104, 1106, 1109, 1110, 1138, 1225
 1274, 1276, 1351, 1461, 1535, 1536
 1542, 1545, 1577, 1596, 1700
 BERGUA LLOP, M. 402
 BERGUA LLOP, M. DE 856
 BERGUA, M. 486, 783

- BERGUA, M. DE 785, 792
 BERJANO, E. 1087
 BERMEJO FENOLL, A. 1329
 BERMEJO, M.D. 556, 831
 BERMUDO, J. 1142
 BERNABEU, R. 82, 544, 732, 1292, 1293
 1365, 1607, 1624, 1787, 1792
 BERNARDO HERRANZ, J.M. 890
 BERNET, E. 1332
 BERTOLIN GUILLEM, V. 205, 211
 BERTOLIN, V. 1582
 BERTOMEU MARTINEZ, V. 418
 BERTOMEU, F. 1460
 BESALDUCH, J. 275, 605, 607, 610, 978
 BETLLOCH, I. 1384
 BICKMANN, H.J. 1790
 BIRLANGA, M.J. 1712, 1716
 BIXQUERT JIMENEZ, M. 100, 103, 381, 383
 385, 387, 388, 389, 391, 749, 753
 755, 762, 763, 765, 913, 1096, 1102
 1514, 1544, 1547, 1754
 BLADRES, A. 709
 BLANCH, S. 513, 895
 BLANCO PRIETO, F. 592
 BLANES ESPI, A. 921, 933, 1280, 1283
 1797
 BLANES GALLEGRO, A. 105, 1697
 BLANES MASSON, F. 681, 686
 BLANES, A. 128, 400, 476, 1192
 BLAS, E. 1252
 BLASCO GONZALEZ, L. 1448, 1803, 1806
 BLASCO OLCINA, R. 401, 475, 1488, 1584
 BLASCO, E. 49, 306, 366, 665, 1077
 1759
 BLAY, L. 5, 7, 8, 48, 1372
 BOFILL, S. 349
 BOGNI MIQUEL, E. 1510
 BOIX BARRIOS, J. 16
 BOIX FERRANDO, P. 535
 BOIX GUEROLA, J.L. 125, 1196, 1364
 BOIX RUIZ, H. 211, 814, 1186, 1187
 BOIX, J. 573, 574, 1315, 1667
 BOLOO GARCIA, E. 1593
 BOLINCHES BOLINCHES, R. 97, 490, 491
 492, 493, 494, 496, 497, 499, 501
 502, 503, 504, 505
 BOLUFER CANO, J.M. 821, 1054, 1056
 1059, 1060, 1062, 1172, 1195, 1343
 1344, 1349, 1753, 1832
 BOLUFER GILABERT, P. 856
 BOLUFER, P. 126, 180, 190, 193, 195
 250, 484, 486, 539, 552, 869, 871
 876, 977, 1232, 1234, 1715, 1792
 BOLUMAR, F. 1829, 1830
 BOMINO TIMERMANN, G. 1411
 BONASTRE, J. 512
 BONAY JORDA, E. 961, 962
 BONET ARZO, J. 43
 BONET MARCO, J. 1004, 1330, 1331, 1812
 BONET, J. 1811
 BONILLA HERNANDEZ, J.I. 1622
 BONILLA MARTI, F. 618, 929, 941, 1304
 BONILLA MUSOLES, F. 237, 242, 246, 563
 617, 919, 931, 939, 980, 1112, 1280
 1282, 1284, 1288, 1289, 1290, 1291
 1301, 1304, 1305, 1509, 1772, 1782
 1789, 1791, 1796
 BONILLO BERNET, J. 25, 632, 633, 634
 1009
 BONINO, G. 624, 1406
 BONORA TAMARIT, V. 105
 BORDES, M. 164
 BORI, V. 1135, 1600
 BORONAT PEREZ, J. 1339
 BORONAT TORMO, C. 38
 BORONAT TORMO, F. 1393, 1396, 1398
 1472, 1473, 1475, 1476, 1477, 1478
 1479, 1841
 BORRAJO, E. 34, 116, 646, 795, 799, 807
 1324, 1420, 1422, 1458
 BORRAS CUARTERO, J. 1459
 BORRAS SALVADOR, R. 112, 620, 769, 1039
 1307, 1328
 BORREGO, D. 975, 976, 1235, 1236
 BORRO, J.M. 366, 665, 1077, 1759
 BORT MARTI, J. 167, 787, 857
 BOSCH BASTIDA, E. 82
 BOSCH GIMENEZ, V. 347, 357, 1073, 1410
 1422
 BOSCH, E. 546, 1761
 BOTAI, M. 526
 BOTELLA SOLANA, S. 89, 90, 94, 129, 206
 376, 534, 1166, 1178
 BOTELLA SORIA, J. 1175
 BOTELLA, C. 1332
 BOTELLA, R. 166
 BOYA BALET, L.J. 159
 BOYERO, M.J. 868, 1704
 BRANCHADEL IGUAL, T. 1228
 BRAZALES, A. 402, 783, 785, 792
 BRETO, M. 178, 181, 182, 191, 1103
 1105, 1219, 1225, 1239, 1274, 1368
 1717
 BRINES, J. 42, 321, 322, 324, 325, 406
 673, 675, 678, 1004, 1039, 1122
 1123, 1124, 1156, 1164
 BRITO, J.D. 554
 BRITOS, J.D. 979
 BROSETA, J. 77, 111, 221, 414, 671, 899
 1049, 1079, 1080, 1155, 1161, 1738
 BROTONS BROTONS, B. 170, 174, 466, 468
 528

- BROTONS CUIXART, C. 1578
 BRU, J. 1417
 BRU, S. 285
 BRUGGER, A.J. 63
 BRUGUERA, J.A. 672
 BUENDIA, M. 1317
 BUENO, F.J. 1588
 BUESA IBANEZ, E. 719, 1007, 1037, 1408
 1413, 1447
 BUESA, F.J. 581, 858, 1112, 1113, 1116
 1369, 1519, 1522, 1555, 1556, 1557
 1564, 1779, 1793
 BUJOSA HOMAR, F. 374
 BURGUERA, J.A. 168, 475, 1488
 BURGUEROS, M. 1431
 BURRIEL DE SAN VICENTE, C. 1158
 BUZO DE LA PEÑA, O. 237, 242
 CABADES O'CALLAGHAN, A. 93, 95, 144
 438, 512, 515, 891, 896, 1250, 1256
 CABALLE LANCRY, C. 131, 459, 837, 838
 1169
 CABALLER, M.J. 949
 CABALLERO CARPENA, O. 153, 158, 789
 824, 832, 836, 1206, 1212, 1429
 1430, 1474, 1626, 1822
 CABALLERO GARATE, A.J. 811, 812, 1159
 1160, 1170, 1174, 1613, 1614, 1618
 CABALLERO GOMEZ, L. 1070, 1074
 CABALLERO PRESENCIA, A. 71
 CABALLERO, E.V. 1061
 CABALLERO, L. 656
 CABALLERO, M. 105, 108, 128, 398, 399
 400, 463, 464, 471, 472, 612, 776
 779, 849, 1043, 1138, 1146, 1148
 1192, 1217, 1326, 1684
 CABALLERO, O. 934
 CABANES VILA, J. 1149, 1516
 CABANES, F. 1257
 CABANES, F.J. 906
 CABANES, J. 943, 1316, 1492
 CABANILLAS, F. 1659
 CABAÑEZ ARGUDO, M. 528
 CABELLO TOMAS, M.L. 1701
 CABELLO, A. 1490
 CABELLO, M.L. 868, 1704, 1808
 CABEZAS JIMENEZ, A. 1201, 1695
 CABEZUELO HUERTA, G. 30, 44, 45, 294
 296, 298, 641, 661, 662, 663, 664
 713, 1001, 1029, 1030, 1033, 1450
 CABO, A. 979
 CACHO SOBRINO, F. 177, 1228
 CAFFARENA, J.M. 364, 425, 510, 513, 514
 516, 517, 798, 1251, 1730
 CAILLAUD, J.M. 1665
 CALABUIG CRESPO, M.C. 1752
 CALABUIG MAESTRE, C. 1204
 CALABUIG, J. 48, 304
 CALABUIG, M. 577, 691
 CALAP CALATAYUD, J. 65, 1385
 CALATAYUD, O. 1115, 1135, 1560
 CALATRAVA GADEA, J.S. 1044
 CALLAGHAN, R.C. 445, 943
 CALLEJA, M. 769, 1328
 CALPE CALPE, J.L. 806, 1139, 1181, 1631
 1632, 1633, 1634, 1690
 CALPE GOMEZ, E. 276, 448
 CALVETE CHORNET, J. 79, 363, 725, 728
 803, 804, 805, 1078, 1083, 1825
 CALVETE, M. 1666
 CALVO CATALA, J. 1153
 CALVO GORDO, C. 1576
 CALVO RIGUAL, F. 295, 300, 653, 706
 707, 1433, 1434, 1435, 1436
 CALVO RIPOLLES, M. 723, 1196, 1197
 1364, 1823
 CALVO, A. 733
 CALVO, C. 1653
 CAMANAS SANZ, A. 124, 132, 412, 424
 531
 CAMAÑAS SANZ, Z. 426
 CAMAÑAS, A. 382, 1485
 CAMAÑAS, V. 862
 CAMARENA, J.J. 1116
 CAMARERO, M.J. 786
 CAMARO, M.L. 1369, 1519, 1557, 1564
 CAMBRA, J. 323, 640, 1028
 CAMILLERI, C. 279, 543, 1084, 1368
 1405
 CAMPOS RODENAS, S. 271
 CAMPOS, A. 1131, 1580, 1597
 CAMPS HERRERO, C. 83, 86, 229, 430
 1579, 1638
 CAMPS ROIG, J. 1314, 1507
 CAMPS VILATA, B. 115, 133, 233, 419
 423, 725, 728, 913, 1076
 CANELLON, F. 215
 CANO IVORRA, J. 688, 1054, 1056, 1172
 1267, 1605, 1753, 1832
 CANO MONTERO, A. 1563
 CANO PERAL, J. 254, 255, 688, 970, 1054
 1056, 1172, 1267, 1343, 1344, 1605
 CANO TEROL, M.C. 784, 934, 1207, 1208
 1209, 1273, 1535
 CANOS LLACER, J.I. 97, 490, 491, 492
 493, 494, 496, 497
 CANOSA, C.A. 256, 578
 CANOVAS MARTINEZ, A. 1414
 CANOVAS ROBLES, J. 815, 1188, 1639
 CANTO, A. 306
 CANTON LACASA, E. 1558
 CANTON, E. 487, 1028, 1089, 1189, 1526
 1559, 1642, 1707

- CANUT, J.A. 1317, 1320, 1685
 CAÑAS OLMEDA, J. 213, 582, 586
 CAÑAS, J. 212, 588
 CANELLAS SIERRA, G. 1220, 1506
 CAPARRROS PUCHALT, J.M. 1523
 CAPDEVILA GAYA, J.M. 1018
 CAPELLA PEREZ, M.C. 286
 CARABIAS, J. 1785
 CARBONELL ANTOLI, C. 233, 722, 725, 727
 812, 857, 1076, 1078, 1083, 1159
 1160, 1170, 1174, 1613, 1614, 1618
 CARBONELL CANTI, C. 76, 79, 89, 363
 423, 736
 CARBONELL MARTINEZ, C. 982
 CARBONELL SANCHIS, R. 1668
 CARBONELL, C. 1734
 CARBONELL, F. 107, 603, 604, 611, 973
 1351, 1355, 1836
 CARBONELL, J. 336, 1199, 1421, 1423
 1437
 CARBONELL, M.J. 595
 CARBONELL, V.M. 256
 CARLES GENOVES, C. 298
 CARMENA, J. 1138, 1148
 CARMENA, R. 1132, 1142
 CARD PEREZ, F. 592, 1269
 CARPIO GONZALEZ, M. 1758
 CARPIO MOLINOS, M. 1758
 CARRASCO, D. 1106, 1351, 1535, 1545
 CARRASCO, M.S. 496
 CARRASQUER, J. 1106, 1535
 CARRATALA HUESA, R. 468
 CARRATALA, A. 613, 861, 865, 867, 876
 CARRATO, A. 766
 CARRERA MORENO, S. 1758
 CARRERA, M.D. 978
 CARRERA, M.L. 1308
 CARRERAS Y MATAS, M. 72, 73
 CARRILLO, E. 285
 CASABAN MOYA, E. 599, 657, 1400
 CASADO, J. 475
 CASANOVA, C. 1456
 CASAS, V. 1023
 CASCO, J. 1735
 CASTAÑER, V. 1502
 CASTAÑO, C. 1416, 1419
 CASTAÑO, J. 1690
 CASTEJON, J.V. 62, 533
 CASTEL, V. 31, 35, 645, 654, 1035, 1038
 1424, 1426, 1805
 CASTELL, J.V. 759, 1101, 1107, 1548
 1661
 CASTELL, V. 609
 CASTELLANO, C. 422
 CASTELLO, M.L. 595, 696, 795, 801, 1609
 1774
 CASTELLS FERRE, P. 1826
 CASTELLS RODELLAS, A. 75, 286, 379, 745
 746, 820, 1011, 1012, 1092, 1464
 1528
 CASTELLS, F.X. 1115, 1135
 CASTELLS, J. 1560
 CASTRO ARACIL, P. 643, 1071
 CASTRO NAVALON, J. 1625
 CASTRO PAREJA, J.E. 93, 144
 CATALA AMOROS, E. 499
 CATALA AMOROS, M.D. 307
 CATALA BAUSET, M. 809
 CATALA RICHARD, R. 225
 CATALA RICHART, R. 834, 1211, 1675
 1678
 CATURLA SUCH, J. 173, 815, 851, 1188
 1639
 CEBOLLA ROSELL, R. 106, 418, 896, 1602
 CEBRIAN DOMENECH, J. 437
 CERDA NICOLAS, M. 151, 152, 1079, 1198
 1498, 1664, 1666
 CERDA, J.C. 263
 CERES RUIZ, L. 288
 CERVELLO GUIXERES, E. 59, 264, 844
 1216
 CERVELLO LOPEZ, S. 464
 CERVELLO, M.A. 168, 777, 778
 CERVELLO, S. 220, 588, 909, 1257, 1817
 CERVERA CENTELLES, V. 1227
 CERVERA MONTES, M. 120, 134, 205, 211
 226, 815
 CERVERA, J. 1190, 1734
 CERVERO MARTI, L. 405
 CHACON, J.C. 109
 CHAPA VILLALBA, A. 903
 CHAQUES, V. 1494, 1499, 1500
 CHARCOS VALERO, M.J. 1340
 CHINCHILLA CHINCHILLA, M.V. 341
 CHIRIVELLA, M. 266, 1652
 CHOFRE OROZ, A. 907, 1261
 CHORDA GRAU, D. 1681
 CHORDA, D. 166
 CHORRO GASCO, F.J. 89, 94, 129, 137
 206, 210, 319, 376, 534, 796, 798
 889, 894, 1166, 1178, 1254, 1567
 1733, 1734
 CHOVER ALEDON, V. 212, 213, 588, 1819
 1821
 CHOVER GARCIA, F. 1091
 CHULIA CAMPOS, V. 127, 135, 136, 200
 201, 202, 203, 497, 506, 508, 509
 722, 727, 877, 878, 881, 882, 883
 954, 1173, 1176, 1244, 1246, 1724
 CHULIA ORTI, F. 122, 407, 912
 CIDRAS PIDRE, M. 348, 1410
 CIFRIAN, C. 449, 451, 452, 1203, 1210
 1214, 1337

- CISNEROS LANUZA, A. 68
 CIUDAD, J. 159, 454, 455, 1663
 CLARAMUNT, M. 1299, 1760
 CLEMENTE GARCIA, R. 438
 CLEMENTE, E. 340
 CLEMENTE, M. 1221
 CLIMENT PÉREZ, J.L. 1373, 1375
 CLIMENT ROSALEN, J.L. 685, 809
 CLIMENT, J.L. 1374, 1376
 CLIMENTE, V. 417
 CODONER FRANCH, P. 325, 353, 678, 689
 COGOLLOS PEREZ, E. 285, 635
 COLINA ALONSO, A. 681, 686, 1775
 COLINAS, G. 369, 553, 979
 COLL, R. 309
 COLLADO VELEZ, M.L. 1397
 COLLADO, F. 1518
 COLOMA GARCIA, M. 1551
 COLOMA, F. 126
 COLOMER GONZALEZ, F. 28, 316
 COLOMER REVUELTA, J. 1439, 1441, 1442
 1443, 1774
 COLOMER TERRES, M.J. 211, 226, 852
 COLOMER, C. 406, 595, 646, 695, 807
 1439, 1441, 1609, 1762, 1774
 COLOMER, J. 36, 42, 116, 321, 322, 324
 660, 733, 807, 1068, 1123, 1124
 1156
 COLOMER, M.C. 595
 COLOMINA, P. 603, 978
 COMIN FERRER, J. 40, 1002
 COMPANY TEULER, R. 200, 881, 882, 1176
 1244, 1246
 CONCEPCION, M. DE LA 220, 588, 909
 1257
 CONDON, J. 949
 CONTRERAS RUBIO, F. 742
 CONTRERAS, I. 1094
 CORBACHO, J.T. 1360
 CORCHADO GARCIA, C. 730, 1341
 CORCHADO GARICA, C. 950
 CORDOBA POLO, C. 1506
 CORELL PLANELLES, R. 125, 272, 367, 444
 721, 723, 726, 1081, 1364, 1823
 CORNEJO, P.J. 1381
 CORONAS PLANAS, M. 142
 CORREIA DA FONSECA, R.J. 1282
 CORT CAÑIZARES, F. 363, 1160
 CORTELL OLCINA, J. 982
 CORTELL SIVERA, A. 536, 1550
 CORTES GARCIA, E. 1684
 CORTES HAUSMANN, P. 1635
 CORTES HERRERO, B. 983
 CORTES HERREROS, B. 314
 CORTES MARTINEZ, J. 1051
 CORTES VIZCAINO, V. 1671
 CORTES, L. 145
 CORTIJO, J. 1465
 CORTILS, A. 148
 CORTINA GREUS, P. 130, 421, 890, 893
 968, 1046, 1125, 1127, 1128, 1279
 1347, 1731, 1828
 CORTINA, H. 281, 624, 1411
 COSIN AGUILAR, J.A. 123, 802, 1157
 COSIN, J. 92, 95, 106, 143, 208, 518
 888, 897, 1086, 1252, 1484
 COSTA BORRAS, E. 18, 20, 257, 625, 628
 1325
 COSTA, P. 402, 422, 783, 785, 786, 792
 1620
 COSTELL, M. 1693
 CRESPO GARCIA, M.D. 955
 CRESPO GARCIA, M.J. 579, 953
 CRESPO, L.L. 1722, 1723
 CRESPO, M. 381, 391
 CRESPO, M.D. 769, 1328
 CRESPO, M.L. 1725
 CROS JUAN, A. 960
 CRUZ DIAZ-ROMERO, A.L. 1201
 CRUZ, A.L. 239
 CRUZ, J.M. 109, 165, 1219, 1576, 1581
 1649, 1650, 1652, 1653, 1655, 1656
 1689, 1692
 CUADRA OYANGUREN, J. DE LA 283, 396
 634, 1015, 1016
 CUBELLS PARRILLA, M.L. 1205, 1208, 1469
 1471, 1677, 1691
 CUENCA, R. 1318
 CUESTA, J. 471
 CUEVA, R. DE LA 124, 1644, 1647
 CUEVAS, J. 384
 CUÑAT DE LA HOZ, J. 437, 819
 CUSTARDOY OLAVARRIETA, J. 312, 596, 598
 599, 1149, 1516, 1522, 1627, 1638
 1690
 DALMASES, F. 454, 455, 1317
 DALMAU SERRA, J. 11, 19, 258, 330, 333
 580, 626, 998, 999
 DAMIA GARCIA, A. 307
 DASÍ CARPIO, M.A. 653, 663, 664, 706
 707, 1001, 1433, 1434, 1435, 1436
 DASÍ, M.A. 606, 1555, 1565, 1703
 DAVILA DORTA, D. 362, 724, 1193, 1530
 DELGADO CALVO, M. 843
 DELGADO GOMIS, F. 800
 DELGADO MARTEL, A. 536, 1550
 DELTELL OLAYA, J. 1676
 DELTORO GREGORI, A. 134
 DENIA LAFUENTE, E. 890
 DERGUA, M. 781
 DEvesa, F. 107, 169, 228, 232, 529
 DIAGO MADRID, M. 387, 748, 749, 753
 754, 755, 762, 763, 765, 913, 1096
 1102

- DIAGO TORRENT, J.L. 434, 436, 813, 1184
 DIARA, A. 526
 DIAZ CALLEJA, E. 1044
 DIAZ, F. 1385
 DIEGUEZ DE BENITO, E.J. 1201
 DIEZ GONZALEZ, R. 160, 413
 DIEZ-CABALLERO ARNAU, T. 1051
 DIEZ, E. 279, 540, 543, 565, 615, 927
 1084, 1302, 1366, 1405, 1407, 1508
 1777
 DIOSDADO, N. 578
 DODINOT, B. 91, 92
 DODINGT, J.L. 92
 DOLZ LAGO, F. 1082
 DOMENE, J. 565
 DOMENECH CLEMENTE, A. 262
 DOMENECH CLEMENTE, M. 801
 DOMENECH, A. 278, 279, 543, 615, 923
 1084, 1086, 1302, 1366, 1368, 1405
 1407, 1508, 1769, 1777
 DOMENECH, E. 116
 DOMINGO BALLESTER, A. 16
 DOMINGUEZ CALVO, J.L. 904
 DOMINGUEZ MARTINEZ, A. 1139
 DOMINGUEZ PASTOR, A. 146
 DOMINGUEZ PUIG, A. 80
 DOMINGUEZ, A. 806, 1181
 DOMINGUEZ, R. 278
 DONAT COLOMER, F. 252, 935, 1762, 1763
 1764, 1774
 DONAT, J. 645, 646, 678, 689, 695, 705
 733, 807, 954, 1400, 1432, 1806
 DONDERIS SENIS, J.L. 264, 844
 DUART, M. 12, 1404
 DUQUE, J.A. 554, 616, 927, 928, 936
 984, 985
 DURANTE, M.D. 1369, 1519, 1557, 1564
 ECHECOPAR, E. 949
 ECHEVERRIA, L. 1440
 EGUILUZ, S.A. 126
 EIZAGUIRRE ALTUNA, L. 643
 ELORZA ARIZMENDI, J. 299
 ENGUIDANOS, L. 1239, 1717
 ERCORECA, L. 971
 ERRANDO MARISCAL, J. 1756
 ESCLAPEZ VALERO, J.P. 115, 133, 233
 419, 423
 ESCOBEDO RUMOROSO, J.M. 1576, 1581
 1649, 1650, 1652, 1653, 1689, 1692
 ESCRIBA ROCA, I. 582, 586
 ESCRIBA ROCA, J. 1815, 1816
 ESCRIBA, R.I. 1333
 ESCRIBANO, A. 42, 646, 807, 1039, 1117
 1118, 1122, 1123, 1448
 ESCRIG SOS, J. 1081
 ESCRIG, V. 1837
 ESCRIVA ESCRIVA, C. 427
 ESCRIVA ESCRIVA, J. 427
 ESCRIVA, C. 273
 ESCRIVA, F. 1403, 1404
 ESCRIVA, I. 266
 ESCUDERO, A. 1382
 ESCUIN SANCHO, F. 469
 ESLAVA LACOMBA, T. 1036
 ESPAÑA MOYA, J. DE 223
 ESPANA, F. 485, 1699, 1705, 1713
 ESPI MACIAS, A. 76
 ESPI, A. 1555, 1556
 ESPINOS SANTAIRENE, J. 477
 ESPINOS SANTAIRENE, M.A. 38
 ESPINOSA IBORRA, J. 847
 ESPINOSA LLEDO, C. 266, 449, 586, 589
 964, 972, 1203, 1337, 1338, 1818
 ESPLEGES, J. 1465
 ESPLUGUES, J. 60, 61, 62, 63, 135, 319
 532, 533, 670, 722, 727, 1571
 ESQUERDO MAÑEZ, J. 1227
 ESQUIFINO, A.I. 1517
 ESTALRICH CANET, J.V. 735
 ESTEBAN MUR, R. 1130
 ESTEBAN, J. 554
 ESTEBAN, M. 512
 ESTELLES LERGA, P. 1469
 ESTELLES SERRIOLS, E. 800
 ESTELLES, A. 189, 192, 542, 875, 1699
 1710
 ESTEVE, J. 52, 315
 ESTORNELL MORAGUES, F. 29, 288, 355
 1024, 1026, 1390
 ESTREMS, V. 416
 FABRA CAMPOS, H. 1750
 FABRA RAMIS, R. 688, 821, 970, 1054
 1056, 1059, 1060, 1062, 1172, 1343
 1349, 1753, 1832
 FABREGAT, J. 940
 FAGGAGA CARIDAD, R. 1200, 1367
 FAJARDO, V. 1294, 1296
 FAJARNES, F. 145
 FARRIOL, M. 1661
 FAYOS SOLER, J.L. 262, 263, 299
 FEBRER, I. 166
 FELIX, J. 1213
 FENELLOS, V. 577, 810, 1802
 FENOLL, M.C. 343
 FENOLLOSA ENTRENA, B. 312, 594, 599
 1617
 FENOLLOSA ESTRENA, B. 597, 598
 FERET SIGUILLE, M.A. 341
 FERNANDEZ ALCAZAR, F. 585
 FERNANDEZ BORDES, M. 159
 FERNANDEZ CENTENO, A. 1193
 FERNANDEZ CEREZO, M. 1513

- FERNANDEZ DELGADO, R. 406, 645, 695
705, 1432
- FERNANDEZ GILINO, C. 37
- FERNANDEZ MARTIN-BILBATUA, L. 1610
- FERNANDEZ MARTIN, L. 595
- FERNANDEZ MOSCOSO, A. 546, 621
- FERNANDEZ RUIZ, A. 1431
- FERNANDEZ YUSTE, G. 239, 1200, 1367
- FERNANDEZ ZUAZU, J. 1045, 1392, 1475
- FERNANDEZ, A. 52, 315, 317, 636
- FERNANDEZ, C. 578, 1800
- FERNANDEZ, C.A. 638
- FERNANDEZ, C.I. 34, 966
- FERNANDEZ, E. 967
- FERNANDEZ, J. 1396, 1398, 1472
- FERNANDEZ, J.A. 1226, 1831
- FERNANDEZ, L. 714, 1606, 1609
- FERNANDEZ, M.L. 1115
- FERRAGUD, J. 795
- FERRAN MARTINEZ, G. 790
- FERRANDIS, F. 1155, 1161
- FERRANDIZ BALLESTER, E. 1410
- FERRANDIZ FERRAGUD, J.R. 535
- FERRANDO CUCARELLA, J. 222, 685, 687
1547
- FERRANDO JORDA, C. 93, 95, 144, 512
515, 1250, 1256, 1729
- FERRANDO MARCO, F. 639, 1394
- FERRANDO MARCO, J. 1427, 1671
- FERRANDO VALLS, F. 1253
- FERRANDO, J. 311, 1504, 1505, 1541
1545, 1831
- FERREIRA, C. 417
- FERRER BARRIENDOS, J. 121, 243, 246
248, 249, 251, 538, 555, 560, 566
567, 569, 570, 571, 618, 917, 918
921, 932, 933, 939, 941, 1113, 1280
1282, 1283, 1284, 1285, 1288, 1289
1290, 1291, 1304
- FERRER CALVETE, J. 19, 258, 649, 684
690, 692, 1003, 1322, 1323, 1379
1445
- FERRER CASASNOVAS, J.V. 430, 1627
- FERRER GALINDO, E. 68
- FERRER GARCIA, A. 112
- FERRER JIMENEZ, R. 124, 132, 426
- FERRER MENGUAL, S. 291
- FERRER REIG, J. 106, 418
- FERRER RODA, J. 287, 290, 637, 666, 668
1022, 1270, 1395, 1481
- FERRER, J. 143, 212, 480, 626, 888, 897
1588
- FERRER, S. 157, 175
- FERRERES, L. 547, 1306
- FERRERO CABEDO, J.A. 91, 94, 129, 137
138, 139, 204, 206, 210, 319, 376
534, 796, 798, 889, 894, 1157, 1166
1178, 1254, 1567, 1733
- FERRER TORRES, E. 114, 1486
- FERRET, C. 733
- FERRIOL, A. 119
- FERRIOLS GIL, E.J. 299
- FERRIS, J. 31, 35, 259, 261, 645, 1035
1038, 1424, 1426, 1805
- FERRUTXE FRAU, J. 51, 57
- FIGUEREZ FERNANDEZ, J. 1090
- FILLOL, M. 236, 238, 554, 922, 924
- FLIQUETE PERIS, M.V. 784, 1206, 1212
1273, 1429, 1430, 1626, 1822
- FLIQUETE, V. 934
- FLOR CIVERA, B. 76, 1096
- FLORES, J. 1199, 1421, 1423, 1437
- FLORS ALANDI, C. 1064
- FOLCH FOLCH, A. 884
- FOLCH, A. 242
- FOMBELLIDA, J.C. 1041
- FONS, J. 1122, 1124, 1156, 1164
- FONT NOGUERA, I. 1686
- FONT PEREZ, T. 64
- FONT SASTRE, V. 931
- FONT SASTRE, V. JR. 1284, 1301
- FONT, B. 107, 474
- FONTSTAD FONTSTAD, A. 884, 1248
- FORNAS, E. 1485
- FORNER VALERO, J.V. 839, 1683
- FORNER, E. 1662
- FORNER, P. 837
- FORTEA BAIXAULI, J.M. 632, 634
- FRAILE FARINAS, M.T. 429, 860, 873
1040, 1163, 1346, 1621, 1694
- FRANCES, J. 482, 872, 1496
- FRANCES, M. 145
- FRASQUET ROSICH, F.J. 127, 136, 200
201, 203, 506, 509, 877, 878, 883
1173
- FRASQUET, I. 119
- FRASQUET, M. 119
- FRAU LLOPIS, A. 1660
- FRAU, A. 1148
- FRIEYRO SEGUI, M.I. 1204, 1679
- FRONTERA IZQUIERDO, P. 30, 44, 45, 294
295, 296, 298, 300, 579, 641, 661
662, 663, 664, 713, 953, 955, 1001
1029, 1030, 1033, 1036, 1801, 1804
- FROUFE SANCHEZ, A. 266, 524, 589, 680
1027, 1321, 1581, 1671, 1692
- FUENTE, A. DE LA 709
- FUENTE, T. DE LA 460
- FUENTES GARCIA, S. 1758
- FUSTER DIANA, E. 254, 255, 1193
- FUSTER LOZANO, M. 173, 851
- FUSTER, V. 540, 565, 927
- GABARDA CIVERA, P. 1551, 1553
- GABARDA, R. 587, 956, 965, 1334, 1336

- GABRIEL BUTELLA, F. 1098, 1149, 1516
1522, 1637, 1638, 1690
- GAGO BARON, M. 964, 1338, 1818, 1819
- GAGU ESCOBAR, S. 1608
- GAGU, M. 1821
- GAITON, M. 1385
- GALAN, F. 1378, 1628, 1696, 1784
- GALBIS, M. 548, 550, 619, 923, 1365
- GALIANO, J.V. 1521
- GALLEGO GOMEZ, J. 52, 636, 638, 639
667, 669, 840, 841, 842, 1021, 1045
1392, 1394, 1396, 1397, 1398, 1473
1475, 1478, 1479, 1482, 1841
- GALLEGO JUAN, J. 56
- GALLEGO RODRIGUEZ, M.V. 200
- GALLEGO SORIANO, M.J. 1268
- GALLEGO, M.J. 229
- GALMES, J. 480, 649, 1456
- GALVEZ ALVAREZ, J. 457
- GAMBARINI CERRI, A. 224, 356, 647, 648
658
- GAMIZ SANCHEZ, R. 1215
- GAMONEDA, S. 719
- GANDIA, J.L. 1317
- GARANENA, J.V. 129
- GARAVAGLIA, C. 1605
- GARAY BURDEOS, J.M. 1553
- GARAY BURDEOS, M. 1551
- GARAY LILLO, J. 535, 1551, 1553
- GARCES LOPEZ, L. 1692
- GARCES, L. 109
- GARCI, J.L. 266, 449, 451, 452, 589
1214
- GARCIA ABAD, J.J. 584
- GARCIA AGUADO, A. 1431
- GARCIA AGUAYO, J.M. 863, 1558
- GARCIA ALGAS, F. 1440
- GARCIA APARICIO, C.M. 469, 1191
- GARCIA AYMERICH, V. 162
- GARCIA BALLESTERO, J.V. 1003, 1074
1322, 1323, 1377, 1379, 1444, 1804
1807
- GARCIA BALLESTEROS, J.V. 1038
- GARCIA BARRAL, J. 1633
- GARCIA BORRAS, J.J. 463, 464, 472, 1217
1326, 1684
- GARCIA CALVO, R. 367, 721, 723, 726
1081, 1166, 1178, 1197, 1823
- GARCIA CARLOS, E. 173, 815
- GARCIA CASTELL, J. 522, 524
- GARCIA CIVERA, R. 88, 91, 123, 138, 139
204, 207, 209, 737, 802, 891, 892
1566, 1568
- GARCIA CORREDOR, F. 1063, 1066, 1751
1757
- GARCIA DE BURGOS DE RICO, F. 818, 1640
- GARCIA DE BURGOS, F. 1361
- GARCIA DE JALON, P. 92
- GARCIA DE LOMAS, J. 274, 284, 325, 581
620, 769, 770, 858, 1112, 1113, 1114
1116, 1307, 1327, 1328, 1369, 1380
1381, 1519, 1524, 1555, 1557, 1561
1564, 1565, 1703, 1770, 1779, 1788
1793
- GARCIA DE LOMAS, M. 249, 560, 620, 769
1112, 1113, 1288, 1289, 1290, 1291
1303, 1307, 1310, 1369, 1519, 1555
1556, 1557, 1564, 1565, 1703, 1766
1770, 1773, 1776, 1778, 1779, 1780
1783, 1788, 1793
- GARCIA DEL BUSTO, A. 1521
- GARCIA DIEZ, J.M. 3, 63, 831, 920
- GARCIA DOMENECH, R. 457
- GARCIA FERNANDEZ, L. 844
- GARCIA FERNANDEZ, M. 168, 1491
- GARCIA FERRANDO, V. 207, 1727
- GARCIA FRANCO, M. 1679
- GARCIA FRESQUET, J.V. 1269
- GARCIA FUSTER, M.J. 123, 138, 139, 210
802, 1157, 1522
- GARCIA GARCIA, A. 142, 1531, 1537
- GARCIA GOMEZ, S. 65, 72
- GARCIA HERNANDEZ, A. 1038
- GARCIA HERNANDEZ, A.B. 1008, 1426, 1805
- GARCIA IBANEZ, J.L. 621
- GARCIA IBARRA, F. 29, 288, 355, 642
1024, 1026, 1035, 1038, 1390
- GARCIA JALON, P.D. 888
- GARCIA KUHN, R. 17, 18, 625
- GARCIA LOPEZ, D. 1185, 1186, 1187
- GARCIA MARRERO, L. 99
- GARCIA MARTINEZ, J. 165
- GARCIA MARTINEZ, M.R. 1679
- GARCIA MERITA, M. 590
- GARCIA MIÑANA, J. 1340
- GARCIA MORA, R. 126, 238, 250, 408, 415
539, 550, 551, 552, 553, 554, 562
565, 572, 616, 781, 856, 922, 924
925, 927, 928, 936, 984, 985, 1150
1151, 1154, 1179, 1180, 1292, 1293
1308, 1607, 1792
- GARCIA MORATA, F. 1551, 1553
- GARCIA ONTIVEROS, E. 277
- GARCIA PAUMARD, J. 468
- GARCIA PEÑARRUBIA, P. 1327
- GARCIA PEREZ, H. 762
- GARCIA PEREZ, M. 385, 749
- GARCIA QUESADA, L. 1115
- GARCIA RAMON, R.J. 166
- GARCIA RAMOS, J.L. 1644, 1647
- GARCIA REINOSO, J. 170, 174
- GARCIA ROMERO, J. 1605

- GARCIA ROMEU, C. 173
 GARCIA RUIZ, C. 1758
 GARCIA SABATER, J.F. 862, 874, 1237
 1708
 GARCIA SACRISTAN, J. 209, 737, 891, 892
 GARCIA SALA, C. 1409
 GARCIA SALA, F. 578
 GARCIA SANCHEZ, F. 513, 1730
 GARCIA SANZ, M. 173, 851
 GARCIA SIGNES, S. 469
 GARCIA TELL, G. 83, 229, 1635
 GARCIA TORRES, M.L. 1551, 1553
 GARCIA VICENT, C. 1802
 GARCIA VILA, A. 325, 350, 353, 678, 689
 691, 1119, 1120, 1121
 GARCIA VILA, J.H. 458
 GARCIA VILANOVA, A. 253, 254, 255
 GARCIA VILLALMANZO, I. 1574, 1580
 GARCIA ZARZA, A. 49, 306, 665, 1077
 1759
 GARCIA-CONDE BRU, J. 857, 1133, 1162
 1353, 1356, 1523, 1658, 1659, 1837
 GARCIA-CONDE GOMEZ, F.J. 100, 901
 GARCIA-GRANERO XIMENEZ, E. 76, 79, 363
 423, 725, 728, 803, 804, 805, 1078
 1083, 1666, 1825
 GARCIA-GRANERO XIMENEZ, M. 79, 363, 803
 804, 1078, 1083, 1825
 GARCIA-SALA VIGUER, C. 297, 951, 1321
 1399, 1412
 GARCIA-SALA VIGUER, F. 11, 359, 579
 953, 955
 GARCIA, A. 15, 1796
 GARCIA, A.M. 1704
 GARCIA, B. 1424
 GARCIA, I. 975, 976, 1235, 1236
 GARCIA, J. 54, 311, 315, 732, 1642
 1690
 GARCIA, J.M. 1707
 GARCIA, L. 1560
 GARCIA, M. 475, 1527, 1800
 GARCIA, M.D. 382
 GARCIA, R. 349, 1156, 1164
 GARCIA, S. 973, 1643, 1645, 1648
 GARCIA, V. 1722, 1723, 1725
 GARDE, J.M. 342
 GARI MONTESINOS, J.L. 1337
 GARICA ZARZA, A. 879
 GARIEL BOTELLA, F. 1634
 GARMENDIA IRAUNDEGUI, J. 159
 GARRAMONE TRINCHIERI, N. 32, 293, 648
 1402
 GARRIDO, G. 1105, 1225, 1274
 GARRIGUES, V. 381, 391, 760, 1461, 1535
 1536, 1545
 GASCO, J. 900, 1742, 1747
 GASCON LUNA, F. 1501
 GASCON RAMON, G. 1570, 1598
 GASCON, F. 1709, 1712, 1716
 GASCON, F.J. 1502
 GASTALDI ORQUIN, E. 1736
 GAUDEMARD, C. 1647
 GEFFNER, D. 475
 GENOVES, J.L. 121, 154, 155, 797
 GERVAZONI, B. 741, 1094
 GIJON, L. 733
 GIL BENSO, R. 1143, 1316, 1457
 GIL CARBONELL, J. 1468
 GIL GRACIA, F. 541, 1767
 GIL LITA, R. 170, 528
 GIL LOYZAGA, P.E. 1047, 1048
 GIL MENA, M.D. 1
 GIL MINGUILLON, C. 97, 490, 491, 492
 493, 494, 496, 497
 GIL NOVERQUES, D. 329, 1164
 GIL SALOM, M. 233
 GIL SUAY, V. 468
 GIL, J.P. 1444
 GIL, R. 164, 574, 1378, 1628, 1784
 GILBERT, J. 542, 547, 1306, 1710
 GILSANZ, A. 250, 402, 778, 783, 785
 792, 856
 GIMENEZ CLIMENT, J. 1314
 GIMENEZ FERNANDEZ, P. 677
 GIMENEZ RONDA, A. 1833
 GIMENEZ VAZQUEZ, F. 16
 GIMENEZ WIERGO, E.M. 1063
 GIMENEZ WIERGO, M. 1066
 GIMENEZ WIERGO, M.V. 1751
 GIMENEZ, B. 1318
 GIMENEZ, E. 1643, 1645, 1648, 1657
 GIMENEZ, J.V. 513
 GIMENEZ, M. 1061, 1592
 GIMENO ROMERO, V. 1514, 1523, 1524
 1544
 GIMENO, C. 581
 GIMENO, I. 340, 627, 629, 673, 675, 720
 1615
 GIMENO, J. 148
 GIMENO, J.V. 92, 95, 106, 143, 208, 888
 897, 1086, 1252, 1484, 1588
 GINER DURAN, R. 442
 GINER MARCO, V. 167
 GINER PASCUAL, M.F. 162, 843
 GINER, M. 1276
 GIRALT, M. 971
 GISBERT ALOS, J. 6
 GISBERT CALABUIG, J.A. 234, 500
 GISBERT GRIFO, M.S. 234
 GISBERT VICENS, J. 170
 GOBERNA, F. 433
 GOBERNA, J. 1299

- GOBERNADO, M. 395, 487, 605, 779, 863
1089, 1189, 1397, 1467, 1525, 1526
1558, 1559, 1642
- GODOY ROCATI, D. 1153
- GOMAR ANDRES, V. 260
- GOMAR SANCHE, F. 218, 221, 416, 521
523, 908, 966, 1259, 1260, 1262
1266, 1737, 1738, 1742, 1824
- GOMAR, F. 218, 1741, 1743
- GOMEZ ABOLAFIO, L. 466
- GOMEZ ALFONSO, F. 544
- GOMEZ ANDRES, A. 142, 1531, 1537, 1549
- GOMEZ BENEYTO, M. 1202, 1603
- GOMEZ CHAVARRIA, F. 1623, 1675, 1678
- GOMEZ DE TRAVECEDO, J.L. 93
- GOMEZ FRAILE, A. 297, 355, 951, 1024
1399, 1412
- GOMEZ GARCIA, A. 1005, 1401, 1410, 1446
1449, 1458
- GOMEZ GARCIA, J.L. 1459
- GOMEZ GRANELL, A. 1199, 1421, 1423
1437
- GOMEZ GUILLEN, F. 1090
- GOMEZ IGLESIAS, S. 681, 686
- GOMEZ LECHÓN, M.J. 382, 1101, 1107
1548, 1661
- GOMEZ MELCHOR, R. 147, 721, 726, 834
1211, 1623, 1675, 1678
- GOMEZ MOYA, J. 1087
- GOMEZ ORTIGOSA, A. 327
- GOMEZ SIURANA, E. 202, 414
- GOMEZ TAYLOR, C. 1403, 1404
- GOMEZ TAYLOR, J.C. 256
- GOMEZ ULLATE, J.M. 1251
- GOMEZ-FERRER BAYO, F. 133, 233, 725
1271
- GOMEZ-LECHON MOLINER, M.J. 759
- GOMEZ, A. 1388
- GOMEZ, J.J. 164
- GOMEZ, M.A. 674
- GOMEZ, M.L. 1829
- GOMEZ, S. 1775
- GOMIS, F. 610, 1838
- GONZALEZ ARRAEZ, J. 1046
- GONZALEZ DARDER, J. 77, 111, 221, 671
899, 1079, 1080
- GONZALEZ DEL POZO, T. 1810
- GONZALEZ DEVESA, M. 991, 1354
- GONZALEZ FERRER, F. 419
- GONZALEZ GRANDA, D. 1467
- GONZALEZ GUDINO, C.V. 843
- GONZALEZ LOPEZ, M.A. 608, 1350
- GONZALEZ LOPEZ, O. 442, 468, 528
- GONZALEZ MARTINEZ, M. 1516, 1627
- GONZALEZ MARTINEZ, M.A. 424
- GONZALEZ MARTINEZ, M.S. 132
- GONZALEZ MOLINA, A. 1355
- GONZALEZ MOLINA, J. 612
- GONZALEZ MONTE, C. 535
- GONZALEZ MUÑOZ, C. 122, 231, 407, 912
- GONZALEZ PARDER, J. 1049
- GONZALEZ PERABA, J. 292, 676, 1031
- GONZALEZ PUIG, L. 1684
- GONZALEZ RIVERO, J.L. 271, 957
- GONZALEZ RODRIGUEZ-FLORES, J. 809
- GONZALEZ TOMAS, J. 66, 1498
- GONZALEZ-CRUZ CERVELLERA, A. 483, 1153
- GONZALEZ, A. 261
- GONZALEZ, C. 872, 1643, 1645, 1648
1657, 1704, 1711, 1808
- GONZALEZ, E. 1566
- GONZALEZ, J. 1560
- GONZALEZ, J.L. 547, 1306
- GONZALEZ, L. 1382
- GONZALEZ, M. 431, 978, 1638, 1690
- GONZALEZ, M.A. 603, 973
- GONZALEZ, M.B. 344
- GORDO, G. 99
- GOROSTIZA FELIPE, P. 292, 677, 1493
- GOSALHEZ DOMENECH, J. 498
- GOZALBO GASCO, T. 1228
- GRACIA ANTEQUERA, M. 1067
- GRACIA FLETA, F. 465
- GRACIA PEREZ, A. 264, 841, 842, 1021
- GRACIA, M. 323, 358, 1077
- GRAELLS, M.L. 751
- GRANADOS, C. 156
- GRANDA MATAMORO, J.J. 1708
- GRANGEL, J.L. 548, 549, 1085, 1281
1292, 1293, 1294, 1295, 1296, 1297
1365
- GRAS, A. 1460
- GRAS, J.R. 1493
- GRAU ALBERT, M. 1605
- GRAU ALONSO, A. 1349, 1605
- GRAU JORNET, G. 981
- GRAU, G. 1360
- GRAU, V. 278
- GREGORI, M. 1143, 1378, 1457, 1628
1784
- GRESA, M. 541
- GRIFOL, R. 546, 732, 1761
- GRIMALT ARROM, M. 171, 473, 591, 853
855, 1220, 1224, 1363, 1506
- GRINENA MATEU, J.F. 793
- GRISOLIA, S. 1693
- GUAL, A. 1495, 1497
- GUALLAR UREÑA, C. 434, 436, 813, 1184
- GUALLAR, A. 616, 936
- GUARAZ, R. 1662
- GUARDIA MASSO, J. 1130
- GUDIN, J. 395

- GUEROLA HUET, M.J. 594
 GUERRERO, M. 1131, 1574, 1580, 1597
 GUERRI SIRERA, C. 373, 1517, 1547
 GUEVARA, F. 1305
 GUEZALA, J. 348
 GUIJARRO JORGE, R. 682, 729
 GUIJARRO, R. 1077, 1759
 GUILLEM LUENGO, P. 427
 GUILLEM, F. 1443
 GUILLEM, V. 1662
 GUILLEN BARONA, C. 633, 635, 1009
 GUILLEN CAVERO, V. 636
 GUILLEN NAVARRO, M. 29, 51, 52, 55, 56
 58, 315, 317, 638, 639, 667, 1027
 1392, 1394, 1476, 1482, 1483, 1650
 1656
 GUILLEN, C. 285
 GUILLEN, I. 1484
 GUILLEN, M.I. 199
 GUILLEN, V. 1194
 GUINOT TORMO, J.M. 964, 1338, 1818
 GUIRAL TIRADO, J. 583
 GUIX GARCIA, J. 100, 103, 381, 385, 387
 388, 389, 391, 394, 749, 753, 755
 762, 763, 764, 765, 913, 1096, 1098
 1102, 1522, 1638, 1754
 GUSIÑE, M. 651
 GUTH, U. 1765
 GUTIERREZ CANTO, M.A. 339, 593
 GUTIERREZ CARBONELL, P. 1833
 GUTIERREZ POLEY, J. 1188, 1226
 HAMMAD, M. 746, 1013
 HARB, Y. 1549
 HARO, J. 340, 595, 629, 720, 1606, 1609
 1615
 HARTO, M. 1494, 1500
 HEREDIA MARIN, M.E. 1261
 HERNANDEZ CASTILLO, A. 1767
 HERNANDEZ GALVE, A. 594
 HERNANDEZ GIMENEZ, M. 1682
 HERNANDEZ GOMEZ, N. 162
 HERNANDEZ HERNANDEZ, C. 730
 HERNANDEZ MARTINEZ, A. 88
 HERNANDEZ MARTINEZ, M. 1602
 HERNANDEZ MERINO, D.A.M. 85
 HERNANDEZ MIJARES, A. 118, 167, 787
 HERNANDEZ PEREZ, A. 361
 HERNANDEZ, A. 640
 HERNANDEZ, E. 848
 HERNANDEZ, F. 102, 241
 HERNANDEZ, G. 154, 155, 417, 454, 455
 HERNANDEZ, M. 1810
 HERNANDEZ, M.T. 1445
 HERNANDEZ, P. 1572
 HERNANDEZ, R. 321, 322, 324, 1039, 1122
 1123, 1124, 1156, 1164, 1448
 HERRAIZ, P. 37, 578, 1800
 HERRANZ, C. 105, 108, 128, 149, 400
 471, 472, 612, 776, 823, 849, 1192
 1194, 1195, 1662
 HERRERA BALLESTER, A. 231
 HERRERA LARA, M. 148, 1486
 HERRERA, M.A. 1407
 HERRERO LORENZO, R. 734, 1087
 HERRERO MARTIN, J.C. 730, 950
 HERRERO, G. 558
 HERVAS, A. 145, 1124
 HERVAS, J.A. 640
 HERZOG, R.E. 1312, 1672
 HINOJOSA DEL VAL, J.E. 1065
 HINOJOSA, J. 176, 390, 392, 474, 1100
 1109, 1110, 1539
 HORNO GONZALEZ, R. 1249
 HORTIGUELA ESPANOL, J.L. 405
 HOUEL, J. 736
 HOYOS, M. 1700
 HUESO JULIA, E. 409
 IBAÑEZ CIRION, J.L. 686
 IBAÑEZ GADEA, L.M. 1279, 1347
 IBORRA BAVIERA, J. 1756
 IBORRA JUAN, I. 27, 28, 53, 291
 IBORRA, J. 323, 520, 1265
 IDEL, P. 1771, 1786
 IDOATE, I. 184, 198
 IGLESIAS LUGRIS, F. 950
 IGLESIAS RODRIGUEZ, F. 378, 738, 739
 1463
 IGUAL, R. 1089
 ILLUECA, A. 1496
 INIESTA BUESO, J.L. 163
 INIGO ZAERA, P. 1134
 INSA PEREZ, L.D. 91, 94, 129, 137, 167
 204, 206, 210, 319, 376, 534, 796
 798, 1166, 1178, 1254, 1567, 1734
 INTHRAPHUVASAK, J. 938, 1509
 IÑIGO, P. 428
 IRANZO BURILLO, A. 712, 714, 715, 1175
 1610, 1611
 IRANZO LOBERA, C. 1516
 IRANZO REIG, J.A. 685, 809
 IRANZO, C. 990
 IRANZO, J. 16, 358
 IRANZO, S. 1476
 IRENOR, R. 1067
 ISUSI URQUIJO, F. 1663
 ITURGOYEN, E. 1115, 1135, 1560, 1600
 1638
 IVORRA LA HUERTA, P. 73
 JAEN CAMPOS, A. 1130
 JAQUES VILLALBI, S. 1820
 JAVARES, T. 369
 JIMENEZ COBO, B. 327, 335, 718

- JIMENEZ CRUZ, J.F. 1021, 1025, 1027
 1045, 1393, 1394, 1396, 1397, 1398
 1472, 1473, 1475, 1476, 1477, 1478
 1479, 1482, 1483, 1649, 1655, 1656
 1841
 JIMENEZ CRUZADO, L. 1695
 JIMENEZ ESPINOSA, L. 16
 JIMENEZ TORRES, N.V. 1414, 1686, 1834
 JIMENEZ, C. 975, 976, 1235, 1236
 JOANES, V. 1738
 JOLIN SANCHEZ, T. 525, 527, 1746, 1749
 JOLIS, E. 1300
 JORDA CUEVAS, M. 427, 669, 1205
 JORDA CUEVAS, M.J. 411
 JORDA SOLER, R. 271, 957
 JORDA, E. 1092
 JORDA, J. 460
 JORDAN IGLESIAS, R. 437, 896
 JORDAN, R. 512
 JORQUERA, J. 976
 JORQUERA, J.I. 1235, 1236, 1238, 1352
 1355
 JORRO, F. 323
 JOU MIRALPEIX, N. 78
 JOUVEN, J.C. 736
 JOVER, R. 1821
 JUAN BURGUENO, F. DE 1682
 JUAN BURGUENO, M. 680, 682, 729, 750
 760, 1532
 JUAN HERRERO, C. 1630
 JUBERT, A. 712, 714, 715
 JULIA MOLLA, C. 264, 1216
 JULIA MOLLA, E. 1215, 1471
 JULIA MOLLA, E.J. 1205
 JULIA, C. 844
 JULIA, J. 248, 921, 931
 JULIA, M.D. 238, 415, 550, 553, 554
 562, 572, 925, 928, 940, 983, 1109
 1154, 1180, 1298, 1308, 1624
 JUSTE RUIZ, M. 676, 1031
 JUSTE, M. 1416, 1419
 JUSTO TERRAZO, C. 583
 KHALED, B. 409
 KNAPSTEIN, P.G. 1765, 1768, 1771, 1781
 1786, 1790
 KNECHT, E. 1190
 LABIOS GOMEZ, M. 83, 86, 430, 1149
 1516, 1522, 1579, 1637, 1638, 1690
 LABORDENA BARCELO, C. 1037
 LACRUZ, J. 398, 471, 476, 612, 1043
 1146
 LAGO, A. 1488, 1489, 1491
 LAGUIA, M. 1259, 1260, 1743, 1746
 LAGUNO, M.O. 343
 LAINEZ, J.M. 1814
 LAJO GARRIDO, J.L. 465
 LAJO, J.L. 320
 LAJO, M. 1439, 1441, 1442, 1443
 LAMBIES, C. 1494
 LANUZA, A. 15
 LARTIGAU, M.T. 1032
 LASTRA, L. 92, 888
 LATASA, J.M. 283
 LATORRE SANCHEZ, J. 450, 1681
 LATOUR PEREZ, J. 816, 817, 818, 1361
 1640
 LEAL CERCOS, C. 377, 378, 738, 935
 1463
 LEAL, I. 1388
 LERA, G. 236, 238, 415, 924
 LERMA BERENGUER, J. 1756
 LEYTON, F. 368
 LEZAUN, M.J. 261
 LICERAS, V. 1560, 1600
 LINARES ASENSIO, A. 89
 LIPPERT, T.H. 1309, 1311
 LIVIANOS ALDANA, L. 740, 1231, 1387
 LIZAUUR UTRILLA, A. 271
 LLACER ESCORIHUELA, A. 123, 138, 139
 204, 207, 210, 802, 1157, 1734
 LLAGUNO SALVADOR, M.D. 334
 LLAMAS ELVIRA, J.M. 784, 832
 LLAMAS, J.M. 783, 1209, 1273
 LLAMAS, P. 364, 516, 517, 1251, 1730
 LLAVADOR SANCHIS, J. 88, 91, 204, 207
 209, 737, 891, 892, 1566
 LLEDO MATOSES, M. 135
 LLEDO MATOSES, S. 135, 722, 727, 800
 1064
 LLINARES, M.J. 1604
 LLIXIONA, J. 81, 545, 547, 549, 619
 1085, 1767
 LLOBEL GILABERT, J. 216
 LLOMBART BOSCH, A. 222, 521, 573, 660
 822, 826, 942, 943, 944, 967, 1313
 1315, 1316, 1354, 1665, 1667, 1668
 1669, 1752
 LLOPIS CARTAGENA, M. 1480
 LLOPIS GONZALEZ, A. 130, 1279
 LLOPIS LLOMBART, R. 94, 376, 534, 1254
 LLOPIS MARTINEZ, F. 1826
 LLOPIS, B. 58, 315, 317, 1025, 1393
 1396, 1398, 1472, 1476, 1477, 1478
 1482, 1483, 1841
 LLOPIS, R. 210, 864, 868, 1718, 1808
 LLORCA CARBONELL, R. 1528
 LLORCA ESCUIN, I. 1177, 1233
 LLORCA, S. 70
 LLORENS BANON, A. 442
 LLORENS QUEROL, M. 1014
 LLORET CABALLERIA, A.M. 467, 859
 LLORET CANO, A. 1018

- LLORET LLORENS, R.M. 458, 1205, 1215
 1691
 LLORET PEREZ, T. 307
 LLORET SEMPERE, T. 658, 659, 1493
 LLORET, A. 1243
 LLORET, H. 1357
 LLORET, J. 1039
 LLORET, M. 277, 370, 371, 831, 916
 LLORIS CARSI, J.M. 1057, 1058
 LLUCH HERNANDEZ, A. 1162, 1627, 1837
 LLUCH RODRIGO, J. 1635
 LLUCIAN RAMBLA, M.R. 197
 LOBERA, R. 567, 917
 LONGARES FENDOLLAR, J.L. 811, 1618
 LONJEDO, L. 81, 545
 LOÑO CAPOTE, J. DE 351
 LOÑO, J. 696, 710
 LOPEZ ALDEGUER, J. 393, 398, 612, 779
 1043, 1146, 1192, 1532
 LOPEZ ALMENAR, A. 120
 LOPEZ CASQUERO, C. 212, 213, 588, 1821
 LOPEZ CASQUERO, L. 1819
 LOPEZ CATALA, F. 986, 989
 LOPEZ FERNANDEZ, P. 469
 LOPEZ GALVEZ, J.J. 2, 3, 280, 920, 1367
 LOPEZ GARCIA, M.J. 352, 1253, 1803
 1806
 LOPEZ GINES, C. 1143, 1457, 1784
 LOPEZ GOMEZ, L. 202, 414, 1155, 1161
 LOPEZ LAX, M.C. 1075, 1082
 LOPEZ LOZANO, J.M. 1348
 LOPEZ LOZANO, R. 1348
 LOPEZ MARTINEZ, A. 162
 LOPEZ MERINO, V. 89, 91, 94, 129, 135
 137, 138, 139, 204, 206, 210, 319
 376, 534, 722, 727, 796, 798, 889
 894, 1166, 1178, 1254, 1567, 1733
 1734
 LOPEZ OLMOS, J. 1281, 1294, 1296, 1308
 LOPEZ ORTIZ, M.T. 1640
 LOPEZ PASALOBOS, R. 1220
 LOPEZ PEÑA, R. 640
 LOPEZ PIÑERO, J.M. 375
 LOPEZ RICO, J.J. 435, 1183
 LOPEZ VAZQUEZ, E. 1839
 LOPEZ-IBOR ALIÑO, J.J. 496
 LOPEZ-QUILES GOMEZ, D. 268
 LOPEZ-TRIGO PICHÓ, F.J. 1575, 1586
 LOPEZ, A. 1460, 1509
 LOPEZ, C. 1378, 1628
 LOPEZ, H.J. 694
 LOPEZ, J. 624, 1456
 LOPEZ, J.J. 556
 LOPEZ, M.A. 1662
 LOPEZ, M.J. 42, 646, 651, 660, 1119
 1120, 1121, 1260, 1324, 1420, 1448
 LOPEZ, M.P. 1548
 LOPEZ, M.T. 380, 1111, 1449
 LORENTE CORTES, J. 93, 438, 896
 LORENTE GARCES, D. 402, 856
 LORENTE MOLTO, F. 959
 LORENTE ORTUNO, S. 873, 1040, 1163
 1346, 1573, 1621
 LORENTE, D. 486, 783, 785, 792, 922
 1154, 1209
 LORENZO, I. 1938
 LOSADA CASARES, A. 798, 1254
 LOZANO DE CRUZ, M.C. 1175
 LOZANO ROIG, J.L. 850
 LOZANO SERRANO, C. 157, 344, 345, 456
 835
 LOZANO, L. 854
 LOZANO, M.C. 714, 715, 1611
 LUCAS AMOROS, F. 440, 441
 LUCAS PINILLA, E. 243, 566, 569
 LUCAS PINILLA, J.L. 251
 LUCAS, A. 1140, 1230
 LUCIA, J.F. 971
 LUCIA, M.J. 372, 1085
 LUDENA, M.D. 1047, 1048
 LUJAN, C. 305
 LUNA ARNAL, D. 514
 LUNA MORALES, A. 469
 LURBE, A. 33, 37, 354, 642, 644, 1646
 LUZ GOMEZ DE TRAVECEDO, J. 438
 MACHANCOSES TRENCO, J.A. 65
 MACIAN GISBERT, V. 1468
 MACKENNEY CARRASCO, E. 898
 MADERO VALDES, A. 147, 960
 MAESO VELEZ, J. 880, 884
 MAESTRE, H.J. 1333
 MAESTRE, J. 1817
 MAHLKE, M. 1765, 1768, 1771
 MAHMUD MOHAMED, A. 161
 MAHMUD, M. 1011
 MAINAR TELLO, V. 981
 MAINAR, V. 1484
 MAIQUES, V. 369, 372
 MAIQUEZ RICHART, J. 112
 MALABIA LIEB, P. 536, 1550
 MALABIA, J. 1502
 MALDONADO BLANCO, L. 118, 140, 235, 240
 244, 1734
 MALDONADO, J. 1043
 MALKENNEY CARRASCO, E. 1820
 MALLEA, I. 5, 9, 48, 994, 995, 996, 997
 1371
 MALMEJACK, C. 736
 MALO CONCEPCION, P. 1450, 1451, 1452
 1453, 1454
 MANRIQUE MARTORELL, J.A. 535
 MANTEIGA ORON, A. 162

MANZANAS, A. 1499
 MANZAS, A. 1500
 MANES, J.J. 81, 188, 279, 543, 615
 1769
 MARCO ALGARRA, J. 301, 986, 987, 989
 990, 991, 1372
 MARCO MARTINEZ, V. 308, 309, 310, 313
 314, 849, 1041, 1042, 1043, 1467
 1468, 1470
 MARCO ORTS, F. 175
 MARCO, F. 181
 MARCO, J. S. 8, 10, 46, 47, 48, 301
 302, 623, 794, 989, 991, 993, 994
 995, 996, 997, 1371
 MARCO, V. 417, 433, 627, 673, 675, 1606
 MARCOTE, E. 273
 MARES, M. 1526, 1559, 1707
 MARI, A. 15
 MARIN MARIN, M.T. 1215
 MARIN ORS, M.A. 1556
 MARIN PARDO, J. 141, 430, 431, 453, 806
 1139, 1181, 1631, 1632, 1633, 1634
 MARIN, F. 1327, 1499
 MARIN, F.J. 70, 1500
 MARIN, N. 1295, 1300
 MARIN, S. 1425
 MAROMAS ANDRADE, J.M. 514
 MAROÑAS, J.M. 516
 MARQUES DEFEZ, J.L. 41, 106, 418, 1602
 MARQUES ZARAGOZA, M. 16, 38
 MARTI BONMATI, E. 501, 803, 1078, 1083
 MARTI PALANCA, V. 477
 MARTI PERALES, V. 959
 MARTI, J.L. 62, 533
 MARTI, P. 1718
 MARTIN ABAD, L. 109, 165, 1692
 MARTIN AGUADO, M.J. 1014
 MARTIN ALGARRA, S. 1523
 MARTIN ARAGONES, G. 1838
 MARTIN CORTES, A. 238, 408, 415, 550
 562, 572, 616, 781, 922, 925, 940
 984, 1154, 1167, 1180, 1298, 1300
 1607
 MARTIN DEL MORAL, A. 102, 344, 345, 456
 835, 1680
 MARTIN DELGADO, J. 681, 686
 MARTIN HIDALGO, A. 774, 1126
 MARTIN LLUCH, P. 463
 MARTIN LOPEZ, E. 940, 1787
 MARTIN MAJAN, P. 1290, 1291, 1303, 1310
 1766, 1778, 1780, 1783
 MARTIN MARTIN-ARIAS, D. 272
 MARTIN MESONEPO, M. 1298
 MARTIN QUETGLAS, G. 437, 439
 MARTIN SANCHEZ, E. 1459, 1590
 MARTIN, E. 547, 558
 MARTIN, F. 781, 1154
 MARTIN, G. 92, 95, 199, 275, 888, 897
 972, 975, 976, 1235, 1236, 1238
 1252, 1484, 1588
 MARTIN, J.A. 1743
 MARTIN, J.M. 1447
 MARTIN, L. 1219
 MARTINEZ ABAD, M. 115, 133, 419
 MARTINEZ AGULLO, A.M. 811, 812, 1159
 1160, 1170, 1174, 1613, 1614, 1618
 1825
 MARTINEZ AGULLO, E. 840, 841, 842, 1021
 1045, 1473, 1475, 1478, 1479, 1482
 MARTINEZ ANAYA, C. 372, 415, 544, 922
 1167
 MARTINEZ ARACIL, A. 1635
 MARTINEZ BERGANZA, P. 1036
 MARTINEZ CASTRO, P. 1783
 MARTINEZ CORTES, A. 554
 MARTINEZ COSTA, C. 325, 678, 689, 1039
 MARTINEZ DE MORENTIN, F.J. 495
 MARTINEZ DOMINGUEZ, J. 1130
 MARTINEZ ESCORIZA, J.C. 1200, 1201
 MARTINEZ ESCUDERO, J. 132, 175, 1335
 MARTINEZ GARCIA, B. 524, 1826
 MARTINEZ GARCIA, R. 1394, 1479
 MARTINEZ HUGUET, F. 34, 1175, 1610
 MARTINEZ LEON, J. 363, 736, 805, 1734
 MARTINEZ LOPEZ, J.F. 1833
 MARTINEZ MANTECON, M. 432
 MARTINEZ MEDINA, M.C. 197, 1241, 1702
 MARTINEZ MINANA, J. 1811
 MARTINEZ MINANA, P. 1685
 MARTINEZ MIR, I. 1732
 MARTINEZ NAVARRO, J.F. 535, 1442
 MARTINEZ NOGUES, J. 466
 MARTINEZ PARDO, M. 480
 MARTINEZ PAYA, M.J. 564, 568, 930
 MARTINEZ PAZ, M.L. 1489
 MARTINEZ PIQUER, J. 790
 MARTINEZ PONS, J.M. 595
 MARTINEZ RAMON, A. 941
 MARTINEZ SALES, V. 1485
 MARTINEZ SAN PEDRO, R. 1, 239, 557
 1200, 1201, 1367
 MARTINEZ SANCHEZ, F. 19, 626
 MARTINEZ SAUSOR, V. 82, 546
 MARTINEZ SIGNES, V. 1011, 1528
 MARTINEZ SORIANO, F. 146, 148, 404
 1486
 MARTINEZ TORNERO, N. 225
 MARTINEZ TRENS, M. 495
 MARTINEZ VERDUCH, M. 20, 29, 288, 355
 1024, 1026, 1390
 MARTINEZ, A. 1032
 MARTINEZ, B. 311, 315, 1456

- MARTINEZ, C. 480, 869, 1239, 1242
MARTINEZ, F. 39, 714, 715, 1443, 1611
MARTINEZ, J. 275, 605, 608, 610, 978
MARTINEZ, J.A. 606, 1838
MARTINEZ, M. 185, 199, 439, 480, 481
482, 807, 861, 872, 1368, 1609, 1717
MARTINEZ, M.C. 188
MARTINEZ, P. 945
MARTORELL ARAGONES, A. 36
MARTORELL, M. 247, 363, 522, 559, 693
810, 825, 828, 908, 942, 966, 988
1259, 1666, 1735, 1746, 1764
MARTOS, F. 1745
MARTY, M.L. 275, 603, 604, 605, 606
608, 609, 610, 611, 972, 973, 975
976, 978, 1236, 1350, 1351, 1352
1838
MARUENDA MARQUES, J.A. 1682
MARUENDA PAULINO, A. 127, 136, 200, 201
203, 506, 508, 509, 877, 878, 881
882, 883, 1173, 1246
MARUENDA, J. 221, 416, 671, 907, 1738
MARUENDA, J.I. 136
MARUGAN, I. 1353, 1356
MARZAL FELICI, V. 473, 591, 853, 855
1220, 1363, 1506
MAS TORRES, P. 32, 292, 326, 346, 647
648, 679, 1402
MAS, P. 1260
MASBOUT, G. 1613, 1614, 1618, 1738
MASCARDS, E. 1800
MASET MALDONADO, J. 124, 358
MASSUTI, B. 1146
MATA, J. 645
MATE, A. 15, 156
MATEO ARRIZABALAGA, J. 1005
MATEO CASTRO, M. 1506
MATEO, J. 348
MATOSES, S. 993, 1115, 1560, 1600
MAYA SEGRELLES, C. 583
MAYANS FERRER, J. 442
MAYANS, J. 275
MAYAYO ARTAL, E. 54, 297, 309, 311, 522
524, 607, 622, 951, 1692
MAYOL BELDA, M.J. 54, 311, 522, 524
MAYORDOMO FERNANDEZ, C. 594, 601, 711
1527
MAYORDOMO FERNANDEZ, F. 1427, 1671
MAZON, A. 1518
MEDINA CHULIA, E. 122, 231, 407, 912
MEDINA, J.J. 548, 1292, 1293, 1294
1295, 1296, 1297, 1365
MEGIA SANZ, M.J. 1829, 1830
MEJIA MEJIA, O. 599, 1149
HELLADO SAIZ, M. 1348
MENCHETA, E. 9, 46, 47, 301, 794, 992
MENDIZABAL, S. 33, 39, 642, 644, 1651
1654
MENENDEZ, R. 1041, 1467
MENEU BERENGUER, I. 1211, 1675, 1678
MENEZO, J.L. 67, 68, 69, 70, 328, 482
872, 1496, 1499, 1500
MENGUAL COLOMER, F. 1159, 1170, 1277
MERCHAN, J.A. 1047, 1048
MERCHAN, M.A. 1047, 1048
MERINO DE COS, P. 815, 851, 1639
MERINO SESMA, J. 94, 210, 376, 534
1546
MERINOS DE COS, P. 1226
MERLO, J.A. 1385
MERY RAMS, M.S. 397
MESADO SOLERNOU, C. 960
MESEGUER CARRASCOSA, A. 1207
MESEGUER, A. 1041
MESTRE, M.J. 1093, 1094
MEUNIER, J.F. 91
MEZQUITA EDO, C. 1037
MEZQUITA, C. 1447
MICHAVILA GOMEZ, A. 1071
MICHAVILA GOMEZ, J. 1581
MICHAVILA, J. 1489, 1532
MICHEAU, C. 1665
MICHEL GENAQUI, B. 23
MICO, J.M. 81, 544
MIGUEL, A. 263, 340, 850, 854
MIGUEL, J. 229
MIGUEL, J.M. 263
MIGUEL, V. 229
MILIAN, M.A. 837
MILLET, A. 1795
MILLA JOVER, A. 556
MILLA, A. 370, 371, 920
MILLAN, M.C. 1770
MILLET, A. 243, 248, 251, 538, 566, 567
569, 570, 571, 917, 918, 932, 933
1283
MINGO, C. DE 971
MINGUELL URIBE, J. 1213
MINGUELL, J. 575, 1038, 1425, 1428
MINGUELL, J.L. 833
MINGUEZ SANZ, J.M. 1330, 1331, 1812
MINGUEZ, J. 279, 540, 543, 615, 732
923, 1084, 1302, 1366, 1368, 1405
1407, 1508, 1769, 1777
MINGUEZ, M. 1108, 1278, 1534, 1540
1541
MINANA DE GRACIA, F. 1820
MINANA LORENTE, J. 438
MINANA, J. 515
MINANA, P.M. 948
MIR GISBERT, M.D. 1556
MIR PALLARDO, J. 680, 682, 729, 750
760

- MIR, A. 858, 1565, 1703, 1788
MIRA NAVARRO, J. 32, 292, 293, 326, 346
647, 648, 658
MIRA, J.A. 368
MIRA, Y. 188, 479, 1711, 1835
MIRALBES LLUELLES, M. 752
MIRALBES, M. 750, 1536
MIRALLAS, J.A. 460
MIRALLES ESPI, M.C. 911, 1270
MIRALLES SERRANO, L. 737, 891, 1566
1568, 1723, 1725
MIRALLES, A. 193, 1239, 1242
MIRALLES, J. 1272
MIRANDA CASAS, L. 959
MIRANDA SEGOVIA, F. 256, 1403, 1404
1641
MIRANDA, L. 972
MIRANDA, M. 1417
MIRO SILVESTRE, F. 229, 1635
MIRO VILA, R. 843
MITJANS LAFONT, J. 307
MOLERES FERRANDIS, R. 519
MOLERO, P. 1388
MOLINA LUCAS, F. 160, 413
MOLINA, M. 1142
MOLINA, R. 98, 150, 530, 747, 757, 761
1097, 1108, 1277, 1278, 1534, 1540
1541
MOLINER QUILES, C. 1075, 1082, 1755
MOLINER ZARAGOSI, J. 1063
MOLINER, A. 83
MOLL, J.L. 1649, 1650, 1652, 1655, 1656
1689
MOLL, J.M. 1653
MOMPARLER, P. 406, 1432
MOMPO SANCHIS, J.A. 56, 146, 317, 639
667, 669, 1027, 1045, 1389, 1392
1393, 1394, 1398, 1472, 1473, 1475
1476, 1477, 1478, 1479, 1482, 1483
1841
MOMPO, E. 236, 238, 408, 550, 552, 553
562, 572, 781, 924, 925, 928, 936
1167, 1180
MONCHOLI, R. 1645
MONDEJAR NAVARRO, M. 276, 448
MONEVA, D. 12, 281
MONFERRER GUARDIOLA, J.F. 1612
MONFERRER GUARDIOLA, R. 790, 914, 1228
1590, 1612, 1623
MONFORT MARTI, A. 294, 295
MONFORT MONFORT, M. 782
MONLEON ALEGRE, V. 80
MONLEON ARIZMENDIARRIETA, A. 64, 1498
MONLEON, F.J. 279, 540, 543, 615, 923
1084, 1769, 1777
MONLEON, J. 188, 278, 732, 1086, 1302
1366, 1368, 1405, 1407, 1508
MONLLOR REIG, J. 657, 1400
MONSALVE, F. 199, 515, 819
MONTALAR, J. 108, 128, 149, 400, 471
1148, 1660
MONTANER AGUSTI, D. 461, 462, 845
MONTANA VIZCAINO, J. 1341
MONTANA, V.L. 616
MONTAÑANA RAMIREZ, V. 983
MONTAÑANA, V. 1281, 1294, 1296, 1308
MONTEAGUDO BELTRAN, A. 517
MONTEAGUDO, A. 1720
MONTERO BENZO, R. 498, 507, 510, 511
879, 880, 885, 886, 887, 1245, 1247
1248, 1720, 1721, 1722, 1723, 1725
1726, 1727, 1728
MONTERO MILLA, M. 905
MONTERO PIÑAR, M.I. 378, 738, 739, 935
1182, 1202, 1388, 1463, 1603
MONTES, F. 387, 749, 762, 765
MONTESINOS CASTRO-GIRONA, M. 780
MONTILLA JURADO, A. 816, 817
MONTON, T. 547
MONTORO, J. 1106, 1649, 1650, 1656
MONTORO, J.A. 603, 604, 608, 611, 973
1350, 1351
MONTORO, J.M. 1238
MONTORO, P. 1647
MONTOSA MUÑOZ, J. 1833
MONTSALVE VILA, F. 439
MONTSERRAT SOLER, C. 38
MONZO, E. 175
MONZO, V. 1233
MONZONIS, F. 214
MONZONIS, J. 1748
MORA AMERIGO, E. 837, 903, 1169
MORA VALERO, I. 162
MORA, F. 98, 513, 530, 747, 757, 761
1097, 1108, 1135, 1277, 1278, 1534
1538, 1540, 1541, 1600
MORAGON GORDON, M. 1464
MORAGREGA, R. 1582
MORAGUES GANDIA, M.D. 1068
MORAGUES, A. 532
MORAL, A. 1488, 1491
MORALES MARIN, P. 1468
MORALES MORIN, P. 1470
MORALES OLIVAS, F.J. 63, 1571, 1732
MORALES RUBIO, C. 1574, 1597
MORALES, C. 1524, 1565, 1703
MORCILLO, E. 60, 61, 63, 532, 1465
MORCILLO, F. 1406, 1800
MOREDA, F. 1502
MORELL CABEDO, S. 206, 209, 534, 737
891, 892, 1566, 1568
MORENA, E. DE LA 680, 760, 1831
MORENO FRIGOLS, J.L. 457

- MORENO GOMEZ, J. 761
 MORENO GRANADO, F. 1454
 MORENO OSSET, E. 98, 530, 747, 757, 761
 1097, 1108, 1277, 1278, 1504, 1505
 1534, 1540, 1541
 MORENO PARDO, B. 57, 318
 MORENO ROSADO, J. 434, 436, 441, 813
 1184
 MORENO RUBIO, J.M. 698, 702
 MORENO TORRES, E. 78, 365, 1342
 MORENO, B. 1393
 MORENO, E. 317
 MORENO, F. 1116, 1431
 MORENO, J. 1630
 MORENO, J.A. 35
 MORENO, J.L. 567, 569, 570, 921
 MORENO, M.R. 1089
 MORENO, R. 1559
 MORERA, C. 10, 46, 47, 48, 301, 302
 623, 794, 1221
 MORERA, F. 997
 MORERA, H. 9, 46, 47, 1373, 1374, 1375
 1376, 1757
 MOROÑAS, J.M. 517
 MURTE MAGAN, P. 78, 365, 1342
 MOSCOSO DEL PRADO, J.F. 1697
 MOTA LOPEZ, A. 816, 817, 818
 MOYA, M. 116, 1416, 1419
 MOYANO, J. 595, 627, 714, 715, 954
 1175, 1610, 1611
 MUGUERZA, I. 1520
 MULAS, F. 294, 296, 697, 701, 708, 1033
 1415, 1418
 MULINAS SARRION, L. 325, 870
 MUNARRIZ, B. 108, 128, 149, 400
 MUÑOZ DE LABORDE BARDIN, I. 14
 MUÑOZ DUQUE, J.G. 1552
 MUÑOZ GIL, J. 1734
 MUÑOZ GOMEZ, M.C. 1427
 MUÑOZ GUILLEM, M.L. 463, 464, 1217
 1326, 1684
 MUÑOZ GUILLEN, A. 1377
 MUÑOZ GUILLEN, S. 130, 421, 1347
 MUÑOZ IBANEZ, M. 1926
 MUÑOZ MIRA, P. 461, 462, 845
 MUÑOZ, A. 886, 1403, 1404
 MUÑOZ, C. 581
 MUÑOZ, J. 195, 484, 869
 MUÑOZ, M. 472, 1416, 1419
 MUÑOZ, M.C. 149, 1050
 MUÑOZ, M.J. 1406
 MURCIANO REVERT, J. 463, 464, 1217
 1326
 MURGUI, J.A. 712, 714, 715, 1175, 1443
 1611
 MURIO VELILLA, M.D. 1024, 1026
 MUSTIELES BLASCO, M.L. 1345
 MUT, E. 488, 645
 MUT, T. 1745
 NACHER FERNANDEZ, A. 1037, 1408, 1413
 NAJERA, E. 1829, 1830
 NAJERA, J. 408
 NALDA FELIPE, M.A. 496
 NARBONA ARNAU, B. 227, 362, 724, 1055
 1057, 1058, 1193, 1530
 NARBONA CALVO, B. 227
 NAUFFAL MANZUR, D. 310, 313, 1470
 NAVALON VERDEJO, P. 1481
 NAVARRETE, L. 446
 NAVARRETE, R. 587, 956, 1745
 NAVARRO BLASCO, F.J. 1578, 1810
 NAVARRO FDS, S. 1498, 1669
 NAVARRO IVANEZ, R. 1468, 1470
 NAVARRO NAVARRO, J. 444, 721, 723
 NAVARRO NAVARRO, M.D. 1158, 1617, 1620
 NAVARRO PEREZ, J.L. 507
 NAVARRO PIERA, J. 1498
 NAVARRO PIERA, J.E. 564, 568, 617, 930
 1773, 1776
 NAVARRO, C. 33
 NAVARRO, D. 1561
 NAVARRO, J. 86, 272, 561, 1162, 1567
 1690
 NAVARRO, J.R. 149, 393, 400, 612
 NAVARRO, M.J. 460
 NAVARRO, R. 1067
 NAVARRO, S. 1764
 NAVIO PERALES, J. 1363, 1506
 NEIPP, C. 342
 NICLOS, F. 480
 NICOLAS, C. 928
 NIEMBRO, E. 1645
 NIETO GARCIA, A. 693, 1069, 1074
 NIETO JIMENEZ, F. 473, 853
 NIETO SARMIENTO, J. 898
 NOGUEIRA, J.M. 112, 274, 284, 581, 771
 858, 1039, 1113, 1369, 1381, 1519
 1524, 1555, 1556, 1557, 1561, 1564
 1565, 1703, 1770, 1779, 1788, 1793
 NOGUERA, R. 145
 NOGUEROLES, M. 1072
 NOGUES PELAYO, E. 113, 140
 NUÑEZ CORNEJO, C. 264, 844
 NUÑEZ SANCHEZ, J.C. 1635
 NUÑEZ, M. 992
 NYHAN, W.L. 1032
 O'CONNOR, J.E. 1693
 OCHANDIO, J.L. 995
 ODEH, H. 1067
 OLAGUE DE ROS, J. 981, 1588
 OLAGUE ROS, R. 1000, 1036, 1321, 1406
 1411, 1807

- OLASO, V. 169, 176, 178, 181, 756, 758
 1103, 1577
 OLAVARRIETA MASDEU, L. 227, 724, 1193
 1530
 OLCINA AMADOR, P.V. 963, 1391, 1395
 OLIVARES, J. 469, 1191, 1643, 1645
 1648, 1657
 OLIVAS FERRANDIS, J.L. 850, 854
 OLIVER LLINARES, F. 593
 OLIVER, F. 1483
 OLMO PUCHALT, J.A. DEL 100, 103, 381
 385, 387, 388, 389, 391, 749, 753
 755, 762, 765, 913, 1096, 1102, 1514
 1523, 1524, 1544, 1547, 1754
 OLMO PUCHLAT, J.A. DEL 763
 OLMO, A. DEL 475
 OLMO, S. 1785
 OLMOS, J. 1776
 OLMOS, P. 274, 595, 807, 858, 1555
 1609
 OLMOS, S. 1794
 OLTRA, D. 126, 250
 OLTHA, J. 98
 OLTRA, J.A. 530
 ORELLANA LOPEZ, F. 579, 949, 953, 955
 ORIOLA, P.A. 486
 ORON ALPUENTE, J. 954, 1613
 OROZCO, M. 1492
 ORRIACH MORENO, M.D. 134
 ORRICO SANZ, C. 1397
 ORTEGA SERRANO, J. 725, 728, 803, 804
 805, 1076, 1078, 1083, 1825
 ORTEGA, F. 974
 ORTEGA, G. 1142
 ORTEGA, L. 940, 1298, 1300
 ORTI COMPANY, A. 303
 ORTIZ LOPEZ, A. 162
 ORTIZ SEPTIEN, I. 1031
 ORTIS SERRANO, F. 341
 ORTIS SOLER, E. 790, 914, 1623
 ORTIS, A. 62, 533
 ORTUÑO IBÁÑEZ, V. 1554
 ORTUÑO, G. 1380
 ORTUÑO, J.A. 1577
 OSUNA, J.J. 479
 OTERO COTO, E. 364, 425, 514, 516, 517
 1250
 OTERO, M.C. 261, 952, 1028, 1072
 OTTE DE SOLER, A. 490, 491, 492, 493
 494, 496, 497
 OTTE, A. 97, 1239, 1242
 PABLO ARACIL KESSLER, J. 1081
 PADILLA NAVAS, I. 1695
 PADILLA, J. 49, 306, 309, 366, 665
 1077, 1759
 PADRO, J.B. 1661
 PAGE, T. 1032
 PAGES JUANOLA, M.A. 1695
 PAGES, M. 357, 910
 PALACIOS MOTILLA, V. 418, 896, 1602
 PALANCA SANFRANCISCO, J.M. 882, 1176
 1244, 1266, 1825
 PALANQUES SALMERON, F. 1373, 1375
 PALANQUES, F. 1374, 1376
 PALAO ESTEVE, J.S. 1636
 PALAO SANCHEZ, A. 320, 465
 PALAU MARTINEZ, F. 1579
 PALAU ROMERO, A. 367, 721, 723, 726
 PALAZON AZORIN, J.M. 224, 1531, 1537
 1549
 PALLARDO, C. 1518
 PALLARDO, L. 1581, 1649, 1650, 1652
 1653, 1655, 1689
 PALLARDO, L.M. 1656
 PALLARES, V. 478
 PALLAS RUIZ, J.A. 1275
 PALOMARES HERNANDEZ, G. 1511
 PALOMARES, J.M. 83
 PALOMERA, L. 971
 PALOMINO MARTIN, R. 1169
 PALOP MEDINA, J. 1064, 1625
 PALOP, J.M. 1372
 PALOP, R. 83, 86, 1571
 PALOP, V. 1732
 PAMBLANCO RODRIGUEZ, M. 1002
 PANADERO SANDOVAL, J. 109, 165, 1219
 PANCHON RUIZ, A. 1809
 PAOLA, D. DE 526
 PARDO MONTANER, J. 217, 265, 267, 269
 587, 956, 958, 965, 1334, 1336, 1822
 PAREDES CENCILLO, C. 332, 338, 340, 360
 417, 433, 627, 629, 650, 717, 720
 1615
 PARICIO TALAYERO, V. 205
 PARIS, F. 49, 306, 366, 665, 1077, 1720
 1759
 PARIS, M. 879, 1720
 PARRA, J.L. 1335
 PARRILLA PARICIO, P. 722, 727
 PASCUAL BALLESTEROS, A. 930
 PASCUAL BATALLER, E. 911
 PASCUAL FERRER, C.L. 1702
 PASCUAL GOMEZ, E. 1137, 1141
 PASCUAL LOPEZ, A. 685, 809
 PASCUAL-LEONE GARCIA, A. 1630
 PASCUAL-LEONE PASCUAL, A. 1149, 1516
 1630
 PASCUAL, J.M. 1138, 1520, 1582, 1599
 1601
 PASCUAL, R. 1406
 PASTOR GUZMAN, A. 1625
 PASTOR SEMPERE, F. 50, 56, 289, 667
 669

- PASTOR, J. 49, 306, 366, 665, 879, 1077
1759
- PATINO BRAVO, A. 1749
- PATRON ROMERO, M. 1095
- PAU, V. 614
- PAULUS, J.M. 1432
- PAVON, J.L. 447, 556, 920, 1357, 1358
- PAYA ABAD, E.A. 1401
- PAYA TORRO, A. 1833
- PAYA, E. 342
- PAZ, M. 487
- PEDAUYE GONZALEZ, J. 173, 1226
- PEDREIRA, J.D. 1230
- PEDRO ESCRIVA, J. 1004
- PEDRO GIL, J. 949, 1000, 1036, 1804
- PEDRO, A. 660
- PEIDRO, I. 926, 1287, 1299, 1760
- PEIDRO, M.C. 1774
- PEIRO ESCRIVA, J. 113, 118, 140
- PEIRO FERRE, T. 82, 546, 1761
- PEIRO GONZALEZ, A. 265
- PEIRO, A. 975, 1745, 1817
- PEIRO, J. 799
- PELAEZ, A. 1131, 1580, 1597
- PELEGRIN, F. 1722, 1723, 1725
- PELLICER, A. 237, 242, 617, 938, 939
980, 1112, 1282, 1284, 1305, 1309
1311, 1312, 1509, 1672, 1772, 1782
1791, 1795, 1796
- PELLICER, C. 1041, 1595
- PELLIN, A. 574, 943, 986, 991, 1011
1012, 1143, 1315, 1316, 1372, 1378
1457, 1628, 1667, 1696, 1784
- PENADES SANVALERO, F. 790
- PEÑA, J. 507
- PENARROCHA, M. 777, 1332, 1569
- PENARROJA, C. 83, 86, 229, 430
- PENARROJA, J. 229
- PERALES JUAN, J.L. 289, 1025, 1397
- PERALES, A. 82, 279, 540, 565, 615, 927
1368, 1405, 1769
- PERALES, J.A. 315, 638, 1476
- PERALES, J.L. 58, 636
- PEREDA PEREZ, R.A. 949, 1000, 1036
1322, 1323, 1804
- PEREDA TORRES, J. 774
- PEREDA, A. 1440, 1444, 1445
- PERERA CARRILLO, C. 1452, 1453, 1454
- PERERA MOLINERO, A.J. 1095
- PERERA, C. 1451
- PEREZ AGUILAR, F. 107, 169, 178, 181
393, 474, 752, 1274, 1542
- PEREZ AYTÉS, A. 259
- PEREZ BACETE, M. 146, 1516
- PEREZ BAÑON, V. 327
- PEREZ BELLES, C. 1655
- PEREZ CARRILLO, A. 592
- PEREZ CASTELLANOS, T. 603, 608, 973
1350, 1351
- PEREZ DE LOS COBOS Y ESPARZA, S. 219
1824
- PEREZ DE LOS COBOS, J. 1115
- PEREZ FABREGAT, M.J. 1348
- PEREZ FERNANDEZ, E. 513
- PEREZ GARCIA, A. 109, 165, 816, 817
1640
- PEREZ GARCIA, D. 1139, 1631, 1632, 1633
- PEREZ GARRIGUES, H. 621, 1814
- PEREZ GARRIGUES, J. 672
- PEREZ GIL, M. 237, 242, 246, 617, 1282
1284, 1301, 1782
- PEREZ JORGE, F. 1811
- PEREZ LAHUERTA, C. 217, 265, 964, 1338
1818
- PEREZ LOPEZ, A. 1339
- PEREZ LOPEZ, B. 1440
- PEREZ MARTIN, J. 1499, 1500
- PEREZ MARTIN, M. 535
- PEREZ MARTINEZ, A. 745, 746, 1010, 1013
1528
- PEREZ MARTINEZ, V. 1451
- PEREZ MARTORELL, J. 1554
- PEREZ MATEO, M. 102, 230, 380, 384, 386
751, 766, 773, 774, 775, 910, 1111
1126, 1136, 1533, 1543, 1546, 1572
1594, 1687, 1688
- PEREZ MILLAN, L.A. 1333, 1815, 1816
- PEREZ MINGUEZ, F. 822, 944
- PEREZ MODESTO, F. 120, 226, 814
- PEREZ PASTOR, J.L. 551, 552, 572, 985
1180, 1300, 1787
- PEREZ PAYA, F.J. 344, 345, 456, 835
1680
- PEREZ REQUEJO, J.L. 1699, 1706
- PEREZ SIRVENT, M.L. 609, 610
- PEREZ SOLER, R. 1130
- PEREZ TAMARIT, D. 295, 300, 1072
- PEREZ TORRES, F. 461, 462, 845
- PEREZ VAZQUEZ, J.M. 1201
- PEREZ VELASCO, R. 1626
- PEREZ, A. 1136, 1219
- PEREZ, B. 1403
- PEREZ, C. 1404
- PEREZ, D. 1181, 1527
- PEREZ, F. 1225
- PEREZ, J.A. 864, 1298
- PEREZ, J.L. 250
- PEREZ, L. 1646
- PEREZ, P. 1324, 1420, 1448
- PEREZ, V. 674
- PERIS AGUIRRE, L. 120, 134, 205, 211
226, 852, 1185, 1186, 1187, 1223

- PERIS BONET, R. 595, 599, 657, 1400
 PERIS FICA, A. 1610
 PERIS PEDRO, J. 798
 PERIS PERIS, H. 502, 504, 505
 PERIS PERIS, J. 499, 504, 505
 PERIS, A. 689, 1448
 PERIS, J.L. 622
 PERONA ZURIAGA, I. 125, 834, 1211, 1675
 1678
 PERPINA, M. 308, 310, 313, 314, 823
 848, 849, 1041, 1043, 1465, 1466
 1595, 1677
 PERTEJO, V. 228, 232, 529, 767, 1052
 1053, 1099
 PERTIERRA DE LA UZ, J. 1199, 1423, 1437
 PERUGA FERRER, A. 23
 PESQUERO PUERTAS, M. 1249
 PETSCHEN, I. 150, 575, 1213, 1428
 PEYDRO OLAYA, A. 8, 151, 828, 830, 1198
 1313, 1664
 PICAZO, A. 1407
 PICAZO, F. 469, 1643, 1645, 1648, 1657
 PILAR CLARAMONTE, M. 914
 PINA, R. 390, 393, 474, 1099, 1138
 1532
 PINAZO, M.D. 229
 PINO, J.M. DEL 527, 908, 1259, 1262
 1266, 1737, 1742, 1824
 PINOS, J. 1500
 PIÑERO, J.L. 241, 371
 PIÑON SELLES, F. 1134
 PIÑON, P. 428
 PIQUER VILLA, A. 1625
 PIQUERAS, A. 109, 128, 1491
 PITARCH, M.I. 992
 PLA MARTINEZ, E. 1149
 PLA MARTINEZ, M. 1516
 PLA, A. 175
 PLANA, A. 551
 PLANAS COMERMA, F. 1470
 PLANAS, F. 1466
 PLANELLES GOMIS, J. 961, 962
 PLASENCIA, A. 34, 646, 799, 1324, 1420
 PLASENCIA, E. 947, 948, 1317, 1318
 1319, 1685, 1798, 1799
 POLESKA, W. 1768, 1786
 POMAR, F. 513
 PONCE, J. 181, 232, 390, 474, 529, 750
 758, 760, 1099, 1100, 1109, 1461
 1535, 1536, 1545, 1595
 POQUET TORMOS, J. 1325
 POVEDA, A. 1194
 POYATOS, C. 449, 451, 452, 1214
 PRADA ALFARO, P.L. 1459
 PRADAS, J.M. 1502
 PRAT, J. 1381, 1561, 1770, 1779
 PRATS FLUIXA, R. 1263
 PRATS, C. 31
 PRIETO, F. 275, 609, 649, 1145, 1418
 1836
 PRIETO, L. 1131, 1580
 PRIETO, M. 1535, 1536, 1545
 PRIMO VERA, J. 1065
 PRIMO, J. 99, 176, 1100, 1539
 PROSPER ROVIRA, F. 318, 840, 841, 842
 PUCHADES JUAN, M. 1024
 PUCHADES ORTS, A. 1809
 PUERTES CORELLA, L. 1258
 PUIG GIRO, R. 51
 PUIG VALLES, M.T. 625
 PUIG, N. 603, 611, 973
 PUIG, R. 55
 PUJOL BORRELL, R. 1140, 1147
 QUEROL RIBELLES, J.M. 1149
 QUEROL, F. 972
 QUILES GARCIA, I. 357, 1410
 QUILES, J. 1380
 QUILEZ, C. 1572
 QUINTANA TRIAS, O. 144, 1350
 QUINTANA VERGARA, B. 1414
 QUINTANILLA, I. 1647
 RABASCO, M.D. 1445
 RAFECAS, F.J. 605, 610, 978, 1466, 1838
 RAGA DIAZ, P. 1227
 RAGA, C. 1685
 RAICHS, A. 971
 RALLO GUINOT, F. 914, 1623
 RALLO GUINOT, R. 914
 RAMBLA RAMBLA, J. 225, 726, 1623, 1675
 1678
 RAMI, A. 74
 RAMIREZ BOSCA, A. 379, 1464
 RAMIREZ BOSCA, J.V. 237, 242, 246, 563
 617, 980, 1765, 1768, 1771, 1772
 1781, 1786, 1790, 1791, 1795, 1797
 RAMIREZ GOMEZ, A. 268
 RAMIREZ, A. 143, 897, 906, 1086, 1252
 1383
 RAMIRO, M. 695
 RAMIS MARTORELL, A. 397
 RAMON, D. 1092
 RAMOS, F. 879, 1722, 1723, 1725
 RANERA MIGUEL, R. 1820
 RAVIOLI, R. 741, 1094
 RAYON, J.M. 54
 RAYON, M. 758, 1103
 REBAGLIATO, M. 1455
 RECATALA MONFORT, R. 409
 RECIO VALENZUELA, E. 1826
 REDON, J. 105, 108, 128, 149, 398, 399
 400, 471, 472, 476, 612, 613, 776
 779, 848, 849, 1043, 1138, 1146
 1490, 1520, 1532, 1539, 1581, 1582
 1584, 1599, 1601

- REDONDO CAMP, A. 1697
 REGANON, E. 196, 866, 875
 REGO DIAZ-PORTAS, J. 591, 853, 855
 1224, 1363
 REIG BOIX, V. 589
 REIG SAENZ, R. 173, 1142
 REIG, G. 222, 687, 1504, 1505, 1541
 REJUBERT, A. 1611
 REMOHI, J. 1796
 RENARA Y MIGUEL, R. 898
 RENAU PIQUERAS, J. 1190
 RENDON J. 1192
 REVERT, F. 783, 1276
 REVERT, L. 633
 REVUELTA SEGURA, E. 1506
 REY GONZALEZ, A.M. 738, 846, 1616
 REY, G. 256
 REYES GOMIS, A. 230, 456, 1688
 REYNAL, J. 1010
 REYNES, G. 149, 400
 RIBERA BARRACHINA, A. 1635
 RIBES KONINCKX, C. 1003, 1322
 RIBES, C. 1028, 1035
 RIBES, J. 523
 RIBON, F. 1446
 RICHART, C. 1140, 1147, 1230, 1460
 RICO DIAZ, V.J. 1342
 RICO VERDU, C. 1684
 RICOS TORRENT, J. 53, 291, 316
 RIDOCCI, F. 895
 RIDOCCI, M.T. 98, 530
 RIESE JORDA, H.H. 403, 808, 1177
 RIESE, H.H. 1240, 1562
 RINCON, A. 369
 RIO, J. DEL 172
 RIPOLL ALONSO, V. 1755
 RIPOLLES GONZALEZ, T. 1205, 1207, 1677
 RIPOLLES, VILAR, V. 225
 RIQUELME, A. 482, 872, 1496
 RIUS, F.J. 540
 RIVAS RODERO, S. 105, 411, 522, 1323
 RIVAS, S. 169, 587, 619, 622, 848, 1085
 1306
 RIVERA OTERO, M. 41, 361, 652, 1006
 1253, 1255, 1450
 RIVERA, F. 1643, 1645, 1648, 1657
 RIVERA, R. 167
 ROBLES MARIN, D. 963
 ROCA, A. 12
 ROCA, C. 1318, 1320
 RODADO, L. 1654
 RODERO RODERO, D. 1082
 RODRIGO BENITO, C. 430, 1579
 RODRIGO GOMEZ, J.M. 100, 103, 381, 385
 387, 388, 389, 391, 749, 753, 754
 755, 762, 763, 764, 765, 913, 1096
 1102, 1514, 1544, 1547, 1754
 RODRIGO MONTU, G. 536, 1550
 RODRIGO MORENO, M. 169
 RODRIGO, C. 86
 RODRIGUEZ ALONSO, L. 956, 1334
 RODRIGUEZ ARGENTE, G. 510
 RODRIGUEZ CATALA, J.V. 961
 RODRIGUEZ GOMEZ, J.M. 748
 RODRIGUEZ HERNANDEZ, J. 50, 51, 57
 RODRIGUEZ INEBA, A. 126, 250, 539, 856
 983, 1151, 1397, 1689
 RODRIGUEZ MARTIN, R. 1585
 RODRIGUEZ MORENO, C. 1571
 RODRIGUEZ SERRA, M. 88, 91, 207, 892
 RODRIGUEZ, A. 180, 190, 193, 195, 484
 486, 869, 876, 1232, 1234, 1763
 RODRIGUEZ, J. 55, 599
 RODRIGUEZ, J.M. 1308
 RODRIGUEZ, L. 269, 587, 965, 1336
 RODRIGUEZ, M.L. 266
 ROIG CATALA, E. 1756
 ROIG VILA, J.V. 78, 365, 1342, 1826
 ROJAS, L. 640
 ROJO MORENO, J. 740, 1231, 1387
 ROJO MORENO, L. 377, 590, 740, 1231
 1387
 ROJO MORENO, M. 1387
 ROJO SIERRA, M. 96, 377, 740, 1020
 1231, 1462
 ROJO, M.S. 590
 ROLDAN, P. 77, 111, 221, 671, 1049
 1080, 1161
 ROLDAN, R. 1738
 ROMAGUERA, R. 1761
 ROMAN MACIA, P. 21, 22, 24, 630, 631
 1014
 ROMAN SANCHEZ, P. 442, 468
 ROMAN, J. 487, 863, 1526
 ROMAN, M. 751, 910
 ROMAR MICO, A. 226, 312, 594, 597, 598
 599, 601, 814, 852, 1158, 1185, 1223
 1617, 1620
 ROMAR PICO, A. 1134
 ROMAR RICO, A. 711
 ROMAS RIDOCCI, M. 1097
 ROMERA, F. 1418, 1518
 ROMERO CANDEIRA, S. 1682, 1695
 ROMERO GOMEZ, J. 489
 ROMERO SIMO, M. 1637
 ROMERO, C. 1317, 1604, 1712, 1716
 ROMEU, A. 126, 236, 238, 250, 408, 415
 539, 550, 551, 552, 553, 554, 562
 572, 616, 781, 922, 924, 925, 928
 936, 940, 983, 984, 985, 1109, 1150
 1151, 1154, 1167, 1179, 1180, 1298
 1300, 1607, 1624, 1787, 1792
 RONCALES, F.J. 971

- ROQUES SERRADILLA, V. 1377
 ROQUES, J.L. 17
 ROQUES, J.M. 640
 ROQUES, V. 256
 ROS DIE, A. 802, 1157, 1622
 ROS, A. 1712
 ROS, J.M. 1276
 ROSADO BRETON, L. 1188, 1639
 ROSADO MARTIN, M. 1829, 1830
 ROSALEN, R. 166, 850, 854
 ROSIQUE MARTINEZ, A. 911, 1270
 ROYO FABREGAT, R. 125, 225
 ROYO GARCIA, G. 1005
 ROZAS ROZAS, A. 276, 448, 937
 RUANO MARCO, M. 93, 95, 144, 199, 395
 437, 438, 439, 512, 515, 819
 RUBIO CANTARERO, M.C. 498
 RUBIO DIAZ, I. 1410
 RUBIO FERNANDEZ, M.D. 1153
 RUBIO VIGUERA, V. 1677, 1691
 RUBIO, E. 1732
 RUBIO, I. 1572
 RUBIO, R. 1421
 RUCABADO AGUILAR, L. 93, 144, 437, 439
 515, 819
 RUEDA CUENCA, J.A. 816, 817, 818, 1361
 1640
 RUEDA, M.E. 190
 RUFINO VALOR, A. 508, 881, 882, 1176
 1244, 1246
 RUIPEREZ PEREZ 267
 RUIZ CARMONA, A.M. 301
 RUIZ COMPANY, S. 20, 40, 282, 297, 625
 628, 951, 1008, 1321, 1325, 1399
 1409, 1412
 RUIZ DE LA CUESTA MADRUGA, F. 216
 RUIZ DE LA CUESTA MADRUGA, R. 216
 RUIZ DE LA FUENTE TIRADO, S. 600, 893
 1046, 1125, 1127, 1128, 1279, 1585
 1731
 RUIZ DE LOPEZ, F. 345, 835, 1680
 RUIZ DEL CASTILLO, J. 115, 133, 233
 419, 423, 811, 857, 1076, 1159, 1170
 1271, 1614, 1618
 RUIZ JIMENEZ, J. 593
 RUIZ LAFITA, T. 361, 643
 RUIZ PERALES, F. 458, 1469, 1677
 RUIZ ROS, J.A. 1602
 RUIZ ROS, V. 319
 RUIZ RUBIO, J.L. 1481
 RUIZ VALIENTE, F. 957
 RUIZ, A. 1194, 1662, 1814
 RUIZ, F. 549, 936, 1761
 RUIZ, I. 1351
 RUIZ, J. 1831
 RUIZ, M.E. 26
 RUSO, S. 1638
 RUZAFIA ORTIZ DE ZARATE, C. 1000
 SABATER PONS, A. 112, 1347, 1503
 SABATER, V. 1353, 1356
 SAEZ MERINO, V. 1757
 SAEZ RAMIREZ, S. 1152
 SAEZ TORMO, G. 489
 SAEZ TORMO, V. 970, 1343
 SAIZ RUIZ, J. 496
 SAIZ SANCHEZ, M.C. 1046, 1168, 1347
 1828
 SALA FRANCO, J. 712, 714, 715, 1175
 1439, 1441, 1442, 1443, 1611
 SALA, J. 185, 199, 439, 480, 481, 482
 861, 872
 SALA, T. 228, 232, 529, 767, 1052, 1053
 1099, 1276
 SALABERT, J. 1275, 1335
 SALABRET, J. 323
 SALAH, A. 46, 47
 SALAS, E. 1810
 SALES FERRER, J. 147, 834, 1211, 1675
 1678
 SALOM NAVARRO, J. 852, 1185, 1186, 1187
 1223
 SALOM, J.R. 460
 SALOM, J.V. 310
 SALOM, R. 1295
 SALVADO, J. 481, 867
 SALVADOR MARIN, M. 213, 588, 1839
 SALVADOR SANZ, A. 399, 418, 981, 1360
 1727
 SALVADOR, A. 1494, 1500
 SALVADOR, J.L. 1064
 SAN JOSE LLOGUERAS, S. DE 631
 SAN JOSE, S. 1363
 SAN JUAN DE LAORDEN, C. 1481
 SAN JUAN RODRIGUEZ, F. 427
 SAN JUAN, J. 1636
 SAN JUAN, L. 563
 SAN ROMAN MARTINEZ, L. 37, 331, 337
 643, 1071
 SAN ROMAN, L. 256, 578, 716, 1800
 SAN SEGUNDO, E. 1191
 SANANTON, J.A. 561
 SANCHEZ ALCARAZ, A. 1414
 SANCHEZ BUENAVENTURA, J. 117, 421, 1125
 1345
 SANCHEZ CAMPOS, M.H. 263
 SANCHEZ CARAZO, J.L. 396, 1019
 SANCHEZ CUENCA, J.M. 1355
 SANCHEZ DEL CAMPO, F. 404, 1329, 1809
 SANCHEZ FORTEA, M. 788
 SANCHEZ GARCIA, C. 430, 1516
 SANCHEZ GARZON, M. 446
 SANCHEZ ORTEGA, J.L. 1249

- SANCHEZ PEDREÑO, J. 1380
 SANCHEZ PEÑA, J.M. 980, 1282, 1284
 1285, 1301, 1305, 1772, 1778
 SANCHEZ PLUMED, J. 1576, 1649, 1652
 1653, 1656, 1689, 1692
 SANCHEZ SANCHEZ, J. 884
 SANCHEZ VAQUERO, B. 1071
 SANCHEZ-TORIL LOPEZ, F. 1625
 SANCHEZ, A. 16, 1439, 1441, 1442
 SANCHEZ, E. 1460
 SANCHEZ, F. 212
 SANCHEZ, J. 487
 SANCHEZ, M.C. 83, 86
 SANCHIS ALDAS, J.L. 314
 SANCHIS APARICIO, M. 1681
 SANCHIS BAYARRI VAILLANT, V. 874, 1233
 1702
 SANCHIS CABANILLES, M. 1736
 SANCHIS CALVO, A. 38
 SANCHIS CERVERA, J. 787, 1149
 SANCHIS FURES, J. 1634
 SANCHIS FORTEA, M. 1511, 1616
 SANCHIS PELLICER, M.J. 162
 SANCHIS-BAYARRI LAHOZ, V. 420, 470, 483
 860
 SANCHIS-BAYARRI VAILLANT, V. 112, 197
 397, 403, 420, 429, 470, 483, 808
 860, 873, 982, 1040, 1129, 1152
 1163, 1177, 1237, 1240, 1241, 1346
 1562, 1563, 1573, 1621, 1694, 1719
 SANCHIS, C. 1539
 SANCHIS, F. 1371
 SANCHIS, J. 1638, 1644, 1647
 SANCHIS, J.R. 1335
 SANCHIS, R. 1517
 SANCHO FORNOS, S. 592, 1269
 SANCHO MERLE, F. 254, 1314, 1507, 1827
 SANCHO MIÑANA, J. 1325
 SANCHO RIEGER, J. 1575, 1586
 SANCHO TELLO, R. 175, 323, 585
 SANCHO-TELLO DE CARRANZA, R. 1625
 SANCHO, P. 1376
 SANCHO, R. 154, 155
 SANGUINO JULIA, A. 341, 1493
 SANGUINO, A. 1679
 SANJUAN ARIAS, J. 1698
 SANJUAN MAÑEZ, R. 88, 91, 204, 207, 209
 737, 891, 892, 1566, 1568
 SANJUAN, E. 1515
 SANJUAN, F. 1831
 SANJUAN, L. 1353, 1356
 SANJUAN, L.F. 945
 SANTA CRUZ, A. 168
 SANTA PAU, L. 1606
 SANTACRUZ, A. 476
 SANTAFE, M.C. 1636
 SANTAMARIA DOLZ, M.A. 1211, 1675, 1678
 SANTAOLAYA, F. 1388
 SANTATECLA, V. 887, 1247, 1248, 1721
 1726, 1728
 SANTOLAYA GARCIA, I. 56, 669
 SANTOLAYA GARCIA, J.I. 50, 57, 289
 SANTOLAYA, J.A. 317
 SANTONJA LUCAS, J.J. 564, 568, 733, 930
 1303, 1310, 1766, 1773, 1776, 1778
 1783, 1788, 1793
 SANTOS, M. 395, 605, 779, 1189, 1525
 1642, 1655
 SANTOS, M.T. 183, 478, 1487
 SANZ BONDIA, R. 434, 436, 813, 1593
 SANZ BRAVO, E. 625, 1008, 1321, 1325
 1399, 1409, 1412
 SANZ, C. 1539
 SANZ, E. 628
 SANZ, G. 1235, 1838
 SANZ, J. 1802
 SANZ, M.A. 275, 605, 606, 607, 608, 610
 978, 1130, 1466, 1838
 SARO, E. 108
 SARRIA RUBIALES, A.M. 1090
 SARRION, J.V. 1700
 SASTRE, A. 1574
 SASTRE, F. 541
 SAURA MENDOZA, E. 898
 SCHENEIDER, M. 1370
 SCHWARTZ, S. 1661
 SEBASTIAN, E. 1441
 SEGADE ANDRADE, R. 297, 951, 1412
 SEGARRA CASTELLO, L. 130, 421, 890
 1279, 1731, 1828
 SEGARRA LLIDO, V. 18, 257, 282, 297
 951, 1008, 1321, 1399, 1409, 1412
 SEGARRA LOPEZ, M. 635
 SEGARRA, C. 112, 274, 284, 581, 1770
 SEGARRA, F. 371
 SEGUI BONIN, J. 91, 207, 1568
 SEGUI FRANCES, A. 53
 SEGUI FRANCES, M.S. 1697
 SEGURA, D. 111, 1079
 SEIBANE, G. 949
 SEISDEDOS ESPINOSA, F. 440, 441
 SELIGRA FERRER, A. 131, 459, 673, 837
 838, 903, 1078, 1083, 1169
 SELLER, J.M. 1723
 SEMPERE, C. 1716
 SENDRA LEON, P. 680, 682, 729
 SENDRA MIÑANA, J. 344, 345, 456, 835
 SENDRA, J. 157
 SENDRA, M. 930, 1773
 SENDRA, R. 479, 867
 SENIS BLASCO, L. 1196
 SENTIS CRIVELLE, M. 1680, 1840

- SENTIS, J. 1284
 SENER PENALVA, J.M. 1755
 SERNA, F. 1306
 SERRA DESFILIS, M.A. 100, 103, 381, 385
 387, 388, 389, 391, 749, 753, 755
 762, 763, 765, 913, 1096, 1102, 1514
 1544, 1547, 1754
 SERRANO MARTIN, T. 815, 1226
 SERRANO SANMIGUEL, G. 23, 25, 283, 632
 633, 634, 1009
 SERRANO, J.L. 674
 SERRANO, T. 851
 SERUERA, E. 1592
 SERVERA PIERAS, E. 431, 806, 1139, 1181
 1631, 1632, 1633
 SEVILLA, T. 1488, 1491
 SIESO IBANEZ, E. 818, 1361, 1640
 SIFRE MARTINEZ, E. 1471
 SIFRE, E. 310
 SIGNES, S.G. 1657
 SILGO, E. 1800
 SILLA CRIADO, L. 1622
 SILLERO, C. 102, 230, 380, 386, 751
 773, 774, 910, 1111, 1126, 1136
 1359, 1362, 1533, 1543, 1546, 1594
 1687, 1688, 1840
 SILVESTRE ALBEROLA, A. 1551
 SILVESTRE, A. 1779
 SIMO, G. 541
 SIMON BIELSA, J.M. 1158, 1617, 1620
 SIMON GONZALEZ, J. 1034
 SIMON MARCO, E. 177, 434, 436, 723, 790
 813, 914, 1184, 1228, 1459, 1590
 1612
 SIMUN, J. 33, 39, 642, 644, 1646, 1651
 1654
 SINIESTRA SARRIA, C. 364
 SIQUEIRA, L. 933
 SMITH AGREDA, V. 146, 148, 1486
 SOLA PEREZ, J. 593, 1142
 SOLABRE, M. 7, 8, 48, 304
 SOLER ARNAU, F.J. 793
 SOLER CANTO, A. 699, 704
 SOLER RIPOLL, J.J. 159
 SOLER, F. 243, 305, 538, 569
 SOLER, M.A. 604, 608, 611, 973, 1106
 1350, 1351, 1656
 SOLER, M.S. 603
 SOLSONA NARBON, E. 27, 53, 262, 291
 316, 1669
 SOPENA, R. 784, 1207, 1208, 1209, 1273
 1535
 SORIA DURAN, J.I. 268, 1339
 SORIA MUÑOZ, E. 851
 SORIA, A. 520, 525, 900
 SORIA, M.J. 417, 433
 SORIANO MARQUES, S. 1347
 SORIANO MOMPO, F. 734
 SORIANO SERRANO, M. 658, 659
 SORIANO, J. 595, 1527, 1609, 1774
 SORIANO, V. 1194
 SCSA ARNAU, F. 809
 SOSPEDRA FERRER, R. 576, 1314
 SOTO IBAÑEZ, M. 814
 SPENELI, M. 526
 SROUGI, J. 1613
 SUAY, A. 274, 284
 SUCH BELENGUER, L. 137, 796, 889, 894
 1733
 SUSARTE, F. 241, 277, 447, 831
 TABERNER ALBEROLA, F. 595, 1400
 TABOADA ESTEVE, J.F. 67, 68, 69
 TABOADA, D. 35
 TAFALLA PEÑA, M. 557
 TALENS, C. 1455
 TAMARIT, M.L. 1333
 TAPIA LOPEZ, M. 658
 TARAZONA, A. 541, 984, 985
 TARAZONA, J.L. 1518
 TARAZONA, V. 49, 306, 366, 665, 1077
 1759
 TASCÓN, A. 343, 775
 TAVERNER, A. 372, 546
 TEJADA GONZALEZ, P. 982, 1129
 TELLO VALERO, A. 473
 TELLO, A. 1810
 TELLOLS, R. 1588
 TENA, S. 1155
 TERCICIO DE LAS AGUAS, J. 97, 379, 493
 741, 742, 743, 744, 1017, 1093, 1094
 1095, 1529
 TERESA PARREÑO, L. DE 24, 473, 591, 853
 1531
 TERRADA, M.L. 657
 TERRADEZ RARC, J.J. 54, 311, 411, 522
 524, 607, 1692, 1697
 TERUEL, M. 871, 977, 1715, 1835
 TESAN, E. 179, 191, 479, 482, 484
 TINTO, M. 1264, 1735, 1747
 TOBARRA, B. 453
 TOGORES SOLIVELLAS, B. 1229, 1468
 TOGORES SOLIVELLAS, V. 1042
 TOMAS BERNAT, E. 174
 TOMAS COLLADO, E. 41, 652, 1006, 1253
 1255, 1450
 TOMAS RIDOCCI, M. 649, 747, 757, 761
 1006, 1108, 1277, 1278, 1534, 1538,
 1540, 1541
 TOMAS TIO, J.M. 1286
 TOMAS VALLS, C. 64
 TOMAS VILA, M. 295, 300
 TOMAS, C. 577, 810

- TOMAS, J. 1272
 TOME TOYOSATO, A. 122, 231, 407, 912
 TORAL PEREZ, T. 1434, 1435
 TORMO ALFONSO, V. 731, 895, 1813
 TORMO CALANDIN, C. 226, 852
 TORMO MICO, A. 575, 833, 1213
 TORMO, V. 513
 TORNER VALERO, J.V. 902
 TORNOS SALOMO, C. 1130
 TORRALBA, J. 145
 TORRE EDO, J. DE LA 1134
 TORRE, S. DE LA 974
 TORREGROSA SANCHEZ, R. 197, 873, 1040
 1163, 1346, 1621
 TORREGROSA, J.C. 881, 1246
 TORREGROSA, J.V. 1644, 1647
 TORRELLA, F. 1502
 TORRES ALBERICH, M. 23
 TORRES GIL, V. 1275
 TORRES HERNANDEZ, M.A. 734, 1513
 TORRES MULET, C.C. 630
 TORRES PERIS, V. 745, 746, 1010, 1011
 1012, 1013, 1386, 1528
 TORRES ZARAGOZA, M. 1051
 TORRES ZARAGOZA, V.M. 1051
 TORRES, C. 21
 TORRES, F. 248, 251, 538, 569, 570, 571
 918, 932
 TORRES, J.V. 247, 559, 1764, 1785, 1794
 TORRES, L. 1840
 TORRESANI, J. 736
 TORTAJADA MARTINEZ, M. 235, 240, 244
 245, 247, 537, 559, 620, 1307, 1763
 1764, 1780, 1782, 1796
 TORTOSA, M.N. 1357, 1358
 TORTOSA, V. 622
 TOTAL PEREZ, T. 1436
 TOTORICAGUENA ARRARTE, J.J. 1515
 TOTORICAGUENA ARRATE, J.J. 1512
 TOVAR, E. 25
 TRAMOYERES CASES, A. 58
 TRAMOYERES CELMA, A. 50, 51, 52, 55, 56
 57, 289, 318, 638, 639, 667, 669
 1027
 TRENOR, A. 1355
 TRIGINER BOIXEDA, J. 1130
 TRIGO, M. 979
 TRIGUERO, P. 1297
 TRIPIANA, J.L. 1447
 TRULLENQUE PERIS, R. 688, 821, 970
 1054, 1056, 1059, 1060, 1062, 1172
 1267, 1343, 1344, 1349, 1753, 1832
 TUR SALA, J. 1373, 1374, 1375, 1376
 Tuset RUIZ, C. 1608
 Tuset RUIZ, J.A. 122, 407, 912
 Tuset RUIZ, M.T. 1608
 UBEDA SISTERNES, J. 1681
 ULL, M. 384, 1111
 UNCETA AGUIRRE, L. 641, 661, 1801
 UNCETE AGUIRRE, L. 300
 UNTEN KANASIRO, M. 316
 URBANO ORTEGA, F. 1391, 1395
 URDIALES, M. 230
 URIBE BARINAS, G. 1641
 URIBE, G. 1403
 URIEL, C. 402, 783, 785, 792
 URIS, J. 595, 627, 629, 660, 712, 720
 954, 1050, 1606, 1609, 1615
 VAL, F. 40
 VALCUENDE, F. 745, 746, 1010, 1012
 1013, 1384, 1528
 VALDES CABEZUDO, M. 409
 VALDES, M. 86, 87
 VALENCIA RAMA, J.C. 1071
 VALENCIA, J.C. 1072, 1444
 VALENTIN SEGURA, V. 120, 134, 205, 211
 796, 852, 889, 894, 1186, 1567, 1733
 VALENZUELA PULIDO, J. 1839
 VALERO RUSTARAZO, J. 1269
 VALLCANERA, A. 624
 VALLE, R. DEL 428
 VALLEJO PEREZ, J. 1708
 VALLEJO, J. 862
 VALLES, J. 183, 478, 1487
 VALLES, M. 83, 86
 VALLS FERRER, J.M. 105
 VALLS GRIMA, F. 120, 205, 211, 814
 1185, 1223
 VALLS, F. 547, 636, 638, 639, 667, 1392
 1393, 1473, 1484
 VALLVE LEAL, C. 880
 VALVERDE MOROT, C. 585, 904
 VARGAS HOLGUIN, S.M. 367, 444, 1823
 VARGAS MOLGUIN, S.M. 1612
 VARGAS TORCAL, F. 343, 347, 593, 1005
 1401, 1410, 1417, 1422, 1446, 1449
 1458
 VARGAS, J. 1774
 VARGAS, S.M. 1023
 VARO GONZALO, J. 316, 826, 1193
 VASQUEZ, R. 1772
 VAYA, A. 186, 188, 194, 479, 613, 867
 1711, 1835
 VAZQUEZ ALBALADEJO, C. 254, 576, 1195
 1314, 1507, 1827
 VAZQUEZ PEREZ, J. 41, 361, 641, 652
 661, 662, 1006, 1030, 1253, 1255
 VAZQUEZ RODRIGUEZ, M.A. 1204
 VAZQUEZ, C. 116
 VAZQUEZ, L. 156
 VAZQUEZ, N. 102, 230, 380, 386, 751
 773, 774, 910, 1111, 1126, 1136
 1533, 1543, 1546, 1594, 1687, 1688

- VELASCO RAMI, J.A. 895, 1813
 VELASCO, F. 1292, 1293, 1365
 VELAZQUEZ TERRON, J.A. 17, 18, 20, 257
 628, 1379
 VELEZ RONCERO, J. 1400
 VENTO TORRES, M. 11, 258, 359, 579, 580
 953, 955
 VENTO, M. 578
 VERA BELTRAN, J.M. 125
 VERA GARCIA, J.M. 13
 VERA ROMAN, J.M. 43, 147, 225, 260, 444
 772, 827, 829, 937, 1023, 1196, 1197
 1228, 1364, 1587, 1589, 1593, 1612
 1670
 VERA SEMPERE, F.J. 113, 140, 166, 222
 303, 443, 678, 728, 811, 812, 826
 830, 967, 986, 989, 1004, 1635, 1665
 1752, 1825, 1827
 VERA, J.M. 1460
 VERDEGUER MIRALLES, A. 833
 VERDEGUER, A. 35, 645, 1035, 1038, 1424
 1425, 1426, 1805
 VERDEGUER, J.M. 1363
 VERDEJO, J. 1721, 1723, 1725, 1726
 VERDIEL, R. 1521
 VERDU VERDU, J.J. 341, 1226
 VERDU, J. 488
 VERGARA LOZANO, P. 806, 1631, 1633
 VICARDI, B. 1094
 VICENS CALVET, E. 651
 VICENT PASTOR, E. 264, 844
 VICENTE SANCHEZ, J.L. 510, 511, 1727
 VICTORIA FUSTER, A. 114
 VIDAL OTERO, J. 1674
 VIDAL ROIG, F.J. 583
 VIDAL, J. 624
 VIEDMA CASTANO, J.A. 818
 VIEITO, X. 156
 VILA BOU, V. 114
 VILA CARBO, J.J. 1008, 1321, 1399, 1409
 1412
 VILA MARTINEZ, R. 36, 655, 693, 1068
 VILA MASCARELL, E. 68, 69
 VILA MENGUAL, M. 411
 VILA SANCHEZ, M. 503
 VILA, B. 863, 1242, 1520, 1582, 1599
 1601, 1642
 VILA, C. 156
 VILA, J.V. 549, 1150, 1151, 1179
 VILA, P. 875
 VILA, R. 810
 VILA, V. 196, 866, 875
 VILANOVA, E. 1494
 VILAPLANA CANTO, J. 1199, 1421, 1437
 VILAPLANA GARCIA, F. 961, 962
 VILAPLANA SATORRE, E. 14
 VILAPLANA VILAPLANA, E. 1, 1695
 VILAR DE LA PEÑA, R. 270
 VILAR SAMPER, J. 450, 1187
 VILAR SANCHIS, D. 1314, 1507
 VILARIÑO MOSQUERA, A. 11, 40, 297
 VILASANZ, V. 795
 VILATA CORELL, J.J. 1018, 1019
 VILATA, J.J. 1381, 1519
 VILCHEZ, J. 476
 VILCHEZ, J.J. 164, 672, 1179, 1487
 1489, 1490, 1814
 VILELA, C. 1814
 VILLA, P. 179, 187, 865, 1706
 VILLALBA CABALLERO, R. 362, 724, 1193
 VILLALMANZO, I.G. 1131
 VILLANUEVA GUARDIA, A. 174
 VILLAR GRIMALT, A. 170, 174, 442, 466
 468, 528, 1227, 1697
 VILLAR, A. 670
 VILLARINO, A. 282
 VILLARROYA, M.T. 475
 VILLARROYA, T. 1150, 1151, 1179
 VILLENAS CASESNOVES, M. 1809
 VILLOSLADA, C. 778, 1490, 1601
 VINA GINER, J. 796, 889, 894, 1733
 VINA, J. 137, 1567
 VIÑAS, T. 940, 983, 1151, 1167, 1792
 VIRTO, A. 1232, 1234
 VITORIA MIÑANA, I. 1007, 1037, 1408
 1413, 1447
 VIZCAINO ESTEVE, I. 157, 450, 1681
 WASSEL, A. 100, 103, 381, 385, 387, 388
 389, 391, 749, 753, 755, 762, 763
 764, 765, 913, 1096, 1102, 1514
 1544, 1547, 1754
 WIEGAND, U. 1765, 1768, 1771
 YAGUE, A. 1521
 YAYA HUAMAN, R. 168, 475, 1151, 1488
 1491
 YBARRA MORENO, F.F. DE 272
 ZABALA, P.A. 236, 238, 408, 539, 550
 551, 552, 554, 562, 572, 781, 922
 925, 928, 984, 985, 1154, 1180, 1405
 1607, 1787
 ZAMORA, I. 33, 642, 644, 1646, 1651
 1654
 ZAMORA, J. 39
 ZAPLANA, F. 447, 556
 ZARAGOSI ESPARZA, A. 602, 791, 915
 1063, 1066, 1751, 1757
 ZARAGOSI ESPARZA, J.L. 602, 791, 915
 969, 1063, 1066, 1751, 1757
 ZARAGOSI MOLINER, J. 602, 791, 915, 969
 1066, 1751, 1757
 ZARAGOZA FERNANDEZ, C. 1057, 1058, 1530
 ZARAGOZA ORTS, J. 27, 28, 262, 291

ZARAGOZA ORTS, V. 614
ZARAGOZA RUVIRA, C. 131, 141, 161, 453
459, 838, 1739, 1740, 1744
ZARAGOZA, C. 148, 302, 623
ZARAGOZA, R. 453
ZARZA GARCIA, A. 1692
ZARZA, A.G. 366
ZIEGLER, W.J. 1305
ZORRERO, L. 278

INDICE DE NOMES

INDICE DE MATERIAS

- A-84, EFECTOS SECUNDARIOS 1756
 A-84, EN ULCERA DUODENAL 1756
 A-84, FARMACODINAMIA 1756
 ABDOMEN AGUDO, POR HEMOPERITONEO 1195
 ABDOMEN AGUDO, Y CARCINOMATOSIS PERITONEAL 728
 ABDOMEN AGUDO, Y ENTEROCOLITIS NECROTIZANTE AGUDA 1081
 ABDOMEN AGUDO, Y PERFORACION DE DIVERTICULO YEYUNAL 1160
 ABDOMEN, HERNIA POSTRAUMATICA 282
 ABDOMEN, NEUROBLASTOMA 654
 ABDOMEN, TRAUMATISMOS 1176, 1721
 ABDOMEN, TUMOR DESMOIDE 1076
 ABERRACIONES CROMOSOMICAS, Y ABORTO 1795
 ABORTO, Y ANTICOAGULANTE 369
 ABORTO, Y HERENCIA 1795
 ABORTO, Y MALFORMACION UTERINA 1280
 ABORTO, Y PROSTAGLANDINA F2 1
 ABORTO, Y PROTESIS DE VALVULA CARDIACA 369
 ABSCESO CEREBRAL, TRATAMIENTO 1582
 ABSCESO DE PSOAS 1025
 ABSCESO ESPLENICO, EN FIEBRE TIFOIDEA 1697
 ABSCESO, DE HIGADO 853
 ABSCESO, DEL ESPACIO DE RETZIUS 805
 ABSCESO, PERINEFRITICO 638
 ABSCESO, POR PASTEURILLA MULTOCIDA 769
 ACALASIA, CRICOFARINGEA 721
 ACALASIA, DE CARDIAS 912
 ACALASIA, DE ESOFAGO 747
 ACALASIA, ETIOPATOGENIA 1536
 ACALASIA, VIGOROSA 757
 ACCIDENTE CEREBROVASCULAR, E HIPERTENSION ARTERIAL 1551
 ACCIDENTE CEREBROVASCULAR ETIOPATOGENIA 1551
 ACCIDENTE CEREBROVASCULAR, PREVENCION 1575, 1586
 ACCIDENTE CEREBROVASCULAR, TRATAMIENTO 1551, 1575, 1637
 ACCIDENTE LABORAL, ENFERMEDAD CORONARIA 893
 ACCIDENTE VASCULOCEREBRAL, Y MALONILDIALDEHIDO 1487
 ACCIDENTE, EN ANESTESIOLOGIA 504
 ACCIDENTES EN INFANCIA, EPIDEMIOLOGIA 1439
 ACCIDENTES EN INFANCIA, MORTALIDAD 1442
 ACETATO DE CYPROTERONA, EFECTOS SECUNDARIOS 1624
 ACETATO DE CYPROTERONA, EN ANDROGENISMO 933
 ACETATO DE CYPROTERONA, EN HIRSUTISMO 933
 ACETATO DE METILPREDNISOLONA, EN QUISTE OSEO 1742
 ACETILCOLINA, Y AUTOMATISMO CARDIACO 888
 ACETILCOLINESTERASA 489
 ACETILSALICILATO DE LISINA, Y ACCIDENTE CEREBROVASCULAR 1637
 ACIDEZ GASTRICA, Y ALCALINOS 1064
 ACIDO CLICOCOLICO, EN HEPATITIS CRONICA 1103
 ACIDO PARAAMINOBENZOICO, TEST 749
 ACIDO PARAAMINOBENZOICO, Y CIRROSIS HEPATICA 751
 ACIDO PIPEMIDICO, ACTIVIDAD ANTIBACTERIANA 863
 ACIDO PIPEMIDICO, ANALISIS 1397
 ACIDO PIPEMIDICO, EN LIQUIDO PROSTATICO 1397
 ACIDO PIROMIDICO, ACTIVIDAD ANTIBACTERIANA 862
 ACIDO QUENODESOXICOLICO, EFECTOS SECUNDARIOS 1542
 ACIDO QUENODESOXICOLICO, EN LITIASIS BILIAR 1225, 1274, 1542
 ACIDO QUENODESOXICOLICO FARMACOCINETICA 1274
 ACIDO QUENODESOXICOLICO, FARMACODINAMIA 1542
 ACIDO QUENODESOXICOLICO, Y ACIDOS BILIARES 1225
 ACIDO QUENODESOXICOLICO, Y GOT 911
 ACIDO QUENODESOXICOLICO, Y GPT 911
 ACIDO QUENODESOXICOLICO, Y LIPIDOS 911
 ACIDO QUENODESOXICOLICO, Y LIPIDOS BILIARES 1225
 ACIDO QUENODESOXICOLICO, Y LITIASIS BILIAR 911
 ACIDO RETINOICO, EN PSEUDOGANULOMA PIOGENO 745
 ACIDO TRANEXAMICO, EN ANGIOEDEMA FAMILIAR 1580
 ACIDO URICO, DETERMINACION 864
 ACIDO URSODESOXICOLICO, EN LITIASIS BILIAR 1105, 1225, 1274
 ACIDO URSODESOXICOLICO, FARMACOCINETICA 1274
 ACIDO URSODESOXICOLICO, Y ACIDOS BILIARES 1105, 1225
 ACIDO URSODESOXICOLICO, Y LIPIDOS BILIARES 1105, 1225
 ACIDO VALPROICO, MONITORIZACION PLASMATICA 1718
 ACIDOS BILIARES, Y ACIDO URSODESOXICOLICO 1105
 ACIDOS BILIARES, Y ENFERMEDAD HEPATICA 178

- ACIDOS BILIARES, Y HEPATOPATIA 181
 ACIDOSIS METABOLICA, EN LACTANTE 1124
 ACIDOSIS, DOBLE 814, 852
 ACIDOSIS, E INGESTA PROTEICA 675
 ACIDOSIS, EN LACTANTE 1124
 ACIDOSIS, EN RECIEN NACIDO DE BAJO PESO 675
 ACIDOSIS, METABOLICA 814
 ACIDOSIS, RESPIRATORIA 814
 ACIDOSIS, TRATAMIENTO 814
 ACIDOSIS, Y EDAD GESTACIONAL 675
 ACIDOSIS, Y PESO DE RECIEN NACIDO 675
 ACLARAMIENTO, DE GALACTOSA 226, 385
 ACLARAMIENTO, DE VERDE DE INDOCIANINA 385
 ACLARAMIENTO, EN INSUFICIENCIA RENAL 385
 ACLARAMIENTO, Y HEMODIALISIS 385
 ACROANGIODERMATITIS 1197
 ACROMEGALIA, Y SENO FRONTAL 792
 ACROMION, LUXACION 219
 ACROPAQUIA, E HIPOALBUMINEMIA 773
 ACTH, Y TRAUMATISMO CRANEOENCEFALICO 883
 ACTIVADOR DEL PLASMINOGENO, E HIPERFIBRINOLISIS 875
 ACUEDUCTO VESTIBULAR, E HIDROPS ENDOLINFATICO 305
 ADENOCARCINOMA, DE CORTEZA SUPRARRENAL 174
 ADENOCARCINOMA, DE CUELLO UTERINO 937
 ADENOCARCINOMA, DE DUCDENO 804
 ADENOCARCINOMA, DE ENDOMETRIO 1794
 ADENOCARCINOMA, DE MAMA 1220, 1691
 ADENOCARCINOMA, DE OIDO 1373
 ADENOCARCINOMA, DE PULMON 1332
 ADENOIDECTOMIA, EFECTOS SECUNDARIOS 1036
 ADENOIDECTOMIA, Y PSEUDODIVERTICULO FARINGEO 1036
 ADENOMA SECRETOR DE PROLACTINA, DE HIPOFISIS 984
 ADENOMA SECRETOR DE PROLACTINA, Y SILLA TURCA VACIA 1300
 ADENOMA TUBULAR, DE MAMA 1196
 ADENOMA, DE GLANDULA PAROTIDA 1668
 ADENOMA, DE HIGADO 1270
 ADENOMA, DE HIPOFISIS 251, 569, 571 1500
 ADENOMA, DE PROSTATA 329, 1478
 ADENOMA, TOMOGRAFIA COMPUTARIZADA 251
 ADENOMA, Y PROLACTINA 569, 571
 ADENOSIS ESCLEROSANTE, DE MAMA 1314
 ADOLESCENCIA, EPILEPSIA 704
 ADOLESCENCIA, Y EMBARAZO 1774
 ADP, ESPECTROFOTOMETRIA 865
 ADP, PLAQUETARIO 865
 ADRENALINA, FLUORIMETRIA 193
 ADRIAMICINA, EN CANCER DE CUELLO UTERINO 544
 AFASIA, EN INFANCIA 6
 AFASIA, HISTORIA 374
 AFECTIVIDAD, EN ENFERMEDAD CRONICA 696
 AGENESIA DE VALVULA PULMONAR 1453
 AGENESIA DENTARIA, PREVALENCIA 1318
 AGENESIA PULMONAR 1041
 AGENESIA, DE CONDUCTO CISTICO 1340
 AGENESIA, DE RIÑON 249, 447, 647
 AGENESIA, DE VESICULA BILIAR 1340
 AGONISTAS DOPAMINERGICOS, E HIPERTENSION ARTERIAL 1732
 AGREGACION PLAQUETARIA, Y PIROZADIL 1579
 AGREGACION PLAQUETARIA, Y TICLOPIDINA 1575
 AHOGAMIENTO, REANIMACION 508
 AJMALINA, TEST 891
 AJMALINA, Y FIBRILACION AURICULAR 892
 ALBUMINA, Y PENICILINA 1608
 ALCALOSIS, METABOLICA 44
 ALCOHOL, SINDROME DE ABSTINENCIA 1513
 ALCOHOL, Y EJE HIPOTALAMICO-HIPOFISIO-OVARICO 1517
 ALCOHOL, Y RECIEN NACIDO DE BAJO PESO 1302
 ALCOHOLICOS, CARACTERISTICAS BIOPSIOSOCIALES 1515
 ALCOHOLICOS, DEFICITS VISOMOTORES 1512
 ALCOHOLICOS, Y GLUTATION EN SANGRE 1511
 ALCOHOLISMO 86
 ALCOHOLISMO, CRONICO 788
 ALCOHOLISMO, DIAGNOSTICO 1616
 ALCOHOLISMO, E HIPERLIPIDEMIA 428
 ALCOHOLISMO, PREVENCION 734
 ALCOHOLISMO, PSICOTERAPIA 1510
 ALCOHOLISMO, TERAPIA OCUPACIONAL 85
 ALCOHOLISMO, TRATAMIENTO 1554
 ALCOHOLISMO, Y GAMMAGLUTAMILTRANSEPTIDASA 788
 ALCOHOLISMO, Y PSICODRAMA 84
 ALCOHOLISMO, Y SINDROME DE ZIEVE 428
 ALERGIA MEDICAMENTOSA, ESTADISTICA 1571
 ALERGIA, ALIMENTARIA 19, 626
 ALERGIA, Y NUTRICION 19
 ALFA-FETO PROTEINA 1061
 ALFA-FETOPROTEINA, EN GINECOLOGIA 563
 ALFA-FETOPROTEINA, EN OBSTETRICIA 563
 ALFA-FETOPROTEINA, Y TUMOR DE SENO ENDODERMICO 149
 ALFATESIN, Y COAGULOLISIS 498
 ALFATESIN, Y TROMBOGENESIS 498
 ALIMENTACION NASOYEYUNAL, Y RUMINACION 580

- ALIMENTACION, DE LACTANTE 333
 ALIMENTACION, DE PREMATURO 998, 999
 ALIMENTACION, DE RECIEN NACIDO DE BAJO PESO 359, 998, 999
 ALIMENTO, ALERGIA 626
 ALIMENTOS, ALERGIA 19
 ALOPECIA AREATA, TRATAMIENTO 1385
 ALOPURINOL, Y LINFADENOPATIA ANGIOINMUNOBLASTICA 398
 ALUCINACIONES 1462
 AMENAZA DE ABORTO, PRONOSTICO 1790
 AMENORREA, BIOPSIA OVARICA 1306
 AMENORREA, DIAGNOSTICO 1306
 AMENORREA, E HIPERPROLACTINEMIA 2
 AMENORREA, E HIPOTIROIDISMO 415
 AMENORREA, HIPERPROLACTINEMICA 917 1283
 AMENORREA, HIPOTALAMICA 1283
 AMENORREA, HIPOTALAMOHIPOFISARIA 555
 AMENORREA, LAPAROSCOPIA 1306
 AMENORREA, POSTANOVULAR 932
 AMENORREA, POSTPARTO 1283
 AMENORREA, Y GALACTORREA 248
 AMIGDALECTOMIA, Y BACTERIEMIA 304
 AMIGDALITIS, INMUNOLOGIA 303
 AMILASA, ANALISIS 1242
 AMILOIDOSIS HEPATICA, DIAGNOSTICO 1545
 AMILOIDOSIS RENAL, EVOLUCION CLINICA 1645
 AMILOIDOSIS, DE CORAZON 399
 AMINOACIDOS RAMIFICADOS, Y SINTESIS PROTEICA 1661
 AMINOACIDOS, DE LECHE MATERNA 1002
 AMINOACIDOS, EN LECHE ADAPTADA 1808
 AMINOACIDOS, EN LECHE MATERNA 1808
 AMINOACIDOS, EN RECIEN NACIDO 1808
 AMINOGRAMA, EN MUCOVISCIDOSIS 676
 AMIODARONA, ELECTROFISIOLOGIA EXPERIMENTAL 319
 AMIODARONA, EN ARRITMIA SUPRAVENTRICULAR 144
 AMIODARONA, EN CARDIOPATIA ISQUEMICA 138, 139
 AMIODARONA, Y CONDUCCION AURICULOVENTRICULAR 319
 AMIODARONA, Y CONTRACTILIDAD CARDIACA 138, 139
 AMIODARONA, Y MONOOLEATO DE POLIETILEN SORBITAN 137
 AMIODARONA, Y VENTRICULO IZQUIERDO 139
 AMMON, ASTA DE 114
 AMPUTACION, DE DEDO PULGAR 212
 ANALGESIA, EN CANCER INFANTIL 695
 ANALGESIA, EN CESAREA 884
 ANALGESIA, Y DEPRESION NEONATAL 884
 ANALISIS CLINICOS, CONTROL DE CALIDAD 1715
 ANALISIS CLINICOS, DOTACION 1714
 ANALISIS CLINICOS, EN ASISTENCIA HOSPITALARIA 1714
 ANALISIS CLINICOS, ORGANIZACION 1714
 ANALISIS CLINICOS, Y MICROORDENADORES 1715
 ANALISIS DISCRIMINANTE LINEAL, Y TEST SECRETINA-PANCREO 387
 ANALIZADOR VITATRON MPA1, Y MARCAPASOS PROGRAMABLE 90
 ANAPSCS, EN PSORIASIS 286
 ANASTOMOSIS COLORECTAL, METODOS 1349
 ANASTOMOSIS SISTEMICO-PULMONAR, Y CARDIOPATIA CONGENITA 1006
 ANATOMIA PATCLOGICA 827
 ANDROGENOS, FISIOLOGIA 1763
 ANDROSTENDIONA, RADIOINMUNOLOGIA 484
 ANEMIA AGUDA, DIAGNOSTICO 1438
 ANEMIA AGUDA, EN INFANCIA 1438
 ANEMIA AGUDA, EN RECIEN NACIDO 1438
 ANEMIA AGUDA, TRATAMIENTO 1438
 ANEMIA DE FANCONI 653
 ANEMIA DE FANCONI, Y TRASPLANTE DE MEDULA OSEA 606
 ANEMIA DISERITROPOYETICA CONGENITA 1228
 ANEMIA FERROPENICA, DIAGNOSTICO 707
 ANEMIA FERROPENICA, EN INFANCIA 707
 ANEMIA FERROPENICA, FISIOLOGIA 707 1835
 ANEMIA FERROPENICA, PREVENCION 707
 ANEMIA FERROPENICA, TRATAMIENTO 707
 ANEMIA HEMOLITICA AUTOINMUNE, Y COLITIS ULCEROSA 1531
 ANEMIA HEMOLITICA, AUTOINMUNE 1001
 ANEMIA HEMOLITICA, EN INFANCIA 706 1001
 ANEMIA HEMOLITICA, Y CONECTIVOPATIA MIXTA 1147
 ANEMIA HEMOLITICA, Y PURPURA TROMBOCITOPENICA 1147
 ANEMIA, APLASICA 653
 ANEMIA, EN LINFADENOPATIA ANGIOINMUNOBLASTICA 175
 ANEMIA, ETIOPATOGENIA 1148
 ANEMIA, FERROPENICA 188, 330
 ANEMIA, HEMOLITICA AUTOINMUNE 107, 175 775
 ANEMIA, Y MUCOVISCIDOSIS 676
 ANEMIA, Y PRCTOPORFIRINA ERITROCITARIA 188
 ANEMIA, Y TIMOMA 1148
 ANESTESIA, EN APUDOMA 203
 ANESTESIA, EN FEOCROMOCITOMA 879
 ANESTESIA, EN TRAUMATISMO TORACICO 1720
 ANESTESIA, INDUCCION 885
 ANESTESIA, INFORMACION DEL RIESGO 503

- ANESTESIA, Y CONDUCCION
 AURICULOVENTRICULAR 796
- ANESTESIA, Y MIDAZOLAM 885
- ANESTESIA, Y PROPANIDIDA 885
- ANESTESIOLOGIA, ACCIDENTE 504
- ANESTESIOLOGIA, Y DEONTOLOGIA 505
- ANESTESIOLOGIA, Y TRANSFUSION SANGUINEA 502
- ANEURISMA DE AORTA, COMPLICACIONES 1506
- ANEURISMA DE AORTA, Y FISTULA AORTOESOFAGICA 1506
- ANEURISMA DE ARTERIA PULMONAR, CIRUGIA 1730
- ANEURISMA DE ARTERIA PULMONAR ETIOPATOGENIA 1730
- ANEURISMA VENTRICULAR, E INFARTO DE MIOCARDIO 1602
- ANEURISMA, DE ARTERIA AORTA 167
- ANEURISMA, DE VENTRICULO 510
- ANEURISMA, DE VENTRICULO IZQUIERDO 815
- ANEURISMA, E INFARTO DE MIOCARDIO 815
- ANEURISMA, POSTINFARTO 510
- ANEURISMA, Y FONOCMECANOCARDIOGRAFIA 815
- ANGINA DE ESFUERZO, CICLOERGOMETRIA 1588
- ANGINA DE ESFUERZO, TRATAMIENTO 1588
- ANGINA DE PECHO 1184
- ANGINA DE PECHO, ERGOMETRIA 210
- ANGINA DE PECHO, Y NIFEDIPINA 210
- ANGIODISPLASIA, DE COLON 687
- ANGIOEDEMA FAMILIAR, TRATAMIENTO 1580
- ANGIOEDEMA, FAMILIAR 1131
- ANGIOFIBROMA, NASOFARINGEO 450
- ANGIOFLUORESCINGRAFIA, EN ENFERMEDAD DE BEHCET 70
- ANGIOGRAFIA, DE ARTERIA PULMONAR 1187
- ANGIOMA, DE URETRA 639
- ANGIOMIOLIPOMA, DE RIÑON 291
- ANGIOPLASTIA TRANSLUMINAL, EN ESTENOSIS ARTERIA RENAL 1644
- ANGIOPLASTIA TRANSLUMINAL, EN ESTENOSIS ARTERIAL RENAL 1681
- ANGIOQUERATOSIS DE FABRY 166
- ANGIOSARCOMA HEPATICO, Y COLANGIOCARCINOMA 1460
- ANGIOSARCOMA, DE HUESO 1195
- ANGIOSARCOMA, DE MAMA 115
- ANGOR DE PRINZMETAL, Y NIFEDIPINA 896
- ANGOR, TRATAMIENTO 143
- ANO, MALFORMACION 288
- ANOMALIA DE PELGER-HUET, E INFECCION 186
- ANOMALIA DE PELGER-HUET, Y HEPATITIS INFECCIOSA 867
- ANOMALIA, DE CONDUCTO ONFALOMESENTERICO 12
- ANOMALIA, DE URETER 118
- ANOMALIAS CROMOSOMICAS, COMPLICACIONES 1784
- ANOMALIAS CROMOSOMICAS, TRANSLOCACION 1-18 1784
- ANOMALIAS CROMOSOMICAS, Y HERENCIA 1784
- ANOMALIAS CROMOSOMICAS, Y MALFORMACIONES CONGENITAS 1784
- ANOVLACION, DIAGNOSTICO 1306
- ANOVLACION, TRATAMIENTO 1761
- ANOVLATORIOS, EFECTOS SECUNDARIOS 1581
- ANQUILOSIS TEMPOROMANDIBULAR, EN INFANCIA 1331
- ANTAGONISTAS DEL CA⁺⁺, EFECTO 1465
- ANTAGONISTAS DEL CALCIO, FARMACODINAMIA 1546
- ANTAGONISTAS DEL CALCIO, Y SECRECION GASTRICA 1546
- ANTIAGREGANTES PLAQUETARIOS, ACCIDENTE CEREBROVASCULAR 1637
- ANTIBIOTICOS AMINOGLUCOSIDOS OTOTOXICOPATIA 1047
- ANTIBIOTICOS BETALACTAMICOS FARMACODINAMIA 1189
- ANTIBIOTICOS MONOBACTAMICOS 1525
- ANTIBIOTICOS, E INFECCION URINARIA 357
- ANTIBIOTICOS, EN ABSCESO CEREBRAL 1582
- ANTIBIOTICOS, EN HISTERECTOMIA VAGINAL 620
- ANTIBIOTICOS, EN PERITONITIS 1363
- ANTIBIOTICOS, SENSIBILIDAD DE PSEUDOMONAS AERUGINOSA 1233
- ANTICOAGULANTE, Y ABORTO 369
- ANTICOAGULANTE, Y EMBARAZO 369
- ANTICOAGULANTES, EFECTOS SECUNDARIOS 1492
- ANTICOAGULANTES, PROTEINA-C 1699
- ANTICOLINERGICOS, EN ASMA BRONQUIAL 1074
- ANTICONCEPTIVOS ORALES, EFECTOS SECUNDARIOS 1581
- ANTICONCEPTIVOS ORALES, Y ADENOMA HEPATICO 1270
- ANTICONCEPTIVOS ORALES, Y TUMOR HEPATICO 1058
- ANTICONCEPTIVOS, DE CLORURO DE BENZALCONIO 614
- ANTICONCEPTIVOS, ORAL 179, 561
- ANTICONCEPTIVOS, Y COLOSTASIS 561
- ANTICONCEPTIVOS, Y HEMOSTASIA 179
- ANTICONCEPTIVOS, Y LITIASIS BILIAR 561
- ANTICUERPO ANTIERITROCITARIO IDENTIFICACION 973
- ANTICUERPO ANTIPREKALICREINA 485
- ANTICUERPO, IDENTIFICACION 611
- ANTICUERPO, IRREGULAR 611

- ANTICUERPOS ANTI-TREPTONEMA PALLIDUM
 AISLAMIENTO 1621
 ANTICUERPOS, DE CANDIDA ALBICANS 112
 ANTICUERPOS, EN CANDIDIASIS VAGINAL
 1703
 ANTIEMESIS, Y METOPIMAZINA 231
 ANTIEPILEPTICO, Y METABOLISMO CALCIO-
 FOSFORICO 801
 ANTIEPILEPTICOS, FARMACOCINETICA 1718
 ANTIEPILEPTICOS, MONITORIZACION
 PLASMATICA 1718
 ANTIGENO CARCINOEMBRIONARIO 1061
 ANTIGENO CARCINOEMBRIONARIO, EN CANCER
 DE PULMON 623
 ANTIGENO DE HEPATITIS B, PORTADORES
 1351
 ANTIGENO DE HEPATITIS B, Y SISTEMA HLA
 1351
 ANTIGENO DE HEPATITIS-B, Y SISTEMA HLA
 1106
 ANTIGENO PANCREATICO ONCOFETAL 1061
 ANTIGENOS DE HISTOCOMPATIBILIDAD
 ANALISIS 1217
 ANTIGENOS ONCOFETALES 1061
 ANTIHISTAMINICOS, EFECTOS SECUNDARIOS
 1578
 ANTIHISTAMINICOS, Y DISCINESIA AGUDA
 1578
 ANTIINFLAMATORIOS, DE SIDERITIS
 MUGRONENSIS 670
 ANTIINFLAMATORIOS, EN COLICO NEFRITICO
 1572
 ANTITUMORALES, ANALISIS 944
 ANTROPOMETRIA, DE POBLACION NUBIA 422
 ANURIA OBSTRUCTIVA, CIRUGIA 1477
 AORTA, ANEURISMA DISECANTE 167
 APARATO DIGESTIVO, HEMORRAGIA 528, 687
 1060
 APARATO DIGESTIVO, SISTEMA APUD 152
 APARATO DIGESTIVO, TUMOR 228, 232, 529
 APARATO GENITAL FEMENINO, Y CHLAMYDIA
 TRACHOMATIS 1369
 APARATO GENITAL, FISTULA 549
 APARATO GENITOURINARIO, INFECCION POR
 MYCOPLASMA 1770
 APARATO GENITOURINARIO, MYCOPLASMAS
 1113
 APARATO RESPIRATORIO, CUERPO EXTRAÑO 20
 APARATO RESPIRATORIO, Y CANDIDA
 TROPICALIS 397
 APARATO URINARIO, ECOGRAFIA
 ENDOCAVITARIA 1841
 APARATO URINARIO, INFECCION 354, 355,
 356, 358
 APARATO URINARIO, INFLAMACION 57
 APARATO VESICouretral, ANATOMIA 1288
 APARATO VESICouretral, EMBRIOLOGIA 1288
 APARATO VESICouretral, FISILOGIA 1289
 APARATO VESICouretral, INERVACION 1288
 APARATO VESICouretral, URODINAMIA 1766
 APARATO VESICouretral, Y MENOPAUSIA
 1303
 APARATO VESICouretral, Y OBESIDAD 1303
 APENDICE VERMIFORME, INVAGINACION 1057
 APENDICECTOMIA, Y FISTULA
 ARTERIOURETERAL 29
 APENDICITIS, AGUDA 79, 628
 APENDICITIS, Y CANCER DE COLON 79
 APLASIA DE SERIE ROJA, Y TIMOMA 1148
 APLASIA PULMONAR 1041
 APNEA, POSTSUCCINILCOLINA 497
 APOFISIS ODONTOIDES, LISIS 844
 APUDOMA, ANESTESIA 203
 AR-L-115-BS, FARMACODINAMIA 1484
 AR-L-115-BS, Y CORAZON 1484
 AR-L-115, Y CONDUCCION
 AURICULOVENTRICULAR 1567
 ARCO AORTICO CERVICAL 1431
 AREA VISUAL, Y ASTA DE AMMON 114
 ARRITMIA VENTRICULAR, EN INFARTO DE
 MIOCARDIO 1729
 ARRITMIA, CIRUGIA 1729
 ARRITMIA, E HIPOMAGNESEMIA 211
 ARRITMIA, ELECTROCARDIOGRAFIA 207
 ARRITMIA, SUPRAVENTRICULAR 144
 ARRITMIA, VENTRICULAR 208, 211
 ARRITMIA, Y AMIODARONA 144
 ARSENICISMO, Y QUERATOACANTOMA MULTIPLE
 285
 ARSENICO, INTOXICACION 285
 ARTERIA FEMORAL, Y FRACTURA DEL MIEMBRO
 INFERIOR 1262
 ARTERIA HEPATICA DERECHA, LIGADURA 1224
 ARTERIA POPLITEA, Y FRACTURA DEL
 MIEMBRO INFERIOR 1262
 ARTERIA PULMONAR IZQUIERDA, ABERRACION
 1253
 ARTERIA PULMONAR, ANGIOGRAFIA 1187
 ARTERIA PULMONAR, OCLUSION EXPERIMENTAL
 722
 ARTERIA RENAL, EMBOLISMO 1191
 ARTERIAS HIPOGASTRICAS, EMBOLIZACION
 1676
 ARTERIAS SUPRAAORTICAS, ATEROMATOSIS
 1630
 ARTERIOESCLEROSIS, Y COLESTEROL 182
 ARTERIOGRAFIA, EN ATEROMATOSIS
 SUPRAAORTICA 1630
 ARTERIOGRAFIA, EN SINDROME DE
 ROKITANSKY-KUSTER-HAUSER 244
 ARTERIOGRAFIA, PELVIANA 244
 ARTERIOPATIA OBLITERANTE, TRATAMIENTO
 1598

- ARTICULACION ACROMIOCLAVICULAR
TRAUMATISMOS 1265
- ARTICULACION INTERFALANGICA
OSTEOARTRITIS 1216
- ARTICULACION SACROILIACA. INMUNOLOGIA
1217
- ARTICULACION SACROILIACA, Y SISTEMA HLA
1217
- ARTRITIS REUMATOIDE, E INMUNOSUPRESORES
1137
- ARTRITIS REUMATOIDE, TRATAMIENTO 1137
- ARTRITIS REUMATOIDE, Y CABEZA FEMORAL
1336
- ARTRITIS REUMATOIDE, Y LISIS DE
APOFISIS ODONTOIDES 844
- ARTRITIS REUMATOIDE, Y LUXACION ATLOIDO
-AXOIDEA 844
- ARTRITIS REUMATOIDE, Y PROTUSION
ACETABULAR 1336
- ARTRITIS SEPTICA, EN LACTANTE 1518
- ARTRITIS SEPTICA, POR SALMONELLA 1518
- ARTRITIS, ETIOPATOGENIA 1111
- ARTRITIS, INFECCIOSA 845
- ARTRITIS, PIOGENA 845
- ARTRITIS, SEPTICA 464
- ARTRITIS, TUBERCULOSA 845
- ARTRITIS, Y PANCREATITIS 1111
- ARTRODESIS, DE CADERA 269
- ARTROGRAFIA, DE RODILLA 449
- ARTROGRAFIA, Y MENISCO 449
- ARTROPATIA, HANSENIANA 519
- ARTROPLASTIA, DE CADERA 217, 218
- ARTROPLASTIA, DE RODILLA 965
- ASCITIS NEOPLASICA, DIAGNOSTICO
LAPAROSCOPICO 1504
- ASCITIS, CIRUGIA 1549
- ASCITIS, EN ENFERMEDAD CELIACA 176
- ASCITIS, EN GASTROENTERITIS
EOSINOFILICA 102
- ASCITIS, Y TUMOR GINECOLOGICO 1153
- ASHERMAN, SINDROME DE 1283
- ASISTENCIA AMBULATORIA, EN ALCOHOLISMO
1554
- ASISTENCIA AMBULATORIA, EN
ESQUIZOFRENIA 1463
- ASISTENCIA DENTAL, ANALISIS ESTADISTICO
1685
- ASISTENCIA HOSPITALARIA, Y ANALISIS
CLINICOS 1714
- ASISTENCIA MEDICA, EN CROMOSOMOPATIA
718
- ASISTENCIA MEDICA, EN INFANCIA 720
- ASISTENCIA MEDICA, EN OBSTETRICIA 782
- ASISTENCIA MEDICA, EN PEDIATRIA 1615
- ASISTENCIA MEDICA, EN RECIEN NACIDO 719
- ASISTENCIA MEDICA, EN RECIEN NACIDO DE
BAJO PESO 717
- ASISTENCIA MEDICA, EN RETRASO MENTAL
718
- ASISTENCIA MEDICA, Y ETICA 717, 718
719, 720
- ASISTENCIA PSIQUIATRICA, ASPECTOS
SOCIOECONOMICOS 1674
- ASISTENCIA PSIQUIATRICA, EN HOSPITAL
1202
- ASISTENCIA PSIQUIATRICA, EPIDEMIOLOGIA
1674
- ASISTENCIA, EN PSIQUIATRIA 768, 847
- ASMA BRONQUIAL, DIAGNOSTICO 1068
- ASMA BRONQUIAL, E HIPOGAMMAGLOBULINEMIA
409
- ASMA BRONQUIAL, EN INFANCIA 36, 655
1067, 1068, 1069, 1070, 1074
- ASMA BRONQUIAL, EPIDEMIOLOGIA 1829
- ASMA BRONQUIAL, ETIOPATOGENIA 1069
- ASMA BRONQUIAL, FISIOPATOLOGIA 1069
- ASMA BRONQUIAL, INMUNOLOGIA 1067
- ASMA BRONQUIAL, MORTALIDAD 1829
- ASMA BRONQUIAL, TRATAMIENTO 1067, 1070
1074
- ASMA BRONQUIAL, Y PSICOLOGIA INFANTIL
655
- ASMA BRONQUIAL, Y REFLUJO
GASTROESOFAGICO 1595
- ASMA, EN INFANCIA 292, 656, 693, 810
- ASMA, EXPERIMENTAL 135
- ASMA, PSICOLOGIA 693
- ASMA, Y REFLUJO GASTROESOFAGICO 292
- ASMA, Y TEST DEL SALBUTAMOL 810
- ASPERGILOSIS, DE PULMON 951
- ASPERGILOSIS, Y METASTASIS CUTANEA 951
- ASTA DE AMMON, Y AREA VISUAL 114
- ASTRAGALO, OSTEOCONDROITIS DISECANTE
1818
- ASTRAGALO, QUISTE OSEO ANEURISMATICO
589
- ASTROCITOMA, ETIOPATOGENIA 1664
- ASTROCITOMA, ULTRAESTRUCTURA 1664
- ATENOLOL, EN ANGINA DE ESFUERZO 1588
- ATEROMATOSIS, DE ARTERIAS SUPRAAORTICAS
1630
- ATRESIA PULMONAR, VASCULARIZACION 1451
- ATROPINA, Y AUTOMATISMO CARDIACO 888
- ATROPINA, Y BLOQUEO AUTONOMICO
EXPERIMENTAL 894
- ATTENBOROUGH, PROTESIS DE 965
- AURICULA CARDIACA, MIXOMA 418
- AURICULA IZQUIERDA, TROMBO LIBRE 798
- AURICULA, DESPOLARIZACION 206
- AURICULA, E ISOPROTERENOL 61
- AURICULA, ESTIMULACION TRANSESOFAGICA
123, 206, 802
- AURICULA, RITMO ECTOPICO 206

- AUTOANALIZADORES, EN URGENCIAS 1711
 AUTOANALIZADORES, HEMALOG-D 1711
 AUTOANALIZADORES, MIC 2000 1521
 AUTOANALIZADORES, Y ENTEROBACTERIACEAS 1521
 AUTOANALYZER A-II, Y ANTICUERPO ANTIERITROCITARIO 973
 AUTGANALYZER, E IDENTIFICACION DE ANTICUERPOS 611
 AUTOHISTORADIOGRAFIA, BASES FISICAS 121
 AUTOINJERTO, DE FASCIA FORMOLADA 48
 AUTOINJERTO, DE PERONE 588
 AUTOINJERTO, Y PSEUDOARTROSIS INFECTADA 588
 AUTOMATISMO CARDIACO, Y ACETILCOLINA 888
 AUTOMATISMO CARDIACO, Y ATROPINA 888
 AUTOMATISMO CARDIACO, Y PROSTIGMINA 888
 AUTOMATISMO SINUSAL, Y AR-L115-BS 1484
 AUTOMATIZACION, EN MONITORIZACION 506
 AUTONALIZADORES, ENTEROTUBE I. 1521
 AUTOPSIA, EN HOSPITAL 772
 AUTOTRANSFUSION, EN PROTESIS DE CADERA 267
 AVULSION, DE PLEXO BRAQUIAL 671
 AZATIOPRINA, EN ARTRITIS REUMATOIDE 1137
 AZATIOPRINA, EN LINFADENOPATIA ANGIOINMUNOBLASTICA 175
 AZLOCILINA 487
 AZOOSPERMIA, EXCRETORA 59
 AZOOSPERMIA, Y ESTERILIDAD 59
 AZTREONAM, EFECTOS SECUNDARIOS 1525
 AZTREONAM, FARMACODINAMIA 1525
 AZTREONAMA, FARMACODINAMIA 1189
 AZTREONAMA, Y BACTERIAS GRAMNEGATIVAS 1189
 BACILOS ANAEROBIOS, Y TEMOCILINA 1089
 BACTERIAS GRAMNEGATIVAS, Y AZTREONAMA 1189
 BACTERIEMIA, POR NEISSERIA GONORRHOEA 1622
 BACTERIEMIA, Y AMIGDALECTOMIA 304
 BACTERIEMIA, Y PUNCION LUMBAR 45
 BACTERIOFAGOS, EN INFECCION GASTROINTESTINAL 1116
 BACTERIOFAGOS, FARMACOCINETICA 1116
 BACTERIOLOGIA, DE ESPUTO 467
 BACTERIOLOGIA, DE HECES 117
 BACTEROIDES FRAGILIS, AISLAMIENTO 1716
 BACTEROIDES FRAGILIS, CULTIVO 1716
 BACTEROIDES FRAGILIS, ENZIMOLOGIA 1241
 BACTEROIDES FRAGILIS, PATOGENICIDAD 1702
 BAZO, ANATOMIA 1354
 BAZO, CELULAS RETICULARES 1354
 BAZO, ROTURA ESPONTANEA 473
 BAZO, TRAUMATISMO 1174
 BEHCET, ENFERMEDAD DE 70, 401
 BENICE-JONES, MIELOMA DE 776
 BENOXAPROFENO, TOXICIDAD 1136
 BENOXAPROFENO, Y VASCULITIS 1136
 BETABLOQUEANTES, Y NITRITO SODICO 60
 BETHANECOL, Y VEJIGA NEUROGENA 1021
 BEZOAR, DE ESTOMAGO 1126
 BEZOAR, Y MEPERIDINA 1126
 BEZOAR, Y OPIACEOS 1126
 BIBLIOMETRIA, DE LITERATURA PSIQUIATRICA ESPAÑOLA 846, 1218
 BIBLIOMETRIA, DE NEUROCIROLOGIA TUMORAL 111
 BIBLIOMETRIA, DE PEDIATRIA 657
 BIBLIOMETRIA, DE TOCOGINECOLOGIA 1287
 BILIRRUBINA, EN RECIEN NACIDO 342
 BILIRRUBINA, Y FETO 335
 BILIRRUBINA, Y OXITOCICO 342
 BILIRRUBINA, Y RECIEN NACIDO 335
 BILIRRUBINEMIA, EN RECIEN NACIDO 340
 BILIRRUBINEMIA, Y CESAREA 340
 BILIVERDINA, Y REGENERACION HEPATICA 382
 BIOMETRIA, DE ESTOMAGO FETAL 980
 BIOPSIA HEPATICA, EFECTOS SECUNDARIOS 1543
 BIOPSIA HEPATICA, Y HEMOBILIA 1543
 BIOPSIA OSEA, EN OSTEOPOROSIS 1741
 BIOPSIA OVARICA, EN AMENORREA 1306
 BIOPSIA, DE HIGADO 767
 BIOPSIA, DE VULVA 247
 BIOPSIA, Y HEMOBILIA 767
 BIOQUIMICA, CONTROL DE CALIDAD 198
 BIOQUIMICA, LABORATORIO 198
 BISALBUMINEMIA, Y PENICILINA 1608
 BISMUTO, Y ENCEFALOPATIA MIOCLONICA 777
 BLALOCK-TAUSSING, OPERACION DE 1730
 BLASTOMICOSIS 770
 BLEFAROFIMOSIS, EN INFANCIA 34
 BLEOMICINA, CITOTOXICIDAD 573
 BLEOMICINA, EN CANCER DE CABEZA Y CUELLO 1662
 BLEOMICINA, Y CELULA BHK-21 573
 BLOCH-SULZBERGER, SINDROME DE 294
 BLOQUEO AURICULOVENTRICULAR 93
 BLOQUEO AURICULOVENTRICULAR DIAGNOSTICO 1256
 BLOQUEO AURICULOVENTRICULAR ELECTROCARDIOGRAFIA 1256
 BLOQUEO AURICULOVENTRICULAR ELECTROFISIOLOGIA 1256
 BLOQUEO AURICULOVENTRICULAR, Y MARCAPASOS 737

- BLOQUEO AURICULOVENTRICULAR, Y TEST DE AJMALINA 891
- BLOQUEO AUTONOMICO, Y NODO AURICULOVENTRICULAR 1733
- BLOQUEO NERVIOSO, FARMACOLOGICO 894
- BLOQUEO SIMPATICO, Y CONDUCCION AURICULOVENTRICULAR 889
- BLOQUEO VENTRICULAR ELECTROCARDIOGRAFIA 1252
- BLOQUEO, DE RAMA DERECHA 440
- BLOQUEO, ELECTROCARDIOGRAFIA 93
- BLOQUEO, INTRAHSIANO 93
- BOCIO, TEST DE TRH 408
- BOCIO, Y TSH 408
- BOLSA AMNIOTICA, ROTURA PREMATURA 1760
- BOUVERET, SINDROME DE 729
- BOVEDA PLANTAR, ANATOMIA 1809
- BRADICARDIA SINUSAL, EN INFARTO DE MIOCARDIO 1729
- BRAQUITERAPIA, Y CESIO-137 159
- BRAQUITERAPIA, Y RAYOS GAMMA 159
- BROMOCRIPTINA, E HIPERTENSION ARTERIAL 1732
- BROMOCRIPTINA, EN PUERPERIO 936
- BROMOCRIPTINA, Y ESTERILIDAD 1761
- BROMOCRIPTINA, Y PROLACTINEMIA 936
- BROMOCRIPTINA, Y PROLACTINOMA 538
- BROMOPRIDE 383
- BROMOPRIDE, E HIPERTENSION ARTERIAL 1732
- BROMOPRIDE, EN ESOFAGITIS POR REFLUJO 1108
- BROMOPRIDE, FARMACODINAMIA 1108
- BROMOPRIDE, Y ESOFAGO 1108
- BROMURO DE IPRATROPIO, EFECTOS SECUNDARIOS 1633
- BROMURO DE IPRATROPIO, FARMACOCINETICA 1633
- BROMURO DE IPRATROPIO, FARMACODINAMIA 1633
- BROMURO DE IPRATROPIO, Y FENOTEROL 1633
- BRONCODILATADORES, FARMACODINAMIA 1633
- BRONCODILATADORES, Y CURVA FLUJO-VOLUMEN PULMONAR 1468
- BRONCOESPASMO, TRATAMIENTO 1633
- BRONCOFIBROSCOPIA, EFECTOS SECUNDARIOS 1695
- BRONCOFIBROSCOPIA, EN CARCINOMA BRONQUIAL 1695
- BRONCONEUMOPATIA OBSTRUCTIVA CRONICA TRATAMIENTO 1631
- BRONCOPATIA CRONICA, EN ANCIANO 1552
- BRONCOPATIA CRONICA, TRATAMIENTO 1552
- BRONCOPATIA, E INMUNOGLOBULINA G 87
- BRONCOPATIA, OBSTRUCTIVA 87
- BRONCOSCOPIA, Y CUERPO EXTRAÑO 20
- BRONQUIOLITIS 955
- BRONQUIOLITIS, EN INFANCIA 953
- BRONQUIOLITIS, EPIDEMIOLOGIA 579
- BRONQUIOS, FISTULA 638
- BRONQUIOS, PSEUDOTUMOR 49
- BRONQUIOS, TRAUMATISMO 665
- BRONQUIOS, TUMOR 49
- BRONQUITIS CRONICA, EPIDEMIOLOGIA 1829
- BRONQUITIS CRONICA, MORTALIDAD 1829
- BRONQUITIS CRONICA, RADIOLOGIA 1570
- BRONQUITIS CRONICA, TRATAMIENTO 1632
- BRONQUITIS CRONICA, Y RECUENTO DE LEUCOCITOS 1632
- BRUCELOSIS, DIAGNOSTICO 1611
- BRUCELOSIS, EN INFANCIA 1611
- BRUCELOSIS, EPIDEMIOLOGIA 1611
- BRUCELOSIS, Y SINOVITIS DE RODILLA 1335
- BUHOT, CELULA DE 488
- BURKITT, ENFERMEDAD DE 442
- BURKITT, LINFOMA DE 346
- BUSCHKE, ESCLEREDEMA DE 43
- BUSULFAN, EN LEUCEMIA GRANULOCITICA CRONICA 1837
- BUTIRILCOLINESTERASA 489
- BY-PASS AORTOFEMORAL 318
- BY-PASS GASTRICO 172
- BY-PASS, Y OBESIDAD 172
- CABEZA DE FEMUR, NECROSIS IDIOPATICA 956
- CABEZA FEMORAL, FRACTURA 1820
- CABEZA FEMORAL, NECROSIS ASEPTICA 1260
- CABEZA FEMORAL, Y ARTRITIS REUMATOIDE 1336
- CADERA, ARTRODESIS 269
- CADERA, ARTROPLASTIA 217, 218
- CADERA, BIOMECANICA 963
- CADERA, LUXACION CONGENITA 13
- CADERA, PROTESIS 217, 267, 1334
- CADERA, PROTESIS DE MULLER 265
- CADERA, PROTESIS DE WEBER 265
- CAIRNS, TECNICA DE 69
- CALAMBRE MUSCULAR, EN HEMODIALISIS 109
- CALAMBRE MUSCULAR, Y SULFATO DE QUININA 109
- CALCINOSIS, DE VALVULA PULMONAR 425
- CALCINOSIS, EN INFANCIA 281
- CALCINOSIS, TUMORAL 281
- CALCIO, ANTAGONISTAS 1546
- CALCIO, METABOLISMO 801
- CALCIO, Y ANTIPILEPTICO 801
- CALOSTRO, ANALISIS 689
- CAMACEPAM, EN ANESTESIA 1249
- CAMPO VISUAL, EN ADENOMA HIPOFISARIO 1500
- CAMPYLOBACTER JEJUNI, Y ENTERITIS 325
- CANCER BRONCOPULMONAR, ADENOCARCINOMA 1660

- BLOQUEO AURICULOVENTRICULAR, Y TEST DE AJMALINA 891
- BLOQUEO AUTONOMICO, Y NUDO AURICULOVENTRICULAR 1733
- BLOQUEO NERVIOSO, FARMACOLOGICO 894
- BLOQUEO SIMPATICO, Y CONDUCCION AURICULOVENTRICULAR 889
- BLOQUEO VENTRICULAR
ELECTROCARDIOGRAFIA 1252
- BLOQUEO, DE RAMA DERECHA 440
- BLOQUEO, ELECTROCARDIOGRAFIA 93
- BLOQUEO, INTRAHSIANO 93
- BOCIO, TEST DE TRH 408
- BOCIO, Y TSH 408
- BOLSA AMNIOTICA, ROTURA PREMATURA 1760
- BOUVERET, SINDROME DE 729
- BOVEDA PLANTAR, ANATOMIA 1809
- BRADICARDIA SINUSAL, EN INFARTO DE MIOCARDIO 1729
- BRAQUITERAPIA, Y CESIO-137 159
- BRAQUITERAPIA, Y RAYOS GAMMA 159
- BROMOCRIPTINA, E HIPERTENSION ARTERIAL 1732
- BROMOCRIPTINA, EN PUERPERIO 936
- BROMOCRIPTINA, Y ESTERILIDAD 1761
- BROMOCRIPTINA, Y PROLACTINEMIA 936
- BROMOCRIPTINA, Y PROLACTINOMA 538
- BROMOPRIDE 383
- BROMOPRIDE, E HIPERTENSION ARTERIAL 1732
- BROMOPRIDE, EN ESOFAGITIS POR REFLUJO 1108
- BROMOPRIDE, FARMACODINAMIA 1108
- BROMOPRIDE, Y ESOFAGO 1108
- BROMURO DE IPRATROPIO, EFECTOS SECUNDARIOS 1633
- BROMURO DE IPRATROPIO, FARMACOCINETICA 1633
- BROMURO DE IPRATROPIO, FARMACODINAMIA 1633
- BROMURO DE IPRATROPIO, Y FENOTEROL 1633
- BRONCODILATADORES, FARMACODINAMIA 1633
- BRONCODILATADORES, Y CURVA FLUJO-VOLUMEN PULMONAR 1468
- BRONCOESPASMO, TRATAMIENTO 1633
- BRONCOFIBROSCOPIA, EFECTOS SECUNDARIOS 1695
- BRONCOFIBROSCOPIA, EN CARCINOMA BRONQUIAL 1695
- BRONCONEUMOPATIA OBSTRUCTIVA CRONICA TRATAMIENTO 1631
- BRONCOPATIA CRONICA, EN ANCIANO 1552
- BRONCOPATIA CRONICA, TRATAMIENTO 1552
- BRONCOPATIA, E INMUNOGLOBULINA G 87
- BRONCOPATIA, OBSTRUCTIVA 87
- BRONCOSCOPIA, Y CUERPO EXTRAÑO 20
- BRONQUIOLITIS 955
- BRONQUIOLITIS, EN INFANCIA 953
- BRONQUIOLITIS, EPIDEMIOLOGIA 579
- BRONQUIOS, FISTULA 638
- BRONQUIOS, PSEUDOTUMOR 49
- BRONQUIOS, TRAUMATISMO 665
- BRONQUIOS, TUMOR 49
- BRONQUITIS CRONICA, EPIDEMIOLOGIA 1829
- BRONQUITIS CRONICA, MORTALIDAD 1829
- BRONQUITIS CRONICA, RADIOLOGIA 1570
- BRONQUITIS CRONICA, TRATAMIENTO 1632
- BRONQUITIS CRONICA, Y RECUENTO DE LEUCOCITOS 1632
- BRUCELOSIS, DIAGNOSTICO 1611
- BRUCELOSIS, EN INFANCIA 1611
- BRUCELOSIS, EPIDEMIOLOGIA 1611
- BRUCELOSIS, Y SINOVITIS DE RODILLA 1335
- BUHOT, CELULA DE 488
- BURKITT, ENFERMEDAD DE 442
- BURKITT, LINFOMA DE 346
- BUSCHKE, ESCLEREDEMA DE 43
- BUSULFAN, EN LEUCEMIA GRANULOCITICA CRONICA 1837
- BUTIRILCOLINESTERASA 489
- BY-PASS AORTOFEMORAL 318
- BY-PASS GASTRICO 172
- BY-PASS, Y OBESIDAD 172
- CABEZA DE FEMUR, NECROSIS IDIOPATICA 956
- CABEZA FEMORAL, FRACTURA 1820
- CABEZA FEMORAL, NECROSIS ASEPTICA 1260
- CABEZA FEMORAL, Y ARTRITIS REUMATOIDE 1336
- CADERA, ARTRODESIS 269
- CADERA, ARTROPLASTIA 217, 218
- CADERA, BIOMECANICA 963
- CADERA, LUXACION CONGENITA 13
- CADERA, PROTESIS 217, 267, 1334
- CADERA, PROTESIS DE MULLER 265
- CADERA, PROTESIS DE WEBER 265
- CAIRNS, TECNICA DE 69
- CALAMBRE MUSCULAR, EN HEMODIALISIS 109
- CALAMBRE MUSCULAR, Y SULFATO DE QUININA 109
- CALCINOSIS, DE VALVULA PULMONAR 425
- CALCINOSIS, EN INFANCIA 281
- CALCINOSIS, TUMORAL 281
- CALCIO, ANTAGONISTAS 1546
- CALCIO, METABOLISMO 801
- CALCIO, Y ANTIEPILEPTICO 801
- CALOSTRO, ANALISIS 689
- CAMACEPAM, EN ANESTESIA 1249
- CAMPO VISUAL, EN ADENOMA HIPOFISARIO 1500
- CAMPYLOBACTER JEJUNI, Y ENTERITIS 325
- CANCER BRONCOPULMONAR, ADENOCARCINOMA 1660

- CANCER BRONCOPULMONAR, TRATAMIENTO 1660
 CANCER CEREBRAL, SECUNDARIO 1483
 CANCER DE APARATO URINARIO, MORTALIDAD 1046
 CANCER DE CABEZA Y CUELLO, TRATAMIENTO 1662
 CANCER DE CARDIAS, CIRUGIA 1055
 CANCER DE CUELLO UTERINO, MORTALIDAD 1168
 CANCER DE CUERPO CAROTIDEO, CIRUGIA 1823
 CANCER DE CUERPO CAROTIDEO PARAGANGLIOMA 1823
 CANCER DE CUERPO CAROTIDEO QUEMODECTOMA 1823
 CANCER DE ENDOMETRIO, ADENOCARCINOMA 1794
 CANCER DE ENDOMETRIO, METASTASIS 1794
 CANCER DE ENDOMETRIO, PRONOSTICO 1794
 CANCER DE ESOFAGO, SECUNDARIO 1691
 CANCER DE ESTOMAGO 1082
 CANCER DE ESTOMAGO, POSTQUIRURGICO 1063
 CANCER DE ESTOMAGO, Y GASTRECTOMIA 1063
 CANCER DE ESTOMAGO, Y VAGOTOMIA 1751
 CANCER DE GLANDULA PAROTIDA, ADENOMA DE CELULAS BASALES 1668
 CANCER DE HIGADO, CLASIFICACION TNM 1343
 CANCER DE HIGADO, DIAGNOSTICO 1535
 CANCER DE HIGADO, ECOGRAFIA 1535
 CANCER DE HIGADO, EXPERIMENTAL 1313 1316
 CANCER DE HIGADO, FISIOPATOLOGIA 1316
 CANCER DE HIGADO, GÁMMAGRAFIA 1535
 CANCER DE HIGADO, LAPAROSCOPIA 1535
 CANCER DE HIGADO, ULTRAESTRUCTURA 1313
 CANCER DE HIPOFISIS, ADENOMA SECRETOR DE PROLACTINA 984
 CANCER DE HIPOFISIS, Y PROLACTINA 984
 CANCER DE MAMA 811, 1220
 CANCER DE MAMA, ADENOMA TUBULAR 1196
 CANCER DE MAMA, ANGIOSARCOMA 115
 CANCER DE MAMA, CIRUGIA 1507, 1765 1827
 CANCER DE MAMA, CISTOSARCOMA PHYLLODES 1827
 CANCER DE MAMA, .DIAGNOSTICO 1232
 CANCER DE MAMA, EN HOMBRE 1159
 CANCER DE MAMA, EXPERIMENTAL 942
 CANCER DE MAMA, METASTASIS 1027, 1691 1771
 CANCER DE MAMA, MORTALIDAD 1168
 CANCER DE MAMA, PRONOSTICO 1771, 1797
 CANCER DE MAMA, RADIOTERAPIA 1768
 CANCER DE MAMA, RECEPTORES ESTRADIOL 1232
 CANCER DE MAMA, TERMOGRAFIA 1797
 CANCER DE MAMA, TRATAMIENTO 1663, 1768 1771
 CANCER DE MAMA, Y COLGAJO MIOCUTANEO 1507
 CANCER DE MAMA, Y ESTRADIOL 1232
 CANCER DE MAMA, Y METASTASIS LEPTOMENINGEA 1227
 CANCER DE MANDIBULA, GRANULOMA DE CELULAS GIGANTES 1330
 CANCER DE MAXILAR, GRANULOMA DE CELULAS GIGANTES 1330
 CANCER DE MUNON GASTRICO, Y GASTRECTOMIA 1063
 CANCER DE OIDO, ADENOCARCINOMA 1373
 CANCER DE OVARIO, DIAGNOSTICO 1358
 CANCER DE OVARIO, EPIDEMIOLOGIA 1357
 CANCER DE OVARIO, LAPAROSCOPIA 1358
 CANCER DE PANCREAS, CISTOADENOMA 1275
 CANCER DE PARED TORACICA, EN INFANCIA 1008
 CANCER DE PARED TORACICA, HAMARTOMA 1008
 CANCER DE PARTES BLANDAS, CIRUGIA 1338
 CANCER DE PARTES BLANDAS, RADIOLOGIA 1337
 CANCER DE PARTES BLANDAS, SARCOMA 1337 1338
 CANCER DE PELVIS RENAL, DIAGNOSTICO 1398
 CANCER DE PERITONEO, COMPLICACIONES 1193
 CANCER DE PERITONEO, MESOTELIOMA 1193
 CANCER DE PERITONEO, Y OBSTRUCCION INTESTINAL 1193
 CANCER DE PROSTATA, DIAGNOSTICO 1478
 CANCER DE PROSTATA, METASTASIS 1474
 CANCER DE PROSTATA, ULTRASONOGRAFIA 1393
 CANCER DE PULMON, ADENOCARCINOMA 1332
 CANCER DE PULMON, DIAGNOSTICO 1181
 CANCER DE PULMON, GÁMMAGRAFIA OSEA 1212
 CANCER DE PULMON, METASTASIS 1212
 CANCER DE PULMON, RADIOLOGIA 1212
 CANCER DE RIÑON, HIPERNEFROMA 1635
 CANCER DE RIÑON, NEFROBLASTOMA 1035
 CANCER DE SENO MAXILAR FIBROHISTIOCITOMA 989
 CANCER DE SISTEMA NERVIOSO CENTRAL ASTROCITOMA 1664
 CANCER DE TESTICULO, INMUNOLOGIA 1669
 CANCER DE TESTICULO, METASTASIS 1474
 CANCER DE TROMPA DE FALOPIO 1312
 CANCER DE URETER, DIAGNOSTICO 1472
 CANCER DE URETER, ECOGRAFIA 1472
 CANCER DE URETER, PAPILOMA INVERTIDO 1023

- CANCER DE URETER, SECUNDARIO 1027
 CANCER DE UTERO, DIAGNOSTICO 1785
 CANCER DE UTERO, TUMOR MULLERIANO MIXTO 1785
 CANCER DE VEJIGA, CARCINOMA TRANSICIONAL 1483
 CANCER DE VEJIGA, CIRUGIA 1476
 CANCER DE VEJIGA, COMPLICACIONES 1676
 CANCER DE VEJIGA, EPIDEMIOLOGIA 1046
 CANCER DE VEJIGA, ESTADISTICA 1046
 CANCER DE VEJIGA, METASTASIS 1474
 CANCER DE VEJIGA, MORTALIDAD 1046
 CANCER DE VEJIGA, Y HEMORRAGIA 1676
 CANCER DE VESICULA BILIAR, ECOGRAFIA 1207
 CANCER DE VULVA, CIRUGIA 1791
 CANCER DE VULVA, LIPOMA 1085
 CANCER GASTRICO, ULCUS BENIGNO 1066
 CANCER GENITAL FEMENINO, MORTALIDAD 1168
 CANCER GENITOURINARIO, METASTASIS 1474
 CANCER NASAL, HEMANGIOENDOTELIOSARCOMA 1375
 CANCER NASOFARINGEO, FIBROMA 986
 CANCER NASOFARINGEO, Y TELECOBALTOTERAPIA 986
 CANCER OSEO, ANGIOSARCOMA 1195
 CANCER OSEO, COMPLICACIONES 1195
 CANCER OSEO, DIAGNOSTICO 1474
 CANCER OSEO, METASTASIS 1195
 CANCER OSEO, SECUNDARIO 1474
 CANCER OSEO, Y HEMOPERITONEO 1195
 CANCER RENAL, METASTASIS 1474
 CANCER TERMINAL, TRATAMIENTO 1194
 CANCER, CLASIFICACION TNM 254
 CANCER, COSTOS DE TRATAMIENTO 695
 CANCER, DE COLON 79, 419
 CANCER, DE COMISURA ANTERIOR 10
 CANCER, DE CUELLO UTERINO 544
 CANCER, DE ESTOMAGO 821
 CANCER, DE MAMA 155, 195, 253, 254, 255, 443, 576, 741, 828
 CANCER, DE PROSTATA 1022
 CANCER, DE PULMON 823
 CANCER, DE RECTO 150, 419
 CANCER, DE UROTELIO 58
 CANCER, DE VESICULA BILIAR 427
 CANCER, DE VULVA 557
 CANCER, DIAGNOSTICO 1589
 CANCER, EN INFANCIA 695
 CANCER, EXPERIMENTAL 944
 CANCER, MULTICENTRICO 419
 CANCER, TRATAMIENTO 944
 CANCER, ULTRAESTRUCTURA 1589
 CANCER, Y DERRAME PLEURAL 1627
 CANCER, Y ENFERMEDAD DE HANSEN 741
 CANCER, Y NEUROPATIA MENTONIANA 1591
 CANDIDA ALBICANS, ANTICUERPO 112
 CANDIDA ALBICANS, INMUNOLOGIA 1565
 CANDIDA TROPICALIS, E INFECCION RESPIRATORIA 397
 CANDIDA, AISLAMIENTO 1561
 CANDIDA, Y ENTERITIS 1114
 CANDIDIASIS VAGINAL, DIAGNOSTICO 1565
 CANDIDIASIS VAGINAL, INMUNOLOGIA 1565
 CANDIDIASIS, DE ESTOMAGO 1533
 CANDIDIASIS, DE LENGUA 396
 CANDIDIASIS, DIAGNOSTICO 1561, 1565, 1703
 CANDIDIASIS, DIGESTIVA 1561
 CANDIDIASIS, INMUNOFLOURESCENCIA 1703
 CANDIDIASIS, INMUNOLOGIA 1565, 1703
 CANDIDIASIS, INTESTINAL 1114
 CANDIDIASIS, RESPIRATORIA 397
 CANDIDIASIS, TRATAMIENTO 1672
 CANDIDIASIS, VAGINAL 1703
 CANDIDIASIS, Y ULCERA GASTRICA 1533
 CANINO, MIGRACION ATIPICA 1320
 CANNABIS 735
 CAPA FASCICULAR ADRENAL, Y PANCREATECTOMIA 1516
 CAPTOPRIL, E INSUFICIENCIA RENAL AGUDA 1576
 CAPTOPRIL, EFECTOS SECUNDARIOS 1576
 CAPTOPRIL, Y SISTEMA RENINA-ANGIOTENSINA 1576
 CARA, MASCARILLA 80
 CARBAMACEPINA, MONITORIZACION PLASMATICA 1718
 CARBENICILINA-TOBRAMICINA, Y GRANULOCITOPENIA 605
 CARBENICINA-TRIMETROPRIM-SULFAMETOXAZOL, Y GRANULOCITOP 605
 CARBONATO DE RIO-HORTEGA, Y SISTEMA APUD 152
 CARBOXIPENICILINAS, Y PSEUDOMONAS AERUGINOSA 1555
 CARCINOGENICIDAD, DE THOROTRAST 1205
 CARCINOMA BRONQUIAL, BRONCOFIBROSCOPIA 1695
 CARCINOMA BRONQUIAL, DIAGNOSTICO 1695
 CARCINOMA EPIDERMIDE, DE CABEZA Y CUELLO 1662
 CARCINOMA LOBULILLAR, DE MAMA 830, 967
 CARCINOMA TUBULAR, DE MAMA 826
 CARCINOMA VESICAL, METASTASIS 1483
 CARCINOMATOSIS, DE PERITONEO 728
 CARCINOMATOSIS, MENINGEA 1332
 CARCINOSARCOMA, DE PULMON 309
 CARDIAS, ACALASIA 912
 CARDIAS, CANCER 1055
 CARDIOMIOPATIA, ECOCARDIOGRAFIA MODO M 981

- CARDIOPATIA CONGENITA CIANOGENA
CIRUGIA 1006
- CARDIOPATIA CONGENITA, EN SINDROME DE
DOWN 1801
- CARDIOPATIA CONGENITA, Y ANASTOMOSIS
SISTEMICO-PULMONAR 1006
- CARDIOPATIA CONGENITA, Y FISTULA
SISTEMICO-PULMONAR 1251
- CARDIOPATIA CORONARIA, Y COLESTEROL
1240
- CARDIOPATIA ISQUEMICA, E HIPERTENSION
ARTERIAL 1347
- CARDIOPATIA ISQUEMICA, ETIOPATOGENIA
1347
- CARDIOPATIA ISQUEMICA, MORTALIDAD 1347
- CARDIOPATIA ISQUEMICA, Y DIETA 1347
- CARDIOPATIA ISQUEMICA, Y TABAQUISMO
1347
- CARDIOPATIA NEONATAL, Y PROSTAGLANDINAS
1450
- CARDIOPATIA, CONGENITA 652
- CARDIOPATIA, EN RECIEN NACIDO 652
- CARDIOPATIA, FACTOR DE RIESGO 600
- CARDIOPATIA, HEMODINAMICA 652
- CARDIOPATIA, ISQUEMICA 600, 890
- CARDIOPATIA, MORTALIDAD 890
- CARDIOPATIA, Y AMIODARONA 138, 139
- CARDIOPATIA, Y GESTACION 732
- CARDIOTOCOGRAFIA, Y CESAREA 278
- CARIOTIPO, EN ABORTO DE REPETICION 1795
- CARPO, SINOSTOSIS 268
- CASTLEMAN, PSEUDOTUMOR DE 105
- CASTRACION, Y CANCER DE MAMA
EXPERIMENTAL 942
- CASTRACION, Y 7-12-DIMETILBENZANTRACENO
822
- CATARATA, EN MONGOLISMO 73
- CATARATA, EN SINDROME DE DOWN 73
- CATECOLAMINAS, EN TRAUMATISMO MEDULAR
902
- CATETER DE SWAN-GANZ, EN ANGIOGRAFIA
PULMONAR 1187
- CATETERIZACION, DE SENO CORONARIO 1566
- CATETERIZACION, DE VENA SUBCLAVIA
IZQUIERDA 1566
- CAVERNOLITO, RADIOLOGIA 1682
- CEFALOMETRIA DE DOWNS, EN OCLUSION
IDEAL 945
- CEFALOMETRIA DE STEINER, EN OCLUSION
IDEAL 945
- CEFALOMETRIA, Y MALOCLUSION 946
- CEFALOSPORINAS, CEFOTIAM 1707
- CEFALOSPORINAS, EN MENINGITIS 1039
- CEFAMICINAS, CEFOTIAM 1707
- CEFOTAXIMA, EN INFECCION GINECOLOGICA
1112
- CEFOTAXIMA, EN MENINGITIS BACTERIANA
1005
- CEFOTAXIMA, FARMACODINAMIA 1112
- CEFOTIAM, EN INFECCION RESPIRATORIA
1707
- CEFOTIAM, EN OTITIS 1707
- CEFOTIAM, FARMACOCINETICA 1707
- CEFOTIAM, FARMACODINAMIA 1707
- CEFTRIAXONA, FARMACODINAMIA 1558
- CELULA BHK-21, Y BLEOMICINA 573
- CELULA DE BUHOT, Y ENFERMEDAD DE
SANFILIPPO 488
- CELULA DE GASSER, Y ENFERMEDAD DE
SANFILIPPO 488
- CELULA DE SEZARY, Y HEMALOG-D 194
- CELULA INTERDENTAL DE HUSCHKE
ULTRAESTRUCTURA 1048
- CELULA PANCREATICA, ARTIFICIAL 940
- CELULAS DE KUPFFER, ULTRAESTRUCTURA
1667
- CELULAS DE LEYDIG, FISILOGIA 1389
- CELULAS DE LEYDIG, MICROSCOPIA OPTICA
1389
- CELULAS DE LEYDIG, ULTRAESTRUCTURA 1389
- CELULAS DE LEYDIG, Y GLANDULA PINEAL
1389
- CELULAS DE LEYDIG, Y PINEALECTOMIA
EXPERIMENTAL 1389
- CELULAS HEPATICAS, CULTIVO 1315, 1667
- CELULAS HEPATICAS, FISILOGIA 1315
- CELULAS HEPATICAS, ULTRAESTRUCTURA 1667
- CELULAS INTERDENTALES, OTOTOXICOPATIA
EXPERIMENTAL 1047
- CELULAS PIT, ULTRAESTRUCTURA 1667
- CELULAS RETICULARES ESPLENICAS
ULTRAESTRUCTURA 1354
- CEREBELO, ANATOMIA PATOLOGICA 1584
- CEREBELO, NUCLEO PROFUNDO 780
- CEREBELO, Y ENFERMEDAD DE HODGKIN 1584
- CEREBELO, Y LEUCEMIA LINFOBLASTICA
AGUDA 1805
- CEREBRO, MALFORMACION 373
- CERULOPLASMINA, EN EMBARAZO 1790
- CERULOPLASMINA, EN SANGRE 1790
- CERULOPLASMINA, Y AMENAZA DE ABORTO
1790
- CERUMINOMA, DE OIDO 1373
- CERVICITIS, POR MYCOPLASMAS 1381
- CESAREA, ANALGESIA 884
- CESAREA, Y BILIRRUBINEMIA NEONATAL 340
- CESAREA, Y CARDIOTOCOGRAFIA 278
- CESAREA, Y DEPRESION NEONATAL 884
- CESAREA, Y PARTO VAGINAL 1299
- CESIO-137, DOSIMETRIA TRIDIMENSIONAL
159
- CESIO-137, EN BRAQUITERAPIA 159

- CETOACIDOSIS DIABETICA. INGRESO EN C.I.P. 1448
 CETOCONAZOL, TOXICIDAD 1594
 CFD, Y GRANULOCITO 603
 CHILAUDITI, SINDROME DE 1268
 CHLAMYDIA TRACHOMATIS, AISLAMIENTO 1364
 1564
 CHLAMYDIA TRACHOMATIS, CULTIVO 1564
 CHLAMYDIA TRACHOMATIS, EN APARATO GENITAL FEMENINO 1369
 CHLAMYDIA TRACHOMATIS, INFECCION 1564
 CHLAMYDIA TRACHOMATIS, SENSIBILIDAD ANTIBIOTICA 1557
 CHLAMYDIA TRACHOMATIS, URETRITIS 1519
 CIANIDANOL-3, EFECTOS SECUNDARIOS 1138
 CIANIDANOL-3, Y FIEBRE 1138
 CICLO DE LA UREA, EN HEPATOCITOS 1548
 CICLOFOSFAMIDA, EN ARTRITIS REUMATOIDE 1137
 CIMETIDINA 101
 CIMETIDINA, E INDICAN 754
 CIMETIDINA, EN ULCERA DUODENAL 100, 754
 CIMETIDINA, Y SECRECION GASTRICA 100
 CIPROFLOXACINA, FARMACODINAMIA 1559
 CIPROFLOXACINA, SENSIBILIDAD BACTERIANA 1642
 CIRCULACION EXTRACORPOREA, EFECTOS SECUNDARIOS 1727
 CIRCULACION EXTRACORPOREA, EN ENDOCARDITIS 736
 CIRCULACION EXTRACORPOREA POSTOPERATORIO 886
 CIRCULACION EXTRACORPOREA, Y NITROGLICERINA 886
 CIRCULACION RETINIANA, Y DIABETES 71
 CIRROSIS HEPATICA, COMPLICACIONES 1537
 CIRROSIS HEPATICA, DIAGNOSTICO 1547
 1560
 CIRROSIS HEPATICA, E INFECCION HOSPITALARIA 1537
 CIRROSIS HEPATICA, ENZIMOLOGIA 1560
 CIRROSIS HEPATICA, PRONOSTICO 763
 CIRROSIS HEPATICA, Y ACIDO PARAAMINOBENZOICO 751
 CIRROSIS HEPATICA, Y DERRAME PLEURAL 766, 914
 CIRROSIS HEPATICA, Y DIOXIDO DE THORIO 1205
 CIRROSIS HEPATICA, Y FOSFOLIPIDOS PLASMATICOS 787
 CIRROSIS HEPATICA, Y GALACTOSA 103
 CIRROSIS HEPATICA, Y GAMMA-GLUTAMIL-TRANSPEPTIDASA 1560
 CIRROSIS HEPATICA, Y OSTEOARTROPIA HIPERTROFICA 230
 CIRROSIS HEPATICA, Y REFLUJO GASTROESOFAGICO 1100
 CIRROSIS HEPATICA, Y TEST DEL PABA 1102
 CIRUGIA CARDIACA, EFECTOS SECUNDARIOS 1727
 CIRUGIA CARDIACA, MORTALIDAD 1727
 CIRUGIA DEL D.R. 1496
 CIRUGIA INTRAUTERINA, Y MALFORMACIONES CONGENITAS 1772
 CIRUGIA PLASTICA, DE URETER 56
 CIRUGIA, DE CANCER DE MAMA 255
 CIRUGIA, DE CANCER GASTRICO 821
 CIRUGIA, DE ENFISEMA BULLOSO 306
 CIRUGIA, DE ESTENOSIS ESOFAGICA 366
 CIRUGIA, DE FISTULA DE CUELLO 800
 CIRUGIA, DE QUISTE DE CUELLO 800
 CIRUGIA, DE SARCOMA 273
 CIRUGIA, DE VALVULA CARDIACA 517
 CIRUGIA, E INFECCION URINARIA 356
 CIRUGIA, EN CANCER DE MAMA 576
 CIRUGIA, EN ULCERA DUODENAL 688
 CIS-DIAMINODICLOROPLATINO, EFECTOS SECUNDARIOS 990, 991
 CIS-DIAMINODICLOROPLATINO, OTOTOXICIDAD 990, 991
 CIS-PLATINO, EN CANCER DE CABEZA Y CUELLO 1662
 CISPLATINO, E HIPOCALCEMIA 1162
 CISPLATINO, E HIPOMAGNESEMIA 1162
 CISPLATINO, NEFROTOXICIDAD 1162
 CISPLATINO, Y TETANIA 1162
 CISTITIS, HEMORRAGICA 289
 CISTOADENOMA, DE PANCREAS 1275
 CISTOCELE, RADIOLOGIA 1766
 CISTOGRAFIA, EFECTOS SECUNDARIOS 1392
 CISTOGRAFIA, RETROGRADA 1392
 CISTOGRAFIA, Y EXTRAVASACION RETROPERITONEAL 1392
 CISTOMANOMETRIA, EN VEJIGA NEUROGENA 1473
 CISTOSARCOMA FILOIDES 811
 CISTOSARCOMA PHYLLODES, CIRUGIA 1827
 CITOFOTOMETRIA, Y ACTIVIDADES ENZIMATICAS 445
 CITOGENETICA, DE LEUCEMIA AGUDA 609
 CITOGENETICA, EN HEMOPATIA 1145
 CITOLOGIA, Y DNA 876
 CITRATO DE CLOMIFENO, Y ESTERILIDAD 1761
 CLAMIDIASIS, DIAGNOSTICO 1564
 CLASIFICACION TNM, Y CANCER DE MAMA 254
 CLAUDICACION INTERMITENTE, TRATAMIENTO 1598
 CLAVICULA, LUXACION 219
 CLAVICULA, MALFORMACIONES CONGENITAS 1737
 CLAVICULA, PSEUDOARTROSIS CONGENITA 271
 1737

- CLAVO DE ZICKEL, EN FRACTURA
 SUBTROCANTEREA DE FEMUR 216
 CLEBOPRIDE 383
 CLEBOPRIDE, Y VACIAMIENTO GASTRICO 391
 CLEMENTS, TEST DE 733
 CLENBUTEROL, E ISOPROTERENOL 63
 CLENBUTEROL, Y CONTRACTILIDAD CARDIACA
 62
 CLENBUTEROL, Y RECEPTOR BETAADRENERGICO
 63
 CLENBUTEROL, Y VOLUMEN RESPIRATORIO 62
 CLIMA, Y PATOLOGIA PULMONAR 599
 CLOACA, EXTROFIA 32
 CLORAMBUCIL, EN ARTRITIS REUMATOIDE
 1137
 CLORFENIRAMINA, EFECTOS SECUNDARIOS
 1578
 CLORFENIRAMINA, Y DISCINESIA AGUDA 1578
 CLORHIDRATO DE TETRACICLINA, EN DERRAME
 PLEURAL 1627
 CLORURO DE BENZALCONIO, ANTICONCEPTIVO
 614
 CLORURO DE BETHANECHOL, Y MANOMETRIA
 RECTOSIGMOIDEA 530
 COAGULACION INTRAVASCULAR DISEMINADA
 DIAGNOSTICO 1710
 COAGULACION INTRAVASCULAR DISEMINADA
 EN OBSTETRICIA 542
 COAGULACION INTRAVASCULAR DISEMINADA
 FISIOPATOLOGIA 1710
 COAGULACION SANGUINEA, ENZIMOLOGIA 1713
 COAGULACION SANGUINEA, FISIOPATOLOGIA
 1710
 COAGULACION SANGUINEA, INMUNOLOGIA 1713
 COAGULACION, Y SUBSTRATO CROMOGENICO
 189
 COAGULOLISIS, Y ALFATESIN 498
 COARTACION AORTICA 361
 COBALTO-60, Y RADIOCIRUGIA 454, 455
 COBALTOTERAPIA, EN FIBROMA NASOFARINGEO
 986
 COBALTOTERAPIA, Y OSTEOSARCOMA 833
 COBRE, EN EMBARAZO 1790
 COBRE, EN SANGRE 1790
 COBRE, Y AMENAZA DE ABORTO 1790
 COBRE, Y NUTRICION PARENTERAL 1834
 COCCIDIOIDOMICOSIS 770
 COCIENTE LECITINA-ESFINGOMIELINA, Y
 MADUREZ FETAL 733
 COCLEA, DE COBAYA 1048
 COCLEA, OTOTOXICOPATIA EXPERIMENTAL
 1047
 COCOS GRAMPOSITIVOS, SENSIBILIDAD
 ANTIBIOTICA 1526
 COCOS GRAMPOSITIVOS, Y NORFLOXACINA
 1526
 CODO, LUXACION 270
 COLAGOGO 756
 COLANGIOCARCINOMA, POR DIOXIDO DE
 THORIO 1205
 COLANGIOGRAFIA, EN COLESTASIS 386
 COLANGIOGRAFIA, EN HIDATIDOSIS HEPATICA
 1271
 COLANGIOGRAFIA, PERCUTANEA
 TRANSHEPATICA 910
 COLANGIOGRAFIA, TRANSHEPATICA
 PERCUTANEA 386
 COLANGIOPANCREATOGRAFIA, RETROGRADA
 ENDOSCOPICA 1052
 COLECCION SUBDURAL, EN INFANCIA 259
 COLECCION SUBDURAL, Y SALMONELLA 259
 COLECISTECTOMIA, Y LITIASIS BILIAR 724
 COLECISTITIS AGUDA, DIAGNOSTICO 1626
 COLECISTITIS AGUDA, RADIOLOGIA 1626
 COLECISTITIS, AGUDA 466
 COLECISTITIS, TOMOGRAFIA 466
 COLECISTOQUININA-PANCREOZIMINA, Y
 VACIAMIENTO GASTRICO 388
 COLEDOCO, QUISTE 682
 COLEDOCOLITIASIS 1053
 COLELITIASIS, EN INFANCIA 602
 COLERETICO 756
 COLESTASIS EXTRAHEPATICA, DIAGNOSTICO
 1754
 COLESTASIS, INTRAHEPATICA 774
 COLESTASIS, Y COLANGIOGRAFIA
 TRANSHEPATICA 386
 COLESTASIS, Y EMBARAZO 774
 COLESTEROL-HDL, DETERMINACION 1717
 COLESTEROL-HDL, EN SANGRE 1717
 COLESTEROL, ABSORCION INTESTINAL 1485
 COLESTEROL, DE LIPOPROTEINAS 1240, 1562
 COLESTEROL, DERIVADOS 1485
 COLESTEROL, EN CARDIOPATIA CORONARIA
 1240
 COLESTEROL, EN HIPOTIROIDISMO 1134
 COLESTEROL, EN INSUFICIENCIA RENAL
 CRONICA 1219
 COLESTEROL, EN SANGRE 1239
 COLESTEROL, OXIDACION 1485
 COLESTEROL, TRANSPORTE LIPOPROTEINICO
 1219
 COLESTEROL, Y ARTERIOESCLEROSIS 182
 COLESTEROL, Y LIPOPROTEINAS 182
 COLESTEROLEMIA 1239
 COLGAJO MIOCUTANEO, EN CANCER DE MAMA
 1507
 COLGAJO MIOCUTANEO, EN EXENTERACION
 PELVICA 1786
 COLICO NEFRITICO, TRATAMIENTO 1572
 COLICO NEFRITICO, Y ANTIINFLAMATORIOS
 NO ESTERODEOS 1572

- COLIN-ACETILTRANSFERASA 489
 COLINESTERASA, DETERMINACION 492
 COLINESTERASA, EN INTOXICACION ORGANOFOSFORADA 494
 COLINESTERASA, EN LEPRO 97, 493
 COLINESTERASA, EN QUEMADURA 495
 COLINESTERASA, PLASMATICA 489, 490
 COLINESTERASA, TEST DE DETECCION 491
 COLINESTERASA, Y ENFERMEDAD MANIACODEPRESIVA 496
 COLINESTERASA, Y LITIO 496
 COLITIS ULCEROSA, E INTOLERANCIA A LA LECHE 394
 COLITIS ULCEROSA, Y ANEMIA HEMOLITICA 107
 COLITIS ULCEROSA, Y ANEMIA HEMOLITICA AUTOINMUNE 1531
 COLITIS ULCEROSA, Y LISOENZIMA 185
 COLUMNA CERVICAL, ESPONDILOSIS 899
 COLON, ANGIODISPLASIA 687
 COLON, CANCER 79
 COLON, CANCER MULTICENTRICO 419
 COLON, DIVERTICULOSIS 761
 COLON, LIPOMA 726
 COLOSTASIS, Y ANTICONCEPTIVO ORAL 561
 COLPOTOMIA, Y ESTERILIZACION TUBARICA 4
 COLUMNA CERVICAL, OSTEOPOROSIS 961
 COLUMNA CERVICAL, TRAUMATISMOS 1738
 COLUMNA DORSAL, TRAUMATISMO 221
 COLUMNA LUMBAR, TRAUMATISMO 221
 COLUMNA VERTEBRAL, OSTEOMA OSTEIOIDE 1333
 COMISURA ANTERIOR, CANCER 10
 COMISURAS ENCEFALICAS, ANATOMIA 1486
 COMPLEMENTO-C3, EN LIQUIDO AMNIOTICO 1788
 COMPLEMENTO-C4, EN LIQUIDO AMNIOTICO 1788
 COMPLEMENTO, EN ANGIOEDEMA FAMILIAR 1131
 COMPLEMENTO, EN OTITIS MEDIA SECRETORIA 993
 COMPLEMENTO, EN PURPURA DE SCHONLEIN-HENOCH 807
 COMUNICACION INTERAURICULAR DIAGNOSTICO 1360
 COMUNICACION INTERAURICULAR, E HIPOPLASIA VENTRICULAR 1030
 COMUNICACION INTERAURICULAR, EN INFANCIA 148
 COMUNICACION INTERAURICULAR, Y PERICARDITIS 1360
 COMUNICACION INTERVENTRICULAR, E INSUFICIENCIA AORTICA 516
 COMUNICACION INTERVENTRICULAR, EN INFANCIA 641
 COMUNICACION INTERVENTRICULAR, Y CALCINOSIS DE VALVULA 425
 COMUNICACION INTERVENTRICULAR, Y CRECIMIENTO 641
 COMUNICACION INTERVENTRICULAR, Y ESTENOSIS INFUNDIBULAR 41
 COMUNICACION INTERVENTRICULAR, Y RETRASO DE CRECIMIENTO 661
 CONCIENCIA, ESTRUCTURA 590
 CONDROMA, PERIOSTICO 835
 CONDROMA, YUXTACORTICAL 835
 CONDROSARCOMA MESENQUIMAL COMPLICACIONES 1746
 CONDROSARCOMA MESENQUIMAL EXTRAESQUELETICO 1746
 CONDROSARCOMA, DE HUMERO 521
 CONDROSARCOMA, DE PIE 522
 CONDROSARCOMA, PAROSTAL 521
 CONDROSARCOMA, YUXTACORTICAL 521
 CONDUCCION AURICULOVENTRICULAR 534
 CONDUCCION AURICULOVENTRICULAR, BLOQUEO FARMACOLOGICO 796
 CONDUCCION AURICULOVENTRICULAR, EN BLOQUEO CARDIACO 889
 CONDUCCION AURICULOVENTRICULAR, EN INFARTO DE MIOCARDIO 512
 CONDUCCION AURICULOVENTRICULAR, Y AMIODARONA 319
 CONDUCCION AURICULOVENTRICULAR, Y ANESTESIA 796
 CONDUCCION AURICULOVENTRICULAR, Y AR-L-115-BS 1484
 CONDUCCION AURICULOVENTRICULAR, Y SULMAZOL 1567
 CONDUCCION CARDIACA, Y MONOLEATO DE POLIETILEN SORBITA 137
 CONDUCCION INTRAVENTRICULAR, EN INFARTO DE MIOCARDIO 512
 CONDUCCION INTRAVENTRICULAR, TRASTORNO 737
 CONDUCCION INTRAVENTRICULAR, Y MARCAPASOS 737
 CONDUCTIVIDAD ELECTRICA, EN HEMIPLEJIA 838
 CONDUCTO AUDITIVO INTERNO AGRANDAMIENTO BILATERAL 1204
 CONDUCTO AUDITIVO INTERNO, Y NEUROFIBROMATOSIS 1204
 CONDUCTO AUDITIVO, POLIPO 829
 CONDUCTO CISTICO, AGENESIA 1340
 CONDUCTO DE GARTNER 560
 CONDUCTO DE GARTNER, QUISTE 249
 CONDUCTO INTRAHEPatico, ESTENOSIS 1271
 CONDUCTO ONFALOMESENTERICO, ANOMALIA 12
 CONDUCTO RAQUIDEO CERVICAL, ESTENOSIS 899

- CONDUCTO RAQUIDEO CERVICAL. MANOMETRIA 899
 CONDUCTO TORACICO. ROTURA 1188
 CONECTIVOPATIA. Y ANEMIA HEMOLITICA AUTOINMUNE 1147
 CONJUNCION BILIO-PANCREATICO-DUODENAL NOMENCLATURA 1172
 CONRADI. SINDROME DE 24
 CONSEJO GENETICO 718
 CONTAMINACION. FECAL 117
 CONTRACCION UTERINA. INHIBICION 1309 1311
 CONTRACEPCION. Y PLANIFICACION FAMILIAR 104
 CONTRACEPTIVOS ORALES. EFECTOS SECUNDARIOS 1581
 CONTRACTILIDAD CARDIACA. E INSULINA 533
 CONTRACTILIDAD CARDIACA. Y AMIODARONA 138. 139
 CONTRACTILIDAD CARDIACA. Y HEXOPRENALINA 1086
 CONTRACTILIDAD MIOCARDICA. Y AR-L-115-BS 1484
 CONTRACTILIDAD MIOCARDICA. Y TETANOS 1728
 CONTRACTILIDAD. CARDIACA 62
 CONTRACTILIDAD. MIOCARDICA 882
 CONVULSION. EN LACTANTE 698. 702
 CONVULSION. FEBRIL 698
 CONVULSION. PSICOSOCIOLOGIA 702
 CONVULSIONES. EN LACTANTE 1803
 COR TRIARIATUM. Y DRENAJE VENOSO PULMONAR ANOMALO 1255
 CORACOIDES. TRAUMATISMOS 1265
 CORAZON. AMILOIDOSIS 399
 CORAZON. MALFORMACION CONGENITA 148
 CORAZON. TUMOR 364
 CORAZON. TUMOR PRIMITIVO 513
 CORAZON. Y NIFEDIPINA 897
 CORAZON. Y SINDROME DE ELLIS VAN CREVELD 148
 CORDOMA. DE SACRO 266
 CORDON UMBILICAL. ESTRANGULACION 543
 CORDON UMBILICAL. Y SISTOLE FETAL 543
 CORIOAMNIONITIS. POR ANAEROBIOS 1793
 CORIOAMNIONITIS. PREVENCION 1793
 CORNELIA DE LANGE. SINDROME DE 37
 CORONAS TELESCOPICAS. DISEÑO 1502
 CORTEZA SUPRARRENAL. ADENOCARCINOMA 174
 CORTEZA SUPRARRENAL. MIELOLIPOMA 456
 CORTICOESTEROIDES. EN LINFADENOPATIA ANGIOINMUNOBLASTIC 175
 CORTICOIDES. E INHIBIDORES HEMOFILICOS 1352
 CORTICOIDES. EN HEMOFILIA-A 1352
 CORTISOL. Y RADIOINMUNOANALISIS 190
 CORTISOL. Y TRAUMATISMO CRANEOENCEFALICO 883
 COULTER COUNTER S PLUS. Y PLAQUETAS 1353
 CRANEO. MALFORMACIONES CONGENITAS 1679
 CRANEOENCEFALO. TRAUMATISMO 877. 1244
 CRANEOLACUNIA 1679
 CREATINFOSFOQUINASA. EN HIPOTIROIDISMO 1134
 CREATINFOSFOQUINADA. Y TETANOS AGUDO 851
 CREATINFOSFOQUINASA. E INFARTO DE MIOCARDIO 1152
 CREATINFOSFOQUINASA. EN INFARTO DE MIOCARDIO 439
 CREATINKINASA. EN LIQUIDO SUBRETINIANO 482
 CREATINKINASA. ISOENZIMAS 481. 482
 CREATINQUINASA. EN INFARTO DE MIOCARDIO 1563
 CRECIMIENTO INTRAUTERINO. E HIPERTENSION GESTACIONAL 1773
 CRECIMIENTO. DE HUESO LARGO 523
 CRECIMIENTO. INTRAUTERINO 556
 CRECIMIENTO. RETRASO 347. 661
 CRECIMIENTO. Y COMUNICACION INTERVENTRICULAR 641. 661
 CRECIMIENTO. Y SINDROME DE PRADER-LABHART-WILLI 1029
 CRECIMIENTO. Y TETRALOGIA DE FALLOT 662
 CRIOCOAGULACION. EN RETINOPATIA DIABETICA 66
 CRIOGLOBULINEMIA. EN LINFOMA INMUNOBLASTICO 1146
 CRIOTERAPIA. EN LESION CERVICAL UTERINA 81
 CRIPTOCOCOSIS 770
 CRIPTORQUIDIA. Y NEOPLASIA TESTICULAR 55
 CRISIS BLASTICA. EN LEUCEMIA GRANULOCITICA CRONICA 1837
 CRISIS BLASTICA. TRATAMIENTO 1837
 CRISTALINO. EXTRACCION 328
 CRISTALINO. IMPLANTE 67
 CROHN. ENFERMEDAD DE 185. 394. 1323
 CROMATOGRAFIA DE AFINIDAD. Y HEMOGLOBINA GLUCOSILADA 1709
 CROMATOGRAFIA. METODOS 1701
 CROMO. Y NUTRICION PARENTERAL 1834
 CROMOGLICATO DISODICO. Y GASTROENTERITIS EOSINOFILICA 758
 CROMONAS. EN ASMA BRONQUIAL 1074
 CROMOSOMA FILADELFIA. EN LEUCEMIA MIELOIDE 1836
 CROMOSOMA X 1418
 CROMOSOMA-X. EN ANILLO 941

- CROMOSOMA-1, TRANSLOCACION 1784
 CROMOSOMA-18, TRANSLOCACION 1784
 CROMOSOMA, Y SINOVIORTESIS RADIOACTIVA 585
 CROMOSOMOPATIAS, ASISTENCIA 718
 CUELLO UTERINO, ADENOCARCINOMA 937
 CUELLO UTERINO, CANCER 544
 CUELLO UTERINO, CRIOTERAPIA 81
 CUELLO UTERINO, EMBARAZO 241
 CUELLO UTERINO, LESION 81
 CUELLO, FISTULA CONGENITA 800
 CUELLO, IRRADIACION 453
 CUELLO, QUISTE CONGENITO 800
 CUERDA DEL TIMPANO, MICROCIROLOGIA EXPERIMENTAL 1329
 CUERNO DE PENE 635
 CUERO CABELLUDO, QUERION 1804
 CUERPO CAVERNOSO DE PENE, CIRUGIA 1481
 CUERPO CAVERNOSO DE PENE, ROTURA 1481
 CUERPO EXTRAÑO, EN APARATO RESPIRATORICO 20
 CUERPO EXTRAÑO, EN FOSA NASAL 1091
 CUERPO EXTRAÑO, EN VIAS AEREAS 954
 CUERPO EXTRAÑO, Y BRONCOSCOPIA 20
 CULTIVO DE MEDULA OSEA 1432
 CULTIVO, DE ESPUTO 467
 CURA DE TRUETA, EN INFECCION OSEA 220
 CURVA FLUJO-VOLUMEN PULMONAR, METODOS 1468
 CURVA FLUJO-VOLUMEN PULMONAR, Y BRONCODILATADORES 1468
 C1-ESTERASA INHIBIDOR, DEFICIT 1580
 D-PENICILAMINA, Y PENFIGO FOLIACEO 631
 DACRIOADENITIS, CRONICA 64
 DACRIOADENITIS, E INVASION ORBITARIA 64
 DACRIOCISTITIS, AGUDA 793
 DANAZOL, EN ANGIOEDEMA FAMILIAR 1580
 DEAFERENTIZACION, EN DOLOR CRONICO 1080
 DEDO PULGAR, AMPUTACION 212
 DEDO PULGAR, LUXACION METACARPO-FALANGICA 898
 DEFICIENCIA MENTAL, DETECCION PRECOZ 738
 DEFICIENCIA MENTAL, Y TEST DE MEMORIA 738
 DEFORMIDAD DE MADELUNG 215
 DEGENERACION CEREBELOSA, Y ENFERMEDAD DE HODGKIN 1584
 DENTICION, MEDICION 947
 DENTICION, Y MALOCCLUSION 947
 DENTICION, Y OCLUSION DENTARIA 947
 DEONTOLOGIA, EN ANESTESIOLOGIA 505
 DEONTOLOGIA, Y MUERTE CEREBRAL 1161
 DEPRESION, EN MUJER 739, 1182
 DEPRESION, ENDOGENA 1231
 DEPRESION, PSICOLOGIA 1182
 DERIVACION VENTRICULAR, EFECTOS SECUNDARIA 1492
 DERMATITIS DE CONTACTO, ESTADISTICA 1015, 1016
 DERMATOFITOSIS, POR TRICHOPHYTON MENTAGROPHYTES 284
 DERMATOGLIOSIS 1696
 DERMATOLOGIA, ENSEÑANZA MEDICA 820
 DERMATOSIS PUSTULOSA SUBCORNEAL, Y PUVA 1009
 DERRAME PLEURAL 914
 DERRAME PLEURAL Y TUMOR GINECOLOGICO 1153
 DERRAME PLEURAL, ETIOPATOGENIA 1188 1625, 1627
 DERRAME PLEURAL, POSTRAUMATICO 1188
 DERRAME PLEURAL, QUILOSO 1188
 DERRAME PLEURAL, TRATAMIENTO 1627
 DERRAME PLEURAL, Y CANCER 1627
 DERRAME PLEURAL, Y DIETA 1188
 DERRAME PLEURAL, Y SARCOIDOSIS 809
 DERRAME, EN CIRROSIS HEPATICA 766
 DERRAME, PLEURAL 766
 DESARROLLO PSICOMOTOR 1455
 DESARROLLO PSICOMOTOR, Y SUFRIMIENTO FETAL 1777
 DESARROLLO SOMATICO, RECIEN NACIDO BAJO PESO 1408
 DESHIDRATACION DEL LACTANTE 1122
 DESHIDRATACION HIPERNATREMICA, EN LACTANTE 1123
 DESNUTRICION 258
 DESORIENTACION TEMPOROESPACIAL 1462
 DESVASCULARIZACION, ESOFAGOGASTRICA 760
 DEXAMETASONA, EN ABSCESO CEREBRAL 1582
 DEXAMETASONA, EN PRUEBA DE FRENADO SUPRARRENAL 856
 DIABETES GESTACIONAL, COMPLICACIONES 1783
 DIABETES GESTACIONAL, TRATAMIENTO 1783
 DIABETES GESTACIONAL, Y FRECUENCIA CARDIACA FETAL 1783
 DIABETES GESTACIONAL, Y SUFRIMIENTO FETAL 1783
 DIABETES MELLITUS, DIAGNOSTICO 1135 1620, 1709
 DIABETES MELLITUS, E HIPOTIROIDISMO 1458
 DIABETES MELLITUS, EN INFANCIA 713 1458, 1806
 DIABETES MELLITUS, EN LACTANTE 1031
 DIABETES MELLITUS, ESTADISTICA 1620
 DIABETES MELLITUS, INSULINODEPENDIENTE 1458
 DIABETES MELLITUS, PREVENCION 1620
 DIABETES MELLITUS, PRONOSTICO 713, 1501 1806

- DIABETES MELLITUS, TRANSITORIA 1031
 DIABETES MELLITUS, TRATAMIENTO 713
 DIABETES MELLITUS, Y DIETA 1638
 DIABETES MELLITUS, Y HEMOGLOBINA
 GLUCOSILADA 1135, 1600, 1638
 DIABETES MELLITUS, Y PRONOSTICO 1600
 DIABETES MELLITUS, Y SULFONILUREAS 1144
 DIABETES MELLITUS, Y TRAUMATISMO 901
 DIABETES, COMPLICACIONES 1769
 DIABETES, DIAGNOSTICO 1607
 DIABETES, E HIGADO 384
 DIABETES, EN INFANCIA 651, 694, 1422
 DIABETES, PSICOSOCIOLOGIA INFANTIL 694
 DIABETES, RETINOPATIA 66
 DIABETES, Y CIRCULACION RETINIANA 71
 DIABETES, Y CORAZON FETAL 1769
 DIABETES, Y EMBARAZO 1298, 1769, 1783
 DIABETES, Y LEPRO 743
 DIABETES, Y MADURACION PULMONAR FETAL
 1368
 DIABETES, Y PARTO 940
 DIABETES, Y PRUEBA DE TOLERANCIA A
 GLUCOSA 1607
 DIABETES, Y RETINOPATIA 71
 DIAFRAGMA, HERNIA TRAUMATICA 313, 723
 DIALISIS PERITONEAL, DE RECIEN NACIDO
 39
 DIARREA DEL LACTANTE, TRATAMIENTO 1121
 DIARREA, EN LACTANTE 353
 DIARREA, Y SINDROME DE TURNER 649
 DIARREAS INFECCIOSAS, ETIOLOGIA 1117
 DIARREAS INFECCIOSAS, PATOGENIA 1118
 DICLOFENAC SODICO, EN COLICO NEFRITICO
 1572
 DICLOFENAC SODICO, FARMACODINAMIA 1572
 DIENTE, BLANQUEAMIENTO 1051
 DIENTE, COLORACION PATOLOGICA 1051
 DIENTE, ECTOPIA 1091
 DIENTE, OCLUSION 947
 DIFRACTOMETRIA, EN LITIASIS RENAL 1395
 DILTIAZEM, FARMACODINAMIA 1546
 DILTIAZEM, Y SECRECION GASTRICA 1546
 DIMETIL SULFOXIDO, E INFLAMACION 57
 DIMETILBENZANTRACENO, Y TUMOR
 EXPERIMENTAL DE MAMA 825
 DINITROCLOROBENCENO, EFECTOS
 SECUNDARIOS 1385
 DINITROCLOROBENCENO, EN ALOPECIA AREATA
 1385
 DINITROCLOROBENCENO, FARMACODINAMIA
 1385
 DIOXIDO DE THORIO, Y CIRROSIS HEPATICA
 1205
 DIOXIDO DE THORIO, Y COLANGIOCARCINOMA
 1205
 DIPIRIDAMOL, EN ACCIDENTE
 CEREBROVASCULAR 1575
 DISCINESIA AGUDA, POR ANTIHISTAMINICOS
 1578
 DISCINESIA ESOFAGICA, TRATAMIENTO 1461
 DISCINESIA, DE ESOFAGO 750, 1097
 DISCO LUMBAR, DISCOGRAFIA 958
 DISCOGRAFIA, LUMBAR 958
 DISCOGRAFIA, Y PANTOPAQUE 958
 DISCUNDRROOSTEOSIS 215
 DISERITROPOYESIS 1228
 DISESTESIA MENTONIANA 1591
 DISFUNCION VESICOESFINTERIANA
 FARMACOLOGIA 842
 DISFUNCION VESICOESPINTERIANA 841
 DISLIPEMIA, Y PALUDISMO AGUDO 1177
 DISOSTOSIS CLEIDOCRANEAL, RADIOLOGIA
 1811
 DISPLASIA DE MAMA, ADENOSIS
 ESCLEROSANTE 1314
 DISPLASIA DE MAMA, FISIOPATOLOGIA 1314
 DISPLASIA DE MAMA, PAPILOMA INTRADUCTAL
 1314
 DISPLASIA DE MAMA, PRONOSTICO 1314
 DISPLASIA DE MAMA, Y ESTROGENOS 1314
 DISPLASIA DE MAMA, Y PROGESTERONA 1314
 DISPLASIA DE MAMA, Y PROLACTINA 1314
 DISPLASIA EPIFISARIA HEMIMELICA 1735
 DISPLASIA FIBROSA, EN SINDROME DE
 MCCUNE-ALBRIGHT 1437
 DISPLASIA OCULO-AURICULO-VERTEBRAL 1401
 DISPOSITIVO INTRAUTERINO, EFECTOS
 SECUNDARIOS 1767
 DISPOSITIVO INTRAUTERINO, Y
 PROLACTINEMIA 921
 DISPROTEINEMIA, EN LINFADENOPATIA
 ANGIOINMUNOBLASTICA 175
 DISQUERATOSIS CONGENITA, DIAGNOSTICO
 1386
 DISQUERATOSIS CONGENITA, ETIOPATOGENIA
 1386
 DISQUERATOSIS CONGENITA, FISIOPATOLOGIA
 1386
 DISQUERATOSIS CONGENITA, PRONOSTICO
 1386
 DISQUINESIA ESOFAGICA, DIAGNOSTICO 1538
 DISTRES RESPIRATORIO, SINDROME 327
 DISTROFIA MIOTONICA DE STEINERT 1179
 DISTROFIA MIOTONICA DE STEINERT, E
 INSULINA 1151
 DISTROFIA MIOTONICA DE STEINERT, Y
 GLUCOSA 1150
 DISTROFIA OSTEOCONDROMUSCULAR DE
 SCHWARTZ-JAMPEL 34
 DISTROFIA, DE VULVA 559
 DISTROFIA, ELECTROMIOGRAFIA 903
 DISTROFIA, MIOTONICA 903
 DISURIA, EN INFANCIA 1802

- DIVERTICULO DE MECKEL 686
 DIVERTICULO DE MECKEL, COMPLICACIONES 1379
 DIVERTICULO DE MECKEL, EN INFANCIA 1379
 DIVERTICULO DE MECKEL, Y HEMORRAGIA DIGESTIVA 1379
 DIVERTICULO DE MECKEL, Y PERTECNECTATO DE SODIO 474
 DIVERTICULO YEYUNAL, PERFORACION 1160
 DIVERTICULO, DE VEJIGA 410
 DIVERTICULOSIS, DE COLON 761
 DIVERTICULOSIS, MANOMETRIA 761
 DIVERTICULOSIS, YEYUNAL 1160
 DMSA-SN-TECNECIO-99, Y RIÑON 457
 DNA, CUANTIFICACION 876
 DNA, FLUORIMETRIA 876
 DNA, Y DIAGNOSTICO CITOLOGICO 876
 DOBUTAMINA, E INSUFICIENCIA CARDIACA 511
 DOCUMENTACION CLINICA, AUTOMATIZACION 1617
 DOCUMENTACION CLINICA, CERO 1617
 DOCUMENTACION MEDICA, EN PEDIATRIA 657
 DOLOR, TRATAMIENTO 1049
 DOLOR, Y AVULSION DE PLEXO BRAQUIAL 671
 DOLOR, Y ESTIMULACION DE LA SUBSTANCIA GRIS 1049
 DOLOR, Y ESTIMULACION EPIDURAL DE LA MEDULA 1080
 DOMPERIDONA 383
 DOMPERIDONE, E HIPERTENSION ARTERIAL 1732
 DOPAMINA BETA-HIDROSILASA, Y HUMOR ACUOSO 1497
 DOPAMINA, DERIVADOS 1732
 DOPAMINA, E HIPERTENSION ARTERIAL 1732
 DOPAMINA, EN ULCERA DUODENAL 755
 DOPAMINA, FLUORIMETRIA 193
 DOPAMINA, Y SECRECION GASTRICA 753, 755 1096
 DOPAMINA, Y ULCERA DUODENAL 753
 DOSIMETRIA, DE CESIO-137 159
 DOSIMETRIA, DE LUMINISCENCIA 160
 DOSIMETRIA, DE RADIACION GAMMA 454
 DOSIMETRIA, DE RADIACION IONIZANTE 160
 DOSIMETRIA, TRIDIMENSIONAL 159
 DOSIMETRIA, Y FOSFOLUMINISCENCIA 160
 DOSIMETRO, TERMOLUMINISCENTE 413
 DOWN, SINDROME DE 73, 1801
 DOWNS, CEFALOMETRIA DE 945
 DRENAJE, EN POSTOPERATORIO GINECOLOGICO 1281
 DROGADICCION, EPIDEMIOLOGIA 432
 DROGADICCION, PREVENCION 432
 DROGADICCION, Y VIRUS B 1514
 DROGODEPENDENCIA, COMPLICACIONES 1523 1544
 DROGODEPENDENCIA, DIAGNOSTICO 1524
 DROGODEPENDENCIA, FISIOPATOLOGIA 1524
 DROGODEPENDENCIA, INMUNOLOGIA 1523
 DROGODEPENDENCIA, Y GRANULOCITOS NEUTROFILOS 1523
 DROPERIDOL, FARMACODINAMIA 1604
 DUODENO, ADENOCARCINOMA 804
 DUODENO, CIRUGIA 1753
 DUODENO, POLIPO HAMARTOMATOSO 680
 DUODENO, TRAUMATISMO 344
 DUODENO, ULCERA 100, 122, 381, 407, 681 688, 753, 754, 755, 969, 1098
 DUPLICIDAD GASTRICA 1412
 DUPLICIDAD PIELOURETRAL, Y URETEROCELE ECTOPICO 1678
 DUPLICIDAD, UTEROVAGINAL 371, 447
 EATE, E INTERVALO SISTOLICO 802
 EATON-LAMBERT, SINDROME DE 128
 ECOCARDIOGRAFIA, DE FISTULA CORONARIA IZQUIERDA 1254
 ECOCARDIOGRAFIA, EN CARDIOMIOPATIA HIPERTROFICA 981
 ECOCARDIOGRAFIA, EN ENDOCARDITIS INFECCIOSA 1361
 ECOCARDIOGRAFIA, EN HIDATIDOSIS CARDIACA 1734
 ECOCARDIOGRAFIA, EN SINDROME DE BAJO GASTO CARDIACO 1727
 ECOCARDIOGRAFIA, EN SINDROME DE LAS BRIDAS AMNIOTICAS 1282
 ECOCARDIOGRAFIA, EN TROMBO AURICULAR IZQUIERDO 798
 ECOGRAFIA B, DE MAMA 155
 ECOGRAFIA, DE APARATO URINARIO 1841
 ECOGRAFIA, DE DESARROLLO FOLICULAR 246
 ECOGRAFIA, DE OVARIO 246
 ECOGRAFIA, DE QUISTE HIDATIDICO HEPATICO 784
 ECOGRAFIA, EN CANCER DE HIGADO 1535
 ECOGRAFIA, EN CANCER DE VESICULA BILIAR 1207
 ECOGRAFIA, EN CRECIMIENTO RENAL 617
 ECOGRAFIA, EN GINECOLOGIA 1200
 ECOGRAFIA, EN HIDATIDOSIS HEPATICA 1273
 ECOGRAFIA, EN MALFORMACION FETAL 237
 ECOGRAFIA, EN MIELOMA SUPRARRENAL 456
 ECOGRAFIA, EN NODULO TIROIDEO HIPOFUNCIONANTE 1209
 ECOGRAFIA, EN PATOLOGIA MAMARIA 979
 ECOGRAFIA, EN PATOLOGIA VESICAL 1396
 ECOGRAFIA, EN TUMOR FETAL 237
 ECOGRAFIA, EN TUMOR HEPATICO 1208
 ECOGRAFIA, ENDOCAVITARIA 1476, 1841
 ECOGRAFIA, FETAL 1301
 ECOGRAFIA, INTRAUTERO 237
 ECOTOMOGRAFIA, DE RIÑON 154

- ECTOPIA, DE TESTICULO 52
 EDAD GESTACIONAL, Y ACIDOSIS METABOLICA 675
 EDAD GESTACIONAL, Y CRECIMIENTO INTRAUTERINO 556
 EDAD GESTACIONAL, Y MORBIMORTALIDAD PERINATAL 556
 EDAD GESTACIONAL, Y PESO FETAL 920
 EDAD MATERNA, Y CRECIMIENTO FETAL 556
 EDAD MATERNA, Y MORBIMORTALIDAD PERINATAL 556
 EDAD, Y PARIDAD 920
 EDAD, Y REFLEJO ESTAPEDIAL 302
 EDAD, Y TENSION ARTERIAL 1410
 EJE HIPOTALAMO-HIPOFISARIO, E HIPOGONADISMO 250
 ELECTROCARDIOGRAFIA, DE BLOQUEO AURICULOVENTRICULAR 93
 ELECTROCARDIOGRAFIA, DE RITMO AURICULAR 206
 ELECTROCARDIOGRAFIA, DE TAQUICARDIA VENTRICULAR 209
 ELECTROCARDIOGRAFIA, DE TORAX 518
 ELECTROCARDIOGRAFIA, DEL HAZ DE HIS 207
 ELECTROCARDIOGRAFIA, DEL HAZ DE HISS 204
 ELECTROCARDIOGRAFIA, EN ARRITMIA 207
 ELECTROCARDIOGRAFIA, EN BLOQUEO AURICULOVENTRICULAR 1256
 ELECTROCARDIOGRAFIA, EN HEMIBLOQUEO ANTERIOR 205
 ELECTROCARDIOGRAFIA, EN INFARTO DE MIOCARDIO 205
 ELECTROCARDIOGRAFIA, EN TAQUICARDIA BIDIRECCIONAL 1568
 ELECTROCARDIOGRAFIA, Y ESTIMULACION AURICULAR 1166
 ELECTROCOCLEOGRAFIA 794
 ELECTROCORTICOGRAFIA, EN EPILEPSIA 1155
 ELECTROCORTICOGRAFIA, EN EPILEPSIA FOCAL 414
 ELECTROENCEFALOGRAFIA, EN MENINGOENCEFALITIS 401
 ELECTROENCEFALOGRAFIA, EN MUERTE CEREBRAL 202, 1161
 ELECTROENCEFALOGRAFIA, EN NEUROCIURGIA 164
 ELECTROENCEFALOGRAFIA, EN NEUROLOGIA 164
 ELECTROESTIMULACION, EN FLUTTER AURICULAR 88
 ELECTROFISIOLOGIA, DE SINDROME DE PREEXCITACION 91
 ELECTROFORESIS 1701
 ELECTROLITOS, Y EXANGUINOTRANSFUSION 433
 ELECTROMIOGRAFIA, EN DISTROFIA MIOTONICA 903
 ELECTROMIOGRAFIA, EN ENFERMEDAD DE STEINERT 903
 ELECTROMIOGRAFIA, EN REFLUJO DE CONTRACTURA ABDOMINAL 1078
 ELECTROMIOGRAFIA, EN VEJIGA NEUROGENA 1475
 ELECTRONISTAGMOGRAFIA, Y ENFERMEDAD DE PARKINSON 672
 ELECTORRETINOGRAMA, EN MUERTE CEREBRAL 202
 ELECTROSINERESIS, EN HIDATIDOSIS 1556
 ELECTROVECTOCARDIOGRAFIA, EN INFARTO DE MIOCARDIO 134
 ELISA, EN RUBEOLA 1163
 ELISA, Y ANTICUERPOS ANTIHERPES 1129
 ELLIS VAN CREVELD, SINDROME DE 148
 EMBARAZO GEMELAR, ANEMBRIONADO 1782
 EMBARAZO, CERVICAL 241
 EMBARAZO, E HIPERTENSION ARTERIAL 923
 EMBARAZO, ECTOPICO 241, 1367
 EMBARAZO, EN ADOLESCENTE 1762
 EMBARAZO, EN ADOLESCIA 1774
 EMBARAZO, ENFERMEDAD HIPERTENSIVA 279
 EMBARAZO, PROLONGADO 541
 EMBARAZO, SARNIA 23
 EMBARAZO, Y ANTICOAGULANTE 369
 EMBARAZO, Y COLESTASIS INTRAHEPATICA 774
 EMBARAZO, Y CONTINENCIA URINARIA 1290
 EMBARAZO, Y DIABETES 1769, 1783
 EMBARAZO, Y HEMORRAGIA SUPRARRENAL 125
 EMBARAZO, Y PROLACTINOMA 918
 EMBARAZO, Y PROLACTINOMA NECROSADO 566
 EMBARAZO, Y PROSTAGLANDINA F2 1
 EMBARAZO, Y PROTESIS DE VALVULA CARDIACA 369
 EMBARAZO, Y PSEUDOQUISTE SUPRARRENAL 125
 EMBARAZO, Y PSICOLOGIA FEMENINA 935
 EMBARAZO, Y PURPURA TROMBOCITOPENICA AUTOINMUNE 372
 EMBARAZO, Y SECRECION DE INSULINA 1792
 EMBARAZO, Y TEST DE SULFATO DE DEHIDROEPIANOROSTERONA 1298
 EMBARAZO, Y TETANOS 887
 EMBARAZO, Y TOLERANCIA A GLUCOSA 1792
 EMBARAZO, Y ULTRASONIDOS 919
 EMBARAZO, Y URODINAMIA 1290
 EMBOLIA GRASA, EN CIRUGIA DE CADERA 1266
 EMBOLIA GRASA, PREVENCIÓN 1266
 EMBOLIA, GRASA 200
 EMBOLISMO, DE ARTERIA RENAL 1191
 EMBOLISMO, PULMONAR 727

- EMBOLIZACION ARTERIAL BRONQUIAL
 EFECTOS SECUNDARIOS 1634
 EMBOLIZACION ARTERIAL BRONQUIAL, EN
 HEMOPTISIS 1634
 EMBOLIZACION, ARTERIAL 450
 EMBOLIZACION, DE ARTERIAS HIPOGASTRICAS:
 1676
 EMBOLIZACION, EN ANGIOFIBROMA
 NASOFARINGEO 450
 EMBOLIZACION, EN HEMORRAGIA VESICAL
 1676
 EMBOLIZACION, EN TUMOR RENAL 290
 EMBRION, TRANSFERENCIA 939
 EMPIEMA, EN NEUMONIA NEUMOCOCICA 307
 ENCEFALOPATIA HEPATICA, TRATAMIENTO
 1693
 ENCEFALOPATIA, EN INFANCIA 16
 ENCEFALOPATIA, MIOCLONICA 16, 777
 ENCEFALOPATIA, Y BISMUTO 777
 ENCEFALOPATIA, Y PARO
 CARDIORRESPIRATORIO 819
 ENCLAVADO DE ENDERS, EN FRACTURA
 TROCANTEREA 1833
 ENCLAVADO DE KUNTSCHER, EN FRACTURA DE
 TIBIA 583
 ENCLAVADO PERCUTANEO, EN FRACTURA DE
 HUMERO 584
 ENCLAVIJAMIENTO DE ENDER, Y FRACTURA DE
 FEMUR 525
 ENCUESTA, DE TOXICOMANIA 1087
 ENDER, ENCLAVIJAMIENTO DE 525
 ENDOCARDITIS INFECCIOSA, DIAGNOSTICO
 1361
 ENDOCARDITIS, Y CIRCULACION
 EXTRACORPOREA 736
 ENDOCARDITIS, Y MARCAPASOS 736
 ENDOCARDITIS, Y Sonda ENDOCAVITARIA 736
 ENDOGENEIDAD, EN DEPRESION 1231
 ENDOMETRIOSIS, COMPLICACIONES 1775
 ENDOMETRIOSIS, DE ILEON 1775
 ENDOMETRIOSIS, Y OBSTRUCCION INTESTINAL
 1775
 ENDOSCOPIA, DE ENFERMEDAD DE BURKITT
 442
 ENDOSCOPIA, DE ESOFAGO 648
 ENDOSCOPIA, EN HEMORRAGIA DIGESTIVA
 ALTA 528
 ENDOSCOPIA, EN INFANCIA 224
 ENDOSCOPIA, EN REFLUJO GASTROESOFAGICO
 648
 ENDOSCOPIA, Y ESTERILIDAD 546
 ENERGIA, CONCEPTO 1744
 ENFERMEDAD CARDIOVASCULAR, MORTALIDAD
 130
 ENFERMEDAD CARDIOVASCULAR, PREVENCION
 1731
 ENFERMEDAD CARDIOVASCULAR, SEMIOLOGIA
 434, 813
 ENFERMEDAD CELIACA, ASISTENCIA
 AMBULATORIA 691
 ENFERMEDAD CELIACA, DIAGNOSTICO 1322
 ENFERMEDAD CELIACA, EN INFANCIA 1322
 ENFERMEDAD CELIACA, Y ASCITIS 176
 ENFERMEDAD CELIACA, Y ESPLENOMEGALIA
 176
 ENFERMEDAD CELIACA, Y LINFOMA
 INTESTINAL 169
 ENFERMEDAD CELIACA, Y NEUROPATIA 176
 ENFERMEDAD CELIACA, Y OSTEOMALACIA 1140
 ENFERMEDAD CELIACA, Y TEST DE XILOSA
 1003
 ENFERMEDAD CORONARIA, Y ACCIDENTE
 LABORAL 893
 ENFERMEDAD CRONICA, AFECTIVIDAD
 INFANTIL 696
 ENFERMEDAD CRONICA, PSICOLOGIA INFANTIL
 695
 ENFERMEDAD DE BEHCET
 ANGIOFLUORESCENCIA 70
 ENFERMEDAD DE BEHCET, Y
 MENINGOENCEFALITIS 401
 ENFERMEDAD DE BURKITT, ENDOSCOPIA 442
 ENFERMEDAD DE CROHN 1417
 ENFERMEDAD DE CROHN, CIRUGIA 1596
 ENFERMEDAD DE CROHN, E INTOLERANCIA A
 LA LECHE 394
 ENFERMEDAD DE CROHN, EN INFANCIA 1323
 ENFERMEDAD DE CROHN, TRATAMIENTO 1596
 ENFERMEDAD DE CROHN, Y GESTACION 1596
 ENFERMEDAD DE CROHN, Y LISOENZIMA 185
 ENFERMEDAD DE FORESTIER-ROTES
 COMPLICACIONES 1326
 ENFERMEDAD DE FORESTIER-ROTES, Y
 DISFAGIA 1326
 ENFERMEDAD DE GAUCHER 323
 ENFERMEDAD DE GAUCHER, Y PSEUDOPERTHES
 1260
 ENFERMEDAD DE HANSEN, Y CANCER DE MAMA
 741
 ENFERMEDAD DE HODGKIN, COMPLICACIONES
 1584
 ENFERMEDAD DE HODGKIN, Y DEGENERACION
 CEREBELOSA 1584
 ENFERMEDAD DE HODGKIN, Y HERPES VIRUS
 VARICELA 400
 ENFERMEDAD DE HODGKIN, Y LEUCEMIA
 LINFOIDE 607
 ENFERMEDAD DE KIENBOCK, CIRUGIA 1819
 ENFERMEDAD DE LA MEMBRANA HIALINA
 EFECTOS SECUNDARIOS 1641
 ENFERMEDAD DE LEROY, RADIOLOGIA 624
 ENFERMEDAD DE LESCH-NYHAN, Y
 FIBROBLASTOS 1032

- ENFERMEDAD DE LYME, MICROBIOLOGIA 1141
 ENFERMEDAD DE LYME, TRANSMISION 1141
 ENFERMEDAD DE MENKES 1415
 ENFERMEDAD DE PAGET, DE MAMA 1170
 ENFERMEDAD DE PAGET, GAMMAGRAFIA 1206
 ENFERMEDAD DE PAGET, Y GAMMAGRAFIA 1684
 ENFERMEDAD DE PANCREAS, Y LAFAROSCOPIA 1505
 ENFERMEDAD DE PARKINSON, Y ELECTRONISTAGMOGRAFIA 672
 ENFERMEDAD DE PARKINSON, Y MOTILIDAD OCULAR 672
 ENFERMEDAD DE PERTHES, Y ENFERMEDAD DE GAUCHER 1260
 ENFERMEDAD DE RENDU-OSLER-WEBER 170
 ENFERMEDAD DE SANFILIPPO, Y CELULA DE BUHOT 488
 ENFERMEDAD DE SANFILIPPO, Y CELULA DE GASSER 488
 ENFERMEDAD DE SANFILIPPO, Y MEDULA OSEA 488
 ENFERMEDAD DE STEINERT ELECTROMIOGRAFIA 903
 ENFERMEDAD DE STEINERT, Y GLUCEMIA 1179
 ENFERMEDAD DE TRANSMISION SEXUAL, POR MYCOPLASMAS 1381
 ENFERMEDAD DE TRANSMISION SEXUAL PREVENCION 1019
 ENFERMEDAD DE TRANSMISION SEXUAL URETRITIS 1519
 ENFERMEDAD DE VON GIERKE 42
 ENFERMEDAD DE VON RECKLINGHAUSEN COMPLICACIONES 1364
 ENFERMEDAD DE VON WILLEBRAND DIAGNOSTICO 976
 ENFERMEDAD DE WILSON, DIAGNOSTICO 1814
 ENFERMEDAD DE WILSON, Y MOTILIDAD OCULAR 1814
 ENFERMEDAD DE WOLMAN 1446
 ENFERMEDAD DE ZOLLINGER ELLISON 201
 ENFERMEDAD DEL LEGIONARIO, Y NEUROPATIA 1490
 ENFERMEDAD DIVERTICULAR 229
 ENFERMEDAD GASTRICA, Y GLUCAGON 748
 ENFERMEDAD GASTROINTESTINAL, EN INFANCIA 690
 ENFERMEDAD HEMOLITICA DEL RECIEN NACIDO 706
 ENFERMEDAD HEMOLITICA DEL RECIEN NACIDO, PREVENCION 1791
 ENFERMEDAD HEMOLITICA, E ISOINMUNIZACION ANTI C 263
 ENFERMEDAD HEMOLITICA, EN RECIEN NACIDO 263
 ENFERMEDAD HEPATICA, Y ACIDOS BILIARES 178
 ENFERMEDAD HEPATICA, Y GLUCAGON 748
 ENFERMEDAD HIPERTENSIVA, DEL EMBARAZO 279
 ENFERMEDAD IATROGENICA, NECROSIS FEMORAL 1747
 ENFERMEDAD IATROGENICA, TRAUMATISMO URETRA 50
 ENFERMEDAD LABORAL, PATOLOGIA PULMONAR 596
 ENFERMEDAD MANIACODEPRESIVA, Y COLINESTERASA 496
 ENFERMEDAD MANIACODEPRESIVA, Y LITIO 496
 ENFERMEDAD NEUROLOGICA, E HIPO 1165
 ENFERMEDAD OSEA, DIAGNOSTICO 1704
 ENFERMEDAD OSEA, E HIDROXIPROLINA 1704
 ENFERMEDAD PROFESIONAL, POLINEURITIS TOXICA 320
 ENFERMEDAD PULMONAR OBSTRUCTIVA CRONICA, EPIDEMIOLOGIA 1829
 ENFERMEDAD PULMONAR OBSTRUCTIVA CRONICA, MORTALIDAD 1829
 ENFERMEDAD PULMONAR OBSTRUCTIVA CRONICA, PRONOSTICO 1690
 ENFERMEDAD PULMONAR OBSTRUCTIVA CRONICA, TRATAMIENTO 1090
 ENFERMEDAD PULMONAR, EPIDEMIOLOGIA HOSPITALARIA 312
 ENFERMEDAD RENAL QUISTICA 1657
 ENFERMEDAD RESPIRATORIA, DIAGNOSTICO 1229
 ENFERMEDAD, PSICOLOGIA 1202
 ENFERMEDAD, Y BIOGRAFIA 1603
 ENFERMEDADES INFECCIOSAS, EPIDEMIOLOGIA 1830
 ENFERMEDADES INFECCIOSAS, MORTALIDAD 1830
 ENFERMEDADES TRANSMISIBLES EPIDEMIOLOGIA 1830
 ENFERMEDADES TRANSMISIBLES, MORTALIDAD 1830
 ENFERMERIA, EN ASISTENCIA PEDIATRICA 720
 ENFISEMA, BULLOSO 306
 ENFISEMA, CIRUGIA 306
 ENFISEMA, EPIDEMIOLOGIA 1829
 ENFISEMA, LOBAR CONGENITO 349
 ENFISEMA, MORTALIDAD 1829
 ENSEÑANZA MEDICA, DERMATOLOGIA 820
 ENTERITIS, NECROTIZANTE 11
 ENTERITIS, POR CAMPYLOBACTER JEJUNI 325
 ENTERITIS, POR CANDIDA 1114
 ENTEROBACTERIACEAS, AISLAMIENTO 1521
 ENTEROBACTERIACEAS, SENSIBILIDAD ANTIBIOTICA 1526
 ENTEROBACTERIACEAS, Y CEFOTIAM 1707

- ENTEROBACTERIACEAS, Y NORFLOXACINA 1526
 ENTEROBACTERIAS, AISLAMIENTO 1708
 ENTEROCOLITIS NECROTIZANTE AGUDA, Y ABDOMEN AGUDO 1081
 ENTEROCOLITIS, EN RECIEN NACIDO 260
 ENTEROCOLITIS, NECROSANTE 260
 ENTEROPATIA, POR GLUTEN 1322
 ENZIMOINMUNOENSAYO, EN RUBEOLA 1163
 EPENDIMOMA, MIXOPAPILAR 1666
 EPENDIMOMA, SACRO-COCCIGEO 1666
 EPIDEMIOLOGIA, CONCEPTO 968
 EPIDEMIOLOGIA, DE BRONQUIOLITIS 579
 EPIDEMIOLOGIA, DE DROGADICCION 432
 EPIDEMIOLOGIA, DE ENFERMEDAD CARDIOVASCULAR 130
 EPIDEMIOLOGIA, DE HIPERTENSION ARTERIAL 535
 EPIDEMIOLOGIA, DE LEUCOSIS INFANTIL 645
 EPIDEMIOLOGIA, DE MENINGITIS MENINGOCOCICA 421
 EPIDEMIOLOGIA, DE PASTEURELOSIS 769
 EPIDEMIOLOGIA, DE PATOLOGIA PULMONAR HOSPITALARIA 312, 598
 EPIDEMIOLOGIA, DE QUEMADURA INFANTIL 950
 EPIDEMIOLOGIA, DE TRICHOPHYTON MENTAGROPHYTES 274
 EPIDEMIOLOGIA, DE TUMOR CUTANEO 730
 EPIDEMIOLOGIA, DE ULCERA DUODENAL 407
 EPIDEMIOLOGIA, INVESTIGACION 1828
 EPIDERMIS, NEVUS VERRUGOSO 24
 EPIDERMIZACION, DE ESTOMA URETERAL 287
 EPIDERMIZACION, EN URETEROSTOMIA CUTANEA 287
 EPIFISIOLISIS TRAUMATICA, DE TIBIA 906
 EPIFISIOLISIS, DE TIBIA 962
 EPIGLOTITIS, AGUDA 640
 EPILEPSIA, ELECTROCORTICOGRAFIA 414
 EPILEPSIA, EN ADOLESCENCIA 704
 EPILEPSIA, EN ESCOLAR 703
 EPILEPSIA, EN INFANCIA 697, 699
 EPILEPSIA, FOCAL 414
 EPILEPSIA, PREVENCION 704
 EPILEPSIA, PSICOLOGIA INFANTIL 697, 703
 EPILEPSIA, TRATAMIENTO 701
 EPILEPSIA, Y ELECTROCORTICOGRAFIA 1155
 EPIPLON, INFARTO IDIOPATICO 326
 EPIPLON, TRASPLANTE INTRAVENTRICULAR EXPERIMENTAL 1079
 EPIPLON, Y FIBROSIS RETROPERITONEAL 56
 EPITELIOMA BASOCELULAR, METASTASIS 1382
 EPITELIOMA CUNICULATUM, PLANTAR 1093
 EPITELIOMA, CUNICULADO 283
 EPSILON ACETAMIDO CAPROATO DE ZINC, EN ULCERA DUODENAL 1756
 EPSILON ACETAMIDO CAPROATO DE ZINC FARMACODINAMIA 1756
 EQUILIBRIO ACIDO-BASE, EN FETO 540
 EQUILIBRIO ACIDO-BASE, EN RAQUITISMO CARENICIAL 321
 EQUILIBRIO ACIDO-BASE, Y EXANGUINOTRANSFUSION 433
 EQUILIBRIO ACIDO-BASE, Y PARADA CARDIORRESPIRATORIA 1223
 EQUILIBRIO ACIDO-BASE, Y PARO CARDIORRESPIRATORIO 1185
 EQUILIBRIO ACIDO-BASE, Y PARTO PODALICO 540
 EQUILIBRIO ACIDO-BASE, Y RAQUITISMO CARENICIAL 322, 324
 EQUINOCOCCOSIS MUSCULOESQUELETICA 1530
 EQUINOCOCCOSIS, CIRUGIA 1530
 EQUINOCOCCOSIS, DE HUESO 1257
 EQUINOCOCCOSIS, INFECCION 1257
 EQUINOCOCCOSIS, OSEA 524
 ERGOMETRIA, DE NIFEDIPINA 210
 ERGOMETRIA, EN ANGINA DE PECHO 210
 ERGOTICOS, FARMACODINAMIA 1787
 ERGOTICOS, Y LACTACION 1787
 ERGOTICOS, Y PROLACTINA 1787
 ERITEMA ANULAR, CON GAMMAPATIA 1013
 ERITEMA NODOSO, ETIOPATOGENIA 1522 1804
 ERITEMA NODOSO, POR YERSINIA ENTEROCOLITICA 1522
 ERITEMA NODOSO, TRATAMIENTO 1522
 ERITEMA NODOSO, Y LEPRO 1612
 ERITEMA NODOSO, Y QUERION DE CUERO CABELLUDO 1804
 ERITEMA, RECIDIVANTE 25
 ERITROBLASTOPENIA, TRANSITORIA 664
 ERITROBLASTOPENIA, Y SEPSIS NEUMOCOCICA 664
 ERITROCITOS, DEFORMABILIDAD 1835
 ERITROCITOS, EN ANEMIA FERROPENICA 1835
 ERITROCITOS, EN TALASEMIA 1835
 ERITROCITOS, FISILOGIA 1835
 ERITROCITOS, REOLOGIA 1835
 ERITROMICINA, EFECTOS SECUNDARIOS 1577
 ERITROMICINA, Y HEPATITIS COLESTASICA 1577
 ERITROPOYESIS, FISILOGIA 705
 EROSION, DE MUCOSA GASTRICA 392
 EROSION, DE MUCOSA INTESTINAL 392
 ESCABIOSIS 23
 ESCAPULA, FRACTURA 1265
 ESCAPULA, TRAUMATISMOS 1265
 ESCHERICHIA COLI, PLASMIDOS 420
 ESCHERICHIA COLI, RESISTENCIA 420
 ESCLEREDEMA ADULTORUM 43
 ESCLEREDEMA DE BUSCHKE 43
 ESCLERO-ODDITIS, ETIOPATOGENIA 970
 ESCLEROCANALIZULOTRABECULECTOMIA 69

- ESCLEROSIS LATERAL AMIOTROFICA 1169
 ESCLEROSIS MULTIPLE, DIAGNOSTICO 992
 ESCLEROSIS SISTEMICA, Y TRASLOCACION
 CROMOSOMICA 1143
 ESCOLIOSIS, CIRUGIA 1743, 1816
 ESCOLIOSIS, TRATAMIENTO 1815
 ESCOLIOSIS, Y NEUROFIBROMATOSIS 1815
 ESFEROCITOSIS, HEREDITARIA 272
 ESFINTER CRICOFARINGEO, Y CIRUGIA
 HIATAL 98
 ESFINTER DE ODDI, CIRUGIA 1054
 ESFINTER DE ODDI, ESPASMO 231
 ESFINTER DE ODDI, FISILOGIA 1099
 ESFINTER DE ODDI, MANOMETRIA
 ENDOSCOPICA 1099
 ESFINTER DE ODDI, Y METOPIMAZINA 231
 ESFINTER ESOFAGICO INFERIOR, EN
 ESOFAGITIS POR REFLUJO 1541
 ESFINTER ESOFAGICO INFERIOR, Y REFLUJO
 GASTROESOFAGICO 1100
 ESFINTEROTOMIA, EN LITIASIS COLEDOCAL
 1053
 ESFINTEROTOMIA, ENDOSCOPICA 1052, 1053
 ESOFAGITIS POR REFLUJO, DIAGNOSTICO
 1278, 1541, 1752
 ESOFAGITIS POR REFLUJO, MANOMETRIA 1278
 ESOFAGITIS POR REFLUJO, PHMETRIA 1278
 ESOFAGITIS POR REFLUJO, RADIOLOGIA 1277
 ESOFAGITIS POR REFLUJO, TRATAMIENTO
 1108
 ESOFAGITIS POR REFLUJO, Y ESFINTER
 ESOFAGICO INFERIOR 1541
 ESOFAGITIS, POR REFLUJO 390
 ESOFAGO, ACALASIA 747
 ESOFAGO, ALTERACION MOTORA 747
 ESOFAGO, DESVASCULARIZACION 760
 ESOFAGO, DISCINESIA 750, 1097
 ESOFAGO, EN CASCANUECES 750
 ESOFAGO, EN GASTROENTERITIS
 EOSINOFILICA 102
 ESOFAGO, ENDOSCOPIA 648
 ESOFAGO, ESPASMO DIFUSO 1097
 ESOFAGO, ESTENOSIS POR REFLUJO 366
 ESOFAGO, FISILOGIA 1538
 ESOFAGO, MANOMETRIA 592
 ESOFAGO, REFLUJO 227, 390
 ESOFAGO, ROTURA ESPONTANEA 591
 ESOFAGO, TRANSECCION 760
 ESOFAGO, TRASTORNO MOTOR 1536
 ESOFAGO, TRAUMATISMOS 1807
 ESOFAGO, TUBERCULOSIS 367
 ESOFAGO, VARICES 760
 ESOFAGOGRAFIA 1538
 ESOFAGOMIOTOMIA, EN ESPASMO DIFUSO DE
 ESOFAGO 1759
 ESPACIO DE RETZIUS, ABSCESO PRIMARIO
 805
 ESPARTOSIS, TERMINOLOGIA 1583
 ESPASMO DIFUSO DE ESOFAGO, CIRUGIA 1759
 ESPASMO, DE ESFINTER DE ODDI 231
 ESPASMO, DE ESOFAGO 1097
 ESPASTICIDAD, CIRUGIA 1683
 ESPASTICIDAD, TRATAMIENTO 1683
 ESPECTROFOTOMETRIA, DE ADP PLAQUETARIO
 865
 ESPECTROFOTOMETRIA, DEL MALONDIALDEHIDO
 183
 ESPECTROFOTOMETRIA, METODOS 1701
 ESPECTROGRAFIA INFRARROJA, EN LITIASIS
 RENAL 1395
 ESPIRADENOMA, CONGENITO 632
 ESPIRADENOMA, ECRINO 632
 ESPLENECTOMIA, EN LEUCEMIA
 GRANULOCITICA CRONICA 1837
 ESPLENOMEGALIA, EN ENFERMEDAD CELIACA
 176
 ESPONDILITIS, ANQUILOPOYETICA 264
 ESPONDILITIS, TUBERCULOSA 461
 ESPONDILOSIS, DE COLUMNA CERVICAL 899
 ESPOROTRICOSIS 770
 ESPUTO, BACTERIOLOGIA 467
 ESPUTO, CULTIVO 467
 ESQUIZOFRENIA, E IDEAS DELIRANTES 1673
 ESQUIZOFRENIA, PRONOSTICO 1388, 1463
 ESQUIZOFRENIA, PSICOPATOLOGIA 1673
 ESQUIZOFRENIA, TRATAMIENTO 1388
 ESTADISTICA, METODO ROC 161
 ESTAFILOCOCO COAGULASA NEGATIVO, Y
 SEPSIS 578
 ESTANOZOLOL, EN ANGIOEDEMA FAMILIAR
 1580
 ESTEATOSIS HEPATICA, DIAGNOSTICO 1547
 ESTENOSIS DE ARTERIA RENAL, CIRUGIA
 1681
 ESTENOSIS DE ARTERIA RENAL
 COMPLICACIONES 1681
 ESTENOSIS DE ARTERIA RENAL, PRONOSTICO
 1681
 ESTENOSIS HIPERTROFICA DE PILORO
 DIAGNOSTICO 1411
 ESTENOSIS HIPERTROFICA DE PILORO
 ULTRASONOGRAFIA 1411
 ESTENOSIS, DE CONDUCTO INTRAHEPatico
 1271
 ESTENOSIS, DE CONDUCTO RAQUIDEO
 CERVICAL 899
 ESTENOSIS, DE ESOFAGO 366
 ESTENOSIS, DE INFUNDIBULO VENTRICULAR
 DERECHO 41
 ESTEREOATAxia, DE NUCLEO DENTADO 780
 ESTERILIDAD TUBARICA, TRATAMIENTO 1782
 ESTERILIDAD, E HIPERPROLACTINEMIA 2
 ESTERILIDAD, TRATAMIENTO 1761

- ESTERILIDAD, TUBARICA 938
 ESTERILIDAD, Y AZOOSPERMIA EXCRETORA 59
 ESTERILIDAD, Y ENDOSCOPIA 546
 ESTERILIDAD, Y LAPAROSCOPIA 280
 ESTERILIDAD, Y RADIOLOGIA 546
 ESTERILIZACION, EFECTOS SECUNDARIOS 1796
 ESTERILIZACION, QUIRURGICA 1796
 ESTERILIZACION, TUBARICA 4
 ESTERILIZACION, Y COLPOTOMIA 4
 ESTERILIZACION, Y LAPAROSCOPIA 4
 ESTERILIZACION, Y MEDICINA LEGAL 1286
 ESTEROIDES, EN ASMA BRONQUIAL 1070
 ESTEROIDES, EN TRAUMATISMO MEDULAR 902
 ESTEROIDES, Y GRANULOCITO 603
 ESTEROIDES, Y SEPSIS 603
 ESTIMULACION AURICULAR ENDOCAVITARIA, E INTERVALO QT 1178
 ESTIMULACION AURICULAR TRANSESOFAGICA E INTERVALO QT 1178
 ESTIMULACION AURICULAR, ENDOCAVITARIA 1166
 ESTIMULACION AURICULAR, METODOS 1166 1178
 ESTIMULACION AURICULAR, TRANSESOFAGICA 123, 1166
 ESTIMULACION AURICULAR, Y ELECTROCARDIOGRAFIA 1166
 ESTIMULACION CARDIACA, TRANSTORACICA 89
 ESTIMULACION CARDIACA, Y NODO AURICULOVENTRICULAR 1733
 ESTIMULACION MEDULAR, EN DOLOR CRONICO 1080
 ESTIMULACION PRECOZ 1455
 ESTIMULACION TRANSESOFAGICA, E INTERVALO SISTOLICO 802
 ESTIMULACION TRANSESOFAGICA, Y MECANICA CARDIACA 1157
 ESTIMULACION TRANSESOFAGICA, Y TAQUICARDIA 1157
 ESTIPOSIS, TERMINOLOGIA 1583
 ESTOMA URETERAL, EPIDERMIZACION 287
 ESTOMAGO, CANCER 821, 1082
 ESTOMAGO, CANDIDIASIS 1533
 ESTOMAGO, DUPLICIDAD 1412
 ESTOMAGO, MALFORMACIONES CONGENITAS 1412
 ESTOMAGO, REFLUJO 227
 ESTOMAGO, SECRECION 100, 755
 ESTOMAGO, TUMOR 223
 ESTOMAGO, ULCERA 681, 1098
 ESTOMAGO, VACIAMIENTO 388, 389, 391
 ESTOMAGO, VOLUMEN FETAL 980
 ESTRADIOL, EN CANCER DE MAMA 1232
 ESTRADIOL, RECEPTOR 195
 ESTRADIOL, RECEPTORES CANCEROSOS 1232
 ESTRADIOL, Y CANCER DE MAMA 195
 ESTREPTOCOCO BETA HEMOLITICO, EN VAGINA 1712
 ESTREPTOCOCO BETA HEMOLITICO, Y SEPSIS NEONATAL 1712
 ESTREPTOCOCOS, Y CEFOTIAM 1707
 ESTROGENOS, EN DISPLASIA DE MAMA 1314
 ESTROGENOS, Y HEMOSTASIA 179
 ESTROMA ENDOMETRIAL, SARCOMA 619
 ETINILESTRADIOL, EFECTOS SECUNDARIOS 1581
 ETOMIDATO, Y CONTRACTILIDAD MIOCARDICA 882
 EVACUACION GASTRICA, E HISTAMINA 913
 EVACUACION GASTRICA, Y PENTAGASTRINA 913
 EWING, SARCOMA DE 575
 EXANGUINOTRANSFUSION, EN RECIEN NACIDO 433
 EXANGUINOTRANSFUSION, Y ELECTROLITOS 433
 EXANGUINOTRANSFUSION, Y EQUILIBRIO ACIDO-BASE 433
 EXENTERACION PELVICA, Y COLGAJO MIDCUTANEO 1786
 EXTRACCION DE CRISTALINO, Y EDEMA MACULAR 1494
 EXTRACCION, DE CRISTALINO 328
 EXTROFIA, DE CLOACA 32
 EYACULACION, PRECOZ 558
 FABRY, ANGIOQUERATOSIS DE 166
 FACTOR FLETCHER 485
 FACTOR VIII, DOSIFICACION 974
 FACTOR VIII, EN HEMOFILIA-A 975
 FACTOR XIII, DEFICIT 187
 FACTOR-VII, BIOSINTESIS 1706
 FACTOR-VII, DEFICIT 1706
 FACTOR-VII, FISIOLOGIA 1706
 FACTOR-VII, GENETICA 1706
 FACTOR-VIII, ANALISIS DE ACTIVIDAD 1236
 FACTOR-VIII, E INMUNIDAD CELULAR 1355
 FACTOR-VIII, EFECTOS SECUNDARIOS 1355
 FACTOR-X, ANALISIS 1238
 FACTOR-X, DEFICIT CONGENITO 971
 FACTOR-X, DOSIFICACION 1238
 FACTOR-XIII, E HIPERFIBRINOLISIS IDIOPATICA 875
 FACTORES DE COAGULACION, FACTOR-VII 1706
 FACTORES DE COAGULACION, FISIOLOGIA 1705
 FALLOT, TETRALOGIA DE 662
 FAMILIA, Y ASMA INFANTIL 656
 FANCONI, ANEMIA DE 606, 653
 FANCONI, SINDROME DE 469
 FARINGE, ANGIOFIBROMA 450

- FARINGE, PSEUDODIVERTICULO TRAUMATICO 1036
- FARINGE, TRAUMATISMOS 1036
- FARMACOS, EN LESION MEDULAR 839
- FARMACOS, Y HEMORRAGIA DIGESTIVA 1060
- FEMUR, FRACTURA 525
- FEMUR, FRACTURA DIAFISARIA 526, 905
- FEMUR, FRACTURA DISTAL 960
- FEMUR, FRACTURA SUBTROCANTEREA 216
- FEMUR, NECROSIS 158
- FENILALANINA, EN LECHE ADAPTADA 1808
- FENILALANINA, EN LECHE MATERNA 1808
- FENILALANINA, EN RECIEN NACIDO 1808
- FENILALANINA, EN SANGRE 1808
- FENITOINA, MONITORIZACION PLASMATICA 1718
- FENOBARBITAL, EN INFANCIA 1414
- FENOBARBITAL, FARMACOCINETICA 1414
- FENOBARBITAL, MONITORIZACION PLASMATICA 1718
- FENOTEROL, EFECTOS SECUNDARIOS 1633
- FENOTEROL, FARMACOCINETICA 1633
- FENOTEROL, FARMACODINAMIA 1633
- FENOTEROL, Y BROMURO DE IPRATROPIO 1633
- FENOTEROL, Y CONTRACCION UTERINA 1309
- FENOTEROL, Y OBSTRUCCION DE VIAS AEREAS 806
- FENOXIBENZAMINA, Y VEJIGA NEUROGENA 1021
- FEOCROMOCITOMA, ANESTESIA 879
- FEOCROMOCITOMA, DE MEDIASTINO 1692
- FEOCROMOCITOMA, DIAGNOSTICO 783
- FEOCROMOCITOMA, REANIMACION 879
- FERTILIZACION IN VITRO, Y EMBARAZO GEMELAR 1782
- FERTILIZACION, IN VITRO 939
- FETO, CIRUGIA 1772
- FETO, CONTROL DE FRECUENCIA CARDIACA 568
- FETO, CRECIMIENTO RETARDADO 556
- FETO, ECOGRAFIA 1301
- FETO, EQUILIBRIO ACIDO-BASE 540
- FETO, ESTOMAGO 980
- FETO, FRECUENCIA CARDIACA 1084
- FETO, INTERVALO R-R 1084
- FETO, MACROSOMIA 565, 927
- FETO, MADURACION 256
- FETO, MADUREZ 370, 733
- FETO, MALFORMACION 237
- FETO, MALFORMACION CONGENITA 277
- FETO, MOVIMIENTO INTRAUTERINO 916
- FETO, MOVIMIENTOS 446, 615
- FETO, PERIODO DE PREEYECCION VENTRICULAR 1084
- FETO, SINDROME ALCOHOLICO 373
- FETO, SISTOLE 543
- FETO, TUMOR 237
- FETO, VALORACION PRENATAL 615
- FETO, Y BILIRRUBINA 335
- FETO, Y EDAD GESTACIONAL 920
- FETO, Y ENFERMEDAD HIPERTENSIVA DEL EMBARAZO 279
- FETO, Y LIQUIDO AMNIOTICO 370
- FETO, Y PROSTAGLANDINA F2 1
- FETOSCOPIA 242
- FIBRA FASCICULOVENTRICULAR, Y PREEXCITACION VENTRICULAR 204
- FIBRA VEGETAL, Y DIABETES MELLITUS 1638
- FIBRAS DE MAHAIM 204
- FIBRILACION, AURICULAR 892
- FIBRILACION, EN SINDROME DE WOLFF-PARKINSON-WHITE 892
- FIBRILACION, Y AJMALINA 892
- FIBRILACION, Y QUINIDINA 892
- FIBRINOGENO, AISLAMIENTO 866
- FIBRINOGENO, PLASMATICO 196
- FIBRINOGENO, VALORACION 196
- FIBRINOLISIS, FISIOPATOLOGIA 1710
- FIBROBLASTOS, EN ENFERMEDAD DE LESCH-NYHAN 1032
- FIBROENDOSCOPIA, EN TUMOR DIGESTIVO 228
- FIBROHISTIOCITOMA, DE SENO MAXILAR 989
- FIBROMA, NASOFARINGEO 986
- FIBROMATOSIS, CONGENITA 660
- FIBRONECTINA, Y REGENERACION HEPATICA 1101
- FIBROSIS, DE GLUTED 460
- FIBROSIS, RETROPERITONEAL 56
- FIEBRE BOTONOSA MEDITERRANEA DIAGNOSTICO 1694
- FIEBRE BOTONOSA MEDITERRANEA INMUNOFLUORESCENCIA 1694
- FIEBRE EXANTEMATICA MEDITERRANEA DIAGNOSTICO 1694
- FIEBRE MEDICAMENTOSA, ETIOPATOGENIA 1597
- FIEBRE MEDICAMENTOSA, POR N-ACETILHOMOCISTEINA 1597
- FIEBRE MEDICAMENTOSA, POR PIRAZOLONAS 1574
- FIEBRE REUMATICA, DIAGNOSTICO 715
- FIEBRE REUMATICA, EN INFANCIA 715
- FIEBRE REUMATICA, FISIOPATOLOGIA 715
- FIEBRE TIFOIDEA, COMPLICACIONES 1697
- FIEBRE TIFOIDEA, EN INFANCIA 714
- FIEBRE TIFOIDEA, ESTADISTICA 714
- FIEBRE TIFOIDEA, FISIOPATOLOGIA 714
- FIEBRE TIFOIDEA, TRATAMIENTO 714
- FIEBRE TIFOIDEA, Y ABSCESO ESPLENICO 1697
- FIEBRE, DE ORIGEN DESCONOCIDO 430
- FIEBRE, EN INFANCIA 949

- FIEBRE, POR CIANIDANOL-3 1138
 FIEBRE, Y TUBERCULOSIS 430
 FILARIA LOA-LOA, E HIPEREOSINOFILIA 1573
 FISICA MEDICA 1744
 FISILOGIA, EN B.QUESADA Y AGIUS 1088
 FISILOGIA, HISTORIA 1088
 FISIOTERAPIA, EN HEMOFILIA 972
 FISIOTERAPIA, EN INSUFICIENCIA RESPIRATORIA 1592
 FISIOTERAPIA, MASAJE 459
 FISTULA AORTOESOFAGICA, Y ANEURISMA DE AORTA 1506
 FISTULA ARTERIOVENOSA FEMOROFEMORAL 523
 FISTULA ARTERIOVENOSA, Y EMBOLIZACION 1454
 FISTULA BILIAR, CIRUGIA 1344
 FISTULA CORONARIA IZQUIERDA, CONGENITA 1254
 FISTULA CORONARIA IZQUIERDA, DRENAJE AURICULAR DERECHO 1254
 FISTULA CORONARIA IZQUIERDA ECOCARDIOGRAFIA 1254
 FISTULA INTESTINAL 1062
 FISTULA RENOGLUTEA, POR PIONEFROSIS LITIASICA 1044
 FISTULA SISTEMICO-PULMONAR, EN CARDIOPATIA CONGENITA 1251
 FISTULA SISTEMICO-PULMONAR, Y POLITETRAFLUOROETILENO 1251
 FISTULA, ARTERIOURETERAL 29
 FISTULA, ARTERIOVENOSA RENAL 315
 FISTULA, DE CUELLO 800
 FISTULA, GASTROPLEUROBRONQUIAL 313
 FISTULA, NEFROBRONQUIAL 638
 FISTULA, VESICOGENITAL 549
 FISTULA, VESICOVAGINAL 28
 FISTULA, VESICOVAGINAL CONGENITA 647
 FISTULA, Y CRECIMIENTO OSEO 523
 FISTULOYUNOSTOMIA EXTRAPERITONEAL, EN FISTULA BILIAR 1344
 FLAVONOIDE, DE SIDERITIS MUGRONENSIS 670
 FLUIDOTERAPIA 171
 FLUJO SANGUINEO OCULAR, NERVIOS CILIARES 1495
 FLUORIMETRIA 1701
 FLUORIMETRIA, DE ADRENALINA 193
 FLUORIMETRIA, DE DNA CELULAR 876
 FLUORIMETRIA, DE DOPAMINA 193
 FLUORIMETRIA, DE NORADRENALINA 193
 FLUORURACILO, EN CANCER BRONCOPULMONAR 1660
 FLUTTER, AURICULAR 88
 FOLLICULO, TECNICA DE 119
 FOLICULO OVARICO, Y OVULACION 246
 FONOMEKANOCARDIOGRAFIA, DE ANEURISMA VENTRICULAR 815
 FORESTIER-ROTES, ENFERMEDAD DE 1326
 FORMULA LEUCOCITARIA, Y HEMALOG-D 479
 FOSA NASAL, CUERPO EXTRAÑO 1091
 FOSA NASAL, NEUROFIBROSIS 424
 FOSA NASAL, OBSTRUCCION 435
 FOSA NASAL, Y DIENTE ECTOPICO 1091
 FOSA POSTERIOR, MALFORMACION 35
 FOSAS NASALES, HEMANGIOENDOTELIOSARCOMA 1375
 FOSFATASA ALCALINA, EN SINDROME DE MALABSORCION 480
 FOSFATASA ALCALINA, Y ANTIEPILEPTICO 801
 FOSFATIDILGLICEROL, EN LIQUIDO AMNIOTICO 1368
 FOSFATO DE ESTRAMUSTINA, EN CANCER PROSTATICO 1022
 FOSFOLIPIDOS, EN CIRROSIS HEPATICA 787
 FOSFOLUMINISCENCIA, DOSIMETRIA 160
 FOSFOMICINA, Y SEPTICEMIA 395
 FOSFORO, METABOLISMO 801
 FOSFORO, Y ANTIEPILEPTICO 801
 FOSFORO, Y LUMINISCENCIA 160
 FOTOTERAPIA, EN HIPERBILIRRUBINEMIA 417
 FOTOTERAPIA, EN RECIEN NACIDO 417
 FRACTURA COSTAL, CIRUGIA 1725
 FRACTURA DE CADERA, CIRUGIA 1266
 FRACTURA DE CADERA, Y LIPOPROTEINAS 1266
 FRACTURA DE ODONTOIDES, CIRUGIA 1749
 FRACTURA DE ODONTOIDES, ETIOPATOGENIA 1749
 FRACTURA DIAFISARIA DE ANTEBRAZO CIRUGIA 1748
 FRACTURA FEMORAL, CIRUGIA 1820
 FRACTURA FEMORAL, Y LUXACION DE CADERA 1820
 FRACTURA TROCANTEREA, CIRUGIA 1833
 FRACTURA TROCANTEREA, EN ANCIANO 1833
 FRACTURA TROCANTEREA, ENCLAVADO DE ENDERS 1833
 FRACTURA, DE ESCAFOIDES 527
 FRACTURA, DE FEMUR 216, 525, 526, 960
 FRACTURA, DE HUMERO 584, 907
 FRACTURA, DE TIBIA 520, 583
 FRACTURA, FISARIA 898
 FRECUENCIA CARDIACA FETAL, Y DIABETES GESTACIONAL 1783
 FRECUENCIA CARDIACA FETAL, Y GESTACION 1084
 FRECUENCIA CARDIACA MATERNA, Y MONITORIZACION FETAL 1776
 FRECUENCIA CARDIACA, Y ESTIMULACION AURICULAR 1178

- FUNCION LOGIT-LOG, Y
 RADIOINMUNOANALISIS 180
 FUNCION PULMONAR, Y NEUMONIA BACTERIANA
 1470
 GALACTORREA 570
 GALACTORREA, DIAGNOSTICO 985
 GALACTORREA, E HIPERPROLACTINEMIA 554
 917
 GALACTORREA, E HIPOGONADISMO 554
 GALACTORREA, E HIPOTIRROIDISMO 415
 GALACTORREA, ENDOCRINOLOGIA 248
 GALACTORREA, Y AMENORREA 248
 GALACTORREA, Y GONADOTROPINA 925
 GALACTORREA, Y METOCLOPRAMIDA 248
 GALACTORREA, Y PROLACTINA 248, 925
 GALACTORREA, Y SULPIRIDE 248
 GALACTOSA, ACLARAMIENTO 226, 385
 GALACTOSA, TEST DE TOLERANCIA 103, 764
 1754
 GALACTOSA, Y CIRROSIS HEPATICA 103
 GAMMA-GLUTAMIL-TRANSEPTIDASA, EN
 ALCOHOLISMO CRONICO 1616
 GAMMA-GLUTAMIL-TRANSEPTIDASA, EN
 CIRROSIS HEPATICA 1560
 GAMMA-GLUTAMIL-TRANSEPTIDASA, Y
 HEPATOPATIA 468
 GAMMAGLUTAMILTRANSEPTIDASA, EN
 ALCOHOLISMO CRONICO 788
 GAMMAGRAFIA OSEA, Y DIAGNOSTICO EN
 PEDIATRIA 1429
 GAMMAGRAFIA, DE HUESO 153, 789
 GAMMAGRAFIA, EN CANCER DE HIGADO 1535
 GAMMAGRAFIA, EN CANCER DE PULMON 1212
 GAMMAGRAFIA, EN ENFERMEDAD DE PAGET
 1206
 GAMMAGRAFIA, EN METASTASIS OSEA 1212
 GAMMAGRAFIA, EN NECROSIS DE CABEZA
 FEMORAL 1822
 GAMMAGRAFIA, EN NECROSIS FEMORAL 158
 GAMMAGRAFIA, EN NEOPLASIA DE MAMA 824
 GAMMAGRAFIA, EN NEOPLASIA GINECOLOGICA
 934
 GAMMAGRAFIA, OSEA 824, 832, 836
 GAMMAGRAFIA, VASCULAR 832
 GAMMAGRAFIA, Y MIELOMA 153
 GAMMAGRAFIA, Y TECNICO-99-MDP 832
 GAMMAPATIA MONOCLONAL 476
 GAMMAPATIA, Y NEUROPATIA SENSITIVO-
 MOTORA 476
 GANGLION, CIRUGIA 1339
 GANGLION, Y SINDROME DE COMPRESION
 NERVIOSA 1339
 GANGLIOS LINFATICOS PARAAORTICOS, Y
 CANCER ENDOMETRIAL 1794
 GANGRENA, EN NEUMONIA NEUMOCOCICA 307
 GANGRENA, Y HEMODIALISIS 854
 GARDNER, SINDROME DE 423
 GARTNER, CONDUCTO DE 249, 560
 GASOMETRIA, Y FUNCION PULMONAR 1186
 GASSER, CELULA DE 488
 GASTRECTOMIA, Y CANCER DE ESTOMAGO 1063
 GASTRECTOMIA, Y RECONSTRUCCION 1059
 GASTRINA, Y SOMATOSTATINA 1109
 GASTROENTERITIS AGUDA, EN INFANCIA 711
 GASTROENTERITIS AGUDA, EPIDEMIOLOGIA
 711
 GASTROENTERITIS AGUDA, ESTADISTICA 711
 GASTROENTERITIS INFECCIOSA, CLINICA
 1119
 GASTROENTERITIS INFECCIOSA, DIAGNOSTICO
 1119
 GASTROENTERITIS VIRALES 1120
 GASTROENTERITIS, AGUDA 692
 GASTROENTERITIS, EOSINOFILICA 102, 758
 GASTROENTERITIS, Y ASCITIS 102
 GASTROENTERITIS, Y CROMOGLICATO
 DISODICO 758
 GASTROENTERITIS, Y ESOFAGO 102
 GASTROENTEROCOLITIS, POR SHIGELLA 261
 GASTROSQUISIS 293
 GAUCHER, ENFERMEDAD DE 323, 1260
 GENETICA, Y PSIQUIATRIA 26
 GENTAMICINA, EN RECIEN NACIDO 673
 GENTAMICINA, Y PLACA NEUROMUSCULAR 673
 GERIATRIA, DINAMICA VULVAR 247
 GERIATRIA, INFARTO DE MIOCARDIO 145
 GERIATRIA, PSICOPATOLOGIA 377
 GERMINOMA, DE SISTEMA NERVIOSO CENTRAL
 411
 GERMINOMA, SUPRASELAR 411
 GEROPSIQUIATRIA 1550
 GEROPSIQUIATRIA, HIGIENE MENTAL 536
 GESTACION, BILATERAL 371
 GESTACION, CONTROL 564
 GESTACION, EN ANCIANA 1764
 GESTACION, EN MENOPAUSIA 1764
 GESTACION, Y CARDIOPATIA 732
 GESTACION, Y CONTROL NO ESTRESANTE 568
 GESTACION, Y DUPLICIDAD UTEROVAGINAL
 371
 GESTACION, Y ENFERMEDAD DE CROHN 1596
 GESTACION, Y FRECUENCIA CARDIACA FETAL
 1084
 GESTACION, Y PRUEBA DE OXITOCINA 568
 GIARDIA LAMBLIA, EN HECES 581
 GINECOLOGIA, Y ALFA-FETOPROTEINA 563
 GLANDULA PARATIROIDES, Y PINEALECTOMIA
 EXPERIMENTAL 146
 GLANDULA PARAVESTIBULAR, TUMOR 132
 GLANDULA PAROTIDA, ADENOMA DE CELULAS
 BASALES 1668
 GLANDULA PAROTIDA, QUISTE HIDATIDICO
 799

- GLANDULA PAROTIDA, TUBERCULOSIS 987
 GLANDULA PINEAL, CIRUGIA EXPERIMENTAL 404
 GLANDULA PINEAL, Y CELULAS DE LEYDIG 1389
 GLANDULA PINEAL, Y TESTICULO 1389
 GLANDULA SUPRARRENAL, HEMORRAGIA 125
 GLANDULA SUPRARRENAL, INSUFICIENCIA 168
 GLANDULA SUPRARRENAL, PSEUDOQUISTE HEMORRAGICO 125
 GLANDULA SUPRARRENAL, Y PINEALECTOMIA 404
 GLANDULA TIROIDES, FUNCION 161
 GLANDULA TIROIDES, NEOPLASIA 402
 GLANDULA TIROIDES, NODULO FRIO 402, 725
 GLANDULA TIROIDES, Y TRAUMATISMO CRANEOENCEFALICO 877
 GLICOCOLA, EN SEPTICEMIA 880
 GLOMUS CAROTIDEO 1372
 GLOMUS YUGULAR, TUMOR 829
 GLOMUS YUGULOTIMPANICO 1372
 GLUCAGON, EN TRAUMATISMO CRANEOENCEFALICO 1244
 GLUCAGON, Y ENFERMEDAD GASTRICA 748
 GLUCAGON, Y ENFERMEDAD HEPATICA 748
 GLUCAGON, Y VACIAMIENTO GASTRICO 389
 GLUCOCORTICOIDES, EN ASMA BRONQUIAL 1074
 GLUCOGENOSIS, TIPO I 42
 GLUCOSA, EN LCR 1527
 GLUCOSA, Y DISTROFIA MIOTONICA DE STEINERT 1150
 GLUTATION, EN RECIEN NACIDO DE BAJO PESO 627
 GLUTEO, FIBROSIS 460
 GOLDENHAR, SINDROME DE 1401
 GONADOBLASTOMA 1201
 GONADOTROPINA, Y GALACTORREA 925
 GONADOTROPINAS, E HIPOGONADISMO 539
 GONADOTROPINAS, Y PROLACTINEMIA 3
 GONARTROSIS, Y OSTEOTOMIA TIBIAL 964
 GONIOSCOPIA, Y TRABECULECTOMIA 68
 GONOCOCIA, TRATAMIENTO 1018
 GOODPASTURE, SINDROME DE 165
 GOT, Y ACIDO QUENODESOXICOLICO 911
 GOT, Y PANCREATITIS AGUDA 380
 GPR, Y PANCREATITIS AGUDA 380
 GPT, Y ACIDO QUENODESOXICOLICO 911
 GRADENIGO, SINDROME DE 1493
 GRANULOCITOPENIA, Y CARBENICILINA-TOBRAMICINA 605
 GRANULOCITOPENIA, Y CARBENICILINA-TRIMETOPRIM-SULFAMET 605
 GRANULOCITOS NEUTROFILOS, Y DROGODEPENDENCIA 1523
 GRANULOCITOS, Y CFD 603
 GRANULOCITOS, Y ESTEROIDES 603
 GRANULOCITOS, Y LEUCAFERESIS 603
 GRANULOCITOS, Y SEPSIS 603
 GRANULOMA CENTRAL DE CELULAS GIGANTES MAXILOMANDIBULAR 1330
 GRANULOMA EOSINOFILO, RADIOLOGIA 1214
 GRANULOMA, EN URETEROSTOMIA CUTANEA 666
 GRANULOMA, PIOGENICO 65
 GRANULOMATOSIS DE WEGENER, DE PULMON 1613
 GRASAS, FETAL 147
 GRASAS, Y ALIMENTACION DE RECIEN NACIDO 359
 GRIPE, VACUNACION 601
 HACKETAL, TECNICA DE 907
 HAEMOPHILUS INFLUENZAE, Y MENINGITIS 952, 1005, 1039
 HALOPERIDOL, E HIPERTENSION ARTERIAL 1732
 HAMARTOMA DE PULPA ROJA, DE BAZO 1399
 HAMARTOMA, DE PARED TORACICA 1008
 HAMARTOMA, EN INFANCIA 1008
 HANSEN, ENFERMEDAD DE 741
 HARRINGTON, INSTRUMENTAL DE 1743
 HAZ DE HIS, BLOQUEO AURICULOVENTRICULAR 1256
 HAZ DE HIS, ELECTROCARDIOGRAFIA 204 207
 HECES, CONTAMINACION 117
 HECES, Y KLEBSIELLA 117
 HECES, Y QUIMIOTRIPSINA 762
 HEMAGLUTINACION PASIVA, EN HIDATIDOSIS 1556
 HEMAGLUTINACION PASIVA, EN SIFILIS 1621
 HEMAGLUTINACION, EN CANDIDIASIS VAGINAL 1565
 HEMAGLUTINACION, TEST DE INHIBICION 1163
 HEMALOG-D, EN SINDROME DE SEZARY 194
 HEMALOG-D, EN URGENCIAS 1711
 HEMALOG-D, Y CELULA DE SEZARY 194
 HEMALOG-D, Y FORMULA LEUCOCITARIA 479
 HEMANGIOBLASTOMA, MULTIPLE 475
 HEMANGIOBLASTOMA, SUPRATENTORIAL 475
 HEMANGIOENDOTELIOMA HEPATICO, EN INFANCIA 1427
 HEMANGIOENDOTELIOSARCOMA, NASAL 1375
 HEMANGIOLINFANGIOMA, MEDIASTINICO 1142
 HEMANGIOMA, DE RODILLA 908
 HEMARTROSIS, EN HEMOFILIA-A 972
 HEMARTROSIS, HEMOFILICA 585
 HEMARTROSIS, PROFILAXIS ORTOPEDICA 972
 HEMARTROSIS, Y SINOVIORTESIS RADIOACTIVA 585
 HEMATOCOLPUS 447
 HEMATOLOGIA, CONTROL DE CALIDAD 184 871, 977

- HEMATOPOYESIS, FISILOGIA 705
HEMATOSALPINX, TORSIONADO 447
HEMIBLOQUEO, ELECTROCARDIOGRAFIA 205
HEMIBLOQUEO, EN INFARTO DE MIOCARDIO 205
HEMIPLEJIA, REHABILITACION 837
HEMIPLEJIA, Y CONDUCTIVIDAD ELECTRICA CUTANEA 838
HEMIPLEJIA, Y RESISTENCIA ELECTRICA CUTANEA 838
HEMOBILIA 685
HEMOBILIA, ETIOPATOGENIA 1543
HEMOBILIA, Y BIOPSIA HEPATICA 1543
HEMOBILIA, Y BIOPSIA HEPATICA PERCUTANEA 767
HEMODIALISIS, MORTALIDAD 850
HEMODIALISIS, Y ACLARAMIENTO PLASMATICO 385
HEMODIALISIS, Y CALAMBRE MUSCULAR 109
HEMODIALISIS, Y GANGRENA PERIFERICA 854
HEMODINAMICA, DE CARDIOPATIA CONGENITA 652
HEMOFILIA-A, FISIOTERAPIA 972
HEMOFILIA-A, Y CORTICOIDES 1352
HEMOFILIA-A, Y FACTOR VIII 975
HEMOFILIA-A, Y HEMARTROSIS 972
HEMOFILIA, E INHIBIDORES DEL FACTOR VIII 975
HEMOFILIA, Y PSEUDOTUMOR 157
HEMOFILIA, Y SIDA 1355
HEMOGLOBINA FETAL 613
HEMOGLOBINA GLUCOSILADA, ANALISIS 1501 1709
HEMOGLOBINA GLUCOSILADA, CROMATOGRAFIA 1709
HEMOGLOBINA GLUCOSILADA, EN DIABETES MELLITUS 713, 1135, 1501, 1600, 1806
HEMOGLOBINA GLUCOSILADA, EN INFANCIA 1806
HEMOGLOBINA GLUCOSILADA, Y DIABETES MELLITUS 1638
HEMOGLOBINA GLUCOSILADA, Y TOLERANCIA A LA GLUCOSA 1135
HEMOLISIS, EN INFANCIA 1438
HEMOPATIA, Y CITOGENETICA 1145
HEMOPERITONEO, EN ANGIOSARCOMA OSEO 1195
HEMOPERITONEO, Y ABDOMEN AGUDO 1195
HEMOPTISIS, CIRUGIA 1634
HEMOPTISIS, DIAGNOSTICO 1634
HEMOPTISIS, Y EMBOLIZACION ARTERIAL BRONQUIAL 1634
HEMORRAGIA DIGESTIVA ALTA, EN INFANCIA 1409
HEMORRAGIA DIGESTIVA, CIRUGIA 1060
HEMORRAGIA DIGESTIVA, EN DIVERTICULO DE MECKEL 1379
HEMORRAGIA DIGESTIVA, Y FARMACOS 1060
HEMORRAGIA GASTROINTESTINAL ETIOPATOGENIA 1364
HEMORRAGIA GASTROINTESTINAL, Y NEUROFIBROMATOSIS 1364
HEMORRAGIA INTRACRANEAL, ETIOPATOGENIA 1492
HEMORRAGIA INTRACRANEAL, Y ANTICOAGULANTES 1492
HEMORRAGIA INTRAVENTRICULAR, Y DERIVACION VENTRICULAR 1492
HEMORRAGIA PERI-INTRAVENTRICULAR, EN PREMATURO 1406
HEMORRAGIA VESICAL, EMBOLIZACION 1676
HEMORRAGIA VESICAL, EN CANCER DE VEJIGA 1676
HEMORRAGIA VESICAL, TRATAMIENTO 1676
HEMORRAGIA, DE APARATO DIGESTIVO 528 687
HEMORRAGIA, DE GLANDULA SUPRARRENAL 125
HEMORRAGIA, DE VARICES ESOFAGICAS 760
HEMORRAGIA, EN EMBARAZO 1790
HEMOSTASIA, Y ANTICONCEPTIVO ORAL 179
HEMOSTASIA, Y ESTROGENOS 179
HEPARINA, MONITORIZACION 1235
HEPARINA, Y TIEMPO DE TROMBINA 1235
HEPARINA, Y TIEMPO PARCIAL DE TROMBOPLASTINA ACTIVADA 1235
HEPATECTOMIA, PARCIAL 531
HEPATITIS AGUDA, Y DROGODEPENDENCIA 1544
HEPATITIS ALCOHOLICA, DIAGNOSTICO 1547
HEPATITIS CRONICA, DIAGNOSTICO 1547
HEPATITIS CRONICA, Y DROGODEPENDENCIA 1544
HEPATITIS VIRICA AGUDA, DIAGNOSTICO 1700
HEPATITIS VIRICA AGUDA, MARCADORES SEROLOGICOS 1700
HEPATITIS-B, Y DROGODEPENDENCIA 1544
HEPATITIS-B, Y SISTEMA HLA 1106
HEPATITIS, COLESTASICA 1577
HEPATITIS, ETIOPATOGENIA 1577
HEPATITIS, INFECCIOSA 867
HEPATITIS, POR INDOMETACINA 393
HEPATITIS, PROFILAXIS 1065
HEPATITIS, Y ACIDO GLICOCOLICO 1103
HEPATITIS, Y ANOMALIA DE PELFER-HUET 867
HEPATITIS, Y PROPIONATO DE ERITROMICINA 1577
HEPATOBLASTOMA 15
HEPATOOCITO, Y N-NITROSOMORFOLINA 574
HEPATOOCITOS, CULTIVO 1315, 1548, 1667
HEPATOOCITOS, FISILOGIA 1315
HEPATOOCITOS, METABOLISMO 1548

- HEPATOCITOS, SUBPOBLACION 1107
- HEPATOPATIA COLOSTATICA, EN PRETERMINO 1416
- HEPATOPATIA, CRONICA 181, 191
- HEPATOPATIA, DIAGNOSTICO 1547
- HEPATOPATIA, E ISONIAZIDA 300
- HEPATOPATIA, ENZIMOLOGIA 1547
- HEPATOPATIA, TRATAMIENTO 1693
- HEPATOPATIA, Y ACIDOS BILIARES 181
- HEPATOPATIA, Y DROGODEPENDENCIA 1544
- HEPATOPATIA, Y GAMMA-
GLUTAMILTRANSEPTIDASA 468
- HEPATOPATIA, Y MENINGITIS TUBERCULOSA 300
- HEPATOPATIA, Y RIFAMPICINA 300
- HEPATOPATIA, Y TRANSAMINASA
GLUTAMICOFOSFOQUINASA 191
- HEPATOPATIA, Y TRANSAMINASA
GLUTAMICOOXALACETICA 191
- HERLYN-WERNER, SINDROME DE 249
- HERNIA DE HIATO, FAMILIAR 1688
- HERNIA DE HIATO, Y HERENCIA 1688
- HERNIA INGUINAL, HISTORIA 1304
- HERNIA INGUINAL, UTERINA 1304
- HERNIA PARADUODENAL, DIAGNOSTICO 1623
- HERNIA PARADUODENAL, ETIOPATOGENIA 1623
- HERNIA PARADUODENAL, RADIOLOGIA 1623
- HERNIA, DE DIAFRAGMA 313
- HERNIA, DE DISCO CERVICAL 899
- HERNIA, DE HIATO 98
- HERNIA, DIAFRAGMATICA INTRAPERICARDICA 723
- HERNIA, EN INFANCIA 282
- HERNIA, HIATAL 915
- HERNIA, INGUINAL 625
- HERNIA, PARAESOFAGICA 915
- HERNIA, PARAHIATAL 915
- HERNIA, POSTRAUMATICA 282
- HEROINOMANIA, FISIOPATOLOGIA 1524
- HEROINOMANIA, INMUNOLOGIA 1523
- HEROINOMANIA, SEROLOGIA 1524
- HEROINOMANIA, Y GRANULOCITOS
NEUTROFILOS 1523
- HERPES GESTATIONIS 21
- HERPES VIRUS VARICELA, EN ENFERMEDAD DE
HODGKIN 400
- HERPES ZOSTER, Y TROMBOPENIA 471
- HERPES, ANTICUERPOS 1129
- HERPES, EPIDEMIOLOGIA 1129
- HEXACLORURO DE GAMMA BENCENO, EN SARNA 23
- HEXOPRENALINA, Y CONTRACCION UTERINA 1311
- HEXOPRENALINA, Y CONTRACTILIDAD
CARDIACA 1086
- HIATO ESOFAGICO, HERNIA 98
- HIBERNOMA 147
- HIDA-TECNECIO-99, Y COLECISTITIS AGUDA 1626
- HIDANTOINA, Y SINDROME FETAL 296
- HIDATIDOSIS CARDIACA, DIAGNOSTICO 1734
- HIDATIDOSIS CARDIACA, ECOCARDIOGRAFIA 1734
- HIDATIDOSIS ESPLENICA 1832
- HIDATIDOSIS HEPATICA, DIAGNOSTICO 1273
- HIDATIDOSIS HEPATICA, ECOGRAFIA 1273
- HIDATIDOSIS HEPATICA, Y ESTENOSIS
INTRAHEPATICA 1271
- HIDATIDOSIS MUSCULOESQUELETICA 1530
- HIDATIDOSIS, CIRUGIA 1530
- HIDATIDOSIS, DE PELVIS 1675
- HIDATIDOSIS, DE SISTEMA NERVIOSO
CENTRAL 77
- HIDATIDOSIS, DIAGNOSTICO 858, 1556
- HIDATIDOSIS, Y DEGRANULACION DE
BASOFILOS 858
- HIDRATOS DE CARBONO, Y ALIMENTACION DE
RECEN NACIDO 359
- HIDROCEFALIA, DERIVACION VENTRICULAR 1492
- HIDROCEFALIA, Y TRASPLANTE DE EPIPLON 1079
- HIDROPS, ENDOLINFATICO 305
- HIDROPS, Y ACUEDUCTO VESTIBULAR 305
- HIDROXIDO DE ALUMINIO, FARMACODINAMIA 1064
- HIDROXIDO DE ALUMINIO, Y ACIDEZ
GASTRICA 1064
- HIDROXIPROLINA, EN ENFERMEDAD OSEA 1704
- HIDROXIPROLINA, EN ORINA 1704
- HIGADO, ABSCESO 853
- HIGADO, ADENOMA 1270
- HIGADO, AMILOIDOSIS 1545
- HIGADO, CIRROSIS 103, 230
- HIGADO, CITOLOGIA 1667
- HIGADO, HIPERPLASIA NODULAR FOCAL 1680
- HIGADO, LESION FOCAL 1359
- HIGADO, POLIQUISTOSIS MASIVA 1342
- HIGADO, QUISTE 297
- HIGADO, QUISTE HIDATIDICO 18, 784
- HIGADO, REGENERACION 531, 759, 1101
1107
- HIGADO, REGENERACION EXPERIMENTAL 382
- HIGADO, TOMOGRAFIA AXIAL COMPUTARIZADA 99
- HIGADO, TRAUMATISMO 18, 1224
- HIGADO, TUMOR 1058, 1208
- HIGADO, ULTRASONOGRAFIA 1359
- HIGADO, Y BIOPSIA PERCUTANEA 767
- HIGADO, Y DIABETES 384
- HIGADO, Y FIBRONECTINA 1101
- HIGIENE MENTAL, EN GEROPSIQUIATRIA 536

- HIPEMA, Y KANAMICINA 72
 HIPERAMONEMIA, EXPERIMENTAL 1693
 HIPERAMONEMIA, TRATAMIENTO 1693
 HIPERAMONEMIA, Y L-CARNITINA 1693
 HIPERBILIRRUBINEMIA, EN RECIEN NACIDO
 334, 339, 417
 HIPERBILIRRUBINEMIA, TRATAMIENTO 338
 HIPERBILIRRUBINEMIA, Y FOTOTERAPIA 417
 HIPERCALCEMIA, SECUNDARIA 14
 HIPERCALCEMIA, Y LINFOMA 108
 HIPERCINESIA, EN INFANCIA 708, 709, 710
 HIPERCINESIA, ETIOPATOGENIA 710
 HIPERCINESIA, PSICOLOGIA 709, 710
 HIPERCINESIA, TRATAMIENTO 709, 710
 HIPERCOLESTEROLEMIA 1132
 HIPEREOSINOFILIA, POR FILARIA LOA-LOA
 1573
 HIPERFIBRINOLISIS, DIAGNOSTICO 1710
 HIPERFIBRINOLISIS, IDIOPATICA 875
 HIPERFIBRINOLISIS, Y ACTIVADOR DEL
 PLASMINOGENO 875
 HIPERFIBRINOLISIS, Y FACTOR-XIII 875
 HIPERLIPIDEMIA, EN ALCOHOLISMO 428
 HIPERNEFROMA, DIAGNOSTICO 1635
 HIPERNEFROMA, METASTASIS OSEA 140
 HIPERNEFROMA, Y DISFUNCION HEPATICA
 1635
 HIPEROSTOSIS ANQUILOSANTE VERTEBRAL
 COMPLICACIONES 1326
 HIPEROSTOSIS ANQUILOSANTE VERTEBRAL, Y
 DISFAGIA 1326
 HIPERPARATIROIDISMO SECUNDARIO, Y
 DIALISIS PERITONEAL 1643
 HIPERPERIOSTOSIS, CONGENITA 214
 HIPERPLASIA NODULAR HEPATICA
 RADIOLOGIA 1680
 HIPERPLASIA, ANGIOLINFOIDE 745
 HIPERPLASIA, DE PENE 635
 HIPERPROLACTINEMIA 924
 HIPERPROLACTINEMIA, DIAGNOSTICO 985
 HIPERPROLACTINEMIA, E HIPOGONADISMO 554
 HIPERPROLACTINEMIA, Y AMENORREA 2
 HIPERPROLACTINEMIA, Y ESTERILIDAD 2
 HIPERPROLACTINEMIA, Y GALACTORREA 554
 917
 HIPERPROLACTINEMIA, Y HORMONA
 GONADOTROPA 922
 HIPERPROLACTINEMIA, Y SINDROME DE
 AMENORREA-GALACTORREA 554
 HIPERTENSION ARTERIAL, ASPECTOS
 SOCIOECONOMICOS 1553
 HIPERTENSION ARTERIAL, COMPLICACIONES
 1551
 HIPERTENSION ARTERIAL, CONTROL 1731
 HIPERTENSION ARTERIAL, CONTROL LABORAL
 1125, 1127, 1128
 HIPERTENSION ARTERIAL, DIAGNOSTICO 1585
 HIPERTENSION ARTERIAL, EN ESTENOSIS DE
 ARTERIA RENAL 1681
 HIPERTENSION ARTERIAL, EN MEDIO RURAL
 1585
 HIPERTENSION ARTERIAL, EPIDEMIOLOGIA
 535, 1125, 1127, 1128, 1279, 1553
 1585
 HIPERTENSION ARTERIAL, MORTALIDAD 1279
 HIPERTENSION ARTERIAL, TRATAMIENTO 1551
 1553, 1731
 HIPERTENSION ARTERIAL, Y ACCIDENTE
 CEREBROVASCULAR 1551
 HIPERTENSION ARTERIAL, Y AGONISTAS
 DOPAMINERGICOS 1732
 HIPERTENSION ARTERIAL, Y CARDIOPATIA
 ISQUEMICA 1347
 HIPERTENSION ARTERIAL, Y EMBARAZO 923
 HIPERTENSION GESTACIONAL
 COMPLICACIONES 1773
 HIPERTENSION GESTACIONAL, Y CRECIMIENTO
 INTRAUTERINO 1773
 HIPERTENSION PORTAL, CIRUGIA 1409
 HIPERTENSION PORTAL, EN INFANCIA 1409
 HIPERTIROIDISMO, Y OFTALMOPLEJIA 778
 HIPERTIROIDISMO, Y PROLACTINA
 HIPOFISARIA 781
 HIPO, ESTADISTICA 1165
 HIPO, FISIOPATOLOGIA 1165
 HIPO, Y SISTEMA NERVIOSO CENTRAL 1165
 HIPOACUSIA, DE RECEPCION 623
 HIPOACUSIA, DE TRANSMISION 47
 HIPOACUSIA, Y POTENCIAL DE TRONCO
 CEREBRAL 47
 HIPOALBUMINEMIA, Y ACROPAQUIA 773
 HIPOCALCEMIA, Y CISPLATINO 1162
 HIPOFISIS, ADENOMA 251, 1500
 HIPOFISIS, ADENOMA SECRETOR DE
 PROLACTINA 569, 571, 984
 HIPOFISIS, Y AMENORREA 555
 HIPOFISIS, Y ESTERILIZACION QUIRURGICA
 1796
 HIPOGAMMAGLOBULINEMIA, Y ASMA BRONQUIAL
 409
 HIPOGLUCEMIA, Y SOMATOTROPINA 126
 HIPOGONADISMO, DE OVARIO 552
 HIPOGONADISMO, DIAGNOSTICO 985
 HIPOGONADISMO, E HIPERPROLACTINEMIA 554
 HIPOGONADISMO, FEMENINO 550, 551
 HIPOGONADISMO, NORMOGONADOTROPO 551
 HIPOGONADISMO, Y EJE
 HIPOTALAMOHIPOFISARIO 250
 HIPOGONADISMO, Y GALACTORREA 554
 HIPOGONADISMO, Y GONADOTROPINAS 539
 HIPOGONADISMO, Y SOMATOTROPINA 250
 HIPOMAGNESEMIA, Y ARRITMIA VENTRICULAR
 211

- HIPOMAGNESEMIA, Y CISPLATINO 1162
 HIPOPLASIA PULMONAR 1041
 HIPOPLASIA, DE UTERO 235
 HIPOPLASIA, DE VENTRICULO DERECHO 1030
 HIPOSFAGMA, Y KANAMICINA 72
 HIPOSPADIAS, EN INFANCIA 1026
 HIPOTALAMO, Y AMENORREA 555
 HIPOTENSION, Y NITROGLICERINA 507
 HIPOTIROIDISMO, CONGENITO 1167
 HIPOTIROIDISMO, DIAGNOSTICO 1134, 1167
 HIPOTIROIDISMO, E INMUNIDAD 646
 HIPOTIROIDISMO, EN INFANCIA 646, 1422
 1458
 HIPOTIROIDISMO, EN RECIEN NACIDO 30
 HIPOTIROIDISMO, ENZIMOLOGIA 1134
 HIPOTIROIDISMO, PRONOSTICO 1167
 HIPOTIROIDISMO, Y AMENORREA 415
 HIPOTIROIDISMO, Y COLESTEROL 1134
 HIPOTIROIDISMO, Y CREATINOSFOCINASA
 1134
 HIPOTIROIDISMO, Y DIABETES
 INSULINODEPENDIENTE 1458
 HIPOTIROIDISMO, Y GALACTORREA 415
 HIPOTIROIDISMO, Y PROLACTINA 1154
 HIPOTIROIDISMO, Y TEST DE TRH 1154
 1180
 HIPOTIROIDISMO, Y TSH 1180
 HIPOXEMIA, Y TRAUMATISMO ABDOMINAL 1721
 HIRSUTISMO, TRATAMIENTO 1624
 HIRSUTISMO, Y ACETATO DE CYPROTERONA
 933
 HIRSUTISMO, Y PROLACTINEMIA 567
 HIS, HAZ DE 207
 HISTAMINA, ANTAGONISTAS 1104
 HISTAMINA, RECEPTORES 532
 HISTAMINA, Y EVACUACION GASTRICA 913
 HISTAMINA, Y SECRECION GASTRICA 753
 755
 HISTERECTOMIA, ABDOMINAL 1307
 HISTERECTOMIA, PREVENCION ANTIBIOTICA
 1307
 HISTERECTOMIA, VAGINAL 620
 HISTERECTOMIA, Y ABSCESO PELVICO 769
 HISTERECTOMIA, Y ANTIBIOTICOS 620
 HISTEROSCOPIA, EN CANCER DE UTERO 1785
 HISTIOCITOMA FIBROSO MALIGNO, MIXOIDE
 1826
 HISTIOCITOMA, DE LARINGE 622
 HISTIOCITOSIS-X, RADIOLOGIA 1214
 HISTOCOMPATIBILIDAD, EN ESPONDILITIS
 ANQUILOPOYETICA 264
 HISTOPLASMOSIS 770
 HISTORIA CLINICA, AUTOMATIZACION 1158
 HISTORIA CLINICA, EN MEDICINA
 PREVENTIVA 1158
 HISTORIA CLINICA, EN PEDIATRIA 595, 657
 HISTORIA CLINICA, ORIENTADA POR
 PROBLEMAS 595, 657
 HISTORIA DE LA MEDICINA, AFASIA 374
 HISTORIA DE LA MEDICINA, ANATOMIA
 GALENICA 110
 HISTORIA DE LA MEDICINA, B.QUESAD Y
 AGIUS 1088
 HISTORIA DE LA MEDICINA, FISIOLOGIA
 ESPAÑOLA S.XIX 1088
 HISTORIA DE LA MEDICINA, HERNIA
 INGUINAL UTERINA 1304
 HISTORIA DE LA MEDICINA, MASTABA DE
 IDUT 786
 HISTORIA DE LA MEDICINA, MEDICOS EN
 ANTIGUO EGIPTO 786
 HISTORIA DE LA MEDICINA, MICROBIOLOGIA
 ESPAÑOLA(S.XIX 1619
 HISTORIA DE LA MEDICINA, OBRA DE LAIN
 ENTRALGO 375
 HISTORIA DE LA MEDICINA, OVARIO 929
 HISTORIA DE LA MEDICINA, PSIQUIATRIA
 S.XIX 846
 HISTORIA DE LA MEDICINA
 TOCGINECOLOGIA VALENCIANA 252
 HISTORIA DE LA MEDICINA
 TOCGINECOLOGOS EN S.XX 926
 HISTORIA DE LA MEDICINA, VESALIO 110
 HODGKIN, ENFERMEDAD DE 400, 607
 HOGANS, METODO DE 193
 HOLOPROSENCEFALIA, DIAGNOSTICO
 INTRAUTERO 1284
 HOLT-GRAM, SINDROME DE 299
 HOMOCISTINURIA, EN RECIEN NACIDO 868
 HOMOINJERTO, DE TRAQUEA 363
 HORMONA ANTIDIURETICA, EN INFANCIA 298
 HORMONA ANTIDIURETICA, SECRECION
 INADECUADA 298
 HORMONA ESTEROIDEA, RADIOINMUNGENSAYO
 869
 HORMONA FOLICULOESTIMULANTE, EN
 HIPOGONADISMO OVARICO 552
 HORMONA GONADOTROPA, E
 HIPERPROLACTINEMIA 922
 HORMONA LACTOGENO PLACENTARIA, ANALISIS
 982
 HORMONA LUTEINIZANTE, EN HIPOGONADISMO
 OVARICO 552
 HORMONA TIROIDEA, Y METODO ROC 161
 HORMONAS OVARICAS 537
 HORNER, SINDROME DE 654
 HOSPITAL, ABSENTISMO LABORAL 594
 HOSPITAL, INVESTIGACION CLINICA 501
 HOSPITAL, PREVALENCIA PSIQUIATRICA 1202
 HOSPITALIZACION, Y CONDUCTA INFANTIL
 795
 HUESO ESCAFOIDES, FRACTURA 527

- HUESO SEMILUNAR, OSTEOCONDROSIS 1821
HUESO, ANGIOSARCOMA 1195
HUESO, CANCER SECUNDARIO 1212
HUESO, CRECIMIENTO 523
HUESO, EQUINOCOCOSIS PRIMARIA 524, 1257
HUESO, FISIOLOGIA 1817
HUESO, GAMMAGRAFIA 153, 789, 836
HUESO, INFECCION 220
HUESO, METASTASIS DE HIPERNEFROMA 140
HUESO, ONICODISPLASIA 156
HUESO, RESISTENCIA 1817
HUESO, SIFILIS CONGENITA 1261
HUESO, Y FISTULA ARTERIOVENOSA 523
HUMEDAD, Y TERMOLUMINISCENCIA 160
HUMERO, CONDROSARCOMA PAROSTAL 521
HUMERO, CONDROSARCOMA YUXTACORTICAL 521
HUMERO, FRACTURA DESPLAZADA 584
HUMERO, FRACTURA DIAFISARIA 907
HUSCHKE, CELULA INTERDENTAL DE 1048
ICTERICIA DEL RECIEN NACIDO 337
ICTERICIA, EN PREMATURIDAD 643
ICTERICIA, EN RECIEN NACIDO 341
ICTERICIA, ETIOPATOGENIA 336
ILEO, BILIAR 78
ILEO, MECONIAL 752
ILEON, ENDOMETRIOSIS 1775
ILEON, TUMOR 133
IMAN, TEST 92
IMPLANTE, DE CRISTALINO 67
IMPLANTE, DE LENTE INTRAOCULAR 328
IMPLANTE, INTRAOCULAR 67
IMPOTENCIA SEXUAL, Y PROSTATECTOMIA 1480
INCONTINENCIA PIGMENTI 294, 1415
INCONTINENCIA PIGMENTI, DIAGNOSTICO 1037
INCONTINENCIA URINARIA, CIRUGIA 1780
INCONTINENCIA URINARIA, DE URGENCIA 1294, 1295
INCONTINENCIA URINARIA, DIAGNOSTICO 1310, 1778
INCONTINENCIA URINARIA, E INESTABILIDAD URETRAL 1778
INCONTINENCIA URINARIA, EN MUJER 1310
INCONTINENCIA URINARIA, FISIOLOGIA 1365, 1766
INCONTINENCIA URINARIA, PSICOPATOLOGIA 1295
INCONTINENCIA URINARIA, Y DILATACION URETRAL 1297
INCONTINENCIA URINARIA, Y EMBARAZO 1290
INCONTINENCIA URINARIA, Y MENOPAUSIA 1303
INCONTINENCIA URINARIA, Y OBESIDAD 1303
INCONTINENCIA URINARIA, Y PARTO 1291
INCONTINENCIA URINARIA, Y PRESION URETRAL 1293
INCONTINENCIA URINARIA, Y PUERPERIO 1291
INCONTINENCIA URINARIA, Y URETRA 1365
INCONTINENCIA URINARIA, Y VEJIGA INESTABLE 1294, 1297
INCONTINENCIA, DE ORINA 548
INDICAN, Y CIMETIDINA 754
INDICE ARTERIALVEOLAR DE OXIGENO 1186
INDICE DE PECK, EN MALOCCLUSION DENTAL 948
INDICE DE PONT 1319
INDICE DE SANDO, EN TRAUMATISMO CRANEOENCEFALICO 136
INDICE MEDICO ESPAÑOL 657
INDOMETACINA, Y HEPATITIS AGUDA 393
INDUCCION DEL PARTO, Y ROTURA PREMATURA DE MEMBRANA 1760
INDUCCION, EN EMBARAZO PROLONGADO 541
INESTABILIDAD URETRAL, E INCONTINENCIA URINARIA 1778
INFANCIA, AFASIA 6
INFANCIA, ANEMIA HEMOLITICA AUTOINMUNE 1001
INFANCIA, APENDICITIS AGUDA 628
INFANCIA, ASISTENCIA 720
INFANCIA, ASMA 810
INFANCIA, ASMA ALIMENTARIA 292
INFANCIA, ASMA BRONQUIAL 36, 655, 693
INFANCIA, BLEFAROFIMOSIS 34
INFANCIA, BRONQUIOLITIS 953
INFANCIA, CALCINOSIS TUMORAL 281
INFANCIA, CANCER 695
INFANCIA, COLECCION SUBDURAL 259
INFANCIA, COLELITIASIS 602
INFANCIA, COMUNICACION INTERAURICULAR 148
INFANCIA, COMUNICACION INTERVENTRICULAR 641, 661
INFANCIA, DIABETES 694
INFANCIA, E HIPOTIROIDISMO 646
INFANCIA, EN PERIODISMO 406
INFANCIA, ENCEFALOPATIA MIOCLONICA 16
INFANCIA, ENDOSCOPIA 224
INFANCIA, ENFERMEDAD GASTROINTESTINAL 690
INFANCIA, EPILEPSIA 697, 699, 703
INFANCIA, FIEBRE ALTA 949
INFANCIA, FRACTURA DE DIAFISIS FEMORAL 905
INFANCIA, HERNIA INGUINAL 625
INFANCIA, HERNIA POSTRAUMATICA 282
INFANCIA, HIPERCALCEMIA SECUNDARIA 14
INFANCIA, HORMONA ANTIDIURETICA 298
INFANCIA, INFARTO DE EPIPLON 326
INFANCIA, INFECCION URINARIA 355
INFANCIA, INTOXICACION POR VITAMINA D 577

- INFANCIA, LEUCOSIS 645
 INFANCIA, LINFANGIECTASIA INTESTINAL
 678
 INFANCIA, MALFORMACIONES RENALES 1156
 INFANCIA, MALFORMACIONES URINARIAS 1164
 INFANCIA, MENINGITIS TUBERCULOSA 295
 INFANCIA, MICOSIS 352
 INFANCIA, MIELOMENINGOCELE 162
 INFANCIA, MIGRAÑA 700
 INFANCIA, MIOTONIA 34
 INFANCIA, MUCOPOLISACARIDOSIS 116
 INFANCIA, NEUROBLASTOMA 1035
 INFANCIA, NEUROBLASTOMA 35
 INFANCIA, OBSTRUCCION DE VIAS AEREAS
 954
 INFANCIA, PARASITOSIS INTESTINAL 257
 684
 INFANCIA, PAROTIDITIS CRONICA
 RECURRENTE 1004
 INFANCIA, PAROXISMO NO EPILEPTICO 700
 INFANCIA, PURPURA DE SCHONLEIN-HENOCH
 807
 INFANCIA, QUEMADURA 950
 INFANCIA, RECTORRAGIA CRONICA 17
 INFANCIA, REFLUJO GASTROESOFAGICO 292
 INFANCIA, SARNA 23
 INFANCIA, SHIGELLOSIS 261
 INFANCIA, SINCOPE 700
 INFANCIA, SINDROME DE MALABSORCION
 INTESTINAL 480
 INFANCIA, SINDROME DEPRESIVO 351
 INFANCIA, SORDERA CENTRAL 6
 INFANCIA, TRASPLANTE RENAL 642
 INFANCIA, TRAUMATISMO DUODENAL 344
 INFANCIA, Y ASMA 656
 INFANCIA, Y DIABETES 651
 INFANCIA, Y HOSPITALIZACION 795
 INFANCIA, Y KALA-AZAR 677
 INFANCIA, Y SOCIEDAD 406
 INFARTO CEREBRAL, EN MENINGITIS
 BACTERIANA 1520
 INFARTO DE MIOCARDIO, COMPLICACIONES
 1602, 1729
 INFARTO DE MIOCARDIO, DE VENTRICULO
 DERECHO 816, 817
 INFARTO DE MIOCARDIO, DIAGNOSTICO 1563
 INFARTO DE MIOCARDIO
 ELECTROCARDIOGRAFIA 205
 INFARTO DE MIOCARDIO
 ELECTROVECTOCARDIOGRAFIA 134
 INFARTO DE MIOCARDIO, EN ANCIANO 145
 INFARTO DE MIOCARDIO, ENZIMOLOGIA 1563
 1640
 INFARTO DE MIOCARDIO, MAFEO PRECORDIAL
 515
 INFARTO DE MIOCARDIO, PRONOSTICO 1640
 INFARTO DE MIOCARDIO, PRUEBA DE
 ESFUERZO 895
 INFARTO DE MIOCARDIO, REHABILITACION
 731, 1813
 INFARTO DE MIOCARDIO, TAMAÑO 199, 1640
 INFARTO DE MIOCARDIO, VECTOCARDIOGRAFIA
 120
 INFARTO DE MIOCARDIO, Y ANEURISMA
 VENTRICULAR 815, 1602
 INFARTO DE MIOCARDIO, Y ARRITMIA 1729
 INFARTO DE MIOCARDIO, Y BLOQUEO DE RAMA
 DERECHA 440
 INFARTO DE MIOCARDIO, Y CONDUCCION
 AURICULO VENTRICULAR 512
 INFARTO DE MIOCARDIO, Y CONDUCCION
 INTRAVENTRICULAR 512
 INFARTO DE MIOCARDIO, Y CPK 439
 INFARTO DE MIOCARDIO, Y
 CREATINFOSFOQUINASA 1152
 INFARTO DE MIOCARDIO, Y HEMIBLOQUEO 205
 INFARTO DE MIOCARDIO, Y
 LACTICODESHIDROGENASA 1152
 INFARTO DE MIOCARDIO, Y LIPIDOS 403
 INFARTO DE MIOCARDIO, Y MB 439
 INFARTO DE MIOCARDIO, Y MORTALIDAD
 INTRAHOSPITALARIA 437
 INFARTO DE MIOCARDIO, Y PERICARDITIS
 DIFUSA 441
 INFARTO DE MIOCARDIO, Y QRS 1640
 INFARTO DE MIOCARDIO, Y SEGMENTO ST 515
 818
 INFARTO DE MIOCARDIO, Y SHOCK
 CARDIOGENICO 438, 441
 INFARTO, DE EPIPLON 326
 INFECCION GASTROINTESTINAL
 EXPERIMENTAL 1116
 INFECCION GASTROINTESTINAL, TRATAMIENTO
 1116
 INFECCION GASTROINTESTINAL, Y
 BACTERIOFAGOS 1116
 INFECCION HOSPITALARIA, EN CIRROSIS
 HEPATICA 1537
 INFECCION POR CORYNEBACTERIA, Y
 TRASPLANTE RENAL 1655
 INFECCION URINARIA, POR MICROCOCCUS
 NISHINOMIYAENSIS 874
 INFECCION UROGENITAL, POR MYCOPLASMAS
 1381
 INFECCION, DE HUESO 220
 INFECCION, EN ANOMALIA DE PELGER-HUET
 186
 INFECCION, EN EQUINOCOCOSIS OSEA 1257
 INFECCION, EN RECIEN NACIDO 650
 INFECCION, EN URETEROSTOMIA CUTANEA 637
 INFECCION, GINECOLOGICA 1112, 1770
 INFECCION, POR KLEBSIELLA OZONAE 197

- INFECCION, POR MYCOPLASMA 1770
 INFECCION, POR YERSINIA ENTEROCOLITICA 1522
 INFECCION, URINARIA 354, 355, 356, 357 358
 INFECCION, Y DROGODEPENDENCIA 1523
 INFERTILIDAD, Y TOXOPLASMOSIS 429
 INFESTACION, POR STRONGILOIDES 483
 INFLAMACION, DE APARATO URINARIO 57
 INFLAMACION, Y DIMETIL SULFOXIDO 57
 INFRACONCIENCIA 590
 INJERTO, PERICONDRIAL 1258
 INMUNIDAD CELULAR, Y FACTOR-VIII 1355
 INMUNIDAD, EN HIPOTIRROIDISMO 646
 INMUNOANALISIS QUIMIOLUMINISCENTE 1234
 INMUNODEPRESION, Y SALMONELOSIS OSTEOARTICULAR 472
 INMUNODEPRESION, Y SEPSIS POR SALMONELLA 779
 INMUNOFERON, EN BRONCOPATIA CRONICA 1552
 INMUNOFLUORESCENCIA DIRECTA, DE BACTEROIDES FRAGILIS 1716
 INMUNOFLUORESCENCIA INDIRECTA, EN FIEBRE BOTONOSA 1694
 INMUNOFLUORESCENCIA INDIRECTA, EN HIDATIDOSIS 1556
 INMUNOFLUORESCENCIA, E INMUNOGLOBULINAS 870
 INMUNOGLOBULINA ANTI-RH, EN ISOINMUNIZACION RH 1791
 INMUNOGLOBULINA-A, DEFICIT 649
 INMUNOGLOBULINA-E, EN SIFILIS 873
 INMUNOGLOBULINA-G, EN BRONCOPATIA 87
 INMUNOGLOBULINA-G, Y LEUCEMIA DE CELULA T 275
 INMUNOGLOBULINAS, EN LIQUIDO AMNIOTICO 1788
 INMUNOGLOBULINAS, EN ORINA 1045
 INMUNOGLOBULINAS, EN OTITIS MEDIA SECRETORIA 993
 INMUNOGLOBULINAS, EN PARAPLEJIA 1045
 INMUNOGLOBULINAS, EN PURPURA DE SCHONLEIN-HENOCH 807
 INMUNOGLOBULINAS, EN SEPTICEMIA 880
 INMUNOGLOBULINAS, EN TETRAPLEJIA 1045
 INMUNOGLOBULINAS, FIJADAS A BACTERIAS 870
 INMUNOGLUORESCENCIA INDIRECTA, EN CANDIDIASIS VAGINAL 1565
 INMUNOLOGIA, DE AMIGDALITIS FOCAL 303
 INMUNOLOGIA, DE LEPRO 379
 INMUNOLOGIA, EN DEFICIT DE FACTOR XIII 187
 INMUNOSUPRESORES, EN ARTRITIS REUMATOIDE 1137
 INSECTICIDAS ORGANOFOSFORADOS INTOXICACION 1571
 INSTRUMENTAL DE HARRINGTON, EN ESCOLIOSIS 1743
 INSUFICIENCIA AORTICA, Y COMUNICACION INTERVENTRICULAR 516
 INSUFICIENCIA CARDIACA, TRATAMIENTO 436 1484
 INSUFICIENCIA CARDIACA, Y DOBUTAMINA 511
 INSUFICIENCIA CARDIACA, Y TETANOS 1728
 INSUFICIENCIA LUTEINICA, Y ESTERILIZACION 1796
 INSUFICIENCIA PANCREATICA, DIAGNOSTICO 765
 INSUFICIENCIA PANCREATICA, Y QUIMOTRIPSINA 765
 INSUFICIENCIA PANCREATICA, Y TEST DEL P-AMINOBENZOICO 765
 INSUFICIENCIA PLACENTARIA, DIAGNOSTICO 982
 INSUFICIENCIA PLACENTARIA, Y HPL 982
 INSUFICIENCIA RENAL AGUDA ETIOPATOGENIA 1576
 INSUFICIENCIA RENAL AGUDA, POR EMBOLISMO ARTERIAL 1191
 INSUFICIENCIA RENAL CRONICA, EN INFANCIA 1034
 INSUFICIENCIA RENAL CRONICA TRATAMIENTO 1034
 INSUFICIENCIA RENAL CRONICA, Y PSICOLOGIA 1647
 INSUFICIENCIA RENAL CRONICA, Y TRASPLANTE RENAL 1034
 INSUFICIENCIA RENAL, CRONICA 385, 749
 INSUFICIENCIA RENAL, EN RECIEN NACIDO 39
 INSUFICIENCIA RENAL, Y ACLARAMIENTO 385
 INSUFICIENCIA RENAL, Y COLESTEROL 1219
 INSUFICIENCIA RENAL, Y LIPOPROTEINAS 1219
 INSUFICIENCIA RENAL, Y TEST DEL PABA 749
 INSUFICIENCIA RENAL, Y TRIGLICERIDOS 1219
 INSUFICIENCIA RESPIRATORIA, EN TRAUMATISMO TORACICO 1725
 INSUFICIENCIA RESPIRATORIA ETIOPATOGENIA 1229
 INSUFICIENCIA RESPIRATORIA FISIOTERAPIA 1592
 INSUFICIENCIA RESPIRATORIA, TRATAMIENTO 1592
 INSUFICIENCIA SUPRARRENAL, Y SISTEMA NEUROMUSCULAR 168
 INSULINA, EN DISTROFIA MIOTONICA DE STEINERT 1151

- INSULINA, EN TRAUMATISMO
 CRANEOENCEFALICO 1244
 INSULINA, Y CONTRACTILIDAD CARDIACA
 EXPERIMENTAL 533
 INSULINA, Y EMBARAZO 1792
 INSULINA, Y VACIAMIENTO GASTRICO 389
 INTELIGENCIA, DETERIORO 378
 INTERFEROMETRIA HOLOGRAFICA, EN
 ORTODONCIA 1317
 INTESTINO DELGADO, NEUROFIBROMATOSIS
 1364, 1364
 INTESTINO DELGADO, PERFORACION 855
 INTESTINO DELGADO, TRAUMATISMOS 1825
 INTESTINO DELGADO, TUMOR 855
 INTESTINO GRUESO, INVAGINACION 726
 INTESTINO, INVAGINACION 1000
 INTESTINO, LINFANGIECTASIA 678
 INTESTINO, LINFOMA 169
 INTESTINO, MALABSORCION 350
 INTESTINO, MALROTACION 678
 INTESTINO, METAPLASIA 222
 INTESTINO, NECROSIS 663
 INTESTINO, OCLUSION 362
 INTESTINO, PARASITOSIS 142, 257, 684
 INTESTINO, RESECCION 11
 INTESTINO, VOLVULO 40, 362
 INTOLERANCIA, A LA LECHE 394
 INTOXICACION ALCOHOLICA AGUDA
 ESTADISTICA 1571
 INTOXICACION ALIMENTARIA, EPIDEMIOLOGIA
 1348
 INTOXICACION EN INFANCIA, EPIDEMIOLOGIA
 1441
 INTOXICACION MEDICAMENTOSA, POR
 PSICOFARMACOS 1571
 INTOXICACION MEDICAMENTOSA, ESTADISTICA
 1571
 INTOXICACION MEDICAMENTOSA, POR
 BENOXAPROFENO 1136
 INTOXICACION MEDICAMENTOSA, POR
 CETOCONAZOL 1594
 INTOXICACION MEDICAMENTOSA, POR
 THOROTRAST 1205
 INTOXICACION N-NITROSOMORFOLINA
 CONTENIDO ADN HEPATICO 943
 INTOXICACION, ALCOHOLICA 86
 INTOXICACION, POR ARSENICO 285
 INTOXICACION, POR METILETILCETONA 320
 INTOXICACION, POR N-HEXANO 320
 INTOXICACION, POR ORGANOFOSFORADO 494
 INTOXICACION, POR PSICOFARMACOS 83
 INTOXICACION, POR VITAMINA D 14, 577
 INVAGINACION INTESTINAL 1000
 INVAGINACION INTESTINAL, EN INFANCIA
 1325, 1445
 INVAGINACION, DE INTESTINO GRUESO 726
 INVESTIGACION MEDICA, EN EPIDEMIOLOGIA
 1828
 INVESTIGACION MEDICA, EN RECIEN NACIDO
 716
 INVESTIGACION, EN HOSPITAL PROVINCIAL
 DE VALENCIA 501
 IRRADIACION, DE CUELLO 453
 ISOENZIMAS, DE CREATINKINASA 481
 ISOENZIMAS, DE LACTICODESHIDROGENASA
 861
 ISOINMUNIZACION 343
 ISOINMUNIZACION ANTI C, EN RECIEN
 NACIDO 263
 ISOINMUNIZACION ANTI C, Y ENFERMEDAD
 HEMOLITICA 263
 ISOINMUNIZACION RH, PREVENCION 1791
 ISONIACIDA, Y HEPATOPATIA 300
 ISOPRENALINA, Y CONTRACTILIDAD CARDIACA
 62
 ISOPRENALINA, Y VOLUMEN RESPIRATORIO 62
 ISOPROTERENOL, Y AURICULA 61
 ISOPROTERENOL, Y CLENBUTEROL 63
 ISOPROTERENOL, Y NITRITO SODICO 61
 ISOPROTERENOL, Y PINDOLOL 61
 ISQUEMIA CEREBRAL, PREVENCION 1586
 ISQUION, OSTEITIS 909
 JOUBERT, SINDROME DE 659
 KAKUSCHKIN, OPERACION DE 1789
 KALA-AZAR, EN INFANCIA 677, 1610
 KANAMICINA, E HIPEMA 72
 KANAMICINA, EN HIPOSFAGMA 72
 KAPOSI, PSEUDOSARCOMA DE 1197
 KAPOSI, SARCOMA DE 630
 KETOCONAZOL, EN CANDIDIASIS 1672
 KETOCONAZOL, EN MICOSIS 1672
 KETOCONAZOL, EN VULVOVAGINITIS 1672
 KIENBOCK, ENFERMEDAD DE 1819
 KINESITERAPIA, EN BRONCONEUMOPATIA
 OBSTRUCTIVA CRONICA 1631
 KINESITERAPIA, METODOS 1631
 KLEBSIELLA OZONAE, INFECCION 197
 KLEBSIELLA, EN HECES 117
 KUNTSCHEK, ENCLAVADO DE 583
 L-CARNITINA, E HIPERAMONEMIA 1693
 L-CARNITINA, FARMACODINAMIA 1693
 L-DOPA, Y PROLACTINA 928
 L-DOPA, Y PROLACTINA SERICA 572
 L-DOPA, Y PUERPERIO 572
 L-TRIPTOFANO, Y DOLOR 1049
 L-TRIPTOFANO, Y ESTIMULACION DE LA
 SUBSTANCIA GRIS 1049
 LABIO LEPORINO, CIRUGIA 1812
 LABIO, MALFORMACIONES CONGENITAS 1812
 LABORATORIO, CONTROL DE CALIDAD 198
 1715
 LABORATORIO, Y MICROORDENADORES 1715

- LACTACION, Y ERGOTICOS 1787
 LACTANCIA ARTIFICIAL, Y AMINOACIDOS 1808
 LACTANCIA MATERNA, DE RECIEN NACIDO DE BAJO PESO 1071
 LACTANCIA MATERNA, Y AMINOACIDOS 1808
 LACTANCIA, ARTIFICIAL 332
 LACTANCIA, DIARREA AGUDA 353
 LACTANCIA, ESTADISTICA 1609
 LACTANTE, ALCALOSIS METABOLICA 44
 LACTANTE, ALIMENTACION COMPLEMENTARIA 333
 LACTANTE, CONVULSION 698, 702
 LACTANTE, DESARROLLO PONDERAL 405
 LACTANTE, DIABETES MELLITUS TRANSITORIA 1031
 LACTANTE, MUCOVISCIDOSIS 44
 LACTASA, EN SINDROME DE MALABSORCION INFANTIL 480
 LACTODESHIDROGENASA, EN LIQUIDO SUBRETINIANO 872
 LACTODESHIDROGENASA, EN INFARTO DE MIOCARDIO 1152
 LACTODESHIDROGENASA, ISOENZIMAS 861
 LACTOFERRINA, EN CALOSTRO 689
 LACTOFERRINA, EN LECHE MATERNA 689
 LAPARATOMIA, DE UTERO RUDIMENTARIO 235
 LAPAROSCOPIA, DE CANCER DE OVARIO 1358
 LAPAROSCOPIA, EN AMENORREA 1306
 LAPAROSCOPIA, EN CANCER DE HIGADO 1535
 LAPAROSCOPIA, EN EMBARAZO ECTOPICO 1367
 LAPAROSCOPIA, Y ESTERILIDAD 280
 LAPAROSCOPIA, Y ESTERILIZACION TUBARICA 4
 LAPAROTOMIA, EN LINFOMA NO HODGKINIANO 1659
 LARINGE, HISTIOCIOMA FIBROSO 622
 LARINGE, NEOPLASIA 453
 LARINGECTOMIA, Y MUCOSA NASAL 988
 LARINGECTOMIA, Y MUCOSA TRAQUEAL 988
 LARINGITIS, EN INFANCIA 712
 LARINGITIS, ESTADISTICA 712
 LARINGITIS, SUBGLOTICA 712
 LASER, EN ESTERILIDAD TUBARICA 938
 LASER, EN MICROCIRUGIA TUBARICA 938
 LAURENCE-MOON-BARDET-BIEDL, SINDROME DE 790
 LECHE ADAPTADA, ANALISIS 1808
 LECHE MATERNA, ANALISIS 689, 1808
 LECHE MATERNA, COMPOSICION 331
 LECHE MATERNA, NITROGENO 1002
 LECHE MATERNA, PROTEINAS 1002
 LECHE, INTOLERANCIA 394
 LEISHMANIA, ESTUDIO ANTIGENICO 1327
 LEIOMIOBLASTOMA, RETROPERITONEAL 444
 LEIOMIOMA, DE MAMA 812
 LEIOMIOMATOSIS PULMONAR, RADIOLOGIA 1677
 LEIOMIOSARCOMA, DE UTERO 619
 LEIOMIOSARCOMA, RETROPERITONEAL 444
 LEISHMANIASIS CUTANEA, PALMAR 1380
 LEISHMANIOSIS 1011
 LEISHMANIOSIS CUTANEA, DIAGNOSTICO 1528
 LEISHMANIOSIS VISCERAL, EN INFANCIA 1610
 LEISHMANIOSIS, CUTANEA 75
 LEISHMANIOSIS CUTANEA, DE CARA 1528
 LENGUA, CANDIDIASIS CRONICA 396
 LENGUAJE, Y PSICOPATOLOGIA 96
 LENGUAJE, Y PSIQUIATRIA 96
 LENTE INTRAOCULAR, IMPLANTACION 328
 LEPROMA LEPROMATOSA, Y LINFADENITIS 1094
 LEPROMA TUBERCULOIDE, Y RETINA 1498
 LEPROMA, COMPLICACIONES 1612
 LEPROMA, DIMORFA 742
 LEPROMA, EPIDEMIOLOGIA 1529
 LEPROMA, ESTADISTICA 1529
 LEPROMA, INMUNOLOGIA 379
 LEPROMA, LEPROMATOSA 742
 LEPROMA, TRATAMIENTO 1017
 LEPROMA, Y COLINESTERASA 97, 493
 LEPROMA, Y DIABETES 743
 LEPROMA, Y ERITEMA NODOSO 1612
 LEPROMA, Y TATUAJE 744
 LEPTOMENINGES, METASTASIS DE CANCER DE MAMA 1227
 LEROY, ENFERMEDAD DE 624
 LESCH-NYHAN, ENFERMEDAD DE 1032
 LEUCAFERESIS, DE GRANULOCITO 603
 LEUCEMIA GRANULOCITICA CRONICA, CRISIS BLASTICA 1837
 LEUCEMIA GRANULOCITICA CRONICA RADIOTERAPIA 1837
 LEUCEMIA GRANULOCITICA CRONICA TRATAMIENTO 1837
 LEUCEMIA LINFOBLASTICA AGUDA, EN ADULTO 1838
 LEUCEMIA LINFOBLASTICA AGUDA METASTASIS 1805
 LEUCEMIA LINFOBLASTICA AGUDA PRONOSTICO 1838
 LEUCEMIA LINFOBLASTICA AGUDA, RECAIDA 1424
 LEUCEMIA LINFOBLASTICA AGUDA TRATAMIENTO 1838
 LEUCEMIA LINFOBLASTICA AGUDA, Y CEREBELO 1805
 LEUCEMIA LINFOBLASTICA AGUDA MORTALIDAD 1838
 LEUCEMIA MIELOIDE CRONICA, CIRUGIA 1658
 LEUCEMIA MIELOIDE CRONICA, DIAGNOSTICO 1836

- LEUCEMIA MIELOIDE CRONICA
ETIOPATOGENIA 1836
- LEUCEMIA MIELOIDE CRONICA, Y CROMOSOMA
FILADELFIA 1836
- LEUCEMIA MIELOIDE CRONICA, Y TRASPLANTE
DE MEDULA OSEA 1658
- LEUCEMIA, AGUDA 609, 610
- LEUCEMIA, CITOGENETICA 609
- LEUCEMIA, DE CELULA T 275
- LEUCEMIA, LINFOBLASTICA 275
- LEUCEMIA, LINFOBLASTICA AGUDA 31
- LEUCEMIA, LINFOIDE CRONICA 607
- LEUCEMIA, Y ENFERMEDAD DE HODGKIN 607
- LEUCEMIA, Y SISTEMA NERVIOSO CENTRAL 31
- LEUCEMIAS INFANTILES, TRATAMIENTO 1425
- LEUCOAGLUTININAS, Y SINDROME DE
DISTRESS RESPIRATORIO 1350
- LEUCOCITO BASOFILO, DEGRANULACION 858
- LEUCOCITOS, EN ESPUTO 1632
- LEUCOFERESIS, EN LEUCEMIA GRANULOCITICA
CRONICA 1837
- LEUCOSIS, EN INFANCIA 645
- LEUCOSIS, EPIDEMIOLOGIA 645
- LEVADURAS, EN HECES 581
- LEVEEN, SHUNT DE 1532
- LEVODOPA, Y SOMATOTROPINA 126
- LIGAMENTO REDONDO, PEXIA 227
- LINFADENITIS, LEPROMATOSA 1094
- LINFADENOPATIA ANGIOINMUNOBLASTICA, Y
PULMON 1043
- LINFADENOPATIA, ANEMIA HEMOLITICA 175
- LINFADENOPATIA, ANGIOINMUNOBLASTICA 175
398
- LINFADENOPATIA, AZATIOPRINA 175
- LINFADENOPATIA, CORTICOSTEROIDES 175
- LINFADENOPATIA, Y ALOPURINOL 398
- LINFADENOPATIA, Y DISPROTEINEMIA 175
- LINFANGIECTASIA, EN INFANCIA 678
- LINFANGIECTASIA, INTESTINAL 678
- LINFANGIOMA QUISTICO, DE MESENTERIO
1402
- LINFOCITO-T, LEUCEMIA 275
- LINFOCITOS, MEMBRANA CELULAR 1190
- LINFOCITOS, ULTRAESTRUCTURA 1190
- LINFOMA DE BURKITT 346
- LINFOMA INMUNOBLASTICO, Y
CRIOGLOBULINEMIA 1146,
- LINFOMA NO HODGKINIANO, CIRUGIA 1658
- LINFOMA NO HODGKINIANO, CLASIFICACION
1659
- LINFOMA NO HODGKINIANO, DIAGNOSTICO
1659
- LINFOMA NO HODGKINIANO, RADIOTERAPIA
1659
- LINFOMA NO HODGKINIANO, TRATAMIENTO
1659
- LINFOMA NO HODGKINIANO, Y TRASPLANTE DE
MEDULA OSEA 1658
- LINFOMA, DE INTESTINO 169
- LINFOMA, DE PULMON 848
- LINFOMA, E HIPERCALCEMIA 108
- LINFOMA, EN INFANCIA 1213
- LINFOMA, HISTIOCITICO DIFUSO 473
- LINFOMA, NO HODGKINIANO 1133
- LINFOMA, RADIOTERAPIA 1213
- LINFOMA, Y ROTURA DE BAZO 473
- LIPIDOS, DETERMINACION 808
- LIPIDOS, E INFARTO DE MIOCARDIO 403
- LIPIDOS, EN EMBOLIA GRASA 200
- LIPIDOS, EN INFANCIA 1449
- LIPIDOS, EN POLITRAUMATISMO 200
- LIPIDOS, EN SUERO 808
- LIPIDOS, Y ACIDO QUENODESOXICOLICO 911
- LIPIDOS, Y ACIDO URSODESOXICOLICO 1105
- LIPOBLASTOMATOSIS 147
- LIPOCALCINOSIS, GRANULOMATOSA 281
- LIPOFUSCINOSIS INFANTIL TARDIA 1671
- LIPOGENESIS, EN HEPATOCITOS 1548
- LIPOMA, ATIPICO 147
- LIPOMA, DE COLON 726
- LIPOMA, DE VEJIGA 669
- LIPOMA, DE VULVA 1085
- LIPOMA, E INVAGINACION INTESTINAL 726
- LIPOMA, RETROVESICAL 636
- LIPOPROTEINAS, EN CIRUGIA DE CADERA
1266
- LIPOPROTEINAS, EN INFANCIA 1449
- LIPOPROTEINAS, EN INSUFICIENCIA RENAL
CRONICA 1219
- LIPOPROTEINAS, EN LITIASIS BILIAR 1542
- LIPOPROTEINAS, Y COLESTEROL 182, 1562
- LIPOSARCOMA, DE VELO DEL PALADAR 426
- LIPOSARCOMA, MIXOIDE 147
- LIQUEN, DE VULVA 559
- LIQUIDO AMNIOTICO, ANALISIS 1788
- LIQUIDO AMNIOTICO, COCIENTE LECITINA-
ESFINGOMIELINA 733
- LIQUIDO AMNIOTICO, DENSIDAD OPTICA 733
- LIQUIDO AMNIOTICO, ESPECTROFOTOMETRIA
733
- LIQUIDO AMNIOTICO, TEST DE ACTIVIDAD
TROMBOPLASTICA 370
- LIQUIDO AMNIOTICO, TEST DE CLEMENTS 733
- LIQUIDO AMNIOTICO, Y MADUREZ FETAL 370
- LIQUIDO CEFALORRAQUIDEO, EN MENINGITIS
ASEPTICA 1527
- LIQUIDO CEFALORRAQUIDEO, EN MENINGITIS
BACTERIANA 1527
- LIQUIDO SUBRETINIANO, Y
LACTATODESHIDROGENASA 872
- LISOENZIMA, EN COLITIS ULCEROSA 185
- LISOENZIMA, EN ENFERMEDAD DE CROMN 185

- LISOZIMA, EN CALOSTRO 689
 LISOZIMA, EN LECHE MATERNA 689
 LITIASIS BILIAR, DE COLESTEROL 1542
 LITIASIS BILIAR, ENZIMOLOGIA 1542
 LITIASIS BILIAR, FISIOPATOLOGIA 1542
 LITIASIS BILIAR, TRATAMIENTO 1274, 1542
 LITIASIS BILIAR, Y ACIDO
 QUENODESOXICOLICO 1225
 LITIASIS BILIAR, Y ACIDO
 URSODESOXICOLICO 1105, 1225
 LITIASIS DE COLEDOCO 1053
 LITIASIS RENAL, ANALISIS 1395
 LITIASIS RENAL, CIRUGIA 1477
 LITIASIS RENAL, DIFRACTOMETRIA 1395
 LITIASIS RENAL, ESPECTROGRAFIA
 INFRARROJA 1395
 LITIASIS RENAL, ESTADISTICA 1391, 1395
 LITIASIS RENAL, Y FISTULA RENOGLEUTEA
 1044
 LITIASIS RENAL, Y PIONEFROSIS 1044
 LITIASIS URINARIA, COMPLICACIONES 1394
 LITIASIS URINARIA, Y MICOSIS 1394
 LITIASIS, BILIAR 76, 561, 911
 LITIASIS, Y ACIDO QUENODESOXICOLICO 911
 LITIASIS, Y ANTICONCEPTIVO ORAL 561
 LITIASIS, Y COLECISTECTOMIA 724
 LITIO, Y COLINESTERASA 496
 LITIO, Y ENFERMEDAD MANIACODEPRESIVA
 496
 LOBOMICOSIS 770
 LOBULO PULMONAR, EMBOLISMO EXPERIMENTAL
 727
 LUMINISCENCIA, DOSIMETRIA 160
 LUMINISCENCIA, Y FOSFORO 160
 LUPUS ERITEMATOSO, Y ANTICOMICIALES
 1419
 LUXACION ACROMIOCLAVICULAR, Y FRACTURA
 ESCAPULAR 1265
 LUXACION CONGENITA DE CADERA, CIRUGIA
 1747
 LUXACION DE CADERA, CIRUGIA 1820
 LUXACION DE CADERA, Y FRACTURA DE
 CABEZA FEMORAL 1820
 LUXACION DEL ATLAS, CIRUGIA 1749
 LUXACION DEL ATLAS, ETIOPATOGENIA 1749
 LUXACION, ACROMIOCLAVICULAR 219
 LUXACION, ATLOIDO-AXOIDEA 844
 LUXACION, DE CADERA 13
 LUXACION, DE CODO 270
 LUXACION, DEL PULGAR 898
 LYME, ENFERMEDAD DE 1141
 MA-14012-4, FARMACODINAMIA 1604
 MACROFAGOS, PERIVASCULARES 1198
 MACROFAGOS, Y PUNCION DE SISTEMA
 NERVIOSO CENTRAL 151
 MACROGLOSIA, Y CANDIDIASIS CRONICA 396
 MACROQUELITIS, Y CANDIDIASIS CRONICA
 396
 MACROSOMIA, FETAL 565, 927
 MADELUNG, DEFORMIDAD DE 215
 MADURACION PULMONAR FETAL, Y DIABETES
 1368
 MADURACION, DE FETO 256, 370
 MAFFUCCI, SINDROME DE 966
 MAGNESIO, Y ONDA T 211
 MAHAIM, FIBRAS DE 204
 MAL DE POTT 461
 MALABSORCION INTESTINAL, DIAGNOSTICO
 1758
 MALABSORCION, INTESTINAL 350
 MALEATO DE METILERGOBASINA
 FARMACODINAMIA 1787
 MALEATO DE METILERGOBASINA, Y LACTACION
 1787
 MALEOLO PERONEO, FRACTURA 1264
 MALFORMACION CONGENITA, DE UTERO 1280
 MALFORMACION CONGENITA, OS
 LUNATOTRIQUETRUM 900
 MALFORMACION CONGENITA, SINOSTOSIS
 ASTRAGALO-ESCAFOIDEA 900
 MALFORMACION, DE OIDO INTERNO 621
 MALFORMACIONES CONGENITAS, CIRUGIA
 INTRAUTERINA 1772
 MALFORMACIONES CONGENITAS, DE CORAZON
 148
 MALFORMACIONES CONGENITAS, DE FETO 277
 MALFORMACIONES CONGENITAS, DE UTERO 82
 249
 MALFORMACIONES CONGENITAS, EN RECIEN
 NACIDO 277
 MALFORMACIONES CONGENITAS, TRATAMIENTO
 1772
 MALFORMACIONES, ANORECTAL 288
 MALFORMACIONES, CEREBRAL 373
 MALFORMACIONES, DE FOSA POSTERIOR 35
 MALFORMACIONES, DE UTERO 547
 MALFORMACIONES, FETAL 237
 MALNUTRICION 258
 MALNUTRICION, PROTEICOCALORICA 330
 MALOCCLUSION DENTAL, DIAGNOSTICO 948
 MALOCCLUSION, EN ORTODONCIA 946, 947
 MALOCCLUSION, Y CEFALOMETRIA 946
 MALOCCLUSION, Y DENTICION 947
 MALONDIALDEHIDO, ESPECTROFOTOMETRIA 183
 MALONDIALDEHIDO, Y CIRUGIA ABDOMINAL
 478
 MALONDIALDEHIDO, Y TROMBOSIS VENOSA
 PROFUNDA 478
 MALROTACION, DE INTESTINO 678
 MAMA, ADENOCARCINOMA 1220, 1691
 MAMA, ADENOMA TUBULAR 1196
 MAMA, ANGIOSARCOMA 115

- MAMA. CANCER 155, 195, 253, 254, 255
576, 741, 1227
- MAMA. CANCER EXPERIMENTAL 828
- MAMA. CANCER LOBULILLAR 443
- MAMA. CARCINOMA LOBULILLAR 830, 967
- MAMA. CARCINOMA TUBULAR 826
- MAMA. CISTOSARCOMA FILOIDES 811
- MAMA. ECOGRAFIA B 155
- MAMA. ENFERMEDAD DE PAGET 1170
- MAMA. LEIOMIOMA 812
- MAMA. NEOPLASIA 824
- MAMA. OSTEOSARCOMA 1220
- MAMA. PROPEDEUTICA 931
- MAMA. PROTESIS 368
- MAMA. RECONSTRUCCION 1341
- MAMA. SECRECION 1787
- MAMA. TUMOR EXPERIMENTAL 825
- MAMA. Y ECOGRAFIA 979
- MAMOPLASTIA 368
- MANGANESO. Y NUTRICION PARENTERAL 1834
- MANOMETRIA. DE CONDUCTO RAQUIDEO
CERVICAL 899
- MANOMETRIA. DE ESFINTER DE ODDI 1099
- MANOMETRIA. DE ESOFAGO 592
- MANOMETRIA. DE VIAS BILIARES 1099
- MANOMETRIA. EN ACALASIA 757
- MANOMETRIA. EN DIVERTICULOSIS COLONICA
761
- MANOMETRIA. EN REFLUJO GASTROESOFAGICO
1269
- MANOMETRIA. EN SINDROME DEL INTESTINO
IRRITABLE 1534
- MANOMETRIA. ESOFAGICA 1538, 1540
- MANOMETRIA. METODOS 1540
- MANOMETRIA. RECTOSIGMOIDE 1534
- MANOMETRIA. RECTOSIGMOIDEA 530
- MANOMETRIA. Y SONDA DE
MICROTRANSDUCTORES 592
- MARCADORES SEROLOGICOS. EN HEPATITIS
VIRICA AGUDA 1700
- MARCADORES TUMORALES 1670
- MARCAPASOS. EJE ELECTRICO 94
- MARCAPASOS. EN BLOQUEO
AURICULOVENTRICULAR 737
- MARCAPASOS. EN BLOQUEO DE RAMA DERECHA
440
- MARCAPASOS. EN INFARTO DE MIOCARDIO 440
- MARCAPASOS. EN TRASTORNO DE CONDUCCION
INTRAVENTRICULAR 737
- MARCAPASOS. EXPERIMENTAL 95
- MARCAPASOS. FRACTURA DEL CABLE 173
- MARCAPASOS. HISIANOS 95
- MARCAPASOS. INHIBICION TRANSTORACICA
376
- MARCAPASOS. MULTIPROGRAMABLE 91
- MARCAPASOS. PROGRAMABLE 90
- MARCAPASOS. RESISTENCIA 89
- MARCAPASOS. XYREL 5994-95 90
- MARCAPASOS. Y ANALIZADOR VITATRON MPAI
90
- MARCAPASOS. Y ENDOCARDITIS 736
- MARCAPASOS. Y SOBREENSTIMULACION 92, 95
- MARCHA. Y FIBROSIS GLUTEA 460
- MARFAN. SINDROME DE 167
- MARSHALL-MARCHETTI-KRANTZ. OPERACION DE
1780
- MASAJE. Y TEMPERATURA CUTANEA 459
- MASOTERAPIA. Y PIEL 131
- MASTECTOMIA. SUBCUTANEA 1341
- MCCUNE-ALBRIGHT. SINDROME DE 1437
- MECHOLYL. TEST DE 1538
- MECKEL. DIVERTICULO DE 474, 686
- MECONIO. EN PARTO 930
- MEDIASTINO. FEOCROMOCITOMA 1692
- MEDIASTINO. HEMANGIOLINFANGIOMA 1142
- MEDIASTINO. QUISTE GASTROENTERICO 1471
- MEDIASTINO. SEMINOMA 311
- MEDIASTINO. TERATOMA 593
- MEDICAMENTOS. Y PANCREATITIS AGUDA 1687
- MEDICINA CATASTROFICA 1724
- MEDICINA LABORAL. ABSENTISMO
HOSPITALARIO 594
- MEDICINA LABORAL. DERMATITIS DE
CONTACTO 1015
- MEDICINA LABORAL. ENFERMEDAD CORONARIA
893
- MEDICINA LABORAL. HIPERTENSION ARTERIAL
1125, 1127, 1128
- MEDICINA LABORAL. SUSTITUCION VALVULAR
514
- MEDICINA LABORAL. VACUNACION
ANTICATARRAL 601
- MEDICINA LABORAL. VACUNACION ANTIGRIPIAL
601
- MEDICINA LABORAL. Y CARDIOPATIA
ISQUEMICA 600
- MEDICINA LABORAL. Y MORBIMORTALIDAD
PERINATAL 556
- MEDICINA LABORAL. Y RAQUIS LUMBAR 163
- MEDICINA LEGAL. RESPONSABILIDAD DEL
EQUIPO MEDICO 500
- MEDICINA LEGAL. Y ESTERILIZACION 1286
- MEDICINA LEGAL. Y ULTRASONIDOS 234
- MEDICINA PREVENTIVA. HIGIENE MENTAL 536
- MEDICINA PREVENTIVA. HISTORIA CLINICA
AUTOMATIZADA 1158
- MEDICIONES EN ORTODONCIA. ERROR 1798
- MEDIO AMBIENTE. Y PATOLOGIA PULMONAR
599
- MEDULA ESPINAL. PATOLOGIA 839
- MEDULA ESPINAL. REGENERACION 839
- MEDULA ESPINAL. TRAUMATISMO 902, 1045

- MEDULA OSEA, TRASPLANTE 606, 608
 MEDULA OSEA, Y ENFERMEDAD DE SANFILIPPO 488
 MEIGS, SINDROME DE 1153
 MELANOMA, DE VAGINA 545
 MELORHEOSTOSIS 1736
 MEMBRANA OVULAR, ROTURA ESPONTANEA 831
 MENINGIOMAS, Y FORMACION QUISTICA 1488
 MENINGITIS ASEPTICA, DIAGNOSTICO 1527
 MENINGITIS BACTERIANA, COMPLICACIONES 1520
 MENINGITIS BACTERIANA, DIAGNOSTICO 1527
 MENINGITIS BACTERIANA, E INFARTO CEREBRAL 1520
 MENINGITIS BACTERIANA, PREVENCION 1599
 MENINGITIS BACTERIANA, VACUNACION 1599
 MENINGITIS MENINGOCOCICA, Y PENICILINA 1028
 MENINGITIS TUBERCULOSA, DIAGNOSTICO 1175
 MENINGITIS TUBERCULOSA, EN INFANCIA 1175
 MENINGITIS TUBERCULOSA, EPIDEMIOLOGIA 1175
 MENINGITIS, DIAGNOSTICO DIFERENCIAL 1447
 MENINGITIS, EN INFANCIA 295
 MENINGITIS, EN RECIEN NACIDO 674
 MENINGITIS, EPIDEMIOLOGIA 421
 MENINGITIS, MENINGOCOCICA 421
 MENINGITIS, NEUMOCOCICA 45
 MENINGITIS, POR HAEMOPHILUS INFLUENZAE 952, 1005, 1039
 MENINGITIS, TRATAMIENTO 1039
 MENINGITIS, TUBERCULOSA 295, 300
 MENINGITIS, Y HEPATOPATIA 300
 MENINGITIS, Y PUNCION LUMBAR 45
 MENINGOENCEFALITIS, Y ENFERMEDAD DE BEHCET 401
 MENISCO, Y ARTROGRAFIA 449
 MENKES, ENFERMEDAD DE 1415
 MENKES, SINDROME DE 1803
 MENOPAUSIA PRECOZ 1283
 MENOPAUSIA, Y APARATO VESICOURETAL 1303
 MENOPAUSIA, Y GESTACION 1764
 MENTONERA DE TRACCION, FABRICACION 1799
 MEPERIDINA, Y BEZOAR GASTRICO 1126
 MESENTERIO, LINFANGIOMA QUISTICO 1402
 MESENTERIO, MIXOSARCOMA 233
 MESENTERIO, TUMOR PRIMITIVO 365
 MESOTELIOMA, PERITONEAL 1193
 METABOLISMO HIDROCARBONADO, EN HEPATOCITOS 1548
 METABOLISMO LIPIDICO, EN HEPATOCITOS 1548
 METABOLISMO, CALCIO-FOSFORICO 801
 METAPLASIA, INTESTINAL 222
 METASTASIS PULMONAR, TRATAMIENTO 1428
 METASTASIS, DE CANCER DE MAMA 1227
 METASTASIS, DE CORDOMA DE SACRO 266
 METASTASIS, DE HIPERNEFROMA 140
 METASTASIS, DE NEOPLASIA DE MAMA 824
 METASTASIS, DE NEOPLASIA GINECOLOGICA 934
 METASTASIS, DE TUMOR DE WILMS 140
 METASTASIS, EN ESQUELETO 824
 METASTASIS, EN MUSCULO ESQUELETICO 266
 METASTASIS, EN PENE 51
 METASTASIS, LEPTOMENINGEA 1227
 METASTASIS, OSEA 140, 934
 METASTASIS, POR ASPERGILOSIS PULMONAR 951
 METEOROLOGIA, Y ROTURA DE MEMBRANA OVULAR 831
 METHOTREXATE, EN CANCER DE CABEZA Y CUELLO 1662
 METHOTREXATE, EN CANCER DE CUELLO UTERINO 544
 METILETILCETONA, INTOXICACION PROFESIONAL 320
 METILETILCETONA, Y POLINEURITIS TOXICA 320
 METILPREDNISOLONA, EN CANCER TERMINAL 1194
 METILXANTINAS, EN ASMA BRONQUIAL 1074
 METOCLOPRAMIDA 383
 METOCLOPRAMIDA, Y GALACTORREA 248
 METODO DE HOGANS 193
 METODO DE LOS TRIHIDROXINDOLES 193
 METODO LIS, E IDENTIFICACION DE ANTICUERPOS 611
 METODO ROC, Y FUNCION TIROIDEA 161
 METOPIMAZINA, EN ANTIEMESIS 231
 METOPIMAZINA, Y ESFINTER DE ODDI 231
 METOTREXATO, EN ARTRITIS REUMATOIDE 1137
 METOTREXATO, EN OSTEOSARCOMA 1686
 METOTREXATO, FARMACOCINETICA 1686
 METOTREXATO, TOXICIDAD 1686
 METROINDAZOL, EN ALCOHOLISMO 1554
 METRONIDAZOL, EN LIQUIDO AMNIOTICO 1793
 METRONIDAZOL, Y CORIOAMNIONITIS 1793
 METROPLASTIA, METODOS 1789
 METROPLASTIA, TECNICA DE TOMPKINS 82
 METZ, TEST DE 623
 MEXILETINE, Y MIOTONIA 1491
 MIASTENIA GRAVIS, CIRUGIA 1077
 MIASTENIA GRAVIS, DIAGNOSTICO 1569
 MIASTENIA GRAVIS, EN RECIEN NACIDO 1569
 MIASTENIA GRAVIS, FISIOPATOLOGIA 1569
 MIASTENIA GRAVIS, INMUNOLOGIA 1569

- MIASTENIA GRAVIS. TRATAMIENTO 1226
 1569
 MIASTENIA GRAVIS. Y OFTALMOPLEJIA 778
 MIASTENIA GRAVIS. Y PLASMAFERESIS 1226
 MIASTENIA GRAVIS. Y TIMO 1569
 MICCIÓN. FISILOGIA 840
 MICETOMA 770
 MICOBACTERIAS. CULTIVO 1237
 MICOBACTERIAS. Y PROTEOLISIS DE
 GELATINA 1237
 MICOSIS. DE VEJIGA 1394
 MICOSIS. DIAGNOSTICO SEROLOGICO 771
 MICOSIS. EN INFANCIA 352
 MICOSIS. SUBCUTANEA 770
 MICOSIS. TRATAMIENTO 1672
 MICOSIS. Y LITIASIS URINARIA 1394
 MICRO-D. EN ENTEROBACTERIAS 1708
 MICROBIOLOGIA. HISTORIA 1619
 MICROCIROGIA. DE TROMPA DE FALOPIO 938
 MICROCIROGIA. DE VIAS BILIARES 1267
 MICROCIROGIA. VASCULAR 213
 MICROCOCCUS NISHINOMIYAENSIS. EN
 INFECCION URINARIA 874
 MICROESFEROCITOSIS HEREDITARIA. EN
 INFANCIA 706
 MICROESFEROCITOSIS. HEREDITARIA 76
 MICROFONICO COCLEAR 301
 MICROGLIA. PERIVASCULAR 1198
 MICROGLIA. Y PUNCION DE SISTEMA
 NERVIOSO CENTRAL 151
 MICROORDENADORES. EN LABORATORIO 1715
 MICROPROCESADORA. EN MONITORIZACION 506
 MICROsutura. VASCULAR EXPERIMENTAL 582
 MIDAZOLAM. EN INDUCCION ANESTESICA 885
 MIDAZOLAM. Y APARATO CARDIOCIRCULATORIO
 885
 MIELOLIPOMA. DE CORTEZA SUPRARRENAL 456
 MIELOMA DE BENCE-JONES 776
 MIELOMA DE CADENAS LIGERAS 776
 MIELOMA IGD 612
 MIELOMA. Y GAMMAGRAFIA OSEA 153
 MIELOMENINGOCELE. EN INFANCIA 162
 MIELOMENINGOCELE. REHABILITACION 162
 MIELOMENINGOCELE. Y PIE 162
 MIELOPATIA. Y RESISTENCIA ESPINAL 899
 MIEMBRO INFERIOR. CIRUGIA VASCULAR 273
 MIEMBRO INFERIOR. DISMETRIA 905
 MIEMBRO INFERIOR. FRACTURA 1262
 MIEMBRO INFERIOR. LUXACION 1262
 MIEMBRO INFERIOR. SARCOMA 273
 MIGRAÑA. EN INFANCIA 700
 MILROY-NOONE-MIEGE. SINDROME DE 678
 MIOCARDIO. CONTRACTILIDAD 882
 MIOCARDIO. INFARTO 120. 134. 145. 205
 437. 438. 439. 512
 MIOCARDIO. Y ETOMIDATO 882
 MIOPATIA CENTRONUCLEAR. EN RECIEN
 NACIDO 1456
 MIOSITIS OSIFICANTE. ETIOPATOGENIA 1810
 MIOSITIS OSIFICANTE. Y TETANOS 1810
 MIOTONIA. EN INFANCIA 34
 MIRINGITIS GRANULOSA. CIRUGIA 1370
 MIRINGITIS GRANULOSA. DIAGNOSTICO 1370
 MIRINGITIS GRANULOSA. FISIOPATOLOGIA
 1370
 MIRINGOPLASTIA. EN OTITIS MEDIA 48
 MIRINGOPLASTIA. FASCIA FORMOLADA 48
 MITTELMEIER. PROTESIS DE 217
 MIXOMA. DE AURICULA CARDIACA 418
 MIXOMA. DE VENTRICULO DERECHO 513
 MIXOSARCOMA. DE MESENTERIO 233
 MOLA HIDATIDICA 448
 MOLA VESICULAR 448
 MOLA. VESICULAR 276
 MOLA. Y PROSTAGLANDINA F2 1
 MOLARES INFERIORES. ANATOMIA 1750
 MOLSIDOMINA. EN ANGINA DE ESFUERZO 1588
 MONGOLISMO. Y CATARATA 73
 MONITORIZACION FETAL. Y FRECUENCIA
 CARDIACAMATERNA 1776
 MONITORIZACION PLASMATICA. DE
 METOTREXATO 1686
 MONITORIZACION. EN REANIMACION 506
 MONOBACTANTES 1525
 MONOCITOS. Y PUNCION DE SISTEMA
 NERVIOSO CENTRAL 151
 MONOLEATO DE POLIETILEN SORBITAN. Y
 AMIODARONA 137
 MONOLEATO DE POLIETILEN SORBITAN. Y
 CONDUCCION CARDIAC 137
 MORBIMORTALIDAD. PERINATAL 556
 MORDEDURA DE SERPIENTE 1605
 MORTALIDAD. DE CARDIOPATIA ISQUEMICA
 890
 MORTALIDAD. DE ENFERMEDAD
 CARDIOVASCULAR 130
 MORTALIDAD. EN HEMODIALISIS 850
 MORTALIDAD. EN INFARTO DE MIOCARDIO 437
 MOSAICISMO 45.X-46.X.R(X) 618
 MOTILIDAD ESOFAGICA. EXPLORACION 1538
 MOTILIDAD ESOFAGICA. FISIOPATOLOGIA
 1536
 MOTILIDAD INTESTINAL. FISIOPATOLOGIA
 1534
 MOTILIDAD INTESTINAL. SINDROME DEL
 INTESTINO IRRITABLE 1534
 MOTILIDAD OCULAR. Y ENFERMEDAD DE
 WILSON 1814
 MOUNIER-KHUN. SINDROME DE 1139
 MOVIMIENTO DE ROTACION. MECANICA 1740
 MOVIMIENTO DE TRASLACION. MECANICA 1739
 MUCOPOLISACARIDOSIS. EN INFANCIA 116

- MUCORMICOSIS RINOCEREBRAL 1489
 MUCOSA GASTRICA, EROSION 392
 MUCOSA INTESTINAL, EROSION 392
 MUCOSA NASAL, Y LARINGECTOMIA 988
 MUCOSA TRAQUEAL, Y LARINGECTOMIA 988
 MUCOSA YEYUNAL, ENZIMOLOGIA 1758
 MUCOVISCIDOSIS, AMINOGRAMA 676
 MUCOVISCIDOSIS, E HIPOCROMIA DE DE PELO 676
 MUCOVISCIDOSIS, E ILEO MECONIAL 752
 MUCOVISCIDOSIS, EN LACTANTE 44
 MUCOVISCIDOSIS, Y ALCALOSIS METABOLICA 44
 MUCOVISCIDOSIS, Y ANEMIA 676
 MUERTE CEREBRAL, DIAGNOSTICO 1161
 MUERTE CEREBRAL, Y DEONTOLOGIA 1161
 MUERTE CEREBRAL, Y ELECTROENCEFALOGRAFIA 1161
 MUERTE, CEREBRAL 202, 881
 MUERTE, ELECTROENCEFALOGRAFIA 202
 MUERTE, ELECTRORETINOGRAMA 202
 MUERTE, Y TRASPLANTE DE ORGANOS 881
 MULLER, PROTESIS DE 265
 MULTIPARIDAD, Y CRECIMIENTO FETAL 556
 MULTIPARIDAD, Y MORBIMORTALIDAD PERINATAL 556
 MUSCULO CRICOFARINGEO, ACALASIA 721
 MUSCULO LARGO DEL CUELLO, TENDINITIS 1211
 MYCOBACTERIAM THERMORESISTIBLE, CULTIVO 1237
 MYCOBACTERIUM FORTUITUM, CULTIVO 1237
 MYCOPLASMA, E INFECCION 1770
 MYCOPLASMAS, AISLAMIENTO 1113
 MYCOPLASMAS, E INFECCION UROGENITAL 1381
 MYCOPLASMAS, EN APARATO GENITOURINARIO 1113
 N-ACETIL HOMOCISTEINA, EFECTOS SECUNDARIOS 1597
 N-HEXANO, INTOXICACION 1590
 N-HEXANO, INTOXICACION PROFESIONAL 320
 N-HEXANO, Y NEUROPATIA 1590
 N-HEXANO, Y POLINEURITIS TOXICA 320
 N-NITROSOMORFOLINA, Y CANCER DE HIGADO 1316
 N-NITROSOMORFOLINA, Y HEPATOCITO 574
 NALOXONA, Y DEPRESION NEONATAL 884
 NANISMO, TIPO AMSTELODAMENSIS 37
 NARIZ, ANGIOFIBROMA 450
 NASOFARINGE, FIBROMA 986
 NECROSIS ASEPTICA, DE CABEZA FEMORAL 1260
 NECROSIS AVASCULAR, EN LUXACION CONGENITA DE CADERA 1747
 NECROSIS DE CABEZA FEMORAL, DIAGNOSTICO 1822
 NECROSIS FEMORAL, EN LUXACION CONGENITA DE CADERA 1747
 NECROSIS, DE CABEZA FEMORAL 158, 956
 NECROSIS, DE INTESTINO 663
 NECROSIS, DE PROLACTINOMA 566
 NEFRECTOMIA, EN EMBOLIZACION TUMORAL 290
 NEFRITIS, Y SHUNT VENTRICULOATRIAL 644
 NEFRUOBLASTOMA, EN INFANCIA 1035
 NEFROPATIA, EN PURPURA DE SCHONLEIN-HENOCH 124
 NEFROPATIA, EN PURPURA REUMATOIDE 124
 NEFROPATIA, EN SINDROME DE SCHONLEIN-HENOCH 33
 NEFROSTOMIA PERCUTANEA, EFECTOS SECUNDARIOS 1477
 NEFROSTOMIA PERCUTANEA, EN ANURIA OBSTRUCTIVA 1477
 NEFROSTOMIA PERCUTANEA, EN LITIASIS RENAL 1477
 NEISSERIA GONORRHOEA, BACTERIEMIA 1622
 NEOPLASIA DE ORIGEN DESCONOCIDO DIAGNOSTICO 1587
 NEOPLASIA, DE GLANDULA TIROIDES 402
 NEOPLASIA, DE LARINGE 453
 NEOPLASIA, DE MAMA 824
 NEOPLASIA, DE TESTICULO 55
 NEOPLASIA, ENDOCRINA MULTIPLE 857
 NEOPLASIA, GINECOLOGICA 934
 NEOSTIGMINA, EN ASMA EXPERIMENTAL 135
 NERVI0 COCLEAR, POTENCIAL ELECTRICO 9
 NERVI0 FACIAL, PARALISIS BILATERAL 5
 NERVI0 MANDIBULAR, MICROCIURGIA EXPERIMENTAL 1329
 NERVI0 MEDIANO, Y CRONDROSARCOMA MESENQUIMAL 1746
 NERVI0 VIDIANO, NEURECTOMIA 7
 NETHERTON, SINDROME DE 345
 NEUMOCOCO, SEPSIS 664
 NEUMOCOCOS, Y NEUMONIA GANGRENOSA 307
 NEUMOCONIOSIS, EPIDEMIOLOGIA 1829
 NEUMOCONIOSIS, MORTALIDAD 1829
 NEUMONIA BACTERIANA, E INFECCION VIRAL 1467
 NEUMONIA BACTERIANA, FISIOPATOLOGIA 1470
 NEUMONIA BACTERIANA, Y FUNCION PULMONAR 1470
 NEUMONIA INTERSTICIAL, LINFOIDEA 1230
 NEUMONIA INTERSTICIAL, Y PERIARTERITIS NODOSA 1230
 NEUMONIA Y NEUTROPENIA, PRONOSTICO 1466
 NEUMONIA, GANGRENOSA 307
 NEUMONIA, NEUMOCOCICA 307
 NEUMONIA, Y EMPIEMA 307
 NEUMONIAS, TECNICAS DIAGNOSTICAS 1459

- NEUMOPATIA CRONICA, EPIDEMIOLOGIA 1829
 NEUMOPATIA CRONICA, MORTALIDAD 1829
 NEUMOPATIA POR PNEUMOCYSTIS CARINII
 DIAGNOSTICO 1328
 NEUMOPATIA, Y REFLUJO GASTROESOFAGICO
 1595
 NEUMOPERICARDIO, ETIOPATOGENIA 1641
 NEUMOPERICARDIO, Y ENFERMEDAD DE LA
 MEMBRANA HIALINA 1641
 NEUMOPERICARDIO, Y VENTILACION MECANICA
 1641
 NEURECTOMIA, DE NERVIOS VIDIANO 7
 NEURILEMOMA, DE PARED TORACICA 310
 NEUROBLASTOMA, ABDOMINAL 654
 NEUROBLASTOMA, DIAGNOSTICO PRECOZ 654
 NEUROBLASTOMA, EN INFANCIA 35
 NEUROBLASTOMA, Y SINDROME DE HORNER 654
 NEUROBLASTOMA, Y SINDROME
 OPSOCEREBELOMIOCLONICO 35
 NEUROCIROLOGIA, BIBLIOMETRIA 111
 NEUROCIROLOGIA, HIPOTENSION CONTROLADA
 507
 NEUROCIROLOGIA, NITROGLICERINA 507
 NEUROCIROLOGIA, Y ELECTROENCEFALOGRAFIA
 164
 NEUROFIBROMATOSIS DE VON RECKLINGHAUSEN
 1192
 NEUROFIBROMATOSIS, COMPLICACIONES 1364
 1815
 NEUROFIBROMATOSIS, GASTROINTESTINAL
 1364
 NEUROFIBROMATOSIS, Y CONDUCTO AUDITIVO
 INTERNO 1204
 NEUROFIBROMATOSIS, Y HEMORRAGIA
 GASTROINTESTINAL 1364
 NEUROFIBROMATOSIS, Y NEUROFIBROSARCOMA
 1192
 NEUROFIBROSARCOMA, Y NEUROFIBROMATOSIS
 1192
 NEUROFIBROSIS, DE FOSA NASAL 424
 NEUROLEPTICOS, FARMACODINAMIA 1604
 NEUROLEPTICOS, Y ESQUIZOFRENIA 1463
 NEUROLOGIA, Y ELECTROENCEFALOGRAFIA 164
 NEURONAS INTERCOMISURALES, MICROSCOPIA
 OPTICA 1486
 NEURONAS INTERCOMISURALES, ULTRAESTRUCTURA
 1486
 NEUROPATIA MENTONIANA 1591
 NEUROPATIA, EN ENFERMEDAD CELIACA 176
 NEUROPATIA, ETIOPATOGENIA 1590
 NEUROPATIA, POR N-HEXANO 1590
 NEUROPATIA, SENSITIVO-MOTORA 476
 NEUROPATIA, Y GAMMAPATIA MONOCLONAL 476
 NEVUS, EPIDERMICO 24
 NEVUS, VERRUGOSO 24
 NIFEDIPINA, EN ANGINA DE PECHO 210
 NIFEDIPINA, EN ANGOR DE PRINZMETAL 896
 NIFEDIPINA, EN ARTERIOPATIA OBLITERANTE
 1598
 NIFEDIPINA, EN CLAUDICACION
 INTERMITENTE 1598
 NIFEDIPINA, EN DISCINESIA ESOFAGICA
 1461
 NIFEDIPINA, ERGOMETRIA 210
 NIFEDIPINA, Y ANGOR DE PRINZMETAL 896
 NIFEDIPINA, Y CORAZON 897
 NIFEDIPINA, Y SECRECION GASTRICA 1539
 NISTAGMUS, CERVICAL 996
 NISTAGMUS, DE PRIVACION VERTEBROBASILAR
 996
 NITRITO SODICO, E ISOPROTERENOL 61
 NITRITO SODICO, Y BETABLOQUEANTE 60
 NITROAZUL DE TETRAZOLIO, Y AISLAMIENTO
 DE FIBRINOGENO 866
 NITROGENO, DE LECHE MATERNA 1002
 NITROGLICERINA, E HIPOTENSION
 CONTROLADA 507
 NITROGLICERINA, EN POSTOPERATORIO
 CARDIACO 886
 NODO AURICULOVENTRICULAR, CONDUCCION
 534, 889
 NODO AURICULOVENTRICULAR, PERIODOS
 REFRACTARIOS 1733
 NODO AURICULOVENTRICULAR, Y BLOQUEO
 AUTONOMO 1733
 NODO AURICULOVENTRICULAR, Y BLOQUEO
 CARDIACO SIMPATICO 889
 NODO AURICULOVENTRICULAR, Y
 ESTIMULACION CARDIACA 1733
 NODULO FRIJO, DE GLANDULA TIROIDES 725
 NODULO FRIJO, Y TIROIDECTOMIA 725
 NODULO TIROIDEO, ECOGRAFIA 1209
 NODULO TIROIDEO, HIPOFUNCIONANTE 1209
 NODULO, DE GLANDULA TIROIDES 402
 NODULO, DE PULMON 431
 NOMIFENSINA, Y PROLACTINA 616
 NORADRENALINA, FLUORIMETRIA 193
 NORFLOXACINA, FARMACODINAMIA 1526
 NORFLOXACINA, RESISTENCIA BACTERIANA
 1526
 NOSOLOGIA, PSIQUIATRICA 1387
 NUCLEO DENTADO, ESTEREOATAxia 780
 NUCLEO PROFUNDO DEL CEREBELO 780
 NUTRICION PARENTERAL, EN RECIEN NACIDO
 DE BAJO PESO 360
 NUTRICION PARENTERAL, Y ELEMENTOS TRAZA
 1834
 NUTRICION, EN RESECCION INTESTINAL
 MASIVA 11
 NUTRICION, PARENTERAL 11
 NUTRICION, Y ALERGIA 19
 OBESIDAD 330

- OBESIDAD INFANTIL 1420
 OBESIDAD, EN INFANCIA 1324
 OBESIDAD, ETIOPATOGENIA 1324
 OBESIDAD, MORBIDA 172
 OBESIDAD, Y APARATO VESICouretral 1303
 OBESIDAD, Y BY-PASS GASTRICO 172
 OBLICUIDAD TIBIOTALAR, Y SINDROME DE TURNER 834
 OBSTETRICIA, ASISTENCIA RURAL 782
 OBSTETRICIA, Y ALFA-FETOPROTEINA 563
 OBSTETRICIA, Y COAGULACION INTRAVASCULAR DISEMINADA 542
 OBSTRUCCION DE VENA CAVA SUPERIOR, Y SHUNT DE LEVEEN 1532
 OBSTRUCCION INTESTINAL, ETIOPATOGENIA 1775
 OBSTRUCCION INTESTINAL, ULTRASONOGRAFIA 1840
 OBSTRUCCION INTESTINAL, Y ENDOMETRIOSIS ILEAL 1775
 OBSTRUCCION INTESTINAL, Y MESOTELIOMA PERITONEAL 1193
 OBSTRUCCION RESPIRATORIA, Y VENTILACION 1042
 OBSTRUCCION, DE VENTRICULO IZQUIERDO 106
 OBSTRUCCION, DE VIAS AEREAS 806, 954
 OBSTRUCCION, NASAL 435
 OCLUSION, DE ARTERIA PULMONAR 722
 OCLUSION, DE INTESTINO 362
 OCULOMETRIA, EN ENFERMEDAD DE WILSON 1814
 ODDI, ESFINTER DE 1054
 ODDITIS ESCLEROSA, ETIOPATOGENIA 970
 OFTALMOPLEJIA, E HIPERTIROIDISMO 778
 OFTALMOPLEJIA, Y MIASTENIA GRAVIS 778
 OFTALMOPLEJIA, Y TIMOLIPOMA 778
 OIDO INTERNO, MALFORMACION TIPO MONDINI 621
 OIDO MEDIO, ADHESIVO DE FIBRINA 995
 OIDO MEDIO, CIRUGIA 994, 995
 OIDO MEDIO, PROTESIS OSICULAR 994
 OIDO MEDIO, RECONSTRUCCION OSICULAR 994
 OIDO, ADENOCARCINOMA 1373
 OIDO, CERUMINOMA 1373
 ONCOLOGIA PEDIATRICA, Y GAMMAGRAFIA HEPATOESPLENICA 1430
 ONDA-T, ALTERNANCIA ELECTRICA 211
 ONDA-T, Y MAGNESIO 211
 ONICODISPLASIA, DE HUESO 156
 OPERACION DE BLALOCK-TAUSSING, EFECTOS SECUNDARIOS 1730
 OPERACION DE KAKUSCHKIN, EN METROPLASTIA 1789
 OPERACION DE MARSHALL-MARCHETTI-KRANTZ 1780
 OPIACEOS, Y BEZOAR GASTRICO 1126
 ORGANOFOSFORADO, INTOXICACION 494
 ORINA, INCONTINENCIA 548
 ORTODONCIA, MALOCCLUSION 946, 947
 OS LUNATOTRIQUETRUM, Y SINOSTOSIS ASTRAGALO-ESCAFOIDEA 900
 OSTEITIS, DE ISQUION 909
 OSTEITIS, EN PARAPLEJIA 909
 OSTEOARTRITIS, INTERFALANGICA 1216
 OSTEOARTROPATIA, HIPERTROFICA 230
 OSTEOARTROPATIA, Y CIRROSIS HEPATICA 230
 OSTEOCONDROITIS DISECANTE, DE CABEZA DE ASTRAGALO 1818
 OSTEOCONDROSIS DEL SEMILUNAR 1821
 OSTEOOMA OSTEOIDE, DE COLUMNA VERTEBRAL 1333
 OSTEOMALACIA, Y ENFERMEDAD CELIACA 1140
 OSTEOMIELITIS CRONICA, DIAGNOSTICO 1210
 OSTEOMIELITIS SUBAGUDA, DIAGNOSTICO 1210
 OSTEOMIELITIS, RADIOLOGIA 1210
 OSTEOPATIA, DIAGNOSTICO 1704
 OSTEOPATIA, E HIDROXIPROLINA 1704
 OSTEOPATIA, RADIOLOGIA 451, 452
 OSTEOPETROSIS, CONGENITA 38
 OSTEOPOIQUILIA, DE COLUMNA CERVICAL 961
 OSTEOPOROSIS, ETIOPATOGENIA 1741
 OSTEOPOROSIS, FISIOPATOLOGIA 1741
 OSTEOPOROSIS, TRATAMIENTO 463
 OSTEOSARCOMA 416
 OSTEOSARCOMA, DE MAMA 1220
 OSTEOSARCOMA, RADIOINDUCIDO 833
 OSTEOSARCOMA, TRATAMIENTO 1686
 OSTEOSCLEROSIS, Y SINDROME DE NETHERTON 345
 OSTECTOMIA TIBIAL, YESO FUNCIONAL 964
 OTITIS EXTERNA MALIGNA 1371
 OTITIS MEDIA SECRETORIA, INMUNOLOGIA 993
 OTITIS, MIRINGOPLASTIA 48
 OTITIS, Y SOLTRIM 1221
 OTOSCOPIA 1183
 OVARIO, CANCER 1357
 OVARIO, ECOGRAFIA 246
 OVARIO, HIPOGONADISMO PRIMITIVO 552
 OVARIO, HISTORIA 929
 OVARIO, HORMONAS 537
 OVARIO, QUISTE 40, 1321
 OVARIO, TERATOMA 225
 OVARIO, TUMOR FUNCIONANTE 983
 OVULACION, INDUCCION 246, 1782
 OVULACION, Y FOLICULO OVARICO 246
 OXIGENACION, EN TETANOS 1247
 OXIGENO, INDICE ARTERIOALVEOLAR 1186
 OXIGENO, PRESION ARTERIAL 1186

- OXIGENOTERAPIA, EN ENFERMEDAD PULMONAR
OBSTRUCTIVA 1090
- OXIGENOTERAPIA, METODOS 1090
- OXIGENOTERAPIA, Y PRESION POSITIVA
INTERMITENTE 1090-
- OXITOCICOS, Y BILIRRUBINA NEONATAL 342
- OXITOCICOS, Y RECIEN NACIDO 342
- PAGET, ENFERMEDAD DE 1170, 1206
- PALUDISMO, CEREBRAL 1177
- PALUDISMO, Y DISLIPEMIA 1177
- PANCREAS, CISTOADENOMA 1275
- PANCREAS, EN PARTO DE DIABETICA 940
- PANCREATECTOMIA, EXPERIMENTAL 1516
- PANCREATECTOMIA, SUBTOTAL 1149
- PANCREATECTOMIA, TOTAL 119
- PANCREATECTOMIA, Y CAPA FASCICULAR
ADRENAL 1516
- PANCREATITIS AGUDA, DIAGNOSTICO 1362
- PANCREATITIS AGUDA, ETIOPATOGENIA 1687
- PANCREATITIS AGUDA, POR MEDICAMENTOS
1687
- PANCREATITIS AGUDA, POR SUSTANCIAS
QUIMICAS 1687
- PANCREATITIS CRONICA, CIRUGIA 1276
- PANCREATITIS, AGUDA 683
- PANCREATITIS, COMPLICACIONES 1111
- PANCREATITIS, Y ARTRITIS 1111
- PANCREATITIS, Y GOT 380
- PANCREATITIS, Y GPT 380
- PANCREATODUODENECTOMIA, CEFALICA 1272
- PANTOPAQUE, EN DISCOGRAFIA LUMBAR 958
- PAPILA DE VATER, CIRUGIA 1056, 1753
- PAPILA DE VATER, MICROCIROGIA 1267
- PAPILA DE VATER, REIMPLANTACION 1753
- PAPILOMA INVERTIDO, DE URETER 1023
- PAPILOMA, DE MAMA 1314
- PAPILOMA, INVERTIDO 1376
- PAQUIDERMOPERIOSTOSIS 214
- PARACENTESIS, EN ASCITIS 1549
- PARACOCCIDIOIDOMICOSIS 770
- PARADA CARDIORRESPIRATORIA, Y
EQUILIBRIO ACIDO-BASE 1223
- PARAFANGO, Y PIEL 131
- PARAFINA, Y PIEL 131
- PARAGANGLIOMA NO CROMAFIN, DE CUERPO
CAROTIDEO 1823
- PARAGANGLIOMA RETROPERITONEAL 1831
- PARAGANGLIOMA, DE VENA YUGULAR 829
- PARALISIS FACIAL, BILATERAL 997
- PARALISIS, DEL NERVI0 FACIAL 5
- PARALISIS, HIPOKALIEMICA 465
- PARALISIS, PERIODICA 465
- PARAPLEJIA, DIAGNOSTICO 1045
- PARAPLEJIA, DORSOLUMBAR 221
- PARAPLEJIA, E INMUNOGLOBULINAS
URINARIAS 1045
- PARAPLEJIA, OSTEITIS DE ISQUION 909
- PARAPLEJIA, TRAUMATICA 221
- PARAPLEJIA, Y TROMBOFLEBITIS 843
- PARAPLEJIA, Y VEJIGA NEUROGENA 1021
- PARASITOSIS, EN INFANCIA 257
- PARASITOSIS, INTESTINAL 142, 257, 684
- PARED TORACICA, HAMARTOMA 1008
- PARIDAD, Y EDAD GESTACIONA 920
- PARKINSON, ENFERMEDAD DE 672
- PARO CARDIORRESPIRATORIO, Y
ENCEFALOPATIA 819
- PARO CARDIORRESPIRATORIO, Y EQUILIBRIO
ACIDO-BASE 1185
- PAROTIDITIS CRONICA RECURRENTE, EN
INFANCIA 1004
- PAROTIDITIS, TUBERCULOSA 987
- PAROXISMO, EN INFANCIA 700
- PARTO DE NALGAS, INCIDENCIA 1404
- PARTO DE NALGAS, MONITORIZACION 1405
- PARTO DE NALGAS, MORBIMORTALIDAD 1404
- PARTO PREMATURO, ASPECTOS
SOCIOECONOMICOS 1366
- PARTO PREMATURO, Y DIETA 1366
- PARTO VAGINAL, Y CESAREA 1299
- PARTO, COMPLICACIONES 1760
- PARTO, MONITORIZACION 1776
- PARTO, PRESENTACION PODALICA 540
- PARTO, Y AMENORREA 1283
- PARTO, Y CONTINENCIA URINARIA 1291
- PARTO, Y DIABETES 940
- PARTO, Y EQUILIBRIO ACIDO-BASE FETAL
540
- PARTO, Y MECONIO 930
- PARTO, Y PSICOLOGIA FEMENINA 935
- PARTO, Y PURPURA TROMBOCITOPENICA
AUTOINMUNE 372
- PASTEURELLA MULTOCIDA, ABSCESO PELVICO
769
- PASTEURELOSIS, EPIDEMIOLOGIA 769
- PATOLOGIA CARDIACA, URGENCIAS 597
- PATOLOGIA PULMONAR, EPIDEMIOLOGIA 598
- PATOLOGIA PULMONAR, Y CLIMA 599
- PATOLOGIA PULMONAR, Y ENFERMEDAD
LABORAL 596
- PATOLOGIA PULMONAR, Y MEDIO AMBIENTE
599
- PATOLOGIA RESPIRATORIA, URGENCIAS 597
- PECK, INDICE DE 948
- PEDIATRIA, BIBLIOMETRIA 657
- PEDIATRIA, HISTORIA CLINICA ORIENTADA
POR PROBLEMAS 595, 657
- PEDIATRIA, INFORMACION A LOS PADRES
1615
- PEDIATRIA, Y DOCUMENTACION MEDICA 657
- PELGER-HUET, ANOMALIA DE 867
- PELGER-HUET, ANOMALIA LEUCOCITARIA DE
186

- PELO, Y MUCOVISCIDOSIS 676
 PELVIS, HIDATIDOSIS 1675
 PENE, HIPERPLASIA EPITELIAL 635
 PENE, TUMOR METASTASICO 51
 PENFIGO, VULGAR 633
 PENFIGO, Y D-PENICILAMINA 631
 PENICILINA G PROCAINA, EN GONOCOCIA 1018
 PENICILINA, EN ABSCESO CEREBRAL 1582
 PENICILINA, EN MENINGITIS MENINGOCOCICA 1028
 PENICILINA, Y ALBUMINA 1608
 PENILE HORN 635
 PENTAGASTRINA, Y EVACUACION GASTRICA 913
 PENTAGASTRINA, Y SECRECION GASTRICA 100 753, 755
 PERCEPCION, DE MOVIMIENTO 1462
 PERCEPCION, DE TIEMPO 1462
 PERCEPCION, FISIOPATOLOGIA 1462
 PERFORACION ESOFAGICA, EN RECIEN NACIDO 1807
 PERFORACION ESOFAGICA, TRATAMIENTO 1807
 PERFORACION, DE TUMOR DE INTESTINO DELGADO 855
 PERFORACION, DE ULCERA GASTRODUODENAL 681
 PERIARTERITIS NODOSA 1014
 PERIARTERITIS NODOSA, Y NEUMONIA INTERSTICIAL LINFOIDEA 1230
 PERICARDITIS, E INFARTO DE MIOCARDIO 441
 PERICARDITIS, Y COMUNICACION INTERAURICULAR 1360
 PERICONDRIO, INJERTO EXPERIMENTAL 1258
 PERINE, CIRUGIA 1786
 PERITONEO, CARCINOMATOSIS 728
 PERITONEO, IRRITACION 1083
 PERITONEO, MESOTELIOMA 1193
 PERITONEOGRAFIA, EN HERNIA INGUINAL 625
 PERITONITIS POR CORYNEBACTERIA, Y DIALISIS PERITONEAL 1648
 PERITONITIS, ACIDA 803
 PERITONITIS, APENDICULAR 1363
 PERITONITIS, EN PERFORACION DE TUMOR INTESTINAL 855
 PERITONITIS, PHMETRIA EXPERIMENTAL 803
 PERITONITIS, TRATAMIENTO 1363
 PERITONITIS, Y ANTIBIOTICOS 1363
 PERONE, AUTOINJERTO VASCULARIZADO 588
 PEROXIDO LIPIDICO, Y CIRUGIA ABDOMINAL PROFUNDA 478
 PEROXIDO LIPIDICO, Y TROMBOSIS VENOSA PROFUNDA 478
 PERSONAL SANITARIO, EN ANALISIS CLINICOS 1714
 PERSONALIDAD, Y ASMA INFANTIL 693
 PERTECNETATO SODICO, Y DIVERTICULO DE MECKEL 474
 PERTHES, ENFERMEDAD DE 1260
 PESO, EN LACTANTE 405
 PESO, Y TENSION ARTERIAL 1410
 PEUTZ-JEGHERS, SINDROME DE 1075
 PEXIA, DE LIGAMENTO REDONDO 227
 PHMETRIA, EN PERITONITIS ACIDA EXPERIMENTAL 803
 PICADURA DE MEDUSA 1010
 PICOBENZIDA, FARMACODINAMIA 1604
 PIE EQUINOVARO, EN RECIEN NACIDO 959
 PIE ZAMBO, EN RECIEN NACIDO 959
 PIE, ANATOMIA 1809
 PIE, CONDOSARCOMA PRIMARIO 522
 PIE, EN MIELOMENINGOCELE 162
 PIEL, CALENTAMIENTO 459
 PIEL, LEISHMANIOSIS 75
 PIEL, TUMOR MUCOSO 730
 PIEL, Y MASAJE 459
 PIEL, Y TERMOTERAPIA 131
 PIELONEFRITIS, XANTOGRANULOMATOSA 113 317
 PIELOURETERITIS, QUISTICA 316
 PILORO, DUPLICACION 458
 PINDOLOL, E ISOPROTERENOL 61
 PINEALECTOMIA, Y CELULAS DE LEYDIG 1389
 PINEALECTOMIA, Y GLANDULA PARATIROIDES 146
 PINEALECTOMIA, Y GLANDULA SUPRARRENAL 404
 PIONEFROSIS, LITIASICA 1044
 PIRAZOLONAS, EFECTOS SECUNDARIOS 1574
 PIRAZOLONAS, Y FIEBRE MEDICAMENTOSA 1574
 PIRENCEPINA, Y SECRECION ACIDA GASTRICA 381
 PIRENCEPINA, Y ULCERA DUODENAL 381
 PIRIBEDIL, E HIPERTENSION ARTERIAL 1732
 PIROZADIL, FARMACODINAMIA 1579
 PIROZADIL, Y AGREGACION PLAQUETARIA 1579
 PLACA NEUROMUSCULAR, Y GENTAMICINA 673
 PLANIFICACION FAMILIAR, Y CONTRACEPCION 104
 PLAQUETAS, ANALISIS 1353
 PLASMAFERESIS, EN MIASTENIA GRAVIS 1226
 PLASMAFERESIS, Y TRASPLANTE MEDULAR 608
 PLASMIDOS-R 1243
 PLASMIDOS, DE ESCHERICHIA COLI 420
 PLEURA, DERRAME 766
 PLEXO BRAQUIAL, AVULSION EXPERIMENTAL 671
 PNEUMATOSIS COLI, RADIOLOGIA 1215
 PNEUMOPELVIGRAFIA, EN SINDROME DE ROKITANSKY-KUSTER-HAU 240

- POLIARTRITIS REUMATOIDE 218
 POLINEURITIS, TOXICA 320
 POLIPO, DE CONDUCTO AUDITIVO 829
 POLIPO, DE DUODENO 680
 POLIQUISTOSIS RENAL INFANTIL 1646
 POLIQUISTOSIS, HEPATICA 1342
 POLITETRAFLUOROETILENO, EN FISTULA
 SISTEMICO-PULMONAR 1251
 POLITRAUMATISMO, Y LIPIDOS 200
 PORENCEFALIA 294
 PORFIRIA INTERMITENTE AGUDA, Y HERENCIA
 1171
 POROQUERATOSIS ACTINICA SUPERFICIAL
 DISEMINADA 1092
 POSTOPERATORIO, EN CIRUGIA CARDIACA 886
 POSTOPERATORIO, Y MALONDIALDEHIDO 478
 POSTURA, Y FIBROSIS GLUTEA 460
 POTENCIAL AUDITIVO, DE TRONCO CEREBRAL
 46, 47
 POTENCIAL ELECTRICO, DEL NERVI0 COCLEAR
 9
 POTENCIAL EVOCADO AUDITIVO, EN
 ESCLEROSIS MULTIPLE 992
 POTENCIALESEVOCADOS AUDITIVOS, EN
 ENFERMEDAD DE WILSON 1814
 POTT, MAL DE 461
 PRADER-LABHARDT-WILLI, SINDROME DE 1199
 PRADER-LABHART-WILL, SINDROME DE 1029
 PREKALICREINA, ANTICUERPO 485
 PREKALICREINA, PURIFICACION 485
 PREMATURIDAD, E ICTERICIA PRECOZ 643
 PREMATURO, ALIMENTACION 998, 999
 PREMATURO, TENSION OCULAR 74
 PRESENTACION DE NALGAS, PATOLOGIA 1403
 PRESION ARTERIAL, DE OXIGENO 1186
 PRESION INTRAOCULAR, Y TRABECULECTOMIA
 69
 PRESION OCULAR, EN PREMATURO 74
 PRESION URETRAL 1292
 PRESION URETRAL, E INCONTINENCIA
 URINARIA 1293
 PREVENCION, DE ALCOHOLISMO 734
 PREVENCION, DE DROGADICCION 432
 PREVENCION, DE EPILEPSIA 704
 PREVENCION, DE TOXICOMANIA 734
 PRIMIDONA, MONITORIZACION PLASMATICA
 1718
 PRIMIPARIDAD, Y CRECIMIENTO FETAL 556
 PRIMIPARIDAD, Y MORBIMORTALIDAD
 PERINATAL 556
 PRINZMETAL, ANGOR DE 896
 PROCTITIS, FACTICIA 791
 PROFESION MEDICA, EJERCICIO EN EQUIPO
 500
 PROFESION MEDICA, RESPONSABILIDADES 500
 PROFILAXIS, DE HEMARTROSIS 972
 PROGESTERONA, EN DISPLASIA DE MAMA 1314
 PROGNATISMO 946
 PROLACTINA 236, 553
 PROLACTINA, BIOSINTESIS 1787
 PROLACTINA, E HIPERTIROIDISMO 781
 PROLACTINA, E HIPOTIROIDISMO 1154
 PROLACTINA, EN AMENORREA-GALACTORREA
 985
 PROLACTINA, EN DISPLASIA DE MAMA 1314
 PROLACTINA, PATOLOGIA 924
 PROLACTINA, REGULACION 238
 PROLACTINA, Y ADENOMA DE HIPOFISIS 984
 PROLACTINA, Y ADENOMA HIPOFISARIO 569
 571
 PROLACTINA, Y ERGOTICOS 1787
 PROLACTINA, Y ESTERILIDAD 1761
 PROLACTINA, Y GALACTORREA 248, 925
 PROLACTINA, Y L-DOPA 572, 928
 PROLACTINA, Y NOMIFENSINA 616
 PROLACTINA, Y PUERPERIO 572
 PROLACTINEMIA, E HIRSUTISMO 567
 PROLACTINEMIA, Y BROMOCRIPTINA 936
 PROLACTINEMIA, Y DISPOSITIVO
 INTRAUTERINO 921
 PROLACTINEMIA, Y GONADOTROPINAS 3
 PROLACTINOMA 569
 PROLACTINOMA, DE EMBARAZO 918
 PROLACTINOMA, NECROSIS 566
 PROLACTINOMA, TOMOGRAFIA COMPUTARIZADA
 251
 PROLACTINOMA, Y BROMOCRIPTINA 538
 PROLACTINOMA, Y EMBARAZO 566
 PROPANIDIDA, EN INDUCCION ANESTESICA
 885
 PROPANIDIDA, Y APARATO
 CARDIOCIRCULATORIO 885
 PROPANOLOL, Y BLOQUEO CARDIACO
 SIMPATICO 889
 PROPEDEUTICA, DE MAMA 931
 PROPRANOLOL, Y BLOQUEO AUTONOMICO
 EXPERIMENTAL 894
 PROSTAGLANDINAS-F2, Y ABORTO 1
 PROSTAGLANDINAS-F2, Y EMBARAZO 1
 PROSTAGLANDINAS-F2, Y FETO 1
 PROSTAGLANDINAS-F2, Y MOLA HIDATIFORME
 1
 PROSTAGLANDINAS, Y SECRECION GASTRICA
 1098
 PROSTAGLANDINAS, Y ULCERA
 GASTRODUODENAL 1098
 PROSTATA, ADENOMA 329
 PROSTATA, CANCER 1022
 PROSTATA, CIRUGIA 1476
 PROSTATA, ULTRASONOGRAFIA 1393
 PROSTATECTOMIA, E IMPOTENCIA SEXUAL
 1480

- PROSTATECTOMIA, EFECTOS SECUNDARIOS 1480
 PROSTATECTOMIA, Y SEXUALIDAD 1480
 PROSTATECTOMIA, Y ULTRASONOGRAFIA 1476
 PROSTATITIS, TRATAMIENTO 1397
 PROSTIGMINA, Y AUTOMATISMO CARDIACO 888
 PROTEINA-C, DEFICIT 1699
 PROTEINA-C, FISILOGIA 1699
 PROTEINAS, DE LECHE MATERNA 1002
 PROTEINAS, SINTESIS 1661
 PROTEINAS, Y ALIMENTACION DE RECIEN NACIDO 359
 PROTESIS DE ATTENBOROUGH, EN ARTROPLASTIA DE RODILLA 965
 PROTESIS DE MITTELMEIER 217
 PROTESIS DE MULLER, EN CADERA 265
 PROTESIS DE WEBER, EN CADERA 265
 PROTESIS OSICULAR, CERAMICA 994
 PROTESIS OSICULAR, EN OIDO MEDIO 994
 PROTESIS, DE CADERA 217, 267
 PROTESIS, DE MAMA 368
 PROTESIS, DE VALVULA MITRAL 510
 PROTOCOLO ONCOLOGICO, EFECTOS SECUNDARIOS 1838
 PROTOCOLO ONCOLOGICO, EN CANCER DE MAMA 1663
 PROTOCOLO ONCOLOGICO, EN LEUCEMIA LINFOLASTICA AGUDA 1838
 PROTOCOLO ONCOLOGICO, 4-LAL-76 1838
 PROTOCOLO ONCOLOGICO, 4-LAL-83 1838
 PROTOPORFIRINA, EN ANEMIA FERROPENICA 188
 PROTOPORFIRINA, ERITROCITARIA 188
 PROTUSION ACETABULAR, Y ARTRITIS REUMATOIDE 1336
 PROTUSION ACETABULAR, Y ARTROPLASTIA DE CADERA 1336
 PRUEBA DE DEGRANULACION DE BASOFILOS EN HIDATIDOSIS 1556
 PRUEBA DE ESFUERZO, EN INFARTO DE MIOCARDIO 895
 PRUEBA DE FRENADO SUPRARRENAL, Y DEXAMETASONA 856
 PRUEBA DE LA COAGULASA, Y STAPHYLOCOCCUS AUREUS 859
 PRUEBA DE OXITOCINA, Y CONTROL NO ESTRESANTE 568
 PRUEBA DE OXITOCINA, Y GESTACION 568
 PRUEBA DE SECRETINA-PANCREOCIMINA 765
 PRUEBA DE TOLERANCIA A GLUCOSA, EN DIABETES 1607
 PRUEBA DE TOLERANCIA A LA GLUCOSA, Y HEMOGLOBINA-A1 1135
 PSEUDOARTROSIS DE CLAVICULA 1737
 PSEUDOARTROSIS, DE CLAVICULA 271
 PSEUDOARTROSIS, FLOTANTE EXPERIMENTAL 586
 PSEUDOARTROSIS, Y AUTOINJERTO VASCULARIZADO 588
 PSEUDOBOTRIOMICOMA 745
 PSEUDODIVERTICULO FARINGEO, DIAGNOSTICO 1807
 PSEUDODIVERTICULO, DE FARINGE 1036
 PSEUDOGANULOMA, PIOGENO 745
 PSEUDOHIPERALDOSTERONISMO, DIAGNOSTICO 1689
 PSEUDOLEUCEMIA, Y TUBERCULOSIS 1130
 PSEUDOLINFOMA, DE PULMON 314
 PSEUDOMONA PUTREFACIENS, AISLAMIENTO 470
 PSEUDOMONA PUTREFACIENS, IDENTIFICACION 470
 PSEUDOMONAS AERUGINOSA, SENSIBILIDAD ANTIBIOTICA 1526, 1555
 PSEUDOMONAS AERUGINOSA, SENSIBILIDAD ANTIBIOTICA 1233
 PSEUDOMONAS AERUGINOSA, Y NORFLOXACINA 1526
 PSEUDOPERTHES, Y ENFERMEDAD DE GAUCHER 1260
 PSEUDQUISTE, DE GLANDULA SUPRARRENAL 125
 PSEUDOSARCOMA DE KAPOSI 1197
 PSEUDOSINDROME DE MEIGS 1153
 PSEUDOTUMOR DE CASTLEMAN, Y SINDROME FEBRIL 105
 PSEUDOTUMOR, BRONCOPULMONAR 49
 PSEUDOTUMOR, HEMOFILICO 157, 957
 PSICODRAMA, EN ALCOHOLISMO 84
 PSICOFARMACOS, INTOXICACION 83
 PSICOLOGIA, Y ASMA BRONQUIAL 655
 PSICOLOGIA, Y EMBARAZO 935
 PSICOLOGIA, Y PARTO 935
 PSICOLOGIA, Y PUERPERIO 935
 PSICOPATOLOGIA, DE VEJEZ 377
 PSICOPATOLOGIA, ETIOPATOGENIA 1020
 PSICOPATOLOGIA, Y LENGUAJE 96
 PSICOTERAPIA DE GRUPO, EN ALCOHOLISMO 1554
 PSIQUIATRIA, ASISTENCIA EN P.VALENCIANO 847
 PSIQUIATRIA, ASISTENCIA SECTORIAL 768
 PSIQUIATRIA, BIBLIOMETRIA 846
 PSIQUIATRIA, BIBLIOMETRIA 1901-1930 1218
 PSIQUIATRIA, EN GRAN BRETANA 1698
 PSIQUIATRIA, EPIDEMIOLOGIA HOSPITALARIA 1202
 PSIQUIATRIA, HISTORIA 846
 PSIQUIATRIA, NOSOLOGIA 1387
 PSIQUIATRIA, SECTORIZACION ASISTENCIAL 768
 PSIQUIATRIA, TAXONOMIA 1387

- PSIQUIATRIA, TEST DE MANO 740
 PSIQUIATRIA, Y GENETICA 26
 PSIQUIATRIA, Y LENGUAJE 96
 PSORIASIS, TRATAMIENTO 286
 PUBERTAD PRECOZ, EN SINDROME DE MCCUNE-
 ALERIGHT 1437
 PUBERTAD PRECOZ, IDIOPATICA 1423
 PUERPERIO, Y BROMOCRIPTINA 936
 PUERPERIO, Y CONTINENCIA URINARIA 1291
 PUERPERIO, Y L-DOPA 572
 PUERPERIO, Y PROLACTINA 572
 PUERPERIO, Y PSICOLOGIA FEMENINA 935
 PUERPERIO, Y TEST DE NOMIFENSINA 616
 PULMON, ADENOCARCINOMA 1332
 PULMON, AGENESIA 1041
 PULMON, APLASIA 1041
 PULMON, ASPERGILOSIS 951
 PULMON, CANCER 823
 PULMON, CARCINOSARCOMA 309
 PULMON, EMBOLISMO EXPERIMENTAL 727
 PULMON, HIPOPLASIA 1041
 PULMON, LEIOMIOMATOSIS 1677
 PULMON, LINFOMA MALIGNO DIFUSO 848
 PULMON, NODULO SOLITARIO 431
 PULMON, PSEUDOLINFOMA 314
 PULMON, PSEUDOTUMOR 49
 PULMON, SINDROME MIELOPROLIFERATIVO 849
 PULMON, TUMOR 49
 PULMON, Y LINFADENOPATIA
 ANGIOINMUNOBLASTICA 1043
 PULMON, Y OCLUSION DE ARTERIA PULMONAR
 722
 PULMON, Y TETANOS 1728
 PULMON, Y TRAUMATISMO ABDOMINAL 1721
 PUNCION LAVADO PERITONEAL, EN
 TRAUMATISMO ABDOMINAL 1825
 PUNCION SUPRAPUBICA, EN INFECCION
 URINARIA 358
 PUNCION-LAVADO PERITONEAL, EN
 TRAUMATISMO ABDOMINAL 1176
 PUNCION, DE SISTEMA NERVIOSO CENTRAL
 151
 PUNCION, LUMBAR 45
 PUNTO LAGRIMAL INFERIOR, GRANULOMA
 PIOGENICO 65
 PURPURA DE SCHONLEIN-HENOCH, E
 INMUNOGLOBULINAS 807
 PURPURA DE SCHONLEIN-HENOCH, EN
 INFANCIA 807
 PURPURA DE SCHONLEIN-HENOCH, NEFROPATIA
 124
 PURPURA DE SCHONLEIN-HENOCH, Y
 COMPLEMENTO 807
 PURPURA TROMBOCITOPENICA 1434
 PURPURA TROMBOCITOPENICA EN EL NINO
 DIAGNOSTICO 1433
 PURPURA TROMBOCITOPENICA, VIDA MEDIA
 PLAQUETAR 1436
 PURPURA TROMBOCITOPENICA, Y ANEMIA
 HEMOLITICA 1147
 PURPURA TROMBOCITOPENICA, Y
 ESPLENECTOMIA 1435
 PURPURA, REUMATOIDE 124
 PURPURA, TROMBOCITOPENICA AUTOINMUNE
 372
 PURPURA, TROMBOCITOPENICA IDIOPATICA
 978
 PURPURA, Y EMBARAZO 372
 PURPURA, Y PARTO 372
 PUVA, EN DERMATOSIS PUSTULOSA
 SUBCORNEAL 1009
 QUEMADURA, EN INFANCIA 950
 QUEMADURA, EPIDEMIOLOGIA 950
 QUEMADURA, Y COLINESTERASA 495
 QUEMODECTOMA 1372
 QUEMODECTOMA, DE CUERPO CAROTIDEO 1823
 QUERATOACANTOMA, MULTIPLE 285
 QUERATOACANTOMA, Y ARSENICISMO 285
 QUERION, DE CUERO CABELLUDO 1804
 QUERION, POR TRICHOPHYTON
 MENTAGROPHYTES 1804
 QUERION, Y ERITEMA NODOSO 1804
 QUIMIOTERAPIA, EN CANCER BRONCOPULMONAR
 1660
 QUIMIOTERAPIA, EN CANCER DE CABEZA Y
 CUELLO 1662
 QUIMIOTERAPIA, EN LEUCEMIA
 GRANULOCITICA CRONICA 1837
 QUIMIOTERAPIA, Y OSTEOSARCOMA 833
 QUIMOTRIPSINA, EN HECES 762
 QUIMOTRIPSINA, EN INSUFICIENCIA
 PANCREATICA 765
 QUINIDINA, Y FIBRILACION AURICULAR 892
 QUISTE DE BAZO, EN INFANCIA 1399
 QUISTE DE COLON, PNEUMATOSIS 1215
 QUISTE DE OVARIO, EN RECIEN NACIDO 1321
 QUISTE EPIDERMOIDE, DE SISTEMA NERVIOSO
 CENTRAL 587
 QUISTE EPIDERMOIDE, LUMBAR 587
 QUISTE GASTROENTERICO, DE MEDIASTINO
 1471
 QUISTE HIDATIDICO HEPATICO
 COMPLICACIONES 1755
 QUISTE HIDATIDICO HEPATICO, ROTURA 1755
 QUISTE HIDATIDICO, DE GLANDULA PAROTIDA
 799
 QUISTE HIDATIDICO, DE HIGADO 18, 784
 QUISTE HIDATIDICO, DE MUSCULO 1614
 QUISTE HIDATIDICO, ECOGRAFIA 784
 QUISTE HIDATIDICO, Y TRAUMATISMO
 HEPATICO 18
 QUISTE MAXILAR, DE RETENCION 1374

- QUISTE MESENTERICO 1402
 QUISTE OMENTAL 1402
 QUISTE OSEO ANEURISMATICO, CIRUGIA 1824
 QUISTE OSEO ANEURISMATICO, DE ROTULA 1259
 QUISTE OSEO ANEURISMATICO, RADIOTERAPIA 1824
 QUISTE OSEO ANEURISMATICO, TRATAMIENTO 1824
 QUISTE OSEO, RADIOLOGIA 1745
 QUISTE OSEO, TRATAMIENTO 1742
 QUISTE, DE ASTRAGALO 589
 QUISTE, DE COLEDOCO 682
 QUISTE, DE CUELLO 800
 QUISTE, DE HIGADO 297
 QUISTE, DE CVARIO 40
 QUISTE, DEL CONDUCTO DE GARTNER 249
 QUISTE, EN RECIEN NACIDO 297
 QUISTE, VELLOSO ERUPTIVO 634
 QUISTE, Y VOLVULO INTESTINAL 40
 RADIACION GAMMA, DOSIMETRIA 454
 RADIACION GAMMA, Y RADIOCIRUGIA 455
 RADIACION IONIZANTE, DOSIMETRIA 160
 RADIOBIOLOGIA, DE SISTEMA NERVIOSO CENTRAL 797
 RADIOCIRUGIA, Y COBALTO 60 455
 RADIOCIRUGIA, Y COBALTO-60 454
 RADIOCIRUGIA, Y RADIACION GAMMA 455
 RADIOGRAFIA, DE CONDUCTO DE GARTNER 560
 RADIOGRAFIA, DE UTERO RUDIMENTARIO 235
 RADIOINMUNOANALISIS, Y CORTISOL 190
 RADIOINMUNOANALISIS, Y FUNCION LOGIT-LOG 180
 RADIOINMUNOENSAYO 1701
 RADIOINMUNOENSAYO, DE HORMONA ESTEROIDEA 869
 RADIOINMUNOLOGIA, DE ANDROSTENDIONA 484
 RADIOLOGIA, DE LESION OSEA 451
 RADIOLOGIA, DE LESION OSEA MALIGNA 452
 RADIOLOGIA, EN ACALASIA 757
 RADIOLOGIA, EN ENFERMEDAD DE LEROY 624
 RADIOLOGIA, EN HEMORRAGIA DIGESTIVA ALTA 528
 RADIOLOGIA, EN MIELOMA SUPRARRENAL 456
 RADIOLOGIA, Y ESTERILIDAD 546
 RADIOTERAPIA, EN CANCER DE MAMA 155
 RADIOTERAPIA, EN CANCER RECTAL 150
 RADIOTERAPIA, EN SARCOMA DE EWING 575
 RAQUIS LUMBAR, REHABILITACION 163
 RAQUIS LUMBAR, Y MEDICINA LABORAL 163
 RAQUITISMO, CARENCIAL 321
 RAQUITISMO, Y EQUILIBRIO ACIDO-BASE 321 322, 324
 RAYOS GAMMA, EN BRAQUITERAPIA 159
 RAYOS INFRARROJOS, Y PIEL 131
 REANIMACION 1245
 REANIMACION, AUTOMATIZACION 506
 REANIMACION, EN AHOGAMIENTO 508
 REANIMACION, EN FEOCROMOCITOMA 879
 REANIMACION, EN RESECCION DE ANEURISMA VENTRICULAR 510
 REANIMACION, EN TETANOS 887, 1248
 REANIMACION, MONITORIZACION 506
 REANIMACION, Y DEONTOLOGIA 505
 RECEPTOR BETADRENERGICO, Y CLENBUTEROL 63
 RECEPTOR HISTAMINERGICO, EN ARTERIA RENAL DE PERRO 532
 RECEPTOR, DE ESTRADIOL 195
 RECEPTORES DE LA HISTAMINA ANTAGONISTAS 1104
 RECEPTORES ESTROGENICOS, EN CANCER DE MAMA 1232
 RECEPTORES-H2, ANTAGONISTAS 1104
 RECIEN NACIDO DE BAJO PESO ALIMENTACION 998, 999
 RECIEN NACIDO DE BAJO PESO, ASISTENCIA 717
 RECIEN NACIDO DE BAJO PESO, ASPECTOS SOCIOECONOMICOS 1366, 1508
 RECIEN NACIDO DE BAJO PESO ETIOPATOGENIA 1606
 RECIEN NACIDO DE BAJO PESO, EXPLORACION NEUROLOGICA 1050
 RECIEN NACIDO DE BAJO PESO, LACTANCIA MATERNA 1071
 RECIEN NACIDO DE BAJO PESO, Y ALCOHOL 1302
 RECIEN NACIDO DE BAJO PESO, Y CAFE 1302
 RECIEN NACIDO DE BAJO PESO, Y DIETA 1366
 RECIEN NACIDO DE BAJO PESO, Y EDAD GESTACIONAL 1508
 RECIEN NACIDO DE BAJO PESO, Y SEPSIS 1800
 RECIEN NACIDO DE BAJO PESO, Y TABACO 1302
 RECIEN NACIDO, ACIDOSIS METABOLICA 675
 RECIEN NACIDO, ALIMENTACION 359
 RECIEN NACIDO, ASISTENCIA 719
 RECIEN NACIDO, BILIRRUBINEMIA 340
 RECIEN NACIDO, CARDIOPATIA CONGENITA 652
 RECIEN NACIDO, DE BAJO PESO 359, 629
 RECIEN NACIDO, DIALISIS PERITONEAL 39
 RECIEN NACIDO, E INVESTIGACION 716
 RECIEN NACIDO, ENFERMEDAD HEMOLITICA 263
 RECIEN NACIDO, ENTEROCOLITIS NECROSANTE 260
 RECIEN NACIDO, EXANGUINOTRANSFUSION 433
 RECIEN NACIDO, FOTOTERAPIA 417

- RECIEN NACIDO. HIPERBILIRRUBINEMIA 334
 417
 RECIEN NACIDO. HIPERBILIRRUBINEMIA
 OBSTRUCTIVA 339
 RECIEN NACIDO. HIPOTIROIDISMO 30
 RECIEN NACIDO. HOMOCISTINURIA 868
 RECIEN NACIDO. ICTERICIA 337, 341
 RECIEN NACIDO. INFECCION 650
 RECIEN NACIDO. INSUFICIENCIA RENAL 39
 RECIEN NACIDO. ISOINMUNIZACION ANTI C
 263
 RECIEN NACIDO. MALFORMACION CONGENITA
 277
 RECIEN NACIDO. MENINGITIS 674
 RECIEN NACIDO. MIASTENIA GRAVIS 1569
 RECIEN NACIDO. NUTRICION PARENTERAL 360
 RECIEN NACIDO. PIE EQUINVARO-ADDUCTUS
 959
 RECIEN NACIDO. QUISTE DE OVARIO 1321
 RECIEN NACIDO. SEPSIS ESTAFILOCOCCICA
 578
 RECIEN NACIDO. Y ANALGESIA MATERNA 884
 RECIEN NACIDO. Y BILIRRUBINA 335, 342
 RECIEN NACIDO. Y GENTAMICINA 673
 RECIEN NACIDO. Y GLUTATION 627
 RECIEN NACIDO. Y OXITOCICO 342
 RECIEN NACIDO. Y QUISTE HEPATICO 297
 RECIEN NACIDO. Y VITAMINA-E 627
 RECONSTRUCCION. DE MIEMBRO INFERIOR 273
 RECONSTRUCCION. DE VULVA 557
 RECTO. CANCER 150
 RECTO. CANCER MULTICENTRICO 419
 RECTO. MALFORMACION 288
 RECTO. MANOMETRIA 530
 RECTO. TUMOR 225
 RECTORRAGIA. EN INFANCIA 17
 RECUENTO LEUCOCITARIO. EN BRONQUITIS
 CRONICA 1632
 REFLEJO DE CONTRACTURA MUSCULAR
 ABDOMINAL 1083
 REFLEJO ESTAPEDIAL. Y EDAD 302
 REFLEJO ESTAPEDIAL. Y FRECUENCIA DE
 ESTIMULACION SONORA 302
 REFLUJO DE CONTRACTURA MUSCULAR
 ABDOMINAL. EXPERIMENTAL 1078
 REFLUJO GASTROESOFAGICO. COMPLICACIONES
 1595
 REFLUJO GASTROESOFAGICO. MANOMETRIA
 1269
 REFLUJO GASTROESOFAGICO. Y CIRROSIS
 HEPATICA 1100
 REFLUJO GASTROESOFAGICO. Y ESFINTER
 ESOFAGICO INFERIOR. 1100
 REFLUJO GASTROESOFAGICO. Y NEUMOPATIA
 1595
 REFLUJO. DE ESOFAGO 390
 REFLUJO. GASTROESOFAGICO 227, 292, 648
 658
 REGENERACION HEPATICA 1548
 REGENERACION. DE HIGADO 382
 REGENERACION. DE MEDULA ESPINAL 839
 REGENERACION. HEPATICA 531, 759
 REGION SACRO-COCCIGEA. EPENDIMOMA
 MIXOPAPILAR 1666
 REGISTRO NACIONAL DE TUMORES INFANTILES
 657, 1400
 REHABILITACION. DE RAQUIS LUMBAR 163
 REHABILITACION. DE SORDERA INFANTIL 6
 REHABILITACION. EN HEMIPLEJIA 837
 REHABILITACION. EN INFARTO DE MIOCARDIO
 731
 REHABILITACION. EN MIELOMENINGOCELE 162
 RENDU-OSLER-WEBER. ENFERMEDAD DE 170
 RESECCION. DE INTESTINO 11
 RESISTENCIA BACTERIANA. DE ESCHERICHIA
 COLI 420
 RESPIRACION. CONTROL 1229
 RESPIRACION. REGULACION 1222
 RETINA. EN LEPRO TUBERCULOIDE 1498
 RETINOPATIA. DIABETICA 66, 71
 RETINOPATIA. Y CRIOCOAGULACION 66
 RETRASO MENTAL. ASISTENCIA 718
 RETRASO MENTAL. Y HERENCIA 1418
 RETRASO MENTAL. Y RECIEN NACIDO DE BAJO
 PESO 1050
 RETRASO MENTAL. Y SINDROME DE SJOEGREN-
 LARSSON 1033
 RETRASO MENTAL. Y TRANSLOCACION
 CROMOSOMICA 3-22 1457
 RETROPERITONEO. FIBROSIS IDIOPATICA 56
 RETROPERITONEO. LEIOMIOBLASTOMA 444
 RETROPERITONEO. LEIOMIOSARCOMA 444
 RETROPERITONEO. TUMOR DE SENO
 ENDODERMICO 149
 RETROPERITONEO. TUMOR MALIGNO 27
 RETZIUS. ESPACIO DE 805
 RIFAMPICINA. Y HEPATOPATIA 300
 RINDESCLEROMA. MICROSCOPIA OPTICA 1665
 RINON. ABSCESO 638
 RINON. AGENESIA 249, 447, 647
 RINON. ANGIOMIOLIPOMA 291
 RINON. BIFIDEZ 15
 RINON. CRECIMIENTO 617
 RINON. E INFECCION URINARIA 354
 RINON. ECOTOMOGRAFIA 154
 RINON. ECTOPIA PELVICA 1024
 RINON. FISTULA 638
 RINON. FISTULA ARTERIOVENOSA CONGENITA
 315
 RINON. INSUFICIENCIA 39
 RINON. MALFORMACIONES CONGENITAS 1156
 1164

- RIÑON. NEFROBLASTOMA 1035
 RIÑON. TRASPLANTE 642
 RIÑON. TUMOR 290
 RIÑON. Y DMSA-SN-TECNECIO-99 457
 RIO-HORTEGA, CARBONATO DE 152
 RISTOCETINA. DOSIFICACION 976
 RISTOCETINA. EN ENFERMEDAD DE VON WILLEBRAND 976
 RITMO AURICULAR. ECTOPICO 129
 RITMO AURICULAR. ELECTROCARDIOGRAFIA 206
 RITODRINE. Y CONTRACCION UTERINA 1309
 RODILLA. ARTROGRAFIA 449
 RODILLA. ARTROPLASTIA 965
 RODILLA. HEMANGIOMA SINOVIAL 908
 RODILLA. SINOVITIS BRUCELAR 1335
 ROKITANSKY-KUSTER-HAUSER. SINDROME DE 240. 244
 ROTADORES DEL HOMBRO. ROTURA 1839
 ROTULA. QUISTE OSEO ANEURISMATICO 1259
 ROTURA PREMATURA DE MEMBRANA ESTADISTICA 1760
 ROTURA. DE BAZO 473
 ROTURA. DE ESOFAGO TERMINAL 591
 ROTURA. DE MEMBRANA OVULAR 831
 ROTURA. DE URETRA POSTERIOR 667
 RUBEOLA. SEROLOGIA 1163
 RUBEOLA. Y ELISA 1163
 RUBEOLA. Y TEST DE INHIBICION DE LA HEMAGLUTINACION 1163
 RUMIACION. Y ALIMENTACION NASOYEYUNAL 580
 SACRO. CORDOMA 266
 SALAZOPIRINA. EN ENFERMEDAD DE CROHN 1596
 SALBUTAMOL. Y CONTRACCION UTERINA 1311
 SALIVA. E IRRADIACION DE CUELLO 453
 SALMONELLA. EN COLECCION SUBDURAL 259
 SALMONELLA. Y CEFOTIAM 1707
 SALMONELLA. Y SEPSIS 779
 SALMONELOSIS. E INMUNODEPRESION 472
 SALMONELOSIS. OSTEOARTICULAR 472
 SALMONELOSIS. Y ARTRITIS SEPTICA 1518
 SALPINGUECTOMIA PERLAPAROSCOPICA. EN EMBARAZO ECTOPICO 1367
 SALUD MENTAL. RECURSOS 847
 SALUD PUBLICA. EN CONSTITUCION ESPANOLA 499
 SANFILIPPO. ENFERMEDAD DE 488
 SANGRE. TRANSFUSION 502
 SANIDAD. EN CONSTITUCION ESPANOLA 499
 SANO. INDICE DE 136
 SARCOIDOSIS. GENERALIZADA 809
 SARCOIDOSIS. Y DERRAME PLEURAL 809
 SARCOMA DE EWING. TRATAMIENTO 575
 SARCOMA DE KAPOSI 630
 SARCOMA DE KAPOSI. DIAGNOSTICO 1197
 SARCOMA. CIRUGIA 273. 1338
 SARCOMA. DE ESTROMA ENDOMETRIAL 619
 SARCOMA. DE EXTREMIDAD INFERIOR 273
 SARCOMA. DE PARTES BLANDAS 1337. 1338
 SARCOMA. DE UTERO 619
 SARCOMA. RADIOLOGIA 1337
 SARNA. EN EMBARAZO 23
 SARNA. EN INFANCIA 23
 SCHONLEIN-HENOCH. PURPURA DE 124. 807
 SCHONLEIN-HENOCH. SINDROME DE 33. 663
 SCHWARTZ-JAMPEL. DISTROFIA OSTEOCONDROMUSCULAR DE 34
 SCHWARTZ-JAMPEL. SINDROME DE 34
 SECRECION GASTRICA. E HISTAMINA 753
 SECRECION GASTRICA. Y ANTAGONISTAS DEL CALCIO 1546
 SECRECION GASTRICA. Y DOPAMINA 753 1096
 SECRECION GASTRICA. Y NIFEDIPINA 1539
 SECRECION GASTRICA. Y PENTAGASTRINA 753
 SECRECION GASTRICA. Y PIRENCEPINA 381
 SECRECION GASTRICA. Y PROSTAGLANDINAS 1098
 SECRECION GASTRICA. Y SOMATOSTATINA 1109
 SECRECION GASTRICA. Y ULCERA DUODENAL 381. 753
 SECRECION GASTRICA. Y VAGOTOMIA TRONCULAR 1096
 SECRECION. GASTRICA 100. 755
 SECRETINA-PANCREOCIMINA. PRUEBA 765
 SECRETINA-PANCREOCIMINA. TEST 387
 SECRETINA. Y VACIAMIENTO GASTRICO 388
 SEGMENTO ST. EN INFARTO DE MIOCARDIO 515. 818
 SELENIO. Y NUTRICION PARENTERAL 1834
 SEMINOMA. DE MEDIASTINO 311
 SEMIOLOGIA. DE ENFERMEDAD CARDIOVASCULAR 434. 813
 SENILIDAD. PSICOPATOLOGIA 377
 SENO CORONARIO. CATETERIZACION 1566
 SENO ENDODERMICO. TUMOR 149
 SENO FRONTAL. EN ACROMEGALIA 792
 SENO MAXILAR. FIBROHISTIOCITOMA 989
 SENO MAXILAR. QUISTE DE RETENCION 1374
 SEPSIS. E INMUNODEPRESION 779
 SEPSIS. EN RECIEN NACIDO 578. 1712
 SEPSIS. EN RECIEN NACIDO DE BAJO PESO 1800
 SEPSIS. POR ESTAFILOCOCO COAGULASA NEGATIVO 578
 SEPSIS. POR NEUMOCOCO 664
 SEPSIS. POR SALMONELLA 779
 SEPSIS. Y ERITROBLASTOPENIA TRANSITORIA 664

- SEPSIS, Y ESTEROIDES 603
 SEPSIS, Y GRANULOCITO 603
 SEPTICEMIA, E INMUNOGLOBULINAS INESPECIFICAS 880
 SEPTICEMIA, Y FOSFOMICINA 395
 SEPTICEMIA, Y GLICOCOLA 880
 SEROLOGIA, DE MICOSIS 771
 SEROLOGIA, DE TOXOPLASMOSIS 429, 860
 SERVICIO URGENCIAS, UTILIZACION 1443
 SEXO, DETERMINACION 245
 SEXO, DIAGNOSTICO PRENATAL 239
 SEXO, DIFERENCIACION 245
 SEXUALIDAD, EN ANCIANO 1480
 SEXUALIDAD, Y PROSTATECTOMIA 1480
 SEZARY, CELULA DE 194
 SEZARY, SINDROME DE 22, 194
 SHBG, CUANTIFICACION 486
 SHEEHAN, SINDROME DE 1283, 1308
 SHIGELLA, Y CEFOTIAM 1707
 SHIGELLOSIS, EN INFANCIA 261
 SHOCK, CARDIOGENICO 438, 441
 SHOCK, E INFARTO DE MIOCARDIO 441
 SHOCK, Y 6-METIL-PREDNISOLONA 438
 SHUNT DE LEVEEN, EFECTOS SECUNDARIOS 1532
 SHUNT DE LEVEEN, Y OBSTRUCCION DE VENA CAVA SUPERIOR 1532
 SHUNT PERITONEO-YUGULAR, EFECTOS SECUNDARIOS 1532
 SHUNT, VENTRICULOATRIAL 644
 SHUNT, Y NEFRITIS 644
 SIDERITIS MUGRONENSIS, Y ANTIINFLAMATORIOS 670
 SIFILIS, CONGENITA 348, 1040, 1346
 SIFILIS, DIAGNOSTICO 1040, 1346, 1621
 SIFILIS, E INMUNOGLOBULINA-E 873
 SIFILIS, INMUNOLOGIA 1040
 SIFILIS, OSEA CONGENITA 1261
 SIFILIS, Y HERENCIA 1040
 SIFILIS, Y PRUEBA DEL FTA-ABS 1040
 SIGMA, MANOMETRIA 530
 SILICOSIS, EPIDEMIOLOGIA 1829
 SILICOSIS, MORTALIDAD 1829
 SIMPATICOMIMETICOS, EN ASMA BRONQUIAL 1074
 SINCOPE, EN INFANCIA 700
 SINDROME ALCOHOLICO FETAL 373
 SINDROME ASCITICO, Y TEST DE TOLERANCIA A LA GALACTOSA 764
 SINDROME CARCINOIDE, Y ANESTESIA 203
 SINDROME DE ABSTINENCIA ALCOHOLICA 1554
 SINDROME DE AICARDI 1455
 SINDROME DE AMENORREA-GALACTORREA, E HIPERPROLACTINEMIA 554
 SINDROME DE ASHERMAN 1283
 SINDROME DE BAJO GASTO CARDIACO DIAGNOSTICO 1727
 SINDROME DE BAJO GASTO CARDIACO ETIOPATOGENIA 1727
 SINDROME DE BAJO GASTO CARDIACO, Y CIRUGIA CARDIACA 1727
 SINDROME DE BLOCH-SULZBERGER 294
 SINDROME DE BOUVERET 729
 SINDROME DE CHILADITI 1268
 SINDROME DE COMPRESION NERVIOSA, POR GANGLION 1339
 SINDROME DE CONRADI 24
 SINDROME DE CORNELIA DE LANGE 37
 SINDROME DE DISTRES RESPIRATORIO TRATAMIENTO 327
 SINDROME DE DISTRESS RESPIRATORIO, EN ADULTO 1350
 SINDROME DE DISTRESS RESPIRATORIO, EN RECIEN NACIDO 1368
 SINDROME DE DISTRESS RESPIRATORIO, Y LEUCOAGLUTININAS 1350
 SINDROME DE DISTRESS RESPIRATORIO, Y TRANSFUSION 1350
 SINDROME DE DOWN, COMPLICACIONES 1801
 SINDROME DE DOWN, MORTALIDAD 1801
 SINDROME DE DOWN, Y CATARATA 73
 SINDROME DE EATON-LAMBERT 128
 SINDROME DE ELLIS-VAN CREVELD, Y CORAZON 148
 SINDROME DE FANCONI, Y TETRACICLINAS 469
 SINDROME DE GARDNER 423
 SINDROME DE GOLDENHAR, ETIOPATOGENIA 1401
 SINDROME DE GOLDENHAR, Y TADIACIONES 1401
 SINDROME DE GOODPASTURE 165
 SINDROME DE GRADENIGO 1493
 SINDROME DE GUILLAIN-BARRE ETIOPATOGENIA 1601
 SINDROME DE GUILLAIN-BARRE, Y TOXOPLASMOSIS 1601
 SINDROME DE HERLYN-WERNER 249
 SINDROME DE HOLT-ORAM 299
 SINDROME DE HORNER, Y NEUROBLASTOMA 654
 SINDROME DE INMUNODEFICIENCIA ADQUIRIDA 1384
 SINDROME DE INMUNODEFICIENCIA ADQUIRIDA, BIBLIOGRAFIA 1629
 SINDROME DE INMUNODEFICIENCIA ADQUIRIDA, Y HEMOFILIA 1355
 SINDROME DE JOUBERT 659
 SINDROME DE LA FRÁCTURA ESCAFOIDES-HUESO GRANDE 527
 SINDROME DE LA SILLA TUCA VACIA 1499
 SINDROME DE LA SILLA TURCA VACIA 243 785
 SINDROME DE LAS BRIDAS AMNIOTICAS ECOCARDIOGRAFIA 1282

- SINDROME DE LAURENCE-MOON-BARDET-BIEDL 790
- SINDROME DE MAFFUCCI, MALIGNIZACION CONDOSARCOMATOSA 966
- SINDROME DE MALABSORCION, Y FOSFATASA ALCALINA 480
- SINDROME DE MALABSORCION, Y LACTASA 480
- SINDROME DE MALABSORCION, EN INFANCIA 480
- SINDROME DE MARFAN, Y ANEURISMA AORTICO 167
- SINDROME DE MCCUNE-ALBRIGHT 1437
- SINDROME DE MEIGS 1153
- SINDROME DE MENKES, DIAGNOSTICO 1803
- SINDROME DE MENKES, EN LACTANTE 1803
- SINDROME DE MILROY-NOONE-MEIGE, Y LINFANGIECTASIA 678
- SINDROME DE MOUNIER-KHUN 1139
- SINDROME DE NETHERTON, Y OSTEODESCLEROSIS 345
- SINDROME DE PENETRACION, CUERPOS EXTRANOS 1444
- SINDROME DE PEUTZ-JEGHERS 1075
- SINDROME DE PRADER-LABHARDT-WILLI 1199
- SINDROME DE PRADER-LABHART-WILLI 1421
- SINDROME DE PRADER-LABHART-WILLI, Y CRECIMIENTO 1029
- SINDROME DE PREEXCITACION ELECTROFISIOLOGIA 91
- SINDROME DE ROKITANSKY-KUSTER-HAUSER 244
- SINDROME DE ROKITANSKY-KUSTER-HAUSER PENUMOPELVIGRAFIA 240
- SINDROME DE SCHONLEIN-HENOCH, Y NECROSIS INTESTINAL 663
- SINDROME DE SCHONLEIN-HENOCH, Y NEFROPATIA 33
- SINDROME DE SCHWARTZ-JAMPEL 34
- SINDROME DE SECRECION INADECUADA DE HORMONA ANTIDIURETI 298
- SINDROME DE SEZARY 22
- SINDROME DE SEZARY, Y HEMALOG-D 194
- SINDROME DE SHEEHAN 1283, 1308
- SINDROME DE SILLA TURCA VACIA, Y MICROADENOMA 1300
- SINDROME DE SJOEGREN-LARSSON, EN INFANCIA 1033
- SINDROME DE STAUFFER, DIAGNOSTICO 1635
- SINDROME DE SWEET 1383
- SINDROME DE TELANGIECTASIAS UNILATERALES NEVOIDES 746
- SINDROME DE TURNER, Y CROMOSOMA-X EN ANILLO 941
- SINDROME DE TURNER, Y DIARREA CRONICA 649
- SINDROME DE TURNER, Y OBLICUIDAD TIBIOTALAR 834
- SINDROME DE VENA CAVA SUPERIOR, Y SHUNT DE LEVEEN 1532
- SINDROME DE WAARDENBURG, FISIOPATOLOGIA 1413
- SINDROME DE WEST 698
- SINDROME DE WOLFF-PARKINSON-WHITE, Y FIBRILACION 892
- SINDROME DE YOUNG 59
- SINDROME DE ZEISLER-ANDERTON 746
- SINDROME DE ZIEVE, E HIPERLIPIDEMIA ALCOHOLICA 428
- SINDROME DE ZIEVE, Y ALCOHOLISMO 428
- SINDROME DE ZOLLINGER-ELLISON, Y ANESTESIA 203
- SINDROME DEL BAJO GASTO CARDIACO 511
- SINDROME DEL INTESTINO IRRITABLE FISIOPATOLOGIA 1534
- SINDROME DEL INTESTINO IRRITABLE MANOMETRIA 1534
- SINDROME DELIRANTE, EN VEJEZ 377
- SINDROME DEPRESIVO, EN INFANCIA 351
- SINDROME DEPRESIVO, EN VEJEZ 377
- SINDROME ENDOCARDITIS-MARCAPASOS 736
- SINDROME FEBRIL, Y PSEUDOTUMOR DE CASTLEMAN 105
- SINDROME FETAL HIDANTOINICO 296
- SINDROME HEMOLITICO UREMICO ETIOPATOGENIA 1581
- SINDROME HIPOGLUCEMICO, Y ANESTESIA 203
- SINDROME LINFOPROLIFERATIVO, Y CITOGENETICA 1145
- SINDROME MIELOPROLIFERATIVO, DE PULMON 849
- SINDROME MIELOPROLIFERATIVO, Y CITOGENETICA 1145
- SINDROME NEFROTICO DE CAMBIOS MINIMOS 177
- SINDROME OCULO-AURICULO-VERTEBRAL ETIOPATOGENIA 1401
- SINDROME OCULO-AURICULO-VERTEBRAL, Y RADIACIONES 1401
- SINDROME OPSOCEREBELOSUMIOCLONICO, Y NEUROBLASTOMA 35
- SINDROME PARANEOPLASICO, E INFESTACION POR STRONGILOIDE 483
- SINDROME POSTESTREPTOCOCICO, EN INFANCIA 715
- SINDROME POSTGASTROENTERITIS AGUDA 692
- SINGULTO 1165
- SINOSTOSIS, ASTRAGALO-ESCAFOIDEA 900
- SINOSTOSIS, DE CARPO 268
- SINOVIORTESIS, EN HEMARTROSIS HEMOFILICA 585
- SINOVIORTESIS, Y ALTERACION CROMOSOMICA 585
- SINOVITIS VILLONODULAR PIGMENTADA 1203

- SINOVITIS, BRUCELAR 1335
 SINOVITIS, VILLODULAR PIGMENTADA 412
 SINTESIS PROTEICA, EN HEPATOCITOS 1548
 SINUSITIS, CRONICA 8
 SINUSITIS, MAXILAR 8
 SIRINGOMA CONDROIDE 1095
 SISI, TEST DE 623
 SISTEMA APUD, EN APARATO DIGESTIVO 152
 SISTEMA CARDIOVASCULAR, EXPLORACION 813
 SISTEMA CARDIOVASCULAR, Y NEUROLEPTICOS 1604
 SISTEMA FIBRINOLITICO 192
 SISTEMA HIPOTALAMOHIPOFISOGONADAL 562
 SISTEMA HLA, ANALISIS 1217
 SISTEMA HLA, Y ANTIGENO DE HEPATITIS B 1351
 SISTEMA HLA, Y ARTICULACION SACROILIACA 1217
 SISTEMA HLA, Y HEPATITIS-B 1106
 SISTEMA MUSCULOESQUELETICO, HIDATIDOSIS 1530
 SISTEMA NERVIOSO AUTONOMO, BLOQUEO FARMACOLOGICO 894
 SISTEMA NERVIOSO AUTONOMO, Y NODO AURICULOVENTRICULAR 1733
 SISTEMA NERVIOSO CENTRAL, CITOLOGIA 1198
 SISTEMA NERVIOSO CENTRAL, E HIPO 1165
 SISTEMA NERVIOSO CENTRAL, GERMINOMA 411
 SISTEMA NERVIOSO CENTRAL, HIDATIDOSIS 77
 SISTEMA NERVIOSO CENTRAL, LESION EXPERIMENTAL 151, 1198
 SISTEMA NERVIOSO CENTRAL, PUNCION 151
 SISTEMA NERVIOSO CENTRAL, QUISTE EPIDERMIDE 587
 SISTEMA NERVIOSO CENTRAL, RADIOBIOLOGIA 797
 SISTEMA NERVIOSO CENTRAL, Y LEUCEMIA 31
 SISTEMA NEUROMUSCULAR, E INSUFICIENCIA SUPRARRENAL 168
 SISTEMA RENINA-ANGIOTENSINA, Y CAPTOPRIL 1576
 SISTOLE, EN FETO 543
 SJOEGREN-LARSSON, SINDROME DE 1033
 SOLTRIM, EN OTITIS MEDIA 1221
 SOMATOSTATINA, FARMACODINAMIA 1109
 SOMATOSTATINA, Y GASTRINA 1109
 SOMATOSTATINA, Y SECRECION GASTRICA 1109
 SOMATOSTATINA, Y ULCERA DUODENAL 1109
 SOMATOTROPINA, E HIPOGLUCEMIA INSULINICA 126
 SOMATOTROPINA, EN HIPOGONADISMO 250
 SOMATOTROPINA, Y LEVODOPA 126
 SONDA ENDOCAVITARIA, Y ENDOCARDITIS 736
 SONDA NASOGASTRICA, EFECTOS SECUNDARIOS 1807
 SORBITOL DESHIDROGENASA, EN HEPATOPATIA 1547
 SORBITOL, ACLARAMIENTO PLASMATICO 1547
 SORBITOL, EN HEPATOPATIA 1547
 SORDERA, EN INFANCIA 6
 SORDERA, REHABILITACION 6
 STAPHYLOCOCCUS AUREUS, IDENTIFICACION 859
 STATUS ASMATICO, TRATAMIENTO 1639
 STAUFFER, SINDROME DE 1635
 STEINER, CEFALOMETRIA DE 945
 STEINERT, DISTROFIA MIOTONICA DE 1150 1151, 1179
 STEINERT, ENFERMEDAD DE 903, 1179
 STIPATOSIS, TERMINOLOGIA 1583
 STRONGILOIDES, INFESTACION 483
 SUBNORMALIDAD Y SUFRIMIENTO FETAL 1407
 SUBSTANCIA GRIS PERIACUEDUCTAL ESTIMULACION ELECTRICA 1049
 SUBSTANCIA GRIS PERIACUEDUCTAL, Y DOLOR 1049
 SUBSTRATO CROMOGENICO, EN COAGULACION 189
 SUERO ANTIGLOBULINA 604
 SUFRIMIENTO FETAL, PRONOSTICO 1777
 SUFRIMIENTO FETAL, Y DESARROLLO PSICOMOTOR 1777
 SUICIDIO, ESTADISTICA 1571
 SULFAPIRIDINA, EN ENFERMEDAD DE CROHN 1596
 SULFATO DE BARIO, Y EMBOLISMO LOBAR PULMONAR 727
 SULFATO DE QUININA, EN HEMODIALISIS 109
 SULFATO DE QUININA, Y CALAMBRE MUSCULAR 109
 SULFOGLUCOPROTEINA FETAL 1061
 SULFONILUREAS, EN DIABETES MELLITUS 1144
 SULMAZOL, Y CONDUCCION AURICULOVENTRICULAR 1567
 SULPİRIDE 383
 SULPİRIDE, E HIPERTENSION ARTERIAL 1732
 SULPİRIDE, Y CANCER DE MAMA EXPERIMENTAL 828, 942
 SULPİRIDE, Y GALACTORREA 248
 SULPİRIDE, Y TUMOR EXPERIMENTAL DE MAMA 825
 SWAN-GANZ, CATETER DE 1187
 TABACO, Y RECIEN NACIDO DE BAJO PESO 1302
 TABAQUISMO, Y CARDIOPATIA ISQUEMICA 1347
 TALASEMIA, EN INFANCIA 706
 TALASEMIA, FISIOPATOLOGIA 1835

- TALLA, EN LACTANTE 405
TALLA, Y TENSION ARTERIAL 1410
TAPONAMIENTO CARDIACO, ETIOPATOGENIA 1541
TAPONAMIENTO CARDIACO, Y VENTILACION MECANICA 1641
TAQUICARDIA BIDIRECCIONAL ELECTROCARDIOGRAFIA 1568
TAQUICARDIA SUPRAVENTRICULAR, EN INFARTO DE MIOCARDIO 1729
TAQUICARDIA VENTRICULAR RECURRENTE, Y VENTRICULOTOMIA 1250
TAQUICARDIA, ELECTROCARDIOGRAFIA 209
TAQUICARDIA, INTERVALO SISTOLICO 123
TAQUICARDIA, VENTRICULAR 207, 208, 209
TAQUICARDIA, Y ESTIMULACION AURICULAR TRANSESOFAGICA 123
TAQUICARDIA, Y ESTIMULACION TRANSESOFAGICA 1157
TATUAJE, Y LEPRO 744
TAXONOMIA, PSIQUIATRICA 1387
TECNICO-99-METILDIFOSFONATO, EN GAMMAGRAFIA OSEA 832
TECNICA DE CAIRNS, EN TRABECULECTOMIA 69
TECNICA DE FOGLIA 119
TECNICA DE HACKETAL, EN FRACTURA DE HUMERO 907
TECNICA DE TOMPKINS, Y METROPLASTIA 82
TELANGIECTASIA, HEMORRAGICA 170
TELANGIECTASIA, UNILATERAL NEVOIDE 746
TEMOCILINA, Y BACILOS ANAEROBIOS 1089
TEMPERATURA, DE PIEL 459
TEMPERATURA, Y TERMOLUMINISCENCIA 160
TENDINITIS, DEL MUSCULO LARGO DEL CUELLO 1211
TENDINITIS, RADIOLOGIA 1211
TENDON FLEXOR DE LA MANO, REPARACION 904
TENSION ARTERIAL, EN EDAD ESCOLAR 1410
TENSION ARTERIAL, EN INFANCIA 1410
TENSION ARTERIAL, Y EDAD 1410
TENSION ARTERIAL, Y PESO 1410
TENSION ARTERIAL, Y TALLA 1410
TEOFILINA, EFECTOS SECUNDARIOS 1070
TEOFILINA, EN ASMA BRONQUIAL 1070
TERATOMA, DE MEDIASTINO 593
TERATOMA, DE OVARIO 225
TERBUTALINA, Y CONTRACCION UTERINA 1311
TERMOGRAFIA, EN CANCER DE MAMA 1797
TERMOGRAFIA, EN PROPEDEUTICA MAMARIA 931
TERMOLUMINISCENCIA, Y HUMEDAD 160
TERMOLUMINISCENCIA, Y TEMPERATURA 160
TERMOTERAPIA, Y PIEL 131
TEST DE AJMALINA, EN BLOQUEO AURICULOVENTRICULAR 891
TEST DE APRENDIZAJE DE PALABRAS 378
TEST DE CLEMENTS, Y MADUREZ FETAL 733
TEST DE DEGRANULACION DE BASOFILOS, EN ASMA BRONQUIAL 1068
TEST DE DETECCION, DE COLINESTERASA 491
TEST DE INHIBICION DE LA HEMAGLUTINACION, EN RUBEOLA 1163
TEST DE INYECCION DE BOLOS, Y RESISTENCIA ESPINAL 899
TEST DE MANO, EN PSIQUIATRIA 740
TEST DE MECHOLYL 1538
TEST DE MEMORIA, Y DEFICIENCIA MENTAL 738
TEST DE METZ, EN HIPOACUSIA DE RECEPCION 623
TEST DE NOMIFENSINA, EN PUERPERIO 616
TEST DE SISI, EN HIPOACUSIA DE RECEPCION 623
TEST DE SULFATO DE DEHIDROEPIANDROSTERONA, EN EMBARAZO 1298
TEST DE TOLERANCIA A GALACTOSA, EN COLESTASIS 1754
TEST DE TOLERANCIA A LA GALACTOSA, Y SINDROME ASCITICO 764
TEST DE TRH, EN BOCIO EUTIROIDEO 408
TEST DE TRH, EN HIPOTIROIDISMO 1154 1180
TEST DE XILOSA, EN ENFERMEDAD CELIACA 1003
TEST DEL IMAN 92
TEST DEL P-AMINOBENZOICO, EN INSUFICIENCIA PANCREATICA 765
TEST DEL PABA, E INSUFICIENCIA RENAL CRONICA 749
TEST DEL PABA, Y CIRROSIS HEPATICA 1102
TEST DEL SALBUTAMOL, EN ASMA INFANTIL 810
TEST, DE ACTIVIDAD TROMBOPLASTICA 370
TEST, DE SECRETINA-PANCREOCIMINA 387
TEST, DE TOLERANCIA A LA GALACTOSA 103
TESTICULO, ECTOPIA PERINEAL 52
TESTICULO, FISIOLOGIA 1389
TESTICULO, NEOPLASIA 55
TESTICULO, TORSION INTRAUTERINA 262
TESTICULO, TUMOR ADENOMATOIDE 54
TESTICULO, Y GLANDULA PINEAL 1389
TETANIA, Y CISPLATINO 1162
TETANOS, COMPLICACIONES 1728, 1810
TETANOS, E INSUFICIENCIA CARDIACA 1728
TETANOS, EN EMBARAZO 887
TETANOS, REANIMACION 887, 1248, 1726
TETANOS, TRATAMIENTO 1726
TETANOS, Y CREATINFOSFOQUINASA 851
TETANOS, Y MIOSITIS OSIFICANTE 1810
TETANOS, Y OXIGENACION 1247

- TETANOS. Y VENTILACION 1247
 TETRABAMATO. EN ALCOHOLISMO 1554
 TETRACICLINA. Y SINDROME DE FANCONI 469
 TETRALOGIA DE FALLOT. CIRUGIA 662. 1730
 TETRALOGIA DE FALLOT. Y CRECIMIENTO 662
 TETRAPLEJIA. DIAGNOSTICO 1045
 TETRAPLEJIA. E INMUNOGLOBULINAS URINARIAS 1045
 THOROTRAST. CARCINOGENICIDAD 1205
 THOROTRAST. RADIOLOGIA 1205
 TIBIA. EPIFISIOLISIS PRÓXIMAL 962. 1263
 TIBIA. EPIFISIOLISIS TRAUMÁTICA 906
 TIBIA. FRACTURA 583
 TIBIA. FRACTURA POR ARRANCAMIENTO 520
 TIBIA. OBLICUIDAD DE EPIFISIS DISTAL 834
 TIBIA. OSTEOTOMIA 964
 TICLOPIDINA. EN ACCIDENTE CEREBROVASCULAR 1586
 TICLOPIDINA. EN ISQUEMIA CEREBRAL 1586
 TICLOPIDINA. Y AGREGACION PLAQUETARIA 1575
 TIEMPO DE TROMBINA. Y HEPARINA 1235
 TIEMPO PARCIAL DE TROMBOPLASTINA. Y HEPARINA 1235
 TIMO. EN MIASTENIA GRAVIS 1569
 TIMOLIPOMA. Y OFTALMOPLEJIA 778
 TIMOMA. COMPLICACIONES 1148
 TIMOMA. Y ANEMIA 1148
 TIMOMA. Y APLASIA DE SERIE ROJA 1148
 TIROIDECTOMIA. Y NODULO FRIO TIROIDEO 725
 TIROSINA. EN LECHE ADAPTADA 1808
 TIROSINA. EN LECHE MATERNA 1808
 TIROSINA. EN RECIEN NACIDO 1808
 TIROSINA. EN SANGRE 1808
 TOBILLO. FRACTURA-LUXACION 1264
 TOCOGINECOLOGIA. DISTRIBUCION TRABAJOS-AUTOR 1287
 TOCOGINECOLOGIA. HISTORIA 252. 926
 TOMOGRAFIA COMPUTARIZADA. DE ADENOMA HIPOFISARIO 251
 TOMOGRAFIA COMPUTARIZADA. EN SINDROME DE JOUBERT 659
 TOMOGRAFIA COMPUTARIZADA. Y SILLA TURCA VACIA 785
 TOMOGRAFIA. COMPUTARIZADA 99. 136
 TOMOGRAFIA. DE HIGADO 99
 TOMOGRAFIA. DE VESICULA BILIAR 99
 TOMOGRAFIA. DE VIAS BILIARES 99
 TOMOGRAFIA. EN COLECISTITIS 466
 TOMOGRAFIA. EN TRAUMATISMO CRANEOENCEFALICO 136
 TOMPKINS. TECNICA DE 82
 TORACOCENTESIS. E INTERCAMBIO GASEOSO 308
 TORAX. ELECTROCARDIOGRAFIA 518
 TORAX. MAPEO PRECORDIAL 518
 TORAX. NEURILEMOMA 310
 TORAX. TRAUMATISMOS 1722. 1723
 TORSION. DE TESTICULO 262
 TORTICOLIS. Y REFLUJO GASTROESOFAGICO 658
 TOXICOMANIA. ENCUESTA 1087
 TOXICOMANIA. PREVENCION 734
 TOXOPLASMOSIS. COMPLICACIONES 1601
 TOXOPLASMOSIS. E INFERTILIDAD 429
 TOXOPLASMOSIS. SEROLOGIA 429. 860
 TOXOPLASMOSIS. Y SINDROME DE GUILLAIN-BARRE 1601
 TRABECULECTOMIA. POSTOPERATORIO 69
 TRABECULECTOMIA. Y GONIOSCOPIA 68
 TRABECULECTOMIA. Y PRESION OCULAR 69
 TRANSAMINASA GLUTAMICOFOSFOQUINASA. EN HEPATOPATIA 191
 TRANSAMINASA GLUTAMICOXALACETICA. EN HEPATOPATIA 191
 TRANSFUSION DE PLAQUETAS. Y TRASPLANTE RENAL 1656
 TRANSFUSION. DE SANGRE 502
 TRANSFUSION. Y RESPONSABILIDAD DEL ANESTESIOLOGO 502
 TRANSFUSION. Y SINDROME DE DISTRESS RESPIRATORIO 1350
 TRANSLOCACION CROMOSOMICA 1457. 1628
 TRANSLOCACION CROMOSOMICA 13-18 1378
 TRANSLOCACION CROMOSOMICA. Y MALFORMACIONES CONGENITAS 1784
 TRASPLANTE RENAL Y TRANSFUSIONES 1650
 TRASPLANTE RENAL. EN INFANCIA 1651
 TRASPLANTE RENAL. PRONOSTICO 1649
 TRASPLANTE RENAL. Y FOSFATO 1654
 TRASPLANTE RENAL. Y NECROSIS OSEA ASEPTICA 1653
 TRASPLANTE RENAL. Y RECHAZO TARDIO 1652
 TRAQUEA. HOMOINJERTO EXPERIMENTAL 363
 TRAQUEA. TRAUMATISMO 665
 TRAQUEOBRONCOMEGALIA 1139. 1469
 TRASLOCACION CROMOSOMICA. Y ESCLEROSIS SISTEMICA 1143
 TRASPLANTE DE MEDULA OSEA. AUTOLOGO 1658
 TRASPLANTE DE MEDULA OSEA. EN LEUCEMIA MIELOIDE CRONICA 1658
 TRASPLANTE DE MEDULA OSEA. EN LINFOMA NO HODGKINIANO 1658
 TRASPLANTE RENAL. E INSUFICIENCIA RENAL CRONICA 1034
 TRASPLANTE RENAL. EN INFANCIA 1034
 TRASPLANTE RENAL. Y TRANSFUSION DE PLAQUETAS 1656

- TRASPLANTE, DE EPIPLON 1079
 TRASPLANTE, DE MEDULA OSEA 606
 TRASPLANTE, DE MEDULA OSEA ABO-
 INCOMPATIBLE 608
 TRASPLANTE, DE RIÑON 642
 TRASPLANTE, Y MUERTE CEREBRAL 881
 TRAUMATISMO ABDOMINAL, COMPLICACIONES
 1721, 1825
 TRAUMATISMO ABDOMINAL, DIAGNOSTICO 1176
 1825
 TRAUMATISMO ABDOMINAL, E HIPOXEMIA 1721
 TRAUMATISMO ABDOMINAL, E INTESTINO
 DELGADO 1825
 TRAUMATISMO ABDOMINAL, REANIMACION 1721
 TRAUMATISMO ABDOMINAL, Y PULMON 1721
 TRAUMATISMO ABDOMINAL, Y PUNCIÓN LAVADO
 PERITONEAL 1825
 TRAUMATISMO CRANEOENCEFALICO, EN
 INFANCIA 1440
 TRAUMATISMO CRANEOENCEFALICO
 FISIOPATOLOGIA 1173
 TRAUMATISMO CRANEOENCEFALICO
 METABOLISMO 1173
 TRAUMATISMO DE COLUMNA CERVICAL
 CIRUGIA 1738
 TRAUMATISMO DE PENE, CIRUGIA 1481
 TRAUMATISMO MEDULAR, DIAGNOSTICO 1045
 TRAUMATISMO RENAL, EN INFANCIA 1390
 TRAUMATISMO TORACICO, CIRUGIA 1725
 TRAUMATISMO TORACICO, COMPLICACIONES
 1722, 1723, 1725
 TRAUMATISMO TORACICO, E INSUFICIENCIA
 RESPIRATORIA 1725
 TRAUMATISMO TORACICO, ETIOPATOGENIA
 1722
 TRAUMATISMO TORACICO, MORTALIDAD 1720
 1722, 1723
 TRAUMATISMO TORACICO, PRONOSTICO 1722
 1723
 TRAUMATISMO TORACICO, REANIMACION 1722
 TRAUMATISMO TORACICO, REANIMACION 1723
 TRAUMATISMO TORACICO, TRATAMIENTO 1722
 1723, 1725
 TRAUMATISMO TORACICO, VENTILACION
 MECANICA 1723
 TRAUMATISMO TORACICO, Y ANESTESIA 1720
 TRAUMATISMO, CRANEOENCEFALICO 136, 509
 877, 883, 1244
 TRAUMATISMO, DE COLUMNA DORSAL 221
 TRAUMATISMO, DE COLUMNA LUMBAR 221
 TRAUMATISMO, DE DUODENO 344
 TRAUMATISMO, DE HIGADO 18
 TRAUMATISMO, DE MEDULA ESPINAL 902
 TRAUMATISMO, DE URETER 50
 TRAUMATISMO, TRAQUEOBRONQUIAL 665
 TRAUMATISMO, Y ACTH 883
 TRAUMATISMO, Y CORTISOL 883
 TRAUMATISMO, Y DIABETES MELLITUS 901
 TRAUMATISMO, Y GLANDULA TIROIDES 877
 TRAUMATISMO, Y HERNIA ABDOMINAL 282
 TRETALOGIA DE FALLOT 1452
 TRH, EN TRAUMATISMO MEDULAR 902
 TRH, TEST 408
 TRH, Y TSH 408
 TRICHOMONIASIS, VAGINAL 1779
 TRICHOPHYTON MENTAGROPHYTES
 EPIDEMIOLOGIA 274
 TRICHOPHYTON MENTAGROPHYTES, Y
 DERMATOFITOSIS 284
 TRICOMONIASIS, PREVENCION 1305
 TRICOMONIASIS, VACUNA 1305
 TRICOMONIASIS, VAGINAL 1305
 TRIGLICERIDOS, EN INSUFICIENCIA RENAL
 CRONICA 1219
 TRISILICATO DE MAGNESIO, FARMACODINAMIA
 1064
 TRISILICATO DE MAGNESIO, Y ACIDEZ
 GASTRICA 1064
 TROMBO, EN AURICULAR IZQUIERDA 798
 TROMBOCITOPENIA, DEL RECIEN NACIDO 1377
 TROMBOCITOPENIA, DIAGNOSTICO 1356
 TROMBOCITOPENIA, FISIOPATOLOGIA 1356
 TROMBOCITOSIS, DIAGNOSTICO 1356
 TROMBOCITOSIS, FISIOPATOLOGIA 1356
 TROMBOFLEBITIS, EN LESION MEDULAR 843
 TROMBOGENESIS, Y ALFATESIN 498
 TROMBOPENIA, Y HERPES ZOSTER DISEMINADO
 471
 TROMBOSIS, DE VENA MESENTERICA 477
 TROMBOSIS, Y MALONDIALDEHIDO 478
 TROMPA DE FALOPIO, ANÁSTOMOSIS TERMINO-
 TERMINAL 1509
 TROMPA DE FALOPIO, CIRUGIA EXPERIMENTAL
 1509
 TROMPA DE FALOPIO, MICROCIROLOGIA 938
 TRONCO CEREBRAL, POTENCIAL AUDITIVO 46
 47
 TRUETA, CURA DE 220
 TSH, E HIPOTIROIDISMO 1180
 TSH, EN BOCIO 408
 TSH, Y TRH 408
 TUBERCULOSIS PULMONAR, EPIDEMIOLOGIA
 1345
 TUBERCULOSIS PULMONAR, ESTADISTICA 1345
 TUBERCULOSIS PULMONAR, MORTALIDAD 1345
 TUBERCULOSIS, COMPLICACIONES 1175
 TUBERCULOSIS, DE ESOFAGO 367
 TUBERCULOSIS, DE GLANDULA PAROTIDA 987
 TUBERCULOSIS, DE MAMA 1618
 TUBERCULOSIS, DIAGNOSTICO 1072
 TUBERCULOSIS, EN INFANCIA 1072, 1073
 TUBERCULOSIS, ESTADISTICA 1072

- URETER. CANCER SECUNDARIO 1027
 URETER. CIRUGIA PLASTICA 56
 URETER. LESION QUIRURGICA 668
 URETER. PAPILOMA INVERTIDO 1023
 URETER. RETROCAVO 53
 URETER. TRAUMATISMO 50
 URETER. TRIPLICACION 118
 URETER. Y BY-PASS AORTOFEMORAL 318
 URETEROCELE. ECTOPICO 1678
 URETEROCELE. Y DUPLICIDAD PIELOURETRAL 1678
 URETERONEOCISTOSTOMIA. EN LESION URETERAL QUIRURGICA 668
 URETEROSTOMIA. CUTANEA 287. 637. 666
 URETEROSTOMIA. E INFECCION 637
 URETEROSTOMIA. Y EPIDERMIZACION DE ESTOMA 287
 URETEROSTOMIA. Y GRANULOMA INFLAMATORIO 666
 URETRA. ANGIOMA 639
 URETRA. E INCONTINENCIA URINARIA DE ESFUERZO 1365
 URETRA. ROTURA 667
 URETRA. Y EMBARAZO 1290
 URETRA. Y PARTO 1291
 URETRA. Y PUERPERIO 1291
 URETRITIS. POR CHLAMYDIA TRACHOMATIS 1519
 URETRITIS. POR MYCOPLASMAS 1381
 URG-71. Y ADENOMA DE PROSTATA 329
 URGENCIAS. EN PATOLOGIA CARDIO-RESPIRATORIA 597
 URGENCIAS. SERVICIO DE AYUDA MEDICA URGENTE 1246
 URGENCIAS. Y AUTONALIZADORES 1711
 URGENCIAS. Y HEMALOG-D 1711
 URODINAMIA. EN ADENOMA PROSTATICO 1478
 URODINAMIA. EN HIPERTROFIA PROSTATICA BENIGNA 1478
 URODINAMIA. EN VEJIGA NEUROGENA 1478
 UROTELIO. CANCER 58
 UTERO. ASIMETRIA 1280
 UTERO. CIRUGIA 1789
 UTERO. DUPLICIDAD 371. 447
 UTERO. HERNIA INGUINAL 1304
 UTERO. HIPOPLASIA 235
 UTERO. LEIOMIOSARCOMA 619
 UTERO. MALFORMACION 547
 UTERO. MALFORMACION CONGENITA 82. 249
 UTERO. MALFORMACIONES CONGENITAS 1789
 UTERO. RUDIMENTARIO 235
 UTERO. SARCOMA 619
 UTERUS PLANIFUNDALIS 1285
 VACIAMIENTO GASTRICO. E INSULINA 389
 VACIAMIENTO GASTRICO. Y CLEBOPRIDE 391
 VACIAMIENTO GASTRICO. Y COLECISTOQUININA-PANCREOZIMINA 388
 VACIAMIENTO GASTRICO. Y GLUCAGON 389
 VACIAMIENTO GASTRICO. Y SECRETINA 388
 VACUNACION. ANTICATARRAL 601
 VACUNACION. ANTIGRIPIAL 601
 VAGINA. CIEGA 447. 547
 VAGINA. CIRUGIA 1786
 VAGINA. DUPLICIDAD 371. 447
 VAGINA. FISTULA 28
 VAGINA. FISTULA VESICAL 647
 VAGINA. MELANOMA MALIGNO 545
 VAGINA. MICROBIOLOGIA 1712
 VAGINA. TUMOR 132
 VAGINA. Y SEPSIS NEONATAL 1712
 VAGINITIS. EN INFANCIA 1802
 VAGOTOMIA. EFECTOS SECUNDARIOS 1751
 VAGOTOMIA. TRONCULAR 1096
 VAGOTOMIA. Y CANCER DE ESTOMAGO 1751
 VAGOTOMIA. Y SECRECION GASTRICA 1096
 VALVULA AORTICA. INSUFICIENCIA 516
 VALVULA AORTICA. ROTURA 1361
 VALVULA CARDIACA. CIRUGIA 517
 VALVULA CARDIACA. SUSTITUCION 514
 VALVULA MITRAL. PROTESIS 510
 VALVULA PULMONAR. CALCINOSIS 425
 VALVULA PULMONAR. Y COMUNICACION INTERVENTRICULAR 425
 VARICES ESOFAGICAS. CIRUGIA 1409
 VARICES ESOFAGICAS. EN INFANCIA 1409
 VARICES. DE ESOFAGO 760
 VATER. PAPILA DE 1056
 VECTOCARDIOGRAFIA. EN INFARTO DE MIOCARDIO 120
 VEJEZ. ASISTENCIA MEDICA 1550
 VEJEZ. ASPECTOS SOCIOECONOMICOS 1550
 VEJEZ. PSICOLOGIA 1550
 VEJIGA INESTABLE. E INCONTINENCIA URINARIA 1297
 VEJIGA INESTABLE. E INCONTINENCIA URINARIA DE URGENCIA 1294
 VEJIGA INESTABLE. TRATAMIENTO 1296 1297
 VEJIGA INESTABLE. Y DILATACION URETRAL 1297
 VEJIGA NEUROGENA 841. 1021
 VEJIGA NEUROGENA. COMPLICACIONES 1479
 VEJIGA NEUROGENA. DIAGNOSTICO 1473 1475. 1478. 1479
 VEJIGA NEUROGENA. ELECTROMIOGRAFIA 1475
 VEJIGA NEUROGENA. FISIOPATOLOGIA 1473 1475
 VEJIGA NEUROGENA. PRONOSTICO 1479
 VEJIGA NEUROGENA. RADIOLOGIA 1479
 VEJIGA NEUROGENA. URODINAMIA 1478. 1479 1482
 VEJIGA. CARCINOMA TRANSICIONAL 1483
 VEJIGA. DIVERTICULO 410

- TUBERCULOSIS, FISIOPATOLOGIA 1072
 TUBERCULOSIS, OSTEOARTICULAR 461, 462
 TUBERCULOSIS, TRATAMIENTO 1073
 TUBERCULOSIS, Y FIEBRE DE ORIGEN
 DESCONOCIDO 430
 TUBERCULOSIS, Y PSEUDOLEUCEMIA 1130
 TUMOR ADENOMATOIDE, DE TESTICULO 54
 TUMOR APARATO DIGESTIVO, EPIDEMIOLOGIA
 1503
 TUMOR APARATO DIGESTIVO, MORTALIDAD
 1503
 TUMOR CELULAS DE MERKEL 1012
 TUMOR CEREBRAL, DE CUERPO CALLOSO 1636
 TUMOR DE BAZO, EN INFANCIA 1399
 TUMOR DE CEREBELO, SECUNDARIO 1805
 TUMOR DE CUERPO CALLOSO, DIAGNOSTICO
 1636
 TUMOR DE HIGADO, Y ANTICONCEPTIVOS
 ORALES 1058
 TUMOR DE MEDIASTINO
 HEMANGIOLINFANGIOMA 1142
 TUMOR DE MERKEL, DIAGNOSTICO 1593
 TUMOR DE ORIGEN DESCONOCIDO
 DIAGNOSTICO 1593
 TUMOR DE OVARIO, ENDOCRINOLOGIA 983
 TUMOR DE PARTES BLANDAS, HISTIOCIOMA
 FIBROSO MALIGNO 1826
 TUMOR DE PIEL, SIRINGOMA CONDROIDE 1095
 TUMOR DE TROMPA DE FALOPIO 1312
 TUMOR DE WILMS 679
 TUMOR DE WILMS, METASTASIS OSEA 140
 TUMOR DE WILMS, PRONOSTICO 1038
 TUMOR DESMOIDE, DE PARED ABDOMINAL 1076
 TUMOR GINECOLOGICO 1153
 TUMOR GLOMICO 1372
 TUMOR HEPATICO, ECOGRAFIA 1208
 TUMOR LEUCEMICO, EN FOSA POSTERIOR 1426
 TUMOR MIXTO DE CELULAS GERMINALES 1669
 TUMOR MIXTO MULLERIANO 619
 TUMOR MUCOSO, CUTANEO 730
 TUMOR MULLERIANO MIXTO, DE UTERO 1785
 TUMOR MULLERIANO MIXTO, DIAGNOSTICO
 1785
 TUMOR VESICAL, DIAGNOSTICO 1396
 TUMOR VESICAL, ECOGRAFIA ENDOCAVITARIA
 1396
 TUMOR, BRONCOPULMONAR 49
 TUMOR, DE APARATO DIGESTIVO 228, 232
 529
 TUMOR, DE CORAZON 364, 513
 TUMOR, DE ESTOMAGO 223
 TUMOR, DE GLANDULA PARAVESTIBULAR 132
 TUMOR, DE GLOMUS YUGULAR 829
 TUMOR, DE ILEON 133
 TUMOR, DE INTESTINO DELGADO 855
 TUMOR, DE MAMA 825
 TUMOR, DE MESENTERIO 365
 TUMOR, DE PENE 51
 TUMOR, DE RECTO 225
 TUMOR, DE RETROPERITONEO 27
 TUMOR, DE RINON 290
 TUMOR, DE SENO ENDODERMICO 149
 TUMOR, DE VAGINA 132
 TUMOR, DE YEYUNO 133
 TUMOR, FETAL 237
 TUMOR, Y 7-12-DIMETILBENZANTRACENO 822
 TURNER, SINDROME DE 649, 834, 941
 ULCERA DUODENAL, FISIOPATOLOGIA 1109
 ULCERA DUODENAL, TRATAMIENTO 1756
 ULCERA GASTRICA, COMPLICACIONES 1533
 ULCERA GASTRICA, Y CANDIDIASIS 1533
 ULCERA PEPTICA, TRATAMIENTO 1110
 ULCERA, DE DUODENO 100, 122, 381, 407
 688, 753, 754, 755, 969
 ULCERA, GASTRODUODENAL 681, 1098
 ULCERA, PERFORACION 681
 ULCERA, Y CIMETIDINA 100
 ULCERA, Y PROSTAGLANDINAS 1098
 ULTRAESTRUCTURA, DE DISTROFIA VULVAR
 559
 ULTRAESTRUCTURA, DE LIQUEN VULVAR 559
 ULTRAESTRUCTURA, DE SINUSITIS CRONICA 8
 ULTRASONIDOS, EN EMBARAZO 919
 ULTRASONOGRAFIA, DE APARATO URINARIO
 1841
 ULTRASONOGRAFIA, DE HIGADO 1359
 ULTRASONOGRAFIA, DE PROSTATA 1393
 ULTRASONOGRAFIA, DE VESICULAS SEMINALES
 1393
 ULTRASONOGRAFIA, EN ATEROMATOSIS
 SUPRAAORTICA 1630
 ULTRASONOGRAFIA, EN CANCER DE PROSTATA
 1393
 ULTRASONOGRAFIA, EN CANCER DE VEJIGA
 1476
 ULTRASONOGRAFIA, EN ESTENOSIS
 HIPERTROFICA DE PILORO 1411
 ULTRASONOGRAFIA, EN OBSTRUCCION
 INTESTINAL 1840
 ULTRASONOGRAFIA, EN PANCREATITIS AGUDA
 1362
 ULTRASONOGRAFIA, EN PROSTATECTOMIA 1476
 ULTRASONOGRAFIA, ENDOCAVITARIA 1393
 ULTRASONOGRAFIA, Y DIAGNOSTICO DEL SEXO
 239
 UNIDAD DE CUIDADOS INTENSIVOS, EN
 PEDIATRIA 1615
 URATOS, ANALISIS 1115
 UREIDOPENICILINAS, Y PSEUDOMONAS
 AERUGINOSA 1555
 URETER, ANOMALIA 118

- VEJIGA, DRENAJE SUPRAPUBICO 1281
 VEJIGA, ECOGRAFIA ENDOCAVITARIA 1396
 VEJIGA, FISTULA 28, 549
 VEJIGA, FISTULA VAGINAL 647
 VEJIGA, LIPOMA 669 -
 VELO DEL PALADAR, LIPOSARCOMA 426
 VELOCIDAD DE SEDIMENTACION GLOBULAR, EN INFANCIA 1007
 VELOCIDAD DE SEDIMENTACION GLOBULAR METODOS 1007
 VENA MESENTERICA, TROMBOSIS 477
 VENA SUBCLAVIA IZQUIERDA CATETERIZACION 1566
 VENA VERTICAL IZQUIERDA, DRENAJE PULMONAR ANOMALO 1255
 VENA YUGULAR, PARANGLIOMA 829
 VENTILACION MECANICA, EFECTOS SECUNDARIOS 1641
 VENTILACION MECANICA, EN STATUS ASMATICO 1639
 VENTILACION MECANICA, EN TRAUMATISMO TORACICO 1723
 VENTILACION, ARTIFICIAL 127, 878
 VENTILACION, EN OBSTRUCCION RESPIRATORIA CRONICA 1042
 VENTILACION, EN TETANOS 1247
 VENTILACION, VOLUMEN MANDATORIO MINUTO 127
 VENTRICULO DERECHO, BLOQUEO PARIETAL EXPERIMENTAL 1252
 VENTRICULO DERECHO, ESTENOSIS INFUNDIBULAR 41
 VENTRICULO DERECHO, HIPOPLASIA 1030
 VENTRICULO DERECHO, INFARTO DE MIOCARDIO 816, 817
 VENTRICULO DERECHO, MIXOMA 513
 VENTRICULO IZQUIERDO, ANEURISMA 815
 VENTRICULO IZQUIERDO, OBSTRUCCION 106
 VENTRICULO IZQUIERDO, Y AMIODARONA 139
 VENTRICULO, ANEURISMA POSTINFARTO 510
 VENTRICULO, PREEXCITACION 204
 VENTRICULOTOMIA DERECHA, Y TAQUICARDIA VENTRICULAR 1250
 VERDE DE INDOCIANINA, ACLARAMIENTO 385
 VERTEBRA, HIPEROSTOSIS ANQUILOSANTE 1326
 VESICULA BILIAR, AGENESIA 1340
 VESICULA BILIAR, CANCER 427, 1207
 VESICULA BILIAR, DUPLICIDAD 1757
 VESICULA BILIAR, LITIASIS 76
 VESICULA BILIAR, MALFORMACIONES CONGENITAS 1757
 VESICULA BILIAR, TOMOGRAFIA AXIAL COMPUTARIZADA 99
 VESICULAS SEMINALES, ULTRASONOGRAFIA 1393
 VIAS AEREAS, CUERPO EXTRAÑO 954
 VIAS AEREAS, OBSTRUCCION 954, 1253
 VIAS AEREAS, OBSTRUCCION REVERSIBLE 806
 VIAS BILIARES, FISILOGIA 1099
 VIAS BILIARES, MANOMETRIA ENDOSCOPICA 1099
 VIAS BILIARES, MICROCIURUGIA 1267
 VIAS BILIARES, TOMOGRAFIA AXIAL COMPUTARIZADA 99
 VIAS URINARIAS, INFECCION 357
 VIAS URINARIAS, MALFORMACIONES CONGENITAS 1164
 VINDESINA, EN CANCER BRONCOPULMONAR 1660
 VIRILIZACION, Y ACETATO DE CYPROTERONA 933
 VIRUS, AISLAMIENTO 1719
 VIRUS, CULTIVO 1719
 VISCOSIMETRO, CONO-PLACA 141
 VITAMINA-D, INTOXICACION 14, 577
 VITAMINA-E, EN RECIEN NACIDO DE BAJO PESO 627
 VITILIGIO, Y QUIMICA HEMATICA 1464
 VOLUMEN CORPUSCULAR MEDIO, EN ALCOHOLISMO CRONICO 1616
 VOLUMEN PULMONAR, METODOS 1468
 VOLUMEN PULMONAR, Y BRONCODILATADORES 1468
 VOLUMEN RESPIRATORIO, E ISOPRENALINA 62
 VOLUMEN RESPIRATORIO, Y CLENBUTEROL 62
 VOLVULO, DE INTESTINO 40, 362
 VOLVULO, PARASITARIO 362
 VOLVULO, Y QUISTE DE OVARIO 40
 VON GIERKE, ENFERMEDAD DE 42
 VON RECKLINGHAUSEN, NEUROFIBROMATOSIS DE 1192
 VON WILLEBRAND, ENFERMEDAD DE 976
 VULVA, BIOPSIA 247
 VULVA, CANCER 557
 VULVA, DINAMICA CELULAR 247
 VULVA, DISTROFIA ATROFICA 559
 VULVA, EN SENILIDAD 247
 VULVA, LIPOMA 1085
 VULVA, LIQUEN ESCLEROSO 559
 VULVA, RECONSTRUCCION PLASTICA 557
 VULVECTOMIA, Y RECONSTRUCCION PLASTICA 557
 VULVITIS, EN INFANCIA 1802
 VULVOVAGINITIS, POR TRICHOMONA VAGINALIS 1779
 VULVOVAGINITIS, TRATAMIENTO 1672
 WAARDENBURG, SINDROME DE 1413
 WEBER, PROTESIS DE 265
 WEGENER, GRANULOMATOSIS DE 1613
 WEST, SINDROME DE 698
 WILMS, TUMOR DE 140, 679

WOLFF-PARKINSON-WHITE, SINDROME DE 892
YERSINIA ENTEROCOLITICA, Y ERITEMA
NODOSO 1522
YESO FUNCIONAL, EN OSTEOTOMIA TIBIAL
964
YEYUNO, DIVERTICULOSIS 1160
YEYUNO, TUMOR 133
YOUNG, SINDROME DE 59
ZEISLER-ANDERTON, SINDROME DE 746
ZICKEL, CLAVO DE 216
ZIEVE, SINDROME DE 428
ZINC, Y NUTRICION PARENTERAL 1834
ZOLLINGER-ELLISON, ENFERMEDAD DE 201
ZOLLINGER-ELLISON, SINDROME DE 203
6-METILPREDNISOLONA, EN SHOCK
CARDIOGENICO 438
7-12-DIMETILBENZANTRACENO, Y CANCER DE
MAMA 828, 942
7-12-DIMETILBENZANTRACENO, Y CASTRACION
EXPERIMENTAL 822
7-12-DIMETRILBENZANTRACENO, Y TUMOR

APENDICE III: ARTICULOS PUBLICADOS EN REVISTAS EXTRANJERAS

REFERENCIAS BIBLIOGRAFICAS

- 1 SANZ, M.A.
LONG-TERM SURVIVAL IN CHRONIC NEUTROPHILIC LEUKEMIA (EN)
AM.J.CLIN.P. 74(5)717-717 (1980) (ESTADOS UNIDOS) 3 REF
SEGUR.SOCIAL, C.SANIT.LA FE (VALENCIA)

- 2 GOMEZ, F. CUEVA, R. DE LA WAUTERS, J.P.
LEMARCHAND BERAUD, T.
ENDOCRINE ABNORMALITIES IN PATIENTS UNDERGOING LONG TERM
HEMODIALYSIS- THE ROLE OF PROLACTIN (EN)
AM.J.MED. 68(4)522-530 (1980) (ESTADOS UNIDOS) 40 REF
UNIV.VAUDDIS (LAUSANA) - SEGUR.SOCIAL, HOSP.DR.PESET (VALENCIA)

- 3 CORTINA, H. VIDAL SAMPEDRO, J. VALLACANERA, A. LANUZA, A.
NOGUES, A. APARICI, R.
EXPANDED RIB DEFORMITY- AN EARLY SIGN OF TUBEROSE SCLEROSIS (FR)
ANN.PEDIATR.(PARIS) 27(3)188-190 (1980) (FRANCIA)
SEGUR.SOCIAL, C.SANIT.LA FE (VALENCIA)

- 4 PASCUAL GOMEZ, E.
IDENTIFICATION OF LARGE MONONUCLEAR CELLS IN VARICELLA
ARTHRITIS (EN)
ARTH.RHEUM. 23(4)519-520 (1980) (ESTADOS UNIDOS) 6 REF
SEGUR.SOCIAL, RESID.SANITAR.20 NOVIEMBRE (ALICANTE)

- 5 ROMERO COLOMER, P. MANRESA PRESAS, F. LLOPIS, R.
LOPEZ MERINO, V. RODRIGUEZ SANCHON, B.
APPLICATION OF THE EXPONENTIAL MODEL TO THE STUDY OF PRESSURE-
VOLUME CURVES IN RESPIRATORY PATHOPHYSIOLOGY (EN)
B.EUR.PHYS. 16(4)443-458 (1980) (GRAN BRETANA) 39 REF
SEGUR.SOCIAL, C.SANIT.PRINCIPES DE ESPANA (BARCELONA) - UNIV.,
HOSP.CLINICO (VALENCIA)

- 6 MARTINEZ RAMON, A. GRISOLIA, S.
INCREASED INCORPORATION OF ASPARTATE AND DECREASED INCORPORATION
OF OROTATE IN FIBROBLASTS FROM LESCH-NYHAN PATIENTS AS REVEALED BY
AUTORADIOGRAPHY (EN)
BIOC.BIOP.R. 96(3)1011-1016 (1980) (ESTADOS UNIDOS) 9 REF
INST.INVEST.CITOL. (VALENCIA)

- 7 CARRERAS, J. BARTRONS, R. GRISOLIA, S.
VANADATE INHIBITS 2,3-BISPHOSPHOGLYCERATE DEPENDENT
PHOSPHOGLYCERATE MUTASES BUT DOES NOT AFFECT THE 2,3-
BISPHOSPHOGLYCERATE INDEPENDENT PHOSPHOGLYCERATE MUTASES (EN)
BIOC.BIOP.R. 96(3)1267-1273 (1980) (ESTADOS UNIDOS) 21 REF
UNIV., FAC.MEDICINA (BARCELONA) - INST.INVEST.CITOL. (VALENCIA)

- 8 SOLER, J. TIMONEDA, J. ARRIAGA, M.D. DE GRISOLIA, S.
PARTICIPACION OF THE INNER MITOCHONDRIAL-MEMBRANE IN THE
INACTIVATION OF CARBAMYL-PHOSPHATE SYNTHASE AND OF ADENOSINE-
TRIPHOSPHATASE BY LYSOSOMES (EN)
BIOC.BIOP.R. 97(1)100-106 (1980) (ESTADOS UNIDOS) 16 REF
INST.INVEST.CITOL. (VALENCIA)

- 9 VIÑA, J. ROMERO, F.J. ESTRELA, J.M. VIÑA, J.R.
EFFECT OF ACETAMINOPHEN (PARACETAMOL) AND ITS ANTAGONISTS ON
GLUTATHIONE (6SH) CONTENT IN RAT-LIVER (EN)
BIOCH.PHARM. 29(13)1968-1970 (1980) (ESTADOS UNIDOS) 19 REF
UNIV.. FAC.MEDICINA (VALENCIA)
- 10 VIÑA, J. ESTRELA, J.M. GUERRI, C. ROMERO, F.J.
EFFECT OF ETHANOL ON GLUTATHIONE CONCENTRATION IN ISOLATED
HPATOCYTES (EN)
BIOCHEM.J. 188(2)549-552 (1980) (GRAN BRETAÑA) 25 REF
UNIV.. FAC.MEDICINA (VALENCIA)
- 11 ALBORCH, E. MARTIN, G.
ADENOSINE AND ADENINE-NUCLEOTIDES.ACTION ON THE CEREBRAL BLOOD-
FLOW AND CEREBRAL VASCULAR-RESISTANCE (EN)
BLOOD VESS. 17(3)143-143 (1980) (SUIZA)
SEGUR.SOCIAL, C.SANIT.LA FE (VALENCIA)
- 12 ALBORCH, E. VILA, C.
INHIBITION OF SYMPATHETIC CEREBRAL VASOCONSTRICTION BY
ACETYLCHOLINE (EN)
BLOOD VESS. 17(3)143-144 (1980) (SUIZA)
SEGUR.SOCIAL, C.SANIT.LA FE (VALENCIA)
- 13 VAYA, A. AZNAR, J.
INCIDENCE OF INFECTIONS IN PATIENTS WITH PELGER-HUET LEUKOCYTE
ANOMALY (EN)
BR.J.HAEM. 46(4)621-622 (1980) (GRAN BRETAÑA) 2 REF
SEGUR.SOCIAL, C.SANIT.LA FE (VALENCIA)
- 14 RODRIGUEZ VALERA, F. RUIZ BERRAQUERO, F. RAMOS CORMENZANA, A.
BEHAVIOR OF MIXED POPULATIONS OF HALOPHILIC BACTERIA INCONTINUOUS
CULTURES (EN)
CAN.J.MICRO. 26(11)1259-1263 (1980) (CANADA) 16 REF
UNIV.. FAC.MEDICINA (ALICANTE) - UNIV. (GRANADA)
- 15 HERNANDEZ YAGO, J. KNECHT, E. MARTINEZ RAMON, A.
GRISOLIA, S.
AUTOPHAGY OF FERRITIN INCORPORATED INTO THE CYTOSOL OF HELA-CELLS
BY LIPOSOMES (EN)
CELL.TIS.RE. 205(2)303-309 (1980) (REP.FED.ALEMANA) 9 REF
INST.INVEST.CITOL. (VALENCIA)
- 16 ALIAGA, A. BOMBI, J.A. BARBERA, E. FORTEA, J.M.
WORINGER-KOLOPP DISEASE (EN)
DERMATOLOG. 160(1)45-56 (1980) (SUIZA) 38 REF
DIPUTACION, HOSP.PROV. (VALENCIA)
- 17 GUERRI, C. GRISOLIA, S.
CHANGES IN GLUTATHIONE IN ACUTE AND CHRONIC ALCOHOL-
INTOXICATION (EN)
DRUG AL.DEP. 6(1-2)15-15 (1980) (SUIZA)
INST.INVEST.CITOL. (VALENCIA)

- 18 MONTERO, M.R. GUERRI, C. GRISOLIA, S.
ALTERATION OF MEMBRANE-PERMEABILITY BY ETHANOL (LITHIUM AND
VANADATE) (EN)
DRUG AL.DEP. 6(1-2)65-66 (1980) (SUIZA) 3 REF
INST.INVEST.CITOL. (VALENCIA)
- 19 KNECHT, E. HERNANDEZ YAGO, J. MARTINEZ RAMON, A.
GRISOLIA, S.
DEGRADATION OF MITOCHONDRIAL PROTEINS IN CULTURED-CELLS (EN)
EUR.J.CELL 22(1)201-201 (1980) (REP.FED.ALEMANA)
INST.INVEST.CITOL. (VALENCIA)
- 20 HERNANDEZ YAGO, J. KNECHT, E. GRISOLIA, S.
IMMUNO-CYTOCHEMICAL LOCALIZATION OF MITOCHONDRIAL-ENZYMES (EN)
EUR.J.CELL 22(1)282-282 (1980) (REP.FED.ALEMANA)
INST.INVEST.CITOL. (VALENCIA)
- 21 MARTINEZ RAMON, A. RUBIO, V. GRISOLIA, S.
INCREASED INCORPORATION OF ASPARTATE AND OF CARBAMOYL ASPARTATE IN
FIBROBLASTS FROM 4 LESCH-NYHAN PATIENTES AS REVEALED BY
AUTORADIOGRAPHY (EN)
EUR.J.CELL 22(1)575-575 (1980) (REP.FED.ALEMANA)
INST.INVEST.CITOL. (VALENCIA)
- 22 FOMBELLIDA, J.C. MARTI, J. ALONSO, J. RIVAS, A. PARDO, F.
SOPENA, R. LLAMAS, J.M. ESTEBAN, J.
UTILITY OF DMSA-TC-99M IN THE CALCULATION OF UNILATERAL
PERCENTUAL EROF.COMPARISON WITH METHOD BASED ON ANALYSIS OF
RNEOGRAM WITH HIPPIRAN (EN)
EUR.J.NUCL. 5(3)35-35 (1980) (ESTADOS UNIDOS)
SEGUR.SOCIAL. C.SANIT.LA FE (VALENCIA)
- 23 FOMBELLIDA, J.C. MARTI, J. PRADO, F. RIVAS, A. ALONSO, J.
LLAMAS, J.J. SOPENA, R. ESTEBAN, J.
ESTIMATION OF INDIVIDUAL PERCENTUAL RENAL BLOOD FLOW THROUGH
ANALYSIS OF THE RENAL ANGIOSCINTIGRAPH (EN)
EUR.J.NUCL. 5(3)35-36 (1980) (ESTADOS UNIDOS)
SEGUR.SOCIAL. C.SANIT.LA FE (VALENCIA)
- 24 FRONTERA IZQUIERDO, P.
PHENYLKETONURIA AND NEONATAL HYPOTHYROIDISM IN SPAIN.PRIORITY OF
SCREENING FOR NEONATAL HYPOTHYROIDISM (EN)
EUR.J.PED. 133(3)297-297 (1980) (ESTADOS UNIDOS) 4 REF
SEGUR.SOCIAL. C.SANIT.LA FE (VALENCIA)
- 25 MARTI BONMATI, E. ALINO, S.F. LLORIS, J.M. ESPLUGUES, J.
EFFECTS OF CIMETIDINE, ATROPINE AND PROSTAGLANDIN-E2 ON RAT MUCOSAL
EROSIONS PRODUCED BY INTRA-GASTRIC DISTENSION (EN)
EUR.J.PHARM. 68(1)49-53 (1980) (HOLANDA) 27 REF
UNIV., FAC.MEDICINA (VALENCIA)

- 26 KNECHT, E. HERNANDEZ YAGO, J. MARTINEZ RAMON, A.
GRISOLIA, S.
FATE OF PROTEINS SYNTHESIZED IN MITOCHONDRIA OF CULTURED
MAMMALIAN-CELLS REVEALED BY ELECTRON-MICROSCOPE
AUTORADIOGRAPHY (EN)
EXP.CELL RE. 125(1)191-199 (1980) (ESTADOS UNIDOS) 21 REF
INST.INVEST.CITOL. (VALENCIA)
- 27 GRISOLIA, S. GUERRI, C.
VARIATIONS IN THE LEVEL OF BRAIN NAT. K+ ATPASE BY EXPOSURE TO
LITHIUM (EN)
FED.PROC. 39(3)745-745 (1980) (ESTADOS UNIDOS) 2 REF
UNIV. (KANSAS CITY) - INST.INVEST.CITOL. (VALENCIA)
- 28 GRISOLIA, S. HERNANDEZ YAGO, J. KNECHT, E. MALLACE, R.
TIMONEDA, J. RUBIO, V. MARTINEZ RAMON, A.
LISOSOMAL AND NON-LYSOSOMAL ASPECTS OF MUTOCHONDRIAL PROTEIN-
DEGRADATION (EN)
FED.PROC. 39(6)1683-1683 (1980) (ESTADOS UNIDOS) 2 REF
INST.INVEST.CITOL. (VALENCIA)
- 29 PONCE, J. BERENGUER, J. HINDJOSA, J. PRIMO, J.
GASTROESOPHAGEAL RELUX AND LIVER CIRRHOSIS (EN)
GASTROENTY. 78(3)657-657 (1980) (ESTADOS UNIDOS) 2 REF
SEGUR.SOCIAL, C.SANIT.LA FE (VALENCIA)
- 30 GONZALEZ MOLINA, A. SARRION, J.V. RAYON, M.
RODRIGO MORENO, M. PRIMO, J. BERENGUER, J. MARTY, M.L.
SERRA, M. BAGUERA, J. SANCHEZ CUENCA, J.M.
LIVER BIOPSY IN ASYMPTOMATIC CARRIERS OF HBSAG (EN)
GASTROENTY. 78(6)1652-1653 (1980) (ESTADOS UNIDOS) 6 REF
SEGUR.SOCIAL, C.SANIT.LA FE (VALENCIA)
- 31 LLOMBART BOSCH, A. PEYDRO OLAYA, A. CERDA NICOLAS, M.
PRESENCE OF GANGLION-CELLS IN WILMS-TUMORS-A REVIEW OF THE
POSSIBLE NEUROEPITHELIAL ORIGIN OF NEPHRO-BLASTOMA (EN)
HISTOPATHOL. 4(3)321-330 (1980) (GRAN BRETAÑA) 21 REF
UNIV., FAC.MEDICINA (VALENCIA)
- 32 PRIETO, F. BADIA, L. ASENSI, F. ROQUES, V.
2 RECIPROCAL TRASLOCATIONS T (9P+-13+-) AND T (130--210+) A STUDY
OF THE FAMILIES (EN)
HUM.GENET. 54(1)7-11 (1980) (ESTADOS UNIDOS) 15 REF
SEGUR.SOCIAL, C.SANIT.LA FE (VALENCIA)
- 33 RUIZ DE LA FUENTE, S. PRIETO, F.
HEART-HAND SYNDROME.3.A NEW SYNDROME IN 3 GENERATIONS (EN)
HUM.GENET. 55(1)43-47 (1980) (ESTADOS UNIDOS) 13 REF
FORD ESPAÑA (VALENCIA) - SEGUR.SOCIAL, C.SANIT.LA FE (VALENCIA)
- 34 GOMAR SANCHO, F.
EXPERIMENTAL-MODEL OF HEMOPHILIC ARTHROPATHY WITH HIGH-PRESSURE
HEMARTHROSIS (EN)
INT.ORTHOP. 4(1)57-62 (1980) (ESTADOS UNIDOS) 17 REF
UNIV., FAC.MEDICINA (VALENCIA)

- 35 PERPINA, M. MORCILLO, E. MARTI BONMATI, E. ESPLUGUES, J.
ISOLATED GUINEA-PIG LUNG PARENCHYMAL STRIP- RESPONSES TO HISTAMINE
AGONISTS AND ANTAGONISTS AND TO SOME OTHER AUTACOIDS (EN)
IRCS-BIOCH. 8(6)373-373 (1980) (GRAN BRETAÑA) 5 REF
UNIV., FAC.MEDICINA (VALENCIA)
- 36 LLORIS, J.M. MARTI BONMATI, E. ALIÑO, S.F. NARBONA, B.
ESPLUGUES, J.
PREVENTIVE AND CURATIVE ACTION OF ZINC-SULFATE ON VARIOUS
EXPERIMENTAL GASTROINTESTINAL MUCOSAL INJURIES IN RATS (EN)
IRCS-BIOCH. 8(9)622-622 (1980) (GRAN BRETAÑA) 7 REF
UNIV., FAC.MEDICINA (VALENCIA) - DIPUTACION. HOSP.PROV. (VALENCIA)
- 37 BREIPOHL, W. MENDOZA, A.S. MIRAGALL, F.
FREEZE-ETCHING STUDIES ON THE CILIARY NECKLACE IN THE RAT AND
CHICK (EN)
J.ANAT. 130(JUN)801-807 (1980) (GRAN BRETAÑA) 28 REF
UNIV. (ESSEN) - INST.INVEST.CITOL. (VALENCIA)
- 38 OTERO COTO, E. CAFFARENA, J.M. GOMEZ ULLATE, J.M.
SUCH MARTINEZ, M.
ANATOMICALLY CORRECTED MALPOSITION.SURGICAL REPAIR (EN)
J.CARD.SURG. 21(3)367-370 (1980) (ITALIA)
SEGUR.SOCIAL, C.SANIT.LA FE (VALENCIA)
- 39 SANTOS, M.T. VALLES, J. AZNAR, J. VILCHES, J.
DETERMINATION OF PLASMA MALONDIALDEHYDE-LIKE MATERIAL AND ITS
CLINICAL APPLICATION IN STROKE PATIENTS (EN)
J.CLIN.PATH. 33(10)973-976 (1980) (GRAN BRETAÑA) 28 REF
SEGUR.SOCIAL, C.SANIT.LA FE (VALENCIA)
- 40 AZNAR, J. VAYA, A. OSUNA, J.J. MONFORTE, M.
CORRELATION BETWEEN AUTOMATED CYTOCHEMICAL STAINING (HEMALOG-D)
AND VISUAL MICROSCOPY MONOCYTE COUNTS (EN)
J.CLIN.PATH. 33(6)602-603 (1980) (GRAN BRETAÑA) 6 REF
SEGUR.SOCIAL, C.SANIT.LA FE (VALENCIA)
- 41 CALAP, J. CASTELLS RODELLAS, A.
SEM STUDY OF THE BURSA CHICKEN.DERMATOLOGICAL APPLICATIONS (EN)
J.CUT.PATH. 7(3)200-200 (1980) (DINAMARCA)
UNIV., FAC.MEDICINA (VALENCIA)
- 42 RODRIGUEZ VALERA, F. RUIZ BERRAQUERO, F. RAMOS CORMENZANA, A.
ISOLATION OF EXTREMELY HALOPHILIC BACTERIA ABLE TO GROW IN DEFINED
INORGANIC MEDIA WITH SINGLE CARBON-SOURCES (EN)
J.GEN.MICRO. 119(AUG)535-538 (1980) (GRAN BRETAÑA) 13 REF
UNIV., FAC.MEDICINA (ALICANTE) - UNIV. (GRANADA)
- 43 VILCHEZ PADILLA, J.J. CABELLO, A. BENEDITO, J.
VILLARROYA, T.
HYPERKALEMIC PARALYSIS, NEUROPATHY AND PERSISTENT MOTORNEURON
DISCHARGES AT REST IN ADDISON'S-DISEASE (EN)
J.NE.NE.PSY. 43(9)818-822 (1980) (GRAN BRETAÑA) 28 REF
SEGUR.SOCIAL, C.SANIT.LA FE (VALENCIA) - SEGUR.SOCIAL,
C.SANIT.PRIMERO DE OCTUBRE (MADRID)

- 44 ALVAREZ GARIJO, J.A. VILA MENGUAL, M. TABOADA, D.
ALONSO, A.
GIANT ARTERIOVENOUS-FISTULA OF THE VEIN OF GALEN IN EARLY INFANCY
TREATED SUCCESSFULLY WITH SURGERY.CASE-REPORT (EN)
J.NEurosurg. 53(5)703-706 (1980) (ESTADOS UNIDOS) 9 REF
SEGUR.SOCIAL. C.SANIT.LA FE (VALENCIA)
- 45 MORCILLO, E.
RESPONSES TO ARACHIDONIC ACID AND OTHER DILATOR AGONISTS AND THEIR
MODIFICATION BY INHIBITION OF PROSTAGLANDIN SYNTHESIS IN THE
CANINE HINDLIMB (EN)
J.PHARM.PHA. 32(5)340-343 (1980) (GRAN BRETANA) 15 REF
UNIV.. FAC.MEDICINA (VALENCIA)
- 46 MONTASTRUC, J.L. TRAN, L.D. CASTILLO FERRANDO, J.R.
MORALES OLIVAS, F.J. GAILLARD PLAZA, G. MONTASTRUC, P.
EFFECTS OF YOHIMBINE AND PRAZOSIN ON WATER-BALANCE IN DOGS WITH
DIABETES-INSIPIDUS (EN)
J.PHARMACOL. 11(4)441-448 (1980) (FRANCIA) 30 REF
FAC.MEDICINA (TOULOUSE) - UNIV.. FAC.MEDICINA (VALLADOLID) -
UNIV.. FAC.MEDICINA (VALENCIA)
- 47 MENDOZA, A.S. MIRAGALL, F. BREIPOHL, W.
INTER-CELLULAR JUNCTIONS DURING THE DEVELOPMENT OF THE OLFATORY
EPITHELIUM IN THE CHICK FREEZE-ETCHING STUDY (EN)
J.SUBMIC.CY. 12(1)29-41 (1980) (ITALIA) 40 REF
INST.ANATOM.HUFELANDSTR (ESSEN) - INST.INVEST.CITOL. (VALENCIA)
- 48 PARIS, F. BLASCO, E. TARAZONA, V. PASTOR, J.
GARCIA ZARZA, A. PADILLA, J.
TOTAL STERNECTOMY FOR MALIGNANT DISEASE (EN)
J.THOR.SURG. 80(3)459-462 (1980) (ESTADOS UNIDOS) 11 REF
SEGUR.SOCIAL. C.SANIT.LA FE (VALENCIA)
- 49 OTERO COTO, E. CAFFARENA, J.M. SUCH MARTINEZ, M.
MARQUES, J.L.
AORTA-RIGHT ATRIAL COMMUNICATION.REPORT OF AN UNUSUAL CASE (EN)
J.THOR.SURG. 80(6)941-944 (1980) (ESTADOS UNIDOS) 6 REF
SEGUR.SOCIAL. C.SANIT.LA FE (VALENCIA)
- 50 CERVERA, J. MONTERO, M.R.
EFFECTS OF THERMIC SHOCK ON HEP-2 CELLS.3.ACCUMULATION OF
PERICHROMATIN GRANULES (EN)
J.ULTRA.RES. 71(1)1-13 (1980) (ESTADOS UNIDOS) 38 REF
INST.INVEST.CITOL. (VALENCIA)
- 51 GOMEZ, F. CUEVA, R. DE LA WAUTERS, J.P.
LEMARCHAND BERAUD, T.
HYPERPROLACTINEMIA IN CHRONIC-HEMODIALYSIS (EN)
KIDNEY INT. 17(6)858-858 (1980) (ESTADOS UNIDOS)
HOSP.UNIV. (LAUSANA) - SEGUR.SOCIAL. HOSP.DR.PESET (VALENCIA)
- 52 SANZ, M.A. MARTINEZ, J.A. GOMIS, F. GARCIA BORRAS, J.J.
SULINDAC-INDUCED BONE-MARROW TOXICITY (EN)
LANCET 2(8198)802-803 (1980) (GRAN BRETAÑA) 3 REF
SEGUR.SOCIAL. C.SANIT.LA FE (VALENCIA)

- 53 MEDRANO, J. CALPENA, R. GRAU, E. MUNOZ, M.
COMBINED METHOD OF INTRAPERITONEAL IRRIGATION-ASPIRATION (GE)
LANGENBECK. 352(1)323-323 (1980) (REP.FED.ALEMANA)
SEGUR.SOCIAL. RESID.SANITAR.20 NOVIEMBRE (ALICANTE)
- 54 RENU PIQUERAS, J. MIGUEL, A. KNECHT, E.
EFFECTS OF PREPARATORY TECHNIQUES ON THE FINE-STRUCTURE OF HUMAN
PERIPHERAL-BLOOD LIMPHOCYTES.2. EFFECT OF GLUTARALDEHYDE
OSMOLARITY (EN)
MIKROSKOPIE 36(3-4)65-80 (1980) (AUSTRIA) 38 REF
INST.INVEST.CITOL. (VALENCIA)
- 55 TABOADA, D. ALONSO, A. OLAGUE, R. MULAS, F. ANDRES, V.
RADIOLOGICAL-DIAGNOSIS OF PERIVENTRICULAR AND SUB-CORTICAL
LEUKOMALACIA (EN)
NEURORADIOL. 20(1)33-41 (1980) (REP.FED.ALEMANA) 24 REF
SEGUR.SOCIAL. C.SANIT.LA FE (VALENCIA)
- 56 FORNER, J.V.
LUNG-VOLUMES AND MECHANICS OF BREATHING IN TETRAPLEGICS (EN)
PARAPLEGIA 18(4)258-266 (1980) (GRAN BRETAÑA)
SEGUR.SOCIAL. C.SANIT.LA FE (VALENCIA)
- 57 LLOMBART BOSCH, A. PEYDRD OLAYA, A. GOMAR, F.
ULTRASTRUCTURE OF ONE EWINGS SARCOMA OF BONE WITH ENDOTHELIAL
CHARACTER AND A COMPARATIVE REVIEW OF THE VESSELS IN 27 CASES OF
TYPICAL EWINGS SARCOMA (EN)
PATH.RES.PR. 167(1)71-87 (1980) (REP.FED.ALEMANA) 36 REF
UNIV.. FAC.MEDICINA (VALENCIA)
- 58 TABOADA, D. FROUFE, A. ALONSO, A. ALVAREZ GARIJO, J.A.
MURO, D. VILA, M.
CONGENITAL MEDULLOBLASTOMA. REPORT OF 2 CASES (EN)
PEDIAT.RAD. 9(1)5-10 (1980) (ESTADOS UNIDOS) 29 REF
SEGUR.SOCIAL. C.SANIT.LA FE (VALENCIA)
- 59 LANUZA, A. PEREZ CANDELA, V. CERES, L. CORTINA, M.
MARI, A. VILLANUEVA, A.
HEPATIC HAMARTOMA IN A NEWBORN (EN)
PEDIAT.RAD. 9(2)111-112 (1980) (ESTADOS UNIDOS) 11 REF
SEGUR.SOCIAL. C.SANIT.LA FE (VALENCIA)
- 60 ESTELLES, A. AZNAR, J. GILABERT, J. PARRILLA, J.J.
DYSFUNCTIONAL PLASMINOGEN IN FULL-TERM NEWBORN (EN)
PEDIAT.RES. 14(11)1180-1185 (1980) (ESTADOS UNIDOS) 44 REF
SEGUR.SOCIAL. C.SANIT.LA FE (VALENCIA)
- 61 GUERRI, C. GRISOLIA, S.
CHANGES IN GLUTATHIONE IN ACUTE AND CHRONIC ALCOHOL-
INTOXICATION (EN)
PHARM.BIO.B. 13(1)53-61 (1980) (ESTADOS UNIDOS) 48 REF
INST.INVEST.CITOL. (VALENCIA)

- 62 VILLAR, A. ESPLUGUES, J. ALCARAZ, M.J.
ISOLATION OF AN ANTI-INFLAMMATORY COMPOUND FROM SIDERITIS-
MUGRONENSIS (EN)
PLANTA MED. 39(3)251-251 (1980) (REP.FED.ALEMANA)
UNIV., FAC.FARMACIA (VALENCIA) - UNIV., FAC.MEDICINA (VALENCIA)
- 63 PARIS, F. PADILLA, J. BLASCO, E. CANTO, A.
GARCIA ZARZA, A. PASTOR, J. TARAZONA, V.
RESULTS OF SURGERY IN BULLOUS EMPHYSEMA (FR)
REV.FR.MAL. 8(2)149-150 (1980) (FRANCIA)
SEGUR.SOCIAL, C.SANIT.LA FE (VALENCIA)
- 64 VILAR, J. PARRA, J.L. MONZO, E.
CASE-REPORT 124.PSEUDOTUMOR OF FIBULA SECONDARY TO
THROMBOCYTOPENIC PURPURA (EN)
SKELETAL RA. 5(3)197-199 (1980) (ESTADOS UNIDOS) 8 REF
SEGUR.SOCIAL, HOSP.DR.PESET (VALENCIA)
- 65 OTERO COTO, E. PEREZ MARTINEZ, V. PALACIOS, V.
CAFFARENA, J.M.
EBSTEINS-ANOMALY OF THE LEFT-SIDED ATRIOVENTRICULAR (AV) VALVE IN
AV DISCORDANCE (EN)
THOR.CARD.S. 28(5)364-367 (1980) (REP.FED.ALEMANA) 14 REF
SEGUR.SOCIAL, C.SANIT.LA FE (VALENCIA) - SEGUR.SOCIAL, C.SANIT.LA
PAZ (MADRID)
- 66 AZNAR, J. GILABERT, J. ESTELLES, A. PARRILLA, J.J.
EVALUATION OF PLASMINOGEN AND OTHER FIBRINOLYTIC PARAMETERS IN THE
AMNIOTIC-FLUID (EN)
THROMB.HAEM. 43(2)182-182 (1980) (REP.FED.ALEMANA) 6 REF
SEGUR.SOCIAL, C.SANIT.LA FE (VALENCIA)
- 67 AZNAR, J. VALLES, J. SANTOS, M.T. FERNANDEZ, M.A.
ABNORMAL PLATELET LIPID PATTERN IN CHRONIC HEART-DISEASE
PATIENTS (EN)
THROMB.RES. 18(3-4)505-512 (1980) (ESTADOS UNIDOS) 19 REF
SEGUR.SOCIAL, C.SANIT.LA FE (VALENCIA)
- 68 ESTELLES, A. AZNAR, J. GILABERT, J.
A QUALITATIVE STUDY OF SOLUBLE FIBRIN MONOMER COMPLEXES IN NORMAL
LABOR AND ABRUPTIO PLACENTAE (EN)
THROMB.RES. 18(3-4)513-519 (1980) (ESTADOS UNIDOS) 14 REF
SEGUR.SOCIAL, C.SANIT.LA FE (VALENCIA)
- 69 CERDA NICOLAS, M. BROSETA, J. PEYDRO OLAYA, A. BARBERA, J.
BARCIA SALORIO, J.L. LLOMBART BOSCH, A.
PRIMARY EOSINOPHILIC GRANULOMA OF THE FRONTAL-LOBE (EN)
VIRC.ARCH.A 388(2)221-228 (1980) (REP.FED.ALEMANA) 13 REF
UNIV., FAC.MEDICINA (VALENCIA)
- 70 VILARIÑO, A. RUIZ COMPANY, S.
ILEAL IMPLANTATION OF THE APPENDIX (EN)
Z.KIND.CH.G. 30(4)366-367 (1980) (REP.FED.ALEMANA)
SEGUR.SOCIAL, C.SANIT.LA FE (VALENCIA)

- 71 GRISOLIA, S. TIMONEDA, J. HERNANDEZ YAGO, J. SOLER, J.
ARRIAGA, M.D. DE WALLACE, R.
INTRACELLULAR DEGRADATION OF MITOCHONDRIAL-ENZYMES (EN)
ACT.BIO.MED. 40(10-1)1407-1418 (1981) (REP.FED.ALEMAN 32 REF
INST.INVEST.CITOL. (VALENCIA)
- 72 SAIZ PARDO, F. VILAPLANA, E. AYALA, M.J. NUNEZ, J.A.C.
RODRIGUEZ, C. MARTINEZ, D. VELASCO, A. ANDRES, A.
CYTODIAGNOSIS OF BREAST LESIONS-12 YEARS OF EXPERIENCE (EN)
ACT.CYTOL. 25(1)47-47 (1981) (ESTADOS UNIDOS)
DIPUTACION, HOSP.PROV. (MADRID) - SEGUR.SOCIAL, RESID.SANITAR.20
NOVIEMBRE (ALICANTE)
- 73 AYALA, M.J. BENGUA, C.B. DE SAIZ PARDO, F. VILAPLANA, E.
CLAVERO, J.A. VELASCO, A. RODRIGUEZ, C. MARTINEZ, D.
TAMAYO, I.
EFFICACY OF CYTOLOGIC TECHNIQUES IN THE STUDY OF ENDOMETRIAL
PATHOLOGY-9 YEARS OF EXPERIENCE WITH MEDHOSAS ENDOMETRIAL BRUSHING
CANNULA (EN)
ACT.CYTOL. 25(1)49-49 (1981) (ESTADOS UNIDOS)
DIPUTACION, HOSP.PROV. (MADRID) - SEGUR.SOCIAL, RESID.SANITAR.20
NOVIEMBRE (ALICANTE)
- 74 VILAPLANA, E. AYALA, M.J. LLINARES, A.M. ESCUIN, F.L.
PROSTATIC PATHOLOGY AND CYTOLOGIC DIAGNOSIS (EN)
ACT.CYTOL. 25(1)60-60 (1981) (ESTADOS UNIDOS)
DIPUTACION, HOSP.PROV. (MADRID) - SEGUR.SOCIAL, RESID.SANITAR.20
NOVIEMBRE (ALICANTE) - DIPUTACION, HOSP.PROV. (ALICANTE)
- 75 ALEMAN, J. AYALA, M.J. FAIZPARDO, F. VILAPLANA, E.
MARTINEZ, D. RODRIGUEZ, C. VELASCO, A. ANDRES, A.
CYTOLOGY IN VULVAR PATHOLOGY (EN)
ACT.CYTOL. 25(1)67-67 (1981) (ESTADOS UNIDOS)
SEGUR.SOCIAL, RESID.SANITAR.20 NOVIEMBRE (ALICANTE) - DIPUTACION,
HOSP.PROV. (MADRID)
- 76 GOMEZ, F. GARCIA RAMOS, J.L. CUEVA, R. DE LA
LEMARCHAND BERAUD, T.
THE RENAL HANDLING OF PITUITARY HORMONES (EN)
ACT.ENDOCR. 97(243)238-238 (1981) (DINAMARCA)
UNIV.VAUDDIS (LAUSANA) - SEGUR.SOCIAL, HOSP.DR.PESET (VALENCIA)
- 77 AZNAR, J. VAYA, A.
HOMOZYGOUS FORM OF THE PELGER-HUET LEUKOCYTE ANOMALY IN MAN (EN)
ACT.HAEMAT. 66(1)59-62 (1981) (SUIZA) 14 REF
SEGUR.SOCIAL, C.SANIT.LA FE (VALENCIA)
- 78 PEIRO, A. MARTOS, F. MUT, T. ARACIL, J.
TRANS SCAPHOID PERILUNATE DISLOCATION IN A CHILD. A CASE
REPORT (EN)
ACT.ORTH.SC. 52(1)31-34 (1981) (DINAMARCA) 9 REF
SEGUR.SOCIAL, C.SANIT.LA FE (VALENCIA)

- 79 PEIRO, A. MUT, T. ARACIL, J. MARTOS, F.
FRACTURE SEPARATION OF THE LOWER HUMERAL EPIPHYSIS IN YOUNG-
CHILDREN (EN)
ACT.ORTH.SC. 52(3)295-298 (1981) (DINAMARCA) 16 REF
SEGUR.SOCIAL, C.SANIT.LA FE (VALENCIA)
- 80 RENU PIQUERAS, J. MARTINEZ RAMON, A. GRISOLIA, S.
EFFECTS OF CARBAMYLATION BY CYANATE ON NORMAL AND STIMULATED HUMAN
PERIPHERAL BLOOD LYMPHOCYTES-T (EN)
AFR.J.CLIN. 2(2)137-144 (1981) (SUDAFRICA) 21 REF
INST.INVEST.CITOL. (VALENCIA)
- 81 AZNAR, J. VAYA, A. OSUNA, J.J. MONFORTE, M.
EVALUATION OF THE MONOCYTE CHANNEL OF THE HEMALOG-D.CORRELATION
WITH VISUAL MICROSCOPY (EN)
AM.J.MED.TE. 47(11)923-931 (1981) (ESTADOS UNIDOS) 16 REF
SEGUR.SOCIAL, C.SANIT.LA FE (VALENCIA)
- 82 MARTIN, G. GIMENO, J.V. RAMIREZ, A. COSIN, J. BAGUENA, J.
EFFECTS OF HIGH FREQUENCY HARMONICS ON CARDIAC RELAXATION
INDEXES (EN)
AM.J.PHYSL. 240(4)669-669 (1981) (ESTADOS UNIDOS) 26 REF
SEGUR.SOCIAL, C.SANIT.LA FE (VALENCIA)
- 83 FRASQUET, F.J. BELDA, F.J.
PERMANENT PARALYSIS OF C-5 AFTER CANNULATION OF THE INTERNAL
JUGULAR VEIN (EN)
ANESTHESIOLOG. 54(6)528-528 (1981) (ESTADOS UNIDOS) 5 REF
UNIV., HOSP.CLINICO (VALENCIA)
- 84 TARAZONA, V. PARIS, F. PADILLA, J.
CONSIDERATIONS ON THE TREATMENT OF LARYNGOTRACHEAL STENOSIS.
DISCUSSION OF 18 CASES (FR)
ANN.CHIR. 35(8)612-613 (1981) (FRANCIA)
SEGUR.SOCIAL, C.SANIT.LA FE (VALENCIA)
- 85 PADILLA, J. TARAZONA, V. PARIS, F. CAMANAS, A.
BORRO, J.M.
BIOLOGICAL AND MECHANICAL BEHAVIOR OF PERICHONDREAL AND
PERIOSTEAL GRANTS IMPLANTED ON THE INTESTINAL WALL OF DOGS (FR)
ANN.CHIR. 35(8)643-644 (1981) (FRANCIA)
SEGUR.SOCIAL, C.SANIT.LA FE (VALENCIA)
- 86 TARAZONA, V. PARIS, F. CHAMORRO, J.J. BAENA, P.
GARCIA ZARZA, A. MIRABET, V.
THE FILLING OF RESIDUAL POCKETS AFTER PNEUMONECTOMY BY COMPLETE
TRANSPOSITION OF THE DORSALIS MAJOR, THE SERRATUS MAYOR AND THE
PECTORALIS MAJOR. REPORT OF 4 PATIENTS (EN)
ANN.CHIR. 35(8)681-681 (1981) (FRANCIA) 4 REF
SEGUR.SOCIAL, C.SANIT.LA FE (VALENCIA)
- 87 CUADRA, J. DE LA LATASA, J.M. SANCHEZ, J. CIDONCHA, R.
ALIAGA, A.
ATYPICAL ORM CUTANEDUS MASTOCYTOSIS (FR)
ANN.DER.VEN. 108(11)905-909 (1981) (FRANCIA) 16 REF
DIPUTACION, HOSP.PROV. (VALENCIA)

- 88 PRIETO, F. BADIA, L. RIBES, C. MEDINA, V.H.
TRISOMY 21 BY TRANSLOCATION (21Q-21Q) IN 2 SIBS OF A MOTHER WITH A
SUPERNUMERARY MICROCHROMOSOME (EN)
ANN.GENET. 24(2)117-119 (1981) (FRANCIA) 12 REF
SEGUR.SOCIAL. C.SANIT.LA FE (VALENCIA)
- 89 GIMENO, J.V. COSIN, J. PEREZ GOMEZ, F. ALEGRE, B.
SANCHEZ CASCOS, A.
GEOGRAPHICAL-DISTRIBUTION OF THE PRESSOR AND DEPRESSOR LV
RECEPTORS-HUMAN AND ANIMAL CLINICAL FINDINGS (EN)
ARCH.I.PHYS. 89(4)8 (1981) (BELGICA)
SEGUR.SOCIAL. C.SANIT.LA FE (VALENCIA)
- 90 RUBIO, V. RAMPONI, G. GRISOLIA, S.
CARBAMOYL PHOSPHATE SYNTHETASE-I OF HUMAN LIVER.PURIFICATION,SOME
PROPERTIES AND IMMUNOLOGICAL CROSS-REACTIVITY WITH THE RAT LIVER
ENZYME (EN)
BIOC.BIOP.A. 659(1)150-160 (1981) (HOLANDA) 38 REF
INST.INVEST.CITOL. (VALENCIA) - UNIV. (FLORENCIA)
- 91 BRITTON, H.G. RUBIO, V. GRISOLIA, S.
SYNTHESIS OF CARBAMOYL PHOSPHATE BY CARBAMOYL PHOSPHATE
SYNTHETASE-I IN THE ABSENCE OF ACETYLGLUTAMATE.ACTIVATION OF THE
ENZYME BY CRYOPROTECTANTS (EN)
BIOC.BIOP.R. 99(4)1131-1137 (1981) (ESTADOS UNIDOS) 16 REF
INST.INVEST.CITOL. (VALENCIA) - HOSP.STA.MARY (LONDRES)
- 92 TIMONEDA, J. WALLACE, R. GRISOLIA, S.
ISOLATION OF A MITOCHONDRIAL FACTOR FROM RAT-LIVER WHICH
POTENTIATES THE INACTIVATION OF GLUTAMATE DEHYDROGENASE BY
LYSOSOMES (EN)
BIOC.BIOP.R. 101(2)555-562 (1981) (ESTADOS UNIDOS) 19 REF
INST.INVEST.CITOL. (VALENCIA)
- 93 VIVES CORRONS, J.L. JOU, J.M. ESTER, A. IBARS, M.
CARRERAS, J. BARTRONS, R. CLIMENT, F. GRISOLIA, S.
VANADATE INCREASES OXYGEN AFFINITY AND AFFECTS ENZYME ACTIVITIES
AND MEMBRANE PROPERTIES OF ERYTHROCYTES (EN)
BIOC.BIOP.R. 103(1)111-117 (1981) (ESTADOS UNIDOS) 15 REF
UNIV., FAC.MEDICINA (BARCELONA) - INST.INVEST.CITOL. (VALENCIA)
- 94 GUERRI, C. RIBELLES, M. GRISOLIA, S.
EFFECTS OF LITHIUM,AND LITHIUM AND ALCOHOL ADMINISTRATION
ON(NA+K)-ATPASE (EN)
BIOCH.PHARM. 30(1)25-30 (1981) (ESTADOS UNIDOS) 32 REF
INST.INVEST.CITOL. (VALENCIA)
- 95 RUBIO, V. BRITTON, H.G. GRISOLIA, S. SPROAT, B.S.
LOWE, G.
MECHANISM OF ACTIVATION OF BICARBONATE ION BY MITOCHONDRIAL
CARBAMOYL-PHOSPHATE SYNTHETASE.FORMATION OF ENZYME-BOUND
ADENOSINE-DIPHOSPHATE FROM THE ADENOSINE-TRIPHOSPHATE THAT YIELDS
INORGANIC-PHOSPHATE (EN)
BIOCHEM. 20(7)1969-1974 (1981) (ESTADOS UNIDOS) 18 REF
HOSP.STA.MARY (LONDRES) - INST.INVEST.CITOL. (VALENCIA) - UNIV.
(OXFORD)

- 96 VIÑA, J. PUERTES, I.R. ESTRELA, J.M. VINA, J.R.
GALBIS, J.L.
INVOLVEMENT OF GAMMA-GLUTAMYLTRANSFERASE IN AMINO-ACID-UPTAKE BY
THE LACTATING MAMMARY-GLAND OF THE RAT (EN)
BIOCHEM.J. 194(1)99-102 (1981) (GRAN BRETAÑA) 15 REF
UNIV.. FAC.MEDICINA (VALENCIA)
- 97 IBORRA, J.L. FERRAGUT, J.A. LOZANO, J.A.
SUBUNIT INTERACTIONS IN TYROSINASE FROM FROG EPIDERMIS IN
IMMOBILIZED ENZYME-SYSTEMS (EN)
BIOCHEM.J. 197(3)581-589 (1981) (GRAN BRETAÑA) 45 REF
UNIV. (MURCIA) - UNIV.. FAC.MEDICINA (ALICANTE)
- 98 VIÑA, J.R. PUERTES, I.R. VINA, J.
EFFECT OF PREMATURE WEANING ON AMINOACID UPTAKE BY THE MAMMARY
GLAND OF LACTATING RATS (EN)
BIOCHEM.J. 200(3)705-708 (1981) (GRAN BRETAÑA) 11 REF
UNIV.. FAC.MEDICINA (VALENCIA)
- 99 OTERO COTO, E. CALABRO, R. MARSICO, F. LOPEZ ARRANZ, J.S.
RIGHT ATRIAL OUTLET ATRESIA WITH STRADDLING LEFT ATRIOVENTRICULAR
VALVE, A FORM OF DOUBLE OUTLET ATRIUM (EN)
BR.HEART J. 45(3)317-324 (1981) (GRAN BRETAÑA) 23 REF
SEGUR.SOCIAL, C.SANIT.LA FE (VALENCIA) - SEGUR.SOCIAL,
C.SANIT.N.S.COYADONGA (OVIEDO) - HOSP.PAUSILLIPON (NAPOLES)
- 100 CAMPOS, V.C. LLOMBART BOSCH, A. PEYDRO OLAYA, A. LLEDO, M.
BELDA, F.J.
EXPERIMENTAL UNILATERAL LUNG FLOODING-A MORPHOLOGICAL AND
ULTRASTRUCTURAL-STUDY (EN)
BR.J.ANAEST. 53(1)119 (1981) (GRAN BRETAÑA)
UNIV.. HOSP.CLINICO (VALENCIA)
- 101 MARTINEZ SALES, V. GABALDON, M. BAGUENA, J.
NON HISTONE PROTEIN CHANGES DURING THE DIETHYLNITROSAMINE INDUCED
CARCINOGENESIS OF RAT LIVER (EN)
CANCER RES. 41(3)1187-1192 (1981) (ESTADOS UNIDOS) 31 REF
SEGUR.SOCIAL, C.SANIT.LA FE (VALENCIA)
- 102 VELASCO, J.A. TORMO, V. RIDOCCI, F. BLANCH, S.
EARLY LOAD-LIMITED VERSUS SYMPTOM-LIMITED EXERCISE
TESTING.PROGNOSTIC VALUE IN 200 MYOCARDIAL INFARCTION
PATIENTS (EN)
CARDIOLOGY 68(2)44-48 (1981) (SUIZA) 9 REF
DIPUTACION, HOSP.PROV. (VALENCIA)
- 103 MARTINEZ RAMON, A. GRISOLIA, S.
FIBROBLASTS FROM LESCH-NYHAN PATIENTS INCORPORATE LESS DROTADE AND
URIDINE MONOPHOSPHATE THAN FIBROBLASTS FROM NORMAL SUBJECTS (EN)
CELL.BIOL.I. 5(8)775-775 (1981) (GRAN BRETAÑA) 3 REF
INST.INVEST.CITOL. (VALENCIA)

- 104 MARTINEZ SALES, V. BAGUENA, J.
CHANGES IN NON-HISTONE PROTEINS DURING MOUSE-LIVER
REGENERATION (EN)
CELL.MOL.B. 27(2-3)223-229 (1981) (GRAN BRETANA) 37 REF
SEGUR.SOCIAL, C.SANIT.LA FE (VALENCIA)
- 105 GOMEZ LECHON, M.J. BARBERA, E. GIL, R. BAGUENA, J.
EVOLUTIVE CHANGES OF PLOIDY AND POLYNUCLEATION IN ADULT-RAT
HEPATOCTES IN CULTURE (EN)
CELL.MOL.B. 27(6)695-701 (1981) (GRAN BRETANA) 21 REF
SEGUR.SOCIAL, C.SANIT.LA FE (VALENCIA)
- 106 ALVAREZ GARIJO, J.A. TABDADA, D. AYLES, A.P.
VILA MENGUAL, M. ALONSO, A.
SUBDURAL HEMATOMAS IN NEONATES.SURGICAL TREATMENT (EN)
CHILD.BRAIN 8(1)31-38 (1981) (SUIZA) 4 REF
SEGUR.SOCIAL, C.SANIT.LA FE (VALENCIA)
- 107 ALVAREZ GARIJO, J.A. VILCHES, J.J. VILA, M. TABOADA, D.
LOCAL FIBRINOLYSIS IN CHRONIC SUBDURAL HEMATOMAS IN INFANCY (EN)
CHILD.BRAIN 8(3)223-224 (1981) (SUIZA)
SEGUR.SOCIAL, C.SANIT.LA FE (VALENCIA)
- 108 PEIRO, A. ARACIL, J. MARTOS, F. MUT, T.
TRIPLANE DISTAL TIBIAL EPIPHYSEAL FRACTURE (EN)
CLIN.ORTHOP. (160)196-200 (1981) (ESTADOS UNIDOS) 10 REF
SEGUR.SOCIAL, C.SANIT.LA FE (VALENCIA)
- 109 BONORA, V. CALABUIG, J.R. CAVIOLA, E. SOLER, J.
PUEYO, J.M. MICALO, T. CAND, R.P.
TREATMENT OF HYPERLIPOPROTEINEMIA TYPE II AND TYPE IV WITH
PIRIFIBRATE.100 OBSERVATIONS (EN)
CLIN.THER. 4(3)192-200 (1981) (ESTADOS UNIDOS)
SEGUR.SOCIAL, C.SANIT.LA FE (VALENCIA)
- 110 RUANO, M. CABADES, A. COSIN, J. GIMENO, V. FERRANDO, C.
RUCABADO, L.
EXPERIMENTAL ELECTROPHYSIOLOGY AND CLINICAL VALUE OF JUNCTIONAL
RECOVERY TIME (EN)
CRIT.CARE M. 9(3)229 (1981) (ESTADOS UNIDOS)
SEGUR.SOCIAL, C.SANIT.LA FE (VALENCIA)
- 111 RUANO, M. MONSALVE, F. RUCABADO, L. CUNAT, J. MIÑANA, J.
PRATS, V.
BARBITURATE THERAPY OF POSTANOXIC ENCEPHALOPATY (EN)
CRIT.CARE M. 9(3)249-249 (1981) (ESTADOS UNIDOS)
SEGUR.SOCIAL, C.SANIT.LA FE (VALENCIA)
- 112 RUANO, M. MIÑANA, J. RUCABADO, L. MONSALVE, F.
CABADES, A. FERRANDO, A.
ST CHANGES DURING NITROPRUSSIDE THERAPY OF HYPERTENSION IN ACUTE
MYOCARDIAL INFARCTION (EN)
CRIT.CARE M. 9(3)253-253 (1981) (ESTADOS UNIDOS)
SEGUR.SOCIAL, C.SANIT.LA FE (VALENCIA)

- 113 BRAZALEZ, A. PEREZ PASTOR, J.L. COSTA, P. GILSANZ, A.
 URIEL, C. LORENTE, D. BERGUA, M.
 GROWTH HORMONE RESPONSE TO THYROTROPIN RELEASING HORMONE (TRH) IN
 JUVENILE DIABETICS (EN)
 DIABETOLOG. 21(3)254-254 (1981) (REP.FED.ALEMANA)
 SEGUR.SOCIAL. C.SANIT.LA FE (VALENCIA)
- 114 RUBIO, V. GRISOLIA, S.
 HUMAN CARBAMOYLPHOSPHATE SYNTHETASE.1. (EN)
 ENZYME 20(5)233-239 (1981) (SUIZA) 21 REF
 INST.INVEST.CITOL. (VALENCIA)
- 115 JORDA, A. CABO, J. GRISOLIA, S.
 CHANGES IN THE LEVELS OF UREA CYCLE AND IN METABOLITES THERE OF IN
 DIABETES (EN)
 ENZYME 26(5)240-244 (1981) (SUIZA) 1 REF
 INST.INVEST.CITOL. (VALENCIA)
- 116 VELASCO, J. TORMO, V. FERRER, L.M. RIDOCCI, F. BLANCH, S.
 EARLY EXERCISE TEST FOR EVALUATION OF LONG TERM PROGNOSIS AFTER
 UNCOMPLICATED MYOCARDIAL INFARCTION (EN)
 EUR.HEART J. 2(5)401-407 (1981) (GRAN BRETAÑA)
 DIPUTACION. HOSP.PROV. (VALENCIA)
- 117 SILLERO, C. PEREZ MATEO, M. VAZQUEZ, N. MARTIN, A.
 CONTROLLED TRIAL OF CIMETIDINE IN ACUTE PANCREATITIS (EN)
 EUR.J.PHARM. 21(1)17-21 (1981) (HOLANDA) 14 REF
 SEGUR.SOCIAL. RESID.SANITAR. (ELCHE)
- 118 MATOSES, S.L. LOPEZ MERINO, V. CAMPOS, V.C.
 PARRILLA PARICIO, P.
 NEW EXPERIMENTAL METHOD FOR ANALYSIS OF BRONCHOPULMONARY AIRWAY
 RESISTANCES TO AIR FLOW.ITS USE FOR THE STUDY OF PULMONARY
 EMBOLISM (EN)
 EUR.SURG.RE. 13(1)61-61 (1981) (SUIZA)
 UNIV.. FAC.MEDICINA (VALENCIA)
- 119 KNECHT, E. RENAU PIQUERAS, J. HERNANDEZ YAGO, J.
 GRISOLIA, S.
 PROTEIN DEGRADATION IN HUMAN LYMPHOCYTES-T (EN)
 EXPERIENTIA 37(5)456-457 (1981) (SUIZA) 7 REF
 INST.INVEST.CITOL. (VALENCIA)
- 120 COLOMA, J. GOMEZ LECHON, M.J. GARCIA, M.D. FELIU, J.E.
 BAGUENA, J.
 EFFECT OF GLUCOCORTICIDS ON THE APPEARANCE OF GAMMA-GLUTAMYL
 TRANSPEPTIDASE ACTIVITY IN PRIMARY CULTURES OF ADUL RAT
 HEPATOCYTES (EN)
 EXPERIENTIA 37(9)941-943 (1981) (SUIZA) 23 REF
 SEGUR.SOCIAL. C.SANIT.LA FE (VALENCIA)
- 121 VIÑA, J. PUERTES, I.R. SAEZ, G.T. VIÑA, J.R.
 ROLE OF PROLACTIN IN AMINO ACID UPTAKE BY THE LACTATING MAMMARY
 GLAND OF THE RAT (EN)
 FEBS LETTER. 126(2)250-252 (1981) (HOLANDA) 11 REF
 UNIV.. FAC.MEDICINA (VALENCIA)

- 122 GUERRI, C. NORTON, S. CROSS, R. GRISOLIA, S. SAMSON, F.
ACUTE AND CHRONIC ETHANOL ALTERATION OF REGIONAL GLUCOSE USE IN
RAT-BRAIN (EN)
FED.PROC. 40(3)799-799 (1981) (ESTADOS UNIDOS)
UNIV. (KANSAS CITY) - INST.INVEST.CITOL. (VALENCIA)
- 123 GRISOLIA, S. TIMONEDA, J. WALLACE, R.
MITOCHONDRIAL MATRIX FACTOR POTENTIATES GLUTAMATE DEHYDROGENASE
(GDH) INACTIVATION BY LYSOSOMES (EN)
FED.PROC. 40(6)1693-1693 (1981) (ESTADOS UNIDOS)
INST.INVEST.CITOL. (VALENCIA)
- 124 AZNAR, J.A. AMOROS, F. MARTIN, G. MARTY, M.L.
RENAL BALANCE IN HAEMOPHILIA-A.COMPARATIVE-STUDY BETWEEN ROUTINE
AND PROPHYLACTIC TREATMENTS WITH FACTOR-VIII (EN)
HAEMOSTASIS 10(SUPL.1981)170-170 (1981) (SUIZA)
SEGUR.SOCIAL. C.SANIT.LA FE (VALENCIA)
- 125 AZNAR, J.A. SANCHEZ CUENCA, J.M. MARTIN, G. AMOROS, F.
MARTY, M.L.
COMPLICATIONS OF MASSIVE ADMINISTRATION WITH FACTOR-VIII IN
HAEMOPHILIA-A.INNUNE-COMPLEX DOSAGE (EN)
HAEMOSTASIS 10(SUPL.1981)188-188 (1981) (SUIZA)
SEGUR.SOCIAL. C.SANIT.LA FE (VALENCIA)
- 126 AZNAR, J.A. MIRANDA, L. ESPINOSA, Ç. QUEROL, F.
MARTY, M.L.
COMBINED REHABILITATIVE AND PROPHYLACTIC HEMATOLOGIC TRFATMENT OF
HEMARTHROSIS IN HAEMOPHILIA-A (EN)
HAEMOSTASIS 10(SUPL.1981)219-219 (1981) (SUIZA)
SEGUR.SOCIAL. C.SANIT.LA FE (VALENCIA)
- 127 CAND IVORRA, J. TRULLENQUE PERIS, R. CAND PERAL, J.
THE APPLICATION OF MICRO SURGERY IN SURGERY OF VATERS PAPILLA (FRI)
HELV.CHIR.A. 47(6)837-848 (1981) (SUIZA) 4 REF
DIPUTACION, HOSP.PROV. (VALENCIA)
- 128 BERENGUER, J. CABADES, F. GRAS, M.D. PERTEJO, V.
RAYON, M. SALA, T.
ISCHEMIC COLITIS ATTRIBUTABLE TO A CLEANSING ENEMA (EN)
HEP-GASTRO. 28(3)173-175 (1981) (REP.FED.ALEMANA) 9 REF
SEGUR.SOCIAL. C.SANIT.LA FE (VALENCIA)
- 129 RENAU PIOUERAS, J. KNECHT, E. HERNANDEZ YAGO, J.
EFFECTS OF DIFFERENT FIXATIVE SOLUTIONS ON LABELING OF
CONCAVAVALIN-A RECEPTOR SITES IN HUMAN LYMPHOCYTES T (EN)
HISTOCHEMIS. 71(4)559-565 (1981) (REP.FED.ALEMANA) 37 REF
INST.INVEST.CITOL. (VALENCIA)
- 130 PRIETO, F. BADIA, L. ASENSI, F. MOYA, A. FIGUERA, M.J.
PERICENTRIC INVERSIONS OF CHROMOSOME-12 IN 2 FAMILIES (EN)
HUM.GENET. 57(2)131-133 (1981) (ESTADOS UNIDOS) 21 REF
SEGUR.SOCIAL. CLIN.PUERTA DE HIERRO (MADRID) - SEGUR.SOCIAL.
C.SANIT.LA FE (VALENCIA)

- 131 RUBIO, E. MORALES OLIVAS, F.J. MORCILLO, E. ESPLUGUES, J.
EFFECT OF CLONIDINE IN THE ISOLATED UTERUS OF THE RAT (EN)
IRCS-BIOCH. 9(9)804-805 (1981) (GRAN BRETAÑA) 7 REF
UNIV., FAC.MEDICINA (VALENCIA)
- 132 MORENO, B. LLOPIS, B. BOSCH, E. MORENO, E.
GENITAL INFECTIONS.CYTOLOGY AND BACTERIOLOGICAL CULTUREE OF
PRUSTATIC SECRETION AND SEMINAL FLUID POST TREATMENT SPERMIOGRAM
RSULTS (EN)
ISR.J.MED.S. 17(8)777-777 (1981) (ISRAEL)
SEGUR.SOCIAL. C.SANIT.LA FE (VALENCIA)
- 133 BASOMBA, A. PELAEZ, A. CAMPOS, A. GARCIA VILLALMANZO, I.
ASPIRIN-SENSITIVE ASTHMA (EN)
J.ALLERG.CL. 68(6)484-484 (1981) (ESTADOS UNIDOS) 1 REF
SEGUR.SOCIAL. C.SANIT.LA FE (VALENCIA)
- 134 PUIG ROSADO, A.
ARTICULAR CHONDROGENESIS.AN EXPERIMENTAL STUDY IN INMATURE
RABBITS (EN)
J.BONE-BR.V. 63(4)619-622 (1981) (GRAN BRETAÑA) 24 REF
UNIV., HOSP.CLINICO (VALENCIA)
- 135 ALVAREZ GARIJO, J.A. FROUFE, A. TABOADA, D. VILA, M.
SUCCESSFUL SURGICAL TREATMENT OF AN ODONTOGENIC OSSIFIED
GRANIOPHARYNGIOMA.CASE REPORT (EN)
J.NEUROSURG. 55(5)832-835 (1981) (ESTADOS UNIDOS) 21 REF
SEGUR.SOCIAL. C.SANIT.LA FE (VALENCIA)
- 136 BENAGES, A. MORENO OSSETT, E. PARIS, F. TOMAS RIDOCCI, M.
BLASCO, E. PASTOR, J. TARAZONA, V. MOLINA, R. MORA, F.
MOTOR ACTIVITY AFTER COLON REPLACEMENT OF ESOPHAGUS.MANOMETRIC
EVALUATION (EN)
J.THOR.SURG. 82(3)335-340 (1981) (ESTADOS UNIDOS) 16 REF
UNIV., HOSP.CLINICO (VALENCIA) - SEGUR.SOCIAL. C.SANIT.LA FE
(VALENCIA)
- 137 MONTERO, M.R. GUERRI, C. GRISOLIA, S.
VANADATE,ALCOHOL OR BOTH INCREASE PASSIVE MEMBRANA-PERMEABILITY OF
NEURO-2A CELLS-LESSER SENSIVITY OF HEP-2 CELLS (EN)
LIFE SCI. 28(6)641-646 (1981) (GRAN BRETANA) 25 REF
INST.INVEST.CITOL. (VALENCIA)
- 138 RENAU PIQUERAS, J. KNECHT, E. MIGUEL, A. HERNANDEZ YAGO, J.
EFFECTS OF PREPARATORY TECHNIQUES ON THE FINE - STRUCTURE OF HUMAN
PERIPHERAL BLOOD LYMPOCYTES.3 EFFECT OF DIFFERENT FIXATIVE
SOLUTIONS (EN)
MIKROSKOPIE 38(5-6)154-164 (1981) (AUSTRIA) 15 REF
INST.INVEST.CITOL. (VALENCIA)
- 139 ARMENGOD, M.E.
ROLE OF THE RECF GENE OF ESCHERICHIA COLI K-12 IN LAMBDA
RECOMBINATION (EN)
MOL.G.GENET. 181(4)497-504 (1981) (ESTADOS UNIDOS) 33 REF
INST.INVEST.CITOL. (VALENCIA)

- 140 BLANCO, M. REBOLLO, J.E.
 PLASMID PKM101-DEPENDENT REPAIR AND MUTAGENESIS IN ESCHERICHIA-COLI-CELLS WITH MUTATIONS LEXB30 TIF AND ZAB-53 IN THE RECA GENE (EN)
 MUTAT.RES. 81(3)265-275 (1981) (HOLANDA) 33 REF
 INST.INVEST.CITOL. (VALENCIA)
- 141 GARCIA DE LOMAS, J. MARIN, F. ALTUNA, A. CUADRADO, E.
 SIMPLE AND RAPID METHOD FOR CREATING MICROCULTURES IN MYCOLOGICAL IDENTIFICATION (FR)
 MYCOPATHOLO. 76(2)119-124 (1981) (HOLANDA) 3 REF
 UNIV., FAC.MEDICINA (VALENCIA) - UNIV., FAC.MEDICINA (MURCIA)
- 142 GARCIA DE LOMAS, J. RODRIGUEZ, I. ORTEGA, V. CAVAS, M.L. ALTUNA, A.
 EXPERIMENTAL DERMATOMYCOSIS-CLINOCPTHOLOGICAL STUDY (EN)
 MYCOPATHOLO. 76(3)133-138 (1981) (HOLANDA) 8 REF
 UNIV., FAC.MEDICINA (VALENCIA) - UNIV., FAC.MEDICINA (MURCIA)
- 143 SAITO, H. GOODNOUCH, L.T. SORIA, J. SORIA, C. AZNAR, J. ESPAÑA, F.
 HETEROGENEITY OF HUMAN PREKALLIKREIN DEFICIENCY (FLETCHER TRAIT) .EVIDENCE THAT 5 OF 18 CASES ARE POSITIVE FOR CROSS-REACTING MATERIAL (EN)
 N.ENG.J.MED. 305(16)910-914 (1981) (ESTADOS UNIDOS) 31 REF
 HOSP.CLINICO (CLEVELAND) - SEGUR.SOCIAL, C.SANIT.LA FE (VALENCIA)
 HOSP.LARIBOISIERE (PARIS) - FAC.MEDICINA (CLEVELAND)
- 144 RUBIO, V. GRISOLIA, S.
 TREATING UREA CYCLE DEFECTS (EN)
 NATURE 292(5823)496-496 (1981) (GRAN BRETAÑA) 4 REF
 INST.INVEST.CITOL. (VALENCIA)
- 145 SORIA, B. VIÑA, J.
 COLLAGENASE AND HYALURONIDASE PRETREATMENT INDUCES SENSITIVITY TO D-TUBOCURARINE IN FROG SCIATIC NERVE (EN)
 NATURWISSEN. 68(10)530-531 (1981) (REP.FED.ALEMANA) 19 REF
 UNIV., FAC.MEDICINA (VALENCIA)
- 146 PREGER, R. INFANTES, C. DEHMICHEN, M.
 ACCELERATION INJURIES IN THE CATS BRAIN (EN)
 NEUROCHIRA. 24(2)57-63 (1981) (REP.FED.ALEMANA) 15 REF
 UNIV. (BONN) - UNIV. (TUBINGEN) - UNIV., CLIN.AUGEN (VALENCIA)
- 147 TABOADA, D. ALVAREZ GARIJO, J.A. ALONSO, A. VIEITO, X.
 CLIVUS EPENDYMOMA (EN)
 NEURORADIOL. 22(1)43-45 (1981) (REP.FED.ALEMANA) 14 REF
 SEGUR.SOCIAL, C.SANIT.LA FE (VALENCIA)
- 148 DIEZ CABALLERO, T. AVILES, F.J. ALBERT, A.
 SPECIFIC INTERACTION OF HISTONE-H1 WITH EUKARYOTIC DNA (EN)
 NUCL.ACID.R. 9(6)1383-1393 (1981) (GRAN BRETAÑA) 34 REF
 INST.INVEST.CITOL. (VALENCIA) - UNIV.AUTONOMA, FAC.CIENCIAS (BARCELONA) - CSIC, INST.QUIM.FIS.ROCASOLANO (MADRID)

- 149 BOTELLA SOLANA, S. INSA, L. CHORRO, J. MERINO, J.
GARCIA CIVERA, R. LLOPIS, R. FERRERO CABEDO, J.A.
LOPEZ MERINO, V.
EFFECT OF VERAPAMIL ON IDIOVENTRICULAR RHYTHM IN MAN (EN)
PACE 4(3)4-4 (1981) (ESTADOS UNIDOS)
UNIV., HOSP.CLINICO (VALENCIA)
- 150 CABADES, A. FERRANDO, C. CASTRO, J.E. GIMENO, J.V.
ESTEBAN, M. RUANO, M.
EFFECTS OF INTRAVENOUS AMIODARONE ON SINUS NODE FUNCTION (EN)
PACE 4(3)5-5 (1981) (ESTADOS UNIDOS)
SEGUR.SOCIAL, C.SANIT.LA FE (VALENCIA)
- 151 COSIN, J. GIMENO, J.V. CABADES, A. FERRANDO, C. RUANO, M.
BAGUENA, J.
EFFECT OF CALCIUM ANTAGONIST DRUGS ON OVERDRIVE SUPPRESSION IN
JUNCTIONAL PACEMAKERS (EN)
PACE 4(3)6-6 (1981) (ESTADOS UNIDOS)
SEGUR.SOCIAL, C.SANIT.LA FE (VALENCIA)
- 152 CASTRO, J.E. CABADES, A. GIMENO, J.V. FERRANDO, C.
MARTIN, G. COSIN, J.
VALUE OF JUNCTIONAL RECOVERY TIME IN PATIENTS WITH COMPLETE AV
BLOCK (EN)
PACE 4(3)6 (1981) (ESTADOS UNIDOS)
SEGUR.SOCIAL, C.SANIT.LA FE (VALENCIA)
- 153 FERRANDO, C. CABADES, A. CASTRO, J.E. LUZ, J.
BARRANCO, F. RUANO, M.
ELECTROPHYSIOLOGIC EVALUATION OF THE SINUS NODE FUNCTION IN
PATIENTS WITH BUNDLE BRANCH BLOCK (EN)
PACE 4(3)10 (1981) (ESTADOS UNIDOS)
SEGUR.SOCIAL, C.SANIT.LA FE (VALENCIA)
- 154 FERRERO CABEDO, J.A. GARCIA CIVERA, R. SANJUAN, R. INSA, L.
MORELL, S. LLAVADOR, J. LOPEZ MERINO, V.
VALUE AND LIMITATIONS OF ELECTROPHYSIOLOGIC AND CLINICAL TESTS IN
THE DETECTION OF HIGH-RISK WPW PATIENTS (EN)
PACE 4(3)10-10 (1981) (ESTADOS UNIDOS)
UNIV., HOSP.CLINICO (VALENCIA)
- 155 GARCIA CIVERA, R. GARCIA FERRANDO, V. SANJUAN, R.
MORELL, S. GARCIA SACRISTAN, J. LLAVADOR, J.
BOTELLA SOLANA, S.
THE RELATIONSHIP FREQUENCY VENTRICULAR REFRACTORINESS IN PATIENTS
WITH CHRONIC AV BLOCK (EN)
PACE 4(3)12-12 (1981) (ESTADOS UNIDOS)
UNIV., HOSP.CLINICO (VALENCIA)
- 156 LOPEZ MERINO, V. LLOPIS, R. CHORRO, J. INSA, L.
FERRERO CABEDO, J.A. MORELL, S. MERINO, J.
BOTELLA SOLANA, S.
MATHEMATICAL MODEL FOR THE ACCELERATION (WARNING UP) CURVE OF THE
IDIOVENTRICULAR RHYTHM (EN)
PACE 4(3)15-15 (1981) (ESTADOS UNIDOS)
UNIV., HOSP.CLINICO (VALENCIA)

- 157 OLAGUE, J. CABADES, A. FERRANDO, C. LORENTE, J.
SALVADOR, A. BELTRAN, M.
NATURAL HISTORY OF INTERMITENT AV BLOCK (EN)
PACE 4(3)18-18 (1981) (ESTADOS UNIDOS)
SEGUR.SOCIAL, C.SANIT.LA FE (VALENCIA)
- 158 SANJUAN, R. GARCIA CIVERA, R. CABADES, A. FERRANDU, C.
SEGUI, J. RUANO, M.
INTRAVENTRICULAR CONDUCTION TIME (H-V INTERVAL) IN THE DETECTION
OF INTERMITTENT AV BLOCK (EN)
PACE 4(3)22-22 (1981) (ESTADOS UNIDOS)
UNIV., HOSP.CLINICO (VALENCIA) - SEGUR.SOCIAL, C.SANIT.LA FE
(VALENCIA)
- 159 ESTEBAN, M. CABADES, A. CASTRO, J.E. JORDAN, R.
BONASTRE, J. RUANO, M.
BUNDLE BRANCH BLOCK COMPLICATING ANTERIOR ACUTE MYOCARDIAL
INFRACTION. INDICATIONS FOR TEMPORARY PACING (EN)
PACE 4(3)44-44 (1981) (ESTADOS UNIDOS)
SEGUR.SOCIAL, C.SANIT.LA FE (VALENCIA)
- 160 BOTELLA SOLANA, S. BUFFET, J. LOPEZ MERINO, V.
DETECTION OF PULSE GENERATOR AND ELECTRODES FAILURES USING
CULTANEOUS ELECTRICAL STIMULATION (EN)
PACE 4(3)82 (1981) (ESTADOS UNIDOS)
UNIV., HOSP.CLINICO (VALENCIA)
- 161 BOTELLA SOLANA, S. BUFFET, J. LOPEZ MERINO, V.
ANALYSIS AND STIMULATION OF DETECTION FAILURES (EN)
PACE 4(3)82-82 (1981) (ESTADOS UNIDOS)
UNIV., HOSP.CLINICO (VALENCIA)
- 162 CORTINA, H. VALLACANERA, A. VIDAL SAMPEDRO, J.
FAMILIAL OSTEOPATHIA STRIATA WITH CRANIAL CONDENSATION (EN)
PEDIAT.RAD. 11(2)87-90 (1981) (ESTADOS UNIDOS) 8 REF
SEGUR.SOCIAL, C.SANIT.LA FE (VALENCIA)
- 163 MONTERO, M.R. GUERRI, C. RIBELLES, M. GRISOLIA, S.
INHIBITION OF PROTEIN SYNTHESIS IN CELL CULTURES BY VANADATE AND
IN BRAIN HOMOGENATES OF RATS FED VANADATE (EN)
PHYSL.CHEM. 13(3)281-287 (1981) (ESTADOS UNIDOS) 22 REF
INST.INVEST.CITOL. (VALENCIA)
- 164 ROBLES MARIN, D. BERLANGA HERNANDEZ, J.L. AGUSTIN, J.
CAMPS, M.A. BELLVER, L.A. TORRES, R.R.
CERVICARTHROSIS AND INNERVATION OF THE VERTEBRAL ARTERY (FR)
REV.CHIR.OR. 67(SUPL.2)70-73 (1981) (FRANCIA)
UNIV., FAC.MEDICINA (VALENCIA)
- 165 FAUGUETA, J.S. IRANZO, R. GARCIA, M. JORDA, M.
HEMANGIOMA CALCIFIANS. A BENIGN EPILEPTOGENIC LESION (EN)
SURG.NEUROL. 15(1)66-70 (1981) (ESTADOS UNIDOS) 9 REF
SEGUR.SOCIAL, C.SANIT.LA FE (VALENCIA)

- 166 THOMPSON, F.L.
CYANATE AND SICKLE CELL DISEASE (EN)
TRENDS BIOG. 6(9)6 (1981) (HOLANDA)
INST.INVEST.CITOL. (VALENCIA)
- 167 LLOMBART BOSCH, A. PEYDRÓ OLAYA, A. PARIS, F.
FINE STRUCTURE OF A MALIGNANT HEMANGIOENDOTHELIOMA OF THE
ESOPHAGUS (EN)
VIRC.ARCH.A 391(1)107-115 (1981) (REP.FED.ALEMANA) 26 REF
UNIV., FAC.MEDICINA (VALENCIA) - SEGUR.SOCIAL, C.SANIT.LA FE
(VALENCIA)
- 168 MIGUEL, A. HERNANDEZ YAGO, J. KNECHT, E. RENAU PIQUERAS, J.
A COMPARATIVE-STUDY OF COMPLEX MITOCHONDRIAL-DNA IN HUMAN-
LYMPHOCYTES TRANSFORMED BY EPSTEIN-BARR VIRUS AND PHA (EN)
ACT.HAEMAT. 68(2)96-104 (1982) (SUIZA) 24 REF
INST.INVEST.CITOL. (VALENCIA)
- 169 HYHAN, W.L. RUBIO, V. JORDA, A. GRISOLIA, S.
GUTIERREZ, F. CANOSA, C.
TRANSIENT HYPERAMMONEMIAS IN INFANTS WITH AND WITHOUT ORGANIC
ACIDEMIA (EN)
ADV.EXP.MED. 153-331-338 (1982) (ESTADOS UNIDOS) 18 REF
CALIFORNIA UNIV. (SAN DIEGO) - INST.INVEST.CITOL. (VALENCIA) -
SEGUR.SOCIAL, C.SANIT.LA FE (VALENCIA)
- 170 RENAU PIQUERAS, J. CERVERA, J.
FREQUENCY AND DISTRIBUTION PATTERN OF NUCLEAR-PORES IN NORMAL AND
PHASTIMULATED HUMAN LYMPHOCYTES-T (EN)
AFR.J.CLIN. 3(2)221-231 (1982) (SUDAFRICA) 33 REF
INST.INVEST.CITOL. (VALENCIA)
- 17 GUERRI, C. GRISOLIA, S.
CHANGES IN(NA+K)ATPASE DUE TO PRENATAL AND POSTNATAL EXPOSURE OF
RATS TO ALCOHOL (EN)
ALC.CLIN.EX. 6(2)298-298 (1982) (ESTADOS UNIDOS)
INST.INVEST.CITOL. (VALENCIA)
- 172 GUERRI, C. GRISOLIA, S.
CHRONIC ETHANOL TREATMENT AFFECTS SYNAPTOSOMAL MEMBRANE-BOUND
ENZYMES (EN)
ALC.CLIN.EX. 6(2)298 (1982) (ESTADOS UNIDOS)
INST.INVEST.CITOL. (VALENCIA)
- 173 MARTIN, G. COSIN, J. GIMENO, J.V. RAMIREZ, A.
WHEN IS THE LEFT-VENTRICULAR PRESSURE FALL EXPONENTIAL (EN)
AM.H.PHYSL. 242(1)131 (1982) (ESTADOS UNIDOS) 8 REF
SEGUR.SOCIAL, C.SANIT.LA FE (VALENCIA)
- 174 MORCILLO, E. PERPIÑA, M. MARTI BONMATI, E. ESPLUGUES, J.
MONSPECIFIC HYPERREACTIVITY OF SENSITIZED GUINEA-PIG LUNG
PARENCHYMAL STRIP TO VARIOUS AUTACUIDS AND AUTONOMIC AGENTS (EN)
AM.R.RESP.D. 125(4)225-225 (1982) (ESTADOS UNIDOS)
UNIV., FAC.MEDICINA (ALCALA DE HENARES) - UNIV., HOSP.CLINICO
(VALENCIA)

- 175 BOLUFER, P. RODRIGUEZ, A. ANTONIO, P. GALBIS, M.
BOSCH, E. MORENO, B.
VARIATION IN THE HYPOTHALAMO-HYPOPHYSEAL AXIS GONADOTROPIC
RESPONSE TO CLOMIPHENE FOLLOWING ALTERATIONS IN TESTICULAR
FUNCTION (EN)
ANDROLOGIA 14(6)515-525 (1982) (REP.FED.ALEMANA) 26 REF
SEGUR.SOCIAL, C.SANIT.LA FE (VALENCIA)
- 176 PASTOR, J. BLASCO, E. GARCIA ZARZA, A. PADILLA, J.
TARAZONA, V. GUIJARRO, R. PARIS, F.
DIAPHRAGMATIC EVENTRATION IN ADULTS TREATED BY PPLICATION-
POSTOPERATIVE LONG-TERM RESULTS (FR)
ANN.CHIR. 36(2)84-85 (1982) (FRANCIA)
SEGUR.SOCIAL, C.SANIT.LA FE (VALENCIA)
- 177 VELASCO, J.A. TORMO, V. RIDOCCI, F. FERRER, L.M.
FACTORS PREDICTING THE RESULT OF PHYSICAL-TRAINING AFTER ACUTE
MYOCARDIAL-INFARCTION (EN)
ANN.CLIN.R. 14(1)32-36 (1982) (FINLANDIA) 17 REF
DIPUTACION, HOSP.PROV. (VALENCIA)
- 178 MARTINEZ APARICIO, A. URIS SELLES, J. PINAZO CANALES, M.I.
LOPEZ GARCIA, M.J. CASTELLS RODELLAS, A. PELLIN, A.
GENERALIZED SIMPLEX EPIDERMOLYSIS BULLOSA, ONE CASE (FR)
ANN.DER.VEN. 109(9)787-788 (1982) (FRANCIA) 6 REF
UNIV., HOSP.CLINICO (VALENCIA)
- 179 SANZ, M.A. MARTINEZ, J.A. BESALDUCH, J. RAFECAS, J.
BOLUS OF METHYLPREDNISOLONE FOR APLASTIC-ANEMIA (EN)
ANN.INT.MED. 96(1)124-124 (1982) (ESTADOS UNIDOS) 2 REF
SEGUR.SOCIAL, C.SANIT.LA FE (VALENCIA)
- 180 PASCUAL GOMEZ, E. SALAS, E. PLAZAS, J.
BRUCELLA-MELITENSIS ARTHRITIS. 17 CASES TREATED WITH TRIMETHOPRIM-
SULFAMETHOXAZOLE (EN)
ANN.RHEUM.D. 41(2)202-202 (1982) (GRAN BRETAÑA)
SEGUR.SOCIAL, RESID.SANITAR.20 NOVIEMBRE (ALICANTE) - UNIV.
(ALICANTE)
- 181 PARIS, F. TOMAS RIDOCCI, M. BENAGES, A. GARCIA ZARZA, A.
MOLINA, R. PADILLA, J. MORA, F. BORRO, J.M. MORENO, E.
GASTROPLASTY WITH PARTIAL OR TOTAL PPLICATION FOR GASTRO-ESOPHAGEAL
REFLUX-MANOMETRIC AND PH-METRIC POSTOPERATIVE STUDIES (EN)
ANN.THORAC. 33(6)540-548 (1982) (ESTADOS UNIDOS) 15 REF
UNIV., HOSP.CLINICO (VALENCIA) - SEGUR.SOCIAL, C.SANIT.LA FE
(VALENCIA)
- 182 ROLDAN, P. BROSETA, J. BARCIA SALORIO, J.L.
CHRONIC VPM STIMULATION FOR ANESTHESIA DOLOROSA FOLLOWING
TRIGEMINAL SURGERY (EN)
APPL.NEUROP. 45(1-2)112-113 (1982) (SUIZA) 1 REF
UNIV., HOSP.CLINICO (VALENCIA)

- 183 BROSETA, J. ROLDAN, P. GONZALEZ DARDER, J. BORDES, V.
 BARCIA SALORIO, J.L.
 CHRONIC EPIDURAL DORSAL COLUMN STIMULATION IN THE TREATMENT OF
 CAUSALGIC PAIN (EN)
 APPL.NEUROP. 45(1-2)190-194 (1982) (SUIZA) 3 REF
 UNIV., HOSP.CLINICO (VALENCIA)
- 184 BARCIA SALORIO, J.L. BROSETA, J. HERNANDEZ, G. ROLDAN, P.
 BORDES, V.
 A NEW APPROACH FOR DIRECT CT LOCALIZATION IN STEREOTAXIS (EN)
 APPL.NEUROP. 45(4-5)383-386 (1982) (SUIZA) 1 REF
 UNIV., HOSP.CLINICO (VALENCIA)
- 185 BROSETA, J. GONZALEZ DARDER, J. BARCIA SALORIO, J.L.
 STEREOTACTIC EVACUATION OF INTRA-CEREBRAL HEMATOMAS (EN)
 APPL.NEUROP. 45(4-5)443-448 (1982) (SUIZA) 6 REF
 UNIV., HOSP.CLINICO (VALENCIA)
- 186 BARCIA SALORIO, J.L. HERNANDEZ, G. BROSETA, J.
 GONZALEZ DARDER, J. CIUDAD, J.
 RADIOSURGICAL TREATMENT OF CAROTID-CAVERNOUS FISTULA (EN)
 APPL.NEUROP. 45(4-5)520-522 (1982) (SUIZA) 1 REF
 UNIV., HOSP.CLINICO (VALENCIA)
- 187 VILCHEZ PADILLA, J.J. REDON, J. RUIZ, A. LOPEZ ALDEGUER, J.
 CNS VARICELLA-ZOSTER VASCULITIS (EN)
 ARCH.NEUROL. 39(12)785-785 (1982) (ESTADOS UNIDOS) 3 REF
 SEGUR.SOCIAL, C.SANIT.LA FE (VALENCIA)
- 188 SAEZ, G.T. THRONALLEY, P.J. HILL, H.A.O. HEMS, R.
 BANNISTER, J.V.
 THE PRODUCTION OF FREE-RADICALS DURING THE AUTOXIDATION OF
 CYSTEINE AND THEIR EFFECT ON ISOLATED RAT HEPATOCYTES (EN)
 BIOC.BIOP.A. 719(1)24-31 (1982) (HOLANDA) 31 REF
 UNIV., FAC.MEDICINA (VALENCIA) - UNIV. (OXFORD) -
 RADLIFFEINFIRMARY (OXFORD)
- 189 OCONNOR, J.E. GUERRI, C. GRISOLIA, S.
 PROTECTIVE EFFECT OF ETHANOL ON ACUTE AMMONIA INTOXICATION IN
 MICE (EN)
 BIOC.BIOP.R. 104(2)410-415 (1982) (ESTADOS UNIDOS) 10 REF
 INST.INVEST.CITOL. (VALENCIA)
- 190 JORDA, A. GOMEZ, M. CABO, J. GRISOLIA, S.
 EFFECT OF STREPTOZOTOCIN DIABETES ON SOME UREA CYCLE ENZYMES (EN)
 BIOC.BIOP.R. 106(1)37-43 (1982) (ESTADOS UNIDOS) 30 REF
 INST.INVEST.CITOL. (VALENCIA) - UNIV., FAC.FARMACIA (VALENCIA)
- 191 MIRALLES, V. FELIPO, V. HERNANDEZ YAGO, J. GRISOLIA, S.
 CELL-FREE SYNTHESIS AND PROCESSING OF A LARGE PRECURSOR OF
 GLUTAMATE-DEHYDROGENASE OF RAT-LIVER (EN)
 BIOC.BIOP.R. 107(3)1028-1036 (1982) (ESTADOS UNIDOS) 30 REF
 INST.INVEST.CITOL. (VALENCIA)

- 192 RUBIO, V. LLORENTE, P.
ACTIVATION OF CARBAMOYL PHOSPHATE SYNTHETASE FROM ESCHERICHIA-COLI
BY GLYCEROL (EN)
BIOC.BIOP.R. 107(4)1400-1405 (1982) (ESTADOS UNIDOS) 13 REF
INST.INVEST.CITOL. (VALENCIA) - CSIC, INST.ENZIMUL. (MADRID)
- 193 OCONNOR, J.E. GUERRI, C. JORDA, A. GRISOLIA, S.
ON THE MECHANISM OF THE PROTECTIVE EFFECT OF ETHANOL AGAINST
AMMONIA INTOXICATION IN MICE (EN)
BIOC.BIOP.R. 107(4)1508-1516 (1982) (ESTADOS UNIDOS) 25 REF
INST.INVEST.CITOL. (VALENCIA)
- 194 GUERRI, C.
EFFECT OF LITHIUM ON SYNAPTOSOMAL BRAIN-ENZYMES (EN)
BIOCH.PHARM. 31(3)449-453 (1982) (ESTADOS UNIDOS) 23 REF
INST.INVEST.CITOL. (VALENCIA)
- 195 ARMENGOD, M.E.
RECF-DEPENDENT RECOMBINATION AS A SOS FUNCTION (EN)
BIOCHIMIE 64(8-9)629-632 (1982) (FRANCIA) 25 REF
INST.INVEST.CITOL. (VALENCIA)
- 196 BLANCO, M. HERRERA, G. COLLADO, P. HEBOLLO, J.E.
BOTELLA, L.M.
INFLUENCE OF RECA PROTEIN ON INDUCED MUTAGENESIS (EN)
BIOCHIMIE 64(8-9)633-636 (1982) (FRANCIA) 18 REF
INST.INVEST.CITOL. (VALENCIA)
- 197 GOMEZ LECHON, M.J. CASTELL, J.V.
PHYLOGENETICALLY UNRELATED PLASMA FIBRONECTIN MEDIATES HEPATOCYTES
ATTACHMENT TO CULTURE SUBSTRATA (EN)
BIOL.CELL. 45(SUPL.1)16-16 (1982) (FRANCIA)
SEGUR.SOCIAL, C.SANIT.LA FE (VALENCIA)
- 198 MARTINEZ RAMON, A. RENU PIQUERAS, J. GRISOLIA, S.
MONOCLONAL-ANTIBODIES AGAINST MITOCHONDRIAL PROTEINS (EN)
BIOL.CELL. 45(SUPL.1)25-25 (1982) (FRANCIA)
INST.INVEST.CITOL. (VALENCIA)
- 199 LOPEZ, M.P. GOMEZ LECHON, M.J. CASTELL, J.V.
GLYCOGEN-METABOLISM OF HEPATOCYTES IN PRIMARY CULTURE (EN)
BIOL.CELL. 45(SUPL.1)71-71 (1982) (FRANCIA)
SEGUR.SOCIAL, C.SANIT.LA FE (VALENCIA)
- 200 MONTOYA, A. CASTELL, J.V.
PLASMA-PROTEIN SYNTHESIS BY CULTURED RAT HEPATOCYTES.THE
APPEARANCE OF 2 ALBUMINS (EN)
BIOL.CELL. 45(SUPL.1)72-72 (1982) (FRANCIA)
SEGUR.SOCIAL, C.SANIT.LA FE (VALENCIA)
- 201 COLOMA, J. CASTELL, J.V.
GAMMAGLUTAMYL TRANSPEPTIDASE ACTIVITY IN PRIMARY CULTURES OF
ADULT-RAT HEPATOCYTES.PARTIAL CHARACTERIZATION OF A FETAL
TYPE (EN)
BIOL.CELL. 45(SUPL.1)72-73 (1982) (FRANCIA) 1 REF
SEGUR.SOCIAL, C.SANIT.LA FE (VALENCIA)

- 202 CERVERA, J. ALAMAR, M. MARTINEZ RAMON, A.
RENAU PIQUERAS, J.
EFFECTS OF L-CANAVANINE ON THE RIBONUCLEOPROTEINS IN THE NUCLEUS
OF HELA-CELLS (EN)
BIOL.CELL. 45(SUPL.1)110-110 (1982) (FRANCIA)
INST.INVEST.CITOL. (VALENCIA)
- 203 RENAU PIQUERAS, J. CERVERA, J.
MORPHOMETRIC AND STEREOLOGIC STUDY OF THE CHROMATIN PATTERN OF
ISOLATED HUMAN SMALL THYMOCYTES (EN)
BIOL.CELL. 45(SUPL.1)289-289 (1982) (FRANCIA)
INST.INVEST.CITOL. (VALENCIA)
- 204 IBORRA, J.L. VILANOVA, E. BLANES, R.
IMMOBILIZED FROG TYROSINASE-STABILIZATION ON NYLON SUPPORTS (EN)
BIOTECH.LET. 4(6)341-346 (1982) (GRAN BRETANA) 13 REF
UNIV.. FAC.MEDICINA (ALICANTE)
- 205 ESPLUGUES, J. LLORIS, J.M. MARTI BONMATI, E. MORCILLO, E.
EFFECTS OF BETA-ADRENOCEPTOR DRUG STIMULATION ON VARIOUS MODELS OF
GASTRIC-ULCER IN RATS (EN)
BR.J.PHARM. 76(4)587-594 (1982) (GRAN BRETANA) 46 REF
UNIV.. FAC.MEDICINA (VALENCIA)
- 206 SANDBERG, A.A. HECHT, B.K. ONDREYCO, S.M. PRIETO, F.
HECHT, F.
TRANSLOCATIONS INVOLVING CHROMOSOME-3 AND CHROMOSOME-
12.HEMATOLOGIC DISEASES ASSOCIATED WITH ABNORMALITIES OF THESE
CHROMOSOMES (EN)
CANC.GENET. 7(1)1-17 (1982) (ESTADOS UNIDOS) 93 REF
INST.ROSWELLE MEMORIAL (BUFFALO) - SEGUR.SOCIAL, C.SANIT.LA FE
(VALENCIA) - INST.INVEST.BIOMED.SUROESTE (TEMPE)
- 207 CARBONELL, F. BENITEZ, J. PRIETO, F. BADIA, L.
SANCHEZ FAYOS, J.
CHROMOSOME-BANDING PATTERNS IN PATIENTS WITH CHRONIC MYELOCYTIC-
LEUKEMIA (EN)
CANC.GENET. 7(4)287-297 (1982) (ESTADOS UNIDOS) 34 REF
UNIV. (ULM) - FUND.JIMENEZ DIAZ (MADRID) - SEGUR.SOCIAL,
C.SANIT.LA FE (VALENCIA)
- 208 CAFFARENA, J.M. LLAMAS, P. UTERO COTO, E.
FALSE ANEURYSM OF A PALLIATIVE SHUNT PRODUCING MASSIVE
HEMOPHTHYSIS (EN)
CHEST 81(1)110-112 (1982) (ESTADOS UNIDOS) 4 REF
SEGUR.SOCIAL, C.SANIT.LA FE (VALENCIA)
- 209 MAROÑAS, J.M. SUCH MARTINEZ, M. SANCHEZ, P.
GONZALEZ PONT, G. CAFFARENA, J.M.
FATAL CORONARY OBSTRUCTION DUE TO CLOTH-WEAR OF A CLOTH-COVERED
STARR-EDWARDS AORTIC-VALVE PROSTHESIS (EN)
CHEST 82(5)645-646 (1982) (ESTADOS UNIDOS) 6 REF
SEGUR.SOCIAL, C.SANIT.LA FE (VALENCIA)

- 210 LLOPIS, F. SANCHEZ CUENCA, J.M. GONZALEZ MOLINA, A.
BASOMBA, A.
DETECTION OF ASPERGILLUS ANTIGEN AND ANTI-ASPERGILLUS
PRECIPITATING ANTIBODIES BY A NEW METHOD-THE RADIAL
IMMUNOELECTRO-OSMOPH (EN)
CLIN.ALLERG. 12(4)417-424 (1982) (GRAN BRETAÑA) 9 REF
SEGUR.SOCIAL, C.SANIT.LA FE (VALENCIA)
- 211 PESUDO, J.V. ARACIL, J. BARCELO, M.
LEVERAGE METHOD IN DISPLACED FRACTURES OF THE RADIAL NECK IN
CHILDREN (EN)
CLIN.ORTHOP. (169)215-218 (1982) (ESTADOS UNIDOS) 7 REF
SEGUR.SOCIAL, C.SANIT.LA FE (VALENCIA)
- 212 ALIAGA, A. SERRANO, G. CUADRA, J. DE LA FORTEA, J.M.
PERFORATING GRANULOMA-ANNULARE AND VITAMIN-D (EN)
DERMATOLOG. 164(1)62-66 (1982) (SUIZA) 12 REF
DIPUTACION, HOSP.PROV. (VALENCIA)
- 213 APARISI, L. BEL, J. RODRIGO, J.M. MONTE, F. WASSEL, R.
SERRA, M. GUIZ, J. BIXQUERT, M. OLMO, J. DEL GARCIA, H.
DIAGO, M.
INFLUENCE OF RENAL-FUNCTION ON RESULTS OF THE PABA TEST (EN)
DIGESTION 25(1)15-15 (1982) (SUIZA) 2 REF
UNIV., HOSP.CLINICO (VALENCIA)
- 214 FERRER RODA, J. MARTINEZ ESCUDERO, J. SANJUAN, C.
TARIN PLANES, M.
SQUAMOUS METAPLASIA IN CUTANEOUS URETEROSTOMY STOMAS-A REACTION IN
EVERTED URETERAL MUCOSA (EN)
EUR.BIOL. 8(1)18-22 (1982) (SUIZA) 11 REF
SEGUR.SOCIAL, HOSP.DR.PESET (VALENCIA)
- 215 PEREZ PASTOR, E. WALLACE, R. GRISOLIA, S.
TURNOVER OF ADENOSINE-TRIPHOSPHATASE FROM RAT-LIVER
MITOCHONDRIA.EFFECT OF HIGH-PROTEIN AND LOW-PROTEIN DIETS (EN)
EUR.J.BIOCH. 127(2)275-278 (1982) (ESTADOS UNIDOS) 24 REF
INST.INVEST.CITOL. (VALENCIA)
- 216 OCONNOR, J.E. RIBELLES, M. GRISOLIA, S.
POTENTIATION OF HYPERAMMONEMIA BY SODIUM BENZOATE IN ANIMALS-A
NOTE OF CAUTION (EN)
EUR.J.PED. 138(2)186-187 (1982) (ESTADOS UNIDOS) 6 REF
INST.INVEST.CITOL. (VALENCIA)
- 217 JURDA, A. PORTOLES, M.
PRIORITY OF SCREENING FOR NEONATAL HYPOTHYROIDISM IN SPAIN (EN)
EUR.J.PED. 138(4)359-359 (1982) (ESTADOS UNIDOS) 4 REF
INST.INVEST.CITOL. (VALENCIA)
- 218 PARIS, F. PADILLA, J. BLASCO, F. TARAZONA, V. PASTOR, J.
GARCIA ZARZA, A. BORRO, J.M. GUIJARRO, R.
PROGNOSTIC FACTORS IN SURGICAL THERAPY FOR LUNG-CARCINOMA (EN)
EUR.J.RESP. 63(125)49-49 (1982) (DINAMARCA)
SEGUR.SOCIAL, C.SANIT.LA FE (VALENCIA)

- 219 FERRER, I. COSTELL, M. GRISOLIA, S.
LESCH-NYHAN SYNDROME-LIKE BEHAVIOR IN RATS FROM CAFFEINE
INGESTION-CHANGES IN HGPRTASE ACTIVITY, UREA AND SOME NITROGEN-
METABOLISM ENZYMES (EN)
FEBS LETTER. 141(2)275-278 (1982) (HOLANDA) 27 REF
INST.INVEST.CITOL. (VALENCIA)
- 220 SAUS, J. TIMONEDA, J. HERNANDEZ YAGO, J. GRISOLIA, S.
SCOPE OF THE ATP-UBIQUITIN SYSTEM FOR INTRACELLULAR
PROTEIN.DEGRADATION (EN)
FEBS LETTER. 143(2)225-227 (1982) (HOLANDA) 12 REF
INST.INVEST.CITOL. (VALENCIA)
- 221 SAUS, J. TIMONEDA, J. HERNANDEZ YAGO, J. GRISOLIA, S.
SCOPE OF THE ATP-UBIQUITIN SYSTEM FOR INTRACELLULAR PROTEIN-
DEGRADATION (EN)
FED.PROC. 41(4)866-866 (1982) (ESTADOS UNIDOS) 1 REF
INST.INVEST.CITOL. (VALENCIA)
- 222 GRISOLIA, S. COSTELL, M. FERRER, I. JORDA, A.
HEMOGLOBIN DECARBAMULASE (EN)
FED.PROC. 41(4)1452-1452 (1982) (ESTADOS UNIDOS) 2 REF
INST.INVEST.CITOL. (VALENCIA)
- 223 RODRIGUEZ VALERA, F. ALBERT, F.J. GIBSON, J.
EFFECT OF LIGHT ON GROWING AND STARVED POPULATIONS OF EXTREMELY
HALOPHILIC BACTERIA (EN)
FEMS MICROB. 14(3)155-158 (1982) (HOLANDA) 7 REF
UNIV., FAC.MEDICINA (ALICANTE) - CORNELL UNIV. (ITHACA)
- 224 TORMO, V.
PHYSIOPATHOLOGY OF CORONARY CIRCULATION (EN)
HAEMOSTASIS 12(1-2)9-9 (1982) (SUIZA)
DIPUTACION, HOSP.PROV. (VALENCIA)
- 225 AZNAR, J. VILLA, P. FERNANDEZ, M.A. SANTOS, M.T.
VALLES, J.
THE LIPID-COMPOSITION AND FUNCTION OF PLATELETS IN CHD (EN)
HAEMOSTASIS 12(1-2)11-11 (1982) (SUIZA)
SEGUR.SOCIAL, C.SANIT.LA FE (VALENCIA)
- 226 ESTELLES, A. AZNAR, J. GILABERT, J. BENAVENT, A.
THE STRUCTURE OF SOLUBLE FIBRIN MONOMER COMPLEXES (SFMCI) DETECTED
IN VARIOUS OBSTETRIC COMPLICATIONS (EN)
HAEMOSTASIS 12(1-2)39-39 (1982) (SUIZA) 1 REF
SEGUR.SOCIAL, C.SANIT.LA FE (VALENCIA)
- 227 VALLES, J. SANTOS, M.T. AZNAR, J. MARTINEZ SAUSOR, V.
PLASMA AND PLATELET LIPID PATTERN IN WOMEN WITH ORAL-CONTRACEPTIVE
TREATMENT (EN)
HAEMOSTASIS 12(1-2)41-41 (1982) (SUIZA)
SEGUR.SOCIAL, C.SANIT.LA FE (VALENCIA)

- 228 VILLA, P. AZNAR, J. VALLES, J. SANTOS, M.T.
THROMBOCYTOPATHY DUE TO ABSENCE OF REACTION TO THE ACTIVATION OF
THE PLATELETS WITH ADP (EN)
HAEMOSTASIS 12(1-2)43-43 (1982) (SUIZA)
SEGUR.SOCIAL. C.SANIT.LA FE (VALENCIA)
- 229 VILA, V. REGAÑON, E. AZNAR, J.
A METHOD TO DETERMINE THE FIBRINOGEN LEVEL OF PLASMA (EN)
HAEMOSTASIS 12(1-2)60-60 (1982) (SUIZA)
SEGUR.SOCIAL. C.SANIT.LA FE (VALENCIA)
- 230 AZNAR, J.R.D.
ANTI-PLATELET THERAPY FOR PERIPHERAL ATHEROSCLEROSIS OF OLD
PATIENTS.A DOUBLE-BLIND LONG-TERM STUDY (EN)
HAEMOSTASIS 12(1-2)69 (1982) (SUIZA)
SEGUR.SOCIAL. RESID.ANCIANOS SEGUR.SOCIAL (CARLET)
- 231 TERUEL, M. BOLUFER, P. AZNAR, J.
RESULTS OF THE NATIONAL PROGRAM OF HEMATOLOGY QUALITY-CONTROL (EN)
HAEMOSTASIS 12(1-2)79-79 (1982) (SUIZA)
SEGUR.SOCIAL. C.SANIT.LA FE (VALENCIA)
- 232 REGAÑON, E. VILA, V. AZNAR, J.
DIFFERENT POSSIBILITIES FOR FIBRIN DEGRADATION-CHARACTERISTICS OF
THE END PRODUCTS (EN)
HAEMOSTASIS 12(1-2)83-83 (1982) (SUIZA)
SEGUR.SOCIAL. C.SANIT.LA FE (VALENCIA)
- 233 GARCIA CONDE, J.
PLATELET SUPPRESSANT THERAPY AND THROMBOSIS PREVENTION.THE STATE
OF THE ART IN 1982 (EN)
HAEMOSTASIS 12(1-2)99-99 (1982) (SUIZA)
UNIV.. FAC.MEDICINA (VALENCIA)
- 234 ESTELLES, A. AZNAR, J. ESPANA, F.
THE ABSENCE OF RELEASE OF THE PLASMINOGEN ACTIVATOR AFTER VENOUS
OCCLUSION IN FLETCHER DEFICIENT PLASMA GAMMA-GLOBULIN (EN)
HAEMOSTASIS 12(1-2)107-107 (1982) (SUIZA) 1 REF
SEGUR.SOCIAL. C.SANIT.LA FE (VALENCIA)
- 235 AZNAR, J. GILABERT, J. ESTELLES, A. FERNANDEZ, M.A.
VILLA, P.
THE SIGNIFICANCE OF THE PRESENCE OF CROSS-LINKED SOLUBLE FIBRIN
MONOMER COMPLEXES (SFMC) AND OTHER PARAMETERS IN RELATION TO THE
CLINICAL EVOLUTION OF PATIENTS WITH DISSEMINATED INTRAVASCULAR
COAGULATION (DIC) OF OBSTETRIC ORIGIN (EN)
HAEMOSTASIS 12(1-2)110 (1982) (SUIZA) 1 REF
SEGUR.SOCIAL. C.SANIT.LA FE (VALENCIA)
- 236 GILABERT, J. ESTELLES, A. AZNAR, J.
ABRUPTIO PLACENTAE AND DISSEMINATED INTRAVASCULAR COAGULATION (EN)
HAEMOSTASIS 12(1-2)110-110 (1982) (SUIZA) 1 REF
SEGUR.SOCIAL. C.SANIT.LA FE (VALENCIA)

- 237 AZNAR, J. IDOATE, J. BOLUFER, P. TERUEL, M.
AN EVALUATION OF A PROSPECTIVE-STUDY OF THE QUALITY OF SOME
COAGULATION METHODS IN SPAIN (EN)
HAEMOSTASIS 12(1-2)113-113 (1982) (SUIZA)
SEGUR.SOCIAL, C.SANIT.LA FE (VALENCIA)
- 238 SANTOS, M.T. VALLES, J. AZNAR, J. BELTRAN, M. HERRAIZ, M.
THE POSSIBLE RELATION BETWEEN THE LIPID-COMPOSITION OF PLATELETS
AND THE ATHEROSCLEROTIC RISK (EN)
HAEMOSTASIS 12(1-2)153-153 (1982) (SUIZA)
SEGUR.SOCIAL, C.SANIT.LA FE (VALENCIA)
- 239 AZNAR, J. VALLES, J. SANTOS, M.T.
LIPID-COMPOSITION OF PLATELETS AND THROMBOEMBOLIC RISK (EN)
HAEMOSTASIS 12(1-2)165-165 (1982) (SUIZA)
SEGUR.SOCIAL, C.SANIT.LA FE (VALENCIA)
- 240 ESPAÑA, F. RATNOFF, O.D.
ACTIVATION OF HAGEMAN-FACTOR IN THE ABSENCE OF PLASMA
PROTEASES (EN)
HAEMOSTASIS 12(1-2)172-172 (1982) (SUIZA)
SEGUR.SOCIAL, C.SANIT.LA FE (VALENCIA) - UNIV.CASE WESTERN RESERVE
(CLEVELAND)
- 241 ESPAÑA, F. RATNOFF, O.D.
THE ROLE OF PREKALLIKREIN AND HIGH MOLECULAR-WEIGHT KININOGEN IN
THE ACTIVATION OF HAGEMAN-FACTOR (FACTOR-XII)BY SULFATIDES AND
OTHER AGENTS (EN)
HAEMOSTASIS 12(1-2)173 (1982) (SUIZA)
SEGUR.SOCIAL, C.SANIT.LA FE (VALENCIA) - UNIV.CASE WESTERN RESERVE
(CLEVELAND)
- 242 FERNANDEZ PAYON, A. REGAÑON, E. VILA, V. AZNAR, J.
LAMERIA FIBRINOGEN-DYSFIBRINOGENEMIA ASSOCIATED WITH A DEFECT IN
THE AGGREGATION OF THE FIBRIN MONOMERS (EN)
HAEMOSTASIS 12(1-2)186-186 (1982) (SUIZA)
SEGUR.SOCIAL, C.SANIT.LA FE (VALENCIA) - SEGUR.SOCIAL, C.SANIT.LA
PAZ (MADRID)
- 243 REGAÑON, E. AZNAR, J. VILA, V. GARRIDO PALMA, G.
A COMPARATIVE-STUDY OF THE FORMATION OF FIBRIN IN CIRRHOTIC
SUBJECTS (EN)
HAEMOSTASIS 12(1-2)187-187 (1982) (SUIZA)
SEGUR.SOCIAL, C.SANIT.LA FE (VALENCIA)
- 244 REGAÑON, E. VILA, V. AZNAR, J.
STUDY OF THE AGGREGATION CURVE OF THE FIBRIN CLOT FORMATION (EN)
HAEMOSTASIS 12(1-2)188-188 (1982) (SUIZA)
SEGUR.SOCIAL, C.SANIT.LA FE (VALENCIA)
- 245 GOMEZ LECHON, M.J. GARCIA, M.D. MONTOYA, A. CASTELL, J.V.
HEPATOCTES CULTURED IN SERUM FREE MEDIA AND PRESENCE OF
CORTICOSTEROIDS MAINTAIN ADULT CHARACTERISTICS FOR LONGER PERIODS
OF TIME (EN)
IN VITRO 18(3)314-314 (1982) (ESTADOS UNIDOS)
SEGUR.SOCIAL, C.SANIT.LA FE (VALENCIA)

- 246 ABAD, E.
KINETIC MEASUREMENT OF AUTOXIDATION IN CAROTENOIDS BY X-RAY-DIFFRACTION. A NEW, RAPID, AND RELIABLE METHOD (EN)
J. APPL. CRYST. 15 (AGD.) 399-401 (1982) (DINAMARCA) 8 REF
UNIV., FAC. MEDICINA (ALICANTE)
- 247 MARTINEZ, P.B. SANCHIS BAYARRI, V.
AUTOMATED CALCULATION OF GAMMA-GLUTAMYL TRANSPEPTIDASE IN ALCOHOLICS (EN)
J. AUTO. CHEM. 4(2) 91 (1982) (GRAN BRETAÑA)
DIPUTACION, HOSP. PROV. (VALENCIA)
- 248 TORRECILLAS, V.S. LUCEA, J.A.
DEMANDS AND LIMITATIONS OF THE ONLINE CONNECTIONS BETWEEN LABORATORY ANALYZERS AND COMPUTERS (EN)
J. AUTO. CHEM. 4(2) 105 (1982) (GRAN BRETAÑA)
SEGUR. SOCIAL, C. SANIT. LA FE (VALENCIA)
- 249 OTERO COTO, E. CASTANEDA, A.R. CAFFARENA, J.M.
VERALL, P.B. DE CABRERA, A. QUERO JIMENEZ, M.
L-MALPOSED GREAT-ARTERIES WITH SITUS SOLITUS AND CONCORDANT ATRIOVENTRICULAR CONNECTION (EN)
J. CARD. SURG. 23(4) 277-286 (1982) (ITALIA)
SEGUR. SOCIAL, C. SANIT. LA FE (VALENCIA)
- 250 SCHANFIELD, M.S. BAYLERIAN, R. MAIQUEZ, J. CARBONELL, F.
IMMUNOGLOBULIN ALLOTYPES IN EUROPEAN POPULATIONS. 4.GM, AM AND KM ALLOTYPIC MARKERS IN VALENCIA, SPAIN (EN)
J. IMMUNOGEN. 8(6) 529-532 (1982) (GRAN BRETAÑA) 9 REF
UNIV., HOSP. CLINICO (VALENCIA)
- 251 ESPAÑA, F. AZNAR, J. ESTELLES, A.
FACTOR-XII-INDUCED FIBRINOLYSIS. DIMINISHED PROACTIVATOR ACTIVITY AND DRASTIC REDUCTION OF ACTIVATOR ACTIVITY IN FLETCHER FACTOR-DEFICIENT PLASMA GAMMA-GLOBULIN (EN)
J. LA. CL. MED. 100(5) 756-770 (1982) (ESTADOS UNIDOS) 38 REF
SEGUR. SOCIAL, C. SANIT. LA FE (VALENCIA)
- 252 BURGAL, M. JORDA, A. GRISOLIA, S.
EFFECTS OF N-ACETYL ASPARTATE, ASPARTATE, AND GLUTAMATE ON CAMP AND CGMP LEVELS IN DEVELOPING RAT CEREBRAL-CORTEX (EN)
J. NEUROCHEM. 38(5) 1498-1500 (1982) (ESTADOS UNIDOS) 21 REF
INST. INVEST. CITOL. (VALENCIA)
- 253 RUBIO, E. MORALES OLIVAS, F.J. MORCILLO, E. ESPLUGUES, J.
INDIRECT SYMPATHOMIMETIC EFFECT OF SOME H2-HISTAMINE RECEPTOR ANTAGONISTS IN THE ISOLATED UTERUS OF THE RAT (EN)
J. PHARM. PHA. 34(11) 740-741 (1982) (GRAN BRETAÑA) 6 REF
UNIV., FAC. MEDICINA (VALENCIA)
- 254 BEDATE, H. MORCILLO, E. BELLO, R. ESPLUGUES, J.
EFFECTS OF AR-L 115 BS, A NEW POSITIVE-INOTROPIC AGENT, IN ISOLATED GUINEA-PIG ATRIA (EN)
J. PHARMACOL. 13(1) 93-93 (1982) (FRANCIA)
UNIV., FAC. MEDICINA (VALENCIA)

- 255 CORTIJO, J. RUBIO, E. MORALES OLIVAS, F.J. ESPLUGUES, J.
INHIBITOR EFFECT OF HISTAMINE ON THE INVIVO RAT UTERUS (FR)
J.PHARMACOL. 13(1)115-115 (1982) (FRANCIA) 1 REF
UNIV., FAC.MEDICINA (VALENCIA)
- 256 LLORIS, J.M. MARTI BONMATI, E. SARRIA, B. MARTI, L.
BEDATE, H. ESPLUGUES, J.
EXPERIMENTAL DUODENAL ULCERATION IN RATS-A NEW APPROACH (EN)
J.PHARMACOL. 13(1)157-157 (1982) (FRANCIA)
UNIV., FAC.MEDICINA (VALENCIA)
- 257 MARTI BONMATI, E. ALINO, S.F. LLORIS, J.M. MORCILLO, E.
ESPLUGUES, J.
ADRENOCEPTOR AGONISTS-STIMULATED ACID SECRETION IN THE ISOLATED
WHOLE STOMACH OF THE RAT (EN)
J.PHARMACOL. 13(1)167-167 (1982) (FRANCIA)
UNIV., FAC.MEDICINA (VALENCIA)
- 258 MORALES OLIVAS, F.J. MORCILLO, E.
ALPHA-ADRENERGIC RECEPTORS IN RESPIRATORY AIRWAYS (EN)
J.PHARMACOL. 13(1)173-174 (1982) (FRANCIA) 8 REF
UNIV., FAC.MEDICINA (VALENCIA)
- 259 MORALES OLIVAS, F.J. SANAHUJA, A. MORCILLO, E. RUBIO, E.
ESPLUGUES, J.
ALPHA-ADRENERGIC ANTIAGONISTS AND INHIBITORS IN ISOLATED TRACHEA OF
GUINEA-PIG AND RAT (EN)
J.PHARMACOL. 13(1)174-175 (1982) (FRANCIA)
UNIV., FAC.MEDICINA (VALENCIA)
- 260 MORALES OLIVAS, F.J. MARTINEZ, I. RUBIO, E. MORCILLO, E.
ESPLUGUES, J.
ACTION OF DOPAMINE ON THE ISOLATED GUINEA-PIG AURICLE (CA)
J.PHARMACOL. 13(1)175-175 (1982) (FRANCIA)
UNIV., FAC.MEDICINA (VALENCIA)
- 261 MORCILLO, E. PERPIÑA, M. CHIVA, F. MARTI BONMATI, E.
MORALES OLIVAS, F.J. RUBIO, E. ESPLUGUES, J.
ADRENOCEPTOR AGONISTS AND ANTAGONISTS IN ISOLATED GUINEA-PIG AND
RAT LUNG PARENCHYMAL STRIPS (EN)
J.PHARMACOL. 13(1)176 (1982) (FRANCIA)
UNIV., FAC.MEDICINA (VALENCIA)
- 262 RUBIO, E. MORCILLO, E. MORALES OLIVAS, F.J. BEDATE, H.
ESPLUGUES, J.
HISTAMINERGIC ACTION OF CLONIDINE IN ISOLATED RAT UTERUS (EN)
J.PHARMACOL. 13(1)204-204 (1982) (FRANCIA)
UNIV., FAC.MEDICINA (VALENCIA)
- 263 RUBIO, E. ESPLUGUES, J. MORALES OLIVAS, F.J. MORCILLO, E.
INTERACTION BETWEEN HISTAMINE AND CLONIDINE IN ISOLATED GUINEA-
PIG ATRIA (EN)
J.PHARMACOL. 13(2)299-305 (1982) (FRANCIA) 13 REF
UNIV., FAC.MEDICINA (VALENCIA)

- 264 RUBIO, E. ESPLUGUES, J. MARTI BONMATI, E. MORCILLO, E.
MORALES OLIVAS, F.J.
INHIBITORY ACTION OF HISTAMINE ON THE ISOLATED RAT UTERUS (EN)
J.PHARMACOL. 13(4)543-552 (1982) (FRANCIA) 13 REF
UNIV., FAC.MEDICINA (VALENCIA)
- 265 VIÑA, J.R. GIMENEZ, A. MONTORO, J.B. BOLINCHES, R.
VIÑA, J.
THE ROLE OF ESTROGENS ON THE COLLECTION OF AMINO-ACIDS BY THE
MAMMARY-GLAND OF THE RAT (EN)
J.PHYSL.PAR. 78(1)10 (1982) (FRANCIA) 2 REF
UNIV., FAC.MEDICINA (VALENCIA)
- 266 CATALA, M.D. PALLARDO, F. ROMAN, A. GINER, J.V.
INFLUENCE OF PINEALECTOMY ON THE LEARNING OF MALE-RATS DURING THE
CIRCADIAN CYCLE (FR)
J.PHYSL.PAR. 78(5)5-27 (1982) (FRANCIA)
UNIV., FAC.MEDICINA (VALENCIA)
- 267 CATALA, M.D. PALLARDO, F. ROMAN, A. GINER, J.V.
INFLUENCE OF A PINEALECTOMY ON LEARNING IN MALE-RATS DURING THE
CIRCADIAN CYCLE (FR)
J.PHYSL.PAR. 78(5)27 (1982) (FRANCIA)
UNIV., FAC.MEDICINA (VALENCIA)
- 268 WHEATLEY, D.N. GRISOLIA, S. HERNANDEZ YAGO, J.
SIGNIFICANCE OF THE RAPID DEGRADATION OF NEWLY SYNTHESIZED
PROTEINS IN MAMMALIAN-CELLS. A WORKING HYPOTHESIS (EN)
J.THEOR.BIO. 98(2)283-300 (1982) (GRAN BRETANA) 64 REF
INST.INVEST.CITOL. (VALENCIA) - UNIV. (ABERDEEN)
- 269 ZAMORA, I. MENDIZABAL, S. LURBE, A. BARBADILLO, A.
SIMON, J.
LONG-TERM RENAL-FUNCTION FOLLOWING ACUTE RENAL-FAILURE IN THE
NEWBORN (EN)
KIDNEY INT. 22(2)212-213 (1982) (ESTADOS UNIDOS)
SEGUR.SOCIAL, C.SANIT.LA FE (VALENCIA)
- 270 FELIU, J.E. COLOMA, J. GOMEZ LECHON, M.J. GARCIA, M.D.
BAGUENA, J.
EFFECT OF DEXAMETHASONE ON THE ISOENZYME PATTERN OF ADULT-RAT
LIVER PARENCHYMAL-CELLS IN PRIMARY CULTURES (EN)
MOL.C.BIOCH. 45(2)73-81 (1982) (HOLANDA) 35 REF
SEGUR.SOCIAL, C.SANIT.LA FE (VALENCIA)
- 271 OCONNOR, J.E. GUERRI, C. GRISOLIA, S.
PROTECTIVE EFFECT OF TERT-BUTANOL ON HYPERAMMONEMIA (EN)
N.ENG.J.MED. 307(4)254-254 (1982) (ESTADOS UNIDOS)
INST.INVEST.CITOL. (VALENCIA)
- 272 SIMON, J. ZAMORA, I. MENDIZABAL, S. CASTEL, V. LURBE, A.
GLOMERULOTUBULAR BALANCE AND FUNCTIONAL COMPENSATION IN
NEPHRECTOMIZED CHILDREN (EN)
NEPHRON 31(3)203-208 (1982) (SUIZA) 24 REF
SEGUR.SOCIAL, C.SANIT.LA FE (VALENCIA)

- 273 BROSETA, J. ROLDAN, P. GONZALEZ DARDER, J.
BARCIA SALORIO, J.L.
CHRONIC VPM THALAMIC-STIMULATION FOR ANESTHESIA DOLOROSA AFTER
TRIGEMINAL SURGERY (EN)
NEUROSURGE. 11(2)326-326 (1982) (ESTADOS UNIDOS)
UNIV.. HOSP.CLINICO (VALENCIA)
- 274 GARCIA CIVERA, R. SEGUI, J. SANJUAN, R. MORELL, S.
LLAVADOR, J.
BRADYCARDIA-TACHUCARDIA SYNDROME DUE TO SINUS NODE DISEASE AND
CONCEALED WOLFF-PARKINSON-WHITE SYNDROME (EN)
PACE 5(4)517-522 (1982) (ESTADOS UNIDOS) 18 REF
UNIV.. HOSP.CLINICO (VALENCIA)
- 275 LLOMBART BOSCH, A. BLACHE, R. PEYDRO OLAYA, A.
ROUND-CELL SARCOMAS OF BONE AND THEIR DIFFERENTIAL-DIAGNOSIS(WITH
PARTICULAR EMPHASIS ON EWINGS SARCOMA AND RETICULOSARCOMA).A STUDY
OF 233 TUMORS WITH OPTICAL AND ELECTRON-MICROSCOPIC
TECHNIQUES (EN)
PATH.ANN. 17(2)113-145 (1982) (ESTADOS UNIDOS) 60 REF
UNIV.. FAC.MEDICINA (VALENCIA) - DIRUTACION, HOSP.PROV. (VALENCIA)
HOSP.G.ROUSSY (VILLEJUIF) - INST.VALENCIAN.ONCOLOG. (VALENCIA)
- 276 LLOMBART BOSCH, A. PEYDRO OLAYA, A. PELLIN, A.
ULTRASTRUCTURE OF VASCULAR NEOPLASMS. A TRANSMISSION AND SCANNING
ELECTRON MICROSCOPICAL STUDY BASED UPON 42 CASES (EN)
PATH.RES.PR. 174(1-2)1-41 (1982) (REP.FED.ALEMANA) 80 REF
UNIV.. FAC.MEDICINA (VALENCIA)
- 277 LLOMBART BOSCH, A. PEYDRO OLAYA, A.
SCANNING(SEM)AND TRANSMISSION(TEM)ELECTRON-MICROSCOPY OF
EWING(ES)SARCOMA OF BONE.AN ANALYSIS OF 6 CASES(TYPICAL AND
ATYPICAL VARIANTS) (EN)
PATH.RES.PR. 176(1)35-35 (1982) (REP.FED.ALEMANA)
UNIV.. HOSP.CLINICO (VALENCIA)
- 278 TAMARIT, L.V.
UPDATING OF A CLASSICAL STAIN.THE HEMATOXYLIN-EOSIN REVIEWED (EN)
PATH.RES.PR. 176(1)63-63 (1982) (REP.FED.ALEMANA)
SEGUR.SOCIAL, C.SANIT.LA FE (VALENCIA)
- 279 GUERRI, C. GRISOLIA, S.
EFFECTS OF PRENATAL AND POSTNATAL EXPOSURE OF RATS TO
ALCOHOL.CHANGES IN (NA⁺-K⁺) ATPSE (EN)
PHARM.BIO.B. 17(5)927-932 (1982) (ESTADOS UNIDOS) 29 REF
INST.INVEST.CITOL. (VALENCIA)
- 280 BURGAL, M. LIZONDO, J. GRISOLIA, S.
MARKED INHIBITORY EFFECT OF ETHANOL ON ASPARTATE BINDING TO A
FRACTION OF HYDROPHOBIC PROTEINS FROM RAT CEREBRAL-CORTEX (EN)
PHYSL.CHEM. 14(1)46-46 (1982) (ESTADOS UNIDOS) 2 REF
INST.INVEST.CITOL. (VALENCIA)

- 281 HERNANDEZ YAGO, J. KNECHT, E. MARTINEZ RAMON, A.
GRISOLIA, S.
DEGRADATION OF PROTEINS SYNTHESIZED IN THE PRESENCE OF
CYCLOHEXIMIDE IN NORMAL AND TRANSFORMED FIBROBLASTS (EN)
PHYSL.CHEM. 14(4)327-333 (1982) (ESTADOS UNIDOS) 14 REF
INST.INVEST.CITOL. (VALENCIA)
- 282 PEIRO ESCRIVA, J. LLOBELL LLEO, E. SEMPERE, F.V.
PARRILLA PARICIO, P.
LITHIASIS OF THE PAROTID-GLANDS (CA)
REV.MEX.RADIOL. 36(3)98-103 (1982) (MEXICO)
UNIV., FAC.MEDICINA (VALENCIA)
- 283 PEIRO ESCRIVA, J. PALAO ESTEVE, J. BONET MARCO, J.
MORERA FAET, H.
LIPOMA OF THE PAROTID (EN)
REV.MEX.RADIOL. 36(3)113-118 (1982) (MEXICO)
UNIV., FAC.MEDICINA (VALENCIA)
- 284 SANTOS, M.T. VALLES, J. AZNAR, J. VILLA, P.
PLATELET BTG RELEASE IN VITRO INDUCED BY MECHANICAL AND CHEMICAL
STIMULUS.CORRELATION WITH THE AGGREGATION CURVE PARAMETERS (EN)
SC.J.HAEMAT. 29(5)368-372 (1982) (DINAMARCA) 11 REF
SEGUR.SOCIAL, C.SANIT.LA FE (VALENCIA)
- 285 MIR, J. PONCE, J. MORENA, E. JUAN, M. GARRIGUES, V.
PINA, R. BERENQUER, J.
ESOPHAGEAL TRANSECTION AND PARAESOPHAGOGASTRIC DEVASCULARIZATION
PERFORMED AS AN EMERGENCY MEASURE FOR UNCONTROLLED VARICEAL
BLEEDING (EN)
SURG.GYN.OB. 155(6)868-872 (1982) (ESTADOS UNIDOS) 12 REF
SEGUR.SOCIAL, C.SANIT.LA FE (VALENCIA)
- 286 MAROÑAS, J.M. LLAMAS, P. CAFFARENA, J.M.
MITRAL-VALVE REPLACEMENT AND SPLENECTOMY IN A PATIENT WITH CHRONIC
IDIOPATHIC THROMBOCYTOPENIC PURPURA (EN)
THOR.CARD.S. 30(6)407-408 (1982) (REP.FED.ALEMANA) 8 REF
SEGUR.SOCIAL, C.SANIT.LA FE (VALENCIA)
- 287 VALLES, J. AZNAR, J. SANTOS, M.T. FERNANDEZ, M.A.
ELEVATED LIPID PEROXIDE LEVELS IN PLATELETS OF CHRONIC ISCHEMIC
HEART-DISEASE PATIENTS (EN)
THROMB.RES. 27(5)585-589 (1982) (ESTADOS UNIDOS) 10 REF
SEGUR.SOCIAL, C.SANIT.LA FE (VALENCIA)
- 288 AZNAR, J. GILABERT, J. ESTELLES, A. FERNANDEZ, M.A.
VILLA, P. AZNAR, J.A.
EVALUATION OF THE SOLUBLE FIBRIN MONOMER COMPLEXES AND OTHER
COAGULATION PARAMETERS IN OBSTETRIC PATIENTS (EN)
THROMB.RES. 27(6)691-701 (1982) (ESTADOS UNIDOS) 19 REF
SEGUR.SOCIAL, C.SANIT.LA FE (VALENCIA)
- 289 VALLES, J. AZNAR, J. SANTOS, M.T.
RELATIONSHIP BETWEEN PLATELET FATTY-ACID PATTERN AND PLASMA BETA-
THROMBOGLOBULIA (EN)
THROMB.RES. 27(6)737-742 (1982) (ESTADOS UNIDOS) 13 REF
SEGUR.SOCIAL, C.SANIT.LA FE (VALENCIA)

- 290 RENU PIQUERAS, J. WETTER, D. MIRAGALL, F. MIGUEL, A.
HERTENSTEIN, C. CERVERA, J. BRANDHORST, D.
EXTRA-MEDULLARY MULTIPLE-MYELOMA. A QUALITATIVE AND QUANTITATIVE
ELECTRON-MICROSCOPIC STUDY (EN)
VIRC.ARCH.B 40(2)171-180 (1982) (REP.FED.ALEMANA) 26 REF
INST.INVEST.CITOL. (VALENCIA) - UNIV. (ESSEN)
- 291 PARDO MONTANER, J.
LUMBAR DISCOGRAPHY (EN)
Z.ORTHOP.GR. 120(4)572-572 (1982) (REP.FED.ALEMANA)
SEGUR.SOCIAL, C.SANIT.LA FE (VALENCIA)
- 292 MORENO GONZALEZ, E. NARBONA, B. CHARLO DUPONT, T.
FIGUEROA ANDOLLO, J.
PROXIMAL GASTRIC-VAGOTOMY. A PROSPECTIVE-STUDY OF 829 PATIENTS WITH
4-YEAR FOLLOW-UP (EN)
ACT.CHIR.SC. 149(1)69-76 (1983) (SUECIA) 22 REF
SEGUR.SOCIAL, C.SANIT.PRIMERO DE OCTUBRE (MADRID) - DIPUTACION,
HOSP.PROV. (VALENCIA) - SEGUR.SOCIAL, C.SANIT.VIRG.ROCIO (SEVILLA)
- 293 VAYA, A. GARCIA, A. MIRA, Y. AZNAR, J.
A PHENOCOPY OF THE HOMOZYGOUS PELGER-HUET ANOMALY SECONDARY TO
ACUTE ENTERITIS IN A HETEROZYGOUS PELGER-HUET PATIENT (EN)
ACT.HAEMAT. 70(4)274-275 (1983) (SUIZA) 5 REF
SEGUR.SOCIAL, C.SANIT.LA FE (VALENCIA)
- 294 BAIGET, M. GIMFERRER, E. FERNANDEZ, I. ROMERO, C.
MIRA, Y. PEREZ, M.L. MIGUEL, A.
SPANISH DELTA-BETA-THALASSEMIA. HEMATOLOGICAL STUDIES AND
COMPOSITION OF THE GAMMA-CHAINS IN 10 HOMOZYGOUS PATIENTS (EN)
ACT.HAEMAT. 70(5)341-344 (1983) (SUIZA) 20 REF
HOSP.STA.CRUIZ Y S.PABLO (BARCELONA) - SEGUR.SOCIAL,
CENTR.ESPEC.RAMON Y CAJAL (MADRID) - SEGUR.SOCIAL, C.SANIT.LA FE
(VALENCIA) - DIPUTACION, HOSP.PROV. (VALENCIA)
- 295 MORCILLO, E. PERPIÑA, M. ESPLUGUES, J.
REACTIVITY OF ISOLATED LUNG PARENCHYMAL STRIP OF GUINEA-PIG AND
RAT TO TYRAMINE (EN)
AM.R.RESP.D. 127(4)259-259 (1983) (ESTADOS UNIDOS)
UNIV., FAC.MEDICINA (ALCALA DE HENARES) - UNIV., FAC.MEDICINA
(VALENCIA)
- 296 ALEGRE, B. BRETO, M. SALGADO, J. SENDRA, R. GRESA, M.
ARGUDO, A.
ASSESSMENT OF FETAL MATURITY BY MEASUREMENT OF THE PHOSPHOLIPIDS
IN THE AMNIOTIC-FLUID. COMPARISON OF THE RESULTS WITH THE LECITHIN
SPHINGOMYELIN RATIO (FR)
ANN.BIOL.CL. 41(3)219-220 (1983) (FRANCIA) 11 REF
SEGUR.SOCIAL, C.SANIT.LA FE (VALENCIA)
- 297 PARIS, F. BLASCO, E. TARAZONA, V. PASTOR, J.
GARCIA ZARZA, A. PADILLA, J. BORRO, J.M. GUIJARRO, R.
SURGICAL-MANAGEMENT OF PEPTIC STRICTURES OF THE ESOPHAGUS (FR)
ANN.CHIR. 37(8)632-632 (1983) (FRANCIA)
SEGUR.SOCIAL, C.SANIT.LA FE (VALENCIA)

- 298 TORRES PERIS, IV. ALOY PANTIN, M. PINAZO CANALES, M.I.
CASTELLS RODELLAS, A.
ACNE FULMINANS (FR)
ANN.DER.VEN. 110(4)351-354 (1983) (FRANCIA) 11 REF
UNIV.. FAC.MEDICINA (VALENCIA)
- 299 VILANOVA, E. VICEDO, J.L.
SERUM-CHOLINESTERASE INHIBITORS IN THE COMMERCIAL HEXANE
IMPURITIES (EN)
ARCH.TOXIC. 53(1)59-69 (1983) (ESTADOS UNIDOS) 43 REF
UNIV.. FAC.MEDICINA (ALICANTE)
- 300 GUADALAJARA, A.M. RUBIO, V. GRISOLIA, S.
INACTIVATION OF CARBAMOYL PHOSPHATE SYNTHETASE (AMMONIA) BY
ELASTASE AS A PROBE TO INVESTIGATE BINDING OF THE SUBSTRATES (EN)
BIOC.BIOP.R. 117(1)238-244 (1983) (ESTADOS UNIDOS) 9 REF
INST.INVEST.CITOL. (VALENCIA)
- 301 ESTRELA, J.M. SAEZ, G.T. SUCH, L. NINA, J.
THE EFFECT OF CYSTEINE AND N-ACETYL CYSTEINE ON RAT-LIVER
GLUTATHIONE (GSH) (EN)
BIOCH.PHARM. 32(22)3483-3485 (1983) (ESTADOS UNIDOS) 22 REF
UNIV.. FAC.MEDICINA (VALENCIA)
- 302 VIÑA, J. SAEZ, G.T. WIGGINS, D. ROBERTS, A.F.C. HEMS, R.
KREBS, H.A.
THE EFFECT OF CYSTEINE OXIDATION ON ISOLATED HEPATOCYTES (EN)
BIOCHEM.J. 212(1)39-44 (1983) (GRAN BRETAÑA) 30 REF
UNIV.. FAC.MEDICINA (VALENCIA) - RADCLIFFE UNIV.HOSP. (OXFORD)
- 303 VIÑA, J.R. PUERTES, I.R. MONTORO, J.B. VIÑA, J.
EFFECT OF STARVATION AND REFEEDING ON AMINO-ACID UPTAKE BY
MAMMARY-GLAND OF THE LACTATING RAT.ROLE OF KETONE-BODIES (EN)
BIOCHEM.J. 216(2)343-347 (1983) (GRAN BRETAÑA) 21 REF
UNIV.. FAC.MEDICINA (VALENCIA)
- 304 RUBIO, V. TAN, C.B. ANDREWS, W.H.H. NIXON, D.A.
ALEXANDER, D.P. BRITTON, H.G.
NITROGEN.METABOLISM IN THE SHEEP FETUS.OBSERVATIONS ON THE LIVER
AND PLACENTA (EN)
BIOL.NEONAT. 43(1-2)86-91 (1983) (SUIZA) 17 REF
HOSP.STA.MARY (LONDRES) - INST.INVEST.CITOL. (VALENCIA)
- 305 REDON, J. SORNI, G. GONZALEZ MOLINA, A. CABALLERO, M.
BAGUENA, J.
PEMPHIGUS ASSOCIATED WITH GIANT LYMPH-NODE HYPERPLASIA (EN)
BR.MED.J. 287(6407)1761-1762 (1983) (GRAN BRETAÑA) 5 REF
SEGUR.SOCIAL, RESID.SANITAR. (SAGUNTO) - SEGUR.SOCIAL, C.SANIT.LA
FE (VALENCIA)
- 306 PRIETO, F. BADIA, L. CASTEL, V. AMIGO, V. GARCIA, A.
TRANSLOCATION(15-17)IN A CHILD WITH VARIANT FORM OF ACUTE
PROMYELOCYTIC LEUKEMIA (EN)
CANC.GENET. 10(1)117-120 (1983) (ESTADOS UNIDOS) 15 REF
SEGUR.SOCIAL, C.SANIT.LA FE (VALENCIA)

- 307 FUSTER, E. GARCIA VILANOVA, A. NARBONA, B. ROMERO, R.
LLOMBART BOSCH, A.
A STATISTICAL APPROACH TO AN INDIVIDUALIZED PROGNOSTIC INDEX(IPI)
FOR BREAST-CANCER SURVIVABILITY (EN)
CANCER 52(4)728-736 (1983) (ESTADOS UNIDOS) 67 REF
UNIV., FAC.MEDICINA (VALENCIA) - DIPUTACION, HOSP.PROV. (VALENCIA)
- 308 VERA ROMAN, J.M. SOBONYA, R.E. GOMEZ GARCIA, J.L.
SANZ BONDIA, J.R. PARIS, F.
LEIOMYOMA OF THE LUNG.LITERATURE-REVIEW AND CASE-REPORT (EN)
CANCER 52(5)936-941 (1983) (ESTADOS UNIDOS) 28 REF
SEGUR.SOCIAL, RESID.SANITAR.N.S.SAGRADO CORAZON (CASTELLON)
- 309 RUCABADO, L. MIÑANA, J. CEBRIAN, J. MONSALVE, F.
CUÑAT, J. RUANO, M.
ST CHANGES DURING SODIUM-NITROPRUSSIDE THERAPY IN ACUTE
MYOCARDIAL-INFARCTION (EN)
CRIT.CARE M. 11(10)813-816 (1983) (ESTADOS UNIDOS) 29 REF
SEGUR.SOCIAL, C.SANIT.LA FE (VALENCIA)
- 310 PERIS, L.V. BOIX, J.H. SALOM, J.V. VALENTIN, V.
GARCIA, D. ARNAU, A.
CLINICAL USE OF THE ARTERIAL ALVEOLAR OXYGEN-TENSION RATIO (EN)
CRIT.CARE M. 11(11)888-891 (1983) (ESTADOS UNIDOS) 14 REF
SEGUR.SOCIAL, HOSP.DR.PESET (VALENCIA)
- 311 LLORCA, M.A. HERNANDEZ GIL, A. RAMOS, M. PENA, A.
ERYTHROMYCIN LAURILSULFATE IN THE TOPICAL TREATMENT OF ARNE-
VULGARIS (EN)
CURR.THER.R. 33(1)14-20 (1983) (ESTADOS UNIDOS) 6 REF
SANAT.FONTILLES (VALL DE LAGUART) - UNIV., FAC.MEDICINA (MURCIA)
- 312 MIRALBES, M. HINOJOSA, J. ALONSO, J. BERENGUER, J.
OXYGEN-THERAPY IN PNEUMATOSIS COLI.WHAT IS THE MINIMUM OXYGEN
REQUIREMENT (EN)
DIS.COL.REC. 26(7)458-460 (1983) (ESTADOS UNIDOS) 26 REF
SEGUR.SOCIAL, C.SANIT.LA FE (VALENCIA)
- 313 PONCE, J. SALA, T. PERTEJO, V. PINA, R. BERENGUER, J.
MANOMETRIC EVALUATION OF SPHINCTER OF ODDI AFTER ENDOSCOPIC
SPHINCTEROTOMY,AND IN PATIENTS WITH PREVIOUS SURGICAL
SPHINCTEROTOMY (EN)
ENDOSCOPY 15(4)249-251 (1983) (REP.FED.ALEMANA) 20 REF
SEGUR.SOCIAL, C.SANIT.LA FE (VALENCIA)
- 314 RUBIO, V. BRITTON, H.G. GRISOLIA, S.
MITOCHONDRIAL CARBAMOYL PHOSPHATE SYNTHETASE-ACTIVITY IN THE
ABSENCE OF N-ACETYL-L-GLUTAMATE MECHANISM OF ACTIVATION BY THIS
COFACTOR (EN)
EUR.J.BIOCH. 134(2)337-343 (1983) (ESTADOS UNIDOS) 19 REF
INST.INVEST.CITOL. (VALENCIA) - HOSP.STA.MARY (LONDRES)

- 315 MUÑOZ, J. BOLUFER, P. RODRIGUEZ, A. ANTONIO, P. VAZQUEZ, C.
DNA-PROTEIN RATIO AS AN INDEX OF ESTROGEN-RECEPTOR CONTENT IN HUMAN-BREAST CANCER (EN)
EUR.J.CAN.C. 19(9)1207-1212 (1983) (GRAN BRETAÑA) 14 REF
SEGUR.SOCIAL, C.SANIT.LA FE (VALENCIA) - INST.VALENCIAN.ONCOLOG. (VALENCIA)
- 316 FITE, E. MORELL, F. ZUAZU, J. JULIA, A. MORERA, J.
LEUKOCYTE GLUCOSE-6-PHOSPHATE-DEHYDROGENASE DEFICIENCY AND NECROTIZING PNEUMONIA (EN)
EUR.J.RESP. 64(2)156-154 (1983) (DINAMARCA) 14 REF
SEGUR.SOCIAL, C.SANIT.LA FE (VALENCIA) - UNIV.AUTONOMA, FAC.MEDICINA (BARCELONA)
- 317 PERPIÑA, M. PONCE, J. MARCO, V. BENLLOCH, E. MIRALBES, M. BERENQUER, J.
THE PREVALENCE OF ASYMPTOMATIC GASTROESOPHAGEAL REFLUX IN BRONCHIAL-ASTHMA AND IN NON-ASTHMATIC INDIVIDUALS (EN)
EUR.J.RESP. 64(8)582-587 (1983) (DINAMARCA) 24 REF
SEGUR.SOCIAL, C.SANIT.LA FE (VALENCIA)
- 318 FERRER RODA, J. SANJUAN, C. VILAR, J. VILLANUEVA, A. BAEZA, R.
HEMANGIOMA OF THE KIDNEY (EN)
EUR.UROL. 9(3)189-190 (1983) (SUIZA) 9 REF
SEGUR.SOCIAL, HOSP.DR.PESET (VALENCIA)
- 319 BOLUFER, P. ANTONIO, P. GARCIA, R. MUNOZ, J. RODRIGUEZ, A. ROMEU, A.
ROEL OF THE OVARY IN THE REGULATION OF SEX-HORMONE BINDING GLOBULIN AND ITS CONTRIBUTION TO PERIPHERAL LEVELS OF ANDROSTENEDIONE (EN)
EXP.CLIN.EN. 82(1)29-34 (1983) (REP.DEMOCR.ALEMANA) 13 REF
SEGUR.SOCIAL, C.SANIT.LA FE (VALENCIA)
- 320 VIÑA, J. ROMERO, F.J. SAEZ, G.T. PALLARDO, F.
EFFECTS OF CYSTEINE AND N-ACETYL CYSTEINE ON GSH CONTENTS OF BRAIN OF ADULT-RATS (EN)
EXPERIENTIA 39(2)164-165 (1983) (SUIZA) 10 REF
UNIV., FAC.MEDICINA (VALENCIA)
- 321 GOMEZ, M. JORDA, A. CABO, J. GRISOLIA, S.
EFFECT OF STARVATION ON THE N-ACETYLGLUTAMATE SYSTEM OF RAT-LIVER (EN)
FEBS LETTER. 156(1)119-122 (1983) (HOLANDA) 25 REF
INST.INVEST.CITOL. (VALENCIA)
- 322 VIÑA, J. PUERTES, I.R. MONTORO, J.B. VIÑA, J.R.
EFFECT OF SPECIFIC-INHIBITION OF GAMMA-GLUTAMYL-TRANSFERASE TRANSEPTIDASE ON AMINO-ACID UPTAKE BY MAMMARY-GLAND OF THE LACTATING RAT (EN)
FEBS LETTER. 159(1-2)119-122 (1983) (HOLANDA) 17 REF
UNIV., FAC.MEDICINA (VALENCIA)

- 323 CHULIA, F. MARTI BONMATI, E. TOME, A. ESPLUGUES, J.
RANITIDINE AND SHAM-FEEDING(SF)TEST IN DUODENAL-ULCER
PATIENTS (EN)
GASTROENTY. 84(5)1124-1124 (1983) (ESTADOS UNIDOS)
DIPUTACION, HOSP.PROV. (VALENCIA)
- 324 GARRIGUES, V. BERENGUER, J. PONCE, J. LAFE, C.S.
BEZOARS AND BOWEL OBSTRUCTION (EN)
GASTROENTY. 85(6)1453-1455 (1983) (ESTADOS UNIDOS) 3 REF
SEGUR.SOCIAL, C.SANIT.LA FE (VALENCIA)
- 325 CASTELL, J.V. GOMEZ LECHON, M.J. COLOMA, J.
PRESERVATION OF THE ADULT FUNCTIONALITY OF HEPATOCYTES IN SERUM-
FREE CULTURES (EN)
H-S.Z.PHYSL. 364(5)481-482 (1983) (REP.FED.ALEMANA) 1 REF
SEGUR.SOCIAL, C.SANIT.LA FE (VALENCIA)
- 326 GOMEZ LECHON, M.J. CASTELL, J.V.
THE ROLE OF FETAL CALF SERUM(FCS)DURING THE 1ST STAGES OF
HEPATOCYTE CULTURES (EN)
H-S.Z.PHYSL. 364(5)489-490 (1983) (REP.FED.ALEMANA)
SEGUR.SOCIAL, C.SANIT.LA FE (VALENCIA)
- 327 COLOMA, J. CASTELL, J.V. GOMEZ LECHON, M.J.
EFFECT OF DEXAMETHASONE ON THE ISOZYME PATTERN OF GAMMA-
GLUTAMYL.TRANSPEPTIDASE(GGT)IN CULTURED ADULT-RAT HEPATOCYTES (EN)
IN VITRO 19(3)243-244 (1983) (ESTADOS UNIDOS) 2 REF
SEGUR.SOCIAL, C.SANIT.LA FE (VALENCIA)
- 328 AZNAR, J. SANTOS, M.T. VALLES, J. SALA, J.
SERUM MALONDIALDEHYDE-LIKE MATERIAL(MDA-LM)IN ACUTE
MYOCARDIAL.INFARCTION (EN)
J.CLIN.PATH. 36(6)712-715 (1983) (GRAN BRETAÑA) 25 REF
SEGUR.SOCIAL, C.SANIT.LA FE (VALENCIA)
- 329 MENEZO, J.L. ILLUECA, A.
VITRECTOMY IN THE CASE OF INTRAOCULAR FOREIGN-BODY AND THEIR
COMPLICATIONS (FR)
J.FR.OPHTAL. 6(2)135-138 (1983) (FRANCIA)
SEGUR.SOCIAL, C.SANIT.LA FE (VALENCIA)
- 330 ALIAGA, A. CASTELLS RODELLAS, A. KRIZNIK, D. LALOSEVIC, J.
MARRON, J. MORAGAS, J. OCAÑA, J. SCHINDLERY, C.
AN OVERVIEW OF 2 COMPARATIVE MULTICENTER TRIALS WITH HALOMETASONE
TRICLOSAN CREAM IN ACUTE SUPERFICIAL BACTERIAL SKIN
INFECTIONS (EN)
J.INT.MED.R. 11(1)53-57 (1983) (GRAN BRETAÑA) 5 REF
LABORAT.CIBA-GEIGY (BASILEA) - DIPUTACION, HOSP.PROV. (VALENCIA) -
UNIV., FAC.MEDICINA (VALENCIA) - UNIV., FAC.MEDICINA (ZARAGOZA) -
HOSP.STA.CRUZ Y S.PABLO (BARCELONA)
- 331 ESPAÑA, F. RATNOFF, D.D.
ACTIVATION OF HAGEMAN-FACTOR(FACTOR-XII)BY SULFATIDES AND OTHER
AGENTS IN THE ABSENCE OF PLASMA PROTEASES (EN)
J.LA.CL.MED. 102(1)31-45 (1983) (ESTADOS UNIDOS) 35 REF
FAC.MEDICINA (CLEVELAND) - SEGUR.SOCIAL, C.SANIT.LA FE (VALENCIA)

- 332 ESPAÑA, F. RATNOFF, D.D.
THE ROLE OF PREKALLIKREIN AND HIGH-MOLECULAR-WEIGHT KININOGEN IN
THE CONTACT ACTIVATION OF HAGEMAN-FACTOR(FACTOR-XII)BY SULFATIDES
AND OTHER AGENTS (EN)
J.LA.CL.MED. 102(4)487-499 (1983) (ESTADOS UNIDOS) 35 REF
HOSP.UNIV. (CLEVELAND) - SEGUR.SOCIAL, C.SANIT.LA FE (VALENCIA)
- 333 PRIETO, F. BADIA, L.
ADJACENT 2-TRANSLOCATION INVOLVING 130 AND 210 (EN)
J.MED.GENET. 20(2)155-155 (1983) (GRAN BRETAÑA) 2 REF
SEGUR.SOCIAL, C.SANIT.LA FE (VALENCIA)
- 334 ALVAREZ GARIJO, J.A. ALBIACH, V.J. VILA, M.M. MULAS, F.
ESQUEMBRE, V.
PRECOCIOUS PUBERTY AND HYPOTHALAMIC HAMARTOMA WITH TOTAL RECOVERY
AFTER SURGICAL TREATMENT.CASE-REPORT (EN)
J.NEUROSURG. 58(4)583-585 (1983) (ESTADOS UNIDOS) 9 REF
SEGUR.SOCIAL, C.SANIT.LA FE (VALENCIA)
- 335 CABANES, J. MARTI, J. DROZCO, M. BELTRAN, A.
BICOMPARTMENTAL ANALYSIS OF CEREBROSPINAL-FLUID CIRCULATION.THEORY
AND CLINICAL-APPLICATIONS (EN)
J.NEUROSURG. 59(2)311-321 (1983) (ESTADOS UNIDOS) 45 REF
SEGUR.SOCIAL, C.SANIT.LA FE (VALENCIA)
- 336 CORTIJO, J. MARTI BONMATI, E. ESPLUGUES, J. ESPLUGUES, J.V.
COMPARATIVE-STUDY OF PIRENZEPINE AND OTHER ANTIMUSCARINOS IN THE
ISOLATED GUINEA-PIG ESOPHAGUS (CA)
J.PHARMACOL. 14(4)525-525 (1983) (FRANCIA)
UNIV., FAC.MEDICINA (VALENCIA)
- 337 RUBIO, E. PALOP, V. MARTINEZ MIR, I. MORALES OLIVAS, F.J.
ESPLUGUES, J.
INFLUENCE OF THE DISSOLVENT ON ITS EFFECTS ON ARTERIAL-PRESSURE
AND CARDIAC PRESSURE IN THE CASE OF BROMOCRIPTINE (CA)
J.PHARMACOL. 14(4)535-535 (1983) (FRANCIA)
UNIV., FAC.MEDICINA (VALENCIA)
- 338 MORALES OLIVAS, F.J. BORGES, C. SANAHUJA, A. RUBIO, E.
ESPLUGUES, J.
EFFECT OF H-2 AGONISTS AND ANTAGONISTS IN THE ISOLATED GUINEA-PIG
TRACHEA (CA)
J.PHARMACOL. 14(4)539-539 (1983) (FRANCIA)
UNIV., FAC.MEDICINA (VALENCIA)
- 339 RODRIGUEZ, C. MARTI BONMATI, E. CORTIJO, J. BRAGUE, R.
ESPLUGUES, J.
EXPERIMENTAL METHODOLOGICAL STUDY OF THE GASTRIC CAVITY IN THE
CONSCIOUS RAT. EFFECT OF INDUMETHACIN AND ASPIRIN (CA)
J.PHARMACOL. 14(4)590-590 (1983) (FRANCIA)
UNIV., FAC.MEDICINA (VALENCIA)

- 340 BRAGUE, R. MARTI BONMATI, E. RODRIGUEZ, C. ESPLUGUES, J.V.
BURCHES, E. ESPLUGUES, J.
COMPARATIVE-STUDY EVALUATING THE CONCENTRATION OF $H^+(CH^+)$ BY
SELECTIVE ELECTRODES AND FOR CLASSIFICATION (CA)
J.PHARMACOL. 14(4)621-621 (1983) (FRANCIA)
UNIV., FAC.MEDICINA (VALENCIA)
- 341 RUBIOLS, E. BEDATE, H. ESPLUGUES, J. GARRIDO, J.
MARTINEZ ROLDAN, C.
PHARMACOLOGICAL STUDY OF INVITRO MITONAFIDE (CA)
J.PHARMACOL. 14(4)630-630 (1983) (FRANCIA)
UNIV., FAC.MEDICINA (VALENCIA)
- 342 RUBIOLS, E. BEDATE, H. ESPLUGUES, J. GARRIDO, J.
MARTINEZ ROLDAN, C.
PHARMACOLOGICAL STUDY OF INVIVO MITONAFIDE (CA)
J.PHARMACOL. 14(4)631-631 (1983) (FRANCIA)
UNIV., FAC.MEDICINA (VALENCIA)
- 343 MORALES OLIVAS, F.J. CORTIJO, J. ESPLUGUES, J.V. RUBIO, E.
ESPLUGUES, J.
THE EFFECT OF CALCIUM ANTAGONISTS ON THE ESOPHAGEAL CONTRACTION IN
THE CASE OF DISTINTICT AGONISTS (CA)
J.PHARMACOL. 14(4)652-652 (1983) (FRANCIA)
UNIV., FAC.MEDICINA (VALENCIA)
- 344 CORTIJO, J. PERPIÑA, M. MURCILLO, E. RODRIGUEZ, C.
ESPLUGUES, J.
EFFECT OF CALCIUM ANTAGONISTS ON THE CONTRACTION OF A STRIP OF
LUNG ISOLATED FROM NORMAL AND SENSITIZED GUINEA-PIGS (CA)
J.PHARMACOL. 14(4)661-661 (1983) (FRANCIA)
UNIV., FAC.MEDICINA (VALENCIA)
- 345 PALOP, R. RODRIGUEZ, C. MORALES OLIVAS, F.J. BELLO, R.
ESPLUGUES, J.
ACUTE INTOXICATIONS AND ALLERGIC DRUG-REACTIONS. STUDY 398
CASES (CA)
J.PHARMACOL. 14(4)684-684 (1983) (FRANCIA)
UNIV., FAC.MEDICINA (VALENCIA)
- 346 RENAU PIQUERAS, J. PEREZ SERRANO, M.D. MARTINEZ RAMON, A.
STEREOLOGICAL STUDY OF MURINE MYELOMA AND HYBRIDONA CELLS INVITRO
AND INVIVO (EN)
J.SUBMIC.CY. 15(3)607-618 (1983) (ITALIA) 21 REF
INST.INVEST.CITOL. (VALENCIA)
- 347 CERVERA, J. ALAMAR, M. MARTINEZ RAMON, A.
RENAU PIQUERAS, J.
NUCLEAR ALTERATIVOS INDUCED BY CADMIUM CHLORIDE AND L-CANAVANINE
IN HELA 53 CELLS.ACCUMULATION OF PERICHRROMATIN GRANULES (EN)
J.ULTRA.RES. 82(3)241-263 (1983) (ESTADOS UNIDOS) 51 REF
INST.INVEST.CITOL. (VALENCIA)

- 348 AZNAR, J. ESCAMILLA, J. GILABERT, J.
THERAPEUTIC-ABORTION IN LIFE-THREATENING PREGNANCIES (EN)
LANCET 1(8336)1280-1281 (1983) (GRAN BRETAÑA)
SEGUR.SOCIAL. C.SANIT.LA FE (VALENCIA)
- 349 SANZ, M.A. SUCH MARTINEZ, M. RAFECAS, J. MARTIN, G.
SANTOS, M.
STAPHYLOCOCCUS EPIDERMIDIS INFECTIONS IN ACUTE MYELOBLASTIC-
LEUKEMIA PATIENTS FITTED WITH HICKMAN CATHETERS (EN)
LANCET 2(8360)1191-1192 (1983) (GRAN BRETAÑA) 5 REF
SEGUR.SOCIAL. C.SANIT.LA FE (VALENCIA)
- 350 TRULLENQUE PERIS, R. FABRA RAMIS, F. GARCIA PECHE, P.
ARLAND'S FELIX, P. CAND IVORRA, J.
15 YEARS OF SRUGERY FOR DUODENAL-ULCER (FR)
LYON CHIR. 79(2)93-96 (1983) (FRANCIA)
DIPUTACION, HOSP.PROV. (VALENCIA)
- 351 RENAU PIQUERAS, J. MUÑOZ GUERRA, S. CERVERA, J.
EFFECTS OF PREPARATORY TECHNIQUES ON THE FINE-STRUCTURE OF HUMAN
PERIPHERAL-BLOOD LYMPHOCYTES-T. 4. QUALITATIVE AND QUANTITATIVE-
ANALYSIS OF LYMPHOCYTES-T EMBEDDED IN EPON AND POLYVINYL-
ALCOHOL (EN)
MIKROSKOPIE 40(9-10)256-263 (1983) (AUSTRIA) 38 REF
INST.INVEST.CITOL. (VALENCIA) - UNIV.. ESC.TECN.SUP.ING.INDUSTR.
(BARCELONA)
- 352 RUBIO, V. BRITTON, M.G. GRISOLIA, S.
ACTIVATION OF CARBAMOYL PHOSPHATE SYNTHETASE BY
CRYOPROTECTANTS (EN)
MOL.C.BIOCH. 53(1-2)279-298 (1983) (HOLANDA) 37 REF
INST.INVEST.CITOL. (VALENCIA) - HOSP.STA.MARY (LONDRES)
- 353 GARCIA DE LOMAS, J. RODRIGUEZ, F. CAVAS, M.L. LOPEZ, I.
ALTUNA, A.
IMMUNOLOGY OF DERMATOPHYTOSIS.EXPERIMENTAL-STUDY (EN)
MYCOPATHOLO. 82(1)29-32 (1983) (HOLANDA) 5 REF
UNIV.. FAC.MEDICINA (VALENCIA)
- 354 VAYA, A. CARRATALA, A. MARTINEZ, C. AZNAR, J.
HEMATOLOGICAL AND CLINICAL-DATA IN 200 CASES OF THALASSEMIA TRAIT
IN EASTERN SPAIN (EN)
NOUV.RF.HEM. 25(6)369-373 (1983) (FRANCIA) 26 REF
SEGUR.SOCIAL. C.SANIT.LA FE (VALENCIA)
- 355 CABALLERO CARPENA, O. PARDO MONTANER, J.
CONTRIBUTION TO THE DIAGNOSIS OF IDIOPATHIC FEMORAL-HEAD NECROSIS
BY SCINTIGRAPHY WITH TC-99M-MDP ASSESSED QUANTITATIVELY BY
COMPUTER (EN)
NUKLEARMED. 22(5)232-236 (1983) (REP.FED.ALEMANA) 10 REF
SEGUR.SOCIAL. C.SANIT.LA FE (VALENCIA)
- 356 FORNER, J.V. MIRO, R. DELGADO, M. GINER, M.F.
GONZALEZ, C.V. BEJAR, M.D.
THE FEMALE PARAPLEGIC IN SPAIN-PRELIMINARY-REPORT (EN)
PARAPLEGIA 21(3)176-183 (1983) (GRAN BRETAÑA)
SEGUR.SOCIAL. C.SANIT.LA FE (VALENCIA)

- 357 GUERRI, C. GRISOLIA, S.
CHRONIC ETHANOL TREATMENT AFFECTS SYNAPTOSOMAL MEMBRANE-BOUND
ENZYMES (EN)
PHARM.BIO.B. 18(1)45-50 (1983) (ESTADOS UNIDOS) 32 REF
INST.INVEST.CITOL. (VALENCIA)
- 358 SORIA, B.
PROPERTIES OF MINIATURE POST-SYNAPTIC CURRENTS AT THE TORPEDO-
MARMORATA NERVE-ELECTROPLATE JUNCTION (EN)
O.J.EXP.PHY. 68(2)189-202 (1983) (GRAN BRETAÑA) 38 REF
UNIV., FAC.MEDICINA (VALENCIA) - FAC.BIOLOGIA (NORWICH)
- 359 REIG, F.B. ADELANTADO, J.V.G.
DECOMPOSITION OF ORGANIC-MATTER WITH MOLTEN ALKALI-DETERMINATION
OF ARSENIC AND ANTIMONY IN ORGANIC-COMPOUNDS (EN)
TALANTA 30(6)437-439 (1983) (GRAN BRETAÑA) 33 REF
UNIV., FAC.MEDICINA (VALENCIA)
- 360 PERPINA, M. BENLLOCH, E. MARCO, V. ABAD, F. NAUFFAL, D.
EFFECT OF THORACENTESIS ON PULMONARY GAS-EXCHANGE (EN)
THORAX 38(10)747-750 (1983) (GRAN BRETAÑA) 9 REF
SEGUR.SOCIAL, C.SANIT.LA FE (VALENCIA)
- 361 ESTELLES, A. AZNAR, J. ESPAÑA, F.
THE ABSENCE OF RELEASE OF THE PLASMINOGEN ACTIVATOR AFTER VENOUS
OCCLUSION IN A FLETCHER TRAIT PATIENT (EN)
THROMB.HAEM. 49(1)66-66 (1983) (REP.FED.ALEMANA) 9 REF
SEGUR.SOCIAL, C.SANIT.LA FE (VALENCIA)
- 362 AZNAR, J.A. JORQUERA, J.I. PEIRO, A.
SUPPRESSION OF INHIBITORS IN HEMOPHILIA WITH CORTICOIDS AND
FACTOR-VIII (EN)
THROMB.HAEM. 49(3)248-248 (1983) (REP.FED.ALEMANA) 3 REF
SEGUR.SOCIAL, C.SANIT.LA FE (VALENCIA)
- 363 BONILLA MUSOLES, F. GIL, M.P. RAMIREZ, J.V. PELLICER, A.
FERREZ BARRIENDOS, J. SANCHEZ PEÑA, J.M.
ECHOGRAPHIC IMAGES OF THE FETAL INTESTINES DURING
PREGNANCY.CONTINUAL SONOGRAPHIC OBSERVATIONS (GE)
ULTRASCHALL MED. 4(2)114-119 (1983) (REP.FED.ALEMANA)
UNIV., FAC.MEDICINA (VALENCIA)
- 364 LLOMBART BOSCH, A. PEYDRO OLAYA, A.
SCANNING AND TRANSMISSION ELECTRON-MICROSCOPY OF EWINGS SARCOMA
OF BONE(TYPICAL AND ATYPICAL VARIANTS).AN ANALYSIS OF 9 CASES (EN)
VIRC.ARCH.A 398(3)329-346 (1983) (REP.FED.ALEMANA) 37 REF
UNIV., FAC.MEDICINA (VALENCIA)
- 365 RENU PIQUERAS, J. CERVERA, J.
CHROMATIN PATTERN OF ISOLATED HUMAN SMALL THYMOCYTES.A
MORPHOMETRIC AND STEREOLOGIC STUDY (EN)
VIRC.ARCH.B 42(3)315-325 (1983) (REP.FED.ALEMANA) 28 REF
INST.INVEST.CITOL. (VALENCIA)

- 366 HERRERA LARA, M. SMITH AGREDA, V. MORERA, C.
THE COMISSURAL NEURONS OF THE INFERIOR COLLICULUS OF THE RAT (EN)
ACT.ANATOM. 119(3)174-178 (1984) (SUIZA) 19 REF
UNIV., FAC.MEDICINA (VALENCIA) - UNIV. (MAGUNCIA)
- 367 GUERRI, C.
EFFECTS OF ALCOHOL WITHDRAWAL ON SYNAPTOSOMAL MEMBRANES FROM
ALCONOLIC RATS (EN)
ALC.CLIN.EX. 8(1)95-95 (1984) (ESTADOS UNIDOS)
INST.INVEST.CITOL. (VALENCIA)
- 368 GUERRI, C. SANCHIS, R.
ACETALDEHYDE AND ALCOHOL LEVELS IN RAT MOTHERS AND FETUSES AT
DIFFERENT GESTATIONAL STAGES (EN)
ALC.CLIN.EX. 8(1)96-96 (1984) (ESTADOS UNIDOS)
INST.INVEST.CITOL. (VALENCIA)
- 369 RUDEEN, P.K. GUERRI, C.
INUTERO ETHANOL EXPOSURE ALTERS MEMBRANE-BOUND ENZYMES IN 6
BRAIN-AREAS (EN)
ALC.CLIN.EX. 8(1)116-116 (1984) (ESTADOS UNIDOS)
INST.INVEST.CITOL. (VALENCIA)
- 370 MARTIN, G. GIMENO, J.V. COSIN, J. GUILLEM, M.I.
TIME CONSTANT OF ISOVOLUMIC PRESSURE FALL. NEW NUMERICAL
APPROACHES AND SIGNIFICANCE (EN)
AM.J.PHYSL. 247(2)283 (1984) (ESTADOS UNIDOS) 31 REF
SEGUR.SOCIAL, C.SANIT.LA FE (VALENCIA)
- 371 BERNARDO, J.M.
ON PRIOR DISTRIBUTION FOR BINARY TRIALS. COMMENT (EN)
AM.STATISTN. 38(4)247-248 (1984) (ESTADOS UNIDOS) 1 REF
UNIV., FAC.MEDICINA (VALENCIA)
- 372 SOLVAY, H. KAHN, M. SELOSSE, P. CARLIER, J. CLOAREC, M.
DELWICHE, J.P. FENDLLAR, J.
ATHEROSCLEROSIS AND CEREBRAL ISCHEMIC ATTACKS. INTAKES OF
CEREBROGRAPHY WITH XE-133 INHALED AND PLATELET TEST IN THE
DIAGNOSIS. CLINICAL AND THERAPEUTIC MONITORING. (EN)
ANGIOLOGY 35(11)709-718 (1984) (ESTADOS UNIDOS) 9 REF
LABORAT.BOEHRINGER (INGELHEIM) - FAC.MEDICINA (BRUSELAS) - UNIV.
(AMBERES) - FAC.CIENCIAS (AMBERES) - HOSP.UNIV. (PARIS) - UNIV..
HOSP.CLINICO (VALENCIA) - HOSP.UNIV. (GODINNE)
- 373 BOTELLA ANTON, R. MULA, M.M. MARTINEZ, A.J.
PINAZO CANALES, M.I. CASTELLS RODELLAS, A. MORAGON GORDON, M.
PSEUDOCYSTS OF AURICLE. CLINICAL PRESENTATION AND PATHOLOGY OF 3
CASES (FR)
ANN.DER.VEN. 111(10)919-923 (1984) (FRANCIA) 4 REF
UNIV.. HOSP.CLINICO (VALENCIA)
- 374 FEBRE BOSCH, M.I. MARTINEZ APARICIO, A. CLEMENTE GARCIA, J.
ALIAGA, A.
POIKILODERMA CONGENITALE TYPE THOMSON WITH MAJOR BONE
DYSPLASIAS (FR)
ANN.DER.VEN. 111(5)429-433 (1984) (FRANCIA) 15 REF
DIPUTACION, HOSP.PROV. (VALENCIA)

- 375 VALCUENDE CAVERO, F. TORRES PERIS, V. PEREZ MARTINEZ, A.
CASTELLS RODELLAS, A. PELLIN, A. LLOMBART BOSCH, A.
MERKEL CELL TUMOR OF THE SKIN (FR)
ANN.DER.VEN. 111(5)469 (1984) (FRANCIA) 17 REF
UNIV., FAC.MEDICINA (VALENCIA)
- 376 MONTERO, M.R. MARTINEZ RAMON, A. FAYOS, J.L. ALVAREZ, V.
TERMINAL DELECTION OF (1)(Q42) IN A NEWBORN (EN)
ANN.GENET. 27(3)178-179 (1984) (FRANCIA) 3 REF
INST.INVEST.CITOL. (VALENCIA) - DIPUTACION, HOSP.PROV. (VALENCIA)
- 377 CARRASCO, D. PALLARDO, L. PRIETO, M. MOLL, J.L.
CRUZ, J.M. BERENQUER, J.
HEPATIC ADENOMATA AND ANDROGEN TREATMENT (EN)
ANN.INT.MED. 100(2)316-316 (1984) (ESTADOS UNIDOS) 4 REF
SEGUR.SOCIAL, C.SANIT.LA FE (VALENCIA)
- 378 GALLEGO, R.
PROPERTIES OF CHEMORECEPTOR NEURONS (CA)
ARCH.BIOL.M. 17(2)76 (1984) (CHILE)
UNIV., FAC.MEDICINA (ALICANTE)
- 379 BELMONTE, C.
INTERACTIONS BETWEEN THE RECEPTOR AND ITS SENSORY NEURON (CA)
ARCH.BIOL.M. 17(2)77 (1984) (CHILE)
UNIV., FAC.MEDICINA (ALICANTE)
- 380 MORALES OLIVAS, F.J. PALOP, V. RUBIO, E. ESPLUGUES, J.
HYPOTENSIVE ACTION AND ALPHA-ADRENOLYTIC PROPERTIES OF A NEW
DOPAMINERGIC AGONIST, CU-32-085, IN THE RAT (EN)
ARCH.I.PHAR. 272(1)71-78 (1984) (BELGICA) 9 REF
UNIV., FAC.MEDICINA (VALENCIA)
- 381 SANTOS, M.T. VALLES, J. AZNAR, J. BELTRAN, M. HERRAIZ, M.
EFFECT OF SMOKING ON PLASMA AND PLATELET FATTY-ACID COMPOSITION IN
MIDDLE-AGE MEN (EN)
ATHEROSCLER. 50(1)53-62 (1984) (IRLANDA) 21 REF
SEGUR.SOCIAL, C.SANIT.LA FE (VALENCIA) - HIDROELECTRICA ESP.S.A.
(VALENCIA)
- 382 MARCO, V. TOGORES, B. PERPINA, M. PELLICER, C.
FRANCES, J.
COMPARISON OF THE EFFICACY OF NIFEDIPINE AND IPRATROPIUM BROMIDE
TO PREVENT METHACHOLINE-INDUCED BRONCHOCONSTRICTION IN
ASTHMATICS (EN)
B.EUR.PHYS. 20(6)49 (1984) (GRAN BRETAÑA)
SEGUR.SOCIAL, C.SANIT.LA FE (VALENCIA)
- 383 CASTELL, J.V. GUILLEN, I. GOMEZ LECHON, M.J.
WHY DO INITIAL STEPS OF SERUM-FREE CULTURES OF HEPATOCYTES
FAIL (EN)
BIO.CELL. 52(1)29 (1984) (FRANCIA)
SEGUR.SOCIAL, C.SANIT.LA FE (VALENCIA)

- 384 GOMEZ LECHON, M.J. LOPEZ, P. CASTELL, J.V.
CRYSPRESERVATION OF ISOLATED ADULT HEPATOCYTES (EN)
BIOC.CELL. 52(1)58 (1984) (FRANCIA)
SEGUR.SOCIAL, C.SANIT.LA FE (VALENCIA)
- 385 OCONNOR, J.E. GUERRI, C. GRISOLIA, S.
EFFECTS OF AMMONIA ON SYNAPTOSOMAL MEMBRANES (EN)
BIOC.BIOP.R. 119(2)516-523 (1984) (ESTADOS UNIDOS) 30 REF
INST.INVEST.CITOL. (VALENCIA)
- 386 COSTELL, M. OCONNOR, J.E. MIGUEZ, M.P. GRISOLIA, S.
EFFECTS OF L-CARNITINE ON UREA SYNTHESIS FOLLOWING ACUTE AMMONIA
INTOXICATION IN MICE (EN)
BIOC.BIOP.R. 120(3)726-733 (1984) (ESTADOS UNIDOS) 22 REF
INST.INVEST.CITOL. (VALENCIA)
- 387 MONTIEL, C. ARTALEJO, A.R. GARCIA, A.G.
EFFECTS OF THE NOVEL DIHYDROPYRIDINE BAY-K-8644 ON ADRENOMEDULLARY
CATECHOLAMINE RELEASE EVOKED BY CALCIUM REINTRODUCTION (EN)
BIOC.BIOP.R. 120(3)851-857 (1984) (ESTADOS UNIDOS) 18 REF
UNIV.AUTONOMA, FAC.MEDICINA (MADRID) - UNIV.. FAC.MEDICINA
(ALICANTE)
- 388 MILLAN, D. SANCHEZ ANDRES, J.V. RIPOLL, C. SORIA, B.
MUSCARINIC RECEPTOR INACTIVATION BY BUTANE-2,3-DIONE (EN)
BIOCHEM.SOC.TRANS. 12(5)810-811 (1984) (GRAN BRETAÑA) 5 REF
UNIV.. FAC.MEDICINA (VALENCIA)
- 389 SANCHEZ ANDRES, J.V. PALAFOX, I. RIPOLL, C. MILLAN, D.
SORIA, B.
INHIBITION OF MUSCARINIC BINDING BY PYRIDOXAL-5'-PHOSPHATE (EN)
BIOCHEM.SOC.TRANS. 12(5)811-812 (1984) (GRAN BRETAÑA) 8 REF
UNIV.. FAC.MEDICINA (VALENCIA)
- 390 RIPOLL, C. MILLAN, D. SANCHEZ ANDRES, J.V. SORIA, B.
PYRIDOXAL-5'-PHOSPHATE CONTENT OF SYNAPTIC-MEMBRANES (EN)
BIOCHEM.SOC.TRANS. 12(5)812-813 (1984) (GRAN BRETAÑA) 4 REF
UNIV.. FAC.MEDICINA (VALENCIA)
- 391 BERNARDO, J.M.
PROBLEMS AN PITIFALLS OF RISK ASSESSMENT IN ANTENATAL CARE (EN)
BR.J.OBST.G. 91(2)205-206 (1984) (GRAN BRETAÑA) 4 REF
UNIV.. FAC.MEDICINA (VALENCIA)
- 392 MENEZO, J.L. CHAQUES, V. HARTO, M.
THE SRK REGRESSION FORMULA IN CALCULATING THE DIOPTRIC POWER OF
INTRAOCULAR LENSES (EN)
BR.J.OPHTH. 68(4)235-237 (1984) (GRAN BRETAÑA) 11 REF
SEGUR.SOCIAL, C.SANIT.LA FE (VALENCIA)
- 393 CENA, V. GARCIA, A.G. GONZALEZ GARCIA, C. KIRPEKAR, S.M.
ORTHOGRADE AND RETROGRADE AXONAL-TRANSPORT OF CALMODULIN IN A CAT
NORADRENERGIC NEURON (EN)
BR.J.PHARM. 82(1)143-149 (1984) (GRAN BRETAÑA) 21 REF
MED.CENTR.SUNY DOWNSTATE (NEWYORK) - UNIV.. FAC.MEDICINA
(ALICANTE)

- 394 CORTIJO, J. ESPLUGUES, J. MORGILLO, E. PERPIÑA, M.
PHARMACOLOGICAL ANALYSIS OF THE RESPONSIVENESS OF GUINEA-PIG LUNG
PARENCHYMAL STRIP TO DOPAMINE (EN)
BR.J.PHARM. 83(1)161-167 (1984) (GRAN BRETAÑA) 29 REF
UNIV., FAC.MEDICINA (ALCALA DE HENARES) - UNIV., FAC.MEDICINA
(VALENCIA)
- 395 COSIN, J. GIMENO, V. ALEGRE, S. BRETO, M. PEREZ GOMEZ, F.
REFLEX CARDIOVASCULAR-RESPONSE TO ACUTE MYOCARDIAL ISCHEMIA (EN)
CARDIO.RES. 18(9)555-560 (1984) (GRAN BRETAÑA) 16 REF
UNIV., HOSP.CLINICO (MADRID) - SEGUR.SOCIAL, C.SANIT.LA FE
(VALENCIA)
- 396 MARTINEZ RAMON, A. RENAU PIQUERAS, J.
MONOCLONAL-ANTIBODY TO GLUTAMATE-DEHYDROGENASE ISOLATION AND
CHARACTERIZATION (EN)
CELL.BIOL.J. 8(8)665-674 (1984) (GRAN BRETAÑA) 11 REF
INST.INVEST.CITOL. (VALENCIA)
- 397 ZAMORA, I. LURBE, A. ALVAREZ GARIJO, J.A. MENDIZABAL, S.
SIMON, J.
SHUNT NEPHRITIS. A REPORT ON 5 CHILDREN (EN)
CHILD.BRAIN 11(3)183-187 (1984) (SUIZA) 20 REF
SEGUR.SOCIAL, C.SANIT.LA FE (VALENCIA)
- 398 ALONSO, A. TABOADA, D. ALVAREZ GARIJO, J.A.
VIDAL SAMPEDRO, J. VIEITO, X.
SPONTANEOUS HEMATOMAS CAUSED BY MICROANGIOMATOSIS OF THE BASAL
GANGLIA. PRESENTATION OF 2 CASES IN THE NEWBORN PERIOD (EN)
CHILD.BRAIN 11(3)202-211 (1984) (SUIZA) 16 REF
SEGUR.SOCIAL, C.SANIT.LA FE (VALENCIA)
- 399 PETERS, T.J. WEST, J.R. PATRICK, J. TAYLOR, A.N.
PRATT, O.E. BECK, F. GREENWOOD, J. SULIK, K.K.
DREOSTI, I.E. CLARREN, S.K. GRISOLIA, S. DIAMOND, I.
SPDHR, H.L.
PRENATAL AND EARLY POSTNATAL EXPOSURE TO ETHANOL PERMANENTLY
ALTERS THE RAT HIPPOCAMPUS. DISCUSSION (EN)
CIBA FOUND. (105)21-25 (1984) (HOLANDA) 12 REF
CENTR.INVEST.CLIN. (HARROW) - UNIV. (IOWA) - UNIV. (ONTARIO) -
HOSP.VET.ADM. (LOS ANGELES) - UNIV. (LOS ANGELES) -
INST.PSIQUIATR. (LONDRES) - UNIV. (LEICESTER) - UNIV.
(CHAPEL HILL) - UNIV. (SEATTLE) - INST.INVEST.CITOL. (VALENCIA)
- 400 POSKITT, E.M.E. TAYLOR, A.N. GUERRI, C. MACRAE, K.D.
PRATT, O.E. PATRICK, J. STREISSGUTH, A.P. MEJEWSKI, F.
WEST, J.R.
ALTERED STRESS RESPONSIVENESS IN ADULT-RATS EXPOSED TO ETHANOL
INUTERO. NEURO-ENDOCRINE MECHANISMS. DISCUSSION (EN)
CIBA FOUND. (105)60-65 (1984) (HOLANDA) 17 REF
HOSP.INFANT. (LIVERPOOL) - HOSP.VET.ADM. (LOS ANGELES) - UNIV.
(LOS ANGELES) - INST.INVEST.CITOL. (VALENCIA) - HOSP.CHARING CROSS
(LONDRES) - INST.PSIQUIATR. (LONDRES) - UNIV. (ONTARIO) - UNIV.
(SEATTLE) - UNIV. (DUSSELDORF) - UNIV. (IOWA)

- 401 PRATT, O.E. GUERRI, C. GRISOLIA, S. BECK, F. SULIK, K.K.
GREENWOOD, J. CLARREN, S.K. WEST, J.R. POSKITT, E.M.E.
PETERS, T.J.
GENERAL DISCUSSION-1. NEURONAL MIGRATION (EN)
CIBA FOUND. (105)66-69 (1984) (HOLANDA)
INST.PSIQUIATR. (LONDRES) - INST.INVEST.CITOL. (VALENCIA) - UNIV.
(LEICESTER) - UNIV. (CHAPEL HILL) - UNIV. (SEATTLE) - HOSP.INFANT.
(LIVERPOOL) - CENTR.INVEST.CLIN. (HARROW)
- 402 GRISOLIA, S. DIAMOND, I. EDWARDS, J.G. PATRICK, J.
DREOSTI, I.E. PRATT, O.E. GUERRI, C. SULIK, K.K.
PETTIGREW, A.G.
INTERACTION OF ETHANOL WITH NEURAL CELLS IN CULTURE. A MODEL OF
INTOXICATION, TOLERANCE AND WITHDRAWAL. DISCUSSION (EN)
CIBA FOUND. (105)80-84 (1984) (HOLANDA) 4 REF
INST.INVEST.CITOL. (VALENCIA) - UNIV. (SAN FRANCISCO) - UNIV.
(ONTARIO) - COMMONWEALTH SCIENT.INDUSTR.RES.ORGANIZAT. (ADELAIDA)
INST.PSIQUIATR. (LONDRES) - UNIV. (CHAPEL HILL) - UNIV. (SYDNEY)
- 403 GUERRI, C. ESQUIFINO, A. SANCHIS, R. GRISOLIA, S.
GROWTH, ENZYMES AND HORMONAL CHANGES IN OFFSPRING OF ALCOHOL-FED
RATS. (EN)
CIBA FOUND. (105)85-98 (1984) (HOLANDA) 41 REF
INST.INVEST.CITOL. (VALENCIA) - UNIV., FAC.MEDICINA (MADRID)
- 404 LOSER, M. GUERRI, C. PETERS, T.J. PRATT, O.E.
TAYLOR, A.N. PATRICK, J. POSKITT, E.M.E. BECK, F.
CLARREN, S.K. MAJEWSKI, F.
GROWTH, ENZYMES AND HORMONAL CHANGES IN OFFSPRING OF ALCOHOL-FED-
RATS. DISCUSSION (EN)
CIBA FOUND. (105)98-102 (1984) (HOLANDA) 14 REF
UNIV. (MUNSTER) - INST.INVEST.CITOL. (VALENCIA) -
CENTR.INVEST.CLIN. (HARROW) - HOSP.VET.ADM. (LOS ANGELES) - UNIV.
(LOS ANGELES) - UNIV. (ONTARIO) - HOSP.INFANT. (LIVERPOOL) - UNIV.
(LEICESTER) - UNIV. (SEATTLE) - UNIV. (DUSSELDORF)
- 405 SULIK, K.K. DREOSTI, I.E. LOSER, H. CLARREN, S.K.
GUERRI, C. POSKITT, E.M.E. MACRAE, K.D. PRATT, O.E.
GRISOLIA, S. STREISSGUTH, A.P. SPOHR, H.L. GREENWOOD, J.
BECK, F. FRASER, F.C. EDWARDS, J.G. WRIGHT, J.T.
PETERS, T.J.
INTERACTIONS BETWEEN TRACE-ELEMENTS AND ALCOHOL IN RATS.
DISCUSSION (EN)
CIBA FOUND. (105)116-123 (1984) (HOLANDA) 14 REF
UNIV. (CHAPEL HILL) - COMMONWEALTH SCIENT.INDUSTR.RES.ORGANIZAT.
(ADELAIDA) - UNIV. (MUNSTER) - INST.INVEST.CITOL. (VALENCIA) -
HOSP.INFANT. (LIVERPOOL) - UNIV. (DUSSELDORF) - INST.PSIQUIATR.
(LONDRES) - UNIV. (SEATTLE) - UNIV. (ONTARIO)

- 406 BECK, F. SULIK, K.K. FRASER, F.C. DIAMOND, I.
GRISOLIA, S. GUERRI, C. MAJEWSKI, F. TAYLOR, A.N.
WEST, J.R.
CRITICAL PERIODS FOR ALCOHOL TERATOGENESIS IN MICE, WITH SPECIAL
REFERENCE TO THE GASTRULATION STAGE OF EMBRIOGENESIS.
DISCUSSION (EN)
CIBA FOUND. (105)137-141 (1984) (HOLANDA) 5 REF
UNIV. (LEICESTER) - UNIV. (CHAPEL HILL) - UNIV. (NEWFOUNDLAND) -
UNIV. (SAN FRANCISCO) - INST.INVEST.CITOL. (VALENCIA) - UNIV.
(DUSSELDORF) - HOSP.VET.ADM. (LOS ANGELES) - UNIV. (LOS ANGELES) -
UNIV. (IOWA)
- 407 PRATT, D.E. FRASER, F.C. GUERRI, C. GRISOLIA, S.
GREENWOOD, J. STREISSGUTH, A.P. PETERS, T.J. EDWARDS, J.G.
SULIK, K.K. WEST, J.R. CLARREN, S.K. WRIGHT, J.T.
MAJEWSKI, F.
GENERAL DISCUSSION-2. ARE THE RESULTS FROM DIFFERENT ANIMAL-MODELS
CONSISTENT (EN)
CIBA FOUND. (105)173-175 (1984) (HOLANDA) 4 REF
UNIV. (NEWFOUNDLAND) - INST.INVEST.CITOL. (VALENCIA) -
CENTR.INVEST.CLIN. (HARROW) - INST.PSIQUIATR. (LONDRES) - UNIV.
(CHAPEL HILL) - UNIV. (IOWA) - UNIV. (SEATTLE) - UNIV.
(DUSSELDORF)
- 408 PRATT, D.E. SPOHR, H.L. POSKITT, E.M.E. LOSER, H.
STREISSGUTH, A.P. BECK, F. MAJEWSKI, F. WEST, J.R.
GREENWOOD, J. SULIK, K.K. PETTIGREW, A.G. GUERRI, C.
PATRICK, J. EDWARDS, J.G. CLARREN, S.K.
CLINICAL PSYCHOPATOLOGICAL AND DEVELOPMENTAL ASPECTS IN CHILDREN
WITH THE FETAL ALCOHOL SYNDROME. A 4- YEAR FOLLOW-UP-
STUDY.DISCUSSION (EN)
CIBA FOUND. (105)211-217 (1984) (HOLANDA) 4 REF
INST.PSIQUIATR. (LONDRES) - HOSP.INFANT. (BERLIN) - HOSP.INFANT.
(LIVERPOOL) - UNIV. (MUNSTER) - UNIV. (SEATTLE) - UNIV.
(LEICESTER) - UNIV. (DUSSELDORF) - UNIV. (IOWA) - UNIV. (SYDNEY) -
INST.INVEST.CITOL. (VALENCIA)
- 409 POSKITT, E.M.E. BECK, F. GREENWOOD, J. STREISSGUTH, A.P.
PETERS, T.J. CLARREN, S.K. PATRICK, J. MAJEWSKI, F.
SULIK, K.K. PRATT, D.E. DREOSTI, I.E. MACRAE, K.D.
EDWARDS, J.G. GUERRI, C.
GROWTH OF RAT EMBRYOS IN THE SERUM OF ALCOHOL
DRINKERS.DISCUSSION (EN)
CIBA FOUND. (105)230-233 (1984) (HOLANDA) 4 REF
HOSP.INFANT. (LIVERPOOL) - UNIV. (LEICESTER) - INST.PSIQUIATR.
(LONDRES) - CENTR.INVEST.CLIN. (HARROW) - UNIV. (SEATTLE) - UNIV.
(ONTARIO) - UNIV. (DUSSELDORF) - COMMONWEALTH
SCIENT.INDUSTR.RES.ORGANIZAT. (ADELAIDA) - INST.INVEST.CITOL.
(VALENCIA)

- 410 PRATT, D.E. BECK, F. TAYLOR, A.N. MAJEWSKI, F.
 CLARREN, S.K. STREISSGUTH, A.P. LITTLE, R.E. EDWARDS, J.G.
 PETERS, T.J. FRASER, F.C. DREOSTI, I.E. PATRICK, J.
 SULIK, K.K. POSKITT, E.M.E. GRISOLIA, S. DIAMOND, I.
 GREENWOOD, J.
 GENERAL DISCUSSION-3. WHAT DO WE WANT FROM ANIMAL-MODELS (EN)
 CIBA FOUND. (105)234-239 (1984) (HOLANDA) 7 REF
 INST.PSIQUIATR. (LONDRES) - UNIV. (LEICESTER) - UNIV.
 (LOS ANGELES) - UNIV. (DUSSELDORF) - UNIV. (SEATTLE) -
 CENTR.INVEST.CLIN. (HARROW) - COMMONWEALTH
 SCIENT.INDUSTR.RES.ORGANIZAT. (ADELAIDA) - UNIV. (ONTARIO) -
 INST.INVEST.CITOL. (VALENCIA) - UNIV. (SAN FRANCISCO)
- 411 GRISOLIA, S. LITTLE, R.E. PRATT, D.E. POSKITT, E.M.E.
 WRIGHT, J.T. EDWARDS, J.G. STREISSGUTH, A.P. CLARREN, S.K.
 BECK, F. SULIK, K.K. PATRICK, J.
 PREVENTING FETAL ALCOHOL EFFECTS. EFFECTIVENESS OF A DEMONSTRATION
 PROJECT. DISCUSSION (EN)
 CIBA FOUND. (105)271-274 (1984) (HOLANDA) 1 REF
 INST.INVEST.CITOL. (VALENCIA) - HOSP.UNIV. (MIDDLESEX) -
 INST.PSIQUIATR. (LONDRES) - UNIV. (SEATTLE) - UNIV. (LEICESTER) -
 UNIV. (CHAPEL HILL) - UNIV. (ONTARIO)
- 412 FRASER, F.C. MAJEWSKI, F. WRIGHT, J.T. SULIK, K.K.
 PATRICK, J. POSKITT, E.M.E. CLARREN, S.K. STREISSGUTH, A.P.
 LITTLE, R.E. EDWARDS, J.G. BECK, F. GUERRI, C.
 PRATT, D.E. MACRAE, K.D.
 FINAL GENERAL DISCUSSION. PRENATAL DIAGNOSIS AND COUNSELING (EN)
 CIBA FOUND. (105)275-278 (1984) (HOLANDA)
 UNIV. (NEWFOUNDLAND) - UNIV. (DUSSELDORF) - UNIV. (ONTARIO) -
 HOSP.INFANT. (LIVERPOOL) - INST.INVEST.CITOL. (VALENCIA) - UNIV.
 (LEICESTER) - UNIV. (SEATTLE) - INST.PSIQUIATR. (LONDRES)
- 413 DIAMOND, I. SULIK, K.K. BECK, F. DREOSTI, I.E.
 GRISOLIA, S. PRATT, D.E. WEST, J.R. GREENWOOD, J.
 PETTIGREW, A.G. PATRICK, J. PETERS, T.J. CLARREN, S.K.
 FINAL GENERAL DISCUSSION. ETHANOL AND TERATOGENIC MECHANISMS (EN)
 CIBA FOUND. (105)278-283 (1984) (HOLANDA) 6 REF
 UNIV. (SAN FRANCISCO) - UNIV. (CHAPEL HILL) - UNIV. (LEICESTER) -
 COMMONWEALTH SCIENT.INDUSTR.RES.ORGANIZAT. (ADELAIDA) -
 INST.INVEST.CITOL. (VALENCIA) - INST.PSIQUIATR. (LONDRES) - UNIV.
 (IOWA) - UNIV. (SYDNEY) - UNIV. (ONTARIO) - CENTR.INVEST.CLIN.
 (HARROW)
- 414 VILA, V. RAGANON, E. LLOPIS, F. AZNAR, J.
 ISOLATION OF HUMAN-FIBRINOGEN USING NITROBLUE TETRAZOLIUM
 (NBT) (EN)
 CLIN.CHIM.A. 138(2)215-219 (1984) (HOLANDA) 19 REF
 SEGUR.SOCIAL. C.SANIT.LA FE (VALENCIA)
- 415 PERALES, A. MINGUEZ, J. MANESS, J. DOMENECH, A.
 MONLEON, J.
 FETAL SYSTOLIC-TIME INTERVALS IN HYPERTENSIVE PREGNANCIES (EN)
 CLIN.EXP.HY. 3(2-3)407-407 (1984) (ESTADOS UNIDOS)
 SEGUR.SOCIAL. C.SANIT.LA FE (VALENCIA)

- 416 MONGAY, C. CERDA, V.
A GENERALIZED CALCULATION FOR PREPARATION OF BUFFER SOLUTIONS OF
KNOWN IONIC-STRENGTH (EN)
COMPUT.CHEM. 8(3)213-216 (1984) (GRAN BRETAÑA) 10 REF
UNIV., FAC.MEDICINA (VALENCIA) - UNIV., FAC.QUIMICA
(PALMA DE MALLORCA)
- 417 MONSALVE, F. RUCABADO, L. SALVADOR, A. BONASTRE, J.
CUÑAT, J. RUANO, M.
MYOCARDIAL DEPRESSION IN SEPTIC SHOCK CAUSED BY MENINGOCOCCAL
INFECTION (EN)
CRIT.CARE M. 12(12)1021-1023 (1984) (ESTADOS UNIDOS) 29 REF
SEGUR.SOCIAL, C.SANIT.LA FE (VALENCIA)
- 418 FELIPO, V. GRISOLIA, S.
TRANSPORT AND REGULATION OF POLYPEPTIDE PRECURSORS OF MATURE
MITOCHONDRIAL PROTEINS (EN)
CURR.T.CELL. 23-217-249 (1984) (ESTADOS UNIDOS) 153 REF
INST.INVEST.CITOL. (VALENCIA)
- 419 GUILLEN, C. FORTEA, J.M. SERRANO, G. MARTORELL, M.A.
COGOLLOS, E. ALEGRE, V. ALIAGA, A.
MULTICENTRIC RETICULOHISTIOCYTOSIS (EN)
DERMATOLOG. 169(5)311-317 (1984) (SUIZA) 15 REF
DIPUTACION, HOSP.PROV. (VALENCIA) - UNIV., HOSP.CLINICO (VALENCIA)
- 420 SANCHIS-BAYARRI, V. FRAILE, M.T. LORENTE, S. TORREGROSA, R.
THE RATE OF IMMUNOGLOBULIN-E IN PATIENTS ATTACKED BY SYPHILIS (FR)
DEVEL.BIOL. 57-113-116 (1984) (SUIZA) 10 REF
DIPUTACION, HOSP.PROV. (VALENCIA)
- 421 GARCIA, A.G. SALA, F. LADONA, M.G. CENA, V. MONTIEL, C.
ANALYSIS OF THE CATCHOLAMINE SECRETORY PROCESS BY USING A NOVEL
DIHYDROPYRIDINE CALCIUM AGONIST AND POTASSIUM OR CALCIUM
GRADIENTS (EN)
DEVELOP.NEU. 17-51-63 (1984) (HOLANDA) 38 REF
UNIV., FAC.MEDICINA (ALICANTE)
- 422 GARCIA, A.G. SALA, F. LADONA, M.G. CENA, V. MONTIEL, C.
ANALYSIS OF THE CATCHOLAMINE SECRETORY PROCESS BY USING A NOVEL
DIHYDROPYRIDINE CALCIUM AGONIST AND POTASSIUM OR CALCIUM
GRADIENTS (EN)
DEVELOP.NEU. 17-51-63 (1984) (HOLANDA) 38 REF
UNIV., FAC.MEDICINA (ALICANTE)
- 423 GARRIDO PALMA, G. BERENQUER, J. BRETO, M.
URSODEOXYCHOLIC ACID AND BILE HYPERSATURATION (EN)
DIG.DIS.SCI. 29(4)380-380 (1984) (ESTADOS UNIDOS) 7 REF
SEGUR.SOCIAL, C.SANIT.LA FE (VALENCIA)
- 424 BALAGUER, J.V. APARISI, L. RODRIGO, J.M. OLMO, J. DEL
SERRA, M. BIXQUERT, M.
INFLUENCE OF RENAL-FUNCTION ON RESULTS IN SERUM AND URINE OF THE
PABA AND PANCREOLAURYL TESTS (EN)
DIGESTION 30(2)114-114 (1984) (SUIZA)
UNIV., HOSP.CLINICO (VALENCIA)

- 425 BENETO, A. LOPEZ, L. CRUZ, A.S. GOMEZ, E. GOMEZ, J. VILCHEZ, V.
SHORT LOCALIZED PERIODIC ACTIVITY. A CONTRASTED STUDY BETWEEN
NON-INFLAMMATORY CEREBRAL PATHOLOGY AND ACUTE NECROTIZING
ENCEPHALITIS (EN)
EEG.CL.NEUR. 58(1)4 (1984) (HOLANDA)
UNIV., HOSP.CLINICO (VALENCIA)
- 426 GOBERNADO, M. CANTON, E. SANTOS, M.
INVITRO ACTIVITY OF CIPROFLOXACIN AGAINST BRUCELLA-MELITENSIS (EN)
EUR.J.CL.M. 3(4)371-371 (1984) (REP.FED.ALEMANA) 3 REF
SEGUR.SOCIAL. C.SANIT.LA FE (VALENCIA)
- 427 CORTIJO, J. ESPLUGUES, J. MORALES OLIVAS, F.J. RUBIO, E.
THE INHIBITORY EFFECT OF HISTAMINE ON THE MOTILITY OF RAT UTERUS
INVIVO (EN)
EUR.J.PHARM. 97(1-2)7-12 (1984) (HOLANDA) 21 REF
UNIV., FAC.MEDICINA (VALENCIA)
- 428 MURCILLO, E. PERPIÑA, M. ESPLUGUES, J.
RESPONSIVENESS TO TYRAMINE IN ISOLATED LUNG PARENCHYMAL STRIP OF
GUINEA-PIG AND RAT (EN)
EUR.J.PHARM. 97(1-2)13-19 (1984) (HOLANDA) 15 REF
UNIV., FAC.MEDICINA (ALCALA DE HENARES) - UNIV., FAC.MEDICINA
(VALENCIA)
- 429 KNECHT, E. HERNANDEZ YAGO, J. GRISOLIA, S.
REGULATION OF LYSOSOMAL AUTOPHAGY IN TRANSFORMED AND NON-
TRANSFORMED AUTOPHAGY IN TRANSFORMED AND NON-TRANSFORMED MOUSE
FIBROBLASTS UNDER SEVERAL GROWTH-CONDITIONS (EN)
EXP.CELL.RE. 154(1)224-232 (1984) (ESTADOS UNIDOS) 39 REF
INST.INVEST.CITOL. (VALENCIA)
- 430 ROMA, J. SORIA, B.
ISONICOTINIC-ACID HYDRAZIDE. EARLY EFFECTS ON PERIPHERAL-NERVE
CONDUCTION-VELOCITY (EN)
EXPERIENTIA 40(4)378-380 (1984) (SUIZA) 19 REF
UNIV., FAC.MEDICINA (VALENCIA)
- 431 OCONNOR, J.E. COSTELL, M. GRISOLIA, S.
PROTECTIVE EFFECT OF L-CARNITINE ON HYPERAMMONEMIA (EN)
FEBS LETTER 166(2)331-334 (1984) (HOLANDA) 20 REF
INST.INVEST.CITOL. (VALENCIA)
- 432 NAVARRO, A. GRISOLIA, S.
ATP AND OTHER PURINE NUCLEOTIDES STIMULATE THE INACTIVATION OF
ORNITHINE TRANSCARBAMYLASE BY BROKEN LYSOSOMES (EN)
FEBS LETTER 167(2)259-262 (1984) (HOLANDA) 15 REF
INST.INVEST.CITOL. (VALENCIA)
- 433 GRISOLIA, S. COSTELL, M. OCONNOR, J.E.
PROTECTIVE EFFECT OF L-CARNITINE ON HYPERAMMONEMIA (EN)
FED.PROC. 43(3)617-617 (1984) (ESTADOS UNIDOS)
INST.INVEST.CITOL. (VALENCIA)

- 434 JUEZ, G. RODRIGUEZ VALERA, F.
A MUTANT OF HALOBACTERIUM-HALOBIIUM WITH CONSTITUTIVE PRODUCTION OF
BACTERIORHODOPSIN (EN)
FEMS MICROB. 23(2-3)167-170 (1984) (HOLANDA) 12 REF
UNIV., FAC.MEDICINA (ALICANTE)
- 435 COLOMA, J. CASTELL, J.V.
ISOZYME PATTERN OF THYMIDINE KINASE DURING LIVER-REGENERATION (EN)
H-S.Z.PHYSL. 365(4)457-462 (1984) (REP.FED.ALEMANA) 19 REF
SEGUR.SOCIAL, C.SANIT.LA FE (VALENCIA)
- 436 ESTELLES, A. ESPAÑA, F. VILA, V. REGAÑON, E. AZNAR, J.
VILLA, P.
FAMILIAL ENHANCED FIBRINOLYTIC POTENTIAL DUE TO EXCESS PLASMINOGEN
ACTIVATOR (EN)
HAEMOSTASIS 14(1)23-23 (1984) (SUIZA) 2 REF
SEGUR.SOCIAL, C.SANIT.LA FE (VALENCIA)
- 437 ESTELLES, A. GILABERT, J. ESPAÑA, F. AZNAR, J. AZNAR, I.
PLASMA PLASMINOGEN ACTIVATOR IN NORMAL SUBJECTS BEFORE AND AFTER
VENOUS OCCLUSION, AND IN GYNECOLOGICAL TUMOR -BEARING
PATIENTS (EN)
HAEMOSTASIS 14(1)138-138 (1984) (SUIZA) 2 REF
SEGUR.SOCIAL, C.SANIT.LA FE (VALENCIA)
- 438 REGAÑON, E. VILA, V. AZNAR, J.
GELATION OF FIBRINOGEN IN PLASMA. A KINETIC STUDY BY TURBIDITY
MEASUREMENT (EN)
HAEMOSTASIS 14(2)170-178 (1984) (SUIZA) 36 REF
SEGUR.SOCIAL, C.SANIT.LA FE (VALENCIA)
- 439 KNECHT, E. HERNANDEZ YAGO, J. GRISOLIA, S.
HOMOGENEITY AMONG MITICHONDRIA REVEALED BY A CONSTANT PROPORTION
OF THEIR ENZYMES (EN)
HISTOCHEMIS. 80(4)359-362 (1984) (REP.FED.ALEMANA) 20 REF
INST.INVEST.CITOL. (VALENCIA)
- 440 GOMEZ LECHON, M.J. LOPEZ, P. CASTELL, J.V.
BIOCHEMICAL FUNCTIONALITY AND RECOVERY OF HEPATOCYTES AFTER DEEP
FREEZING STORAGE (EN)
IN VITRO 20(11)826-832 (1984) (ESTADOS UNIDOS) 18 REF
SEGUR.SOCIAL, C.SANIT.LA FE (VALENCIA)
- 441 GOMEZ LECHON, M.J. LOPEZ, P. CASTELL, J.V.
CRYOPRESERVATION OF ISOLATED HEPATOCYTES (EN)
IN VITRO 20(3)269-269 (1984) (ESTADOS UNIDOS)
SEGUR.SOCIAL, C.SANIT.LA FE (VALENCIA)
- 442 VINIEGRA, S. FRANCO, J. CORTES, E.
INCORPORATION OF BOVINE THYROID PEROXIDASE IN LIPOSOMES (EN)
INT.J.BIOCH. 16(11)1167-1170 (1984) (GRAN BRETAÑA) 23 REF
UNIV., FAC.MEDICINA (ALICANTE)

- 443 JAVARES, T. OTERO COTO, E. MAIQUES, V. RINCON, A.
SUCH MARTINEZ, M. CAFFARENA, J.M.
PREGNANCY AFTER HEART-VALVE REPLACEMENT (EN)
INT.J.CARD. 5(6)731-739 (1984) (HOLANDA) 23 REF
SEGUR.SOCIAL, C.SANIT.LA FE (VALENCIA)
- 444 OTERO COTO, E. QUERO JIMENEZ, M. DEVERALL, P.B.
RARE ANOMALIES OF ATRIOVENTRICULAR CONNECTION. HIDDEN OR
SUPERNUMERARY VALVES WITH IMPERFORATE RIGHT ATRIOVENTRICULAR
CONNECTION (EN)
INT.J.CARD. 6(2)149-156 (1984) (HOLANDA) 6 REF
SEGUR.SOCIAL, C.SANIT.LA FE (VALENCIA) - SEGUR.SOCIAL,
CENTR.ESPEC.RAMON Y CAJAL (MADRID) - GUY'S HOSP. (LONDRES)
- 445 PEREZ MATEO, M. SILLERO, C. ARENAS, M. VAZQUEZ, N.
EFFECT OF DILTIAZEM ON PENTAGASTRIN-INDUCED GASTRIC-SECRETION IN
MAN (EN)
INT.J.CL.P. 4(3)213-216 (1984) (SUIZA) 9 REF
SEGUR.SOCIAL, RESID.SANITAR. (ELCHE)
- 446 PORTOLES, M. MINANA, M.D. JORDA, A. GRISOLIA, S.
CAFFEINE INTAKE LOWERS THE LEVEL OF PHENYLALANINE, TYROSINE AND
THYROID-HORMONES IN RAT PLASMA (EN)
IRCS-BIOCH. 12(11)1002-1003 (1984) (GRAN BRETAÑA) 28 REF
INST.INVEST.CITOL. (VALENCIA)
- 447 SERRANO, G. BONILLO, J. ALIAGA, A. GARGALLO, E.
PELUFO, C.
PIROXICAM-INDUCED PHOTSENSITIVITY. INVIVO AND INVITRO STUDIES OF
ITS PHOTSENSITIZING POTENTIAL (EN)
J.AM.ACAD.D. 11(1)113-120 (1984) (ESTADOS UNIDOS) 13 REF
DIPUTACION, HOSP.PROV. (VALENCIA)
- 448 BERNARDO, J.M.
MONITORING THE 1982 SPANISH SOCIALIST VICTORY. A BAYESIAN-
ANALYSIS (EN)
J.AM.STAT.A. 79(387)510-517 (1984) (ESTADOS UNIDOS) 12 REF
UNIV., FAC.MEDICINA (VALENCIA)
- 449 ABAD LOZANO, J.L. RODRIGUEZ VALERA, F.
PHOTODINAMIC INACTIVATION OF BACILLUS-SUBTILIS SPORES (EN)
J.APPL.BACT. 57(2)339-343 (1984) (GRAN BRETAÑA) 16 REF
UNIV., FAC.MEDICINA (ALICANTE)
- 450 SERRANO, G. ALIAGA, A. BONILLO, J. PELUFO, C. OTERO, D.
BASAL-CELL TUMOR WITH ECCRINE DIFFERENTIATION (ECCRINE
EPITHELIOMA) (EN)
J.CUT.PATH. 11(6)553-557 (1984) (DINAMARCA) 14 REF
DIPUTACION, HOSP.PROV. (VALENCIA)
- 451 MINGUELL, J. DIEZ, R. MARCO, M. CASTEL, V.
CRANIAL IRRADIATION IN THE PROPHYLAXIS OF THE CENTRAL NERVOUS-
SYSTEM IN CHILDHOOD LEUKEMIA. OPHTHALMOLOGICAL AND DOSIMETRIC
EVALUATION OF THE LENS (EN)
J.EUR.RADIOTHERAPIE 5(2)87-91 (1984) (FRANCIA)
SEGUR.SOCIAL, C.SANIT.LA FE (VALENCIA)

- 452 MINANA, M.D. PORTOLES, M. JORDA, A. GRISOLIA, S.
LESCH-NYHAN SYNDROME, CAFFEINE MODEL. INCREASE OF PURINE AND
PYRIMIDINE ENZYMES IN RAT-BRAIN (EN)
J.NEUROCHEM. 43(6)1556-1560 (1984) (ESTADOS UNIDOS) 37 REF
INST.INVEST.CITOL. (VALENCIA)
- 453 GONZALEZ DARDER, J. BARBERA, J. CERDA NICOLAS, M.
SEGURA, D. BROSETA, J. BARCIA SALORIO, J.L.
SEQUENTIAL MORPHOLOGICAL AND FUNCTIONAL-CHANGES IN KAOLIN-INDUCED
HYDROCEPHALUS (EN)
J.NEUROSURG. 61(5)918-924 (1984) (ESTADOS UNIDOS) 43 REF
UNIV., FAC.MEDICINA (CADIZ) - UNIV., FAC.MEDICINA (VALENCIA)
- 454 KONINCKX, C.R. GILIAMS, J.P. POLANCO, I. PENA, A.S.
IGA ANTIGLIADIN ANTIBODIES IN CELIAC AND INFLAMMATORY BOWEL-
DISEASE (EN)
J.PED.GASTR. 3(5)676-682 (1984) (ESTADOS UNIDOS) 21 REF
UNIV. (LEIDEN) - SEGUR.SOCIAL. C.SANIT.LA FE (VALENCIA) -
SEGUR.SOCIAL. C.SANIT.LA PAZ (MADRID)
- 455 CERVERA, J. MARTINEZ RAMON, A. RENAU PIQUERAS, J.
METHYLATION OF NUCLEOLAR RNA IN HELA-CELLS STUDIES BY
AUTORADIOGRAPHY (EN)
J.ULTRA.RES. 86(1)46-56 (1984) (ESTADOS UNIDOS) 39 REF
INST.INVEST.CITOL. (VALENCIA)
- 456 MOLL, J.L. CARRASCO, D. PALLARDO, L. PRIETO, M. RAYON, M.
ESCOBEDO, J.M. OLMOS, M. CRUZ, J.M.
CHRONIC HEPATIC-DISEASE (CHD) IN RENAL ALLOGRAFT RECIPIENTS (EN)
KIDNEY INT. 26(2)219-219 (1984) (ESTADOS UNIDOS)
SEGUR.SOCIAL. C.SANIT.LA FE (VALENCIA)
- 457 PALLARDO, L. MOLL, J.L. GRACIA, J. PANADERO, J.
MARTIN, L. ALONSO, M. GUILLEN, M. CRUZ, J.M.
HIGH-DOSE OR LOW-DOSE STEROIDS IN RENAL-TRANSPLANTATION (EN)
KIDNEY INT. 26(2)220-220 (1984) (ESTADOS UNIDOS)
SEGUR.SOCIAL. C.SANIT.LA FE (VALENCIA)
- 458 ASENSI, F. OTERO, M.C. MARTINEZ BERGANZA, P. BOSCA, J.
SALMONELLA HEPATIC ABSCESS IN A 15-MONTH-OLD GIRL. NONSURGICAL
DIAGNOSIS AND TREATMENT (GE)
KLIN.PADIAT. 196(1)60-61 (1984) (REP.FED.ALEMANA) 7 REF
SEGUR.SOCIAL. C.SANIT.LA FE (VALENCIA)
- 459 SAUS, J. SANCHIS, R. SIGUENZA, F. RUBIO, V.
RECOVERY AFTER POTENTIALLY LETHAL AMOUNT OF METHANOL (EN)
LANCET 1(8369)158-158 (1984) (GRAN BRETAÑA) 1 REF
INST.INVEST.CITOL. (VALENCIA) - UNIV., HOSP.CLINICO (VALENCIA)
- 460 RENAU PIQUERAS, J. WETTER, O. MIRAGALL, F. BRANDHORST, D.
MARTINEZ RAMON, A.
ULTRAESTRUCTURAL ANALYSIS OF HUMAN PLASMACYTOMA CELLS PREPARED ON
AFFINITY BEADS AFTER EXPOSURE TO ANTI-IDIOTYPE ANTIBODIES (EN)
LEUK.RES. 8(3)491-500 (1984) (GRAN BRETAÑA) 25 REF
UNIV. (ESSEN) - INST.INVEST.CITOL. (VALENCIA) - FAC.MEDICINA
(HANNOVER)

- 461 REBOLLO, J.E.; MOREAU, P.L. BLANCO, M. DEVURET, R.
RESTORATION OF RECA PROTEIN-ACTIVITY BY GENETIC
COMPLEMENTATION (EN)
MOL.G.GENET. 195(1-2)83-89 (1984) (ESTADOS UNIDOS) 31 REF
INST.INVEST.CITOL. (VALENCIA) - CNRS (GIF SUR YVETTE)
- 462 CARRASCO, D. BARRACHINA, M. PRIETO, M. BERENGUER, J.
CLOMIPHENE CITRATE AND LIVER-CELL ADENOMA (EN)
N.ENG.J.MED. 310(17)1120-1121 (1984) (ESTADOS UNIDOS) 2 REF
SEGUR.SOCIAL. C.SANIT.LA FE (VALENCIA)
- 463 GARCIA, A.G. SALA, F. REIG, J.A. VINIEGRA, S. FRIAS, J.
FONTERIZ, R. GANDIA, L.
DIHYDROPYRIDINE BAY-K-8644 ACTIVATES CHROMAFFIN CELL CALCIUM
CHANNELS (EN)
NATURE 309(5963)69-71 (1984) (GRAN BRETAÑA) 19 REF
UNIV., FAC.MEDICINA (ALICANTE) - UNIV.AUTONOMA, FAC.MEDICINA
(MADRID)
- 464 BURGAL, M. LIZONDO, J. JORDA, A. GRISOLIA, S.
INHIBITION BY N-ACETYL-ASPARTATE OF ASPARTATE BINDING TO A
PROTEOLIPID FRACTION FROM RAT CEREBRAL-CORTEX (EN)
NEUROCHEM.R. 9(2)219-224 (1984) (ESTADOS UNIDOS) 24 REF
INST.INVEST.CITOL. (VALENCIA)
- 465 OCONNOR, J.E. COSTELL, M. GRISOLIA, S.
PREVENTION OF AMMONIA TOXICITY BY L-CARNITINE. METABOLIC CHANGES
IN BRAIN (EN)
NEUROCHEM.R. 9(4)563-570 (1984) (ESTADOS UNIDOS) 24 REF
INST.INVEST.CITOL. (VALENCIA)
- 466 GALLEGO, R. BELMONTE, C.
AXONAL CONDUCTION-VELOCITY AND INPUT CONDUCTANCE IN PETROSAL
GANGLION PRIMARY SENSORY NEURONS OF THE CAT. (EN)
NEUROSCI.L. 52(1-2)117-122 (1984) (HOLANDA) 22 REF
UNIV., FAC.MEDICINA (ALICANTE)
- 467 GARCIA CIVERA, R. SANJUAN, R. MORELL, S.
FERRERO CABEDO, J.A. MIRALLES, L. LLAVADOR, J.
LOPEZ MERINO, V.
EFFECTS OF PROPAFENONE ON INDUCTION AND MAINTENANCE OF
ATRIOVENTRICULAR NODAL REENTRANT TACHYCARDIA (EN)
PACE 7(4)649-655 (1984) (ESTADOS UNIDOS) 23 REF
UNIV., HOSP.CLINICO (VALENCIA)
- 468 GALLEGO, J. FORNER, J.V. JIMENEZ, F. MARTINEZ, E.
NICERGOLINE IN THE TREATMENT OF NEUROPATHIC BLADDER DYSFUNCTION. A
PRELIMINARY-REPORT (EN)
PARAPLEGIA 22(4)216-224 (1984) (GRAN BRETAÑA)
SEGUR.SOCIAL. C.SANIT.LA FE (VALENCIA)
- 469 VERA SEMPERE, F. LLOMBART BOSCH, A.
MALIGNANT FIBROHISTIOCYTOMA (MFH) OF THE BREAST. PRIMARY AND
POSTIRRADIATION VARIANTS. AN ULTRASTRUCTURAL-STUDY (EN)
PATH.RES.PR. 178(3)289-296 (1984) (REP.FED.ALEMANA) 29 REF
UNIV., HOSP.CLINICO (VALENCIA)

- 470 BENAVENT, A. ESTELLES, A. AZNAR, J. MARTINEZ SALES, V.
GILABERT, J. FORNAS, E.
DYSFUNCTIONAL PLASMINOGEN IN FULL TERM NEWBORN. STUDY OF ACTIVE-
SITE OF PLASMIN (EN)
THROMB.HAEM. 51(1)67-70 (1984) (REP.FED.ALEMANA) 30 REF
SEGUR.SOCIAL. C.SANIT.LA FE (VALENCIA)
- 471 AZNAR, J.A. JORQUERA, J.I. PEIRO, A. GARCIA, I.
THE IMPORTANCE OF CORTICOIDS ADDED TO CONTINUED TREATMENT WITH
FACTOR-VIII CONCENTRATES IN THE SUPPRESSION OF INHIBITORS IN
HEMOPHILIA-A (EN)
THROMB.HAEM. 51(2)217-221 (1984) (REP.FED.ALEMANA) 30 REF
SEGUR.SOCIAL. C.SANIT.LA FE (VALENCIA)
- 472 ESTELLES, A. GARCIA PLAZA, I. DASI, A. AZNAR, J.
DUART, M. SANZ, G. PEREZ REQUEJO, J.L. ESPANA, F.
JIMENEZ, C. ABELEDO, G.
SEVERE INHERITED HOMOZIGOUS PROTEIN-C DEFICIENCY IN A NEWBORN-
INFANT. (EN)
THROMB.HAEM. 52(1)53-56 (1984) (REP.FED.ALEMANA) 37 REF
SEGUR.SOCIAL. C.SANIT.LA FE (VALENCIA) - UNIV.CARABOBO (VALENCIA)
- 473 AZNAR, J. ESTELLES, A. VILA, V. REGAÑON, E. ESPANA, F.
VILLA, P.
INHERITED FIBRINOLYTIC DISORDER DUE TO AN ENHANCED PLASMINOGEN-
ACTIVATOR LEVEL (EN)
THROMB.HAEM. 52(2)196-200 (1984) (REP.FED.ALEMANA) 50 REF
SEGUR.SOCIAL. C.SANIT.LA FE (VALENCIA)
- 474 AZNAR, J.A. JORQUERA, J.I. CARBONELL, F.
SANCHEZ CUENCA, J.M. TRENOR, A. MEDINA, R.D. CARMONA, E.
GONZALEZ MOLINA, A.
IMMUNOLOGICAL STUDIES OF HEMOPHILIC PATIENTS WITH INHIBITORS
TREATER WITH FACTOR-VIII CONCENTRATES IN A PROTOCOL TO INDUCE
IMMUNOTOLERANCE (EN)
THROMB.HAEM. 52(2)212-213 (1984) (REP.FED.ALEMANA) 7 REF
SEGUR.SOCIAL. C.SANIT.LA FE (VALENCIA)
- 475 REGAÑON, E. VILA, V. AZNAR, J.
EFFECT OF CALCIUM-IONS ON FIBRIN GEL FORMATION IN NORMAL
PLASMA (EN)
THROMB.RES. 35(3)365-369 (1984) (ESTADOS UNIDOS) 17 REF
SEGUR.SOCIAL. C.SANIT.LA FE (VALENCIA)
- 476 BONILLA MUSOLES, F. RAMIREZ, J.V. PEREZ GIL, M.
PELLICER, A.
INTRAUTERINE DIAGNOSIS OF HOLOPROSENCEPHALY (GE)
ULTRASCHALL.MED. 5(1)24-28 (1984) (REP.FED.ALEMANA)
UNIV., FAC.MEDICINA (VALENCIA)
- 477 BONILLA MUSOLES, F. RAMIREZ, J.V. BICKMANN, H.J.
AMNIOTIC BAND SYNDROME IN INTRAUTERINE ULTRASOUND DIAGNOSIS (GE)
ULTRASCHALL.MED. 5(4)155-159 (1984) (REP.FED.ALEMANA)
UNIV., FAC.MEDICINA (VALENCIA)

- 478 OCONNOR, J.E. RENU PIQUERAS, J. GRISOLIA, S.
EFFECTS OF UREASE-INDUCED HYPERAMMONEMIA IN MOUSE-LIVER
ULTRASTRUCTURAL, STEREOLOGIC AND BIOCHEMICAL - STUDY (EN)
VIRC.ARCH.B. 46(3)187-197 (1984) (REP.FED.ALEMANA) 47 REF
INST.INVEST.CITOL. (VALENCIA)
- 479 HERRERA LARA, M. SMITH AGREDA, V.
AN ELECTRON-MICROSCOPE STUDY OF THE DORSAL GRAY CIMMISSURE OF THE
RAT SPINAL CORD (SEGMENT C-1) (EN)
Z.MIK.ANAT. 98(6)805-812 (1984) (REP.DEMOCR.ALEMANA) 27 REF
UNIV., FAC.MEDICINA (VALENCIA)

INDICE DE AUTORES

- ABAD LOZANO, J.L. 449
 ABAD, E. 246
 ABAD, F. 360
 ABELEDO, G. 472
 ADELANTADO, J.V.G. 359
 AGUSTIN, J. 164
 ALAMAR, M. 202, 347
 ALBERT, A. 148
 ALBERT, F.J. 223
 ALBIACH, V.J. 334
 ALBORCH, E. 11, 12
 ALCARAZ, M.J. 62
 ALEGRE, B. 89, 296
 ALEGRE, S. 395
 ALEGRE, V. 419
 ALEMAN, J. 75
 ALEXANDER, D.P. 304
 ALIAGA, A. 16, 87, 212, 330, 374, 419
 447, 450
 ALINO, S.F. 25, 36, 257
 ALONSO, A. 44, 55, 58, 106, 147, 398
 ALONSO, J. 22, 23, 312
 ALONSO, M. 457
 ALOY PANTIN, M. 298
 ALTUNA, A. 141, 142, 353
 ALVAREZ GARIJO, J.A. 44, 58, 106, 107
 135, 147, 334, 397, 398
 ALVAREZ, V. 376
 AMIGO, V. 306
 AMOROS, F. 124, 125
 ANDRES, A. 72, 75
 ANDRES, V. 55
 ANDREWS, W.H.H. 304
 ANTONIO, P. 175, 315, 319
 APARICI, R. 3
 APARISI, L. 213, 424
 ARACIL, J. 78, 79, 108, 211
 ARENAS, M. 445
 ARGUDO, A. 296
 ARLAND'S FELIX, P. 350
 ARMENGOD, M.E. 139, 195
 ARNAU, A. 310
 ARRIAGA, M.D. DE 8, 71
 ARTALEJO, A.R. 387
 ASENSI, F. 32, 130, 458
 AVILES, F.J. 148
 AYALA, M.J. 72, 73, 74, 75
 AYLES, A.P. 106
 AZNAR, I. 437
 AZNAR, J. 13, 39, 40, 60, 66, 67, 68
 77, 81, 143, 225, 226, 227, 228, 229,
 231, 232, 234, 235, 236, 237, 238
 239, 242, 243, 244, 251, 284, 287
 288, 289, 293, 328, 348, 354, 361
 381, 414, 436, 437, 438, 470, 472
 473, 475
 AZNAR, J.A. 124, 125, 126, 288, 362
 471, 474
 AZNAR, J.R.D. 230
 BADIA, L. 32, 88, 130, 207, 306, 333
 BAENA, P. 86
 BAEZA, R. 318
 BAGUENA, J. 82, 101, 104, 105, 120, 151
 270, 305
 BAGUERA, J. 30
 BAIGET, M. 294
 BALAGUER, J.V. 424
 BANNISTER, J.V. 188
 BARBADILLO, A. 269
 BARBERA, E. 16, 105
 BARBERA, J. 69, 453
 BARCELO, M. 211
 BARCIA SALORIO, J.L. 69, 182, 183, 184
 185, 186, 273, 453
 BARRACHINA, M. 462
 BARRANCO, F. 153
 BARTRONS, R. 7, 93
 BASOMBA, A. 133, 210
 BAYLERIAN, R. 250
 BECK, F. 399, 401, 404, 405, 406, 408
 409, 410, 411, 412, 413
 BEDATE, H. 254, 256, 262, 341, 342
 BEJAR, M.D. 356
 BEL, J. 213
 BELDA, F.J. 83, 100
 BELLO, R. 254, 345
 BELLVER, L.A. 164
 BELMONTE, C. 379, 466
 DELTRAN, A. 335
 BELTRAN, M. 157, 238, 381
 BENAGES, A. 136, 181
 BENAVENT, A. 226, 470
 BENEDITO, J. 43
 BENETO, A. 425
 BENGUA, C.B. DE 73
 BENITEZ, J. 207
 BENLLOCH, E. 317, 360
 BERENQUER, J. 29, 30, 128, 285, 312
 313, 317, 324, 377, 423, 462
 BERGUA, M. 113
 BERLANGA HERNANDEZ, J.L. 164
 BERNARDO, J.M. 371, 391, 448
 BESALDUCH, J. 179
 BICKMANN, H.J. 477
 BIXQUERT, M. 213, 424
 BLACHE, R. 275
 BLANCH, S. 102, 116
 BLANCO, M. 140, 196, 461
 BLANES, R. 204
 BLASCO, E. 48, 63, 136, 176, 297
 BLASCO, F. 218
 BOIX, J.H. 310

- BOLINCHES, R. 265
 BOLUFER, P. 175, 231, 237, 315, 319
 BOMBI, J.A. 16
 BONASTRE, J. 159, 417
 BONET MARCO, J. 283
 BONILLA MUSOLES, F. 363, 476, 477
 BONILLO, J. 447, 450
 BONORA, V. 109
 BORDES, V. 183, 184
 BORGES, C. 338
 BORRO, J.M. 85, 181, 218, 297
 BOSCA, J. 458
 BOSCH, E. 132, 175
 BOTELLA ANTON, R. 373
 BOTELLA SOLANA, S. 149, 155, 156, 160
 161
 BOTELLA, L.M. 196
 BRAGUE, R. 339, 340
 BRANDHORST, D. 290, 460
 BRAZALEZ, A. 113
 BREIPOHL, W. 37, 47
 BRETO, M. 296, 395, 423
 BRITTON, H.G. 91, 95, 304, 314, 352
 BROSETA, J. 69, 182, 183, 184, 185, 186
 273, 453
 BUFFET, J. 160, 161
 BURCHES, E. 340
 BURGAL, M. 252, 280, 464
 CABADES, A. 110, 112, 150, 151, 152
 153, 157, 158, 159
 CABADES, F. 128
 CABALLERO CARPENA, O. 355
 CABALLEBO, M. 305
 CABANES, J. 335
 CABELLO, A. 43
 CABO, J. 115, 190, 321
 CABRERA, A. 249
 CAFFARENA, J.M. 38, 49, 65, 208, 209
 249, 286, 443
 CALABRO, R. 99
 CALABUIG, J.R. 109
 CALAP, J. 41
 CALPENA, R. 53
 CAMAÑAS, A. 85
 CAMPOS, A. 133
 CAMPOS, V.C. 100, 118
 CAMPS, M.A. 164
 CANO IVORRA, J. 127, 350
 CANO PERAL, J. 127
 CANO, R.P. 109
 CANOSA, C. 169
 CANTO, A. 63
 CANTON, E. 426
 CARBONELL, F. 207, 250, 474
 CARLIER, J. 372
 CARMONA, E. 474
 CARRASCO, D. 377, 456, 462
 CARRATALA, A. 354
 CARRERAS, J. 7, 93
 CASTANEDA, A.R. 249
 CASTEL, V. 272, 306, 451
 CASTELL, J.V. 197, 199, 200, 201, 245
 325, 326, 327, 383, 384, 435, 440
 441
 CASTELLS RODELLAS, A. 41, 178, 298, 330
 373, 375
 CASTILLO FERRANDO, J.R. 46
 CASTRO, J.E. 150, 152, 153, 159
 CATALA, M.D. 266, 267
 CAVAS, M.L. 142, 353
 CAVIOLA, E. 109
 CEBRIAN, J. 309
 CENA, V. 393, 421, 422
 CERDA NICOLAS, M. 31, 69, 453
 CERDA, V. 416
 CERES, L. 59
 CERVERA, J. 50, 170, 202, 203, 290, 347
 351, 365, 455
 CHAMORRO, J.J. 86
 CHAQUES, V. 392
 CHARLO DUPONT, T. 292
 CHIVA, F. 261
 CHORRO, J. 149, 156
 CHULIA, F. 323
 CIDONCHA, R. 87
 CIUDAD, J. 186
 CLARREN, S.K. 399, 401, 404, 405, 407
 408, 409, 410, 411, 412, 413
 CLAVERO, J.A. 73
 CLEMENTE GARCIA, J. 374
 CLIMENT, F. 93
 CLOAREC, M. 372
 COGOLLOS, E. 419
 COLLADO, P. 196
 COLOMA, J. 120, 201, 270, 325, 327, 435
 CORTES, E. 442
 CORTIJO, J. 255, 336, 339, 343, 344
 394, 427
 CORTINA, H. 3, 162
 CORTINA, M. 59
 COSIN, J. 82, 89, 110, 151, 152, 173
 370, 395
 COSTA, P. 113
 COSTELL, M. 219, 222, 386, 431, 433
 465
 CROSS, R. 122
 CRUZ, A.S. 425
 CRUZ, J.M. 377, 456, 457
 CUADRA, J. DE LA B7, 212
 CUADRADO, E. 141
 CUEVA, R. DE LA 2, 51, 76
 CUNAT, J. 111, 309, 417

- DASI, A. 472
 DELGADO, M. 356
 DELWICHE, J.P. 372
 DEVERALL, P.B. 444
 DEVORET, R. 461
 DIAGO, M. 213
 DIAMOND, I. 399, 402, 406, 410, 413
 DIEZ CABALLERO, T. 148
 DIEZ, R. 451
 DOMENECH, A. 415
 DREOSTI, I.E. 399, 402, 405, 409, 410
 413
 DUART, M. 472
 EDWARDS, J.G. 402, 405, 407, 408, 409
 410, 411, 412
 ESCAMILLA, J. 348
 ESCOBEDO, J.M. 456
 ESCUIN, F.L. 74
 ESPAÑA, F. 143, 234, 240, 241, 251, 331
 332, 361, 436, 437, 472, 473
 ESPINOSA, C. 126
 ESPLUGUES, J. 25, 35, 36, 62, 131, 174
 205, 253, 254, 255, 256, 257, 259
 260, 261, 262, 263, 264, 295, 323
 336, 337, 338, 339, 340, 341, 342
 343, 344, 345, 380, 394, 427, 428
 ESPLUGUES, J.V. 336, 340, 343
 ESQUEMBRE, V. 334
 ESQUIFINO, A. 403
 ESTEBAN, J. 22, 23
 ESTEBAN, M. 150, 159
 ESTELLES, A. 60, 66, 68, 226, 234, 235
 236, 251, 288, 361, 436, 437, 470
 472, 473
 ESTER, A. 93
 ESTRELA, J.M. 9, 10, 96, 301
 FABRA RAMIS, F. 350
 FAIZPARDO, F. 75
 FAUGUETA, J.S. 165
 FAYOS, J.L. 376
 FEBRE BOSCH, M.I. 374
 FELIPO, V. 191, 418
 FELIU, J.E. 120, 270
 FENOLLAR, J. 372
 FERNANDEZ PAYON, A. 242
 FERNANDEZ, I. 294
 FERNANDEZ, M.A. 67, 225, 235, 287, 288
 FERRAGUT, J.A. 97
 FERRANDO, A. 112
 FERRANDO, C. 110, 150, 151, 152, 153
 157, 158
 FERRER RODA, J. 214, 318
 FERRER, I. 219, 222
 FERRER, L.M. 116, 177
 FERRERO CABEDO, J.A. 149, 154, 156, 467
 FERREZ BARRIENDOS, J. 363
 FIGUERA, M.J. 130
 FIGUEROA ANDOLLO, J. 292
 FITE, E. 316
 FOMBELLIDA, J.C. 22, 23
 FONTERIZ, R. 463
 FORNAS, E. 470
 FORNER, J.V. 56, 356, 468
 FORTEA, J.M. 16, 212, 419
 FRAILE, M.T. 420
 FRANCES, J. 382
 FRANCO, J. 442
 FRASER, F.C. 405, 406, 407, 410, 412
 FRASQUET, F.J. 83
 FRIAS, J. 463
 FRONTERA IZQUIERDO, P. 24
 FROUFE, A. 58, 135
 FUSTER, E. 307
 GABALDON, M. 101
 GAILLARD PLAZA, G. 46
 GALBIS, J.L. 96
 GALBIS, M. 175
 GALLEGO, J. 468
 GALLEGO, R. 378, 466
 GANDIA, L. 463
 GARCIA BORRAS, J.J. 52
 GARCIA CIVERA, R. 149, 154, 155, 158
 274, 467
 GARCIA CONDE, J. 233
 GARCIA DE LOMAS, J. 141, 142, 353
 GARCIA FERRANDO, V. 155
 GARCIA PECHE, P. 350
 GARCIA PLAZA, I. 472
 GARCIA RAMOS, J.L. 76
 GARCIA SACRISTAN, J. 155
 GARCIA VILANOVA, A. 307
 GARCIA VILLALMANZO, I. 133
 GARCIA ZARZA, A. 48, 63, 86, 176, 181
 218, 297
 GARCIA, A. 293, 306
 GARCIA, A.G. 387, 393, 421, 422, 463
 GARCIA, D. 310
 GARCIA, H. 213
 GARCIA, I. 471
 GARCIA, M. 165
 GARCIA, M.D. 120, 245, 270
 GARCIA, R. 319
 GARGALLO, E. 447
 GARRIDO PALMA, G. 243, 423
 GARRIDO, J. 341, 342
 GARRIGUES, V. 285, 324
 GIBSON, J. 223
 GIL, M.P. 363
 GIL, R. 105
 GILABERT, J. 60, 66, 68, 226, 235, 236
 288, 348, 437, 470
 GILIAMS, J.P. 454

- GILSANZ, A. 113
 GIMENEZ, A. 265
 GIMENO, J.V. 82, 89, 150, 151, 152, 170, 370
 GIMENO, V. 110, 395
 GIMFERRER, E. 294
 GINER, J.V. 266, 267
 GINER, M.F. 356
 GOBERNADO, M. 426
 GOMAR SANCHO, F. 34
 GOMAR, F. 57
 GOMEZ GARCIA, J.L. 308
 GOMEZ LECHON, M.J. 105, 120, 197, 199, 245, 270, 325, 326, 327, 383, 384, 440, 441
 GOMEZ ULLATE, J.M. 38
 GOMEZ, E. 425
 GOMEZ, F. 2, 51, 76
 GOMEZ, J. 425
 GOMEZ, M. 190, 321
 GOMIS, F. 52
 GONZALEZ DARDER, J. 183, 185, 186, 273, 453
 GONZALEZ GARCIA, C. 393
 GONZALEZ MOLINA, A. 30, 210, 305, 474
 GONZALEZ PONT, G. 209
 GONZALEZ, C.V. 356
 GOODNOUCH, L.T. 143
 GRACIA, J. 457
 GRAS, M.D. 128
 GRAU, E. 53
 GREENWOOD, J. 399, 401, 405, 407, 408, 409, 410, 413
 GRESA, M. 296
 GRISOLIA, S. 6, 7, 8, 15, 17, 18, 19, 20, 21, 26, 27, 28, 61, 71, 80, 90, 91, 92, 93, 94, 95, 103, 114, 115, 119, 122, 123, 137, 144, 163, 169, 171, 172, 189, 190, 191, 193, 198, 215, 216, 219, 220, 221, 222, 252, 268, 271, 279, 280, 281, 300, 314, 321, 352, 357, 385, 386, 399, 401, 402, 403, 405, 406, 407, 410, 411, 413, 418, 429, 431, 432, 433, 439, 446, 452, 464, 465, 478
 GUADALAJARA, A.M. 300
 GUERRI, C. 10, 17, 18, 27, 61, 94, 122, 137, 163, 171, 172, 189, 193, 194, 271, 279, 357, 367, 368, 369, 385, 400, 401, 402, 403, 404, 405, 406, 407, 408, 409, 412
 GUIJARRO, R. 176, 218, 297
 GUILLEM, M.I. 370
 GUILLEN, C. 419
 GUILLEN, I. 383
 GUILLEN, M. 457
 GUIZ, J. 213
 GUTIERREZ, F. 169
 HARTO, M. 392
 HECHT, B.K. 206
 HECHT, F. 206
 HEMS, R. 188, 302
 HERNANDEZ GIL, A. 311
 HERNANDEZ YAGO, J. 15, 19, 20, 26, 28, 71, 119, 129, 138, 168, 191, 220, 221, 268, 281, 429, 439
 HERNANDEZ, G. 184, 186
 HERRAIZ, M. 238, 381
 HERRERA LARA, M. 366, 479
 HERRERA, G. 196
 HERTENSTEIN, C. 290
 HILL, H.A.O. 188
 HINOJOSA, J. 29, 312
 HYMAN, W.L. 169
 IBARS, M. 93
 IBORRA, J.L. 97, 204
 IDOATE, J. 237
 ILLUECA, A. 329
 INFANTES, C. 146
 INSA, L. 149, 154, 156
 IRANZO, R. 165
 JAVARES, T. 443
 JIMENEZ, C. 472
 JIMENEZ, F. 468
 JORDA, A. 115, 169, 190, 193, 217, 222, 252, 321, 446, 452, 464
 JORDA, M. 165
 JORDAN, R. 159
 JORQUERA, J.I. 362, 471, 474
 JDU, J.M. 93
 JUAN, M. 285
 JUEZ, G. 434
 JULIA, A. 316
 KAHN, M. 372
 KIRPEKAR, S.M. 393
 KNECHT, E. 15, 19, 20, 26, 28, 54, 119, 129, 138, 168, 281, 429, 439
 KONINCKX, C.R. 454
 KREBS, H.A. 302
 KRIZNIK, D. 330
 LADONA, M.G. 421, 422
 LAFE, C.S. 324
 LALOSEVIC, J. 330
 LANUZA, A. 3, 59
 LATASA, J.M. 87
 LEMARCHAND BERAUD, T. 2, 51, 76
 LITTLE, R.E. 410, 411, 412
 LIZONDO, J. 290, 464
 LLAMAS, J.J. 23
 LLAMAS, J.M. 22
 LLAMAS, P. 208, 286
 LLAVADOR, J. 154, 155, 274, 467

- LLEDO, M. 100
 LLINARES, A.M. 74
 LLOBELL LLEO, E. 282
 LLOMBART BOSCH, A. 31, 57, 69, 100, 167
 275, 276, 277, 307, 364, 375, 469
 LLOPIS, B. 132
 LLOPIS, F. 210, 414
 LLOPIS, R. S. 149, 156
 LLORCA, M.A. 311
 LLORENTE, P. 192
 LLORIS, J.M. 25, 36, 205, 256, 257
 LOPEZ ALDEGUER, J. 187
 LOPEZ ARRANZ, J.S. 99
 LOPEZ GARCIA, M.J. 178
 LOPEZ MERINO, V. S. 5, 118, 149, 154, 156
 160, 161, 467
 LOPEZ, I. 353
 LOPEZ, L. 425
 LOPEZ, M.P. 199
 LOPEZ, P. 384, 440, 441
 LORENTE, D. 113
 LORENTE, J. 157
 LORENTE, S. 420
 LOSER, H. 405, 408
 LOSER, M. 404
 LOWE, G. 95
 LOZANO, J.A. 97
 LUCEA, J.A. 248
 LURBE, A. 269, 272, 397
 LUZ, J. 153
 MACRAE, K.D. 400, 405, 409, 412
 MAIQUES, V. 443
 MAIQUEZ, A. 250
 MAJEWSKI, F. 404, 406, 407, 408, 409
 410, 412
 MALLACE, R. 28
 MANESS, J. 415
 MANRESA PRESAS, F. 5
 MARCO, M. 451
 MARCO, V. 317, 360, 382
 MARI, A. 59
 MARIN, F. 141
 MAROÑAS, J.M. 209, 286
 MARQUES, J.L. 49
 MARRON, J. 330
 MARSICO, F. 99
 MARTI BONMATI, E. 25, 35, 36, 174, 205
 256, 257, 261, 264, 323, 336, 339
 340
 MARTI, J. 22, 23, 335
 MARTI, L. 256
 MARTIN, A. 117
 MARTIN, G. 11, 82, 124, 125, 152, 173
 349, 370
 MARTIN, L. 457
 MARTINEZ APARICIO, A. 178, 374
 MARTINEZ BERGANZA, P. 458
 MARTINEZ ESCUDERO, J. 214
 MARTINEZ MIR, I. 337
 MARTINEZ RAMON, A. 6, 15, 19, 21, 26
 28, 80, 103, 198, 202, 281, 346, 347
 376, 396, 455, 460
 MARTINEZ ROLDAN, C. 341, 342
 MARTINEZ SALES, V. 101, 104, 470
 MARTINEZ SAUSOR, V. 227
 MARTINEZ, A.J. 373
 MARTINEZ, C. 354
 MARTINEZ, D. 72, 73, 75
 MARTINEZ, E. 468
 MARTINEZ, I. 260
 MARTINEZ, J.A. 52, 179
 MARTINEZ, P.B. 247
 MARTORELL, M.A. 419
 MARTUS, F. 78, 79, 108
 MARTY, M.L. 30, 124, 125, 126
 MATOSES, S.L. 118
 MEDINA, R.D. 474
 MEDINA, V.H. 88
 MEDRANO, J. 53
 MEJEWSKI, F. 400
 MENDIZABAL, S. 269, 272, 397
 MENDOZA, A.S. 37, 47
 MENEZO, J.L. 329, 392
 MERINO, J. 149, 156
 MICALD, T. 109
 MIGUEL, A. 54, 138, 168, 290, 294
 MIGUEZ, M.P. 386
 MILLAN, D. 388, 389, 390
 MINANA, M.D. 446, 452
 MINGUELL, J. 451
 MINGUEZ, J. 415
 MINANA, J. 111, 112, 309
 MIR, J. 285
 MIRA, Y. 293, 294
 MIRABET, V. 86
 MIRAGALL, F. 37, 47, 290, 460
 MIRALBES, M. 312, 317
 MIRALLES, L. 467
 MIRALLES, V. 191
 MIRANDA, L. 126
 MIRO, R. 356
 MOLINA, R. 136, 181
 MOLL, J.L. 377, 456, 457
 MONFORTE, M. 40, 81
 MONGAY, C. 416
 MONLEON, J. 415
 MONSALVE, F. 111, 112, 309, 417
 MONTASTRUC, J.L. 46
 MONTASTRUC, P. 46
 MONTE, F. 213
 MONTERO, M.R. 18, 50, 137, 163, 376
 MONTIEL, C. 387, 421, 422

- MONTORO, J.B. 265, 303, 322
 MUNTOYA, A. 200, 245
 MONZO, E. 64
 MORA, F. 136, 181
 MORAGAS, J. 330
 MORAGON GORDON, M. 373
 MORALES OLIVAS, F.J. 46, 131, 253, 255
 258, 259, 260, 261, 262, 263, 264
 337, 338, 343, 345, 380, 427
 MORCILLO, E. 35, 45, 131, 174, 205, 25:
 254, 257, 258, 259, 260, 261, 262
 263, 264, 295, 344, 394, 428
 MOREAU, P.L. 461
 MORELL, F. 316
 MORELL, S. 154, 155, 156, 274, 467
 MORENA, E. 285
 MORENO GONZALEZ, E. 292
 MORENO OSSETT, E. 136
 MORENO, B. 132, 175
 MORENO, E. 132, 181
 MORERA FAET, H. 283
 MORERA, C. 366
 MORERA, J. 316
 MOYA, A. 130
 MULA, M.M. 373
 MULAS, F. 55, 334
 MUÑOZ GUERRA, S. 351
 MUÑOZ, J. 315, 319
 MUNOZ, M. 53
 MURO, D. 58
 MUT, T. 78, 79, 108
 NARBONA, B. 36, 292, 307
 NAUFFAL, J. 360
 NAVARRO, A. 432
 NINA, J. 301
 NIXON, D.A. 304
 NOGUES, A. 3
 NORTON, S. 122
 NUÑEZ, J.A.C. 72
 OCANA, J. 330
 OCONNOR, J.E. 189, 193, 216, 271, 385
 386, 431, 433, 465, 478
 OEHMICHEN, M. 146
 OLAGUE, J. 157
 OLAGUE, R. 55
 OLMO, J. DEL 213, 424
 OLMOS, M. 456
 ONDREYCO, S.M. 206
 OROZCO, M. 335
 ORTEGA, V. 142
 OSUNA, J.J. 40, 81
 OTERO COTO, E. 38, 49, 65, 99, 208, 24:
 443, 444
 OTERO, D. 450
 OTERO, M.C. 458
 PADILLA, J. 48, 63, 84, 85, 176, 181
 218, 297
 PALACIOS, V. 65
 PALAFOX, I. 389
 PALAD ESTEVE, J. 283
 PALLARDO, F. 266, 267, 320
 PALLARDO, L. 377, 456, 457
 PALOP, R. 345
 PALOP, V. 337, 380
 PANADERO, J. 457
 PAKDO MONTANER, J. 291, 355
 PARDO, F. 22
 PARIS, F. 48, 63, 84, 85, 86, 136, 167
 176, 181, 218, 297, 308
 PARRA, J.L. 64
 PARRILLA PARICIO, P. 118, 282
 PARRILLA, J.J. 60, 66
 PASCUAL GOMEZ, E. 4, 180
 PASTOR, J. 48, 63, 136, 176, 218, 297
 PATRICK, J. 399, 400, 402, 404, 408
 409, 410, 411, 412, 413
 PEIRO ESCRIVA, J. 282, 283
 PEIRO, A. 78, 79, 108, 362, 471
 PELAEZ, A. 133
 PELLICER, A. 363, 476
 PELLICER, C. 382
 PELLIN, A. 178, 276, 375
 PELUFO, C. 447, 450
 PENA, A. 311
 PENA, A.S. 454
 PERALES, A. 415
 PEREZ CANDELA, V. 59
 PEREZ GIL, M. 476
 PEREZ GOMEZ, F. 89, 395
 PEREZ MARTINEZ, A. 375
 PEREZ MARTINEZ, V. 65
 PEREZ MATEO, M. 117, 445
 PEREZ PASTOR, E. 215
 PEREZ PASTOR, J.L. 113
 PEREZ REQUEJO, J.L. 472
 PEREZ SERRANO, M.D. 346
 PEREZ, M.L. 294
 PERIS, L.V. 310
 PERPINA, M. 35, 174, 261, 295, 317, 344
 360, 382, 394, 428
 PERTEJO, V. 128, 313
 PESUDO, J.V. 211
 PETERS, T.J. 399, 401, 404, 405, 407
 409, 410, 413
 PETTIGREW, A.G. 402, 408, 413
 PEYDRO OLAYA, A. 31, 57, 69, 100, 167
 275, 276, 277, 364
 PINA, R. 285, 313
 PINAZO CANALES, M.I. 178, 298, 373
 PLAZAS, J. 180
 POLANCU, I. 454
 PONCE, J. 29, 285, 313, 317, 324
 PORTOLES, M. 217, 446, 452

- PUSKITT, E.M.E. 400, 401, 404, 405, 408
 409, 410, 411, 412
 PRADO, F. 23
 PRATS, V. 111
 PRATT, D.E. 399, 400, 401, 402, 404
 405, 407, 408, 409, 410, 411, 412
 413
 PREGER, R. 146
 PRIETO, F. 32, 33, 88, 130, 206, 207
 306, 333
 PRIETO, M. 377, 456, 462
 PRIMO, J. 29, 30
 PUERTES, I.R. 96, 98, 121, 303, 322
 PUEYO, J.M. 109
 PUIG ROSADO, A. 134
 QUERO JIMENEZ, M. 249, 444
 QUEROL, F. 126
 RAFECAS, J. 179, 349
 RAGANON, E. 414
 RAMIREZ, A. 82, 173
 RAMIREZ, J.V. 363, 476, 477
 RAMOS CORMENZANA, A. 14, 42
 RAMUS, M. 311
 RAMPONI, G. 90
 RATNOFF, O.D. 240, 241, 331, 332
 RAYON, M. 30, 128, 456
 REBOLLO, J.E. 140, 196, 461
 REDON, J. 187, 305
 REGAÑON, E. 229, 232, 242, 243, 244
 436, 438, 473, 475
 REIG, F.B. 359
 REIG, J.A. 463
 RENAU PIQUERAS, J. 54, 80, 119, 129
 138, 168, 170, 198, 202, 203, 290
 346, 347, 351, 365, 396, 455, 460
 478
 RIBELLES, M. 94, 163, 216
 RIBES, C. 88
 RIDOCCI, F. 102, 116, 177
 RINCON, A. 443
 RIPOLL, C. 388, 389, 390
 RIVAS, A. 22, 23
 ROBERTS, A.F.C. 302
 ROBLES MARIN, D. 164
 RODRIGO MORENO, M. 30
 RODRIGO, J.M. 213, 424
 RODRIGUEZ SANCHON, B. 5
 RODRIGUEZ VALERA, F. 14, 42, 223, 434
 449
 RODRIGUEZ, A. 175, 315, 319
 RODRIGUEZ, C. 72, 73, 75, 339, 340, 344
 345
 RODRIGUEZ, F. 353
 RODRIGUEZ, I. 142
 ROLDAN, P. 182, 183, 184, 273
 ROMA, J. 430
 ROMAN, A. 266, 267
 ROMERO CCLUMER, P. 5
 ROMERO, C. 294
 ROMERO, F.J. 9, 10, 320
 ROMERO, R. 307
 ROMEU, A. 319
 ROQUES, V. 32
 RUANO, M. 110, 111, 112, 150, 151, 153
 158, 159, 309, 417
 RUBIO, E. 131, 253, 255, 259, 260, 261
 262, 263, 264, 337, 338, 343, 380
 427
 RUBIO, V. 21, 28, 90, 91, 95, 114, 144
 169, 192, 300, 304, 314, 352, 459
 RUBIOLS, E. 341, 342
 RUCABADO, L. 110, 111, 112, 309, 417
 RUDEEN, P.K. 369
 RUIZ BERRAQUERO, F. 14, 42
 RUIZ COMPANY, S. 70
 RUIZ DE LA FUENTE, S. 33
 RUIZ, A. 187
 SAEZ, G.T. 121, 188, 301, 302, 320
 SAITO, H. 143
 SAIZ PARDO, F. 72, 73
 SALA, F. 421, 422, 463
 SALA, J. 328
 SALA, T. 128, 313
 SALAS, E. 180
 SALGADO, J. 296
 SALOM, J.V. 310
 SALVADOR, A. 157, 417
 SAMSON, F. 122
 SANAHUJA, A. 259, 338
 SANCHEZ ANDRES, J.V. 388, 389, 390
 SANCHEZ CASCOS, A. 89
 SANCHEZ CUENCA, J.M. 30, 125, 210, 474
 SANCHEZ FAYOS, J. 207
 SANCHEZ PEÑA, J.M. 363
 SANCHEZ, J. 87
 SANCHEZ, P. 209
 SANCHIS BAYARRI, V. 247
 SANCHIS-BAYARRI, V. 420
 SANCHIS, R. 368, 403, 459
 SANDBERG, A.A. 206
 SANJUAN, C. 214, 318
 SANJUAN, R. 154, 155, 158, 274, 467
 SANTOS, M. 349, 426
 SANTOS, M.T. 39, 67, 225, 227, 228, 238
 239, 284, 287, 289, 328, 381
 SANZ BUNDIA, J.R. 308
 SANZ, G. 472
 SANZ, M.A. 1, 52, 179, 349
 SARRIA, B. 256
 SARRION, J.V. 30
 SAUS, J. 220, 221, 459
 SCHANFIELD, M.S. 250

- SCHINDLERY, C. 330
 SEGUI, J. 158, 274
 SEGURA, D. 453
 SELOSSE, P. 372
 SEMPERE, F.V. 282
 SENDRA, R. 296
 SERRA, M. 30, 213, 424
 SERRANO, G. 212, 419, 447, 450
 SIGUENZA, F. 459
 SILLERO, C. 117, 445
 SIMON, J. 269, 272, 397
 SMITH AGREDA, V. 366, 479
 SOBONYA, R.E. 308
 SOLER, J. 8, 71, 109
 SOLVAY, H. 372
 SOPENA, R. 22, 23
 SORIA, B. 145, 358, 388, 389, 390, 430
 SORIA, C. 143
 SORIA, J. 143
 SORNI, G. 305
 SPOHR, H.L. 399, 405, 408
 SPROAT, B.S. 95
 STREISSGUTH, A.P. 400, 405, 407, 408
 409, 410, 411, 412
 SUCH MARTINEZ, M. 38, 49, 209, 349, 443
 SUCH, L. 301
 SULIK, K.K. 399, 401, 402, 405, 406
 407, 408, 409, 410, 411, 412, 413
 TABOADA, D. 44, 55, 58, 106, 107, 135
 147, 398
 TAMARIT, L.V. 278
 TAMAYO, I. 73
 TAN, C.B. 304
 TARAZONA, V. 48, 63, 84, 85, 86, 136
 176, 218, 297
 TARIN PLANES, M. 214
 TAYLOR, A.N. 399, 400, 404, 406, 410
 TERUEL, M. 231, 237
 THOMPSON, F.L. 166
 THRONALLEY, P.J. 188
 TIMONEDA, J. 8, 28, 71, 92, 123, 220
 221
 TUGORES, B. 382
 TOMAS RIDOCCI, M. 136, 181
 TOME, A. 323
 TORMO, V. 102, 116, 177, 224
 TORRECILLAS, V.S. 248
 TORREGROSA, R. 420
 TORRES PERIS, V. 298, 375
 TORRES, R.B. 164
 TRAN, L.D. 46
 TRENOR, A. 474
 TRULLENQUE PERIS, R. 127, 350
 URIEL, C. 113
 URIS SELLES, J. 178
 VALCUENDE CAVERO, F. 375
 VALENTIN, V. 310
 VALLACANERA, A. 3, 162
 VALLES, J. 39, 67, 225, 227, 228, 238
 239, 284, 287, 289, 328, 381
 VAYA, A. 13, 40, 77, 81, 293, 354
 VAZQUEZ, C. 315
 VAZQUEZ, N. 117, 445
 VELASCO, A. 72, 73, 75
 VELASCO, J. 116
 VELASCO, J.A. 102, 177
 VERA ROMAN, J.M. 308
 VERA SEMPERE, F. 469
 VERALL, P.B. DE 249
 VICEDO, J.L. 299
 VIDAL SAMPEDRO, J. 3, 162, 398
 VIEITO, X. 147, 398
 VILA MENGUAL, M. 44, 106
 VILA, C. 12
 VILA, M. 58, 107, 135
 VILA, M.M. 334
 VILA, V. 229, 232, 242, 243, 244, 414
 436, 438, 473, 475
 VILANOVA, E. 204, 299
 VILAPLANA, E. 72, 73, 74, 75
 VILAR, J. 64, 318
 VILARINO, A. 70
 VILCHES, J. 39
 VILCHES, J.J. 107
 VILCHEZ PADILLA, J.J. 43, 187
 VILCHEZ, V. 425
 VILLA, P. 225, 228, 235, 284, 288, 436
 473
 VILLANUEVA, A. 59, 318
 VILLAR, A. 62
 VILLARROYA, T. 43
 VINIEGRA, S. 442, 463
 VINA, J. 9, 10, 96, 98, 121, 145, 265
 302, 303, 320, 322
 VINA, J.R. 9, 96, 98, 121, 265, 303
 322
 VIVES CORRONS, J.L. 93
 WALLACE, R. 71, 92, 123, 215
 WASEL, R. 213
 WAUTERS, J.P. 2, 51
 WEST, J.R. 399, 400, 401, 406, 407, 408
 413
 WETTER, D. 290
 WETTER, O. 460
 WHEATLEY, D.N. 268
 WIGGINS, D. 302
 WRIGHT, J.T. 405, 407, 411, 412
 ZAMORA, I. 269, 272, 397
 ZUAZU, J. 316

INDICE DE MATERIAS

- ABCESO HEPATICO 458
 ABORTO TERAPEUTICO 348
 ABRUPTIO PLACENTAE 236
 ACETALDEHIDO 368
 ACETAMINOFENO 9
 ACETILCOLINA 12
 ACETILGLUTAMATO 91
 ACIDEMIA ORGANICA 169
 ACIDO ARAQUIDONICO 45
 ACIDO DESOXIRRIBONUCLEICO 168
 ACIDO SONICOTINICO 430
 ACIDO URSODESOXICOLICO 423
 ACIDOS GRASOS PLAQUETARIOS 289, 381
 ACNE FULMINANS 298
 ACNE VULGARIS 311
 ACOPLAMIENTOS INTERCELULARES 47
 ACTIVADOR DEL PLASMINOGENO 234, 361
 436, 437
 ADENOMA HEPATICO 377, 462
 ADENOSIN TRIFOSFATASA 8, 27, 94, 171
 215, 279
 ADENOSINA 11
 ADP 228
 AGENTE IONOTROPICO 254
 AGONISTAS ADRENERGICOS 257
 AGREGACION PLAQUETARIA 372
 ALCOHOL 94, 122, 137, 171, 172, 279
 ALCOHOLISMO 10, 17, 18, 61, 247, 357
 402
 ALERGIA MEDICAMENTOSA 345
 ALFA-ADRENERGICOS 259
 ALVEOLO PULMONAR 310
 AMINOACIDOS 96, 98, 121, 303
 AMIODARONA 150
 AMONIACO 385
 AMP CICLICO 252
 AMPOLLA DE VATER 127
 ANALISIS BAYESIANO 448
 ANDROGENOS 377
 ANDROSTENODIONA 319
 ANEMIA APLASTICA 179
 ANESTESIA DOLOROSA 182, 273
 ANEURISMA DE ANASTOMOSIS PULMONAR 208
 ANGIOMATOSIS CEREBRAL 398
 ANOMALIA DE EBSTEIN 65
 ANOMALIA DE PELGER-HUET 13, 77, 293
 ANOMALIAS CROMOSOMICAS 306, 333, 376
 ANTAGONISTAS DEL CALCIO 343, 344, 421
 ANTICUERPOS ANTIGLIADINA 454
 ANTICUERPOS ANTIMITOCONDRIALES 198
 ANTICUERPOS MONOCLONALES 396
 ANTIINFLAMATORIOS 62
 ANTIMONIO 359
 ANTIMUSCARINICOS 336
 APOPLEJIA 39
 APRENDIZAJE 266, 267
 ARL-115 254
 ARSENICO 359
 ARTERIOSCLEROSIS 230, 238, 372
 ARTRITIS 4
 ARTRITIS BRUCELOSICA 180
 ARTROPATIA HEMOFILICA 34
 ARTROSIS CERVICAL 164
 ASMA 133
 ASMA BRONQUIAL 317, 382
 ASPARTATO 252, 280, 464
 ASPERGILLUS 210
 ASPIRINA 133, 339
 ATP 432
 ATRESIA MITRAL 99
 ATROPINA 25
 AUTACOIDES 35, 174
 AUTOANALIZADOR HEMALOG-D 81
 AUTOANALIZADORES 248
 AUTOFAGIA 429
 AUTOXIDACION DE CISTEINA 188
 AYUNO 303, 321
 BACILLUS SUBTILIS 449
 BACTERIAS 14, 42
 BACTERIAS HALOFILICAS 223
 BARBITURICOS 111
 BAY-K-8644 387, 463
 BENZOATO DE SODIO 216
 BETA-ADRENERGICOS 205
 BETA-TROMBOGLOBULINA PLASMATICA 289
 BEZOAR 324
 BIOLOGIA CELULAR 37
 BLOQUEO AURICULOVENTRICULAR 152, 155
 157, 158
 BLOQUEO DE RAMA 153, 159
 BLOQUEO INTERMITENTE 157, 158
 BROMOCRIPTINA 337
 BROMURO DE IPRATROPIUM 382
 BRONCOCONSTRICCIÓN 382
 BRUCELLA MELITENSIS 426
 BURSA DE FABRICIUS 41
 BUTANO-2,3-DIONA 388
 CADENAS GAMMA 294
 CAFEINA 446
 CALCIO 151
 CALCIO IONICO 463, 475
 CALMODULINA 393
 CANALES IONICOS 463
 CANAVANINA 347
 CANCER DE MAMA 307, 315, 469
 CANCER DE PULMON 218, 308
 CANNULA DE MEDHOSA 73
 CARBAMILACION 80
 CARBAMUILFOSFATO SINTETASA 8, 90, 91
 95, 114, 192, 300, 314, 352
 CARCINOGENESIS 101
 CARDIOPATIA CRONICA 67

- CAROTENOIDES 246
 CATECOLAMINAS 387, 421, 422
 CATETER DE HICKMAN 349
 CATETERIZACION 349
 CATETERIZACION DE VENA YUGULAR 83
 CELULAS CROMAFINES 463
 CELULAS HELA 15, 202, 455
 CELULAS HELA S-3 347
 CELULAS HEPATICAS PARENQUIMATOSAS 270
 CELULAS NEOPLASICAS 346
 CIANATO 80, 166
 CICLO DE LA UREA 115, 144, 190
 CICLOHEXIMIDA 281
 CIMETIDINA 25, 117
 CIPROFLOXACINA 426
 CIRCULACION-CORONARIA 224
 CIRKOSIS HEPATICA 29, 243
 CIRUGIA DEL TRIGEMINO 182
 CISTEINA 301, 302, 320
 CISURA GRIS DORSAL 479
 CITOLOGIA 195
 CITOLOGIA ENDOMETRIAL 73
 CITOLOGIA MAMARIA 72
 CITOLOGIA PROSTATICA 74
 CITOLOGIA VULVAR 75
 CITRATO DE CLOMIFENO 462
 CLOMIFENO 175
 CLONIDINA 131, 262, 263
 CLORURO DE CADMIO 347
 COAGULACION INTRAVASCULAR DISEMINADA
 235, 236
 COAGULACION SANGUINEA 237
 COCIENTE LECITINA-ESFINGOMIELINA 296
 COLAGENASA 145
 COLGAJO PERICONDRAL 85
 COLGAJO PERIOSTICO 85
 COLICULO INFERIOR 366
 COLINESTERASA SERICA 299
 COLITIS ISQUEMICA 128
 COMPLEMENTACION GENETICA 461
 COMPUESTOS ORGANICOS 359
 COMUNICACION AURICULO-AORTICA 49
 CONCAVALINA A 129
 CONCENTRADO DE FACTOR VIII 471, 474
 CONDROGENESIS ARTICULAR 134
 CONDUCCION AXONICA 466
 CONDUCCION INTRAVENTRICULAR 158
 CONSEJO GENETICO 412
 CONTRACEPCION ORAL 227
 CONTROL DE CALIDAD ANALITICA 231
 CORTEZA CEREBRAL 280, 464
 CORTICOIDES 471
 CORTICOSTEROIDES 245, 362
 CRANIOFARINGIOMA ODONTOGENICO 135
 CRIOPRESERVACION 384, 440, 441
 CRIOPROTECTORES 91, 352
 CROMATINA 347
 CROMOSOMA SUPERNUMERARIO 88
 CROMOSOMA 12 130
 CROMOSOMA 13 333
 CRUMUSOMA 21 333
 CROMOSOMA 42 376
 CU-32-085 380
 CUERPO EXTRAÑO INTRAOCULAR 329
 CUERPOS CETONICOS 303
 CULTIVO CELULAR 132, 429, 441
 CULTIVO DE HEPATOCITOS 197, 199, 200
 201, 325, 326, 327, 383, 384, 440
 441
 CULTIVO DE HONGOS 141
 CULTIVO DE LINFOCITOS 54
 CURVAS PRESION-VOLUMEN 5
 D-TUBOCURARINA 145
 DEFICIT DE PROTEINA C 472
 DEGRADACION PROTEICA 220, 221
 DEGRADACION PROTEICA MITOCONDRIAL 28
 DELECCION CROMOSOMICA 376
 DELTA-BETA TALAEMIA 294
 DEPRESION MIOCARDICA 417
 DERIVACION VENTRICULAR 397
 DERMATOFITOSIS 353
 DERMATOMICOSIS EXPERIMENTAL 142
 DESARROLLO CEREBRAL 252
 DEXAMETASONA 270, 327
 DIABETES 113, 115, 190
 DIABETES INSIPIDA 46
 DIAGNOSTICO PRENATAL 391, 412, 476, 477
 DIALDEHIDO MALONICA 328
 DIHIDROPIRIDINAS 387
 DIHIDROPIRIMIDINAS 463
 DILTIAZEN 445
 DIPIRIDAMOL 372
 DISCOGRAFIA LUMBAR 291
 DISFIBRINOGENEMIA 242
 DISLOCACION DEL ESCAFOIDE 78
 DISPLASIA OSEA 374
 DNA 148
 DOLOR CAUSALGICO 183
 DOPAMINA 260, 394
 EJERCICIO FISICO 177
 ELASTASA 300
 EMBARAZO 443
 EMBOLISMO PULMONAR 118
 ENCEFALITIS NECROTIZANTE AGUDA 425
 ENCEFALOPATIA AMONIAICAL 386, 465
 ENCEFALOPATIA AMONICA 431, 433
 ENCEFALOPATIA POSTANOXICA 111
 ENCHARCAMIENTO PULMONAR 100
 ENDOCRINOPATIAS 2
 ENEMA DE LIMPIEZA 128
 ENFERMEDAD CELIACA 454
 ENFERMEDAD DE ADDISON 43

- ENFERMEDAD DE CELULAS FALCIFORMES 166
 ENFERMEDAD DE LESCH-NYHAN 6, 21, 103
 ENFERMEDAD DE WORINGER-KOLOPP 16
 ENFERMEDAD DEL NODULO SINUSAL 274
 ENFISEMA BULLOSO 63
 ENSAYO BINARIO 371
 ENZIMAS 97
 ENZIMAS CEREBRALES 369, 452
 ENZIMAS HEPATICOS 90
 ENZIMAS MITOCONDRIALES 20, 71
 ENZIMAS SINAPTICOS CEREBRALES 194
 ENZIMAS SINAPTOSOMICOS 172, 357
 EPENDIMOMA 147
 EPIDERMOLISIS BULLOSA 178
 EPILEPSIA 165
 EPITELIO OLFATORIO 47
 EPITELIOMA ECRINO 450
 ERITROCITOS 93
 ERITROMICINA 311
 EROSION GASTRICA 25
 ESCHERICHIA COLI 139, 192
 ESCLEROSIS TUBEROSA 3
 ESFINTER DE ODDI 313
 ESFINTEROTOMIA ENDOSCOPICA 313
 ESOFAGITIS PEPTICA 297
 ESOFAGO 336
 ESPERMIOGRAMA 132
 ESPIROMETRIA 5
 ESPLENECTOMIA 286
 ESTENOSIS LARINGOTRAQUEAL 84
 ESTEREOATAxia 184
 ESTEREOLOGIA 346
 ESTERECTOMIA 48
 ESTEROIDES 457
 ESTIMULACION CARDIACA 154
 ESTIMULANTES DOPAMINERGICOS 380
 ESTIMULANTES H-2 338
 ESTROGENOS 265
 ETANOL 10, 171, 172, 189, 193, 280, 357
 EVENTRACION DIAFRAGMATICA 176
 EXCIPIENTE 337
 FACTOR ACTIVADOR DEL PLASMINOGENO 473
 FACTOR DE HAGEMAN 240, 331, 332
 FACTOR FLETCHER 361
 FACTOR VII 125
 FACTOR VIII 124, 362
 FACTOR XII 241, 251, 331, 332
 FACTORES DE COAGULACION 331
 FENILALANINA 446
 FENILCETONURIA 24
 FIBRAS PULMONARES 344
 FIBRINA 68, 226, 232, 235, 242, 243
 244, 288, 475
 FIBRINOGENO 229, 414, 438
 FIBRINOLISIS 107, 251, 436, 473
 FIBROBLASTOS 103, 281, 429
 FIBROHISTIOCIOMA MALIGNO DE MAMA 469
 FISTULA ARTERIOVENOSA 44
 FISTULA CAROTIDO-CAVERNOSA 186
 FLUJU SANGUINEO RENAL 23
 FOSFOLIPIDICO MUTASAS 7
 FOSFOLIPIDOS 296
 FOTOSENSIBILIDAD 447
 FRACTURA DE CUELLO DEL RADIO 211
 FRACTURA DE HUMERO 79
 FRACTURA EPIFISARIA DE TIBIA 108
 FRECUENCIA CARDIACA FETAL 415
 FUNCION TESTICULAR 175
 GAMMA-GLUTAMIL TRANSFERASA 96, 322
 GAMMA-GLUTAMIL TRANSPEPTIDASA 120, 201
 247, 327
 GAMMAGRAFIA 355
 GAMMAGRAFIA CEREBRAL 372
 GANGLIO PETROSO 466
 GANGLIOS BASALES 398
 GASROENTERITIS AGUDA 293
 GEN RECF 139
 GLANDULA MAMARIA 96, 121, 265, 303, 322
 GLANDULA PINEAL 266, 267
 GLICEROL 192
 GLOBULINA TRANSPORTADORA DE HORMONAS
 SEXUALES 319
 GLUCOCORTICOIDES 120
 GLUCOGENO 199
 GLUCOSA 122
 GLUCOSA-6-FOSFATO DESHIDROGENASA 316
 GLUTAMATO 252
 GLUTAMATO DESHIDROGENASA 92, 123, 191
 GLUTAMICO DESHIDROGENASA 396
 GLUTATION 9, 10, 17, 61, 301
 GMP CICLICO 252
 GONADOTROPINAS HIPOTALAMO-HIPOFISARIAS
 175
 GRANULOMA EOSINOFILICO CEREBRAL 69
 GRANULOMA PERFORANTE 212
 GSH 320
 HAMARTOMA 334
 HAMARTOMA HEPATICO 59
 HEMANGIOENDOTELIOMA DE ESOFAGO 167
 HEMANGIOMA CALCIFICANS 165
 HEMANGIOMA RENAL 318
 HEMARTROSIS 126
 HEMATOMA CEREBRAL ESPONTANEO 398
 HEMATOMA SUBDURAL 106, 107
 HEMATOMAS INTRACEREBRALES 185
 MEMODIALISIS 2, 51
 HEMODINAMICA 102
 HEMOFILIA 362, 474
 HEMOFILIA A 124, 125, 126, 471
 HEMOGLOBIN DECARBAMILASA 222
 HEMOPTISIS 208
 HEMORRAGIA ESOFAGICA 285

- HEPATOCITOS 92, 105, 120, 137, 245, 302
 325, 326, 327
 HEPATOPATIA CRONICA 456
 HERIDAS DE LA MUCOSA GASTROINTESTINAL
 36
 HEXANO 299
 HIALURONIDASA 145
 HIBRIDOMA MURINO 346
 HIDROCEFALIA 453
 HIDROGENIONES 340
 HIGADO 304, 478
 HIPERAMMONEMIA 478
 HIPERAMONEMIA TRANSITORIA 169
 HIPERAZOTEMIA 216, 271
 HIPERLIPOPROTEINEMIA TIPO II 109
 HIPERLIPOPROTEINEMIA TIPO IV 109
 HIPERPLASIA LINFOIDE GIGANTE 305
 HIPERPROLACTINEMIA 51
 HIPERTENSION ARTERIAL 112
 HIPERTENSION GESTACIONAL 415
 HIPOGAMMAGLOBULINEMIA 234
 HIPOTIROIDISMO 217
 HIPOTIROIDISMO NEONATAL 24
 HISTAMINA 35, 255, 263, 264, 427
 HISTONA-H1 148
 HOLOPROSENFALIA 476
 HORMONA DE CRECIMIENTO 113
 HORMONAS HIPOFISARIAS 76
 HORMONAS TIROIDEAS 446
 IDETILNITROSAMINA 101
 IMPLANTE DE APENDICE 70
 INDICE PRONOSTICO 307
 INDOMETACINA 339
 INERVACION DE ARTERIA VERTEBRAL 164
 INFARTO DE MIOCARDIO 102, 112, 116, 159
 177, 309, 328
 INFECCION BACTERIANA 330
 INFECCION CUTANEA 330
 INFECCION GENITAL 132
 INJERTO DE ESOFAGO 136
 INMUNOGLOBULINA A 454
 INMUNOGLOBULINA E 420
 INMUNOGLOBULINAS 250
 INSUFICIENCIA RENAL AGUDA 269
 INTERCAMBIO GASEOSO 310, 360
 INTESTINO FETAL 363
 INTOXICACION ALCOHOLICA 402
 INTOXICACION AMONIAICAL 189, 193
 INTOXICACION MEDICAMENTOSA 345
 INTOXICACION METILICA 459
 IRRIGACION INTRAPERITONEAL 53
 ISQUEMIA CARDIACA 287
 ISQUEMIA CEREBRAL 372
 ISQUEMIA MIOCARDICA 395
 KALIKREINA 332
 KININOGENO 241, 332
 L-CANAVANINA 202
 LACTACION 303
 LAURILSULFATO DE ERITROMICINA 311
 LEIOMIOMA PULMONAR 308
 LENTES INTRAOCULARES 392
 LEUCEMIA 451
 LEUCEMIA MIELOBLASTICA AGUDA 349
 LEUCEMIA MIELOCITICA CRONICA 207
 LEUCEMIA NEUTROFILICA CRONICA 1
 LEUCEMIA PROMIELOCITICA AGUDA 306
 LEUCOMALACIA 55
 LEVO CARNITINA 386, 431, 433, 465
 LINFOCITOS 138, 168
 LINFOCITOS T 80, 119, 129, 170, 351
 LIPIDOS 225
 LIPIDOS PLAQUETARIOS 67, 227, 238, 239
 287
 LIPIDOS PLASMATICOS 227, 381
 LIPOMA PAROTIDEO 283
 LIPOSUMAS 442
 LIQUIDO AMNIOTICO 66, 296
 LIQUIDO CEFALORRAQUIDEO 335
 LISOSOMAS 92, 123, 432
 LITIASIS PAROTIDEA 282
 LITIO 18, 27, 94, 194
 MADURACION FETAL 296
 MALPOSICION CARDIACA 38
 MAPA CROMOSOMICO 207
 MARCAPASOS 151, 160, 161
 MARCAPASOS TEMPORAL 159
 MASTOCITOSIS CUTANEA 87
 MEDULA CERVICAL 479
 MEDULA SUPRARRENAL 387
 MEDULOBLASTOMA CONGENITO 58
 MEMBRANA MITOCONDRIAL 8
 MEMBRANA NUCLEAR 170
 MEMBRANA SINAPTICA 367, 369, 385
 MEMBRANA SINAPTOSOMICA 357
 MEMBRANAS SINAPTICAS 390
 MENINGOCOCIA 417
 METABOLISMO CEREBRAL 369, 452
 METABOLISMO HEPATICO 321
 METABOLISMO NITROGENADO 304
 METABOLISMO PROTEICO 281
 METANOL 459
 METAPLASIA ESCAMOIDE 214
 METILPREDNISOLONA 179
 MICROSCOPIA ELECTRONICA 479
 MIELOMA MULTIPLE EXTRAMEDULAR 290
 MIELOMA MURINO 346
 MITOCONDRIAS 92, 123, 439
 MITONAFIDA 341, 342
 MOTILIDAD ESOFAGICA 343
 MOTILIDAD UTERINA 264, 427
 MUCOSA URETERAL 214
 MUTACION DE HALOBACTERIA 434

- MUTAGENESIS 140, 196
N-ACETIL ASPARTATO 464
N-ACETIL CISTEINA 301, 320
NECROSIS DE CABEZA FEMORAL 355
NEFRECTOMIA 272
NEFRITIS 397
NEOPLASIAS VASCULARES 276
NERVIO CIATICO 145
NEUMONECTOMIA 86
NEUMONIA NECROTIZANTE 316
NEURONA SENSITIVA 379
NEURONAS 137
NEURONAS COMISURALES 366
NEURONAS NORADRENERGICAS 393
NEURONAS SENSITIVAS 466
NICERGOLINA 468
NIFEDIPINA 382
NITROAZUL DE TETRAZOLIO 414
NITROPRUSIATO 112
NITROPRUSIATO SODICO 309
NODULO SINUSAL 150, 153
NUCLEOTIDOS DE ADENINA 11
NUCLEOTIDOS PURINICOS 432
OBSTRUCCION CORONARIA 209
OBSTRUCCION INTESTINAL 324
OCLUSION VENOSA 234, 437
ORNITINA TRANSCARBAMILASA 432
OSTEOPATIA FAMILIAR 162
OVARIO 319
OXIGENO 310
OXIGENOTERAPIA 312
PANCREATITIS AGUDA 117
PARALISIS DE C-5 83
PARALISIS HIPERKALIEMICA 43
PARAPLEJIA FEMENINA 356
PARENQUIMA PULMONAR 295, 394, 428
PATOLOGIA MAMARIA 72
PATOLOGIA PROSTATICA 74
PATOLOGIA VULVAR 75
PENFIGO 305
PERMEABILIDAD DE MEMBRANA 18, 137
PEROXIDASA TIROIDE BOVINA 442
PINEALECTOMIA 266, 267
PIRENCEPINA 336
PIRIDOXAL-5-FOSFATO 389, 390
PIRIFIBRATO 109
PIROXICAM 447
PLACENTA 304
PLACENTA PREVIA 68
PLAQUETAS 225, 228, 284
PLASMINA 470
PLASMINOGENO 60, 66, 470
PLASMOCITOMA 460
PNEUMATOSIS COLICA 312
POIKILODERMIA CONGENITA 374
PORTADORES DE HEPATITIS B 30
PRAZOSIN 46
PREKALIKREINA 143, 241, 332
PREPARACION DE SOLUCIONES 416
PRESION ARTERIAL 337
PRESION CARDIACA 337
PRESION DE VENTRICULO IZQUIERDO 173
PRESION ISOVOLUMETRICA 370
PROLACTINA 121
PROPAFENONA 467
PROSTAGLANDINA E-2 25
PROTEASAS PLASMATICAS 331
PROTEINAS 119, 268
PROTEINAS MITOCONDRIALES 19, 26, 418
PROTEINAS NO HISTONICAS 101, 104
PROTESIS DE STARR-EDWARD 209
PROTESIS VALVULAR CARDIACA 443
PRUEBA DEL ACIDO PARAAMINOBENZOICO 213
PRUEBA DEL PADA 424
PSEUDOQUISTE AURICULAR 373
PSEUDOTUMOR DE FIBULA 64
PUBERTAD PRECOZ 334
PURPURA TROMBOCITOPENICA 64
PURPURA TROMBOCITOPENICA IDIOPATICA 286
RADIONUCLIDO DMSA TC-99M 22
RADIOTERAPIA 451
RANITIDINA 323
RASGO TALASEMICO 354
RECEPTORES ADRENERGICOS 261
RECEPTORES ALFA-ADRENERGICOS 258
RECEPTORES DEPRESORES 89
RECEPTORES ESTROGENICOS 315
RECEPTORES HISTAMINICOS-2 253
RECEPTORES MUSCARINICOS 388, 389
RECEPTORES NERVIOSOS 378, 379
RECEPTORES PRESORES 89
RECIENTE NACIDO 106
RECuento DE MONOCITOS 40
REFLUJO GASTROESOFAGICO 29, 181, 317
REGENERACION HEPATICA 104, 435
RELAJACION CARDIACA 82
RENOGRAMA 22
RETICULOHISTIOCITOSIS MULTICENTRICA 419
RETICULOSARCOMA 275
RIBONUCLEOPROTEINAS 202
RIESGO OBSTETRICO 391
RITMO CIRCADIANO 266, 267
RITMO IDIOVENTRICULAR 149, 156
RITMOS BIOLOGICOS 266, 267
SALMONELOSIS 458
SARCOMA DE EWING 275
SARCOMA DE EWING OSEO 57
SARCOMA OSEO 275
SARCOMA OSEO DE EWING 277, 364
SATURACION BILIAR 423
SECRECION GASTRICA 257, 339, 445
SEMEN 132

SHOCK SEPTICO 417
SHOCK TERMICO 50
SIFILIS 420
SINAPSIS NEUROMUSCULAR 358
SINDROME ALCOHOLICO FETAL 368, 369, 399
400, 401, 403, 404, 405, 406, 407
408, 409, 410, 411, 412, 413
SINDROME BRADICARDIA-TAQUICARDIA 274
SINDROME CORAZON-MANO 33
SINDROME DE ABSTINENCIA ALCOHOLICA 367
402
SINDROME DE LAS BRIDAS AMNIOTICAS 477
SINDROME DE LESCH-NYHAN 219, 452
SINDROME DE WOLFF-PARKINSON-WHITE 274
SINTESIS DE PROSTAGLANDINAS 45
SINTESIS PROTEICA 163, 200
SISTEMA ATP-UBIQUITINA 220, 221
SISTEMA N-ACETILGLUTAMATO 321
SISTEMA NERVIOSO CENTRAL 451
STAPHYLOCOCCUS EPIDERMIDIS 349
SULFATIDAS 331, 332
SULFATO DE ZINC 36
SULINDAC 52
TABAQUISMO 381
TALASEMIA 354
TAQUICARDIA SINUSAL 467
TER-BUTANOL 271
TIEMPO DE RECUPERACION FUNCIONAL 110
TIMIDINA KINASA 435
TIMOCITOS 203, 365
TINCION DE HEMATOXILINA-EOSINA 278
TIRAMINA 295, 428
TIROSINA 446
TIROSINAŠA 97, 204
TOLERANCIA INMUNOLOGICA 474
TURACOCENTESIS 360
TRANSLOCACION CROMOSOMICA 306, 333
TRANSLOCACION CROMOSOMICA 3-12 206
TRANSPORTE AXONICO 393
TRANSPOSICION DE LOS GRANDES VASOS 249
TRAQUEA 338
TRASLOCACION OROMOSOMICA 32
TRASPLANTE RENAL 456, 457
TRAUMATISMO CEREBRAL 146
TRETAPLEJIA 56
TRH 113
TRICLOSAN HALOMETASONA 330
TRIMETOPRIM-SULFAMETOXAZOL 180
TRISOMIA 88
TROMBOCITOPATIA 228
TROMBOEMBOLISMO 239
TROMBOSIS 233
TUMOR DE CELULAS BASALES 450
TUMOR DE CELULAS DE MERKEL 375
TUMOR DE WILMS 31
TUMOR GENITAL 437
TUMOR HIPOTALAMICO 334
TUMOR OSEO 275
TUMOR RENAL 318
ULCERA DUODENAL 323, 350
ULCERA DUODENAL EXPERIMENTAL 256
ULCERA ESOFAGICA 297
ULCERA GASTRICA 205
UREA 386
URETEROSTOMIA CUTANEA 214
URIDIN MONOFOSFATO 103
VAGOTOMIA GASTRICA PROXIMAL 292
VALVULAS AURICULOVENTRICULARES 444
VALVULOPLASTIA MITRAL 286
VANADATO 7, 18, 93, 137, 163
VARICELA 4
VARICES ESOFAGICAS 285
VASCULITIS HERPETICO-VARICELOSICA 187
VASO CONSTRICCION CEREBRAL 12
VEJIGA NEUROGENA 468
VELOCIDAD DE CONDUCCION NERVIOSA 430
466
VERAPAMIL 149
VIRUS DE EPSTEIN-BARR 168
VITAMINA D 212
VITRECTOMIA 329
VOLUMENES PULMONARES 56
XENON-133 372

APENDICE IV: TESIS DE LICENCIATURA

1.- ABAD PEREZ, I. (1984)

Análisis bibliométrico de los trabajos publicados en España sobre retraso mental y enfermedades con retraso mental (1972-1982)

Facultad de Medicina, Universidad de Valencia

Dtor.: M.L. Terrada Ferrandis

2.- ABED SALIM, O. (1983)

Infarto de miocardio en pacientes jóvenes. Factores de riesgo. Angiografía coronaria y estudio nemodinámico

Facultad de Medicina, Universidad de Valencia

Dtor.: V. López Merino

3.- ADAM DONAT, A. (1984)

Aspectos psicosociales de la enfermedad somática:

Acontecimientos de la vida

Facultad de Medicina, Universidad de Valencia

Dtors.: M. Gómez Beneyto

I. Montero Piñar

4.- AGUILAR AGULLO, M.J. (1984)

Receptores para la histamina en colón aislado de rata y cobaya

Facultad de Medicina, Universidad de Valencia

Dtors.: J. Esplugues Requena

F.J. Morales Olivas

- 5.- AGUILAR MORELLA, V.G. (1984)
Demografía histórico - sanitaria de la ciudad de Segorbe
(1729-1870)
Facultad de Medicina, Universidad de Valencia
Dtor.: J.M. López Piñero
- 6.- AGULLES FORNES, M.J. (1983)
Estudio del reflejo estapedial en sujetos normales y en
las hipoacusias de transmisión, recepción y percepción
Facultad de Medicina, Universidad de Valencia
Dtor.: J. Marco Clemente
- 7.- AGUILO LUCIA, J. (1980)
Análisis comparativo de los test phmétricos de corta y
larga duración en la valoración del reflujo gastroeso-
fágico
Facultad de Medicina, Universidad de Valencia
Dtor.: C. Carbonell Antolí
- 8.- AGUILAR BOTELLA, J. (1983)
Influencia del tiempo y de la frecuencia de estimación
sobre el ritmo de escape idioventricular en pacientes
portadores de marcapasos
Facultad de Medicina, Universidad de Valencia
Dtor.: V. López Merino

- 9.- ALGAS ALGAS, A.R. (1981)
Betaterapia de la obstrucción del rodete tubárico
Facultad de Medicina, Universidad de Valencia
Dtor.: V. Belloch Zimmermann
- 10.- ALMENAR ROIG, F. (1980)
Epidemiología histórica: Evolución de la mortalidad por enfermedades del aparato digestivo (1901-1976)
Facultad de Medicina, Universidad de Valencia
Dtor.: J.F. Martínez Navarro
- 11.- ALONSO GORREA, M. (1980)
Nomenclatura de términos endoscópicos vesicales.
Thesaurus, Clasificación y Glosario
Facultad de Medicina, Universidad de Valencia
Dtor.: M.L. Terrada Ferrandis
- 12.- ALOY PANTIN, M. (1983)
Carotinemias. Contribución al estudio de estas discromias
Facultad de Medicina, Universidad de Valencia
Dtor.: A. Castells Rodellas
- 13.- AMOROS ESCOLAR, J.C. (1984)
La vagotomía gástrica proximal o estudio de sus efectos sobre el esfínter esofágico inferior del conejo
Facultad de Medicina, Universidad de Valencia
Dtors.: C. Carbonell Antolí
B. Narbona Arnau

14.- ANDREU LLORENS, C. (1983)

Incidencia del síndrome del canal carpiano en la
artritis reumatoidea. Hallazgos electroneurofisioló-
gicos

Facultad de Medicina, Universidad de Valencia

Dtor.: A. Seligra Ferrer

15.- APARISI RODRIGUEZ, F.

Aplicación de un protocolo de lectura radiográfica en
el diagnóstico de los tumores óseos: Su empleo en el
diagnóstico del tumor de Ewing

Facultad de Medicina, Universidad de Valencia

Dtor.: V. Belloch Zímmermann

16.- ARASTEY GIL, J. (1980)

Amnioscopia

Facultad de Medicina, Universidad de Valencia

Dtor.: F. Bonilla Musoles

17.- ARIAS PUENTE, J.A. (1983)

Anisometropías. Aspectos morfológicos, funcionales y
clínicos

Facultad de Medicina, Universidad de Alicante

Dtor.: J. Belmonte Martínez

- 18.- ASENSI CROS, C. (1983)
Análisis morfológico de prognatismos mandibulares.
Estudio realizado sobre 124 casos
Facultad de Medicina, Universidad de Valencia
Dtor.: J.A. Canut Brusola
- 19.- ASENSI DOLZ, J.F. (1982)
Criterios de normalidad de la prueba de esfuerzo. Aná-
lisis de una población normal
Facultad de Medicina, Universidad de Valencia
Dtor.: V. López Merino
- 20.- BADENES MARTIN, (1984)
La epidemia de cólera de 1885 en la ciudad de Castellón
Facultad de Medicina, Universidad de Alicante
Dtor.: E. Balaguer Perigüel
- 21.- BAQUENA CERVELLERA, M.J. (1980)
La literatura sobre la tuberculosis en la Valencia del
siglo XIX. Inventario, thesaurus y estudio bibliométrico
Facultad de Medicina, Universidad de Valencia
Dtor.: J.M. López Piñero
- 22.- BALBASTRE TEJEDOR, M.I. (1983)
Valoración de la quimioterapia en el cáncer de mama
según los protocolos: Cooper, CMF y CAF
Facultad de Medicina, Universidad de Valencia
Dtor.: V. Belloch Zimmermann

- 23.- BARBERA CASTAÑER, F.V. (1980)
Epidemiología histórica de Calles y Domeño (1600-1840)
Facultad de Medicina, Universidad de Valencia
Dtor.: J. F. Martínez Navarro
- 24.- BARRACHINA GARCIA, M.M. (1983)
Cinética de la secreción ácido gástrica en pacientes
con cirrosis hepática
Facultad de Medicina, Universidad de Valencia
Dtors.: J.M. Rodrigo Gómez
J. Berenguer Lapuerta
J. Ponce García
- 25.- BENETO PASCUAL, A. (1981)
Actividades periódicas en electroencefalografía. Estudio
diferencial entre procesos cerebrales no inflamatorios y
encefalitis agudas necrotizantes
Facultad de Medicina, Universidad de Valencia
Dtors.: L.J. López Gómez
J.L. Barcia Salorio
- 26.- BENEYTO CASTELLO, F. (1984)
Estudio de la mortalidad por ulcus gastro-duodenal en
España (1951-1979) e investigación epidemiológica de
morbilidad
Facultad de Medicina, Universidad de Valencia
Dtor.: P. Cortina Greus

27.- BERNABEU MESTRE, J. (1982)

Evolución de la población en Vall d'Ebo (1623-1870)

Facultad de Medicina, Universidad de Valencia

Dtor.: F. Bujosa Homar

28.- BLAY ALBORS, P. (1984)

Metabolismo del Metilglioxal en hepatocitos aislados
de rata

Facultad de Medicina, Universidad de Valencia

Dtors.: J. Viña Ribes

G. Sàez Tormo

29.- BOIX I FERRANDO, F. (1981)

Mortalitat urbana: un estudi epidemiologic descriptiu
de la mortalitat a la ciutat de Valencia

Facultad de Medicina, Universidad de Valencia

Dtor.: J.F. Martínez i Navarro

30.- BOLUFER CANO, J.M. (1981)

Valoración de la ultrasonografía en cirugía digestiva

Facultad de Medicina, Universidad de Valencia

Dtor.: J. Cano Ivorra

31.- BORDERIA VAÑO, F. (1982)

Diagnóstico precoz de las infecciones neonatales en el
medio extrahospitalario

Facultad de Medicina, Universidad de Valencia

Dtors.: J. Colomer Sala

V. Marco Vicent

32.- BOTELLA ASUNCION, C. (1980)

Radiocirugía en el tratamiento de la neuralgia del trigémino

Facultad de Medicina, Universidad de Valencia

Dtor.: J.L. Barcia Salorio

33.- BRAGE SERRANO, R. (1983)

Metodología analítica en la evaluación en la concentración de hidrogeniones

Facultad de Medicina, Universidad de Valencia

Dtor.: J. Esplugues Requena

34.- BRISA FERRANDIS, A. (1984)

Medicina y cirugía en la Paremiología Española y en la opinión popular actual. Estudio de actitudes populares ante el acto médico con particular atención a la cirugía. Estudio ilustrativo en una perspectiva práctica

Facultad de Medicina, Universidad de Valencia

Dtor.: C. Carbonell Antoli

35.- BURCHES BAIXAULI, E.A. (1983)

Modificación de la toxicidad aguda y de algunas propiedades farmacológicas del paracetamol por asociación con diversos fármacos

Facultad de Medicina, Universidad de Valencia

Dtor.: J. Esplugues Requena

36.- CALABUIG CRESPO, M.C. (1982)

Valor de la biopsia esofágica en las esofagitis de
reflujo

Facultad de Medicina, Universidad de Valencia

Dtor.: A. Llombart Bosch

37.- CALVO BERMUDEZ, M.A. (1984)

Modificaciones de las respuestas adrenérgicas y colinérgicas del esfínter esofágico inferior del conejo, tras la vagotomía gástrica proximal

Facultad de Medicina, Universidad de Valencia

Dtors.: J. Esplugues Requena

B. Narbona Arnau

38.- CANELLES GAMIR, M.P. (1981)

Ejercicio y secreción gástrica en sanos y enfermos de
úlceras duodenal

Facultad de Medicina, Universidad de Valencia

Dtor.: F.J. García-Conde Gómez

39.- CANOS CABEDO, M. (1983)

Hemophilus influenzae y parainfluenzae en aparato
respiratorio

Facultad de Medicina, Universidad de Valencia

Dtor.: R. Borrás Salvador

40.- CARBONELL FORNET, L. (1983)

La aportación española a la literatura circulante en
la Comunidad Médica Internacional durante el trienio
1903-1905

Facultad de Medicina, Universidad de Valencia

Dtor.: J.M. López Piñero

41.- CARDONA LLORENS, A. (1980)

Patología molecular del F. VIII/VW

Facultad de Medicina, Universidad de Valencia

Dtor.: A. López Borrasca

42.- CARVASAL MENENDEZ, R. (1981)

Cirugía de las vías biliares. Correlación bacteriológica
de la bilis con la infección postoperatoria

Facultad de Medicina, Universidad de Valencia

Dtor.: C. Carbonell Antolí

43.- CASANS TORMO, I. (1982)

La ecocardiografía en el estudio de estenosis mitral

Facultad de Medicina, Universidad de Valencia

Dtor.: V. Tormo Alfonso

44.- CELMA MARIN, M.C. (1984)

Contribución al estudio de la hipertensión arterial en
el medio laboral hospitalario

Facultad de Medicina, Universidad de Valencia

Dtor.: V. Sanchís-Bayarri Vaillant

45.- CERDA MIR, J.C. (1982)

Test de degranulación de basófilos humanos en el diagnóstico de asma bronquial infantil

Facultad de Medicina, Universidad de Valencia

Dtors.: J. Colomer Sala

V. Alvarez Angel

46.- CHIRIVELLA RAGA, M.T. (1984)

Hepatitis Aguda por virus B: Aspectos epidemiológicos, diagnósticos y pronósticos

Facultad de Medicina, Universidad de Valencia

Dtors.: J.M. Rodrigo Gómez

J.A. del Olmo Puchalt

47.- CHIVA GARCIA, F. (1981)

Reactividad farmacológica in vitro de la tira de parénquima pulmonar versus músculo liso traqueobronquial y vascular en el conejo

Facultad de Medicina, Universidad de Valencia

Dtors.: J. Esplugues Requena

E. Morcillo Sánchez

48.- CIMAS GARCIA, C.M. (1984)

Variaciones morfofuncionales del parénquima tímico a los treinta días de la pinealectomía

Facultad de Medicina, Universidad de Valencia

Dtor.: V. Smith Agreda

49.- CISCAR VILATA, C. (1983)

Estudio de los ingresos del Departamento de Locos del
Hospital General de Valencia en el siglo XVIII

Facultad de Medicina, Universidad de Valencia

Dtor.: J.M. López Piñero

50.- COLOMER REVUELTA, M.J. (1984)

Estudio epidemiológico de malformaciones congénitas
mayores y menores en una muestra de recién nacidos
vivos

Facultad de Medicina, Universidad de Valencia

Dtor.: J. Colomer Sala

51.- COMES PERELLO, J.M. (1981)

Estudio farmacológico del M-FA-285: analgésico de
síntesis

Facultad de Medicina, Universidad de Valencia

Dtors.: J. Esplugues Requena

H. Bedate Alvarez

52.- COMPANY TEULER, R.J. (1982)

Estudio clínico de etomidate. Valoración por métodos
incruentos de los efectos sobre la contractilidad
miocardia

Facultad de Medicina, Universidad de Valencia

Dtor.: V. Chuliá Campos

53.- CONCILLO SALAS, J. (1984)

Enseñanza integrada: su evaluación

Facultad de Medicina, Universidad de Alicante

Dtor.: J. Ibáñez Ballesteros

54.- CORTES FABREGAT, L. (1981)

Análisis estadístico y comparativo del infarto agudo
de miocardio, entre el anciano y un grupo de menor edad

Facultad de Medicina, Universidad de Valencia

Dtors.: F.J. García-Conde Gómez

V. López Merino

55.- CRESPO LIERN, M.L. (1980)

Efecto de pirenzepina sobre la secreción ácida gástrica
estimulada por cafeína en el paciente ulceroso duodenal

Facultad de Medicina, Universidad de Valencia

Dtor.: F.J. García-Conde Gómez

56.- CUCALA RAMOS, M. (1983)

Estudio del flujo sanguíneo mucoso gástrico mediante el
aclaramiento de rojo neutro en pacientes ulcerosos duo-
denales

Facultad de Medicina, Universidad de Valencia

Dtor.: M. Bixquert Jiménez

57.- CUENCA VILLODRE, C. (1983)

Contribución al estudio del mecanismo de acción del
AR-L 115 BS en aurícula aislada de cobaya

Facultad de Medicina, Universidad de Valencia

Dtor.: H. Bedate Alvarez

58.- DAVILA DORTA, D. (1983)

Sutura diferida en la profilaxis de la infección en
heridas contaminadas postapendicectomía

Facultad de Medicina, Universidad de Valencia

Dtors.: C. Carbonell Dutolí

B. Narbona Arnau

59.- DIAZ SANCHEZ, F. (1983)

Aproximación al estudio de los hidrocistomas

Facultad de Medicina, Universidad de Valencia

Dtor.: J. Calap Calatayud

60.- DURA TRAYE, T. (1980)

Cinc y lactancia materna

Facultad de Medicina, Universidad de Valencia

Dtor.: J. Colomer Sala

61.- ESPLUGUES MOTA, J.V. (1981)

Estudio experimental sobre la posible toxicidad de los
vinos híbridos

Facultad de Medicina, Universidad de Valencia

Dtor.: J. Esplugues Requena

62.- ESTAÑ YAGO, L. (1983)

Estudio de receptores adrenérgicos en el útero aislado
de rata

Facultad de Medicina, Universidad de Valencia

Dtors.: J. Esplugues Requena

F.J. Morales Olivas

- 63.- ESTRELA ARIGUEZ, J.M. (1982)
Efectos del etanol y del metanol sobre la concentración de glutatión en hepatocitos aislados de rata
Facultad de Medicina, Universidad de Valencia
Dtor.: J. Viña Ribes
- 64.- ESTREMS MARTIN, V.J. (1981)
Alteraciones del cartilago articular por inmovilización. Estudio experimental
Facultad de Medicina, Universidad de Valencia
Dtor.: F. Gómez Sancho
- 65.- ENDARA FLORES, M.A. (1981)
Contribución al estudio de la disqueratosis congénita
Facultad de Medicina, Universidad de Valencia
Dtor.: V. Torres Peris
- 66.- FABRA RAMIS, R. (1982)
Cirugía de la úlcera duodenal. Nuestra experiencia sobre 645 casos
Facultad de Medicina, Universidad de Valencia
Dtor.: J. Cano Ivorra
- 67.- FAGOAGA CARIDAD, R. (1981)
Valor de la citología en el diagnóstico de la patología mamaria
Facultad de Medicina, Universidad de Valencia
Dtor.: F. Bonilla Musoles

68.- FAUS LLACER, V.J. (1982)

Estudio de la salud bucal en pacientes del Hospital
Clínico Universitario de Valencia: detección de pla-
ca bacteriana

Facultad de Medicina, Universidad de Valencia

Dtor.: A. Peydró Olaya

69.- FERNANDEZ JULIAN, E. (1983)

Alteraciones del gusto en los diabéticos

Facultad de Medicina, Universidad de Valencia

Dtor.: J. Marco Clemente

70.- FERRER DIEGO, R. (1981)

Efecto de la glucosa y la glibenclamina sobre la acti-
vidad eléctrica de la célula beta del islote de Langer-
hans en el ratón

Facultad de Medicina, Universidad de Valencia

Dtor.: J. Viña Giner

71.- FORTAÑA BURGOS, A. (1981)

Estudio de la modificación del tamaño del infarto de
miocardio experimental en perros, por acción de diver-
sas sustancias antiprostaglandinas

Facultad de Medicina, Universidad de Valencia

Dtors.: J. Viña Giner

E. Morcillo Sánchez

72.- FRIGOLS CARBONELL, R.A. (1981)

Estudio comparado a nivel molecular de los efectos de la occitocina, PGE₂ y PGE_{2a} sobre el útero aislado de rata estrogenada

Facultad de Medicina, Universidad de Valencia

Dtor.: A.J. Brugger Aubau

73.- GALAN SANCHEZ, F. (1983)

Sobre las características del patrón dermatoglífico en población general

Facultad de Medicina, Universidad de Valencia

Dtors.: A. Llombart Bosch

A. Pellín Perez

74.- GANDIA FRANCO, A.M. (1982)

Caracterización morfológica (optico, histaguímica y microscópico-electrónica) de la pulpa roja del bazo en la rata wistar

Facultad de Medicina, Universidad de Valencia

Dtor.: A. Llombart Bosch

75.- GARAY LILLO, J. (1980)

La hipertensión en el anciano. Su relación con la -
insuficiencia vascular cerebral. Consideraciones sobre
clínica y terapeutica

Facultad de Medicina, Universidad de Valencia

Dtor.: F.J. García-Conde Gómez

76.- GARCIA CALVO, R. (1980)

El intervalo QT normal en la estimulación auricular
transesofágica y en la estimulación auricular por
cateterismo venoso

Facultad de Medicina, Universidad de Valencia

Dtors.: F.J. García-Conde Gómez

V. López Merino

77.- GARCIA FERRANDO, V. (1983)

Relaciones frecuencia-refractoriedad ventricular en
pacientes con bloqueo A-V completo

Facultad de Medicina, Universidad de Valencia

Dtors.: V. López Merino

J. Llavador Sanchis

78.- GARCIA LILLO, M.A. (1984)

Tratamiento de la perforación del ulcus gastroduodenal

Facultad de Medicina, Universidad de Valencia

Dtor.: C. Carbonell Antolí

79.- GARCIA MARCH, G.S. (1983)

Estimulación medular cervical a alta frecuencia en los
trastornos del movimiento

Facultad de Medicina, Universidad de Valencia

Dtor.: J.L. Barcia Salorio

80.- GARCIA MINGO, F.J. (1982)

Radiocirugía en el tratamiento de la fístula carotido-cavernosa

Facultad de Medicina, Universidad de Valencia

Dtor.: J.L. Barcia Salorio

81.- GARCIA RAMOS, R. (1980)

Revisión de las malformaciones congénitas de riñón y de las vías urinarias en niños, durante el período 1959-1979

Facultad de Medicina, Universidad de Valencia

Dtors.: J. Brines Solanes

J. Colomer Sala

82.- GARCIA RAIMUNDO, M. (1984)

Aportación al estudio cinemático y energético de la marcha humana normal

Facultad de Medicina, Universidad de Valencia

Dtor.: V. Smith Agreda

83.- GARCIA RODRIGUEZ, A. (1981)

Epidemiología histórica: Evolución de la mortalidad por cáncer en la población menor de quince años. España (1901-1976)

Facultad de Medicina, Universidad de Valencia

Dtor.: J.F. Martínez Navarro

84.- GARCIA-MONCO CARRA, P. (1984)

Linfografía tiroidea

Facultad de Medicina, Universidad de Valencia

Dtors.: C. Carbonell Antolí

J. Cano Ivorra

85.- GARRIGES GIL, V. (1980)

Efecto de clebopride sobre el vaciamiento gástrico de
soluciones de diferente osmolaridad

Facultad de Medicina, Universidad de Valencia

Dtor.: F.J. García-Conde Gómez

86.- GASCON MAYORDOMO, F.J. (1983)

Estudio clínico de prótesis mixtas removibles retenidas
con coronas telescópicas. Análisis comparativo con pró-
tesis parciales removibles a placa con ganchos de ace-
ro durante cinco años

Facultad de Medicina, Universidad de Valencia

Dtor.: M. Sanz Martín

87.- GIJON GARCIA, L. (1981)

Aplicación del análisis espectrofotométrico del líquido
amniótico al diagnóstico de madurez pulmonar

Facultad de Medicina, Universidad de Valencia

Dtors.: J. Colomer Sala

J.J. Santonja Lucas

88.- GIL SALOM, M. (1983)

Valoración de los criterios diagnósticos de los riñones
pequeños

Facultad de Medicina, Universidad de Valencia

Dtor.: C. Carbonell Antolí

89.- GIMENEZ GONZALEZ, M. (1984)

Colecistitis aguda. Estudio de 159 episodios clínicos

Facultad de Medicina, Universidad de Valencia

Dtor.: C. Carbonell Antolí

90.- GIMENO ABAD, J.I. (1982)

Las fracturas de la diáfisis humeral: su tratamiento
quirúrgico mediante el enclavado en haz de Hackehal

Facultad de Medicina, Universidad de Valencia

Dtor.: F. Gomar Guarner

91.- GIMENO MARTINEZ, M.I. (1981)

Estudio de la acidosis metabólica tardía del recién na-
cido de bajo peso

Facultad de Medicina, Universidad de Valencia

Dtors.: J. Brines Solanes

V. Marco Vincent

92.- GIMENO ROMERO, V. (1983)

Emfermedad hepática y drogadicción. Aproximación al pro-
blema en la comarca de L'HORTA

Facultad de Medicina, Universidad de Valencia

Dtor.: J.M. Rodrigo Gómez

93.- GIRON GIMENEZ, M. (1984)

Epidemiología de los intentos de suicidio en el Hospital
General

Facultad de Medicina, Universidad de Alicante

Dtor.: M. Gómez Beneyto

94.- GISBERT GRIFO, J.A. (1984)

Estado actual de la lucha contra las intoxicaciones.
El Centro de Información Toxicológica en España

Facultad de Medicina, Universidad de Valencia

Dtor.: J.A. Gisbert Galabuig

95.- GOMEZ-FERRER SAPIÑA, R. (1984)

Aportación al análisis de la coordinación motora humana

Facultad de Medicina, Universidad de Valencia

Dtor.: J.L. Barcia Salorio

96.- GOMEZ PERRETTA DE MATEO, C.J. (1984)

Cambios ultraestructurales en hepatocitos de ratas pre-
natalmente expuestas al etanol. Análisis cualitativo y
cuantitativo.

Facultad de Medicina, Universidad de Valencia

Dtors.: A. Pellín Perez

J. Renau Piqueras

C. Guerri Sirera

97.- GONZALEZ BLASCO, A. (1982)

Valor de la colangiopancreatografía retrógrada endoscópica (E.R.C.P.) en el diagnóstico de las pancreatitis crónicas

Facultad de Medicina, Universidad de Alicante

Dtor.: J. Merino Sánchez

98.- GONZALEZ DEVESA, M. (1982)

Caracterización morfológica (optica-histoquímica y microscópico-electrónica) de la pulpa blanca del bazo en la rata Wistar

Facultad de Medicina, Universidad de Valencia

Dtor.: A. Llombart Bosch

99.- GRIMA SERRANO, A. (1981)

Pronóstico de infarto de miocardio según la evolución en la fase aguda: estudio de 270 casos

Facultad de Medicina, Universidad de Valencia

Dtor.: V. Tormo Alfonso

100.- GUEVARA ZULOAGA, F. (1982)

Avances en ecografía fetal y de los anexos

Facultad de Medicina, Universidad de Valencia

Dtor.: F. Bonilla Musoles

101.- GUILLEN BARONA, C. (1984)

Dermatitis y penfigoide herpetiforme. Empleo de las técnicas de inmunofluorescencia para el diagnóstico diferencial

Facultad de Medicina, Universidad de Valencia

Dtor.: A. Castells Rodellas

102.- GUILLOT VALLS, A. (1984)

Contribución al estudio de la brucelosis en el medio rural

Facultad de Medicina, Universidad de Valencia

Dtor.: V. Sanchis-Bayarri Vaillant

103.- HABA EJARQUE, J. (1981)

Variaciones en los intervalos sistólicos inducidos por el ejercicio en sujetos normales

Facultad de Medicina, Universidad de Valencia

Dtor.: V. López Merino

104.- HERNANDIZ MARTINEZ, A. (1983)

Valoración de la disfunción sinusal por el test de atropina

Facultad de Medicina, Universidad de Valencia

Dtors.: V. López Merino

J. Llavador Sanchis

105.- HERRAIZ HERRAIZ, E. (1984)

Gonococia: consideraciones epidemiológicas, clínicas
y terapéuticas

Facultad de Medicina, Universidad de Valencia

Dtors.: A. Castells Rodellas

A. Aliaga Boniche

106.- HERRERA LARA, M. (1983)

Aportaciones al estudio morfológico de la comisura
intercolicular inferior en el cerebro del conejo

Facultad de Medicina, Universidad de Valencia

Dtors.: V. Smith Agreda

E. Ferrer Torres

107.- IBÁÑEZ GADEA, L.M. (1983)

Estudio epidemiológico de la mortalidad por tumores
malignos broncopulmonares en España (1951-1978)

Facultad de Medicina, Universidad de Valencia

Dtor.: P. Cortina Greus

108.- IBORRA JUAN, I. (1983)

Problemática clínica y evolución de los carcinomas de
vejiga tratados por quimioterapia local. Estudio de 46
casos

Facultad de Medicina, Universidad de Valencia

Dtors.: A. Llombart Bosch

M.A. Martorell Cebollada

109.- IGUAL ADELL, R. (1980)

Serotipos y otros aspectos de los S. pneumoniae causantes de infecciones neumococicas humanas

Facultad de Medicina, Universidad de Valencia

Dtor.: M. Gobernado Serrano

110.- ITURGOYEN MAGALLON, E. (1982)

Aportaciones de la hemoglobina glicosilada al diagnóstico y control de la diabetes mellitus

Facultad de Medicina, Universidad de Valencia

Dtor.: F.J. García-Conde Gómez

111.- IVORRA CANO, J.M. (1984)

Estudio sobre factores epidemiológicos del cáncer de mama

Facultad de Medicina, Universidad de Valencia

Dtors.: C. Carbonell Antolí

J. Cano Ivorra

112.- JIMENEZ MARTINEZ, A. (1983)

Epitelioma basocelular: correlación antomo-clínica y su valor pronóstico

Facultad de Medicina, Universidad de Valencia

Dtor.: A. Castells Rodellas

113.- JOANES ALEPUZ, V. (1982)

La estimulación medular en las enfermedades arteriales periféricas

Facultad de Medicina, Universidad de Valencia

Dtor.: J.L. Barcia Salorio

114.- JORNET CARRILLO, V. (1984)

Morfometría de la bóveda palatina según la técnica topográfica de Moire

Facultad de Medicina, Universidad de Alicante

Dtors.: A. Panchón Ruiz

F. Sánchez del Campo

115.- JUAN CORRONS, A. (1980)

Lupus eritematoso sistémico

Facultad de Medicina, Universidad de Valencia

Dtor.: A. Castells Rodellas

116.- LANUZA GARCIA, M.A. (1981)

Renovación de la Nomenclatura Codificada de Diagnósticos (NCD). Area del capítulo VII de la Clasificación Internacional de Enfermedades de la O.M.S. 8ª revisión

Facultad de Medicina, Universidad de Valencia

Dtor.: R. Peris Bonet

117.- LINARES ASENSIO, M.a. (1982)

El electrocardiograma en los neumotórax espontáneos

Facultad de Medicina, Universidad de Valencia

Dtors.: V. López Merino

J. Llavador Sanchis

118.- LIVIANOS ALDANA, L. (1981)

Análisis de las referencias de la obra de F.J. Gall.
Sur les fonctions du cerveau. Contribución al estudio
de los fundamentos de la frenología

Facultad de Medicina, Universidad de Valencia

Dtor.: J.M. López Piñero

119.- LLOPIS LOPEZ, F. (1982)

Valoración de la reducción del nitroazul de terrazadio
(NBT) por los leucocitos polimorfonucleares neutrofilos.
Descripción de un nuevo micrométodo basado en la incu-
bación en un hemocitómetro.

Facultad de Medicina, Universidad de Valencia

Dtors.: J. Colomer Sala

R. Bágüena Candela

120.- LLORCA ESCUIN, I.L. (1981)

Concentraciones mínimas inhibitorias de la pseudomona
aeruginosa en el medio hospitalario

Facultad de Medicina, Universidad de Valencia

Dtor.: V. Sanchis-Bayarri Vaillant

121.- LLORENS HERRERIAS, J. (1982)

Efectos de domperidone sobre el vaciamiento gástrico
de fluidos

Facultad de Medicina, Universidad de Valencia

Dtor.: F.J. García-Conde Gómez

122.- LLORET LLORET, I. (1984)

Estudio de demografía sanitaria en la localidad de
Villajoyosa siglo XVIII (1725-1800)

Facultad de Medicina, Universidad de Alicante

Dtor.: E. Balaguer Perigüell

123.- LLORIS CARSI, J.M. (1980)

Acción preventiva y curativa del sulfato de zinc sobre
diversos modelos de úlcera gastrointestinal en rata

Facultad de Medicina, Universidad de Valencia

Dtors.: J. Esplugues Requena

B. Narbona Arnau

124.- LLUCH RODRIGO, J.A. (1984)

Aportaciones de la prueba de aclaramiento intravenoso
de los ácidos biliares en las hepatopatías crónicas
difusas

Facultad de Medicina, Universidad de Valencia

Dtor.: R. Bataller Sifre

125.- LOBERA JULIAN, R. (1981)

La prolactinemia basal en el hirsutismo

Facultad de Medicina, Universidad de Valencia

Dtor.: F.J. Ferrer Barriendos

- 126.- LOPEZ-FRANCOS, R. (1984)
El diaporama como método de autoaprendizaje de la pro-
pedeútica clínica
facultad de Medicina, Universidad de Alicante
Dtor.: J. Merino Sánchez
- 127.- LOPEZ CATALA, F.A. (1984)
Etiopatogenia de las cofosis unilaterales de causas
desconocidas
Facultad de Medicina, Universidad de Valencia
Dtor.: J. Marco Clemente
- 128.- LOPEZ ESCRIVA, V. (1982)
Algunos factores clínicos implicados en el crecimiento
fetal en las gestantes con hipertensión
Facultad de Medicina, Universidad de Valencia
Dtor.: J.J. Santonja Lucas
- 129.- LOPEZ GALVEZ, J.S. (1982)
Valor del estudio de la prolactina y su relación con
las gonadotropinas
Facultad de Medicina, Universidad de Alicante
Dtor.: P. Ación Álvarez
- 130.- LOPEZ GONZALEZ, A. (1983)
Anastomosis tubárica en el conejo con pegamento de fi-
brina
Facultad de Medicina, Universidad de Valencia
Dtor.: F. Bonilla Musoles

131.- LOPEZ JORNET, M.P. (1983)

Estudio epidemiológico de la mortalidad por cáncer de
prostata en España: 1951-1978

Facultad de Medicina, Universidad de Valencia

Dtor.: P. Cortina Greus

132.- LORENTE ORTUÑO, S. (1981)

Contribución al estudio del género salmonella

Facultad de Medicina, Universidad de Valencia

Dtor.: R. Borrás Salvador

133.- LURBE FERRER, A. (1981)

Nefritis de shunt en la infancia

Facultad de Medicina, Universidad de Valencia

Dtor.: J. Brines Solanes

134.- MADRIGAL VILATA, J.A. (1984)

Relaciones radiográficas-hemodinámicas en la estenosis
mitral: relaciones entre parámetros e índices radiográ-
ficos en pacientes con estenosis mitral pura. Nuevas
fórmulas radiográficas de predicción de la presión
pulmonar

Facultad de Medicina, Universidad de Valencia

Dtor.: V. López Merino

135.- MAGRANER GIL, A. (1983)

Las referencias de las obras de J.H. Jackson. Inventario y estudio bibliométrico

Facultad de Medicina, Universidad de Valencia

Dtor.: J.M. López Piñero

136.- MAINAR TELLO, V. (1984)

Valor de la ecocardiografía en modo M para subclasificar la cardiomiopatía hipertrófica obstructiva

Facultad de Medicina, Universidad de Valencia

Dtors.: V. López Merino

J. Báguena Candela

137.- MAÑUZ CAMPELLO, J. (1983)

Estado actual del diagnóstico y tratamiento de la hipertensión vasculorrenal

Facultad de Medicina, Universidad de Alicante

Dtor.: J. Medrano Heredia

138.- MARCHENA SEMPERE, A. (1983)

Epidemiología, clínica y tratamiento de los tumores del tracto digestivo estudiados en la Residencia Sanitaria de Elche en el trienio 1980-1982

Facultad de Medicina, Universidad de Alicante

Dtors.: J. Merino Sánchez

M. Pérez-Mateo

139.- MARIN ORS, M.A. (1983)

Diagnóstico serológico de la hidatidosis. Estudio comparativo

Facultad de Medicina, Universidad de Valencia

Dtors.: R. Borrás Salvador

J.M. Nogueira Coito

140.- MARQUES GONZALEZ, A.A. (1984)

Efectos de la histamina sobre la actividad eléctrica de la célula beta pancreática inducida por glucosa

Facultad de Medicina, Universidad de Valencia

Dtor.: B. Soria Escams

141.- MARTI BONMATI, L. (1983)

Estudio experimental de la influencia de la distensión sobre la integridad y el funcionamiento de la mucosa gástrica en rata anestesiada

Facultad de Medicina, Universidad de Valencia

Dtor.: J. Esplugues Requena

142.- MARTI CABRERA, M. (1982)

Modificación por inhibidores de la ciclooxigenasa de los efectos hemodinámicos de las soluciones hiperosmolares

Facultad de Medicina, Universidad de Valencia

Dtors.: H. Bedate Alvarez

E. Morcillo Sánchez

143.- MARTIN BENLLOCH, J.A. (1982)

Resultados de la instrumentación de Harrington en el
tratamiento de la escoliosis idiopática

Facultad de Medicina, Universidad de Valencia

Dtor.: F. Gomar Sancho

144.- MARTIN CORTES, A. (1981)

Investigación de las interrelaciones fisiológicas en-
tre los sistemas lactotropo y tireotropo hipotálama-
hipofisario en la especie humana

Facultad de Medicina, Universidad de Valencia

Dtor.: M. Galbis Pascual

145.- MARTIN LOPEZ, El (1981)

Fisiología de la lactancia- investigación de las modi-
ficaciones de la prolactina sérica, incluidas por la
succión

Facultad de Medicina, Universidad de Valencia

Dtor.: M. Galbis Pascual

146.- MARTIN MASAN, J.P. (1983)

Incontinencia urinaria en la mujer. Valoración urodi-
námica del diagnóstico clínico y radiológico y algunos
factores implicados en su desarrollo

Facultad de Medicina, Universidad de Valencia

Dtors.: J.J. Santonja Lucas

M. García de Lomas Barrionuevo

147.- MARTINEZ ASSUSENA, M.A. 91983)

La aportación española a las publicaciones sobre patología cardiovascular circulantes en la comunidad médica internacional hasta 1925. Inventario y estudio bibliométrico

Facultad de Medicina, Universidad de Valencia

Dtor.: J.M. López Piñero

148.- MARTINEZ CRUZ, F. (1984)

La pertinencia de las asignaturas del primer ciclo de la carrera de medicina

Facultad de Medicina, Universidad de Alicante

Dtor.: J. de Juan Herrero

149.- MARTINEZ GOSALVEZ, J.M. (1983)

Estudio epidemiológico de la mortalidad por melanoma maligno de la piel en España: 1951-1978

Facultad de Medicina, Universidad de Valencia

Dtor.: P. Cortina Greus

150.- MARTINEZ MIÑANA, P. (1981)

Análisis cefalométrico de las oclusiones ideales en la población valenciana. Estudio realizado sobre 860 individuos de ambos sexos, en edades comprendidas entre los 12 y 18 años

Facultad de Medicina, Universidad de Valencia

Dtor.: A. Peydró Olaya

151.- MARTINEZ MIR, M.I. (1981)

Acción de la dopamina en aurícula aislada de cobaya:
comparación con la noradrenalina

Facultad de Medicina, Universidad de Valencia

Dtors.: J. Esplugues Requena

F.J. Morales Olivas

152.- MARTINEZ MONLEON, F. (1984)

Los diagnósticos de causas de muerte en Viver (1840-
1899). Contribución al análisis semántico documental
de la Medicina Rural del siglo XIX

Facultad de Medicina, Universidad de Valencia

Dtors.: J.M. López Piñero

J.L. Barona Vilar

153.- MARTINEZ VIDAL, A. (1980)

La terminología anatómica en el tractat o llibre primer
de les dues primeres versions impresses catalana y cas-
tellana, de la Chirurgia Magna de Guy de Chauliac

Facultad de Medicina, Universidad de Valencia

Dtor.: F. Bujosa Homar

154.- MATARREDONA CATALA, M.C.I. (1984)

Hemorragias suprarrenales en el recién nacido

Facultad de Medicina, Universidad de Valencia

Dtor.: J. Colomer Sala

155.- MATEOS GARCIA, R. (1984)

Aportación al estudio de la sensibilidad profunda en enfermos de lepra

Facultad de Medicina, Universidad de Valencia

Dtor.: A. Castells Rodellas

156.- MAYANS FERRER, J. (1980)

Marcadores inmunológicos de los linfocitos en la leucemia linfoide crónica

Facultad de Medicina, Universidad de Valencia

Dtor.: F.J. García-Conde Bru

157.- MAYORDOMO FERNANDEZ, C. (1983)

Absentismo laboral hospitalario. Evaluación durante el quinquenio 1971-1981 del absentismo laboral biológico del personal de la Ciudad Sanitaria "La Fe" de Valencia

Facultad de Medicina, Universidad de Valencia

Dtor.: J.A. Gisbert Calabuig

158.- MENARGUES IRLES, M.A. (1982)

Estudio de la concaavalina A sobre la contractilidad cardiaca

Facultad de Medicina, Universidad de Alicante

Dtor.: A. Orts Buchón

159.- MIGUEL IVORRA, A. (1984)

Patología pleural en la infancia

Facultad de Medicina, Universidad de Valencia

Dtor.: J. Brines Solanes

160.- MILLO GONZALEZ, E. (1983)

Contribución al estudio del melanoma maligno

Facultad de Medicina, Universidad de Valencia

Dtor.: J. Calap Calatayud

161.- MINGUET MOCHOLI, L. (1983)

Aproximación a la problemática de la fotoquimioterapia
del psoriasis

Facultad de Medicina, Universidad de Valencia

Dtor.: J. Calap Calatayud

162.- MIR GISBERT, A (1981)

Degranulación de basófilos humanos en el diagnóstico
de la hidatidosis

Facultad de Medicina, Universidad de Valencia

Dtor.: J. García de Lomas Barrionuevo

163.- MONSALVE VILA, F. (1980)

Determinación del tamaño del IAM por determinación
seriada del CPK valor pronóstico y problemas metodo-
lógicos

Facultad de Medicina, Universidad de Valencia

Dtor.: F.J. García-Conde Gómez

- 164.- MONTAÑANA RAMIREZ, V. (1982)
Investigación de las interrelaciones hormona tireotropa
prolactina en estados hiperprolactinémicos
Facultad de Medicina, Universidad de Valencia
Dtor.: M. Galbis Pascual
- 165.- MONTERO MILLA, M. (1982)
Fracturas diafisarias de femur en niños
Facultad de Medicina, Universidad de Valencia
Dtor.: F. Gómar Guarner
- 166.- MONTORO SORIANO, A. (1983)
Efectos de la N-Acetil-Cisteina sobre el infarto agudo
de miocardio en el perro
Facultad de Medicina, Universidad de Valencia
Dtors.: J. Viña Ribes
L. Such Belenguer
- 167.- MONTORO SORIANO, J.V. (1981)
Efectos del destete sobre la captación de aminoácidos
por la glándula mamaria de rata lactante
Facultad de Medicina, Universidad de Valencia
Dtor.: J. Viña Giner
- 168.- MORAGON GORDON, H. (1981)
Contribución al estudio del vitíligo
Facultad de Medicina, Universidad de Valencia
Dtor.: A. Castells Rodellas

169.- MORALES OLAYA, F.J. (1980)

Radiología de los tumores hepáticos: aproximación a su diagnóstico mediante técnicas combinadas

Facultad de Medicina, Universidad de Valencia

Dtors.: V. Belloch Zímmermann

E. Nogués Pelayo

170.- MOREDA FRUTOS, A. (1982)

Vascularización del bloque óptico-retiniano de la rata albina: bases morfológicas para un modelo experimental

Facultad de Medicina, Universidad de Alicante

Dtor.: J. de Juan Herrero

171.- MORELL CABEDO, J.S. (1980)

Estudio de la conducción A-V en pacientes con P-R corto y normas tras estimulación auricular transesofágica

Facultad de Medicina, Universidad de Valencia

Dtor.: F.J. García-Conde Gómez

172.- MORENO GALLENT, M.I. (1983)

Estudio del ritmo circadiano en el organo vasculoso de la lámina terminalis en el conejo

Facultad de medicina, Universidad de Valencia

Dtor.: V. Smith Agreda

173.- MORENO RIVELLES, J. (1983)

La doble lesión: fractura del olécranon y luxación del radio

Facultad de Medicina, Universidad de Valencia

Dtor.: F. Gómar Guarner

174.- MUÑOZ MONTEAGUD, J.V. (1982)

Revisión de los casos de leptospirosis ingresados en el Hospital Clínico Universitario de Valencia, durante el período de 1971 a Mayo de 1982

Facultad de Medicina, Universidad de Valencia

Dtor.: F.J. García-Conde Gómez

175.- NAVARRO PEREZ, J. (1982)

Felix Miguel i Micó (1754-1824) y la transición de la medicina ilustrada a la anatomoclínica en la Universidad de Valencia

Facultad de Medicina, Universidad de Valencia

Dtor.: J.M. López Piñero

176.- NAVARRO PIERA, J.F. (1981)

La monitorización del parto en el pronóstico fetal de la gestación a término y postérmino

Facultad de Medicina, Universidad de Valencia

Dtor.: J.J. Santonja Lucas

177.- NOHALES ALFONSO, F.J. (1984)

El parto de nalgas en el Hospital Clínico Universitario (1975-1983)

Facultad de Medicina, Universidad de Valencia

Dtor.: J.J. Santonja Lucas

- 178.- NUÑEZ CASTRO, M. (1983)
Los potenciales evocados auditivos del tronco cerebral en el diagnóstico precoz de la esclerosis múltiple
Facultad de Medicina, Universidad de Valencia
Dtor.: J. Marco Clemente
- 179.- OCHANDIO GONZALEZ, J.L. (1984)
Estudio de la funcionalidad tubárica en tímpanos perforados
Facultad de Medicina, Universidad de Valencia
Dtor.: J. Marco Clemente
- 180.- OLMO RODRIGUEZ, A. del (1983)
Aspectos nosológicos de las oftalmoplejias externas crónicas progresivas
Facultad de Medicina, Universidad de Valencia
Dtor.: M. Carreras Matas
- 181.- ORTEGA GONZALEZ, E. (1982)
Metereopatología: influencias climatológicas sobre las hemorragias digestivas altas
Facultad de Medicina, Universidad de Valencia
Dtor.: F.J. García-Conde Gómez
- 182.- ORTUN ELIZONDO, O. (1983)
Clasificación somatométrica del recién nacido en nuestro medio
Facultad de Medicina, Universidad de Valencia
Dtors.: J. Colomer Sala
V. Marco Vincent

183.- PALAFOX GAHIR, I. (1984)

Estudio bioquímico y electrofisiológico del receptor colinérgico muscarínico en la célula beta pancreática del ratón

Facultad de Medicina, Universidad de Valencia

Dtor.: B. Soria Escams

184.- PALANCA SANFRANCISCO, J.M. (1982)

La punción lavado peritoneal en el diagnóstico de los traumatismos abdominales cerrados

Facultad de Medicina, Universidad de Valencia

Dtor.: V. Chuliá Campos

185.- PALAU MARTINEZ, F. (1982)

El ataque isquémico transitorio (AIT): aspectos fisiopatológicos, clínicos y evolutivos

Facultad de Medicina, Universidad de Valencia

Dtor.: V. Alberola Candel

186.- PALLARES GARCIA, D.J. (1983)

Estudio de la acción de varias sustancias inhibidoras de la ciclooxigenasa sobre el infarto de miocardio experimental en perros

Facultad de Medicina, Universidad de Valencia

Dtors.: J.M. Viña Giner

E. Morcillo Sánchez

- 187.- PALOMAR PEREZ, E.F. (1984)
Experiencias básicas de estandarización en manometría
esofágica intraoperatoria
Facultad de Medicina, Universidad de Valencia
Dtors.: C. Carbonell Antolí
B. Narbona Arnaú
- 188.- PALOP LARREA, V. (1982)
Efectos cardiovasculares de agonistas y antagonistas
dopaminérgicos
Facultad de Medicina, Universidad de Valencia
Dtor.: J. Esplugues Requena
- 189.- PAMBLANCO LILLO, E. (1984)
El suicidio consumado en el partido judicial de Ali-
cante durante el período 1979-1983
Facultad de Medicina, Universidad de Alicante
Dtor.: B. Martí Lloret
- 190.- PARDO ARIZMENDI, C. (1981)
Cinética embrionaria y fetal (aportación de 418 casos)
Facultad de Medicina, Universidad de Valencia
Dtor.: F. Bonilla Musoles
- 191.- PARDO CORRECHER, J.M. (1984)
Tratamiento quirúrgico del cáncer colo-rectal
Facultad de Medicina, Universidad de Alicante
Dtor.: J. Medrano Heredia

192.- PASCUAL BALLESTEROS, A. (1981)

La presencia de meconio en el líquido amniótico y su valor en el diagnóstico obstétrico

Facultad de Medicina, Universidad de Valencia

Dtor.: J.J. Santonja Lucas

193.- PASTOR VICENTE, D. (1980)

Epidemiología histórica de las poblaciones de Montitxelvo y Aiello de Rugat. (1584-1840)

Facultad de Medicina, Universidad de Valencia

Dtor.: J.F. Martínez Navarro

194.- PELLICER MARTINEZ, A. (1981)

Crecimiento de los ventrículos laterales, riñones, estómago y huesos largos fetales a lo largo del embarazo

Facultad de Medicina, Universidad de Valencia

Dtor.: F. Bonilla Musoles

195.- PEREZ AGUILAR, F. (1983)

Efectos del ácido quenodesoxicólico sobre los líquidos séricos en la litiasis biliar de colesterol

Facultad de Medicina, Universidad de Valencia

Dtors.: F.J. García-Conde Bru

J. Belenguer Lapuerta

196.- PEREZ CASCALES, C. (1984)

Repercusiones renales de la infección del tracto urinario en la infancia

Facultad de Medicina, Universidad de Alicante

Dtor.: M. Moya Benavent

197.- PERIS MARTI, J. (1981)

Cinc y ulcus cruris

Facultad de Medicina, Universidad de Valencia

Dtor.: V. Torres Peris

198.- PINAZO CANARES, M.I. (1983)

Aspectos actuales de las enfermedades de transmisión sexual en Valencia

Facultad de Medicina, Universidad de Valencia

Dtor.: A. Castells Rodellas

199.- PIQUER BELLOCH, J. (1984)

Radiocirugía en el tratamiento del neurinoma del acústico

Facultad de Medicina, Universidad de Valencia

Dtors.: J.L. Barcia Salorio

J. Broseta Rodrigo

200.- PLASENCIA ALCINA, E. (1982)

Análisis morfológico y morfométrico de la dentición. Estudio sobre denticiones clasificadas por su categoría oclusal

Facultad de Medicina, Universidad de Valencia

Dtor.: A. Peydró Olaya

201.- PUCHADES GIL, F. (1982)

Repercusión abdominal de los trastornos en la involu-
ción del conducto vitelino

Facultad de Medicina, Universidad de Valencia

Dtor.: J. Cano Ivorra

202.- QUIROGA FERNANDEZ, C. (1984)

Estudio epidemiológico de malformaciones congénitas
menores seleccionadas en recién nacidos vivos de
Abril de 1976 a Diciembre de 1983

Facultad de Medicina, Universidad de Valencia

Dtor.: J. Colomer Sala

203.- RAMIREZ BOSCA, A.A. (1982)

Estudio mediante anticuerpos monoclonales de los lin-
focitos circulantes en algunas dermatosis

Facultad de Medicina, Universidad de Valencia

Dtor.: A. Castells Rodellas

204.- RAMON QUILES, M.D. (1983)

Situación actual de las dermatofitosis en Valencia

Facultad de Medicina, Universidad de Valencia

Dtors.: A. Castells Rodellas

V. Torres Peris

205.- REAL ROMAN, V. (1983)

La medicina en el repertorio bibliográfico de Eduardo
Sánchez Rubio; 1906-1908

Facultad de Medicina, Universidad de Valencia

Dtor.: J.M. López Piñero

206.- REMOHI GIMENEZ, J. (1984)

Efectos de la esterilización tubárica sobre la función
del cuerpo lúteo

Facultad de Medicina, Universidad de Valencia

Dtors.: F. Bonilla Musoles

M. Tortajada Martínez

207.- RIBES IBORRA, J. (1981)

Estímulo de crecimiento de los huesos largos mediante
fístula arteriovenosa. Estudio experimental en perros

Facultad de Medicina, Universidad de Valencia

Dtor.: F. Gomar Sancho

208.- RICO MARI, E. (1984)

Efectos de la pirenzepina sobre el flujo sanguíneo de
la mucosa gástrica en pacientes ulcerosos duodenales

Facultad de Medicina, Universidad de Valencia

Dtor.: M. Bixquert Jiménez

209.- RIDOCCI SORIANO, F. (1980)

Estudio de parámetros que pueden tener valor predictivo sobre los resultados de la rehabilitación por ejercicio físico en enfermos que han sufrido un infarto de miocardio

Facultad de Medicina, Universidad de Valencia

Dtor.: V. Tormo Alfonso

210.- RODRIGUEZ JEREZ, A. (1984)

Papel del glutation en la neoglucogénesis hepática

Facultad de Medicina, Universidad de Valencia

Dtor.: J. Viña Ribes

211.- RODRIGUEZ MARTIN, R. (1982)

Proyecto de programa sobre detección y control de la hipertensión arterial en medicina rural

Facultad de Medicina, Universidad de Valencia

Dtors.: P. Cortina Greus

S. Ruiz de la Fuente Tirado

212.- RODRIGUEZ MORENO, C. (1982)

Estudio comparativo del efecto de varios agentes anti-muscarínicos sobre la secreción, vaciado y úlcera gástrica

Facultad de Medicina, Universidad de Valencia

Dtor.: J. Esplugues Requena

- 213.- RODRIGUEZ ROGER, M.J. (1983)
Aportación a la cirugía de algunos tumores cutáneos y de las quemaduras, mediante la técnica de rayo láser
Facultad de Medicina, Universidad de Valencia
Dtor.: A. Castells Rodellas
- 214.- RODRIGUEZ TORRES, A.E. (1980)
Deferentovesiculografía seminal
Facultad de Medicina, Universidad de Valencia
Dtor.: V. Belloch Zimmermann
- 215.- ROMERO GOMEZ, F.J. (1982)
Una mera técnica de preparación de hepatocitos aislados de rata
Facultad de Medicina, Universidad de Valencia
Dtor.: J. Viña Ribes
- 216.- ROS DIE, A. (1980)
Los intervalos sistólicos en taquicardias producidas por estimulación auricular transesofágica
Facultad de Medicina, Universidad de Valencia
Dtor.: F.J. García-Conde Gómez
- 217.- ROS IBANCO, E. (1983)
Análisis de los hallazgos citológicos obtenidos del endocérvix uterino mediante distintas técnicas: analogías y diferencias entre aquellos y su correlación histopatológica
Facultad de Medicina, Universidad de Alicante
Dtor.: R. Martínez San Pedro

- 218.- RUFINO VALOR, M.D. (1980)
Importancia del tratamiento inmediato en el ahogado
Facultad de Medicina, Universidad de Valencia
Dtor.: V. Chuliá Campos
- 219.- RUIZ JORRO, M.A. (1984)
Citología y microscopía electrónica de los papilomas
por Mpr-6 del cuello uterino
Facultad de Medicina, Universidad de Valencia
Dtor.: F. Bonilla Musoles
- 220.- SABATER MARCO, V. (1982)
Estudio de los parámetros plaquetarios obtenidos por
el coulter counters plus en el mecanismo fisiopatoló-
gico de las trombocitopenias y trombocitosis
Facultad de Medicina, Universidad de Valencia
Dtor.: F.J. García-Conde Bru
- 221.- SABATER PONS, A. (1983)
Estudio epidemiológico de la mortalidad por tumores
malignos en España: 1951-1978
Facultad de Medicina, Universidad de Valencia
Dtor.: P. Cortina Greus
- 222.- SAEZ TORMO, G. (1980)
Estudio de la síntesis de glutatión en el citosol del
hígado, riñón y cerebro de la rata
Facultad de Medicina, Universidad de Valencia
Dtor.: J. Viña Ribes

223.- SAIZ SANCHEZ, C. (1981)

Estudio epidemiológico de la mortalidad por tumores
malignos femeninos en España (1940-1976)

Facultad de Medicina, Universidad de Valencia

Dtor.: P. Cortina Greus

224.- SALABERT NADAL, T. (1983)

La aportación española a la literatura circulante en
la comunidad médica internacional, durante el quinquen-
nio 1921-1925

Facultad de Medicina, Universidad de Valencia

Dtor.: J.M. López Piñero

225.- SANCHEZ ANDRES, J.V. (1982)

Efectos del fosfato de piridoxal sobre las membranas
excitables

Facultad de Medicina, Universidad de Valencia

Dtor.: B. Soria Escams

226.- SANCHEZ PINILLA, M. (1983)

Estudio del vaciamiento gástrico de líquidos en el pa-
ciente con úlcera duodenal. Su relación con el brote
ulceroso y la duración de la enfermedad

Facultad de Medicina, Universidad de Valencia

Dtor.: M. Bixquert Jiménez

227.- SANCHEZ FERNANDEZ DE SEVILLA, M.C. (1983)

Valor de la citología urinaria en el diagnóstico y
seguimiento clínico de los carcinomas superficiales
de vejiga

Facultad de Medicina, Universidad de Valencia

Dtors.: A. Llombart Bosch

M.A. Martorell Cebollada

228.- SANIA REMACHA, L. (1982)

Cirugía de exéresis en la hidatidosis hepática

Facultad de Medicina, Universidad de Valencia

Dtor.: J. Cano Ivorra

229.- SANJUAN RODRIGUEZ, J. (1981)

Valor de la alfa-fetoproteína sérica en la clínica
obstétrica y oncología ginecológica

Facultad de Medicina, Universidad de Valencia

Dtor.: F. Bonilla Musoles

230.- SANTA PAU VOTA, L. (1982)

Etiología de los recién nacidos de bajo peso

Facultad de Medicina, Universidad de Valencia

Dtors.: J. Colomer Sala

V. Marco Vicent

231.- SANTONJA LUCAS, J.L. (1983)

Las bradicardias fetales esenciales

Facultad de Medicina, Universidad de Valencia

Dtor.: F. Bonilla Musoles

232.- SARRIA CHUST, B. (1984)

Estudio farmacológico de la acción del cinc sobre la
respuesta contráctil de la aorta de rata

Facultad de Medicina, Universidad de Valencia

Dtor.: J. Esplugues Requena

233.- SIGUENZA RAMIREZ, F. (1981)

Efecto de pirenzepina sobre el vaciamiento gástrico de
sueros salinos fisiológicos y soluciones glucosadas en
el paciente ulceroso duodenal

Facultad de Medicina, Universidad de Valencia

Dtor.: F.J. García-Conde Gómez

234.- SOLER ARNAU, F.J. (1981)

Determinación del tamaño del globo ocular mediante el
perímetro de Goldmann. Comparación con oculometría ob-
tenida con eco A

Facultad de Medicina, Universidad de Valencia

Dtor.: M. Carreras Matas

235.- SOLER FOLGADO, G. (1984)

Estudio de la mortalidad violenta en la infancia regis-
trada en el Instituto Anatómico Forense de Valencia

Facultad de Medicina, Universidad de Valencia

Dtor.: J. Brines Solanes

236.- SORIANO MARQUES, M.S. (1981)

Estudio epidemiológico de la mortalidad por accidentes de tráfico en España durante el período 1941-1976

Facultad de Medicina, Universidad de Valencia

Dtor.: P. Cortina Greus

237.- SUCH MARTINEZ, M. (1984)

El catéter de Hickman en pacientes con leucemia mielo-
blástica aguda: técnicas de implantación, usos y resul-
tados

Facultad de Medicina, Universidad de Valencia

Dtors.: F.J. García-Conde Bru

M.A. Sanz Alonso

238.- DE LA TORRE EDO, J. (1981)

Estudio de las alteraciones del metabolismo lipídico y de los enzimas musculares en el diagnóstico y control evolutivo del hipotiroidismo primario

Facultad de Medicina, Universidad de Valencia

Dtor.: J. Viña Giner

239.- TORREGROSA HUGUET, J.E. (1981)

La medicina en el Diccionario Bibliográfico (1862-1881) de Dionisio Hidalgo

Facultad de Medicina, Universidad de Valencia

Dtor.: J.M. López Piñero

- 240.- TORRES ZARAGOZA, V.M. (1980)
Un método simplificado para blanquear dientes desvitalizados
Facultad de Medicina, Universidad de Valencia
Dtor.: A. Peydró Olaya
- 241.- UBEDA SISTERNES, J.B. (1984)
El radiodiagnóstico en el diagnóstico y tratamiento de la hipertensión arterial vasculorrenal
Facultad de Medicina, Universidad de Valencia
Dtor.: R. Zaragoza Puelles
- 242.- URBANO ORTEGA, F.R. (1980)
Contribución a la clínica y tratamiento de los tumores de testículo
Facultad de Medicina, Universidad de Valencia
Dtor.: V. Belloch Zimmermann
- 243.- URIS SELLES, J. (1980)
Neumonías agudas en la primera infancia
Facultad de Medicina, Universidad de Valencia
Dtor.: J. Sala Franco
- 244.- VAZQUEZ FORNER, C.J. (1984)
Valor de la determinación de la fracción carboxi-terminal de la hormona paratiroidea, por RIA, en la insuficiencia renal crónica en hemodiálisis
Facultad de Medicina, Universidad de Valencia
Dtor.: V. Belloch Zimmermann

- 245.- VES SANCHEZ, M.B. de (1984)
Estudio comparativo entre los hallazgos histerosalpin-
gográficos y laparoscópicos en esterilidad
Facultad de Medicina, Universidad de Valencia
Dtor.: F. Bonilla Musoles
- 246.- VELILLA LAFUENTE, M.A. (1983)
Problemática médico-social de la espina bífida tumoral
Facultad de Medicina, Universidad de Valencia
Dtors.: J.L. Barcia Salorio
J. Broseta Rodrigo
- 247.- VARO GONZALO, J. (1980)
Carcinoma tubular de la glándula mamaria
Facultad de Medicina, Universidad de Valencia
Dtor.: A. Llombart Bosch
- 248.- VIDAL VANACLOCHA, F. (1982)
Análisis bibliométrico de las publicaciones sobre comu-
nicación intercelular por uniones de acoplamiento (1977-
1981)
Facultad de Medicina, Universidad de Valencia
Dtor.: M.L. Terrada Ferrandis
- 249.- VILATA CORELL, J.J. (1982)
Ureaplasma urealyticum y mycoplasma hominis. Relaciones
etiopatogénicas y consideraciones microbiológicas
Facultad de Medicina, Universidad de Valencia
Dtors.: J. García de Lomas Barrionuevo
J.M. Nogueira Coito

250.- VILLARROYA PASTOR, T. (1980)

Algunos aspectos del recambio glucídico y proteico en la enfermedad de Steinert

Facultad de Medicina, Universidad de Valencia

Dtor.: J. Viña Giner

251.- VIÑAS ALBURQUERQUE, M.T. (1980)

Estudio de la insulinosекреción estimulada por la glucosa en el curso de la gestación

Facultad de Medicina, Universidad de Valencia

Dtor.: M. Galbis Pascual

252.- VIRTO DE LA SERNA, S. (1981)

Estudio del efecto de pirenzepina sobre la secreción gástrica humana, basal y tras estímulo, pentagastrínico e histamínico en pacientes ulcerosos duodenales

Facultad de Medicina, Universidad de Valencia

Dtor.: F.J. García-Conde Gómez

253.- VITORIA MIÑANA, I. (1984)

Incidencia de la caries en la dentición de leche y contenido en fluoruro de las aguas de consumo de la provincia de Castellón

Facultad de Medicina, Universidad de Valencia

Dtor.: J. Brines Solanes

254.- VIZCARRA RABADAN, M.E. (1983)

Contribución al estudio del SRE hepático y de los
ácidos biliares sericos basales (mediante RIA) en
hepatopatias crónicas difusas

Facultad de Medicina, Universidad de Valencia

Dtors.: R. Zaragoza Puelles

R. Bataller Sifre

255.- ZABALA VERA, P.A. (1980)

Modificaciones inducidas por la L-Dopa en la secreción
de prolactina en el puerperio fisiológico y en relación
a los estados hiperprolactinémicos patológicos

Facultad de Medicina, Universidad de Valencia

Dtor.: M. Galbis Pascual

256.- ZAPATER JORDA, M.R. (1984)

Estimulación cefálica de la secreción gástrica: Sham
Feeding standarización y aplicaciones clínicas

Facultad de Medicina, Universidad de Valencia

Dtor.: J. García-Conde Bru

APENDICE V: TESIS DOCTORALES

1.- ABDULLACH HANNA, W. (1981)

Valor del test de tolerancia a la galactosa intravenosa
en patología hepato-biliar

Facultad de Medicina, Universidad de Valencia

Dtor.: F.J. García-Conde Gómez

2.- ALCALA GARCES, F. (1980)

Diagnóstico ecográfico de las malformaciones y tumora-
ciones fetales

Facultad de Medicina, Universidad de Valencia

Dtor.: F. Bonilla Musoles

3.- ALMAGRO MORENO, J.L. (1984)

Estudio de la incidencia de los nistagmus cervicales en
sujetos normales

Facultad de Medicina, Universidad de Valencia

Dtor.: J. Marco Clemente

4.- ALVAREZ-OSORIO ZAHALKA, C. (1983)

Aspectos colposcópicos de la endometriosis cervical

Facultad de Medicina, Universidad de Valencia

Dtor.: F. Bonilla Musoles

5.- ANTON GARCIA, F. (1983)

Aclaramiento del sorbitol a dosis bajas y sorbitol-des-
hidrogenasa hepática

Facultad de Medicina, Universidad de Valencia

Dtor.: M.A. Serra Desfilis

6.- ARASTEY GIL, J. (1984)

Factores inmunológicos en la esterilidad femenina

Facultad de Medicina, Universidad de Valencia

Dtors.: F. Bonilla Musoles

A. Castells Rodellas

7.- DE AVILA Y AVALOS, C. (1983)

Contribución mediante el antígeno carcinoembrionario
(CEA) el estudio de los pacientes neoplásicos operados
e irradiados con especial referencia a los tumores de
mama

Facultad de Medicina, Universidad de Valencia

Dtor.: V. Belloch Zímmermann

8.- BAGAN SEBASTIAN, J.V. (1984)

Leucoplasia bucal: estudio clínico histopatológico y
ultraestructural

Facultad de Medicina, Universidad de Valencia

Dtor.: A. Peydró Olaya

- 9.- BAGUENA CERVELLERA, M.J. (1983)
La introducción de la microbiología en la medicina española del siglo XIX
Facultad de Medicina, Universidad de Valencia
Dtor.: J.M. López Piñero
- 10.- BARBERA ALACREU, M. (1980)
Alternativas endocrino-metabólicas en el traumatismo craneo-encefálico. Especial referencia a la función tiroidea
Facultad de Medicina, Universidad de Valencia
Dtor.: V. Chuliá Campos
- 11.- BARCIA MARIÑO, C. (1981)
"Singultus Centralis". El hipo en las lesiones del sistema nervioso central. Estudio bibliográfico, clínico y experimental
Facultad de Medicina, Universidad de Valencia
Dtor.: J.J. Barcia Goyanes
- 12.- BARONA VILAR, J.L. (1983)
La fisiología humana en la sociedad española del siglo XIX
Facultad de Medicina, Universidad de Valencia
Dtor.: J.M. López Piñero
- 13.- BASTERRA ALEGRIA, J. (1981)
Exploración vestibular en la insuficiencia vértebro-basilar
Facultad de Medicina, Universidad de Valencia
Dtor.: J. Marco Clemente

14.- BEL ALBORS, F.J. (1981)

Análisis del valor diagnóstico del test de PABA en la insuficiencia pancreática exocrina. Estudio comparativo con la quimiotripsina fecal

Facultad de Medicina, Universidad de Valencia

Dtor.: F.J. García-Conde Gómez

15.- BELLO SAEZ, R. (1981)

Estudio farmacológico de la Isonixina

Facultad de Medicina, Universidad de Valencia

Dtor.: J. Esplugues Requena

16.- BENLLOCH GARCIA, E. (1981)

Control de la respiración en la obstrucción crónica al flujo aéreo y las secciones medulares altas

Facultad de Medicina, Universidad de Valencia

Dtor.: V. Marco Martínez

17.- BERMEJO FENOLL, A. (1981)

Inervación de la pulpa dentaria. Estudio histológico y ultraestructural experimental y humano

Facultad de Medicina, Universidad de Valencia

Dtor.: A. Peydró Olaya

18.- BLANES ESPI, A. (1983)

Asimetrías uterinas

Facultad de Medicina, Universidad de Valencia

Dtor.: F. Bonilla Musoles

19.- BOLINCHES BOLINCHES, R. (1984)

Efectos metabólicos de los anestésicos halógenos en
hepatocitos aislados de rata

Facultad de Medicina, Universidad de Valencia

Dtors.: J. Viña Giner

J. Viña Ribes

20.- BOLUFER GILABERT, P. (1980)

Estudio de la función gonodotropa del eje hipotalámico-
-hipofisario y función anolvogénica gonadal en los tras-
tornos de la espermatogénesis

Facultad de Medicina, Universidad de Valencia

Dtor.: M. Galbis Pascual

21.- BORRAS PASTOR, R. (1982)

Estudio médico-legal del expediente de peligrosidad

Facultad de Medicina, Universidad de Valencia

Dtor.: J.A. Gisbert Calabuig

22.- BOTELLA ANTON, R. (1983)

Estudio clínico, biológico y experimental del xeroderma
pigmentosum, estudios xerodermoides e hydroa vaccinifor-
me

Facultad de Medicina, Universidad de Valencia

Dtor.: A. Martínez Ramón

23.- BUESA GOMEZ, F.J. (1983)

Comportamiento biológico "in vivo" de bacteriófagos de Serratia Mercenscens. Estudio experimental

Facultad de Medicina, Universidad de Valencia

Dtor.: J. García de Lomas Barrionuevo

24.- CABANES PECOURT, J. (1981)

Análisis compartimental de la circulación del líquido cefalorraquídeo. Estudio particular de la hidrocefalia

Facultad de Medicina, Universidad de Valencia

Dtor.: J.L. Barcia Salorio

25.- CABO FRANCH, J.L. (1982)

Thesaurus de términos anestesiológicos. Nomenclatura y codificación

Facultad de Medicina, Universidad de Valencia

Dtor.: M.L. Terrada Ferrandis

26.- CALABUIG ALBORCH, J.R. (1981)

Flujo sanguíneo cerebral en las variaciones de la presión arterial sistémica

Facultad de Medicina, Universidad de Valencia

Dtors.: J. Esplugues Requena

S. Lluch López

27.- CALABUIG ALBORCH, J.V. (1980)

Valoración anatomofuncional de las timpanoplastias

Facultad de Medicina, Universidad de Valencia

Dtor.: J. Marco Clemente

28.- CAMPS HERRERO, C. (1983)

La Ferritina: Investigación de su significado en los trastornos del metabolismo del hierro

Facultad de Medicina, Universidad de Valencia

Dtors.: F.J. García-Conde Bru

V. Alberola Candel

29.- CARABIAS CASELLAS, J. (1984)

El microcolpohisteroscopia como método exploratorio ambulatorio

Facultad de Medicina, Universidad de Valencia

Dtor.: F. Bonilla Musoles

30.- CARBONELL ANTOLI, F. (1980)

Contribución al estudio de los papilomas de la cavidad bucal

Facultad de Medicina, Universidad de Valencia

Dtors.: J. Marco Clemente

J. Calap Calatayud

31.- CATALA AMOROS, M.D. (1982)

Influencia de la pinealectomía en la cronobiología del aprendizaje e Indolaminas cerebrales

Facultad de Medicina, Universidad de Valencia

Dtor.: F. Pallardó Salcedo

32.- CATALA ANGEL, M.A. (1984)

Análisis bibliométrico de las publicaciones sobre síndrome hiperkinético (1969-1980)

Facultad de Medicina, Universidad de Valencia

Dtor.: M.L. Terrada Ferrandis

33.- CATURLA SUCH, J.M. (1982)

Utilidad de los registros endocavitarios y de la sobrestimulación auricular en la fase aguda del infarto de miocardio

Facultad de Medicina, Universidad de Alicante

Dtor.: C. Belmonte Martínez

34.- CERVERO MARTI, L. (1983)

La medicina en la literatura valenciana del siglo XVI

Facultad de Medicina, Universidad de Valencia

Dtor.: J.M. López Piñero

35.- CHORRO GASCO, F.J. (1984)

Cuantificación de la conducción oculta en el nodo aurículo ventricular

Facultad de Medicina, Universidad de Valencia

Dtors.: J. Viña Giner

V. López Merino

36.- CODOÑER FRANCH, P. (1984)

Determinación del ácido desoxirribonucleico del virus de la hepatitis B (DNA-VHB) por hibridación molecular en el suero de niños afectados de hepatopatías. Valor diagnóstico y pronóstico en la práctica clínica

Facultad de Medicina, Universidad de Valencia

Dtor.: J. Brines Solanes

37.- COLOMER REVUELTA, C. (1984)

Estudio epidemiológico de la carencia de hierro en los niños de 6 a 18 meses de edad residentes en Valencia

Facultad de Medicina, Universidad de Valencia

Dtors.: J. Colomer Sala

J. Donat Colomer

38.- CORREIA DA FONSECA, R. (1984)

Diagnóstico y diagnóstico diferencial ecográfico de las membranas amnióticas

Facultad de Medicina, Universidad de Valencia

Dtor.: F. Bonilla Musoles

39.- CORTINA ORTS, H. (1980)

Contribución de la radiografía de pelvis al diagnóstico de las displasias óseas

Facultad de Medicina, Universidad de Valencia

Dtor.: V. Belloch Zimmermann

- 40.- CRESPO SANCHEZ, M.D. (1984)
Neumonía por Puenocystis carinii. Estudio experimental
Facultad de Medicina, Universidad de Valencia
Dtor.: R. Borrás Salvador
- 41.- CUEVA MARTIN, R. de la (1980)
Alteraciones endocrinas en enfermos sometidos a hemo-
diálisis periódica
Facultad de Medicina, Universidad de Valencia
Dtor.: F.J. García-Conde Gómez
- 42.- CUSTARDOY OLAVARRIETA, J. (1982)
Estudio de caracteres de las enfermedades pulmonares
crónicas en el área de control del Hospital Clínico
Universitario de Valencia
Facultad de Medicina, Universidad de Valencia
Dtors.: R. Bágüena Candela
J.F. Martínez Navarro
- 43.- DIAGO MADRID, M. (1981)
Estudio de la acción de la dopamina sobre la secreción
gástrica humana
Facultad de Medicina, Universidad de Valencia
Dtor.: F.J. García-Conde Gómez
- 44.- DONAT COLOMER, F.J. (1982)
Aportaciones al conocimiento del mecanismo de acción ce-
lular de los esteroides sexuales androgénicos. Estudio
experimental
Facultad de Medicina, Universidad de Valencia
Dtor.: M. Tortajada Martínez

45.- DURANTE MACIAS, M.D. (1984)

Chamydia trochomatis: contribuciones clínicas, epidemiológicas, diagnósticas y terapéuticas

Facultad de Medicina, Universidad de Valencia

Dtor.: J. García de Lomas Barrionuevo

46.- DUQUE GALLO, J.A. (1981)

Estudios de la regulación lactotropa en el puerperio y su comparación con otras hiperprolactinemias

Facultad de Medicina, Universidad de Valencia

Dtor.: M. Galbis Pascual

47.- ESPI MACIAS, A. (1984)

Efecto de la agresión quirúrgica sobre las inmunoglobulinas (G.A.M.) y sistema del complemento

Facultad de Medicina, Universidad de Valencia

Dtors.: C. Carbonell Antolí

J. García de Lomas Barrionuevo

48.- ESPI MARTINEZ, F.L. (1983)

Estudio del sistema autónomo cardiovascular en la diabetes mellitus

Facultad de Medicina, Universidad de Valencia

Dtor.: R. Carmena Rodríguez

49.- ESPLUGUES MOTA, J.V. (1983)

Efectos del E. Actomido Caproato de Zn sobre diversos
parametros gástricos

Facultad de Medicina, Universidad de Valencia

Dtor.: J. Esplugues Requena

50.- ESTELLES CORTES, A. (1980)

Estudio funcional y bioquímico del plasminógeno y otros
parámetros fibrinolíticos en el recién nacido normal.

Posible existencia de una displasminogenemia

Facultad de Medicina, Universidad de Valencia

Dtor.: J. Aznar Lucea

51.- FERRER GILA, M.T. (1981)

Electromiografía cuantitativa mediante el análisis auto-
mático del traslado voluntario en los procesos de la
unidad motora

Facultad de Medicina, Universidad de Valencia

Dtor.: C. Caballé Lancry

52.- FERNANDEZ-DELGADO CERDA, R. (1982)

Modulación experimental de los progenitores megacarioci-
tarios (C.F.U.) in vitro

Facultad de Medicina, Universidad de Valencia

Dtors.: J. Colomer Sala

J. Donat Colomer

53.- FERRER DIEGO, R. (1983)

Mecanismos iónicos de la actividad eléctrica y secretora
de la célula beta del islote de Langerhans del ratón

Facultad de Medicina, Universidad de Valencia

Dtor.: J. Viña Giner

54.- FLOR CIVERA, B. (1982)

Estudio de la sensibilidad celular parietal a la penta-
gastrina en la úlcera duodenal

Facultad de Medicina, Universidad de Valencia

Dtor.: C. Carbonell Antolí

55.- FOLCH BELTRAN, A. (1980)

Fetoscopia

Facultad de Medicina, Universidad de Valencia

Dtor.: F. Bonilla Musoles

56.- FONS MORENO, A.

Queratomicosis por Aspergillus fumigatus: Estudio expe-
rimental

Facultad de Medicina, Universidad de Valencia

Dtors.: M. Carreras Matas

J. García de Lomas Barrionuevo

57.- FONT SASTRE, V. (1981)

Termografía de teletermovisión en propedéutica mamaria
(aportación de 669 casos)

Facultad de Medicina, Universidad de Valencia

Dtor.: F. Bonilla Musoles

58.- FORGA LLENAS, L. (1984)

Investigación de la reserva fisiológica de hormona ti-
reotrópica y prolactina. Aplicación al estudio de la
hiperprolactinemia

Facultad de Medicina, Universidad de Valencia

Dtor.: M. Galbis Pascual

59.- FUSTER DIANA, E. (1980)

Estudio pronóstico del cáncer de mama

Facultad de Medicina, Universidad de Valencia

Dtors.: B. Narbona Arnau

A. Llombart Bosch

60.- GABRIEL BOTELLA, F. (1981)

Estudio prolongado de la corteza suprarrenal y pancreas
residual en la diabetes experimental por pancreatecto-
mía subtotal

Facultad de Medicina, Universidad de Valencia

Dtors.: V. Smith Agreda

A. Pascual-Leone Álvarez

61.- GARCIA BARBERO, M. (1983)

Estudio de la enseñanza de la Fisiología en las Facul-
tades de Medicina españolas

Facultad de Medicina, Universidad de Alicante

Dtor.: C. Belmonte Martínez

62.- GARCIA-GRANERO XIMENEZ, E. (1981)

Valoración electromiográfica de la contracción muscular abdominal secundaria a la irritación peritoneal

Facultad de Medicina, Universidad de Valencia

Dtor.: C. Carbonell Antolí

63.- GARCIA DE LOMAS BARRIONUEVO, M. (1982)

Estudio urodinámico de los mecanismos cervicouretrales de continencia urinaria en relación con el embarazo, parto y puerperio

Facultad de Medicina, Universidad de Valencia

Dtor.: F. Bonilla Musoles

64.- GIL MORET, J. (1984)

Estado actual y aplicación clínica de la rinomanometría

Facultad de Medicina, Universidad de Valencia

Dtor.: J. Marco Clemente

65.- GILABERT AGUILAR, J.M. (1980)

Modificaciones de la coagulación y fibrinólisis durante la gestación, parto y puerperio. Importancia de los complejos solubles de monómeros de fibrina en el proceso de la coagulación intravascular

Facultad de Medicina, Universidad de Valencia

Dtors.: J. Aznar Lucea

M. Galbis Pascual

- 66.- GONZALEZ DARDER, J.M. (1982)
Factores de la dilatación ventricular en la hidrocefalia.
Estudio experimental
Facultad de Medicina, Universidad de Valencia
Dtor.: J.L. Barcia Salorio
- 67.- GRANGEL USO, J.L. (1983)
Investigaciones sobre los mecanismos fisiopatológicos
de la incontinencia urinaria de esfuerzo. Estudio del
perfil uretral
Facultad de Medicina, Universidad de Valencia
Dtor.: M. Galbis Pascual
- 68.- GRAU ALONSO, A.P. (1983)
Análisis bibliométrico de las publicaciones sobre cáncer
colo-rectal. (1977-1981)
Facultad de Medicina, Universidad de Valencia
Dtor.: M.L. Terrada Ferrandis
- 69.- GUEVARA ZULOAGA, F.A.
Anatomía ecográfica del feto
Facultad de Medicina, Universidad de Valencia
Dtor.: F. Bonilla Musoles
- 70.- GINER MARCO, V. (1984)
Estudio de los intervalos sistólicos en diabéticos sin
cardiopatía clínica
Facultad de Medicina, Universidad de Valencia
Dtor.: V. López Merino

- 71.- HERRERO BERNABEU, C. (1984)
La medicina valenciana 1901-1923
Facultad de Medicina, Universidad de Valencia
Dtor.: J.M. López Piñero
- 72.- IBAÑEZ BALLESTEROS, J. (1982)
Insulina y contractilidad cardiaca
Facultad de Medicina, Universidad de Alicante
Dtor.: A. Orts Buchón
- 73.- IGLESIAS RODRIGUEZ, F. (1980)
Modelos neuróticos en el curso de procesos orgánicos
causados por la arterioesclerosis
Facultad de Medicina, Universidad de Valencia
Dtor.: M. Rojo Sierra
- 74.- INIESTA BUESO, J.L. (1980)
Rehabilitación "Ragus lumbar" en medicina laboral, aná-
lisis de los factores que influyen en su rehabilitación
Facultad de Medicina, Universidad de Valencia
Dtors.: C. Caballé Laucry
J.M. Bernardo Herranz
- 75.- JORDA MOSCARDO, E. (1984)
La producción, el consumo y las noticias en la literatu-
ra neuropsiquiátrica durante el período franquista
Facultad de Medicina, Universidad de Valencia
Dtor.: J.M. López Piñero

76.- JULIA MOLLA, D. (1984)

Inducción de la ovulación con Gn Rh crónico pulsátil.
Un modelo fisiológico de tratamiento del hipogonadismo
femenino

Facultad de Medicina, Universidad de Valencia

Dtor.: M. Galbis Pascual

77.- LANUZA GABARDA, J.A. (1980)

Contribución al diagnóstico y tratamiento de la invagi-
nación intestinal en los niños

Facultad de Medicina, Universidad de Valencia

Dtor.: V. Belloch Zímmermann

78.- LLACER ESCORIHUELA, A. (1984)

Estudio de la actividad auricular mediante los efectos
producidos por las ligaduras de sus bandas musculares

Facultad de Medicina, Universidad de Valencia

Dtor.: V. López Merino

79.- LLORIS CARSI, J.M. (1983)

Efectos del sulfato de zinc sobre la secreción, úlcera,
flujo sanguíneo y vaciado gástrico

Facultad de Medicina, Universidad de Valencia

Dtor.: J. Esplugues Requena

80.- LOBATO ENCINAS, J.J. (1984)

Correlación citohistológica de las tumoraciones prostáticas

Facultad de Medicina, Universidad de Valencia

Dtor.: A. Mira Llinares

81.- LOBERA JULIAN, R. (1982)

Problemática de la inducción de la ovulación

Facultad de Medicina, Universidad de Valencia

Dtor.: F. Bonilla Martí

82.- MARCO ALGARRA, J. (1983)

Estudio morfológico de las células ciliadas del órgano de Corti de la membrana tectoria y sus interrelaciones

Facultad de Medicina, Universidad de Valencia

Dtor.: J. Marco Clemente

83.- MARQUEZ DEFEZ, J.L. (1984)

Análisis bibliométrico de las publicaciones sobre angina vasospástica (1977-1981)

Facultad de Medicina, Universidad de Valencia

Dtor.: M.L. Terrada Ferrandis

84.- MARTINEZ ALMAGRO, A. (1981)

Contribución al estudio de la anatomía computarizada "cráneo-encefálica"

Facultad de Medicina, Universidad de Valencia

Dtors.: V. Smith Agreda

E. Ferres Torres

85.- MARTINEZ ESCORIZA, J.C. (1984)

Estudio sobre el valor de la citología por cepillado en la detección de las hiperplasias endometriales

Facultad de Medicina, Universidad de Alicante

Dtor.: R. Martínez San Pedro

86.- MARTINEZ MIÑANA, P. (1983)

Análisis cefalométrico de las maloclusiones dentarias en la población valenciana. Estudio realizado sobre 100 individuos de ambos sexos en edades comprendidas entre los 5 y 33 años

Facultad de Medicina, Universidad de Valencia

Dtors.: J.A. Canut Brusola

A. Peydró Olaya

87.- MARTINEZ MERINA, M.C. (1983)

Bacteriófagos de Bacteroides ensayo de lisotipia

Facultad de Medicina, Universidad de Valencia

Dtor.: V. Sanchis-Bayarri Vaillant

88.- MARTINEZ PAYA, M.J. (1983)

Ecocardiografía fetal

Facultad de Medicina, Universidad de Valencia

Dtor.: F. Bonilla Musoles

89.- MARTINEZ URREA, J.M. (1980)

Estudio sobre la polinosis en la provincia de Castellón

Facultad de Medicina, Universidad de Valencia

Dtors.: E. López Botet

M. Carmena Villarta

90.- MARTORELL ARAGONES, A.V. (1981)

Estudio y diagnóstico del reflujo gastro-esofágico primitivo en el lactante mediante monitorización del ph intraesofágico

Facultad de Medicina, Universidad de Valencia

Dtor.: J. Colomer Sala

91.- MARTORELL CEBOLLADA, M.A. (1980)

Tumores mamarios inducidos en la rata wistar por la acción del 7-12 dimetilbenzantrageno, dogmatil y castración. Estudio morfológico, histológico y ultraestructural

Facultad de Medicina, Universidad de Valencia

Dtor.: A. Llombart Bosch

92.- MENGUAL COLOMER, F. (1982)

Patrones radiológicos del cáncer de mama

Facultad de Medicina, Universidad de Valencia

Dtor.: V. Belloch Zímmermann

93.- MIGUEL SOSA, D. (1982)

Modificaciones inducidas en el linfocito, a nivel mitocondrial en el proceso de transformación blástica mediante fitohemio glutanina

Facultad de Medicina, Universidad de Valencia

Dtors.: S. Grisolia García

J. Hernández Yago

94.- MIÑANA UBEROS, M.I. (1981)

Influencia de la vagotomía selectiva proximal sobre las concentraciones de gástrina y somatostatina inmunorreactivas, así como sobre el número de células G y D en la mucosa antral gástrica

Facultad de Medicina, Universidad de Valencia

Dtor.: F.J. García-Conde Gómez

95.- MINGUEZ SANZ, J.A. (1980)

Nuevo método de estudio del corazón fetal: tiempos de proyección y eyección ventriculares

Facultad de Medicina, Universidad de Valencia

Dtor.: M. Galbis Pascual

96.- MOLINA GOMEZ, R. (1981)

Estudio de la sensibilidad esofágica en aplicación el diagnóstico de la esofagitis por reflujo

Facultad de Medicina, Universidad de Valencia

Dtor.: F.J. García-Conde Gómez

- 97.- MOLINER QUILES, C. (1980)
Variaciones morfométricas y citofotométricas de los nucleolos durante el ciclo celular
Facultad de Medicina, Universidad de Valencia
Dtor.: E. Barberá Guillem
- 98.- MOMPO SANCHIS, J. (1983)
Aportaciones al conocimiento del sustrato morfológico de las células intersticiales gonadales y organos sexuales accesorios de la rata blanca macho tras penelectomía y castración
Facultad de Medicina, Universidad de Valencia
Dtor.: V. Smith Agreda
- 99.- MONTERO PIÑAR, M.I. (1981)
Aportaciones al estudio de la depresión en la mujer. Un enfoque psicosocial
Facultad de Medicina, Universidad de Valencia
Dtor.: M. Rojo Sierra
- 100.- MONTORO SORIANO, J.B. (1984)
Mecanismos de captación de aminoácidos por la glándula mamaria de rata lactante: Influencia del estado nutricional
Facultad de Medicina, Universidad de Valencia
Dtors.: J. Viña Ribes
J. Viña Ribes

101.- MORA MIGUEL, F. (1981)

Aportaciones de la esofagomanometría al estudio de los trastornos motores esofágicos primarios

Facultad de Medicina, Universidad de Valencia

Dtor.: F.J. García-Conde Gómez

102.- MORAGON GORDON, M. (1983)

Aportaciones al estudio del vitíligo

Facultad de Medicina, Universidad de Valencia

Dtor.: A. Castells Rodellas

103.- MORERA FAET, H. (1982)

Estudio de los potenciales del tronco cerebral

Facultad de Medicina, Universidad de Valencia

Dtor.: J. Marco Clemente

104.- NAVARRO GIL, A. (1983)

Diez años de esterilidad en el servicio de ginecología del Hospital General

Facultad de Medicina, Universidad de Valencia

Dtor.: V. Zaragoza Orts

105.- NAVARRO PIERA, J.E. (1981)

Valoración de los elementos de la frecuencia cardiaca fetal durante la gestación en el diagnóstico del estado fetal

Facultad de Medicina, Universidad de Valencia

Dtor.: F. Bonilla Musoles

- 106.- NOGUEIRA COITO, J.M. (1981)
Respuesta inmunológica humoral frente a Candida Albicans. Estudio experimental
Facultad de Medicina, Universidad de Valencia
Dtor.: J. García de Lomas Barrionuevo
- 107.- OCHOA AVILA, E. (1984)
Efectos de la acidosis metabólica y de la sobrecarga osmolar en la velocidad de crecimiento de las ratas jóvenes
Facultad de Medicina, Universidad de Valencia
Dtors.: J. Esplugues Requena
J. Brines Solanes
- 108.- OLMO PUCHALT, J.A. del (1980)
Factor enteroinsulares en la regulación de la evacuación gástrica
Facultad de Medicina, Universidad de Valencia
Dtor.: F.J. García-Conde Gómez
- 109.- OLMOS MARTINEZ, S. (1984)
Monitorización telemétrica del parto ¿una forma más humanizada de asistencia obstétrica?
Facultad de Medicina, Universidad de Valencia
Dtor.: F. Bonilla Musoles

- 110.- OLTRA ALCAYDE, D. (1982)
Investigaciones fisiopatológicas del eje hipotálamo-
-hipofisiovárico perfusión LH-RH
Facultad de Medicina, Universidad de Valencia
Dtor.: M. Galbis Pascual
- 111.- PADILLA ALARCON, J.D. (1984)
Factores pronósticos en el tratamiento quirúrgico del
carcinoma broncopulmonar
Facultad de Medicina, Universidad de Valencia
Dtor.: C. Carbonell Antolí
- 112.- PARDO ARIZMENDI, C. (1983)
Contribución al diagnóstico prenatal del sexo fetal
Facultad de Medicina, Universidad de Valencia
Dtor.: F. Bonilla Musoles
- 113.- PEREZ MINGUEZ, F. (1982)
Tumores experimentales inducidos en la rata wistar y
en el hamster dorado sirio por la interacción del 7-12
DMBA y la castración: estudio morfológico y estadístico
Facultad de Medicina, Universidad de Valencia
Dtor.: A. Llombart Bosch
- 114.- PERIS MARTI, J. (1984)
Estudio del cinc en la piel normal y los epitelomas
cutáneos
Facultad de Medicina, Universidad de Valencia
Dtor.: V. Torres Peris

115.- PERPIÑA TORDERA, M.J. (1981)

Análisis farmacológico de la responsividad a autoco-
ides y farmacos autonómicos en la tira de parénquima
pulmonar aislada de varias especies animales

Facultad de Medicina, Universidad de Valencia

Dtors.: J. Esplugues Requena

E. Morcillo Sánchez

116.- PLASENCIA GABRIEL, J. (1983)

Investigación sobre frecuencia de las anomalías de la
cavidad uterina

Facultad de Medicina, Universidad de Valencia

Dtor.: F. Bonilla Martí

117.- PUERTES CORELLA, L. (1982)

Pericondrio y regeneración condral

Facultad de Medicina, Universidad de Valencia

Dtor.: F. Gomar Sancho

118.- QUILES MORA, J. (1981)

Contribución al conocimiento de las leishmaniasis y
su agente etiológico en España

Facultad de Medicina, Universidad de Valencia

Dtors.: J. García de Lomas Barrionuevo

F. Marín Iniesta

119.- RAFECAS RENAU, F.J. (1983)

La infección en el paciente granulocitopénico como
modelo de investigación clínica

Facultad de Medicina, Universidad de Valencia

Dtor. F.J. García-Conde Bru

120.- RAMIREZ BOSCA, J.V. (1980)

Fisiología y valoración clínica de los movimientos
respiratorios fetales

Facultad de Medicina, Universidad de Valencia

Dtor.: F. Bonilla Musoles

121.- REY GONZALEZ, A.M. (1981)

La introducción del moderno saber psiquiátrico en la
España del siglo XIX

Facultad de Medicina, Universidad de Valencia

Dtor.: J.M. López Piñero

122.- ROJO MORENO, L.M. (1984)

Objetivaciones bioeléctricas de la fenomenología de
los rendimientos intelectuales

Facultad de Medicina, Universidad de Valencia

Dtor.: M.Rojo Sierra

123.- ROLDAN BADIA, P.L. (1982)

Efecto de la estimulación de la sustancia gris peria-
cueductal y área septal sobre los niveles plasmáticos
de endorfinas en un modelo de dolor central por dea-
ferentización. Estudio experimental

Facultad de Medicina, Universidad de Valencia

Dtor.: J.L. Barcia Salorio

124.- RUBIOLS VALLES, E. (1982)

Estudio farmacológico del producto M-4212

Facultad de Medicina, Universidad de Valencia

Dtors.: J. Esplugues Requena

H. Bedate Álvarez

125.- RUIZ DE LA FUENTE TIRADO, J.A. (1981)

Prevención de las enfermedades cardiovasculares en
medicina de empresa: factores y parámetros de riesgo

Facultad de Medicina, Universidad de Valencia

Dtor.: J.A. Gisbert Calabuig

126.- RUSO PACHECO, S. (1980)

Valores espirométricos en niños y adolescentes del
País Valenciano

Facultad de Medicina, Universidad de Valencia

Dtors.: M. Valdés Ruiz

J. Marín Pardo

127.- SAEZ TORMO, G. (1983)

Mecanismo molecular de la citotoxicidad de la cisteína
en hepatocitos aislados de rata

Facultad de Medicina, Universidad de Valencia

Dtor.: J. Viña Giner

128.- SALABRE MARTINEZ, M. (1980)

Importancia de la bacteriología en el diagnóstico y
evolución de las amigdalitis crónicas

Facultad de Medicina, Universidad de Valencia

Dtor.: J. Marco Clemente

129.- SALA FELIX, M.T. (1980)

La colangiopancreatografía retrógrada endoscópica

Facultad de Medicina, Universidad de Valencia

Dtor.: J. Báguena Candela

130.- SANCHEZ DELGADO, M.M. (1984)

Influencia de las condiciones de corrección en el fun-
cionalismo plaquetario

Facultad de Medicina, Universidad de Valencia

Dtor.: F.J. García-Conde Bru

131.- SANCHEZ PEÑA, J.M. (1983)

Posibilidades del diagnóstico prenatal de las malfor-
maciones del riñón y vías urinarias con ecografía

Facultad de Medicina, Universidad de Valencia

Dtor.: F. Bonilla Musoles

132.- SANCHO RIPOLL, R.J. (1982)

Aportaciones al estudio de las áreas visuales con electrodos implantados hipercutáneos por medio de estimulación luminosa intermitente con diferentes longitudes de onda

Facultad de Medicina, Universidad de Valencia

Dtors.: V. Smith Agreda

F. Sánchez del Campo

133.- SANCHO TOMAS, R. (1980)

Ecotomografía y planimetría en Radioterapia

Facultad de Medicina, Universidad de Valencia

Dtor.: V. Belloch Zímmermann

134.- SANJUAN MAÑEZ, R. (1984)

Bloqueo autonómico y punción sinusal normal y patológica

Facultad de Medicina, Universidad de Valencia

Dtors.: V. López Merino

J. Llavador Sanchis

135.- SANJUAN RODRIGUEZ, L. (1984)

Diagnóstico intrauterino de las malformaciones del SNC mediante ultrasonidos y determinación de alfa-feto-proteína en suero materno

Facultad de Medicina, Universidad de Valencia

Dtor.: F. Bonilla Musoles

136.- SARTI MARTINEZ, M.A. (1984)

Aportaciones al conocimiento de la morfología hipofisaria en la rata albina macho; tras estimulación anterohipofisaria con láser de baja potencia de He-Ne (632'8 nm, 5 mW) y su repercusión en las células foli-
culares del tiroides

Facultad de Medicina, Universidad de Valencia

Dtors.: V. Smith Agreda

E. Ferres Torres

137.- SEGARRA MARTINEZ, C. (1984)

Dieta y giardiasis: Estudio patogénico experimental

Facultad de Medicina, Universidad de Valencia

Dtor.: J. García de Lomas Barrionuevo

138.- TOMAS RIDOCCI, M. (1981)

Reflujo gastro-esofágico y su corrección quirúrgica.

Análisis de diversas técnicas

Facultad de Medicina, Universidad de Valencia

Dtor.: F.J. García-Conde Gómez

139.- TORRES GALLACH, F. (1981)

Galactorrea: Estudio clínico, radiológico y endocrinológico

Facultad de Medicina, Universidad de Valencia

Dtors.: F. Bonilla Musoles

F. Bonilla Martí

140.- TORRES ZARAGOZA, V.M. (1983)

Blanqueamiento de dientes con vitalidad pulper afectados por coloraciones patológicas

Facultad de Medicina, Universidad de Valencia

Dtor.: A. Peydró Olaya

141.- TORRO RICHART, J.A. (1984)

Aportación al estudio experimental de la distribución y metabolismo del Cinc⁶⁵ en diversos órganos

Facultad de Medicina, Universidad de Valencia

Dtor.: V. Smith Agreda

142.- TRULLENQUE PERIS, R. (1980)

Conjunción biliopancreática duodenal. Estudio experimental. Valoración clínico-quirúrgica

Facultad de Medicina, Universidad de Valencia

Dtor.: J. Cano Ivorra

143.- VALENTIN SEGURA, V. (1982)

Metodología por bloqueo autonómico y estudio de la función del noda auriculoventricular en el perro

Facultad de Medicina, Universidad de Valencia

Dtors.: J. Viña Giner

V. López Merino

144.- VAÑO RUFAS, J.B. (1984)

La vía epigástrica en la implantación de los estimuladores cardiacos permanentes utilizando los electrodos sin suturas. Estudio comparativo con la vía endocavitaria antes de la aparición de los electrodos con autofijación. Experiencia sobre 173 implantaciones

Facultad de Medicina, Universidad de Valencia

Dtor.: C. Carbonell Antolí

145.- VEGA GUTIERREZ, J.L. de la (1983)

Medio siglo de medicina en Alicante

Facultad de Medicina, Universidad de Alicante

Dtor.: E. Balaguer Perigüell

146.- VERA SEMPERE, F. (1980)

Carcinoma labulillar de la glándula mamaria. Estudio óptico y ultraestructural a cerca de 72 casos

Facultad de Medicina, Universidad de Valencia

Dtor.: A. Llombart Bosch

147.- VIDAL SAMPEDRO, J.A. (1981)

Aportación al estudio del fenómeno de la opacificación corporal total (O.C.T.) en el diagnóstico de las tumores abdominales en los niños

Facultad de Medicina, Universidad de Valencia

Dtor.: V. Belloch Zimmermann

- 148.- VILA MARTINEZ, J.M. (1981)
Desplazamiento y senescencia placentaria
Facultad de Medicina, Universidad de Valencia
Dtor.: F. Bonilla Musoles
- 149.- VILLAPLANA TORRES, L. (1984)
Aportaciones al estudio de la morfología anterohipo-
fisaria tras su estimulación con láser de baja poten-
cia He Ne (632'8 nm, 5mW) y su repercusión sobre las
células intersticiales del testículo de rata albina
macho
Facultad de Medicina, Universidad de Valencia
Dtors.: V. Smith Agreda
E. Ferres Torres
- 150.- VIÑA RIBES, J. (1981)
Regulación del metabolismo de la L-leucina y L-alacina
en ratas lactantes. Estudio "in vivo" e "in vitro"
Facultad de Medicina, Universidad de Valencia
Dtor.: J. Viña Giner
- 151.- VIZCARRA MARTINEZ, R. (1982)
Los clásicos españoles del garrotillo de los siglos
XVI y XVII
Facultad de Medicina, Universidad de Valencia
Dtor.: J.M. López Piñero

152.- ZURIAGA BOVI, J. (1983)

Contribución al estudio del tracto hipotálamo-hipofisario

Facultad de Medicina, Universidad de Valencia

Dtor.: V. Smith Agreda