



Aalborg Universitet

AALBORG UNIVERSITY
DENMARK

Pladskrav og indretning til svært overvægtige personer

Sigbrand, Lone; Pedersen, Lars Schmidt; Bøgedal, Gitte; Plambech, Lene; Christensen, Anne

Publication date:
2012

Document Version
Også kaldet Forlagets PDF

[Link to publication from Aalborg University](#)

Citation for published version (APA):
Sigbrand, L., Pedersen, L. S., Bøgedal, G., Plambech, L., & Christensen, A. (2012). Pladskrav og indretning til svært overvægtige personer: - en vejledning. (1. udgave udg.) Odense: Socialstyrelsen.

General rights

Copyright and moral rights for the publications made accessible in the public portal are retained by the authors and/or other copyright owners and it is a condition of accessing publications that users recognise and abide by the legal requirements associated with these rights.

- ? Users may download and print one copy of any publication from the public portal for the purpose of private study or research.
- ? You may not further distribute the material or use it for any profit-making activity or commercial gain
- ? You may freely distribute the URL identifying the publication in the public portal ?

Take down policy

If you believe that this document breaches copyright please contact us at vbn@aub.aau.dk providing details, and we will remove access to the work immediately and investigate your claim.

VIDEN – DOKUMENTATION – VEJLEDNING
til sagsbehandlere, plejepersonale og arkitekter

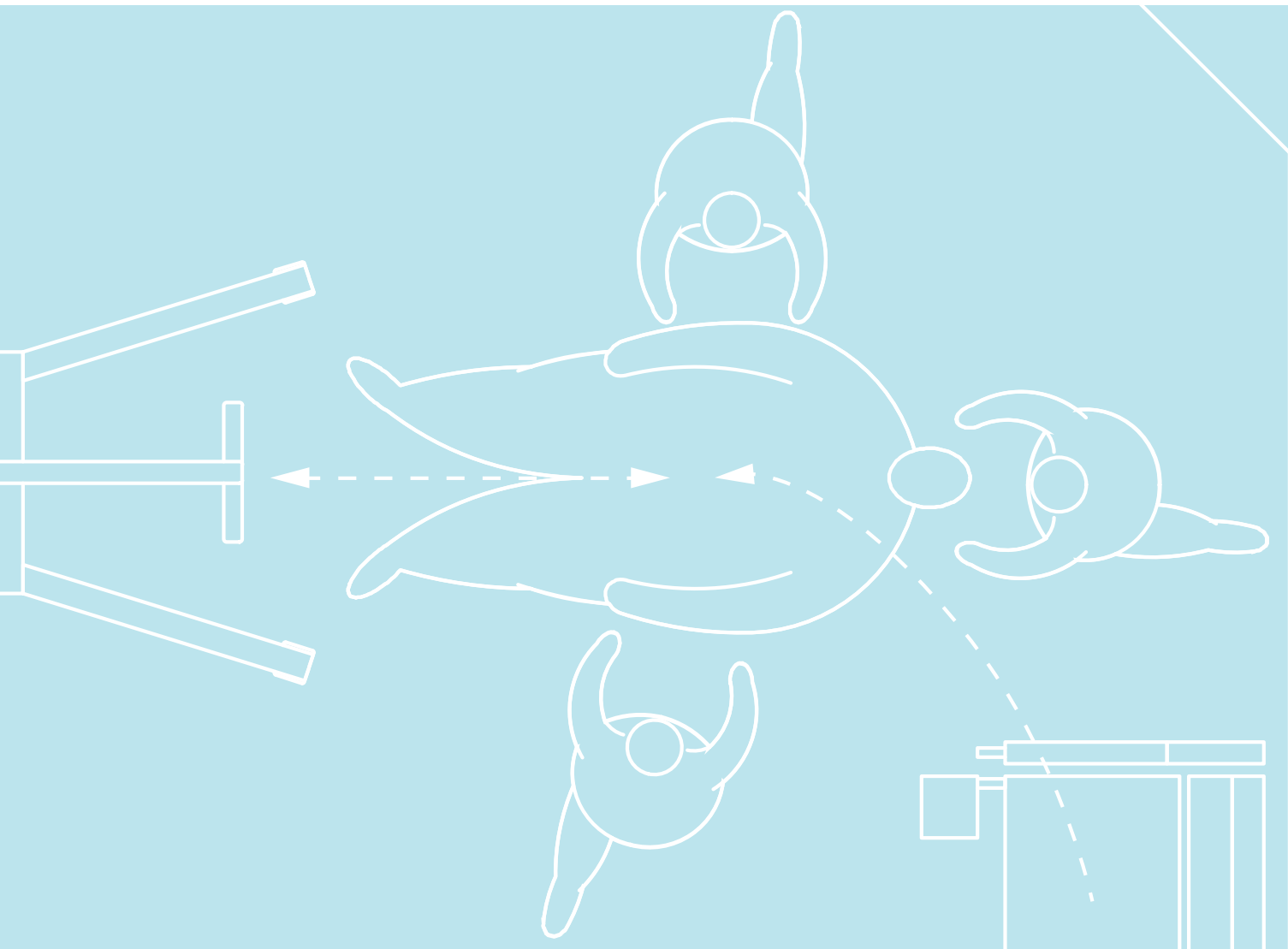

PLADSKRAV OG INDRETNING TIL SVÆRT OVERVÆGTIGE PERSONER

– en vejledning

pb
PLAMBECH & BOGEDAL

OUH
Odense
Universitetshospital

SOCIALSTYRELSEN



Statens Byggeforskningsinstitut
AALBORG UNIVERSITET



Nyborg
KOMMUNE

PLADSKRAV OG INDRETNING TIL SVÆRT OVERVÆGTIGE PERSONER
– en vejledning

1. udgave, 1. oplag, 2012

Trykt udgave: ISBN 978-87-92905-33-8
Elektronisk udgave: ISBN 978-87-92905-34-5

Forfattere:
Gitte Bøgedal, Lene Plambech, Lone Sigbrand, Lars Schmidt Pedersen, Anne Christensen

Redaktion:
Signe Skovgaard Schmidt

Foto/illustration:
Lone Sigbrand, Michael Lund, Klaus Lasvill-Mortensen, Matilde Sofie Mustall

Layout:
Michael Lund

Tryk:
Rosendahls

Udgives i et samarbejde mellem Plambech & Bøgedal; Odense Universitetshospital (OUH);
Statens Byggeforskningsinstitut, Aalborg Universitet (SBI); Nyborg Kommune og Socialstyrelsen

Projektet har modtaget støtte fra Forebyggelsesfonden

Dele af denne vejledning må gengives med tydelig kildeangivelse

FORORD

Social- og sundhedspersonalet, der behandler og håndterer svært overvægtige, har, ligesom de svært overvægtige personer selv, trange kår på danske hospitaler, plejecentre og i ældreboliger.

Spørgsmålet er, om pladsen generelt er for trang, når bygninger hverken er konstrueret eller indrettet til at håndtere bariatriske – det vil sige svært overvægtige – personer. Kan gulvene klare vægten af personen i en stor kørestol eller seng? Er døråbningerne brede nok? Kan lofterne bære en lift osv.?

Dårlige pladsforhold har konsekvenser for både social- og sundhedspersonalet og for den svært overvægtige person. Personalet risikerer at blive overbelastet, nedslidt og få arbejdsskader, mens borgeren bliver begrænset i sine aktiviteter.

Udfordringerne omkring pladsmangel ved håndtering, pleje og behandling af svært overvægtige personer er allerede kendt i social- og sundhedssektoren. Set i lyset af det stigende antal svært overvægtige er der behov for nytænkning på området.

Med støtte fra Forebyggelsesfonden har Odense Universitetshospital, Nyborg Kommune, Socialstyrelsen, Statens Byggeforskningsinstitut under Aalborg Universitet og Plambech & Bøgedal udarbejdet *Pladskrav og indretning til svært overvægtige personer – en vejledning*.

Vejledningen består af anbefalinger til plads i forbindelse med håndteringen af svært overvægtige personer på hospitaler og i hjemmeplejen. En bred vifte af fagfolk vil således kunne drage nytte af vejledningen: sagsbehandlere, social- og sundhedspersonale, arkitekter og bygherrer (såvel rådgivende som projekterende i forbindelse med ny- og ombygninger) samt visitatorer og andre praktiske planlæggere vil alle kunne høste viden om de øgede krav til pladsbehov, konstruktion og belastning.

Intentionen er, at vejledningen vil blive brugt som et praktisk værktøj i det daglige arbejde med svært overvægtige personer.



Jens Peter Steensen

Direktør, Odense Universitetshospital

INDLEDNING	6
AFPRØVNINGEN.....	6
FORFLYTNINGSVEJLEDERNE.....	7
FIGURANTERNE.....	7
EN LÆSEVEJLEDNING.....	8
DATA	9
MÅL PÅ FORFLYTNINGSVEJLEDERE, FIGURANTER OG HJÆLPEMIDLER.....	10
Forflytningsvejlederne.....	10
Figuranter.....	10
FORFLYTNINGSMETODER.....	11
PERSONTYPER.....	12
HJÆLPEMIDLER.....	14
Mål på hjælpemidler.....	14
Pladsbehov ved manøvrering med tomme hjælpemidler.....	16
Fri passage ved kørsel lige ud med tomme hjælpemidler.....	18
Pladsbehov ved manøvrering med lastede hjælpemidler.....	19
Pladsbehov ved passage ved færdsel eller transport med lastede hjælpemidler.....	21
Fri mindste passagebredde for kørsel lige ud i rum og gange med lastede hjælpemidler.....	23
FORFLYTNING OG AKTIVITETER.....	24
ANBEFALINGER TIL KONSTRUKTIONER	35
GULVE.....	36
LOFT OG VÆGGE.....	36
DØRÅBNINGER OG DØRE.....	36
INVENTAR I TOILET- OG BADERUM.....	38
SOVEVÆRELSE / SENGESTUE	39
INDLEDNING.....	40
DEN BARIATRISKE PERSON, DER IKKE HAR BEHOV FOR FYSISK HJÆLP TIL FORFLYTNING.....	41
Anbefalinger til arealbehov.....	41
Forflytninger.....	45
DEN BARIATRISKE PERSON, DER HAR BEHOV FOR FYSISK HJÆLP TIL FORFLYTNING.....	49
Anbefalinger til arealbehov.....	49
Forflytninger.....	58

BADEVÆRELSE	73
INDLEDNING	75
DEN BARIATRISKE PERSON, DER IKKE HAR BEHOV FOR FYSISK HJÆLP TIL FORFLYTNING	75
Anbefalinger til arealbehov.....	75
Forflytninger.....	78
DEN BARIATRISKE PERSON, DER HAR BEHOV FOR FYSISK HJÆLP TIL FORFLYTNING	82
Anbefalinger til arealbehov.....	82
Forflytninger.....	87
BILAG	93
BILAG 1 – METODEVALG OG VIDENSINDSAMLING	95
BILAG 2 – INKLUSIONSKRITERIER	96
BILAG 3 – ICF TJEKLISTE	97
BILAG 4 – ANBEFALINGER I FORHOLD TIL VALG AF HJÆLPEMIDLER	112
BILAG 5 – LITTERATURLISTE	114
BILAG 6 - KONTAKT	118

INDLEDNING

Svært overvægt medfører ikke blot konsekvenser for den enkelte overvægtige, der har øget risiko for at udvikle følgesygdomme. Også social- og sundhedspersonalet på hospitaler og i hjemmeplejen, som håndterer og behandler svært overvægtige, har stor risiko for at blive overbelastet, nedslidt og få arbejdsskader.

Det, at håndtere svært overvægtige personer på et for lille eller på anden vis uegnet areal, er et voksende problem. Er pladsen trang, skal møbler og hjælpemidler ofte flyttes på. Det giver mange ekstra arbejds gange og u hensigtsmæssige arbejdsstillinger. Bygningsmæssige konstruktioner kan ikke altid klare opsætningen af en loftlift, gulvet kan ikke bære vægten af både den svært overvægtige person og hjælpemidlet, elevatoren kan ikke laste vægten, og små ujævnheder i gulvet gør kørslen med en svært overvægtig person til belastende arbejde.

Denne vejledning giver anbefalinger til pladskrav og indretning i forbindelse med håndtering, forflytning, pleje og behandling af svært overvægtige personer i soveværelse og sengestue samt toilet og badeværelse på hospitaler og i hjemmeplejen.

AFPRØVNINGEN

I projektets indledende fase blev den eksisterende viden om pladsforhold og hjælpemidler i forhold til håndtering af svært overvægtige indsamlet, og der blev lavet interviews med personale på Odense Universitetshospital og i Nyborg Kommune. Typiske arbejds situationer i soveværelser og sengestuer samt toilet og badeværelser blev beskrevet og funge-rede som drejebog for de konkrete afprøvninger.

Afprøvnin gerne af forflytningssituationer foregik i november og december 2010 på G10 Center for brugerfokuseret innovation i Odense. Her blev der opbygget en model i forholdet 1:1 (mock-up) af en sengestue/soveværelse, et badeværelse og også af forbindelsen mellem rummene.

Gulvet blev tapet op i tern på 25 x 25 cm, så der efterfølgende, ud fra fotos, kunne regnes på det nødvendige pladsbehov. Forflytningssituationerne blev dokumenteret i form af video og foto, og der blev taget billeder fra tre vinkler. I alt blev der optaget 129 forflytninger samt kørsel og vending med relevante hjælpemidler – både med og uden personvægt.

Følgende deltog i afprøvnin gerne:

- Tre figuranter agerede forskellige funktionsniveauer/person typer
- Ti forflytningsvejledere fra Odense Universitetshospital (OUH) og Nyborg Kommune forestod de konkrete forflytninger
- Konsulenter fra Statens Byggeforskningsinstitut (SBI) varetog opbygningen af modellen
- En konsulent fra Hjælpemiddelinstittet (nu Socialstyrelsen) varetog projektledelsen
- Konsulenter fra Plambech & Bøgedal planlagde og forestod ledelsen af forflytningerne
- En fotograf fra Hjælpemiddelinstittet (nu Socialstyrelsen) dokumenterede.

Mock-up'en blev opbygget ud fra givne anbefalinger til fri plads til hjælper på 75 cm². Det viste sig i afprøvnin gerne, at anbefalingen ikke var mulig at følge, idet forflytningsvejlederne (det arbejdende menneske) anvendte 100 x 100 cm. Dette mål anvendes i denne vejledning i anbefalingerne for det arbejdende menneske – og er i overensstemmelse med amerikanske anbefalinger².

Afprøvnin gerne dokumenterede også, at det stående menneske måler 75 x 75 cm, hvilket er på linje med nuværende danske anbefalinger³.

1 Bygge- og Boligstyrelsen m.fl. (1997): Indretning af ældreboliger for fysisk plejekrævende m.fl.

2 Muir, Marylou (2009): *Space Planning for the Provision of Geriatric Patient Care in Critical Care and Acute Care Settings* og Nelson, Audrey (2006): *Safe Patient Handling and Movement*.

3 Bygge- og Boligstyrelsen m.fl. (1997): *Indretning af ældreboliger for fysisk plejekrævende m.fl.*



Hjælperne nederst i billedet har 75 cm's friplads ved sengen. Hjælperen øverst i billedet har ubegrænset plads. Hun anvender 100 cm.

FORFLYTNINGSVEJLEDERNE

De ti forflytningsvejledere fra OUH og Nyborg Kommune, alle med flere års praksiserfaring, modtog, inden de praktiske tests, to dages undervisning i forflytning af bariatriske personer.

Undervisningen indeholdt teori om hjælpemidler, organisering, baggrund for det bariatriske område, etik samt praktiske forflytninger med deltagelse af en figurant på ca. 205 kg. På testdagene indgik fem forflytningsvejledere pr. dag. Der blev i testsituationerne forsøgt forskellige kombinationer af forflytningsvejledere.

FIGURANTERNE

I testsituationerne deltog tre mandlige figuranter, som hver især vejede 205 kg, 250 kg og 300 kg. Alle forflytninger i testsituationerne blev afprøvet med de to figuranter, der vejede henholdsvis 205 kg og 250 kg. Flere forflytninger blev desuden efterprøvet med figuranten på 300 kg. Figuranterne blev bedt om at agere et givent funktionsniveau ud fra i forvejen beskrevne funktionsniveauer.

EN LÆSEVEJLEDNING

Denne vejledning er tiltænkt at ligge til download på de hjemmesider, der måtte ønske at distribuere den.

Vejledningen indeholder anbefalinger til forflytninger og behov for plads med henblik på at forflytte svært overvægtige personer sikkert og mest skånsomt for både hjælpere og den, som har behov for hjælp, primært i soveværelse, sengestue samt baderum.

Vejledningen er bygget op, så man kan vælge at downloade og printe hele vejledningen, eller man kan nøjes med at printe det kapitel, der er relevant for én.

Illustrationerne i denne vejledning er ikke målfaste, men de er alle i samme målestoksforhold, således at man visuelt kan aflæse forskellene i de nødvendige arealer. Afsnittene om forflytninger afspejler dataindsamlingen, mens afsnittene om arealbehov er konklusionerne herpå.

God læselyst

DATA

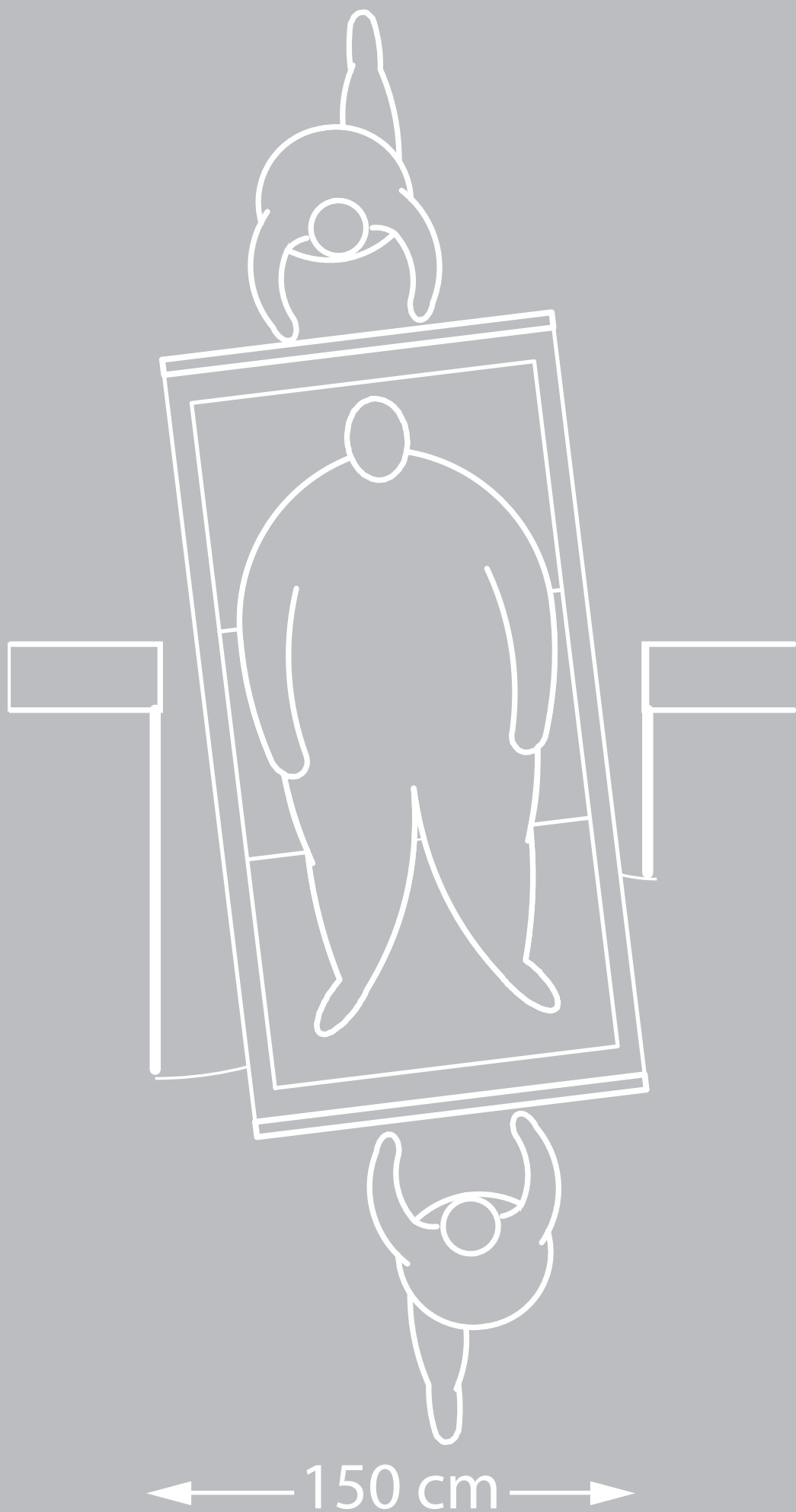

MÅL PÅ FORFLYTNINGSVEJLEDERE, FIGURANTER OG HJÆLPEMIDLER

FORFLYTNINGSVEJLEDERNE

I de praktiske afprøvninger deltog en mandlig og ni kvindelige forflytningsvejledere:

- Alder: 36-53 år med et aldersgennemsnit på 47,2 år
- Højde: 160-183 cm med et gennemsnit på 169,9 cm
- Vægt: 60-105 kg med et gennemsnit på 79,1 kg.

FIGURANTER

Tre mandlige figuranter deltog i testene:

- Figurant 1: 205 kg, 197 cm høj, 54 år
- Figurant 2: 250 kg, 188 cm høj, 52 år
- Figurant 3: 300 kg, 186 cm høj, 40 år
- Figuranternes BMI spændte fra 56 til 86.

På basis af figuranterne, der vejede 205 og 250 kg, blev der beskrevet en bariatrisk person med følgende gennemsnitsmål:

Stående person

Personen har følgende mål stående:

- Ca. 190 cm høj
- Ca. 60 cm fra ryggen til mavens toppunkt
- Ca. 80 cm bred, når armene hænger ned langs siden
- Fødder når ca. 15 cm ud fra kroppens/mavens toppunkt
- Bredden bliver ca. 95 cm, når armene er bøjet 90 grader i albuen.



Person siddende ret op

Personen har følgende mål siddende ret op:

- Ca. 80 cm fra ryggen til mavens toppunkt
- Ca. 100 cm bred med albuerne i 90 graders bøjning
- Fødderne er ca. 25 cm frem foran kroppen/mavens toppunkt.

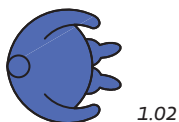

Person siddende tilbagelænet

Personen har følgende mål siddende tilbagelænet:

- Ca. 100 cm fra ryggen til mavens yderste punkt
- Ca. 100 cm bred med albuerne i 90 graders bøjning
- Fødderne er ca. 25 cm frem foran kroppen.

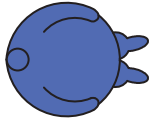

1.03

Person liggende på ryggen

Personen har følgende mål liggende på ryggen:

- Længde ca. 200 cm med afslappede fødder
- Bredde ca. 100 cm med bøjede arme i albueleddet.

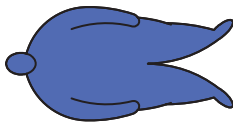

1.04

Person liggende på siden

Personen har følgende mål liggende på siden:

- Længde ca. 200 cm med afslappede fødder
- Bredde ca. 75 cm fra ryg til mavens yderste punkt med bøjede arme i albueleddet.



1.05

FORFLYTNINGSMETODER

De anvendte forflytningsmetoder er baseret på evidensbaserede metoder udviklet på VISN 8 Patient Safety Center of Inquiry, Tampa, Florida¹. Metoderne er afprøvet og tilpasset danske forhold af Plambech & Bøgedal².

Selve forflytningerne blev planlagt og udført, så de var skånsomme for den bariatriske person og for forflytteren – og udført så personen i videst muligt omfang anvendte egne ressourcer.

De konkrete forflytninger og metoder, som blev anvendt, var valgt ud fra de typer af forflytninger, som typisk finder sted i soveværelse/sengestue og badeværelse, og planlagt ud fra udarbejdede algoritmer (retningslinjer for, hvordan opgaven kan løses) for forflytningerne. Alle forflytninger blev afprøvet med hver af nedenstående persontyper (se næste afsnit).

Der blev taget udgangspunkt i algoritme 1-6 beskrevet i bogen *Svær overvægt – forflytning & etik*³ samt algoritme 7 og 8⁴. Derudover blev der foretaget tests af pladsbehovet ved transport og badesituationer.

1 Nelson, Audrey m.fl. (2009): *The Illustrated Guide To Safe Patient Handling and Movement*, Springer Publishing Company

2 Plambech & Bøgedal (2010): *Svær overvægt – forflytning & etik*

3 do.

4 www.plambechogbogedal.dk - faglitteratur

Følgende bariatriske algoritmer har dannet baggrund for de afprøvede forflytninger ud over transport og badesituationer:

- Algoritme 1: Fra seng til stol eller fra stol til stol
- Algoritme 2: Fra seng til leje eller bære (parallelforflytning)
- Algoritme 3: Vending i seng og højere op i seng
- Algoritme 4: Placering i kørestol, stol eller hvilestol
- Algoritme 5: Op fra gulv
- Algoritme 6: Støtte og adgang til specifikke dele af kroppen
- Algoritme 7: Toiletbesøg
- Algoritme 8: Transport på bære eller i seng.

PERSONTYPER

Med udgangspunkt i ICF⁵ blev fem bariatriske persontyper med et defineret funktionsniveau beskrevet (bilag 3).





- **Den fuldstændig selvhjulpne**
Personen, der er fuldstændig selvhjulpne og klarer sig uden nogen form for hjælp eller hjælpemidler.
- **Den selvhjulpne, som har behov for hjælp i mindre omfang**
Personen, der stort set er selvhjulpne, men som evt. har behov for mundtlige anvisninger og/eller enkelte hjælpemidler, fx rollator.
- **Den plejeafhængige, som ikke kan gå, støtte på eller selv flytte benene**
Personen, der har ingen – eller kun meget ringe – funktion i benene. Personen skal have hjælp til at komme op at sidde på sengekanten og til at få benene ud over kanten. Personen er stabil i siddende stilling.
- **Den plejeafhængige med nedsat funktion i arme og ben**
Personen, der har nedsat funktion i både arme og ben, men som har fuld hovedkontrol og er stabil i siddende stilling. Personen skal have hjælp til alle forflytninger samt til personlig hygiejne. Personen har fuld kontrol over blære og afføring, er vågen og fuldt deltagende under forflytninger.
- **Den fuldstændig plejeafhængige**
Personen, der primært er sengeliggende, og som ikke aktivt kan hjælpe til ved forflytninger. Bevidsthedsniveauet kan være varierende. Personen kan kortvarigt blive mobiliseret til stol. Personen bliver sengebadet eller badet på badebære på badeværelse. Personen har ikke kontrol over blære og afføring og bruger enten ble eller får bækken/kolbe/kateter, og har brug for massiv hjælp til personlig hygiejne.



Ved testsituationerne blev de tre figuranter bedt om at agere de enkelte persontyper i forskellige forflytningssituationer. I kapitlerne om soveværelse/sengestue og badeværelse er de fem figurtyper blevet hovedopdelt i to grupper:

- Den fuldstændig selvhjulpne bariatriske person og den selvhjulpne bariatriske person, som kan have behov for mindre hjælpemidler og evt. mundtlige anvisninger fra hjælperen.
- Den bariatriske person, der har behov for fysisk hjælp til pleje og forflytning.

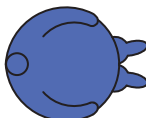
5 International klassifikation af funktionsevne, funktionsevnenedsættelse og helbredstilstand

Anvendte mål og ikoner på figuranter og forflytningsvejledere

Personen	Mål	Ikon
Stående	100 x 75 cm	 1.01
Stående vending 90-360 gr.	100 x 100 cm	 1.02
Siddende ret op	100 x 100 cm	 1.03
Siddende tilbagelænet	100 x 125 cm	 1.04
Liggende på ryggen	100 x 200 cm	 1.05
Liggende på siden	75 x 200 cm	 1.06

Beskrivelse af forflytningsvejledere	Mål på frit areal	Ikon
Stående	75 x 75 cm	 2.01
Arbejdende	100 x 100 cm	 2.02

HJÆLPEMIDLER

I forflytningerne blev der anvendt hjælpemidler til bariatriske personer (se en oversigt i bilag 4). Hjælpemidlerne blev venligst udlånt af hjælpemiddelfirmaer i Danmark eller blev indkøbt specifikt til projektet.

Hjælpemidlerne, som er blevet brugt i testsituationerne, er blot eksempler på typer af hjælpemidler, der kan anvendes. Som udgangspunkt blev der valgt hjælpemidler, der er registreret i Hjælpemiddelbasen⁶, og som kan laste 250 kg personvægt.



Produkter fra forskellige producenter, men med samme funktion, er blevet anvendt for at sikre, at testresultaterne ikke blev producentafhængige. I det daglige arbejde vil det være op til det enkelte personale at vælge det mest hensigtsmæssige hjælpemiddel til den konkrete situation.



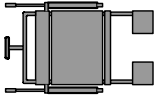
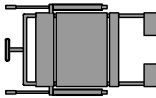
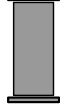

MÅL PÅ HJÆLPEMIDLER

Der er blevet anvendt størstemål på de hjælpemidler, som har indgået i afprøvningen. De angivne mål kan således ikke henføres til et konkret hjælpemiddel. For eksempel kan længden fra ét hjælpemiddel og bredden fra et andet være anvendt.

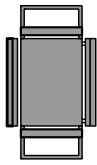
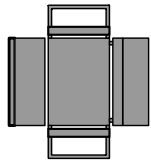
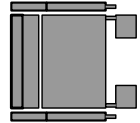
Kørestol er en fællesbetegnelse for de kørestolstyper, som er tilgængelige på markedet i dag, og som det har været muligt at afprøve.

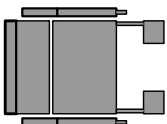
Forskellige bariatriske senge har ikke samme mål. I denne vejledning anvendes begrebet *senge* som en fællesbetegnelse for hospitalssenge og plejesenge – og med størstemålet, der kan rumme alle produkter.

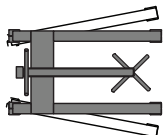
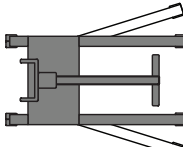
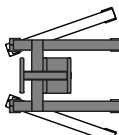
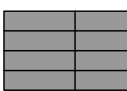
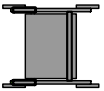
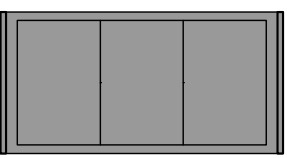
Hjælpemiddel	Ydre mål på hjælpemiddel (uden bruger) (b x d)	Illustration
Badebækkenstol – ret op	80 x 130 cm	 3.01
Badebækkenstol – tiltet	80 x 140 cm	 3.02
Badebænk	94 x 45 cm	 3.03
Bruseleje	102 x 221 cm	 3.04
Elevérbar badebækkenstol – ret op	135 x 78 cm	 3.05
Elevérbar badebækkenstol – tiltet	135 x 123 cm	 3.06
Manuel kørestol – ret op	104 x 110 cm (fra forreste fodstøtte til bag skubbehåndtag)	 3.07

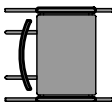
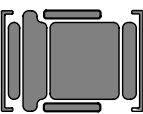
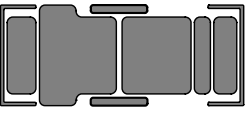
Hjælpemiddel	Ydre mål på hjælpemiddel (uden bruger) (b x d)	Illustration
Manuel kørestol – tiltet	104 x 140 cm	 3.08
Løftlift med to motorer og bredt 4-punkts åg	67 x 50 cm	 3.09
Mobil personløfter – manuel	75/116 (med benene spredt) x 135 cm	 3.10
Mobil personløfter – selvkørende	80/136 (med benene spredt) x 160 cm	 3.11
Mobil ståløfter	65/120 (med benene spredt) x 99 cm	 3.12
Oppustelig løftepude	70 x 112 cm	 3.13
Rollator	73 x 85 cm	 3.14
Seng (hospitals- og hjemmepleje)	125 x 250 cm	 3.15
Seng påmonteret elektrisk vendelagen	140 x 250 cm	 3.16
Stol	83 x 95 cm	 3.17
Transferstol – opret	89 x 125 cm	 3.18
Transferstol – vandret	89 x 215 cm	 3.19

Pladsbehov ved manøvrering med tomme hjælpemidler

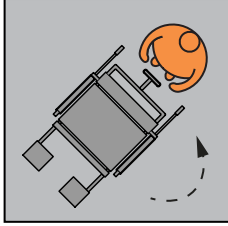
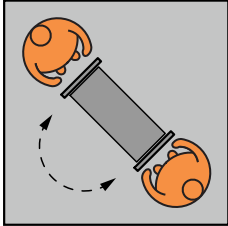
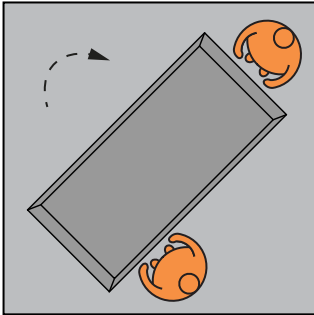
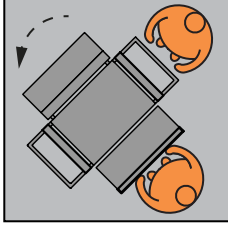
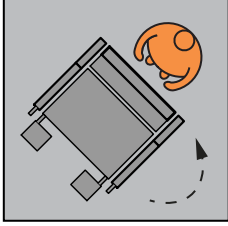
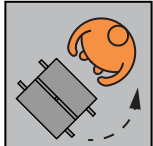
Hjælpemiddel	Antal hjælpere	Mål på areal (b x d)	Illustration
Badebækkenstol – ret op	1	200 x 200 cm	 <p>4.01</p>
Badebænk	2	200 x 200 cm	 <p>4.02</p>
Bruseleje	2	275 x 275 cm	 <p>4.03</p>
Elevérbar badebækkenstol – ret op	2	200 x 200 cm	 <p>4.04</p>
Manuel kørestol – ret op	1	200 x 200 cm	 <p>4.05</p>
Løftlift med to motorer og bredt 4-punkts åg	1	125 x 125 cm	 <p>4.06</p>

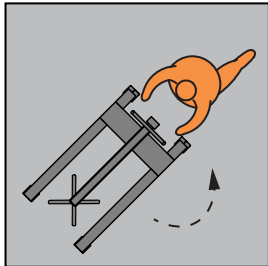
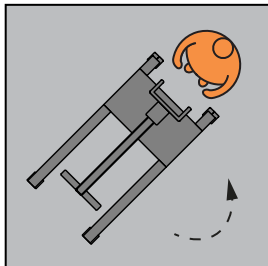
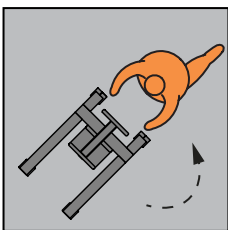
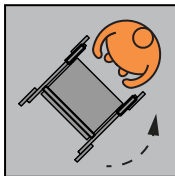
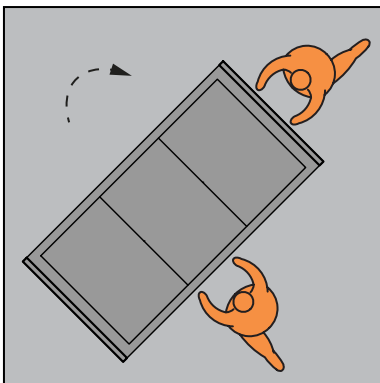
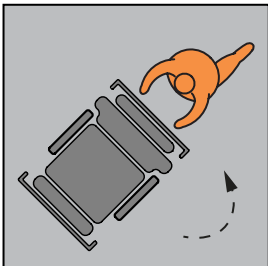
Hjælpemiddel	Antal hjælpere	Mål på areal (b x d)	Illustration
Mobil personløfter – manuel	1	225 x 225 cm	 <p>4.07</p>
Mobil personløfter – selvkørende	1	225 x 225 cm	 <p>4.08</p>
Mobil ståløfter	1	200 x 200 cm	 <p>4.09</p>
Rollator	1	150 x 150 cm	 <p>4.10</p>
Seng (hospitals- og hjemmepleje) – gælder også påmonteret elektrisk vendelagen	2	325 x 325 cm	 <p>4.11</p>
Transferstol – opret	1	225 x 225 cm	 <p>4.12</p>

Fri passage ved kørsel lige ud med tomme hjælpemidler

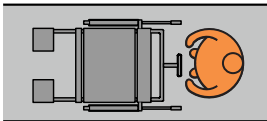
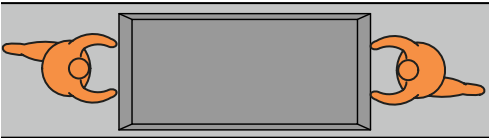
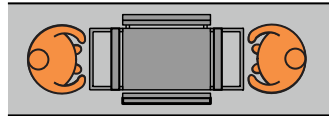
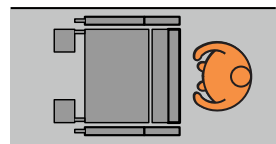
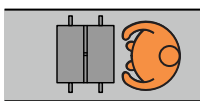
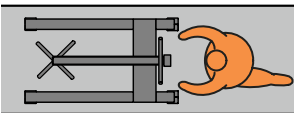
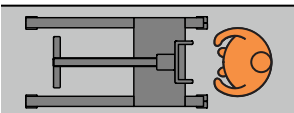
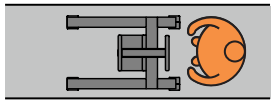
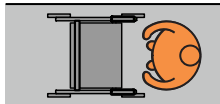
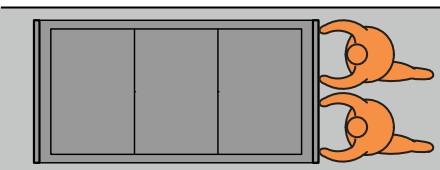
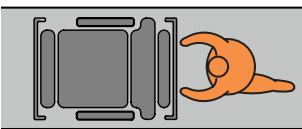
Hjælpemiddel	Antal hjælpere	Fri passagebredde	Illustration
Badebækkenstol – ret op	1	90 cm	 4.13
Bruseleje	2	110 cm	 4.14
Elevérbar badebækkenstol – ret op	2	100 cm	 4.15
Manuel kørestol – ret op	1	110 cm	 4.16
Løftlift med to motorer og bredt 4-punkts åg	1	75 cm	 4.17
Mobil personløfter – manuel	1	90 cm	 4.18
Mobil personløfter – selvkørende	1	90 cm	 4.19
Mobil ståløfter	1	75 cm	 4.20
Rollator	1	90 cm	 4.21
Seng (hospitals- og hjemmepleje) – gælder også påmonteret elektrisk vendelagen	2	150 cm	 4.22
Transferstol – ret op	1	100 cm	 4.23

Pladsbehov ved manøvrering med lastede hjælpemidler

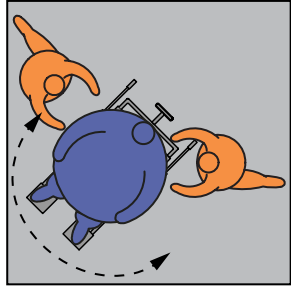
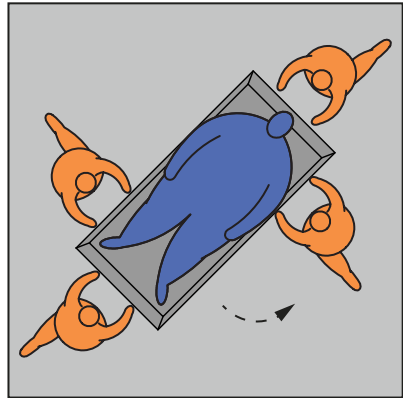
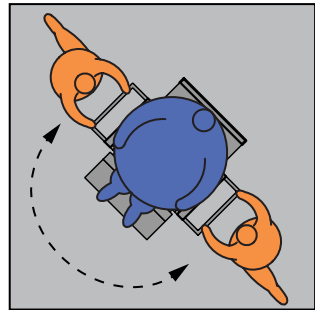
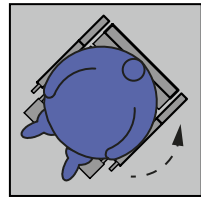
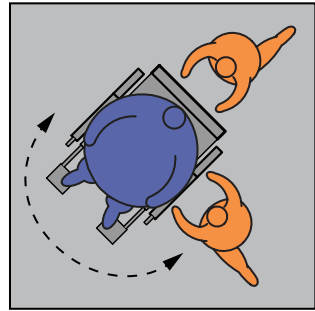
Hjælpemiddel	Antal hjælpere	Mål på areal	Illustration
Badebækkenstol – lodret eller tiltet	2	225 x 225 cm	
Bruseleje	4	325 x 325 cm	
Elevérbar bade- bækkenstol – tiltet	2	250 x 250 cm	
Manuel kørestol – tiltet	Ved egen kraft	175 x 175 cm	
Manuel kørestol – tiltet	2	250 x 250 cm	

5.01

5.02

5.03

5.04

5.05

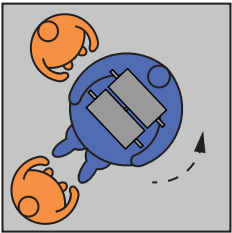
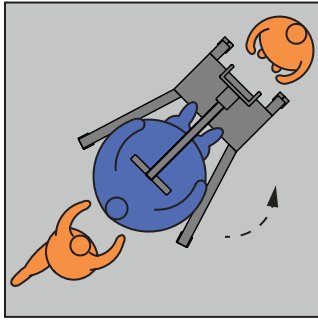
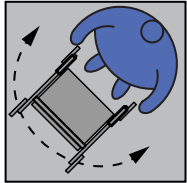
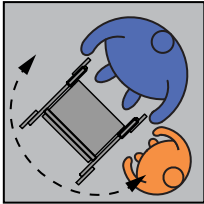
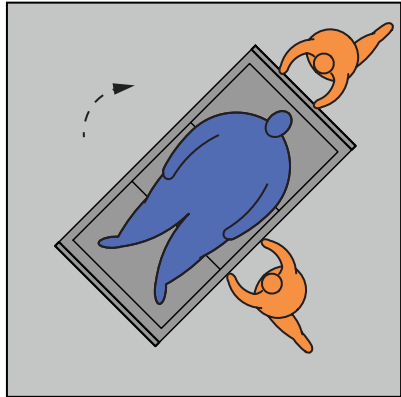
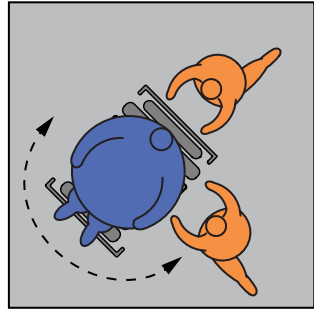
Hjælpemiddel	Antal hjælpere	Mål på areal	Illustration
Løftlift med to motorer og bredt 4-punkts åg	2	200 x 200 cm	 <p>5.06</p>
Mobil personløfter – selvkørende	2	275 x 275 cm	 <p>5.07</p>
Rollator	Ved egen kraft	150 x 150 cm	 <p>5.08</p>
Rollator	1	175 x 175 cm	 <p>5.09</p>
Seng (hospitals- og hjemmepleje) – gælder også påmonteret elektrisk vendelagen	2	325 x 325 cm	 <p>5.10</p>
Transferstol – ret op	2	250 x 250 cm	 <p>5.11</p>

Pladsbehov ved passage ved færdsel eller transport med lastede hjælpemidler

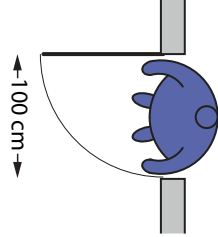
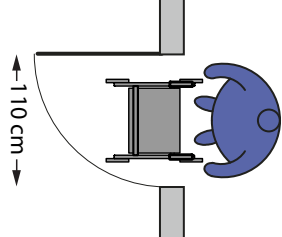
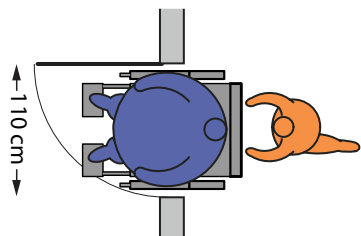
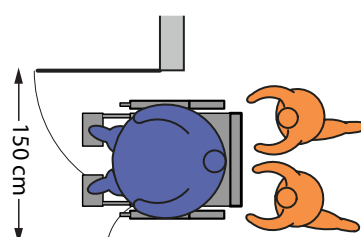
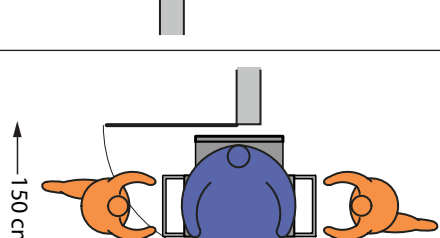
Hjælpemiddel	Antal hjælpere	Mål på fri passage-bredde	Illustration
Den fuldstændig selvhjulpne person uden hjælpemiddel	0	100 cm	 <p style="text-align: right;">5.12</p>
Med rollator	0	110 cm	 <p style="text-align: right;">5.13</p>
Manuel kørestol/badebækkenstol – opret	1	110 cm	 <p style="text-align: right;">5.14</p>
Manuel kørestol/badebækkenstol – opret	2	150 cm	 <p style="text-align: right;">5.15</p>
Elevérbar badebækkenstol, tiltet – siddende på tværs af køreretning	2	150 cm	 <p style="text-align: right;">5.16</p>

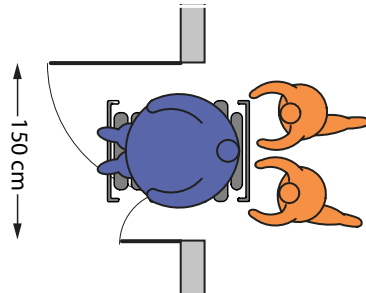
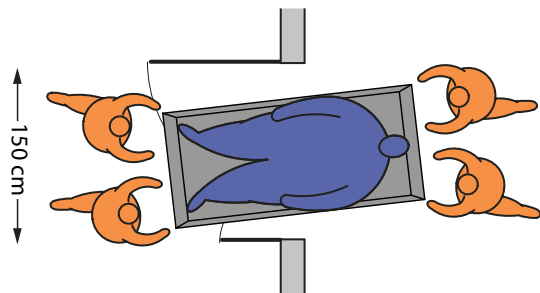
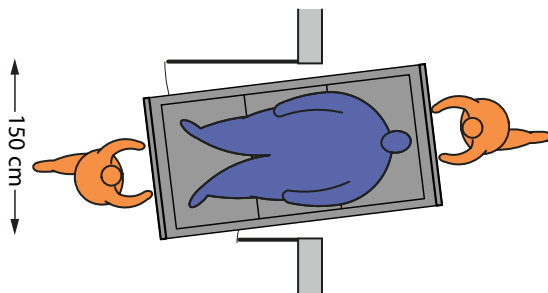
Hjælpemiddel	Antal hjælpere	Mål på fri passage-bredde	Illustration
Transferstol – opret	2	150 cm	 <p style="text-align: right;">5.17</p>
Bruseleje – plads til manøvrering på begge sider af døråbning	3-4	150 cm	 <p style="text-align: right;">5.18</p>
Seng – plads til manøvrering på begge sider af døråbning – gælder også påmonteret elektrisk vendelagen	2	150 cm	 <p style="text-align: right;">5.19</p>

Fri mindste passagebredde for kørsel lige ud i rum og gange med lastede hjælpemidler

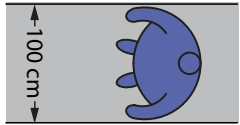
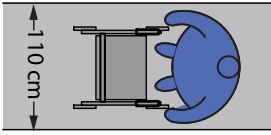
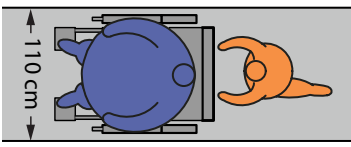
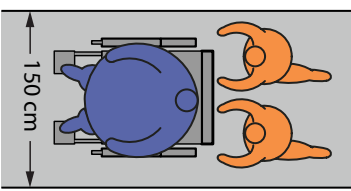
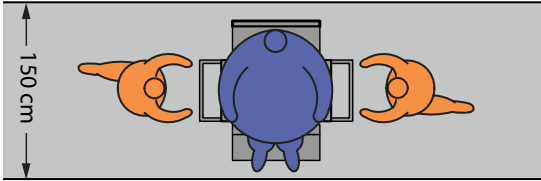
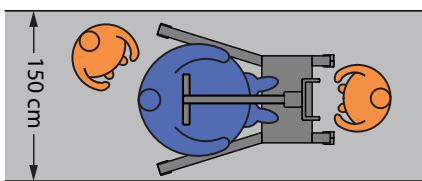
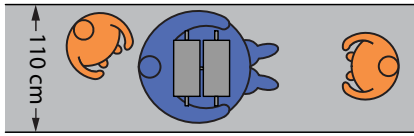
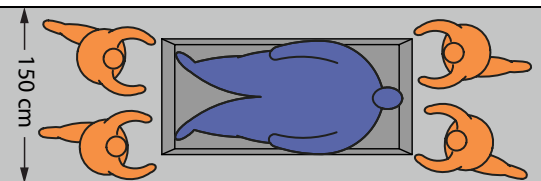
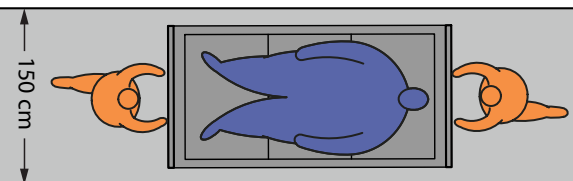
Hjælpemiddel	Antal hjælpere	Fri passage-bredde	Illustration
Den svært overvægtige person (ingen hjælpemidler)	0	100 cm	 5.20
Rollator	0	110 cm	 5.21
Manuel kørestol/ badebækkenstol - opret	1	110 cm	 5.22
Manuel kørestol/ badebækkenstol - opret	2	150 cm	 5.23
Elevérbar badebækkenstol - tiltet	2	150 cm	 5.24
Mobil personløfter - selvkørende	2	150 cm	 5.25
Loftlift med to motorer og bredt 4-punkts åg	2	110 cm	 5.26
Bruseleje	3-4	150 cm	 5.27
Seng (hospitals- og hjemmepleje) - gælder også påmonteret elektrisk vendelagen	2	150 cm	 5.28

FORFLYTNINGER OG AKTIVITETER

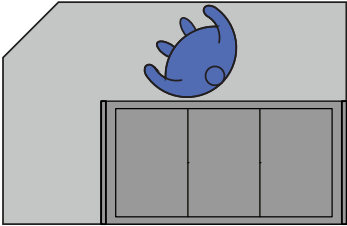
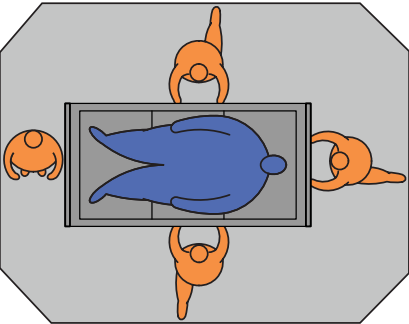
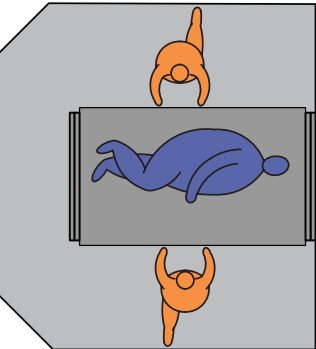
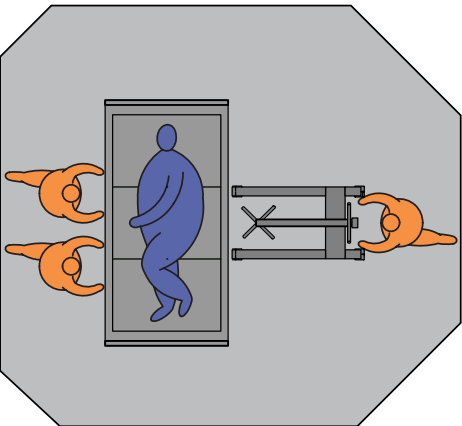
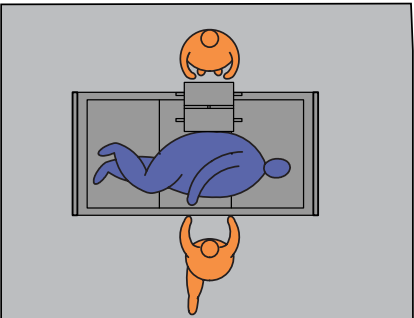
Aktivitet	Hjælpemidler	Antal hjælpere	Mål (b x d)	Illustration
Soveværelse				
Arbejde ved og i seng	Seng (to frie sider)	0	350 x 225 cm	 <p>6.01</p>
	Seng (fire frie sider)	2-4	425 x 325 cm	 <p>6.08</p>
Vending i seng	Elektrisk vendelagen	2	325 x 340 cm	 <p>6.09</p>
	Seng, mobil personløfter-manuel/selvkørende, vendelagen	3	460 x 425 cm	 <p>6.10</p>
	Seng, loftlift, vendelagen	2	325 x 425 cm	 <p>6.11</p>

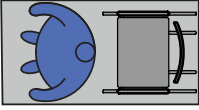
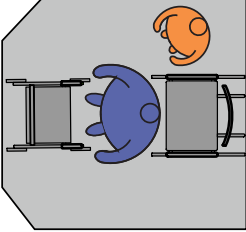
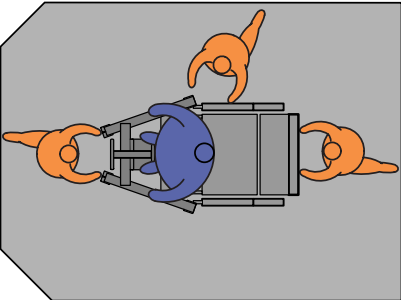
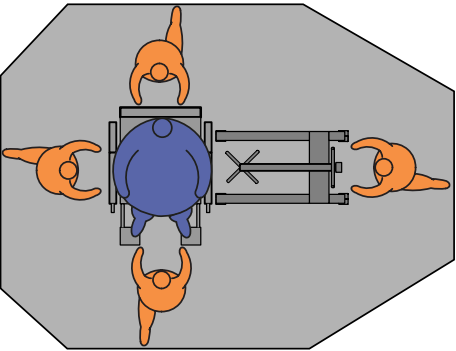
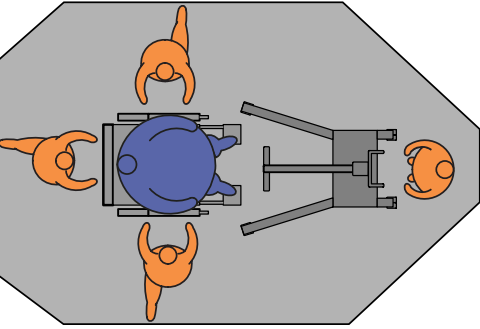
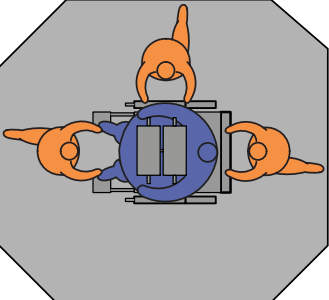
Aktivitet	Hjælpemidler	Antal hjælpere	Mål (b x d)	Illustration
Placering i stol/kørestol	Stol	0	200 x 100 cm	 <p style="text-align: right;">6.05</p>
	Stol, rollator	1	245 x 235cm	 <p style="text-align: right;">6.07</p>
	Stol, stålift	2-3	400 x 300 cm	 <p style="text-align: right;">6.12</p>
Kørestol, mobil personløfter – manuel		3-4	430 x 350 cm	 <p style="text-align: right;">6.13</p>
Kørestol, mobil personløfter – selv-kørende		3-4	485 x 305 cm	 <p style="text-align: right;">6.14</p>
Kørestol, loftlift		3	325 x 300 cm	 <p style="text-align: right;">6.15</p>

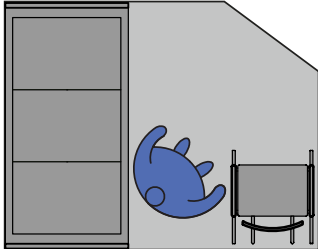
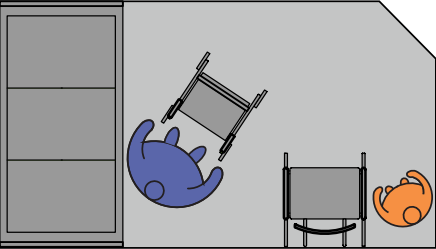
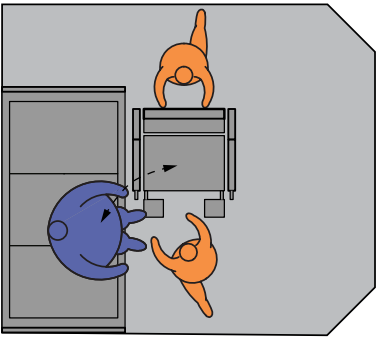
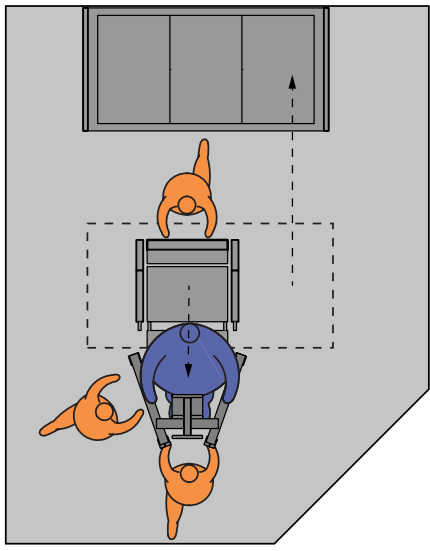
Aktivitet	Hjælpe midler	Antal hjælpere	Mål (b x d)	Illustration
Fra liggende til siddende på stol/kørestol	Seng, stol	0	325 x 250 cm	 <p style="text-align: right;">6.03</p>
	Seng, stol, rollator	1	425 x 250 cm	 <p style="text-align: right;">6.04</p>
Seng, glidebræt, kørestol	Seng, glidebræt, kørestol	2	375 x 325 cm	 <p style="text-align: right;">6.16</p>
Seng, mobil ståløfter, kørestol/badebækkenstol	Seng, mobil ståløfter, kørestol/badebækkenstol	3	425 x 500 cm	 <p style="text-align: right;">6.17</p>

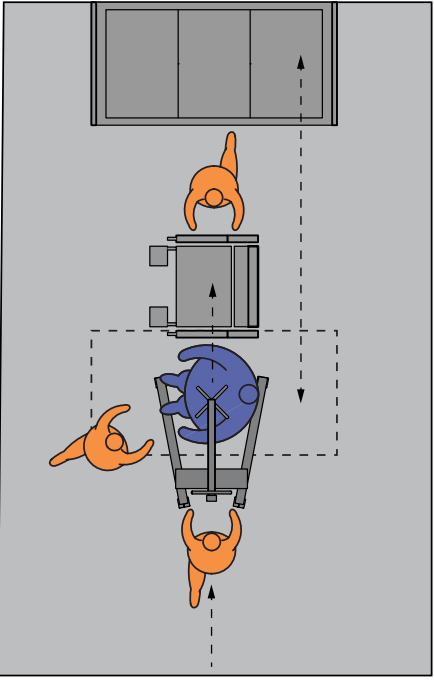
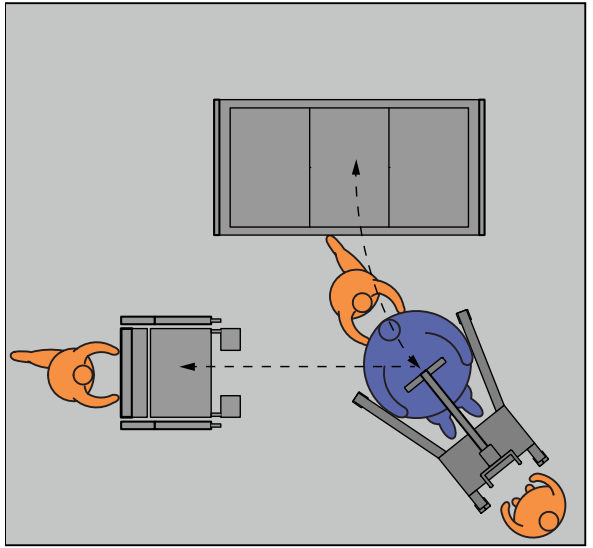
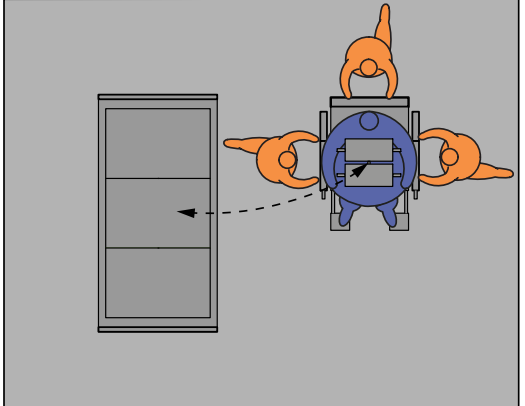
Aktivitet	Hjælpemidler	Antal hjælpere	Mål (b x d)	Illustration
Fra liggende til siddende på stol / kørestol	Seng, mobil personløfter-manuel, kørestol/badebækkenstol	3-4	425 x 675 cm	 <p style="text-align: right;">6.18</p>
	Seng, mobil personløfter - selvkørende, kørestol/badebækkenstol	3-4	500 x 525 cm	 <p style="text-align: right;">6.19</p>
	Seng, loftlift, stol/kørestol/ badebækkenstol	3	530 x 425 cm, (dog 560 x 425 cm ved elevérbar badebækkenstol)	 <p style="text-align: right;">6.20</p>

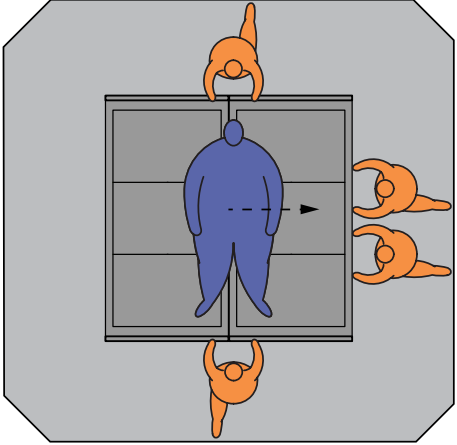
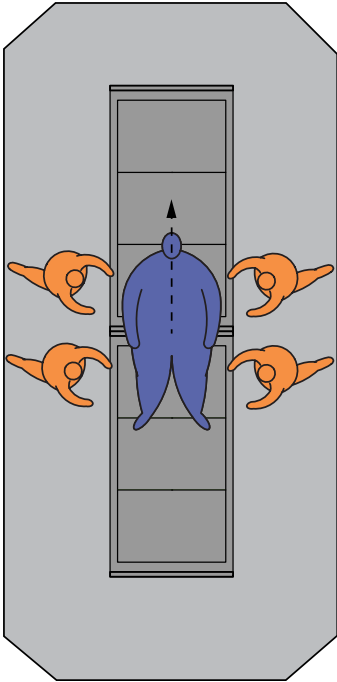
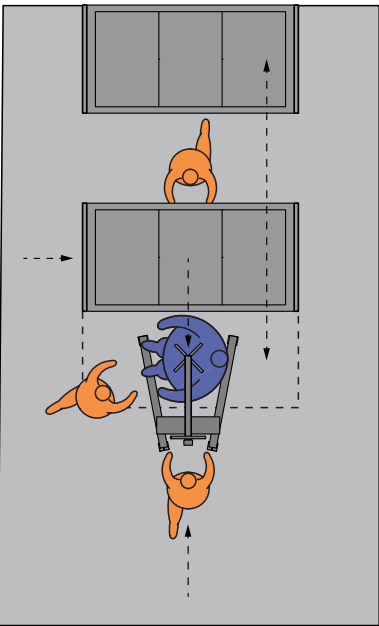
Aktivitet	Hjælpemidler	Antal hjælpere	Mål (b x d)	Illustration
Fra seng til seng	To senge (over siden)	4	450 x 450 cm	
	To senge (over hoved- eller fodende)	4	325 x 700 cm	
	To senge, mobil personløfter – manuel	3	425 x 700 cm	

6.21

6.22

6.23

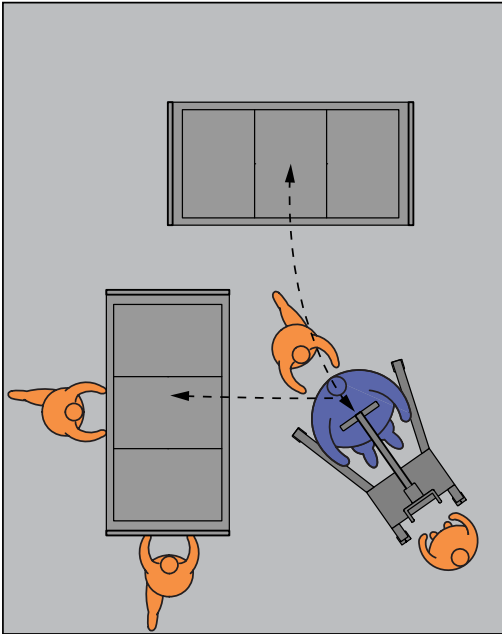
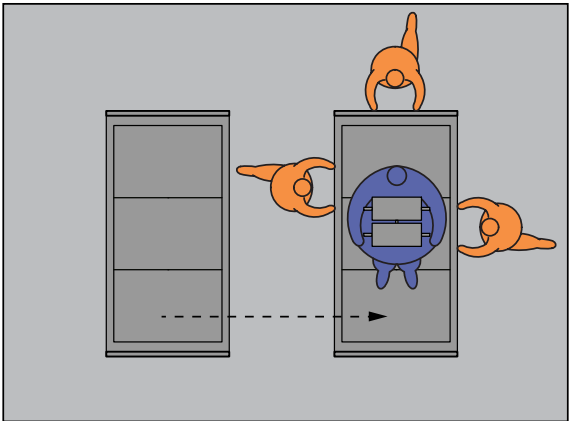
Aktivitet	Hjælpe midler	Antal hjælpere	Mål (b x d)	Illustration
Fra seng til seng	To senge, mobil personløfter – selvkørende	4	500 x 650 cm	 <p style="text-align: right;">6.24</p>
	To senge, loftlift	3	550 x 425 cm	 <p style="text-align: right;">6.25</p>

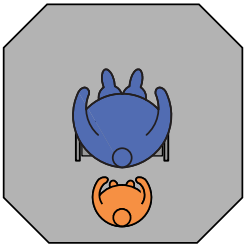
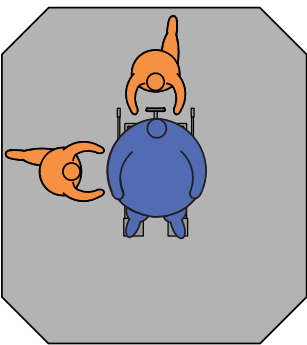
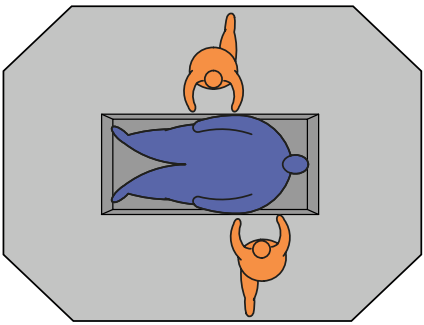
Aktivitet	Hjælpe midler	Antal hjælpere	Mål (b x d)	Illustration
Badeværelse				
I bad	Bruser	0	120 x 120 cm	 <p style="text-align: right;">8.03</p>
	Bruser, badebænk	1	250 x 250 cm	 <p style="text-align: right;">8.06</p>
	Bruser, badebækkenstol	2	300 x 340 cm	 <p style="text-align: right;">8.10</p>
	Bruser, bruseleje	2 (dog 3-4 til transport)	420 x 325 cm med fri plads på alle 4 sider af lejet 320 x 325 cm med fri plads på 3 sider	 <p style="text-align: right;">8.11</p>

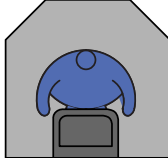
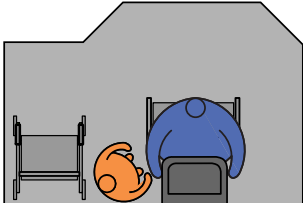
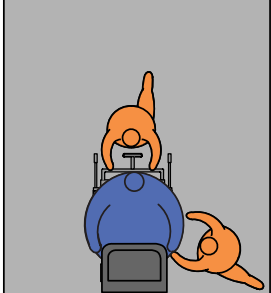
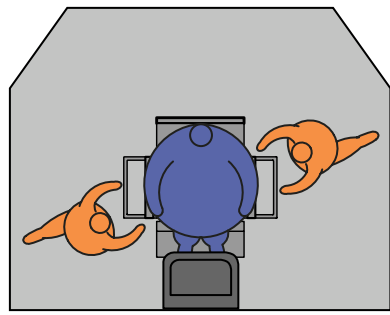
Aktivitet	Hjælpemidler	Antal hjælpere	Mål (b x d)	Illustration
Ved håndvask	Håndvask	0	160 x 160 cm	 <p style="text-align: right;">8.02</p>
	Håndvask, rollator, badebænk	1	300 x 205 cm	 <p style="text-align: right;">8.05</p>
	Håndvask, kørestol/ badebækkenstol/ transferstol	1-2	260 x 300 cm	 <p style="text-align: right;">8.09</p>
	Håndvask, elevérbar badebækkenstol	2	330 x 270 cm	 <p style="text-align: right;">8.12</p>

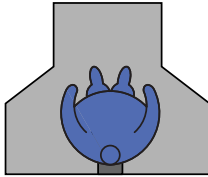
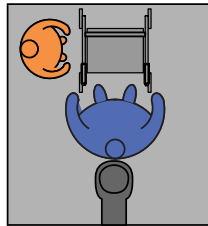
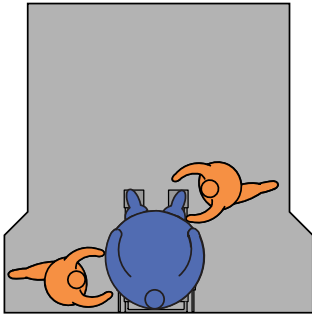
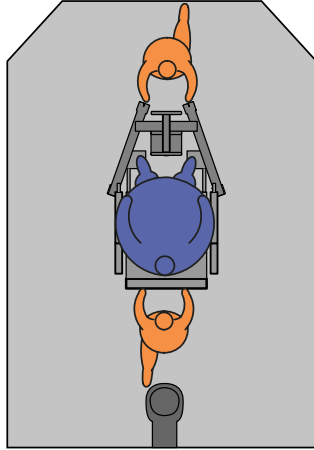
Aktivitet	Hjælpemidler	Antal hjælpere	Mål (b x d)	Illustration
Ved toilet	Toilet	0	200 x 170 cm	 <p style="text-align: right;">8.01</p>
Toilet, rollator	Toilet, rollator	1	200 x 220 cm	 <p style="text-align: right;">8.04</p>
Toilet, badebækkenstol	Toilet, badebækkenstol	2	300 x 320 cm	 <p style="text-align: right;">8.08</p>
Toilet, kørestol, mobil ståløfter	Toilet, kørestol, mobil ståløfter	2	300 x 450 cm	 <p style="text-align: right;">8.07</p>

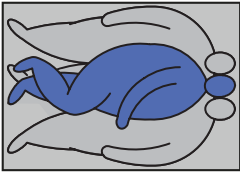
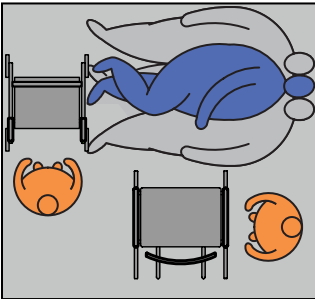
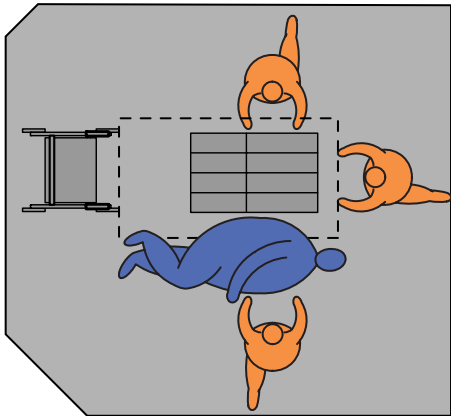
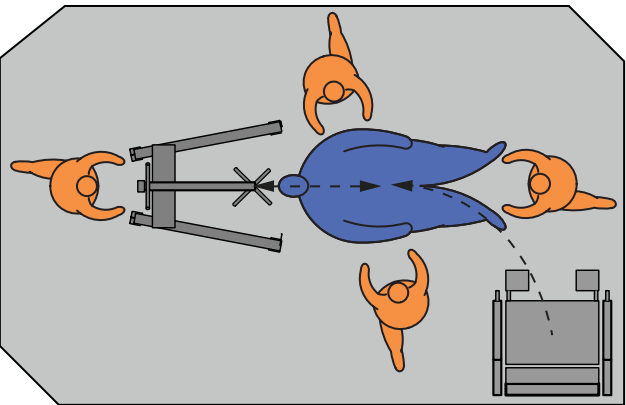
Aktivitet	Hjælpemidler	Hjælpe- midler	Mål (b x d)	Illustration
Op fra gulv	0	0	200 x 150 cm	 <p style="text-align: right;">6.26</p>
	Rollator, stol	2	275 x 250 cm	 <p style="text-align: right;">6.27</p>
Oppustelig løftepude, rollator		3	400 x 350 cm	 <p style="text-align: right;">6.28</p>
Mobil personløfter manuel, badebækkenstol/kørestol		4	535 x 350 cm	 <p style="text-align: right;">6.29</p>

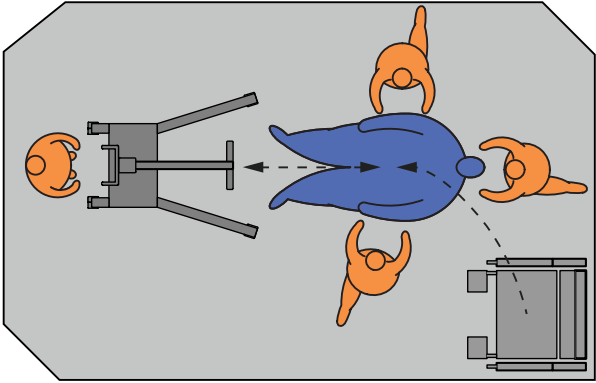
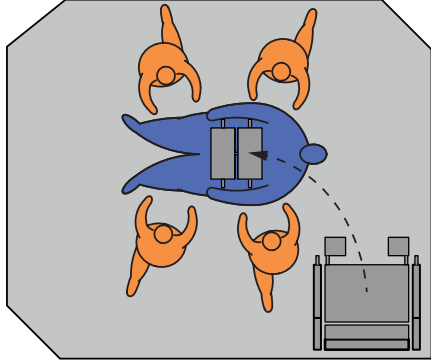
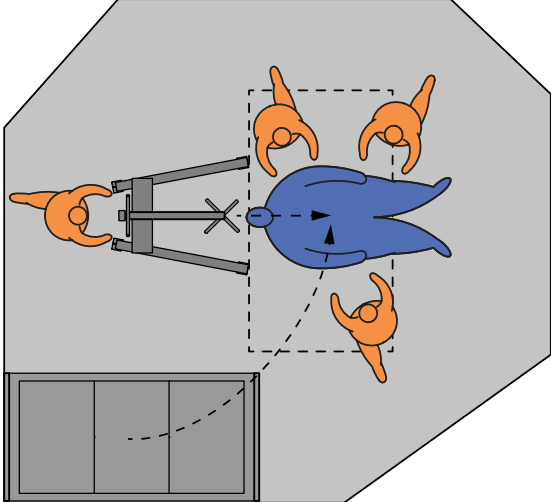
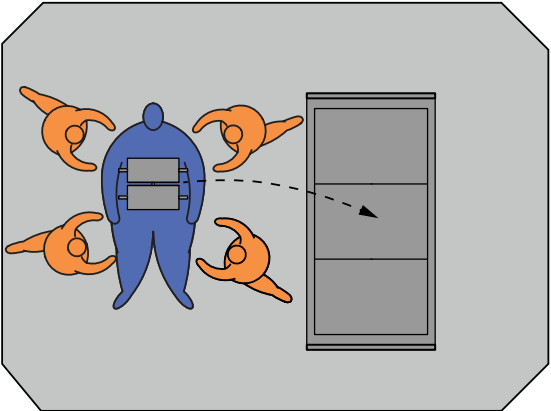
Aktivitet	Hjælpe midler	Antal hjælpere	Mål (b x d)	Illustration
Op fra gulv	Mobil personløfter – selvkørende	4	535 x 350 cm	 <p style="text-align: right;">6.30</p>
Løftlift, kørestol	Løftlift, kørestol	4	400 x 350 cm	 <p style="text-align: right;">6.31</p>
Mobil personløfter – manuel/selvkørende, seng	Mobil personløfter – manuel/selvkørende, seng	4	535 x 500 cm	 <p style="text-align: right;">6.32</p>
Løftlift, seng	Løftlift, seng	4	525 x 400 cm	 <p style="text-align: right;">6.34</p>

ANBEFALINGER TIL KONSTRUKTION

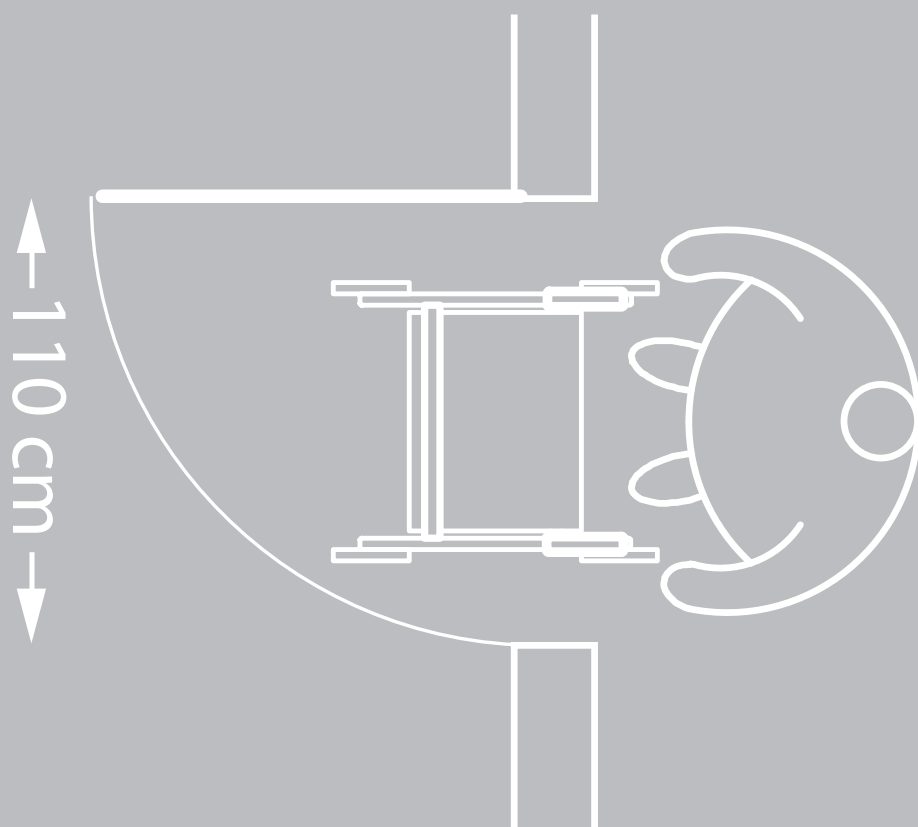

ANBEFALINGER TIL KONSTRUKTION

GULVE

Hvis man, i et soveværelse eller en sengestue, ønsker, at et trægulv med en gulvkonstruktion på strøer skal kunne klare punktbelastningen fra en bariatrisk person, der fx sidder i en stol, hvor vægten overføres til gulvet via de fire stoleben, eller der skal kunne manøvreres i kørestol eller badebækkenstol, hvor gulvet udsættes for vrid fra hjulene, bør der vælges gulvbrædder af en vis tykkelse (fx 22 mm og en strø- eller bjælkeafstand på 420 mm, c/c (fra center til center)). Gulvet kan også udføres med et fast undergulv af fx krydsfiner, hvorved vægten fordeles over et større areal.

I toilet- og baderummet vil et flisegulv, med fuldlimede fliser på et fast undergulv, almindeligvis kunne klare belastningen fra en bariatrisk person, som anvender hjælpemidler. Fuger mellem fliser bør være smalle og i niveau med flisernes overside, så overfladen er jævn og uden fordybninger.

Det anbefales, at gulve mellem rum er gennemgående uden dørtrin, eller at samlinger af materialer udføres i plan eller med en meget svagt buet metalliste af hensyn til risikoen for at falde, da selv den mindste niveauforskel kan være vanskelig at køre henover med lastede hjælpemidler.

Læs mere om gulvkonstruktioner på: www.gulvbranchen.dk

LOFT OG VÆGGE

Hvis der i soveværelset eller sengestuen skal være en fastmonteret rumdækkende personløfter ("loftlift"), som fastgøres i et skinnesystem på loft og/eller vægge, stiller dette krav til loftets og væggenes materialer og konstruktion. Desuden skal det sikres, at der er tilstrækkelig fri højde i rummet til, at der kan opnås nødvendig plads til arbejdet med lodrette løft og forflytninger. Dette gælder også, hvis der skal monteres loftlift i baderummet.

Væggene i toilet- og baderum skal være af materialer og konstruktion, så de kan bære et belastet toilet og håndvask samt have eventuelle støttegreb monteret på vægge og i bruseområde.

DØRÅBNINGER OG DØRE

- **den selvhjulpne bariatriske person**

Den fri passagebredde i døråbning mellem kant af dørplade og modstående karm bør være mindst 100 cm, svarende til et 12 M murhul (120 cm), for at den fuldstændig selvhjulpne bariatriske person uden hjælpemidler uhindret kan passere med let bøjede arme.

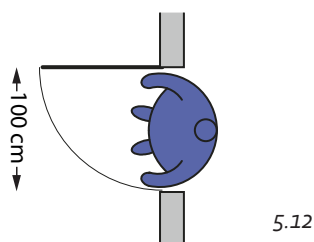

Den selvhjulpne bariatriske person, der anvender mindre hjælpemidler som rollator, har brug for en fri døråbning på mindst 110 cm, svarende til et murhul på 13 M (130 cm) for at kunne passere uhindret.

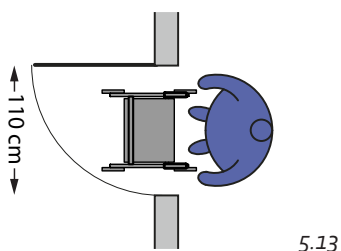

En hængslet dør af denne størrelse kan optage meget plads i indretningen og være tung at manøvrere. En skydedør kan derfor være en mulighed, selvom den kan være svær at skyde til side, og der desuden kan være problemer med dørens lyd- og lufttæthed. Montering af automatik på en evt. skydedør bør derfor overvejes.

Hvis en skydedør vælges, kan det kræve et murhul på 13 M (130 cm) for at opnå en fri åbning på mindst 100 cm.

- **den bariatriske person med behov for hjælpemidler og hjælpere til forflytning**

Den fri passagebredde i døråbning mellem kant af dørplade og modstående karm bør være mindst 150 cm, svarende til et murhul på 17 M (170 cm), så den bariatriske person siddende i kørestol eller badebækkenstol eller liggende i seng eller på bruseleje, assisteret af to eller flere hjælpere, uhindret kan passere.

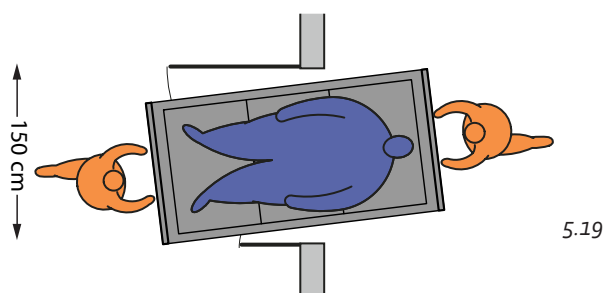
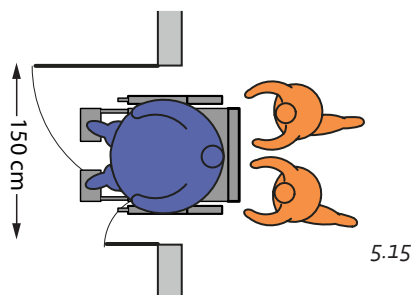

En asymmetrisk dobbeltdør kan anbefales. Den mindste døråbning, ved åbning af det ene dørblad, bør dog ikke være mindre end 110 cm. En skydedør kan være en mulighed, selvom den kan være svær at skyde til side, og selvom der kan være problemer med dørens lyd- og lufttæthed. Montering af automatik på skydedøren bør derfor overvejes.

Hvis en skydedør vælges, kan det dog kræve et murhul på 18 M (180 cm) for at opnå en fri åbning på mindst 150 cm..

Døre fra gang til sengestue eller soveværelse skal kunne passeres med lastet kørestol, seng eller lignende og kræver derfor en fri passagebredde i døråbningen på mindst 150 cm. Der bør beregnes en gangbredde uden for selve rummet på mindst 275-300 cm, så det er muligt at dreje sengen ind igennem døråbningen. Der bør være et friareal i sengestuen/soveværelset op til døren på 325 x 325 cm – fri af dørens opslag, så der er plads til at manøvrere de lastede hjælpemidler på plads.

Døren til toilet- og baderummet bør være udadgående, så den ikke bliver blokeret i tilfælde af et fald i rummet. Afhængig af de anvendte hjælpemidler bør døråbningen til baderummet være mellem 110 og 150 cm.

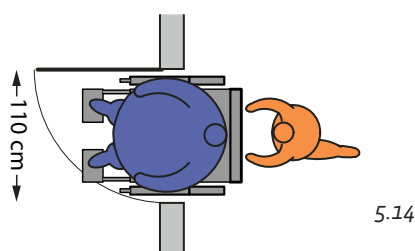

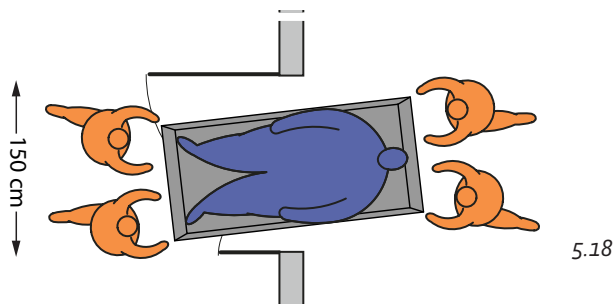

Hængslede døre bør kunne slås mere end 90 grader op af hensyn til manøvrering ved dørens opslagside.

De angivne mål i afsnittet om toilet- og baderummet er beregnet ud fra, at døren åbner udad eller er en skydedør.

INVENTAR I TOILET- OG BADERUM

Belastningskravet til fast inventar som toiletkumme og håndvask er baseret på litteraturstudier, idet tests af disse ikke indgik i dette projekt.

Toilet

For at opnå tilstrækkelig plads bagved den bariatriske person, når vedkommende sidder på toilettet, bør der være minimum 70 cm fra bagvæggen til forkanten af toiletkummen, og toilettet bør være med skjult cisterne, så tilstrækkelig siddedybde kan opnås. Selve sædet på toilettet bør være af kraftigt materiale og måle ca. 45 cm i bredden og ca. 50 cm i dybden (udvendige mål). Man bør være opmærksom på, at udformningen af sædets hængsler skal være stabile og eventuelt forstærkede, og at der skal være størst mulig understøtning af sædet mod selve toiletkummen.

Når en person på ca. 250 kg sætter sig på toilettet, skønnes det at skulle kunne klare en belastning på mindst 375 kg (faldvægt). Det stiller, ved et væghængt toilet, store krav til væggens beskaffenhed og monteringen. Et gulvstående toilet er derfor at foretrække, gerne med skjult cisterne, så der opnås tilstrækkelig siddedybde på toiletsædet.

Hvis et væghængt toilet ønskes anvendt, fx ud fra hygiejniske årsager, kan et flytbart støtteben evt. monteres under kummens forreste del. Som alternativ til et keramisk toilet kan et ståltoilet overvejes, da det er mere robust. Hvis der anvendes en badebækkenstol, skal den have en sædehøjde, så den kan køre ind over toilettet med personen siddende i stolen. Sædehullet i bækkenstolen skal desuden kunne placeres over sædehullet i toilettets kumme.

Håndvask

Håndvasken benyttes ofte som støtte, og forkanten skønnes, ifølge amerikanske vejledninger, at skulle kunne klare en belastning på ca. 135 kg. Det stiller krav til væggens beskaffenhed samt monteringen af håndvasken. Vaskens udformning kan hensigtsmæssigt være med konkav udformning fortil, så det er lettere at nå vandhanen m.m.

INDLEDNING

Skitserne i kapitlet illustrerer pladsbehovet i soveværelset/sengestuen i forbindelse med forskellige aktiviteter. Til hver skitse hører en kort tekst til, som forklarer pladsbehovet i forhold til inventar, manøvreareal, hjælpere og hjælpemidler. De angivne mål er under forudsætning af, at rummet er disponeret, så det angivne areal til at manøvrere på ikke bliver overskredet.

I angivelserne af areal er der udelukkende taget stilling til de beskrevne aktiviteter. Målene er inklusiv de anvendte hjælpemidler. Derudover skal der beregnes plads til evt. øvrigt inventar og behandlingsudstyr. Arealberegningerne dækker altså udelukkende det areal, der kræves for, at forflytningerne kan udføres. Det vil sige, at hjørner, der ikke anvendes, ikke er indregnet.

Figuranterne, der har deltaget, vejede henholdsvis ca. 205 og 250 kg. Deres højde var henholdsvis 197 og 188 cm (yderligere kropsmål er beskrevet i dataafsnittet). Enkelte af forflytningerne blev desuden afprøvet med en figurant med en vægt på ca. 300 kg og en højde på 186 cm.

Kapitler er bygget op med to hovedafsnit. Det ene omhandler den bariatriske person, der ikke har behov for fysisk hjælp til forflytning, og det andet omhandler den bariatriske person, der har behov for fysisk hjælp til forflytning. Hvert afsnit består af to dele. Den første del beskriver arealbehov til soveværelser/ sengestuer ud fra de aktiviteter, der skal foregå i rummet kombineret med behov for hjælpemidler og hjælpere. Den anden del viser arealbehov for de enkelte forflytninger, som ligger til grund for beregningen af det samlede arealbehov.

DEN BARIATRISKE PERSON, DER IKKE HAR BEHOV FOR FYSISK HJÆLP TIL FORFLYTNING

Personen klarer sig selv evt. med anvendelse af mindre hjælpemidler som rollator og/eller støtte fra en hjælper, der giver mundtlige anvisninger, eller yder praktisk hjælp og fx lægger tøj frem eller fjerner ting, der ligger i vejen. Personen har ikke behov for hjælp til pleje og forflytning.

ANBEFALINGER TIL AREALBEHOV

Alt efter hvilke aktiviteter, der skal kunne foregå i rummet, og alt efter hvilke hjælpemidler og hjælpere, der skal være til rådighed, anbefales nedenstående arealer. Ved beskrivelsen af det enkelte arealbehov viser illustrationen den forflytning, der er mest pladskrævende.

AREALBEHOV – IKKE INDREGNET PLADS TIL AT KOMME OP FRA GULV:

Den fuldstændig selvhjulpne bariatriske person

Der skal være plads til følgende:

Forflytninger

- Passage fra dør til seng og stol
- Manøvrering ved seng
- Manøvrering ved stol.

Mindstekrav til areal: 350 x 325 cm, svarende til 11,5 m².

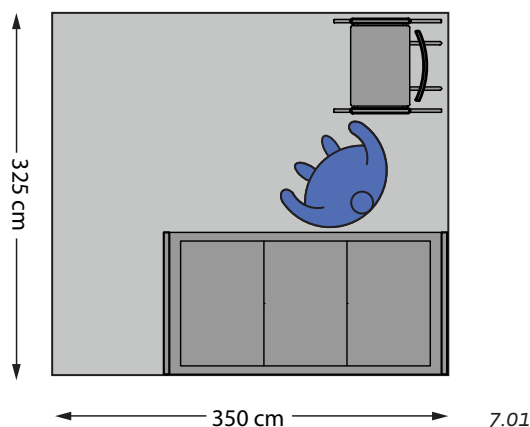

Den selvhjulpne bariatriske person, der har behov for mindre hjælpemidler og mundtlige anvisninger fra en hjælper

Der skal være plads til følgende:

Forflytninger

- Passage fra dør til seng og stol
- Manøvrering ved seng
- Manøvrering ved stol.

Mindstekrav til areal: 350 x 425 cm, svarende til 15 m².

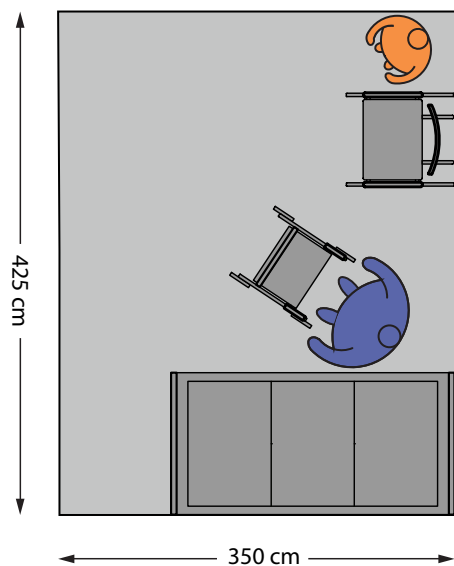

7.02

AREALBEHOV – INDREGNET PLADS TIL AT KOMME OP FRA GULV:

Den fuldstændig selvhjulpne bariatriske person

Der skal være plads til følgende:

Forflytninger

- Passage fra dør til seng og stol
- Manøvrering ved seng
- Manøvrering ved stol
- Komme op fra gulv.

Mindstekrav til areal: 375 x 350 cm, svarende til ca. 13 m².

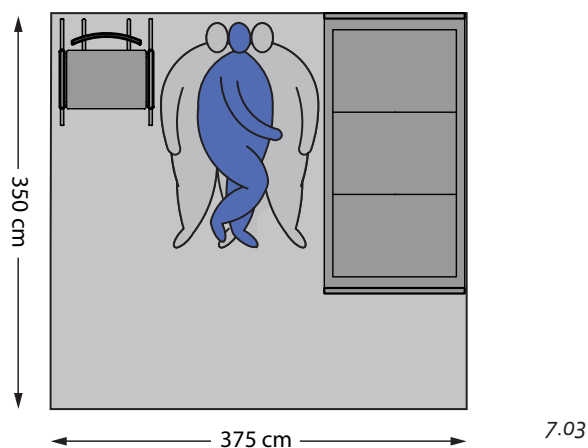

Den selvhjulpne bariatriske person, der har behov for mindre hjælpemidler og mundtlige anvisninger fra hjælpere – også til at komme op fra gulv ved hjælp af en stol

Der skal være plads til følgende:

Forflytninger

- Passage fra dør til seng og stol
- Manøvrering ved seng
- Manøvrering ved stol
- Komme op fra gulv.

Mindstekrav til areal: 425 x 350 cm, svarende til 15 m².

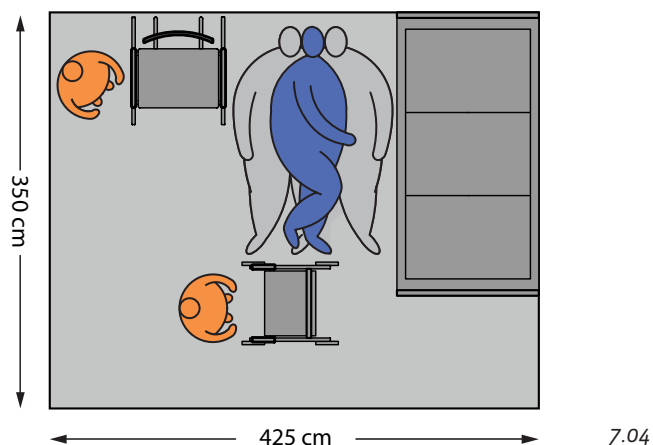

Den selvhjulpne bariatriske person, der har behov for mindre hjælpemidler og mundtlige anvisninger fra hjælpere - samt assistance til at komme op fra gulv ved hjælp af oppustelig løftepude

Der skal være plads til følgende:

Forflytninger

- Passage fra dør til seng og stol
- Manøvrering ved seng
- Manøvrering ved stol
- Komme op fra gulv.

Mindstekrav til areal: 400 x 475 cm, svarende til ca. 19 m².

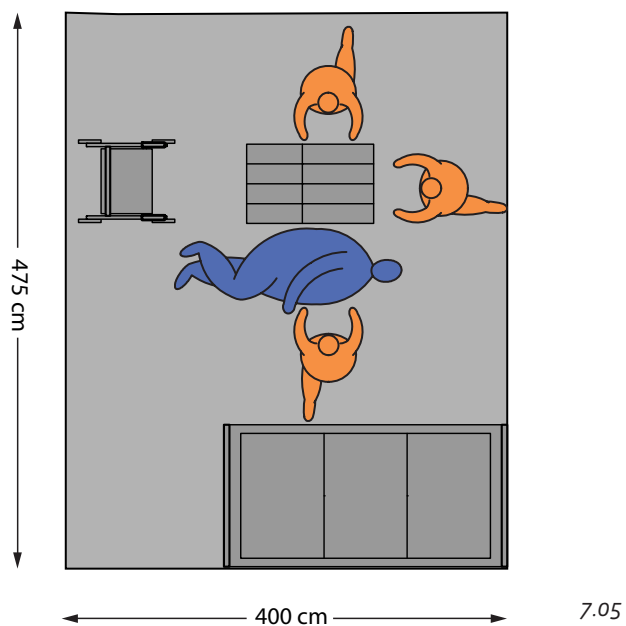

FORFLYTNINGER**Manøvreareal ved seng**

- Hjælpemidler: seng
- Hjælpere: 0

For den fuldstændig selvhjulpne bariatriske person er det nødvendigt, at der er 100 cm friareal på de frie sider af sengen for at sikre manøvre- og passageareal ved sengen. Det kræver et areal på 350 x 225 cm.

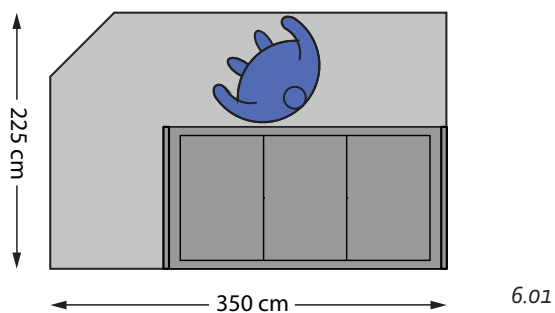
**Manøvreareal ved seng**

- Hjælpemidler: seng, rollator
- Hjælpere: 1

For den selvhjulpne bariatriske person, der anvender rollator, og som evt. har behov for mundtlige anvisninger fra en hjælper, er det nødvendigt, at der er 150 cm manøvreareal på den frie side af sengen og 100 cm passageareal for enden af sengen. Det kræver et areal på 350 x 275 cm.

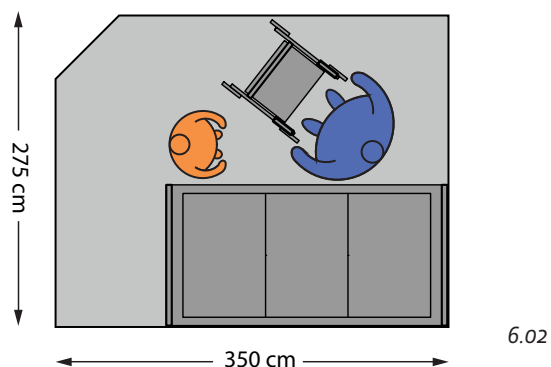

Forflytning fra seng til stol

- Hjælpemidler: seng, stol
- Hjælpere: 0 eller 1 anvisende hjælper

Den selvhjulpne bariatriske person skal forflytte sig fra siddende stilling på sengen og over til en stol.

Der skal være mulighed for 100 x 250 cm friareal på siden af sengen, og der skal være 100 x 100 cm friareal foran stolen, så det er muligt at vende sig rundt og sætte sig i stolen. Hvis stolen er placeret umiddelbart ved siden af sengen, kræver det et areal på 250 x 325 cm.

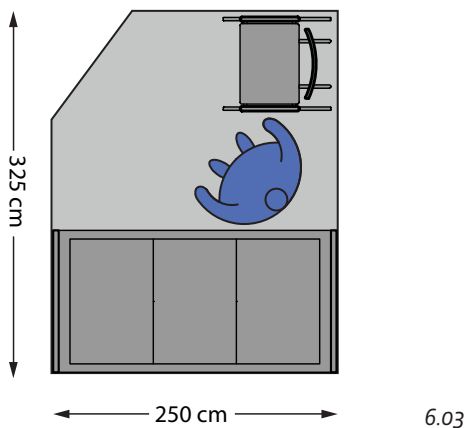

Forflytning fra seng til stol med rollator

- Hjælpemidler: seng, stol, rollator
- Hjælpere: 1

Den bariatriske person rejser sig op fra sengen og tager fat i rollatoren. Hjælperen guider personen mundtligt, men hjælper i øvrigt ikke til. Manøvrearealet til denne funktion ved siden af sengen er 150 cm.

Er stolen placeret umiddelbart ved siden af sengen, er mindstekravet til arealet 250 x 435 cm.

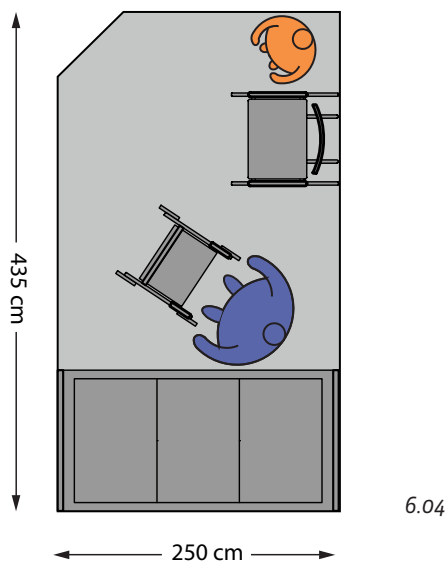

Manøvrering ved og placering i stol

- Hjælpemidler: stol
- Hjælpere: 0

Skal den fuldstændig selvhjulpne bariatriske person kunne komme hen til stolen, vende sig rundt og sætte sig i stolen, er mindstekravet til arealet 100 x 100 cm foran stolen.

En bariatrisk person, der sidder tilbagelænet i en stol, optager et areal på 100 x 150 cm.

Mindstekrav til areal: 200 x 100 cm.

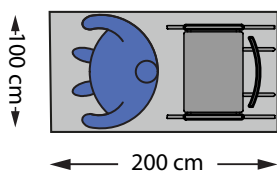

6.05

Manøvrering ved stol med rollator

- Hjælpemidler: stol, rollator
- Hjælpere: 0

En bariatrisk person, som skal rejse sig fra en stol, kræver et manøvreareal foran stolen på 150 x 150 cm, når personen rejser sig og tager fat i rollatoren. I alt, inkl. stol og manøvreareal til rollator, kræves 245 cm fra væggen.

Mindstekrav til areal: 245 x 150 cm.

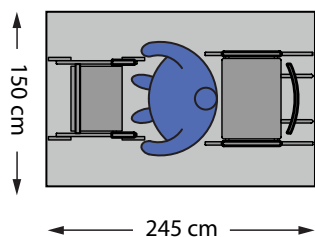

6.06

Placering i stol med rollator

- Hjælpemidler: stol, rollator
- Hjælpere: 1

Personen skal kunne vende sig rundt med rollatoren som hjælpemiddel og derefter sætte sig i stolen. Der skal være plads til hjælperen ved siden af stolen.

Mindstekrav til areal: 245 x 235 cm.

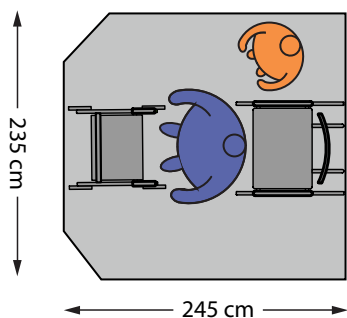

6.07

Op fra gulv ved egen hjælp

- Hjælpe midler: stol
- Hjælper: 0

Personen ligger på ryggen og vender sig om på siden og derefter på maven. Derfra op på hænder og knæ.

Mindstekrav til areal: 200 x 150 cm.

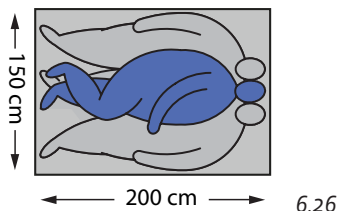

Op fra gulv ved hjælp af anvisninger

- Hjælpe midler: rollator, stol
- Hjælper: 2

Personen ligger på ryggen. To hjælpere henter en stol og guider herefter personen op fra gulvet. Personen vender sig om på siden og derefter på maven. Derfra op på hænder og knæ. Rejser sig ved at støde fra på stolen og kommer op at stå og får rakt rollatoren.

Mindstekrav til areal: 275 x 250 cm.

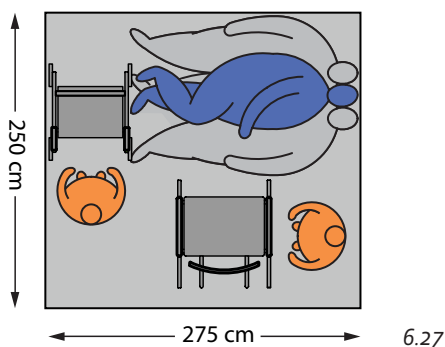

Op fra gulv ved hjælp af oppustelig løftepude

- Hjælpe midler: oppustelig løftepude, rollator
- Hjælper: 3

Personen er faldet på gulvet, kan ikke selv rejse sig igen og skal hjælpes op ved hjælp af en oppustelig løftepude.

Mindstekrav til areal: 400 x 350 cm.

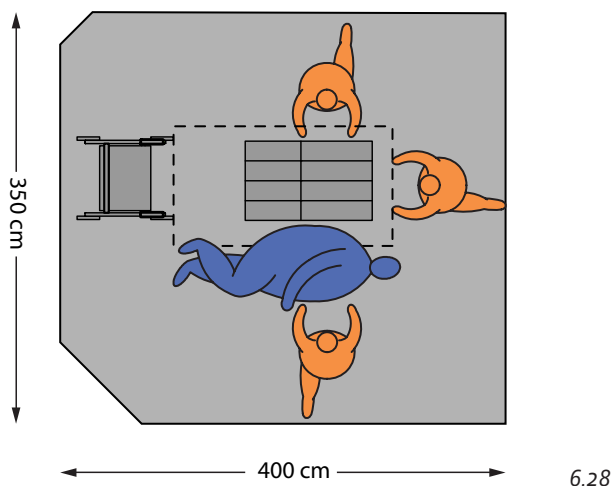

DEN BARIATRISKE PERSON, DER HAR BEHOV FOR FYSISK HJÆLP TIL FORFLYTNING

Personen kan ikke klare sig selv og har behov for fysisk hjælp til forflytning og muligvis også til pleje.

ANBEFALINGER TIL AREALBEHOV

Alt efter hvilke aktiviteter, der skal foregå i rummet, og hvilke hjælpemidler og hjælpere, der skal være til rådighed, anbefales nedenstående arealstørrelser:

AREALBEHOV – IKKE INDREGNET PLADS TIL AT KOMME OP FRA GULV:

Ved anvendelse af stålift/mobil personløfter – manuel

Der skal være plads til følgende:

Forflytninger

- Passage fra dør til seng og stol
- Manøvrering ved seng
- Pleje og forflytning i seng
- Forflytning fra seng til stol/kørestol
- Manøvrering ved stol
- Fra leje til leje over siden af sengen.

Mindstekrav til areal: 675 x 425 cm, svarende til 28,5 m².

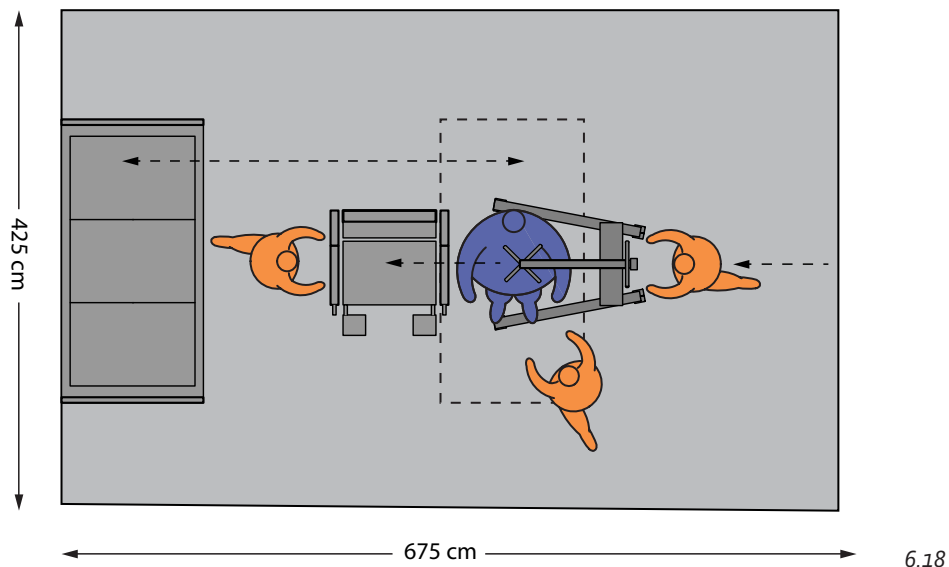

Ved anvendelse af mobil personløfter - selvkørende

Der skal være plads til følgende:

Forflytninger

- Passage fra dør til seng og stol
- Manøvrering ved seng
- Pleje og forflytning i seng
- Forflytning fra seng til stol
- Manøvrering ved stol.

Mindstekrav til areal: 525 x 500 cm, svarende til ca. 26 m².

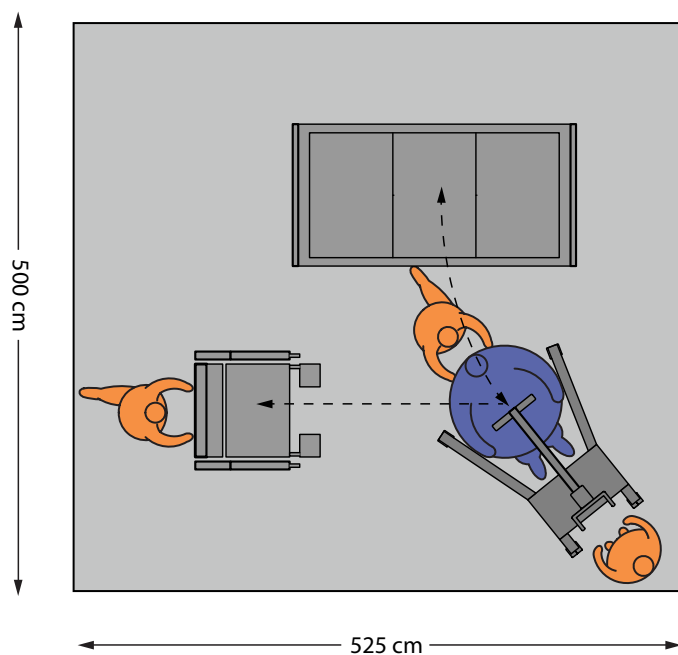

6.19

Ved anvendelse af loftlift

Der skal være plads til følgende:

Forflytninger

- Passage fra dør til seng og stol
- Manøvrering ved seng
- Pleje og forflytning i seng
- Forflytning fra seng til stol
- Placering i stol.

Mindstekrav til areal: 530 x 425 cm, svarende til ca. 22,5 m².

Hvis der bruges en elevérbar badebækkenstol, er mindstekravet til areal 560 x 425 cm, svarende til ca. 24 m².

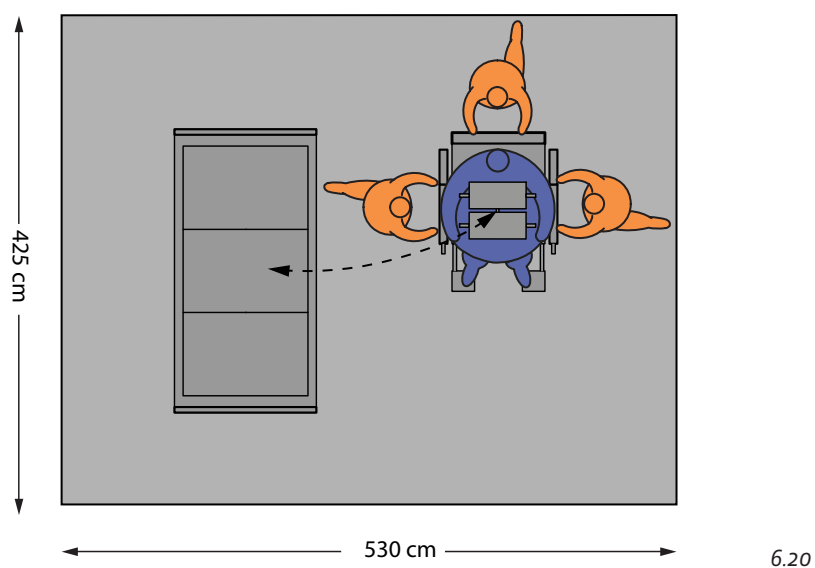

Ved anvendelse af mobil personløfter – selvkørende med plads til forflytning fra leje til leje

Der skal være plads til følgende:

Forflytninger

- Passage fra dør til seng og stol
- Manøvrering ved seng
- Pleje og forflytning i seng
- Forflytning fra seng til stol
- Manøvrering ved stol
- Forflytning fra leje til leje.

Mindstekrav til areal: 650 x 500 cm, svarende til 32,5 m².

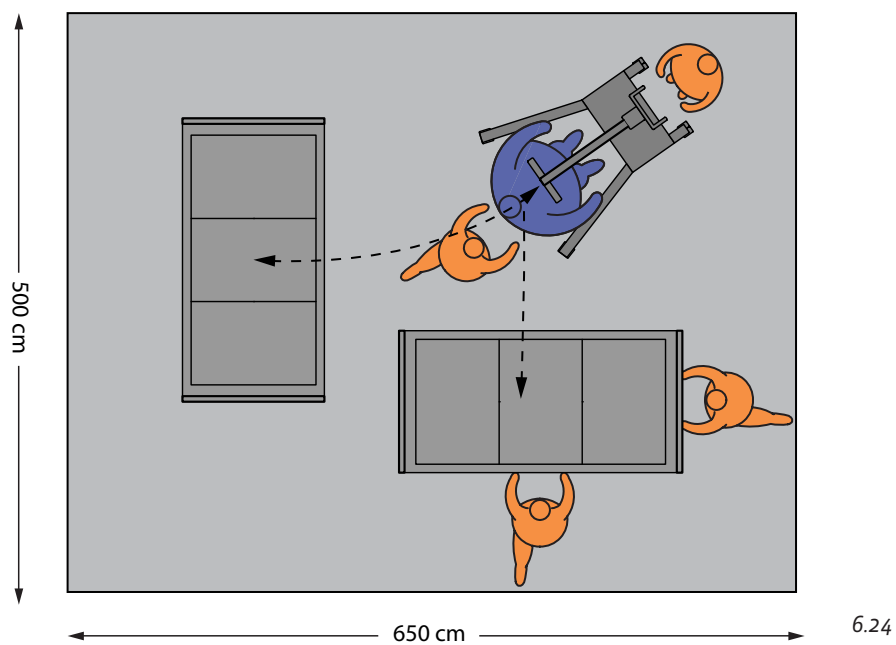

Ved anvendelse af loftlift med plads til forflytning fra leje til leje

Der skal være plads til følgende:

Forflytninger

- Passage fra dør til seng og stol
- Manøvrering ved seng
- Pleje og forflytning i seng
- Forflytning fra seng til stol
- Placering i stol
- Forflytning fra leje til leje.

Mindstekrav til areal: 550 x 425 cm, svarende til 23,5 m².

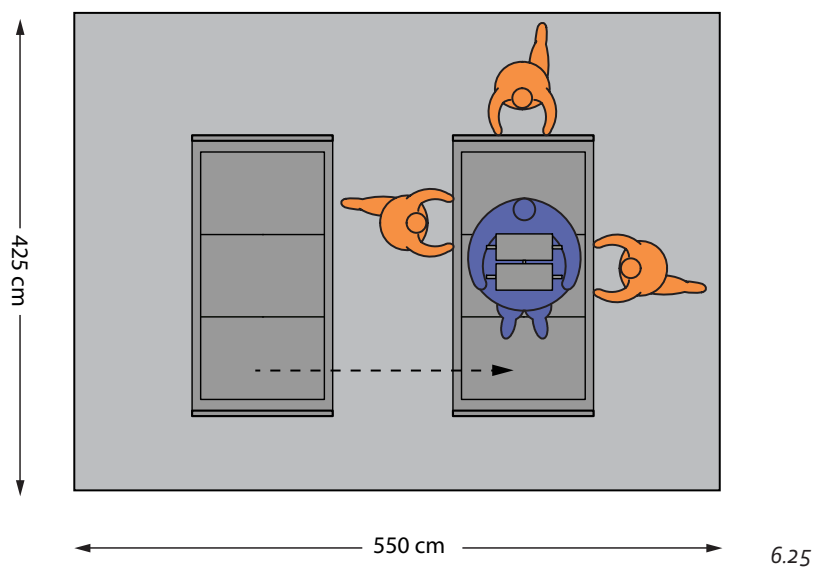

AREALBEHOV – INDREGNET PLADS TIL AT KOMME OP FRA GULV:

Ved anvendelse af mobil personløfter - manuel med plads til forflytning fra leje til leje og at komme op fra gulv

Der skal være plads til følgende:

Forflytninger

- Passage fra dør til seng og stol
- Manøvrering ved seng
- Pleje og forflytning i seng
- Forflytning fra seng til stol
- Placering i stol
- Forflytning fra seng til seng/leje
- Forflytning fra seng til seng / leje
- Forflytning op fra gulv til seng
- Forflytning op fra gulv til stol.

Mindstekrav til areal: 700 x 425 cm, svarende til 30 m².

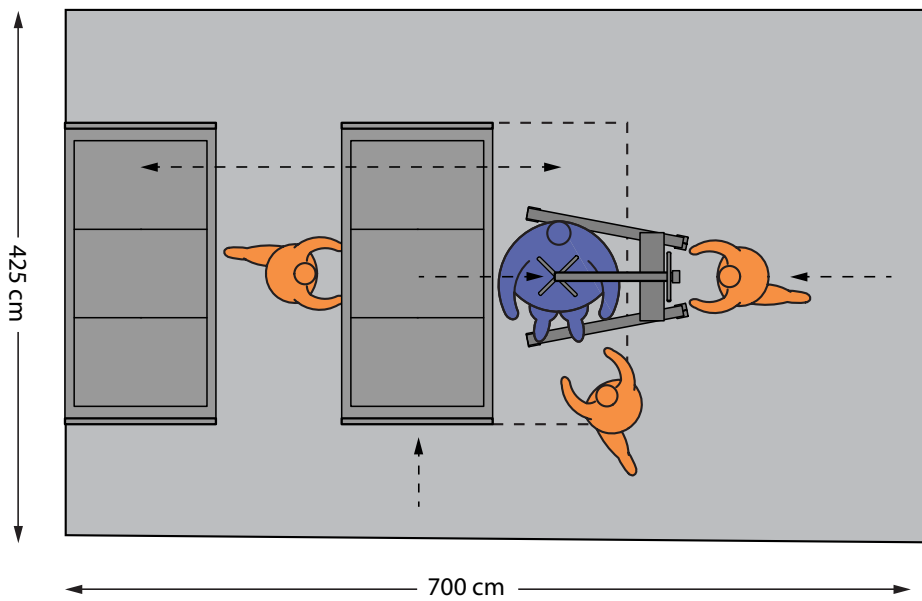

6.23

Hvis der skal kunne anvendes en mobil personløfter, manuel, til at hjælpe personen op fra gulvet, skal der kunne etableres mindst 500 cm fri plads mellem faste afgrænsninger som fx vægge, skabe samt svært flytbart inventar.

Ved anvendelse af mobil personløfter – selvkørende med plads til forflytning fra leje til leje og komme op fra gulv

Der skal være plads til følgende:

Forflytninger

- Passage fra dør til seng og stol
- Manøvrering med seng
- Pleje og forflytning i seng
- Forflytning fra seng til stol
- Placering i stol
- Forflytning fra seng til seng med personløfter
- Forflytning fra leje til leje – manuelt
- Forflytning op fra gulv til seng eller stol.

Mindstekrav til areal: 650 x 500 cm, svarende til 32,5 m².

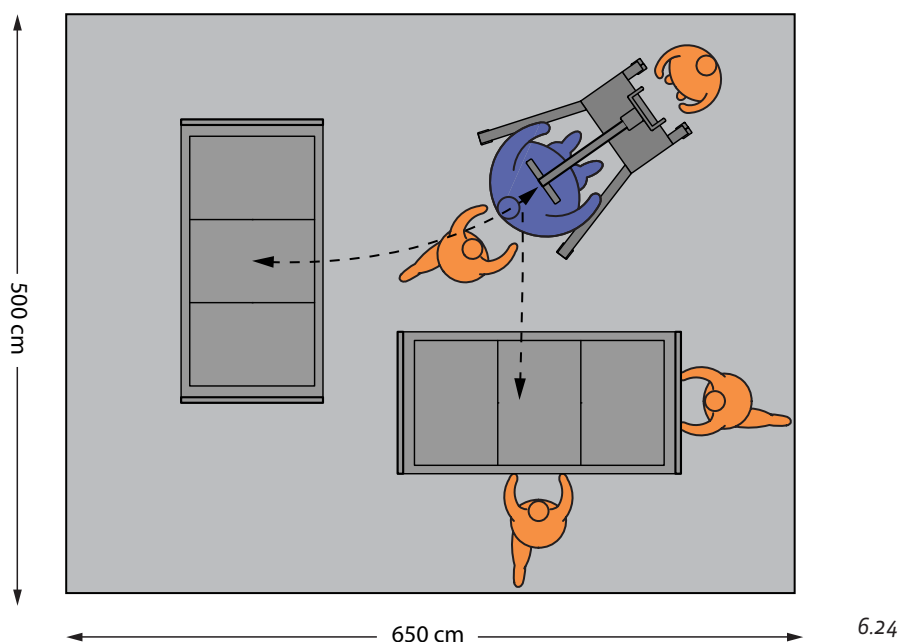

Skal det være muligt at hjælpe personen op fra gulvet med en selvkørende personløfter og fire hjælpere, skal der være mindst 300 cm fri plads mellem seng og væg eller andet fast inventar.

Ved anvendelse af loftlift med plads til forflytning fra leje til leje og at komme op fra gulv

Der skal være plads til følgende:

Forflytninger

- Passage gennem dør
- Manøvrering ved seng
- Pleje og forflytning i seng
- Forflytning fra seng til stol
- Placering i stol
- Forflytning fra leje til leje
- Forflytning fra gulv til seng.

Mindstekrav til areal: 550 x 425 cm, svarende til 23,5 m².

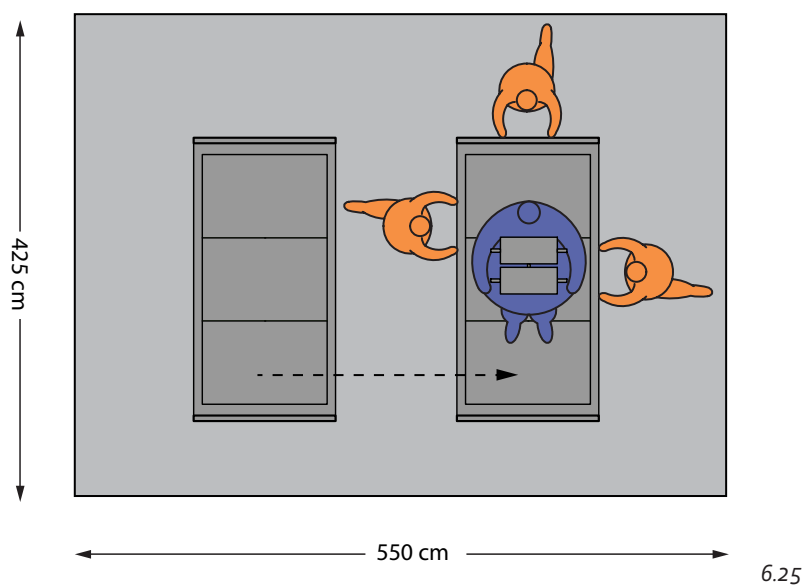

Hvis det skal være muligt at hjælpe personen op fra gulv med loftlift og fire hjælpere, skal der være mindst 300 cm fri plads mellem seng og væg eller andet fast inventar.

Den bariatriske person, der har behov for hjælp til pleje og forflytning i sengen (og som ikke kommer ud af sengen, fx den immobile person)

Der skal være plads til følgende:

Forflytninger

- Passage gennem dør
- Manøvrering med seng (kørsel med seng ind og ud af værelset)
- Manøvrering ved seng
- Pleje og forflytning i seng.

Mindstekrav til areal: 425 x 325 cm, svarende til 14 m².

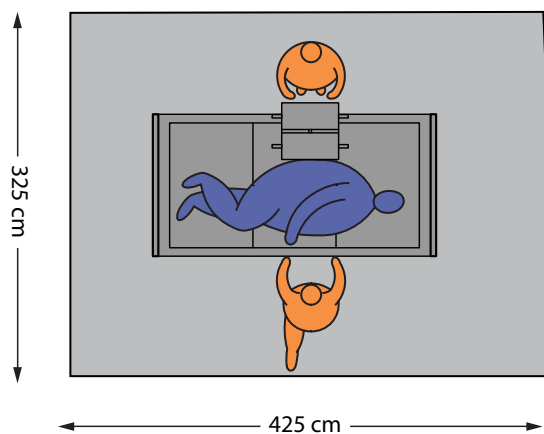

6.11

FORFLYTNINGER

Manøvreareal med kørestol/badebækkenstol

Hjælpe midler: kørestol/badebækkenstol

Hjælpere: 1-2

Passagebredde med kørestol / badebækkenstol

Pladskravet for fri passagebredde med kørestol/badebækkenstol er mindst 110 cm med en hjælper og 150 cm ved kørsel med to hjælpere. Overvej altid, om kørestolen kan skubbes af 1 person, eller om man bør være to eller have hjælpemotor på kørestolen.

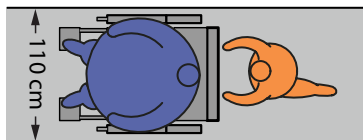

5.22

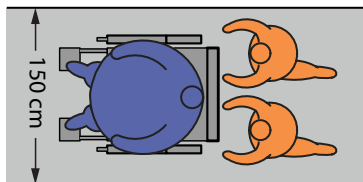

5.23

Vending med kørestol/badebækkenstol

Pladskrav for vending med kørestol/badebækkenstol og to hjælpere kræver 250 cm x 250 cm, svarende til 6,3 m².

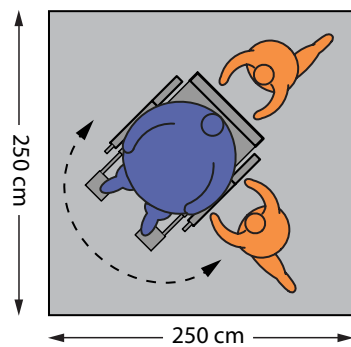

5.05

Passagebredde med badebækkenstol med elevérbar badebækkenstol

Pladskrav for fri passagebredde med elevérbar badebækkenstol og to hjælpere er 150 cm.

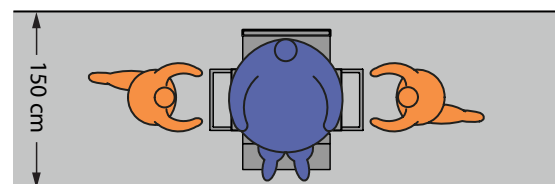

5.24

Vending med elevérbar badebækkenstol

Pladskrav for vending med elevérbar badebækkenstol og to hjælpere er 250 x 250 cm.

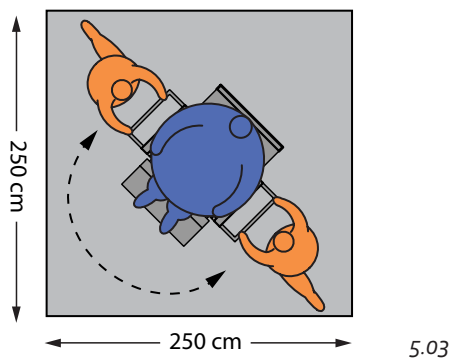

5.03

Manøvreareal

Hjælpemidler: (bruse)leje/seng

Hjælpere 2-4

Passagebredde med (bruse)leje

Pladskrav for fri passage med bruseleje, når der går to hjælpere i hver ende af bruselejet, er 150 cm.

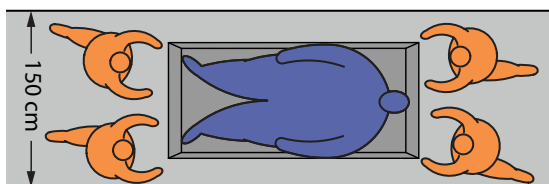

5.27

Vending med (bruse)leje

Pladskrav for vending med bruseleje og fire hjælpere er 325 x 325 cm. Her er beregnet en hjælper for hver ende af lejet og en hjælper på hver side af lejet.

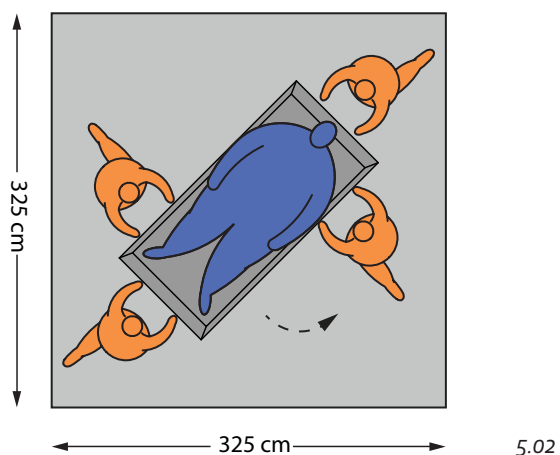

5.02

Kørsel med seng

Pladskrav for passagebredde for kørsel lige ud med seng med to hjælpere er 150 cm.

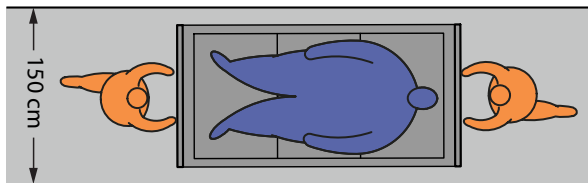

5.28

Vending med seng

Vending med seng og to hjælpere er 325 x 325 cm.

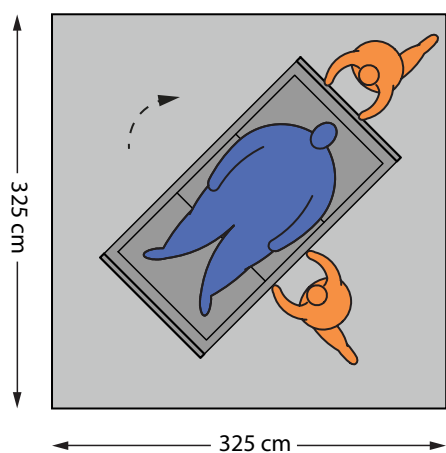

5.10

Pladsbehov ved seng

Hjælpemiddel: seng

Hjælpere: 2-4

Når der bliver arbejdet ved sengen, skal der være plads til at foretage personlig pleje, give bækken og foretage forflytninger, hvor der ikke bliver brugt større hjælpemidler, fx pålægning af sejl, højere op i seng, manuel vending i seng. Det skal være muligt at komme til fra begge sider af sengen og ved hovedgærdet samt at kunne passere sengen ved sengens fodende.

Der skal derfor være mulighed for 100 cm arbejdsareal på tre sider af sengen og passageareal for fodenden af sengen.

Mindstekrav til areal: 425 x 325 cm.

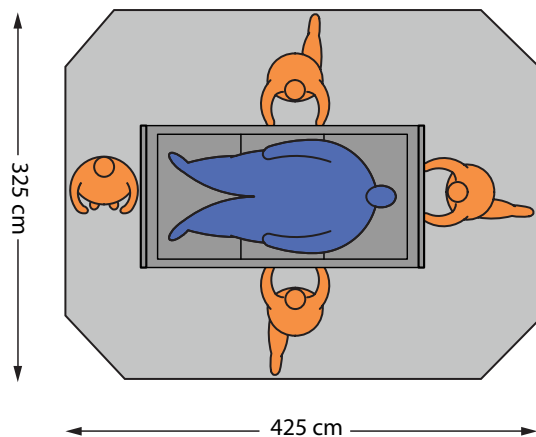

6.08

Vending i seng med vendelagen - elektrisk

- Hjælpemidler: seng, elektrisk vendelagen
- Hjælpere: 1-2

Ved to hjælpere står der en på hver side af sengen. Den ene betjener vendelagenet, og begge hjælper til ved vendingen.

Der skal være passageareal for fodenden af sengen samt arbejdsareal på hver side af sengen til hjælperne.

Mindstekrav til areal: 325 x 340 cm.

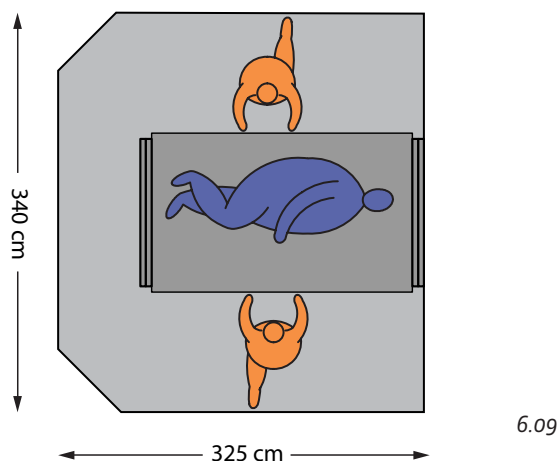

Vending i seng med mobil personløfter – manuel eller selvkørende

Hjælpemidler: seng, mobil personløfter – manuel eller selvkørende, vendelagen

Hjælpere: 3

Der skal være arbejdsplads ved begge sider af sengen og ved hovedgærdet samt mulighed for passage ved fodenden af sengen.

Mindstekrav til areal: 425 x 460 cm.

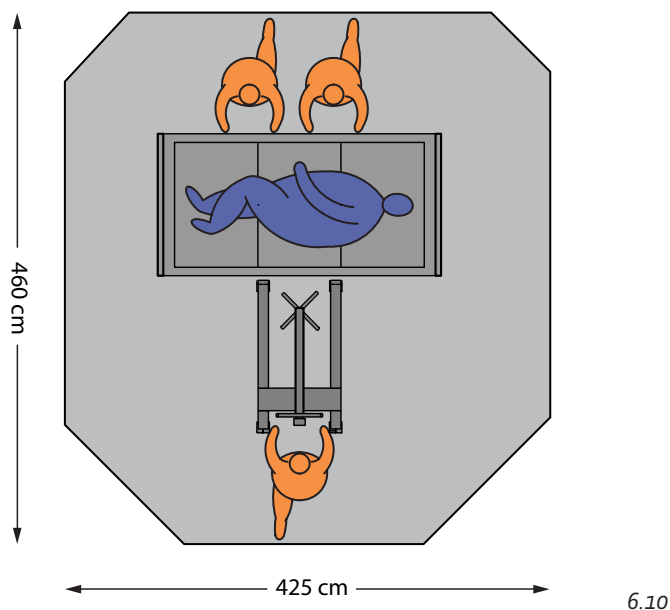

Vending i seng med loftlift

- Hjælpemidler: seng, loftlift, vendelagen
- Hjælper: 2-3

Der skal være arbejdsplads på begge sider af sengen og ved hovedgærdet samt mulighed for passage ved fodenden af sengen.

Mindstekrav til areal: 425 x 325 cm.

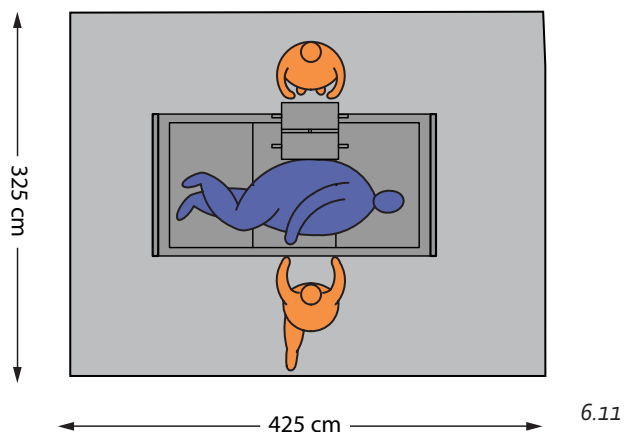

Forflytning fra seng til kørestol med glidebræt

- Hjælpemidler: seng, glidebræt, kørestol
- Hjælper: 2

Ved den side af sengen, hvor forflytningen foregår, er der 250 cm, så der er plads til forflytningen, kørestol og to hjælpere. Personen hjælpes op at sidde på sengekanten og forflyttes til kørestolen med glidebrættet og evt. hjælp fra hjælperne.

Mindstekrav til areal: 325 x 375 cm.

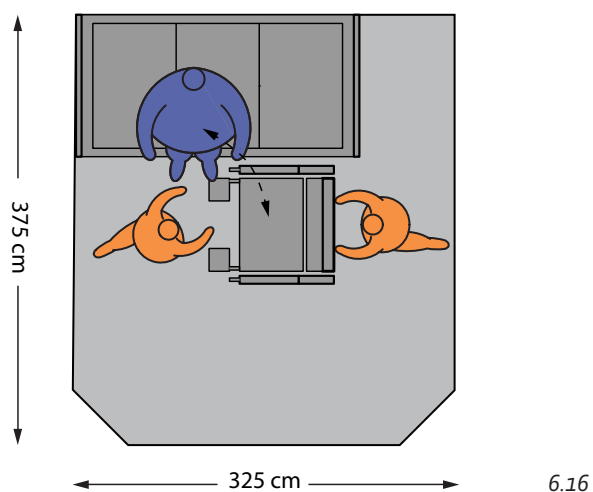

Forflytning fra seng til kørestol/badebækkenstol med stålift

- Hjælpemidler: seng, kørestol/badebækkenstol, stålift
- Hjælpere: 3

Mindstekrav til areal: 500 x 425 cm.

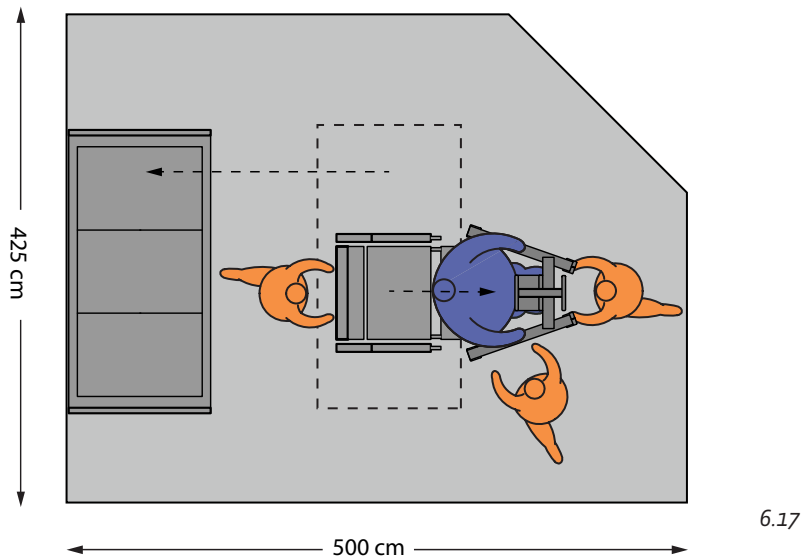

Forflytning fra seng til kørestol/badebækkenstol med mobil personløfter – manuel

- Hjælpemidler: seng, mobil personløfter – manuel, kørestol/badebækkenstol
- Hjælpere: 3-4

Der lægges sejl på personen i sengen. Der køres kun med tomme hjælpemidler, hvilket vil sige, at sengen køres væk, kørestol/badebækkenstol køres ind under personen, og liftens sænkes ned. Hvis stolen er så bred, at liftens benspredning ikke gør det muligt at køre stolen ind foran liften, må der arbejdes fra siden af kørestolen. Dette kræver større manøvreareal.

Mindstekrav til areal: 675 x 425 cm.

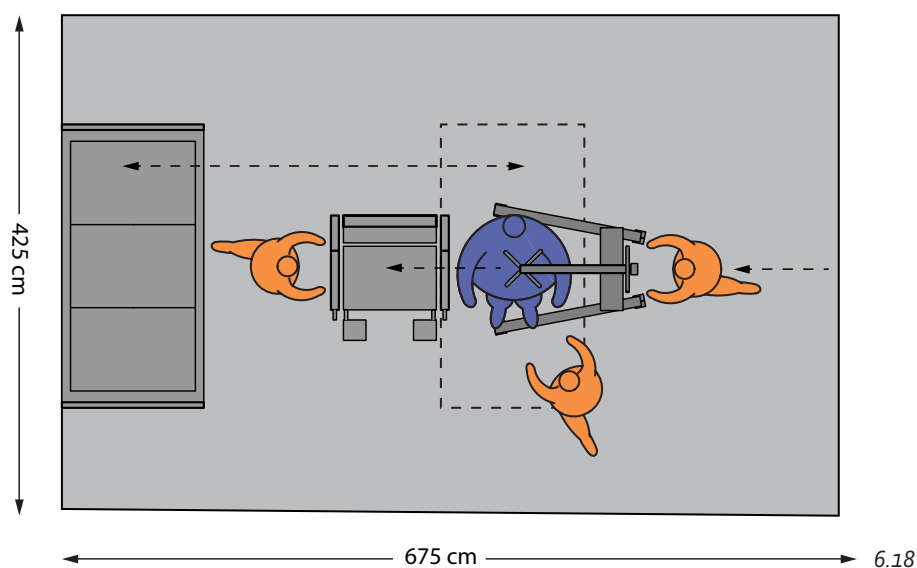

Forflytning fra seng til kørestol/badebækkenstol med mobil personløfter - selvkørende

- Hjælpemidler: seng, selvkørende personløfter, kørestol/badebækkenstol
- Hjælper: 3

Der lægges sejl på personen i sengen. En hjælper henter liften, og personen liftes fra seng til kørestol/badebækkenstol.

Mindstekrav til areal: 525 x 500 cm.

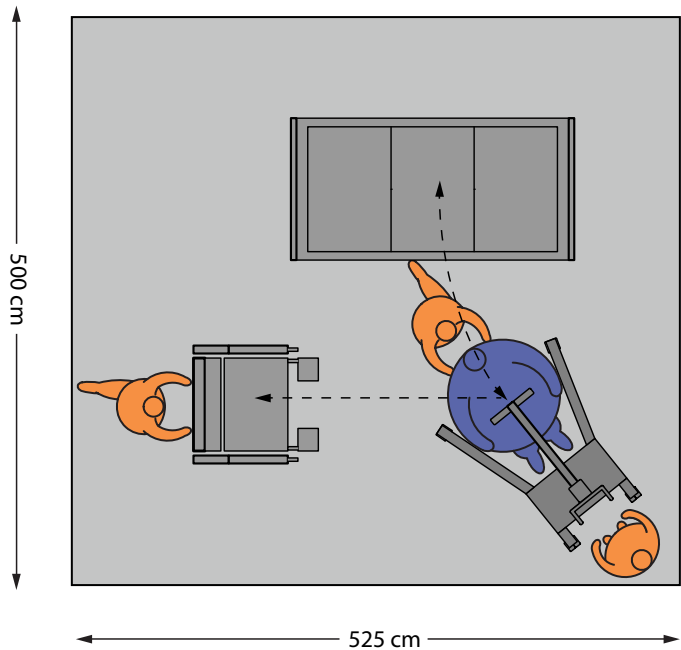

6.19

Forflytning fra seng til kørestol badebækkenstol med loftlift

- Hjælpemidler: seng, loftlift, stol/kørestol/badebækkenstol
- Hjælper: 3

Der lægges sejl på personen i sengen. En hjælper henter liften, og personen liftes fra seng til stol/kørestol/badebækkenstol.

Mindstekrav til areal: 530 x 425 cm med kørestol/badebækkenstol, og 560 x 425 cm med elevérbar badebækkenstol.

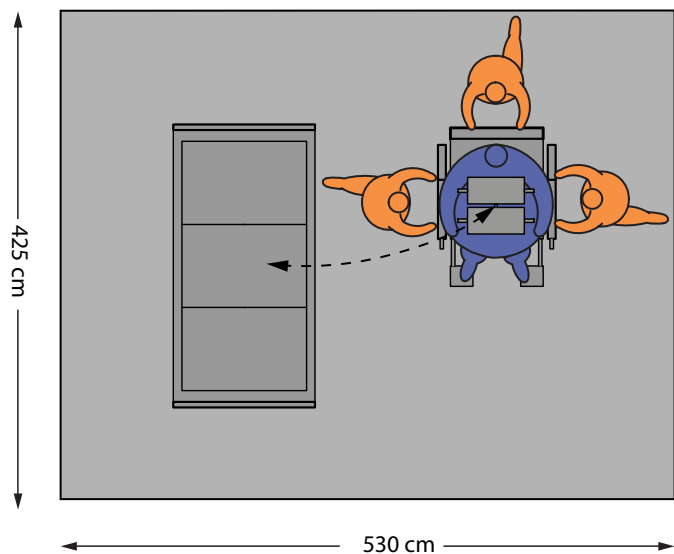

6.20

Forflytning fra seng til seng over siden af sengen

- Hjælpemidler: to senge, friktionsnedsættende materiale
- Hjælpere: 4

Mindstekrav til areal: 450 x 450 cm.

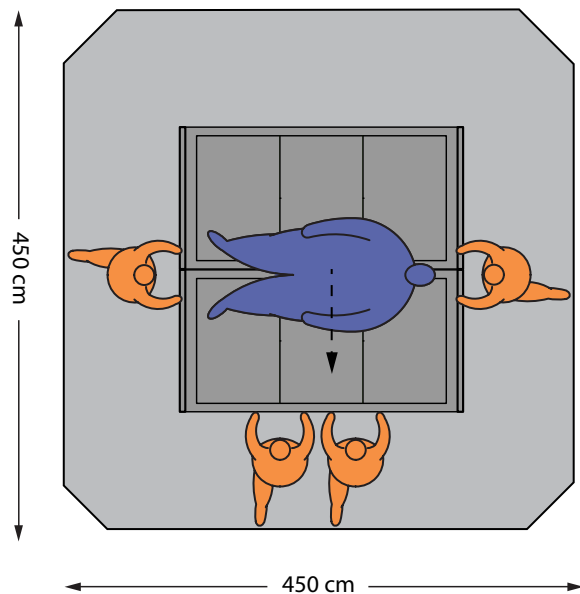

6.21

Forflytning fra seng til seng over hovedgærde eller fodende

- Hjælpemidler: to senge, friktionsnedsættende materiale, ekstra lagen
- Hjælpere: 4

Mindstekrav til areal: 700 x 325 cm.

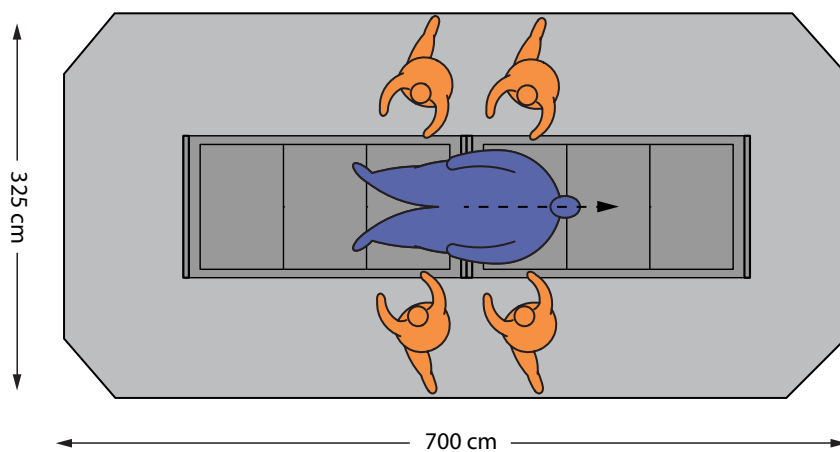

6.22

Forflytning fra seng til seng med mobil personløfter – manuel

- Hjælpemidler: to senge, mobil personløfter – manuel
- Hjælpere: 3-4

Der lægges sejl på personen i sengen. Sejlet monteres på den mobile personløfter, og personen liftes op. Sengen fjernes, og derefter køres en ny seng ind under personen, som liftes ned i sengen.

Mindstekrav til areal: 700 x 425 cm.

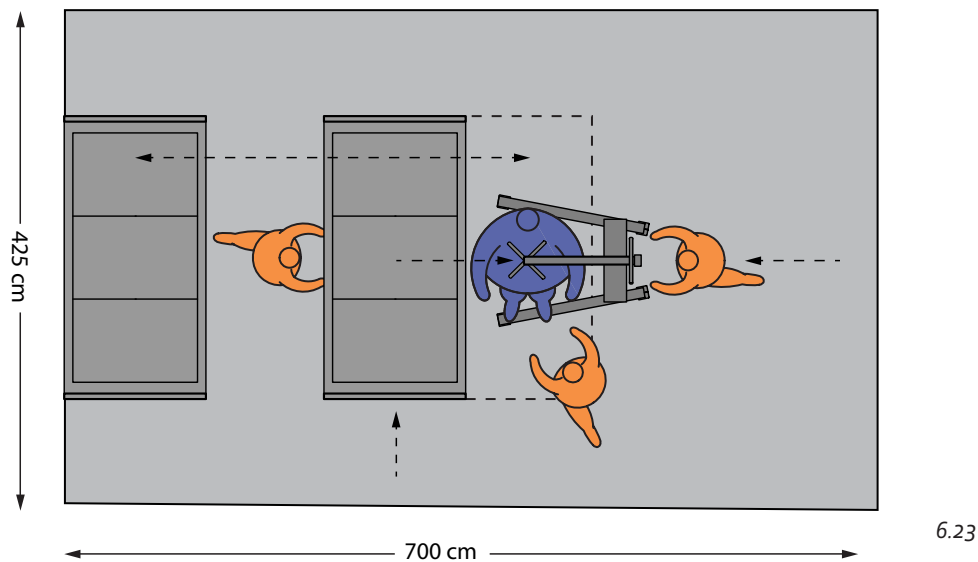

6.23

Arealbehovet forudsætter, at den anden seng står uden for det beskrevne arealbehov, indtil den skal bruges.

Forflytning fra seng til seng med mobil personløfter – selvkørende

- Hjælpemidler: to senge, mobil personløfter – selvkørende
- Hjælpere: 4

Der lægges sejl på personen i sengen. Sejlet monteres på den mobile personløfter, og personen liftes op. Den selvkørende mobil løfter vendes, og personen sænkes ned på lejet.

Mindstekrav til areal: 650 x 500 cm.

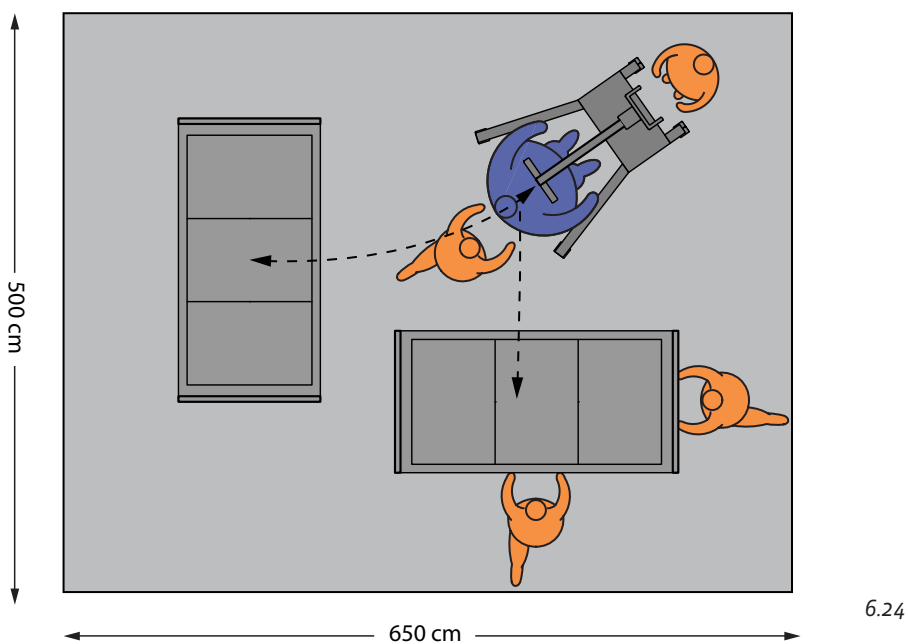

6.24

Forflytning fra seng til seng med loftlift

- Hjælpemidler: to senge, loftlift
- Hjælpere: 3

Der lægges sejl på personen i sengen. Sejlet monteres på loftliften, og personen liftes over til sengen.

Mindstekrav til areal: 550 x 425 cm.

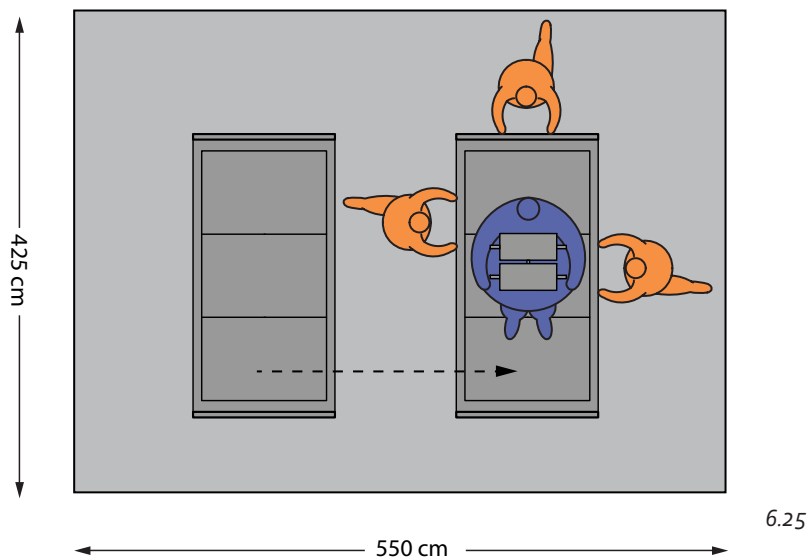

Placering i kørestol med stålift

- Hjælpemidler: kørestol, stålift
- Hjælpere: 3

Personen er gledet frem i kørestolen og skal hjælpes til at sidde godt. Denne forflytning kan foregå ved hjælp af en stålift.

Mindstekrav til areal: 400 x 300 cm.

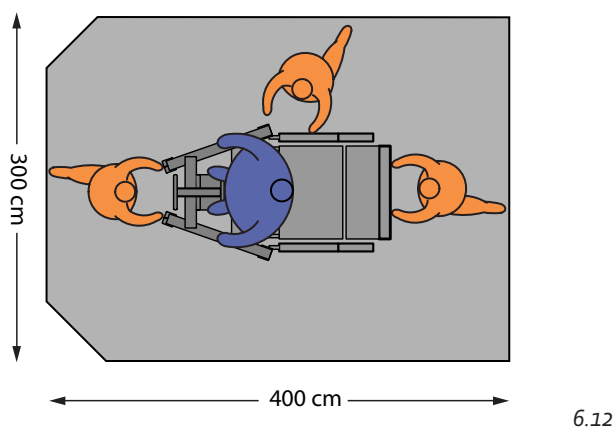

Placering i stol med mobil personløfter – manuel

- Hjælpe midler: kørestol, mobil personløfter – manuel
- Hjælper: 3-4

Personen er gledet frem i kørestolen og skal hjælpes til at sidde godt. Denne forflytning kan foregå ved hjælp af en mobil personløfter – manuel. Hvis stolen er så bred, at liftens benspredning ikke gør det muligt at køre stolen ind foran personløfteren, må liftens køres ind fra siden af stolen.

Mindstekrav til areal: 350 x 430 cm.

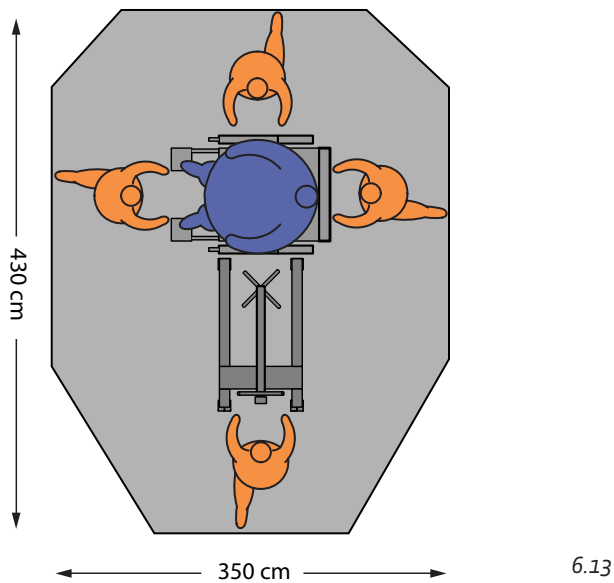

Placering i stol med mobil personløfter – selvkørende

- Hjælpe midler: kørestol, mobil personløfter – selvkørende
- Hjælper: 3-4

Personen er gledet frem i kørestolen og skal hjælpes til at sidde godt. Denne forflytning kan foregå ved hjælp af en mobil personløfter – selvkørende.

Mindstekrav til areal: 485 x 305 cm.

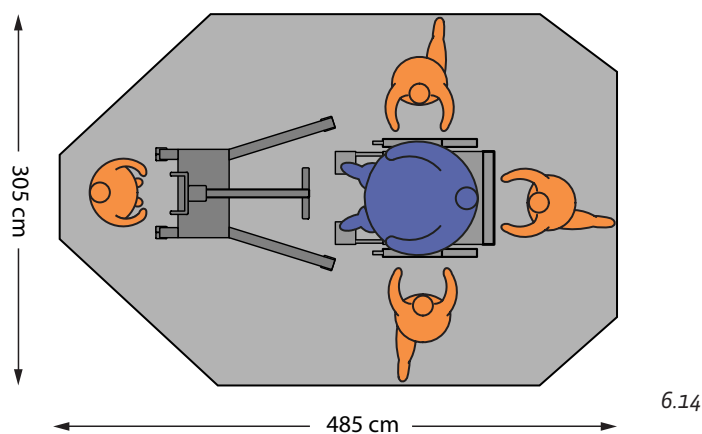

Placering i stol med loftlift

- Hjælpemidler: kørestol, loftlift
- Hjælper: 2-3

Personen er gledet frem i kørestolen og skal hjælpes til at sidde godt. Denne forflytning kan foregå ved hjælp af en loftlift.

Mindstekrav til areal: 325 x 300cm.

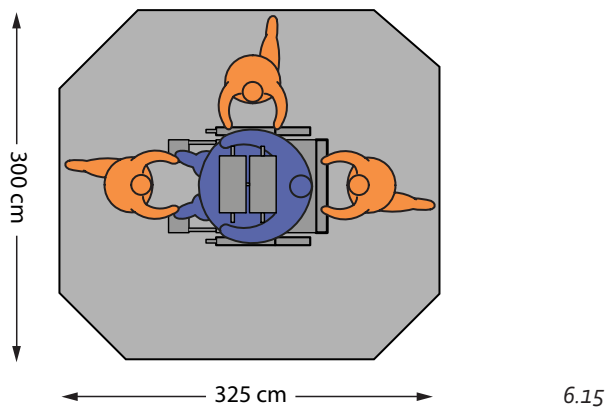

6.15

Op fra gulv til kørestol med mobil personløfter – manuel

- Hjælpemidler: mobil personløfter, manuel, badebækkenstol/kørestol
- Hjælper: 4

Personen skal fra gulv til badebækkenstol/kørestol. Sejlet placeres under personen, og personen løftes op i liften.

Mindstekrav til areal: 535 x 350 cm.

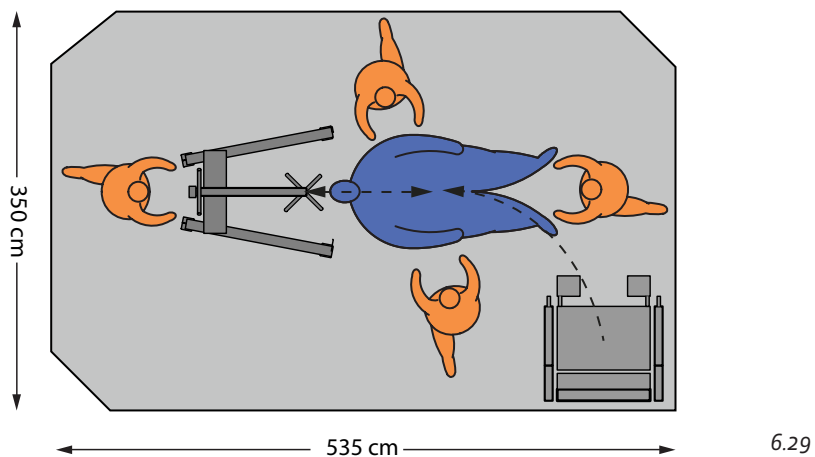

6.29

Op fra gulv til kørestol med mobil personløfter – selvkørende

- Hjælpemidler: mobil personløfter, selvkørende, badebækkenstol/kørestol
- Hjælpere: 4

Personen skal fra gulv til badebækkenstol/kørestol. Sejlet placeres under personen, som løftes op i liften. Da personløfteren er selvkørende, er det muligt at dreje og køre personløfteren til kørestolen.

Mindstekrav til areal: 535 x 350 cm.

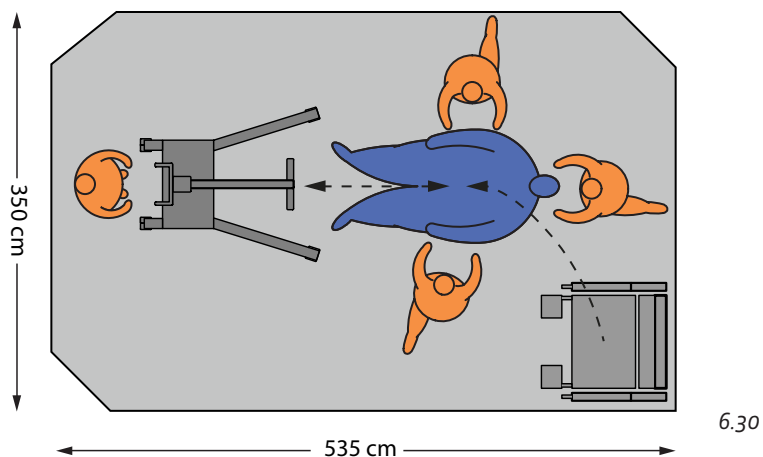

Op fra gulv til kørestol med loftlift

- Hjælpemidler: loftlift, kørestol
- Hjælpere: 4

Mindstekrav til areal: 400 x 350 cm.

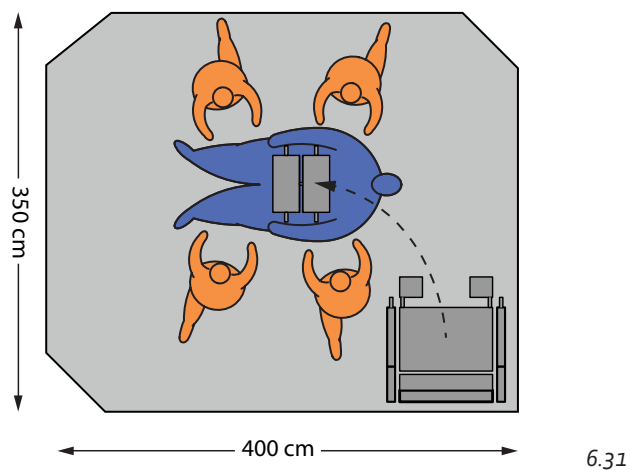

Op fra gulv til seng med mobil personløfter – manuel/selvkørende

- Hjælpemidler: mobil personløfter – manuel/selvkørende, seng
- Hjælpere: 4

Personen ligger på gulvet og skal hjælpes op i seng ved hjælp af en mobil personløfter. Personløfter køres ind ved personens hovedende. Med den selvkørende personløfter køres ind ved personens fodende.

Mindstekrav til areal: 535 x 500 cm.

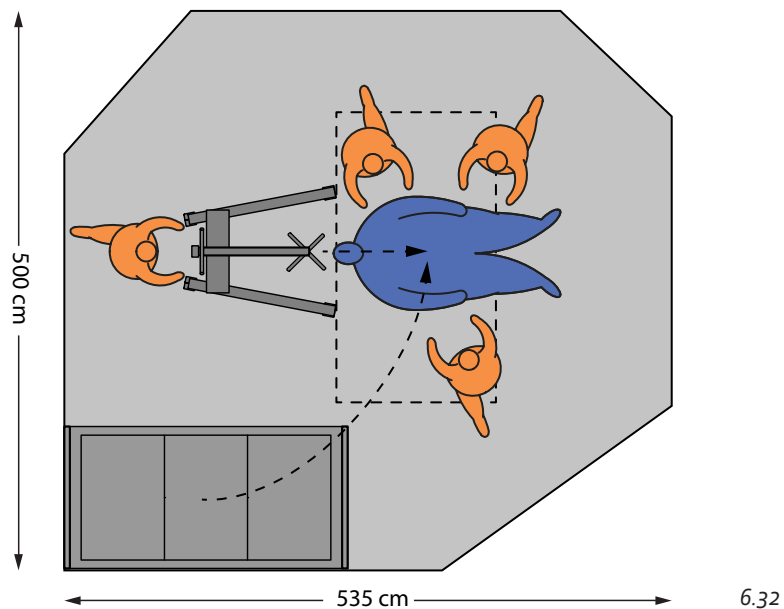

Op fra gulv til seng med loftlift

- Hjælpemidler: loftlift, seng
- Hjælpere: 4

Mindstekrav til areal: 525 x 400 cm.

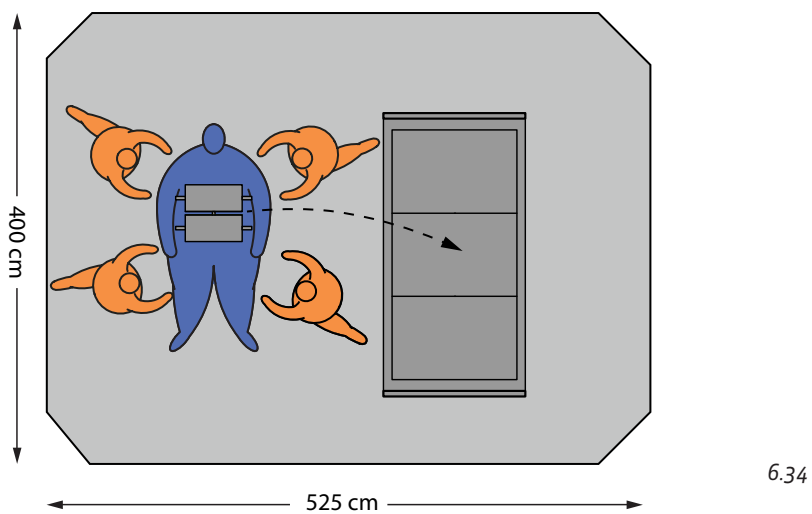

BADEVÆRELSE

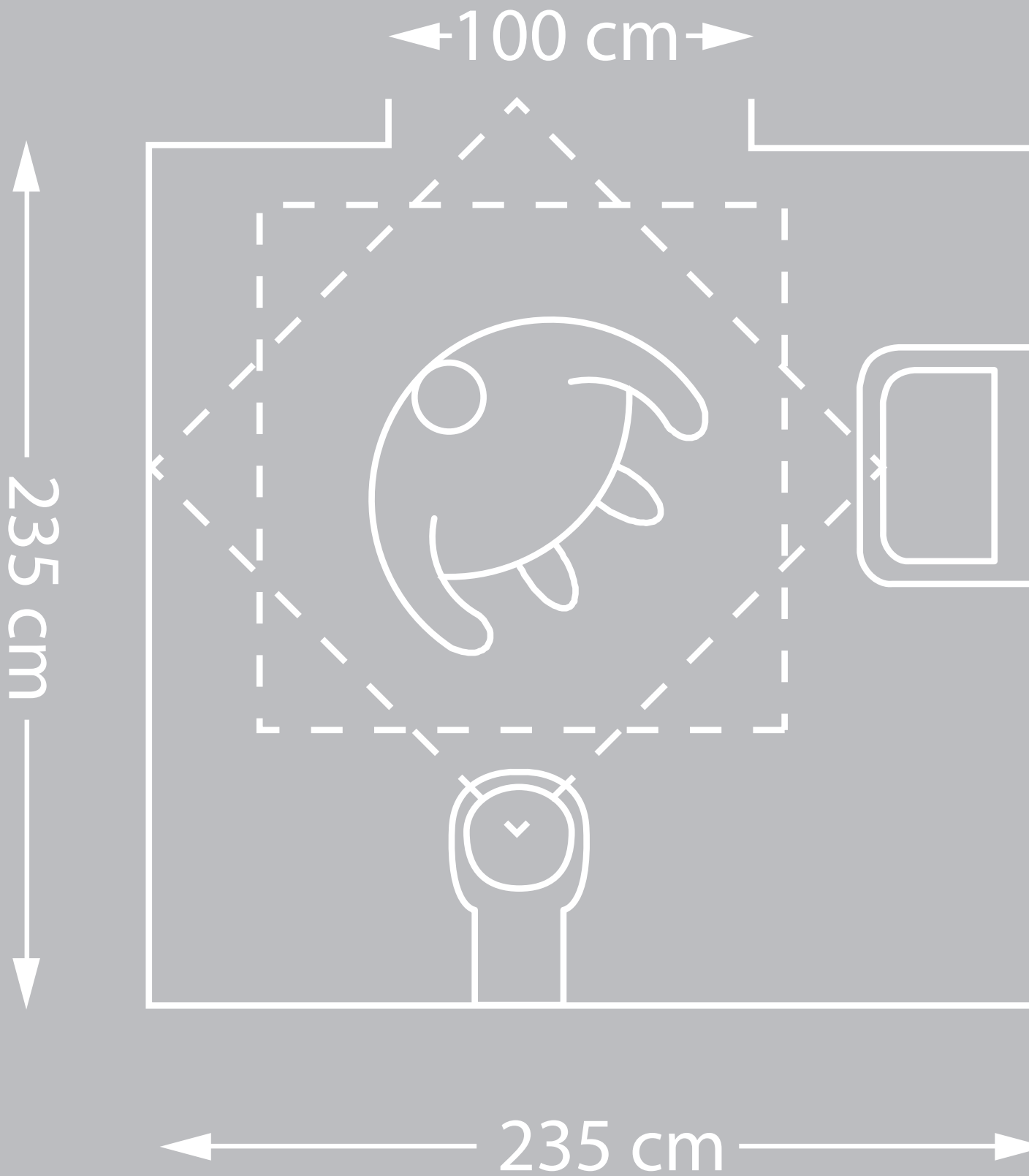

INDLEDNING

Skitserne i kapitlet illustrerer pladsbehovet i badeværelset. Til hver skitse er der en kort tekst, som forklarer pladsbehovet i forhold til inventar, hjælpemidler, manøvreareal og hjælpere. De angivne mål er under forudsætning af, at rummet er disponeret, så det angivne manøvreareal ikke bliver overskredet under udførelse af aktiviteterne.

I arealangivelserne er der udelukkende taget stilling til de beskrevne aktiviteter. Arealberegningerne dækker altså udelukkende det areal, der kræves for, at forflytningerne kan udføres. Det vil sige, at hjørner, der ikke anvendes, ikke er indregnet. Målene er inklusiv de anvendte hjælpemidler. Derudover skal der beregnes plads til evt. øvrigt inventar og behandlingsudstyr som fx skabe, låger, vinduer m.v.

Figuranterne, der har deltaget, vejede henholdsvis ca. 205 kg og 250 kg. Deres højde var henholdsvis 197 og 188 cm (yderligere kropsmål er beskrevet i dataafsnittet). Enkelte af forflytningerne blev desuden afprøvet med en figurant med en vægt på ca. 300 kg og en højde på 186 cm.

Hvis der anvendes badebækkenstol, skal den have en sædehøjde, så det er muligt at køre den ind over toilettet med personen siddende i stolen, og så sædehullet i badebækkenstolen kan placeres over sædehullet i toilettet.

Det er en forudsætning, at forflytningen til badebækkenstol foregår fra en seng, når der anvendes mobil personløfter, da det ikke er muligt at trække tøjet af og på, mens personen sidder i sejlet.

Der kan være behov for at køre med kørestol til håndvasken, hvis ikke aktiviteten skal kombineres med bad eller toiletbesøg.

Det kan være nødvendigt med enten en mobil personløfter eller en loftlift for at hjælpe personen op fra gulvet. Kan pladsen ikke skaffes på badeværelset, bør der være plads i det tilstødende rum umiddelbart uden for døren.

DEN BARIATRISKE PERSON, DER IKKE HAR BEHOV FOR FYSISK HJÆLP TIL FORFLYTNING

Personen klarer sig selv, evt. ved anvendelse af mindre hjælpemidler som rollator og/eller med støtte fra en hjælper, der giver mundtlige anvisninger eller praktisk hjælp – det kan være fx at lægge tøj frem eller fjerne ting, der ligger i vejen. Personen har ikke behov for hjælp til pleje og forflytning.

ANBEFALINGER TIL AREALBEHOV

Alt efter hvilke aktiviteter, der skal foregå i badeværelset, og alt efter hvilke hjælpemidler og hjælpere, der skal være til rådighed, anbefales nedenstående arealer. Ved beskrivelsen af det enkelte arealbehov viser illustrationen, den forflytning der er mest pladskrævende.

Den fuldstændig selvhjulpne bariatriske person, der ikke har behov for hjælp

Der skal være plads til følgende:

Forflytninger

- Manøvrering ved toilet
- Manøvrering og vask ved håndvask
- Manøvrering og bad/tørring ved bad
- Komme op fra gulv ved egen hjælp.

Inventar

- Toilet
- Håndvask
- Bruseområde.

Mindstekrav til areal: 235 x 235 cm, svarende til 5,5 m².

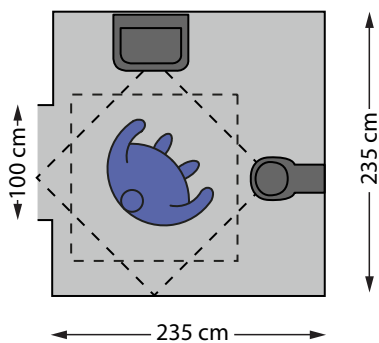

9.01 Manøvrering på badeværelse

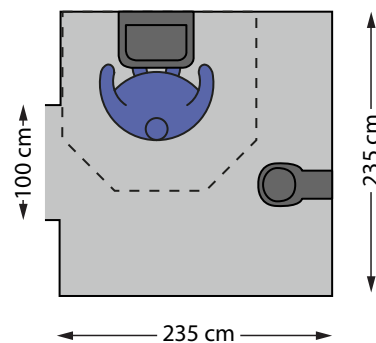

9.02 Placering ved håndvask

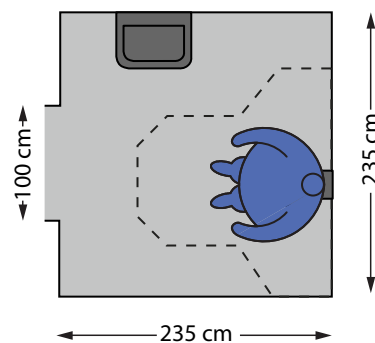

9.03 Placering på toilet

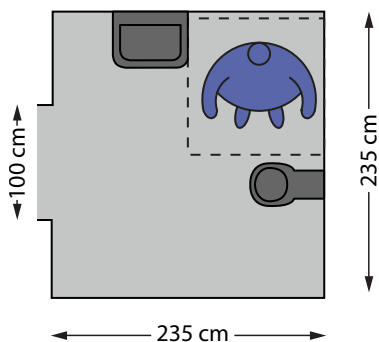

9.04 Placering ved brusebad

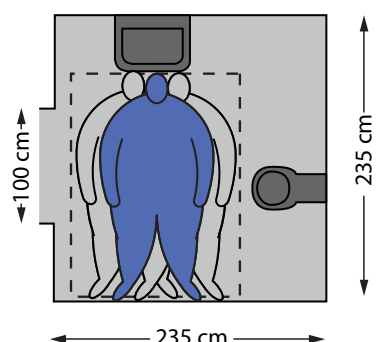

9.05 Op fra gulv

Den selvhjulpne bariatriske person, der har behov for mindre hjælpemidler og mundtlige anvisninger fra hjælper

Der skal være plads til følgende:

Forflytninger

- Manøvrering ved toilet
- Manøvrering og vask ved håndvask
- Manøvrering og bad/tørring ved bad
- Hjælp til at komme op fra gulv.

Inventar

- Toilet
- Håndvask
- Bruseområde.

Mindstekrav til areal, hvor der ikke er indregnet plads til at komme op fra gulvet, er 300 x 300 cm, svarende til 9 m².

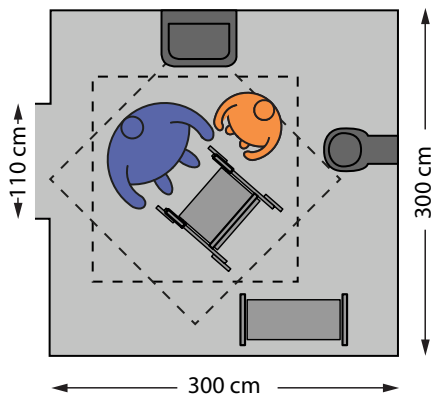

9.06 Manøvrering på badeværelse

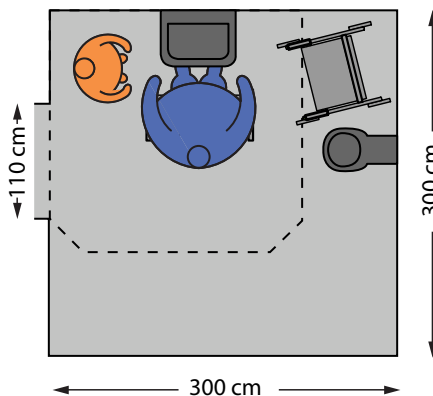

9.07 Placering ved håndvask

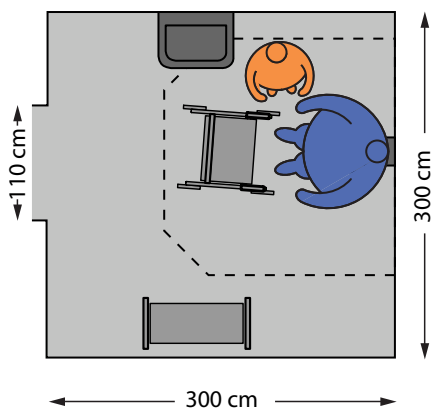

9.08 Placering ved toilet

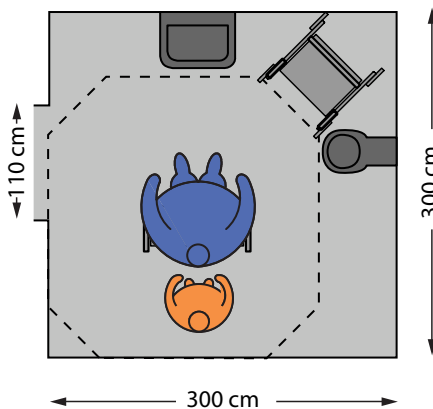

9.09 Placering ved bruser

Mindstekrav til areal, indregnet plads til at komme op fra gulvet ved hjælp af en stol: 325 x 325 cm, svarende til 10,5 m².

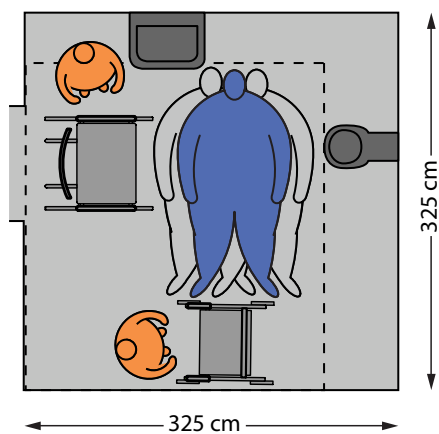

9.10 Op fra gulv

Hvis personen får hjælp til at komme op fra gulvet ved hjælp af en oppustelig løftepude, er mindstekravet til arealstørrelsen: 350 x 400 cm, svarende til 14 m². Ved væghængt håndvask og toilet kan areal herunder indgå.

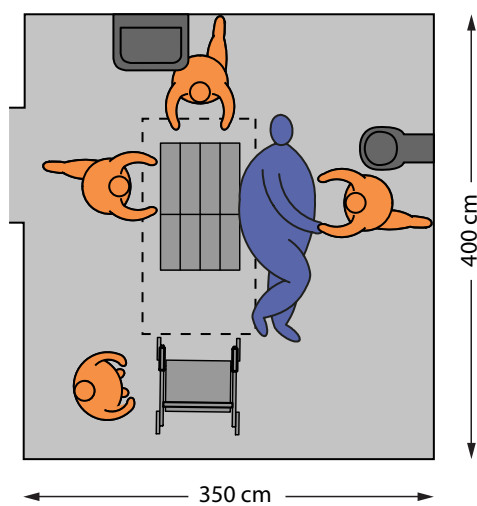

9.11 Op fra gulv ved oppustelig løftepude

FORFLYTNINGER

Arealbehov for den fuldstændig selvhjulpne person

Ved toilet

- Inventar: toilet
- Hjælpemidler: 0
- Hjælpere: 0

Toiletkummen bør placeres således, at der er en friplads på 80 cm på begge sider af toilettet. Foran toilettet bør der være mindst 100 x 100 cm, så personen kan manøvrere til toilettet. Det giver et pladsbehov på mindst 170 x 200 cm ved toilettet.

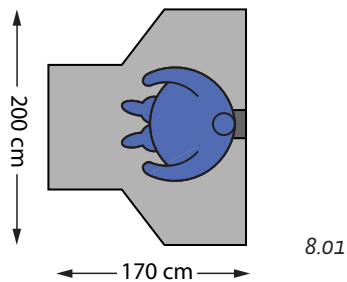

Ved håndvask

- Inventar: håndvask
- Hjælpemidler: 0
- Hjælpere: 0

Ved håndvasken er der behov for mindst 50 cm friplads på begge sider samt ca. 80 cm foran håndvasken, da personens fødder går ind under vasken. Det giver et pladsbehov på mindst 160 x 160 cm omkring håndvasken.

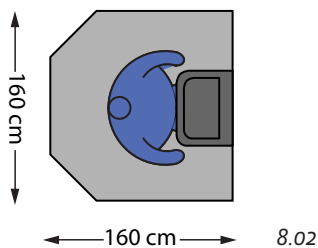

Ved bruseniche

- Inventar: bruseplads
- Hjælpemidler: 0
- Hjælpere: 0

Bruseområdet bør være 120 x 120 cm. Det giver personen plads til at bevæge sig i forbindelse med brusebadet. Der bør ikke være kant ved brusenichen.

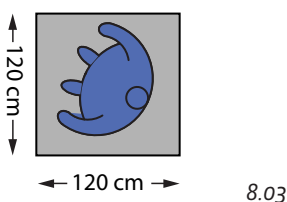

Arealbehov for den selvhjulpne person, der bruger rollator

Ved toilet

- Inventar: toilet
- Hjælpemidler: rollator
- Hjælper: 1

Toilettet bør placeres, så der er 80 cm friplads på begge sider. Foran toilettet bør der være mindst 150 cm til manøvrering med rollatoren. Hjælperens funktion er udelukkende at anvise.

Mindstekrav til areal: 200 x 220 cm.

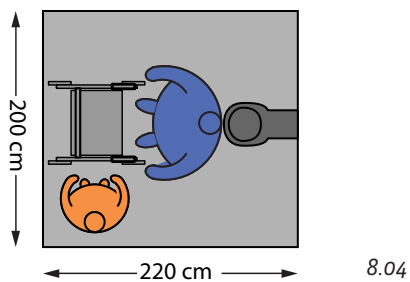

Ved håndvask

- Inventar: håndvask
- Hjælpemidler: rollator, badebænk
- Hjælper: 1

Der skal være plads til, at personen sidder på badebænken, og til at hjælperen kan stå på begge sider af håndvasken. Derudover skal der være plads til, at personen rejser og sætter sig ved hjælp af en rollator.

Arealet omkring håndvasken bør være 205 x 300 cm.

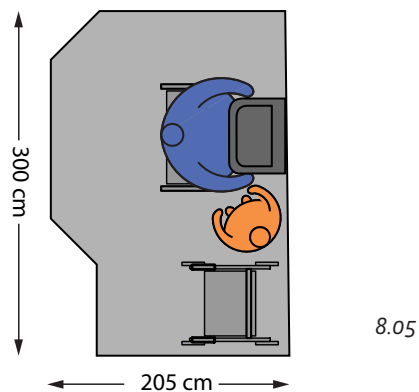

Ved bruseområde

- Inventar: bruser
- Hjælpemidler: badebænk
- Hjælpere: 1

Personen har behov for at sidde på en badebænk under brusebadet, og der skal være plads til at manøvrere med en rollator. Personen kan have behov for at få mundtlige anvisninger fra en hjælper og evt. at få rakt et håndklæde.

Mindstekrav til areal: 250 x 250 cm.

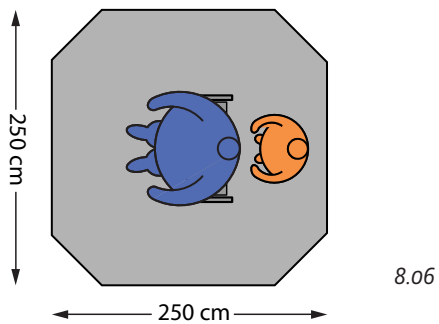

Op fra gulv - den selvhjulpne person

Ved hjælp af anvisning

- Hjælpemidler: rollator, stol
- Hjælpere: 2

Personen ligger på ryggen. Da hjælpemidlerne er tunge og uhåndterbare, er der brug for to hjælpere til at hente en stol/badebænk. Den ene hjælper giver herefter personen mundtlige anvisninger.

Mindstekrav til frit gulvareal: 275 x 250 m².

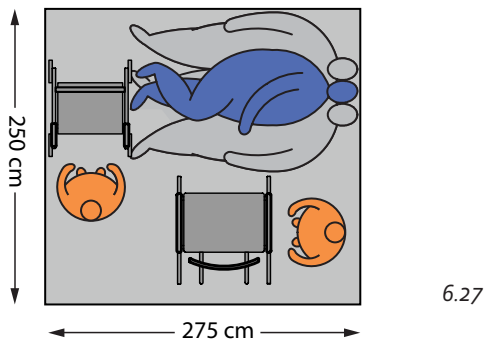

Op fra gulv til rollator med oppustelig løftepude

- Hjælpemidler: oppustelig løftepude, rollator
- Hjælpere: 3

Personen er faldet på gulvet og kan ikke selv rejse sig. En oppustelig løftepude hjælper personen op. Hjælpemidlet pustes op, og personen bliver hjulpet til stående position – og herefter til gående ved hjælp af rollator.

Mindstekrav til frit gulvareal: 400 x 350 cm.

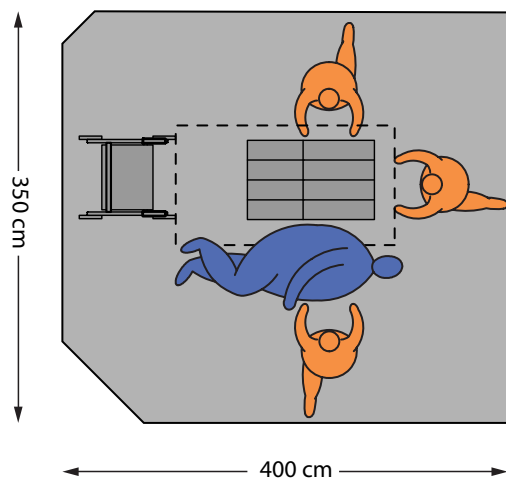

6.28

DEN BARIATRISKE PERSON, DER HAR BEHOV FOR FYSISK HJÆLP TIL FORFLYTNING

Personen kan ikke klare sig selv og har behov for fysisk hjælp til forflytning og muligvis også til pleje.

ANBEFALINGER TIL AREALBEHOV

Alt efter hvilke aktiviteter, der skal kunne foregå på badeværelset og alt efter hvilke hjælpemidler – og hvor mange hjælpere, der skal være til rådighed – kan følgende arealkrav stilles:

Den bariatriske person, der får hjælp til forflytning med stålift

Der skal være plads til følgende:

Forflytninger

- Forflytning fra kørestol til toilet med stålift
- Forflytning fra kørestol til badebækkenstol med stålift (på badeværelset)
- Bad/tørring ved bad
- Vask ved håndvask i kørestol eller badebækkenstol.

Inventar

- Toilet
- Håndvask
- Bruseområde.

Mindstekrav til areal: 450 x 325 cm, svarende til 14,5 m².

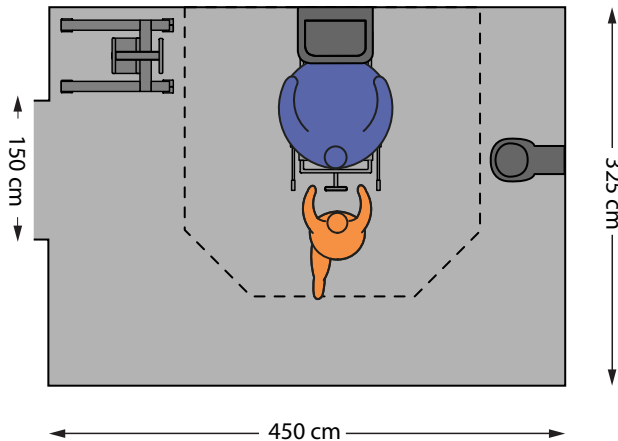

9.12 Placering ved håndvask

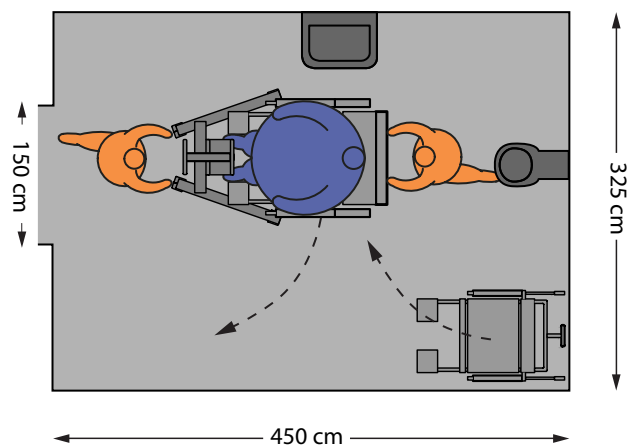

9.13 Forflytning fra kørestol til badebækkenstol med stålift

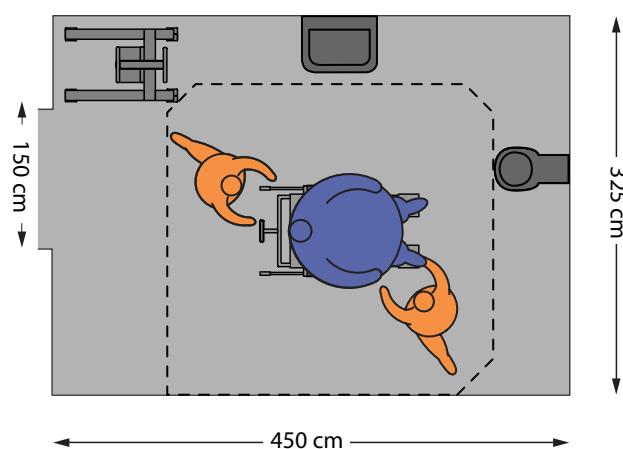

9.14 Manøvrering i badeværelset

Der er ved denne indretning ikke indregnet plads til at hjælpe personen op fra gulvet.

Såfremt der på badeværelset for den plejekrævende skal indregnes plads til at komme op fra gulv, vil arealkravet stige til:

- ved anvendelse af mobil personløfter 535 x 350 cm, svarende til 18,5 m²
- ved anvendelse af rumdækkende loftlift 400 x 350 cm, svarende til 14 m².

Dette er under forudsætning af, at toilet og håndvask er væghængt, således at arealet herunder kan indgå.

Den bariatriske person, der får hjælp til forflytning med mobil personløfter, manuel eller selvkørende, eller med loftlift

Der skal være plads til følgende:

Forflytninger

- Transport med badebækkenstol
- Toiletbesøg på badebækkenstol
- Bad på badebækkenstol
- Vask ved håndvask i kørestol eller badebækkenstol.

Inventar

- Toilet
- Håndvask
- Bruseområde.

Forflytning til badebækkenstol foregår uden for baderummet.

Mindstekrav til areal: 325 x 325 cm, svarende til 10,5 m².

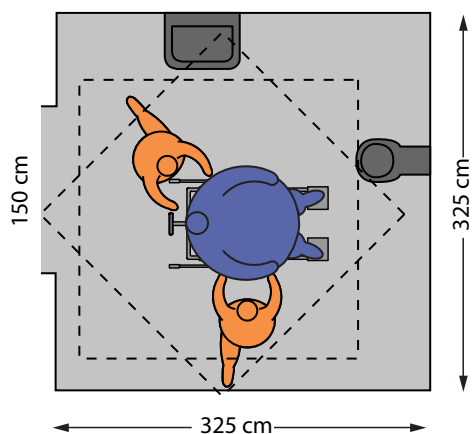

9.15 Manøvrering på badeværelse

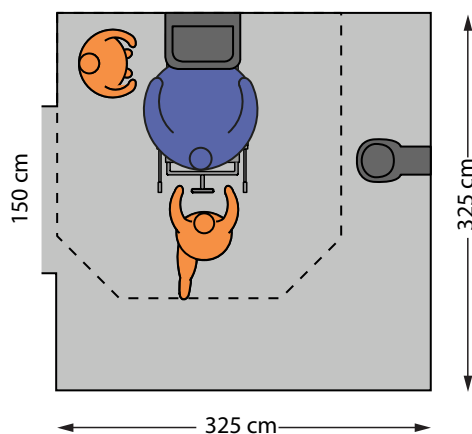

9.16 Placering ved håndvask

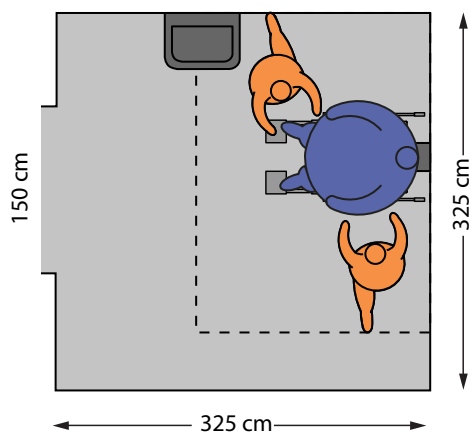

9.17 Hjælp ved toiletbesøg

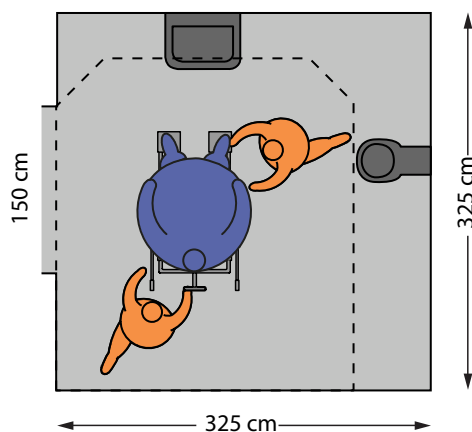

9.18 Brusebad

Mindstekrav til areal, hvis der anvendes elevérbar badebækkenstol: 375 x 375 cm, svarende til 14 m².

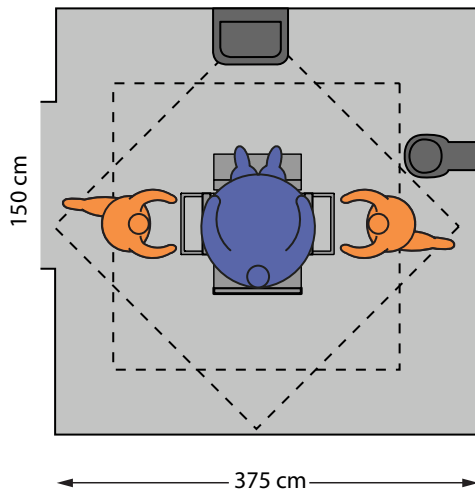

9.19 Manøvrering på badeværelse

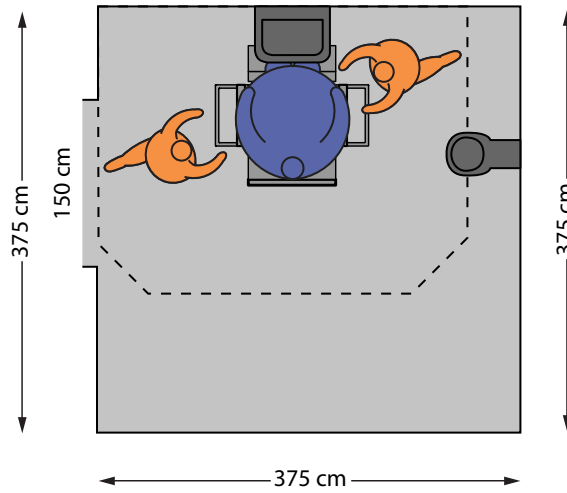

9.20 Placering ved håndvask

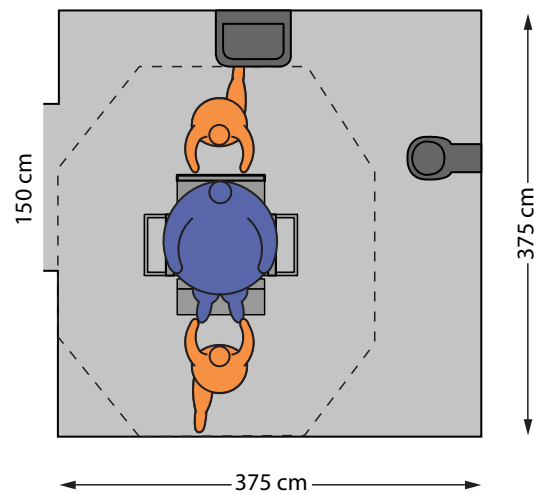

9.21 Manøvrering og brusebad

Der er ved denne indretning ikke plads til at hjælpe personen op fra gulvet ved hjælp af en mobil personløfter.

Såfremt der på badeværelset for den plejekrævende, som forflyttes ved hjælp af manuel personløfter eller loftlift, skal indregnes plads til at komme op fra gulv, vil arealkravet stige til:

- ved anvendelse af mobil personløfter: 535 x 350 cm, svarende til 18,5 m². Der skal som minimum være et frit gulvareal på 18 m²
- ved anvendelse af loftlift: 400 x 350 cm, svarende til 14 m². Der skal som minimum være et frit gulvareal på 14 m².

Denne beregning er foretaget under forudsætning af, at toilet og vask er væghængt, således at arealet herunder kan indgå.

Den bariatriske person, der bades på bruseleje

Forflytningen til bruseleje foregår i stuen/i soveværelset.

Der skal være plads til følgende:

Forflytninger

- Transport med bruseleje
- Bad/tørring ved bad på bruseleje.

Inventar

- Bruseområde
- Håndvask.

Mindstekrav til areal: 325 x 400 cm, svarende til ca. 14 m².

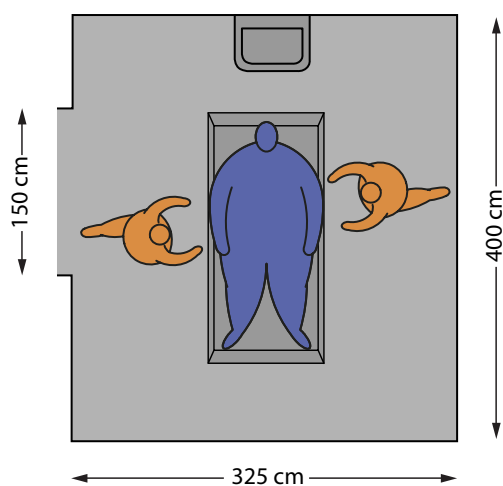

9.22 Manøvrering på badeværelse

Såfremt der på badeværelset for den plejegrævende, der bades på bruseleje, skal indregnes plads til at komme op fra gulv til leje eller bære, vil arealkravet stige til:

- ved anvendelse af mobil personløfter: 500 x 535 m², svarende til 26,5 m²
- ved anvendelse af rundækkende loftlift: 400 x 525 cm, svarende til 21 m².

FORFLYTNINGER**Passage og manøvrering med kørestol/badebækkenstol**

- Hjælpe midler: kørestol/badebækkenstol
- Hjælpere: 1-2

Passagebredde med badebækkenstol/kørestol

Pladskrav for fri passagebredde med badebækkenstol/kørestol er mindst 110 cm med en hjælper, og 150 cm ved kørsel med to hjælpere. Overvej altid, om kørestolen kan skubbes af én person, og om man bør være to eller alternativt have hjælpemotor på kørestolen.

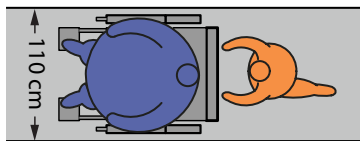

5.22

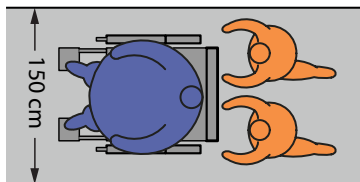

5.23

Vending med badebækkenstol/kørestol

Vending med badebækkenstol/kørestol og to hjælpere kræver 250 x 250 cm.

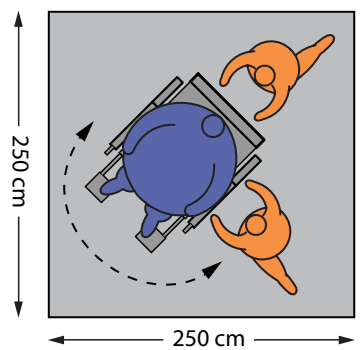

5.05

Passagebredde med elevérbar badebækkenstol

Pladskrav for fri passagebredde med elevérbar badebækkenstol/transferstol og to hjælpere er 150 cm.

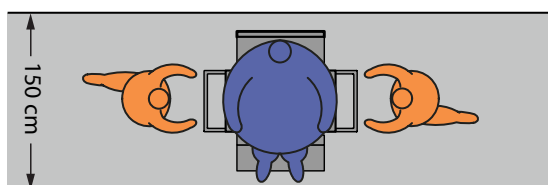

5.24

Vending med badebækkenstol med elevérbar badebækkenstol

Vending med badebækkenstol med elevérbar badebækkenstol og to hjælpere er 250 x 250 cm.

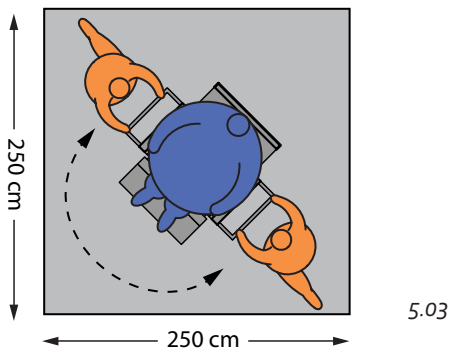

Passage med bruseleje

Pladskrav for fri passage med bruseleje, når der går to hjælpere i hver ende af bruselejet, er 150 cm.

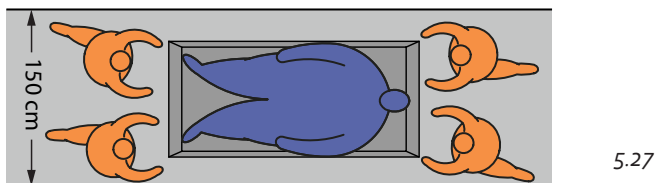

Vending med bruseleje

Vending med bruseleje og fire hjælpere er 325 x 325 cm. Her er beregnet en hjælper for hver ende af lejet og en hjælper på hver side af lejet.

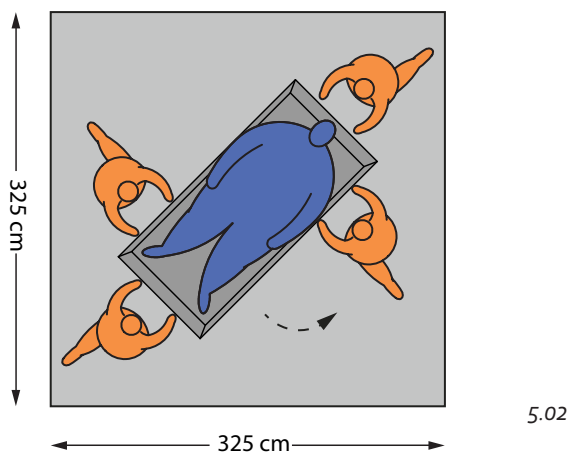

Forflytning til toilet med badebækkenstol

- Inventar: toilet
- Hjælpemidler: badebækkenstol
- Hjælpere: 2

Personen er kørt hen til toilettet. Stolen vendes og køres ind over toilettet. Der skal være plads til en hjælper på hver side af toilettet samt foran toilettet til passage.

Brug af badebækkenstol over toilet, med plads til en hjælper på hver side af toilettet og med plads til manøvrering foran toilettet, kræver 320 x 300 cm. Der skal være 125 cm friplads på hver side af toilettet, da badebækkenstolen også tager plads.

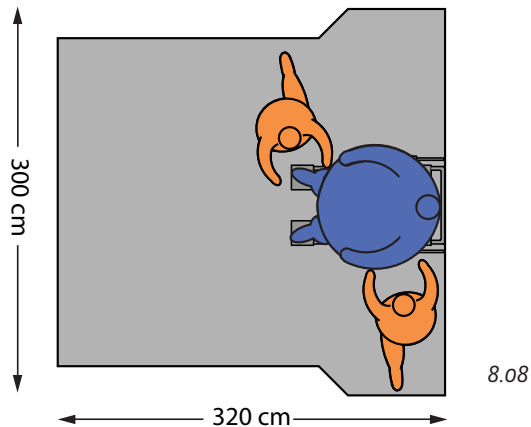
**Forflytning til toilet med stålift**

- Inventar: toilet
- Hjælpemidler: kørestol, stålift
- Hjælpere: 2

Hvis personen bliver hjulpet på toilet ved brug af stålift, skal der være plads til at køre kørestolen til toilettet, lifte personen op i ståliften og sætte personen på toilettet. Der skal være plads til en hjælper på hver side af toilettet samt plads til passage foran toilettet. Der skal være 125 cm friplads på hver side af toilettet, da badebækkenstolen også tager plads.

Brug af stålift ved toilet, med plads til en hjælper på hver side af toilettet og med plads til passage foran, kræver et areal på 450 x 300 cm.

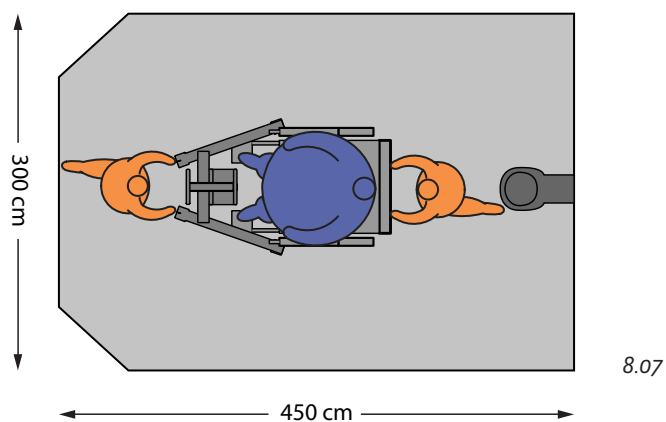

Ved håndvask med badebækkenstol eller kørestol

- Inventar: toilet
- Hjælpemidler: kørestol/badebækkenstol/transferstol
- Hjælpere: 2

Når personen sidder på en badebækkenstol, og der samtidig skal være plads til to hjælpere, er det samlede arealbehov 300 x 260 cm. Der skal være ca. 100 cm på hver side af håndvasken og plads til at manøvrere en lastet kørestol foran håndvasken.

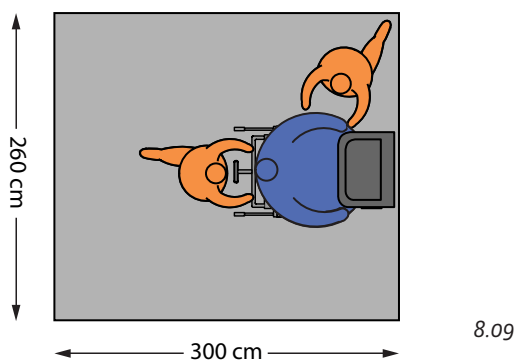

Forflytning ved brusebad på badebækkenstol

- Hjælpemidler: badebækkenstol
- Hjælpere: 2

Personen bliver kørt til bruseområdet i badebækkenstol. Badet foregår siddende på en badebækkenstol med assistance af to hjælpere. Pladsbehovet er mindst 340 x 300 cm, når der skal kunne arbejdes hele vejen rundt om personen.

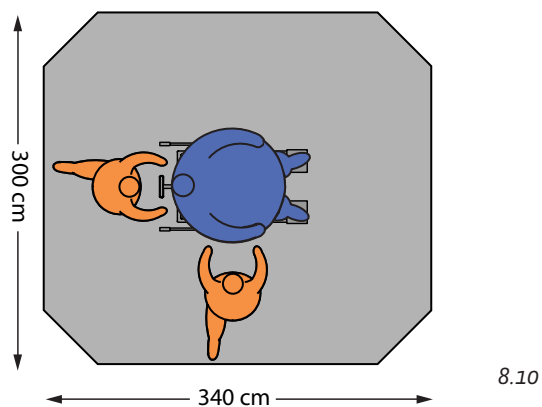

Forflytning ved brusebad på bruseleje

- Inventar: bruser
- Hjælpemidler: bruseleje
- Hjælpere: 2

Brug af bruseområdet liggende på bruseleje. Tre til fire hjælpere kører personen på bruselejet ind i bruseområdet. Derefter bliver personen vasket af to hjælpere.

Pladsbehovet er mindst 420 x 325 cm, når der skal kunne manøvreres og arbejdes hele vejen rundt om personen uden at flytte på bruselejet.

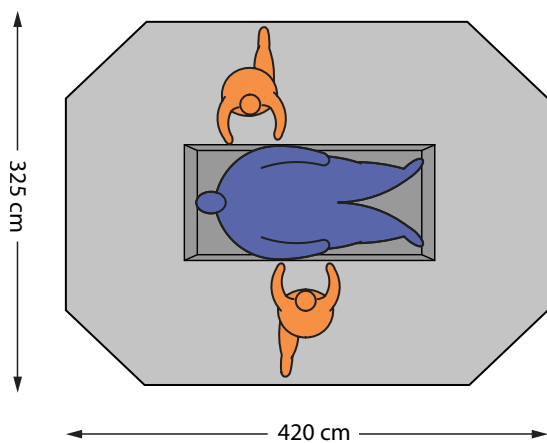

8.11

OP FRA GULV

Til badebækkenstol/kørestol med mobil personløfter

- Hjælpemidler: mobil personløfter, manuel eller selvkørende, badebækkenstol/kørestol
- Hjælper: 4

Personen skal fra gulv til badebækkenstol/kørestol. Sejlet bliver placeret under personen, og personen liftes op. Det samlede areal er 535 x 350 cm.

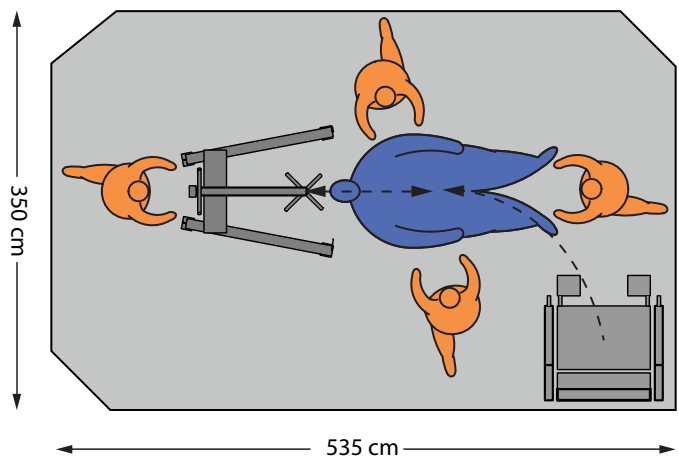

6.29

Til badebækkenstol/kørestol med loftlift

- Hjælpemidler: loftlift, badebækkenstol/kørestol
- Hjælper: 4

Personen skal fra gulv til badebækkenstol/kørestol. Sejlet bliver placeret under personen, og personen liftes op. Det samlede areal er 350 x 400 cm.

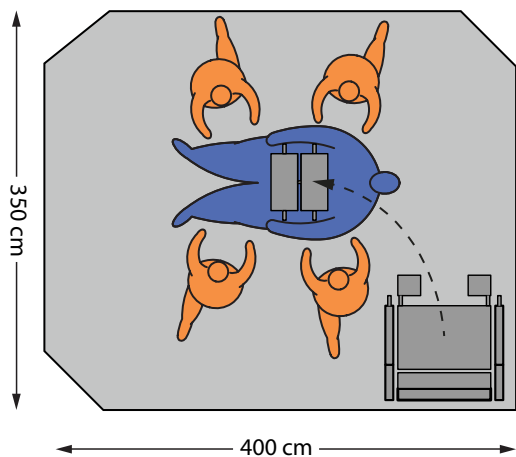

6.30

BILAG

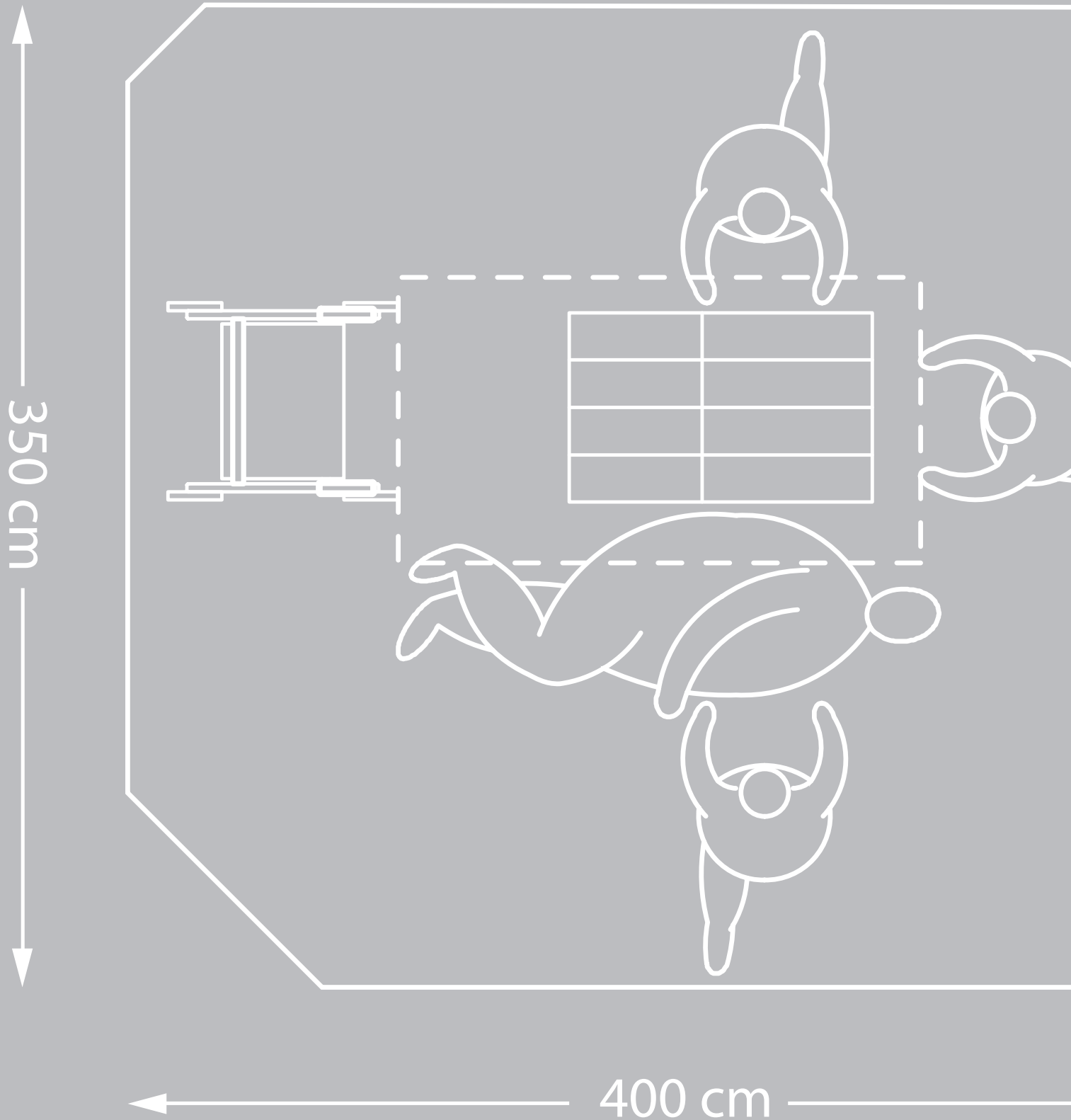

BILAG 1 - METODEVALG OG VIDENSINDSAMLING

Følgende metoder og datakilder er anvendt i udarbejdelsen af vejledningen:

LITTERATURSTUDIER

En online-litteratursøgning i PubMed, Cochrane, Google og Bibliotek.dk blev suppleret med materiale fra deltagelse på udenlandske konferencer og søgning på relevante hjemmesider om arbejdsmiljø.

Følgende gruppering blev på den baggrund besluttet:

- Gruppe A – litteratur direkte anvendelig for projektet
- Gruppe B – interessant litteratur inden for området, men ikke direkte anvendeligt
- Gruppe C – litteratur, der gav en bred indføring i området.

INTERVIEWS

Praksisviden blev indsamlet via fire fokusgruppintervjuer med forflytningsvejledere fra Nyborg Kommune og Odense Universitetshospital. Interviewene centrerede sig om hovedtemaerne:

- Oplevelser og udfordringer i forhold til pladsforhold og bariatriske borgere
- Personalets ønsker til pladsforhold og indhold i selve vejledningen.

Data fra interviewene blev sorteret, grupperet og analyseret ud fra meningskondensering og meningskategorisering.

ERFARINGER FRA UDLANDET

Med det formål at inddrage praksiserfaringer fra hospitaler i Europa tog styregruppen på studiebesøg på det tyske hospital Uniklinik Köln. Her så styregruppen på indretning af en bariatrisk sengestue, ligesom der var lejlighed til at drøfte procedure og indretning med personalet og med en bariatrisk patient.

UNDERVISNING AF EKSPERT

Marylou Muir fra Canada, en af de førende eksperter inden for bariatriområdet, videregav den nyeste viden til styregruppen og besøgte svært overvægtige personer i Nyborg Kommune samt sengestuer på Odense Universitetshospital. Her drøftede hun udfordringerne i forhold til pladsforhold med personalet.

TILRETTELÆGGELSE AF DEN PRAKTISKE AFPRØVNING

Alle data blev anvendt i tilrettelæggelsen af de praktiske afprøvninger. På baggrund heraf blev der:

1. Udarbejdet figurtyper ved hjælp af International Klassifikation af Funktionsevne, Funktionsevnenedsættelse og Helbredstilstand (ICF)
2. Valgt forflytninger ved brug af algoritmer og risikovurdering
3. Valgt hjælpemidler
4. Uddannet forflytningsvejledere
5. Udarbejdet en konkret drejebog for de konkrete forflytninger.

ICF, ALGORITMER OG RISIKOVURDERING

Til hjælp i tilrettelæggelsen af de praktiske afprøvninger i mock-up'en anvendtes ICF samt algoritmer og en risikovurdering udarbejdet af Plambech & Bøgedal. Risikovurderingen blev brugt til at vurdere yderligere faktorer, som kunne påvirke forflytningerne. De konkrete forflytninger blev planlagt ud fra otte algoritmer for forflytninger.

Med udgangspunkt i ICF blev fire figurtyper med forskelligt funktionsniveau beskrevet: den fuldstændig selvhjulpne, den selvhjulpne, der bruger mindre hjælpemidler og den bariatriske person. Senere blev tilføjet en 5. figurtype.

UDVÆLGELSE AF HJÆLPEMIDLER

Ud fra projektets inklusionskriterier blev relevante hjælpemidler udvalgt via Hjælpemiddelbasen, www.hmi-basen.dk. I badesøgningen indgik figurtypens funktionsniveau samt højde og vægt. Levede flere produkter op til kravene, blev de alle afprøvet i projektet.

UDDANNELSE AF FORFLYTNINGSVEJLEDERNE

Plambech & Bøgedal uddannede forflytningsvejledere fra henholdsvis Nyborg Kommune og Odense Universitetshospital i bariatriske forflytninger. 10 af disse forflytningsvejledere deltog i de praktiske afprøvninger. Én mand og ni kvinder var blandt forflytningsvejlederne, alle havde de flere års erfaring inden for området.

Uddannelsen af forflytningsvejlederne tog udgangspunkt i metoder for forflytning af bariatriske personer, udviklet og afprøvet af Plambech & Bøgedal i projekt *Svær overvægt – håndtering og etik* fra 2010. Metoderne bygger på evidensbaserede metoder fra USA.

UDARBEJDELSE AF DREJEBOG FOR FORFLYTNINGER I MOCK-UP

En drejebog for 129 forflytninger blev udarbejdet på baggrund af data fra vidensindsamlingen, ICF, algoritmer og risikovurderingen.

DE PRAKTISKE AFPRØVNINGER

En mock-up i forholdet 1:1 af sengestue/soveværelse, badeværelse og adgangsveje blev opbygget i G10 Center for brugerfokuseret innovation i Odense. Her blev der sat videokameraer og still fotokameraer op, således at alle forflytninger blev dokumenteret fra tre vinkler. Gulvet blev opdelt i tern på 25 x 25 cm, hvilket gjorde det muligt at regne på forflytningernes faktiske pladsforbrug.

De 10 forflytningsvejledere fra henholdsvis Nyborg Kommune og Odense Universitetshospital varetog de konkrete forflytninger under vejledning af Plambech & Bøgedal. Forflytningsvejlederne blev blandet til de enkelte forflytninger, så forskellige kombinationer af vejlederne kunne afprøves. Tre figuranter på mellem 205-300 kg deltog i forflytningerne, og mere end 11 timers film og 8000 billeder blev produceret i løbet af de ni dage i 2010, hvor forflytningerne fandt sted.

VEJLEDNING – ANALYSE OG BEARBEJDNING AF DATA

Film og stillfotos blev analyseret og bearbejdet til vejledningen. Udfordringen har været at få den store datamængde gjort tilgængelig for målgruppen og operationel i praksis. Materialet blev kondenseret ud fra den overvejelse, at detaljer udelukkende var interessante, når de havde betydning for praksis.

I fremstillingen af data valgtes en opdeling, som har taget udgangspunkt i de aktiviteter, der foregår i det enkelte rum, detaljeret ud fra brugerens funktionsniveau, antal hjælpere og forbrug af hjælpemidler. Hvor det har været relevant, er data opgjort differentieret for kommune og hospital.

BILAG 2 - INKLUSIONSKRITERIER

De forhold, der er af betydning, når konstruktion og plads skal beregnes, således at en bariatrisk person kan plejes sikkert med hensyn til personalets arbejdsmiljø og personens sikkerhed, er:

- Antallet af anvendte hjælpemidler
- Hvor meget hjælpemidlerne fylder, når de anvendes ved forflytning og transport herunder også vendediameter
- Antallet af hjælpere
- Den bariatriske persons egne behov for plads, når han er selvhjulpen, til dels selvhjulpen eller immobil.

I dette projekt tages udgangspunkt i den danske definition, hvor en bariatrisk person defineres som en person med BMI 35-39,9 med fedmerelateret sygdom eller BMI \geq 40 med eller uden fedmerelateret sygdom.

Inkluderet er således:

- Alle patienter/borgere med et BMI $>$ 35, en kropsvægt, der er $<$ 250 kg, og hvis højde er $<$ 200 cm.

Ekskluderet er:

- Patienter/borgere med en kropsvægt der er $>$ 250 kg, og/eller en højde $>$ 200 cm.

BILAG 3 - ICF TJEKLISTE

Til hjælp til planlægning af afprøvning i mock-up er anvendt *International Klassifikation af Funktionsevne, Funktionsevnenedsættelse og Helbredstilstand* (ICF), algoritmer (<http://plambechogbogedal.dk/dokumenter/Algoritmetillaeg.pdf>) og elementer fra risikovurdering udarbejdet af Plambech & Bøgedal (Plambech & Bøgedal 2010; *Svært overvægt - forflytning og etik*, s. 98).

Der er ud fra ICF udarbejdet en tjekliste for forflytning af bariatriske/svært overvægtige personer – en omfattende tjekliste og en kort tjekliste (se senere). Til planlægning af forflytninger i mock-up er valgt at anvende den korte tjekliste, da formålet er at beregne pladskrav, og det vurderes, at det ikke har indflydelse på beregning af pladskrav, om der scores i 4. niveau. Ud fra den korte tjekliste er der designet 4 figurer.

• Den selvhjulpne, som har behov for hjælp i mindre omfang

Denne person er stort set selvhjulpne, men har evt. behov for mundtlige anvisninger og/eller enkelte hjælpemidler. Eksempelvis rollator.

• Den plejefhængige, som ikke kan gå, støtte på eller selv flytte benene

Denne person har ingen, eller kun meget ringe funktion, i benene. Personen skal have hjælp til at komme op at sidde på sengekanten og til at få benene ud over kanten. Personen er stabil i siddende stilling.

• Den plejefhængige med nedsat funktion i arme og ben

Personen har nedsat funktion i både arme og ben, men har fuld hovedkontrol og er stabil i siddende stilling. Personen skal have hjælp til alle forflytninger samt til personlig hygiejne. Personen har fuld kontrol over blære og afføring. Er vågen og fuldt deltagende under forflytninger.

• Den fuldstændig plejefhængige

Denne person er primært sengeliggende og kan ikke aktivt hjælpe til ved forflytninger. Bevidsthedsniveauet kan være varierende. Personen kan kortvarigt blive mobiliseret til stol. Personen bliver sengebadet eller badet på badebåre på badeværelse. Personen har ikke kontrol over blære og afføring og bruger enten ble eller får bækken/kolbe/kateter, og har brug for massiv hjælp til personlig hygiejne.

Hertil kommer yderligere en figur – **den fuldstændig selvhjulpne** - som klarer sig uden nogen form for hjælp eller hjælpemidler.

ICF er et internationalt system til at beskrive og kategorisere funktionsevne og funktionsevnenedsættelser hos personer. ICF er udviklet af World Health Organization - WHO.

På dansk står ICF for International Klassifikation af Funktionsevne, Funktionsevnenedsættelse og Helbredstilstand.

Kroppens funktioner er de fysiologiske funktioner i kroppen, inklusiv de mentale funktioner.

Funktionsevne er en overordnet term for kroppens funktioner, kroppens anatomi, aktiviteter og deltagelse. Termen angiver aspekter af samspillet mellem en person (med en given helbredstilstand) og personens kontekstuelle faktorer (omgivelsesfaktorer og personlige faktorer).

Funktionsevnenedsættelse er en overordnet term for en persons funktionsevnenedsættelse på kropsniveau, aktivitetsbegrænsning og deltagelsesbegrænsning. Termen angiver de negative aspekter af samspillet mellem en person (med en given helbredstilstand) og personens kontekstuelle faktorer (omgivelsesfaktorer og personlige faktorer).

Kroppens struktur er kroppens forskellige dele så som: organer, lemmer og enkeltdele af disse. Funktionsnedsættelse er problemer eller abnormiteter i kroppens fysiologiske funktioner eller anatomi.

ICF består af komponenterne:

1. del. Funktionsevne og funktionsevnenedsættelse

- α. Kroppens funktioner og anatomi
- β. Aktivitet og deltagelse.

2. del. Kontekstuelle faktorer

- χ. Omgivelsesfaktorer
- δ. Personlige faktorer.

Nedenstående diagram visualiserer samspillet imellem de forskellige komponenter.

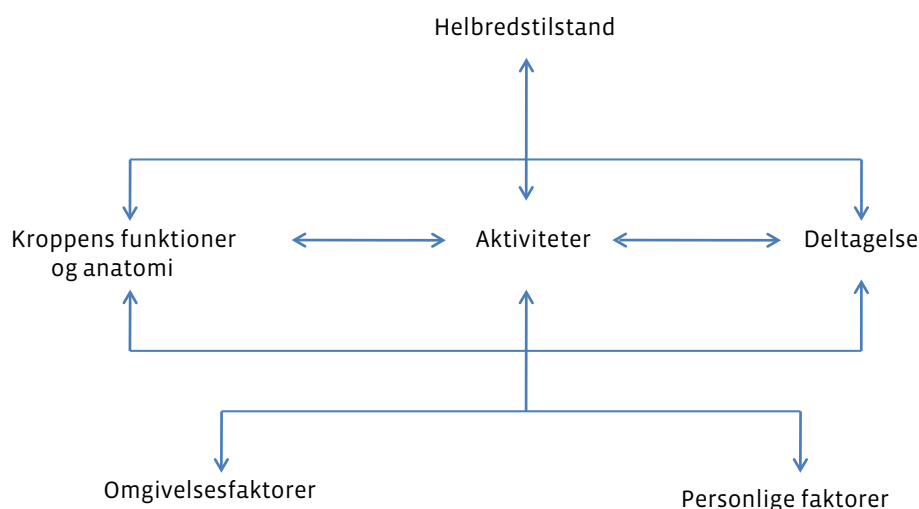

ICF giver mulighed for at systematisere oplysninger, skabe overblik og fastholde fokus og bidrager derved til at gøre det komplekse enkelt. ICF kan derfor anvendes til fx visitation af personer til specifikke tilbud, supervision af professionelle, statusbeskrivelser m.m.

I tjeklisten (både den korte og den omfattende) er udvalgt relevante faktorer fra områderne *aktivitet og omgivelser*.

Kapacitet angiver den højst mulige grad af funktionsevne en person på et givet tidspunkt kan nå inden for en kategori i "aktiviteter og deltagelse" i forholdsvis optimale forhold på et sygehus eller træningscenter, hvor faciliteter er indrettet under hensyntagen til personer med funktionsevnenedsættelser – inklusiv hjælpemidler og assistance.

Da der i en mock-up stræbes efter optimale forhold, er der i den korte tjekliste, som er tilpasset til mock-up, valgt udelukkende at kode på gradienten *kapacitet*.

Der er valgt følgende graduering:

0 = Ingen funktionsevnenedsættelse. Selvhjulpen.

2 = Let eller moderat problem. Delvist selvhjulpen.

4 = Svært eller fuldstændigt problem. Ikke selvhjulpen.

Gradueringen er en simpel udgave af den angivne graduering i ICF. Når denne graduering er valgt, er det ud fra en opvejning af nødvendighed og mulighed for deltagelse ved afprøvning i mock-up.

ICF TJEKLISTE TIL FORFLYTNING AF EN BARIATRISK PERSON PÅ SENGESTUE/SOVEVÆRELSE OG BADEVÆRELSE

Grå felter: Den korte tjekliste. Hvide felter: Den omfattende tjekliste.

Data	Eks. Køn, alder, højde, vægt, diagnose
-------------	--

Aktiviteter og deltagelse

Aktivitet er en persons udførelse af en opgave eller en handling

Aktivitetsbegrænsning er vanskeligheder, som en person kan have ved udførelse af aktiviteter.

Beskrivelse			Udførelse	Kapacitet	Aktivitet	Aktivitetsbegrænsning
D1 Læring og anvendelse af viden	D 155 Tilegne sig færdigheder	Udvikle basale og komplekse kompetencer i sammensatte handlinger eller opgaver med det formål at påbegynde og gennemføre erhvervelsen af en færdighed.				
	D 1550 Tilegne sig basale færdigheder	Indlære elementære, formålsbestemte handlinger som at lære at hjælpe til i forflytninger eks. holde i sengehest ved vending.				
D 4 Bevægelse og færden	D 410 Ændre kroppsstilling	Skifte kroppsstilling og bevæge sig fra et sted til et andet, som fx at flytte sig fra en stol til liggende stilling og skifte til og fra knælende eller hugsiddende stilling.				
	D 4100 Lægge sig ned	Komme til og fra liggende stilling eller ændre kroppsstilling fra vandret til anden stilling, som fx at rejse eller sætte sig.				
	D4103 Sidde	Komme til og fra en siddende stilling og ændre kroppsstilling fra at sidde til en anden stilling, som fx at rejse sig op eller lægge sig ned.				
	D4104 Stå	Komme til og fra stående stilling eller ændre kroppsstilling fra stående til en anden stilling, som fx at lægge sig ned eller at sætte sig.				
	D 4105 Bøje sig	Bøje kroppen nedad eller til siderne, som fx at bukke sig eller række sig ned efter en genstand.				

Beskrivelse		Udførelse	Kapacitet	Aktivitet	Aktivitetsbegrænsning
D 4106	Ændre kroppens tyngdepunkt	Justere eller flytte kropsvægten fra én stilling til en anden i siddende, stående eller liggende stilling, som fx ved at flytte vægten fra den ene fod til den anden.			
D415	Fastholde kropsstilling	Holde kroppen i samme stilling efter behov, som fx at blive siddende eller stående.			
D 4150	Fastholde liggende stilling	Forblive i liggende stilling så længe som nødvendigt, som fx at blive liggende på maven i sengen.			
D 4153	Fastholde siddende stilling	Forblive i siddende stilling på en stol eller på gulvet, så længe som nødvendigt.			
D 4154	Fastholde stående stilling	Forblive i stående stilling så længe som nødvendigt, som fx når man står i kø.			
D 420	Forflytte sig	Forflytte sig fra en overflade til en anden, som fx at glide hen ad en bænk eller bevæge sig fra seng til stol uden at ændre kroppens stilling.			
D 4200	Forflytte sig i siddende stilling	Bevæge sig i siddende stilling fra et sæde til et andet i samme eller en anden højde, som fx at forflytte sig fra en stol til en seng.			
D 4201	Forflytte sig i liggende stilling	Bevæge sig fra en liggende stilling til en anden i samme eller en anden højde, som fx at flytte sig fra en seng til en anden.			
D 430	Løfte og bære	Løfte en genstand op og flytte noget fra et sted til et andet, som fx at tage sit tøj på stolen og flytte det hen til der, hvor det skal bruges.			
D 4300	Løfte	Løfte noget for at flytte det fra én højde op til en anden, som fx at løfte et glas fra bordet.			

Beskrivelse		Udførelse	Kapacitet	Aktivitet	Aktivitetsbegrænsning
D 4301	Tage og flytte noget fra et sted til et andet med hænderne, som fx at flytte et gangstativ fremad.				
Bære i hænderne					
D 435	Udføre koordinerede handlinger for at flytte noget ved brug af ben og fødder, som fx at skubbe eller sparke til en genstand, der ligger i vejen.				
Flytte genstande med benene					
D 4350	Bruge ben og fødder til at flytte noget væk, som fx at skubbe en stol med fødderne.				
Flytte genstande med benene					
D 4351	Bruge ben og fødder til at sparke noget væk fra sig.				
Sparke					
D 440	Udførelse af koordinerede handlinger i forbindelse med håndtering af genstande, samle noget op, manøvrere og slippe dem igen med én hånd, fingre og tommelfinger.				
Bruge hånd					
D 4400	Løfte eller tage en lille genstand med hånd eller fingre, som fx samle en strømpe op.				
Samle op					
D 4401	Bruge en eller begge hænder til at gribe og holde om noget, som fx at gribe fat i et hjælpemiddel.				
Tage fat i noget					
D 4403	Bruge fingre og hænder til at slippe en genstand, så den falder eller ændrer stilling, som fx at slippe noget tøj.				
Slippe					
D 445	Udførelse af koordinerede handlinger, som er nødvendige for at flytte genstande eller manøvrere med dem ved at bruge hænder og arme, som fx at dreje et dørhåndtag.				
Bruge hånd og arm					
D 4450	Bruge fingre, hænder og arme til at få fat i noget eller flytte det fra en position til en anden, som fx at trække en dør til.				
Trække					

Beskrivelse			Udførelse	Kapacitet	Aktivitet	Aktivitetsbegrænsning
	D 4451 Skubbe	Bruge fingre, hænder og arme til at række efter, røre ved eller gribe noget, som fx at række ind over et bord for at få fat i en bog.				
	D 4453 Vride eller vride hænder eller arme	Bruge fingre, hænder og arme til at rotere, vende eller bøje noget, som fx knappe knapper.				
	D 450 Gå	Bevæge sig til fods skridt for skridt på et underlag, således at den ene fod hele tiden hviler på underlaget, som når man slentret, går forlæns, baglæns eller sidelæns.				
	D 4500 Gå korte afstande	Gå mindre end en kilometer, som fx gå i et rum indendørs eller over korte afstande udendørs.				
	D460 Færden i forskellige omgivelser	Gang og færden i forskellige omgivelser, som fx at gå mellem rum i huset, inden for en bygning eller ned ad gaden.				
	D4600 Færdes i hjemmet	Gå og bevæge sig i eget hjem, i et rum, mellem rum og omkring i hele boligen eller bo-området.				
D 5 Omsorg for sig selv	D 510 Vaske sig	Vaske og tørre sig på kroppen og kropsdele med anvendelse af vand og passende rensmidler fx tage bad, brusebad, vaske hænder og fødder, ansigt og hår og tørre sig med et håndklæde.				
	D 5100 Vaske sig på enkelte kropsdele	Vaske sig med vand, sæbe og andre midler på kropsdele som hænder, ansigt, fødder, hår eller negle.				
	D 5101 Vaske sig på hele kroppen	Vaske sig med vand, sæbe og andre midler på hele kroppen som f.eks at tage et bad eller brusebad.				

Beskrivelse		Udførelse	Kapacitet	Aktivitet	Aktivitetsbegrænsning
D 5102	Tørre sig	Bruge håndklæde eller lignende til at tørre en del af eller hele kroppen fx efter vask.			
D 530	Gå på toilettet	Planlægge og udføre toiletbesøg til udskillelse af affaldsprodukter og efterfølgende rengøring.			
D 5300	Have kontrol med vandladning	Koordinere og klare rutiner i forbindelse med vandladning, som fx gøre opmærksom på vandladningstrang, anbringe sig i passende stilling, udvælge og gå til et passende sted, hvor man kan lade vandet, håndtere beklædning før og efter vandladning og gøre sig ren efter vandladning.			
D 5300	Have kontrol med afføring	Koordinere og klare rutiner i forbindelse med afføring, som fx gøre opmærksom på afføringsstrang, anbringe sig i passende stilling, udvælge og gå til et passende sted, hvor man kan besørge, håndtere beklædning før og efter afføring og gøre sig ren efter afføring.			
D 540	Af- og påklædning	Udføre sammensatte handlinger i forbindelse med på- og afklædning, at tage fodbeklædning på og af i rækkefølge og i overensstemmelse med den sociale sammenhæng og de klimatiske forhold, som fx iføre sig, rette på og afføre sig skjorter, undertøj, strømper, hjemmesko m.m.			

Beskrivelse		Udførelse	Kapacitet	Aktivitet	Aktivitetsbegrænsning
D 5400 Klæde sig på	Udføre sammensatte handlinger i forbindelse med at tage tøj på kroppens forskellige dele fx at tage tøj over hovedet, på arme og skuldre og på underkrop og overkrop.				
D 5401 Klæde sig af	Udføre sammensatte handlinger i forbindelse med at tage tøj af kroppens forskellige dele fx at tage tøj over hovedet, på arme og skuldre og på underkrop og overkrop; tage handsker og hovedbeklædning af.				
D 5402 Tage sko og strømper på	Udføre sammensatte handlinger i forbindelse med at tage sokker, strømper og fodtøj på.				
D 5403 Tage sko og strømper af	Udføre sammensatte handlinger i forbindelse med at tage sokker, strømper og fodtøj af.				

OMGIVELSESAKTORER

Omgivelsesfaktorer omfatter alle aspekter af den omgivende verden, som danner rammen for en persons tilværelse, og som sådan har indflydelse på personens funktionsevne.

Fremmende faktorer er faktorer i en persons omgivelser, som ved deres fravær eller tilstedeværelse reducerer funktionsevnen eller forbedrer funktionsevnen.

Hindrende faktorer er faktorer i en persons omgivelser, som ved deres fravær eller tilstedeværelse begrænser funktionsevnen og skaber funktionsevnenedsættelse.

Beskrivelse			Udførelse	Kapacitet	Beskrivelse (Beskrivelse af hvilket hjælpemiddel, der anvendes)	Assistance (Beskrivelse af den assistance personen skal have for at anvende hjælpemidlet)
E 1 Produkter og teknologi	E 120 Produkter og teknologi til personlig indendørs og udendørs mobilitet og transport	Udstyr, produkter og teknologi, som anvendes af mennesker til at bevæge sig rundt indendørs og udendørs, inkl. sådanne, som er særligt tilpasset eller specialfremstillet til personen, som anvender dem. Personens personlige hjælpemidler.				
	E 1201 Hjælpemidler og særlig teknologi til personlig indendørs og udendørs mobilitet og transport	Tilpasset eller specialfremstillet udstyr, produkter eller teknologier, som er til hjælp for mennesker til at færdes indendørs og udendørs som eks. ganghjælpemidler og forflytningshjælpemidler. Personens personlige hjælpemidler.				

Yderligere faktorer, som vil kunne påvirke forflytningen

Har personen		Ja, sæt kryds	Evt. uddyb
(B 280 - B289) Smerter	Smerter som giver en funktionsnedsættelse og derved kan påvirke forflytningen.		
(B 410 - B429) Kardiovaskulære funktioner/hjertekarsygdomme (B 440 - B449) Vejrtrækning	Funktionsnedsættelse grundet eks. vejrtrækningsproblemer, ødemer m.m.		
(B710-B729) Led og knogler (B750-B779) Bevægelse	Funktionsnedsættelse grundet eks. osteoporose og indskrænket ledbevægelighed. Motoriske og ufrivillige bevægelsesreaktioner samt viljebestemt bevægelse eks. evnen til at koordinere.		
(B810- B849) Huden/sår	Eks. problemer med meget skrøbelig hud.		
(S710-S799) Bevægeapparatet	Faktorer, som kan påvirke forflytningen, såsom eks. amputation.		
	Slanger og kanyler.		
	Faldhistorie.		
	Andet.		

Konklusion

Mål

--

KORT ICF TJEKLISTE FOR FORFLYTNING AF BARIATRISK PERSON PÅ SENGSTUE/SOEVÆRELSE OG BADEVÆRELSE

Data	Eks. Køn, alder, højde, vægt, diagnose
-------------	--

Aktiviteter og deltagelse

Beskrivelse			Kapacitet	Assistance
D1 Læring og anvendelse af viden	D 155 Tilegne sig færdigheder	Udvikle basale og komplekse kompetencer i sammensatte handlinger eller opgaver med det formål at påbegynde og gennemføre erhvervelsen af en færdighed.		
D 4 Bevægelse og færden	D 410 Ændre kroppsstilling	Skifte kroppsstilling og bevæge sig fra et sted til et andet, som fx at flytte sig fra en stol til liggende stilling og skifte til og fra knælende eller hugsiddende stilling.		
	D415 Fastholde kroppsstilling	Holde kroppen i samme stilling efter behov, som fx at blive siddende eller stående.		
	D 420 Forflytte sig	Forflytte sig fra en overflade til en anden, som fx at glide hen ad en bænk eller bevæge sig fra seng til stol uden at ændre kroppens stilling.		
	D 430 Løfte og bære	Løfte en genstand op og flytte noget fra et sted til et andet, som fx at tage sit tøj på stolen og flytte det hen til der, hvor det skal bruges.		
	D 435 Flytte genstande med benene	Udføre koordinerede handlinger for at flytte noget ved brug af ben og fødder, som fx at skubbe eller sparke til en genstand der ligger i vejen.		

	D 440 Bruge hånd	Udførelse af koordinerede handlinger i forbindelse med håndtering af genstande, samle noget op, manøvrere og slippe dem igen med én hånd, fingre og tommelfinger.		
	D 445 Bruge hånd og arm	Udførelse af koordinerede handlinger, som er nødvendige for at flytte genstande eller manøvrere med dem ved at bruge hænder og arme, som fx at dreje et dørhåndtag.		
	D 450 Gå	Bevæge sig til fods skridt for skridt på et underlag, således at den ene fod hele tiden hviler på underlaget, som når man slentrer, går forlæns, baglæns eller sidelæns.		
	D460 Færden i forskellige omgivelser	Gang og færden i forskellige omgivelser, som fx at gå mellem rum i huset, inden for en bygning eller ned ad gaden.		
D 5 Omsorg for sig selv	D 510 Vaske sig	Vaske og tørre sig på kroppen og kropsdele med anvendelse af vand og passende rensmidler fx: tage bad, brusebad, vaske hænder og fødder, ansigt og hår og tørre sig med et håndklæde.		
	D 530 Gå på toilettet	Planlægge og udføre toiletbesøg til udskillelse af affaldsprodukter og efterfølgende rengøring.		
	D 540 Af- og påklædning	Udføre sammensatte handlinger i forbindelse med på- og afklædning, at tage fodbeklædning på og af i rækkefølge og i overensstemmelse med den sociale sammenhæng og de klimatiske forhold, som fx iføre sig, rette på og afføre sig skjorter, undertøj, strømper, hjemmesko m.m.		

OMGIVELSEFAKTORER

Beskrivelse		Udførelse	Kapacitet	Beskrivelse (Beskrivelse af hvilket hjælpemiddel der anvendes)	Assistance (Beskrivelse af den assistance personen skal have for at anvende hjælpemidlet)
E 1 Produkter og teknologi	E 120 Produkter og teknologi til personlig indendørs og udendørs mobilitet og transport	Udstyr, produkter og teknologi, som anvendes af mennesker til at bevæge sig rundt indendørs og udendørs, inkl. sådanne som er særligt tilpasset eller specialfremstillet til personen, som anvender dem. Personens personlige hjælpemidler.			

YDERLIGERE FAKTORER, SOM VIL KUNNE PÅVIRKE FORFLYTNINGEN

Har personen		Ja, sæt kryds	Evt. uddyb
(B 280 – B289) Smerter	Smerter, som giver en funktionsnedsættelse og derved kan påvirke forflytningen.		
(B 410 - B429) Kardiovaskulære funktioner/hjertekarsygdomme (B 440 – B449) Vejrtrækning	Funktionsnedsættelse grundet eks. vejrtrækningsproblemer, ødemer m.m.		
(B710-B729) Led og knogler (B750-B779) Bevægelse	Funktionsnedsættelse grundet eks. osteoporose og indskrænket ledbevægelighed. Motoriske og ufrivillige bevægelsesreaktioner samt viljebestemt bevægelse, eks. evnen til at koordinere.		
(B810- B849) Huden / sår	Eks. problemer med meget skrøbelig hud.		
(S710-S799) Bevægeapparatet	Faktorer, som kan påvirke forflytningen, såsom eks. amputation.		
	Slanger og kanyler.		
	Faldhistorie.		
	Andet.		

Konklusion

BILAG 4 - ANBEFALINGER I FORHOLD TIL VALG AF HJÆLPEMIDLER

Mange forhold bør tages i betragtning, når der skal vælges hjælpemidler. Vigtigt er det at finde ud af, hvad borgeren/patienten reelt vejer. Det er umuligt at gætte sig til den korrekte vægt. Undersøg hjælpemidlets lasteevne, og om de hjælpemidler, som anvendes, rent faktisk kan arbejde sammen: kan benene på den mobile personløfter fx sprede uden om kørestolens bredde, passer hjælpemidlerne til den bariatriske persons kropsform osv.

Hjælpemidlerne skal ikke blot være større, men også tilpasset brugeren. Vær desuden opmærksom på, at mange svært overvægtige har vanskeligt ved at sidde ret op, da dette belaster vejrtrækningen, og de sidder derfor oftest tilbagelænet. Dette har betydning for valg/tilpasning af hjælpemidler.

Under forflytningen bør der altid køres med tomme hjælpemidler, hvis ikke hjælpemidlet er selvkørende. Denne metode er meget pladskrævende, men er mindst belastende for personalet. Afprøvningsne har desuden påvist, at ved personløft er det mindst pladskrævende og mindst belastende for både brugeren og personalet at anvende loftlift.

Det er pladskrævende at opbevare hjælpemidler. Når boliger og sygehuse planlægges og designes, er det nødvendigt at indregne opbevaring til hjælpemidler, som anvendes dagligt. Hjælpemidler, der anvendes i nødstilfælde, skal opbevares let tilgængeligt – dette gælder fx hjælpemidler til løft fra gulv. Implementering i organisationen og viden om hjælpemidlerne og deres anvendelse er afgørende for sikker brug.

Følgende produkter blev anvendt:

Firma, produktnavn

Vendlet: Vendesystem, Vendlet HC-2

Brehm Spilerdug: Spilerdug i metermål

A.P. Botved: Fritstående loftlift med to motorer, Freespan

A.P. Botved: Personløfter, Viking XL

Handicare: Bariatrisk bruselejevogn, Atlas

Handicare: El-kørestol, Atlantic

Etac: Slynge forflytning bånd, Smart Move med forlænget håndtag

Etac: 4way glidelagen LPL

Etac: Trappestigebånd, Bedstring med greb

Etac: Trapezstøttekile

Etac: Glidebræt uden glidevinge, Butterfly

Borringia: Mobil personløfter, Borringia XXL lift

Boringia: Toiletbadestol med el XXL Care lift.

Boringia: Løftepude Camel

Arjo Huntleigh Hospital Equipment: Toiletbadestol Carmina

Arjo Huntleigh Hospital Equipment Jenny Paepdke: Plejeseng Contoura 1080

Kr Hospitalsudstyr: Plejeseng Heavybed 400 standard

Kr Hospitalsudstyr: Plejeseng 1495 H-110

Invacare: Hjemmeplejeseng, Invacare Octave

Ergotlet: Badebækkenstol, kipbar, Hera II Maxi

HMN: Rollator Carl Oscar

Faaborg Rehab: Rollator Provo XL

Faaborg Rehab: Stålift Careline count 250.

Faaborg Rehab: Danlift 5, selvkørende

Master Care: Masterturner two in one, Duo Air,

Dan-rehab: Badebænk Ydun 6

Cobi: Spisestuestol/patient stol XXL Rehab

Cobi: Rollator XXL Rollator King

Cobi: Transferstol, Barton

Cobi: Manuel kørestol, Eclipse med tilt

Alu Rehab: Komfort kørestol, Netti III XHD

TAK TIL LEVERANDØRERNE AF HJÆLPEMIDLERNE TIL PROJEKTET

Hermed skal der sendes en stor tak til leverandørerne af hjælpemidler til projektet. Det havde ikke været muligt at lave de konkrete vurderinger af pladskrav uden også at tage anvendelsen af hjælpemidlerne i betragtning.

BILAG 5 - LITTERATURLISTE

Denne liste er en del af litteraturreporten, som kan findes på
<http://plambechogbogedal.dk/projekter%20pladsbehov%20og%20indretning%20litteratur.htm>

A = Litteratur, som er direkte anvendelig for projektet

B = Interessant litteratur inden for området, som ikke er direkte anvendelig

C = Litteratur, som giver en bred indføring til området.

Forfatter, titel, udgivelsessted og udgivelsesår.	A	B	C
Akridge, Jeannie. <i>Maximum Capacity</i> . http://findarticles.com/p/articles/mi_m0BPC/is_1_31/ai_n17135903/		X	
Andrade, Susana D., <i>Planning and Design guidelines for Bariatric Healthcare Facilities</i> . 2004.	X		
Andrade, Susanne D. <i>Planning and Design Guidelines for Bariatric Healthcare Facilities</i> . 2006.	X		
Arbejdstilsynet: <i>Døgninstitutioner og hjemmepleje</i> . Arbejds miljøvejviser nr. 32 2008.		X	
Arbejdstilsynet: <i>Faste arbejdssteders indretning</i> . At-vejledning A.1.9. Marts 2003.		X	
Arbejdstilsynet: <i>Forflytning, løft og manuel håndtering af personer</i> . At-vejledning D.3.3. Juli 2004.		X	
Arjo: <i>Arjo Håndbog til arkitekter og planlæggere. Plejeboliger til ældre</i> . 2005.	X		
ASHE: <i>Guidelines for design and construction of Health Care Facilities</i> . 2006.	X		
Australia, NSW Health. <i>Guideline. Occupational Health & Safety Issues Associated with Management Bariatric (Severely Obese) Patients</i> . 2005			X
Australian Government, <i>The Bariatric Journey</i> , March 2009		X	X
Australian Safety and Compensation Council: <i>Manual Handling Risks Associated with the Care, Treatment and Transportation of Bariatric (Severely Obese) Patients in Australia</i> . Barton, 2009.	X		
Babtiste, Andrea. <i>Safe Bariatric Patient Handling Toolkit</i> . Bariatric Nursing and Surgical Patient Care, volumet 2, Number 1, 2007.		X	
Babtiste, Andrea: <i>Technology Ressource Guide for Bariatric Patients</i> . Department of Veterans Affairs, 2007. http://www1.va.gov/vision8/patientsafetycenter/safePtHandling/toolkitBariatrics.asp		X	
BAR SOSU: <i>Forflytning af svært overvægtige brugere i social- og sundhedssektoren</i> . Arbejds miljøsekretariatet BAR SOSU, Kbh 2005.		X	
Barista Dave: <i>Hospital Design Acknowledges Weight Gains</i> . US Interior Designer nov. 2007. http://designlines.blogspot.com/2005/11/hospital-design-acknowledges-weight.html	X		
Barr J, Cunneen J.; <i>Understanding the bariatric client and providing a safe hospital environment</i> . Clin Nurse Spec. 2001 Sep;15(5):219-23.		X	
Beebe R, Heightman AJ.; <i>Handle with care. Specialized methods & devices for moving morbidly obese patients</i> . JEMS. 2002 Jan;27(1):42-4, 48, 98-9.		X	
Bygge- og boligstyrelsen m.fl.: <i>Indretning af ældreboliger for fysisk plejekrævende m.fl.</i> Forlaget Kommuneinformation 1999.	X		
Cade, J. & O'Connell, S.: <i>Management of Weight Problems and Obesity: Knowledge, Attitudes and Current Practice and General Practitioners</i> . British Journal and General Practice, 41, 147 – 150. 1991.		X	
Camden, S.G., m.fl.: <i>Best Practices for Sensitive Care and the Obese Patient</i> . NABN, vol. 3, nr. 3, 2008.		X	

Forfatter, titel, udgivelsessted og udgivelsesår.	A	B	C
Chambers, Angela S.: <i>Manual Handling Policy incorporating guidelines for Handling the Bariatric Patient / Client</i> . NHS Foundation Trust, 2009.		x	x
Collignon, Andrew: <i>Strategies for Accommodation Obese Patients in a Acute Care Setting</i> . AAH Journal. Marts 2008. http://aia.org/practicing/groups/kc/AIAS076325?dvid=&recspec=AIAS076325#	x		
Dartford and Gravesham: <i>Guidelines for the Care of Bariatric Patients</i> . NHS Trust, 2006.		x	
DeJohn, Paula: <i>Bariatric Patients require whole new line of supplies</i> . Hospital Materials Managements. 2005.			x
Department of Health, NSW: <i>Guideline. Occupational Health & Safety Issues Associated with Management Bariatric (Severly Obese) Patients</i> . 2005.	x		
Dicksons S., m.fl.: <i>Failure Modes and Effects Analysis: Minimizing Harm to Our Bariatric Patients</i> . Bariatric Nursing and Surgical Patient Care, vol. 1, number 2, 2006.		x	
Diconsiglio J.; <i>Hospitals equip to meet the bariatric challenge. Rising number of obese patients necessitates specific supplies</i> . Mater Manag Health Care. 2006 Apr;15(4):36-9.		x	
Dimant J., Clin Geriatr. <i>Bariatric programs in nursing homes</i> . Med. 2005 Nov;21(4):767-92, viii.			x
Gallagher; <i>Tailoring care for obese patients</i> . RN. 1999 May;62(5):43-6, 48; quiz 50.		x	
Haber CB.; <i>Bariatric transport challenges: Part 1</i> . EMS Mag. 2008 Apr;37(4):67-71.		x	
Harkins M.; <i>Accommodating heavy workers</i> . Occup Health Saf. 2009 Jul;78(7):34.		x	
Harrell, James W. and Miller, Bill: <i>Big Challenge. Designing for the Needs of Bariatric Patients</i> . Hospital connect.com. Marts 2004. http://www.hfmmagazine.com/hfmmagazine_app/hospitalconnect/search/article.jsp?dcrpath=AHA/PubsNewsArticleGen/data/0403HFM_DEPT_Arch_and_Design&domain=HFMMAGAZINE	x		
Hignett S, Giffiths P, <i>Manual handling risks in the bariatric (obese patient pathway in acute sector, community and ambulance care and treatment</i> . Work. 2009;33(2):175-80		x	
Hignett, Sue. <i>Risk assessment and process planning for bariatric patient handling pathways</i> . HSE 2007		x	
Hignett, S. et al.: <i>Risk assessment and process planning for bariatric patient handling pathways</i> . Loughborough University, 2007.	x		
Humphreys, S.: <i>Obesity in Patients and Nurses Increases the Nurses' Risk of Injury Lifting Patients</i> . NABN, Vol. 2, Number 1, 2007.		x	
Hunt, D.G.: <i>Evaluating Equipment and Techniques for Safe Perioperative Positioning of the Morbidly Obese Patient</i> . NABN, vol. 2, nr. 1, 2007.		x	
Ingerslev, Jette: <i>Bariatric – og bariatriske patienter</i> . LEO Pharma, Kbh., 2008.		x	
Klein, Michael. <i>Treating Obese Patients the Right Way</i> . http://www.hponline.com/inside/2004-03/treating_obese_patients__the_rig.htm		x	
Lansing, Ramona et al., <i>Providing Holistic Care to Bariatric Patients</i>		x	
Leib, Roger. The secret to getting most from your architect for safe patient handling. Hand outs fra oplæg på Safe Handling Konfernce I Florida 2009	x		
Lindsey J.; <i>Big lift assist from the ELK</i> . JEMS. 2004		x	

Forfatter, titel, udgivelsessted og udgivelsesår.	A	B	C
McGinley, L. D. et al. <i>Best Practises for Safe Handling of the Morbidly Obese Patient</i> . NABN, nr. 4 s. 255 – 260, 2008		x	
Muir M, Heese GA, McLean D, Bodnar S, Rock BL.; <i>Handling of the bariatric patient in critical care: a case study of lessons learned</i> . Crit Care Nurs Clin North Am. 2007 Jun;19(2):223-40. Review.		x	
Muir, Mary Lou et al. <i>Designing Space for the Bariatric Resident</i> . Nursing Home Magazine 2004.	x		
Muir, Marylou et al. <i>Ergonomics and the Bariatric Patient</i> . The Director, Vol 12, Number 3, 2004.	x		
Muir, Marylou et al: <i>Essentials of a Bariatric Patient Handling Program</i> . The Online Journal of Issues in Nursing, 2009. http://www.nursingworld.org/MainMenuCategories/ANAMarketplace/ANAPeriodicals/OJIN/TableofContents/Vol142009/No1Jan09/Bariatric-Patient-Handling-Program.aspx		x	
Muir, Marylou. <i>Bariatric accommodation</i> . Ikke publiceret.	x		
Muir, Marylou. <i>Safe Patient Handling of the Bariatric Patient</i> . Bariatric Nursing and Surgical Patient Care, vol. 3, Number 2, 2008.	x		
Muir, Marylou. <i>Space Planning for the Bariatric Patient</i> . Design Perspective, march 2009.	x		
Nelson, Audrey m.fl.: <i>The Illustrated Guide to Safe Patient Handling and Movement</i> . Springer Publishing Company, LLC, 2009.		x	
Nelson, Audrey: <i>Bariatric Toolkit</i> . United Department of Veterans Affairs, 2006.	x		
Nelson, Audrey: <i>Safe Patient Handling and Movement</i> . Springer Publishing Company Inc., 2006.	x		
Nelson, Audrey: <i>Special Handling and Movement Challenges Related to Bariatrics</i> . United Department of Veterans Affairs, 2007.		x	
Netværk af Forebyggende Sygehuse: <i>Bariatric på Danske Sygehuse – Anbefalinger til god praksis</i> . Sekretariatet for Netværk af forebyggende sygehuse i Danmark. København 2007.	x		
NSH, <i>Overview of Bariatric Management</i> , 2001	x		
Papavramidis, Th. et al: <i>Mega-obese Patients Weighing more than 250 kg: a Problematic Group</i> . 2009.			x
Perry PA.; <i>Fattening of America spurs demand for special furniture</i> . Mater Manag Health Care. 2000 Feb;9(2):40, 42.		x	
Pettit E.; <i>Treating morbid obesity</i> . RN. 2009 Feb;72(2):30-4; quiz 35. Review.		x	
Plambech, L. & Bøgedal, G.: <i>Algoritmetillæg</i> . ProZ, Næstved, 2010.		x	
Plambech, L. & Bøgedal, G.: <i>Svær overvægt – forflytning & etik</i> . ProZ, Næstved, 2010.		x	
Pratt, Charlotte. <i>Design Characteristics of Worksite Environmental Interventions for Obesity Prevention</i> . OBESITY Vol. 15 No. 9 September 2007		x	
Rasmussen, Hanne. <i>Badeværelsesprodukter</i> . Pressalit 2005.	x		
Rasmussen, Hanne. <i>Indretninger 250 kg</i> . Pressalit, 2005.	x		
Rasmussen, Hanne. <i>Mobilitetshjælpemidler</i> . Pressalit, 2005.	x		
Region Midtjylland: <i>Designguide for hospitalsbyggeri i Region Midtjylland, somatisk sengestue</i> . 2010.	x		
Region Midtjylland: <i>Pladskrav til svært overvægtige patienter / bariatriske patienter</i> . 2010.	x		
Reifeldt, Kiki: <i>Forflytning med övervikt</i> . Princo Linderoths, Göteborg, 2008.	x		

Forfatter, titel, udgivelsessted og udgivelsesår.	A	B	C
Rose, M.A, et al: <i>Nurs Staffing Requirements for Care of Morbidly Obese Patients in the Acute Care Setting</i> . <i>Bariatric Nurs Surg Patient Care</i> 2006; 1:115- 121.		X	
Rush, Anita: <i>Overview of Bariatric management</i> . 2006.	X		
Ruskin, Alan: <i>Maintaining Security, Safety, and Sensitivity</i> . <i>Rehab Management</i> , September 2009.		X	
Saffari, Morgan. <i>Special Care for Special Needs</i> . <i>Rehab Management</i> , January/February 2007.	X		
Skou, M.T.: <i>Et tungt arbejde</i> . <i>Magasinet Arbejdsmiljø</i> , nr. 9, 2008. http://www.arbejdsmiljoviden.dk/Aktuelt/Magasinet_Arbejdsmiljo/Magasinoversigt/2008/09/Fokus_Overbelastning__Et_tungt_arbejde.aspx		X	
Sundhedsstyrelsen. <i>Utilsigtede hændelser hos svært overvægtige</i> . 2009		X	X
Teknologirådet. <i>Fedme som Samfundsproblem</i> . Resumé og skriftlige kilder fra høring i Landstingssalen, Christiansborg den 27. oktober 2009			X
Thrall, Therese Hudson: <i>Design with dignity</i> . <i>Hospital Connect.com</i> . Nov. 2005. http://www.hhnmag.com/hhnmag_app/hospitalconnect/search/article.jsp?dcrpath=HHNMAG/PubsNewsArticle/data/0511HHN_FEA_Bariatrics&domain=HHNMAG	X		
Twedell, Diane. <i>Providing Holistic Care to Bariatric Patients</i> . <i>The Journal of Continuing Education in Nursing</i> . October 2009. Vol 40, No 10.		X	
Villeneuve, Jocelyn, L. Morissette, C. Gambin, P. Poulin, H. Renaud, G. Bertrand, <i>WORK INJURY PREVENTION WHEN WORKING WITH BARIATRIC CLIENTS</i>	X		
Wagner SK.; <i>Dignity and style. Bariatric furniture designs hit their stride</i> . <i>Health Facil Manage</i> . 2007 Apr;20(4):21-5.		X	
Whipple, K.L.: <i>Maximizing Healthcare Provider Safety While Rehabilitating the Bariatric Patient</i> . <i>Bariatric nursing and Surgical Patient Care</i> , Vol. 3, Number 1, 2008.		X	
Wignall D., <i>J Diabetes; Design as a critical tool in bariatric patient care</i> . <i>Sci Technol</i> . 2008 Mar;2(2):263-7.	X		
Wilson, K.: <i>Ergonomics and the Bariatric Patient</i> . <i>Bariatric Nurs Surg Patient Care</i> , 2006; 1:173 – 178	X		
Worksafe Victoria: <i>A Guide to Designing Workplaces for Safer Handling of People</i> , 2007. http://www.workcover.vic.gov.au/wps/wcm/resources/file/ebd2704b5cc2ca1/VWA531.pdf	X		
Wright K, Bauer C.; <i>Meeting bariatric patient care needs: procedures and protocol development</i> . <i>J Wound Ostomy Continence Nurs</i> . 2005 Nov-Dec;32(6):402-6. Review.		X	

BILAG 6 - KONTAKT

FAGLIGT ANSVARLIGE FOR DENNE VEJLEDNING ER:

Arkitekt MAA Lone Sigbrand, Statens Byggeforskningsinstitut, Aalborg Universitet

los@sbi.aau.dk, tlf.: 99 40 22 70 / 28 10 40 41

www.sbi.dk

Fysioterapeut MLP Gitte Bøgedal, Plambech & Bøgedal

gitte@plambechogbogedal.dk tlf.: 61 71 89 12

www.plambechogbogedal.dk

Ergoterapeut MPM Lene Plambech, Plambech & Bøgedal

lene@plambechogbogedal.dk, tlf.: 21 72 30 51

www.plambechogbogedal.dk

Konsulent Anne Christensen, Socialstyrelsen

acn@socialstyrelsen.dk, tlf.: 41 74 00 01

www.socialstyrelsen.dk

ØVRIGE HOVEDAKTØRER I PROJEKTET ER:

Direktør Jens Peter Steensen, Odense Universitetshospital

jens.peter.steensen@ouh.regionyddanmark.dk, tlf.: 65 41 13 40 / 21 44 63 59

Arbejds miljøkonsulent Torben Garbo, Odense Universitetshospital

torben.garbo@ouh.regionyddanmark.dk, tlf.: 51 64 43 78

Souschef Hanne Finsen, Pleje- og Omsorgsafdelingen, Nyborg Kommune

hafi@nyborg.dk, tlf.: 63 33 73 49 / 51 59 92 42