

República del Perú



Ministerio de Educación

GUÍA METODOLÓGICA



Organización y participación en
la comunidad

Cuaderno de trabajo N° 3

Guía Metodológica “Organización y Participación en la Comunidad” del Cuaderno N° 3

© **Ministerio de Educación**

Programa de Alfabetización y Educación Básica de Adultos

PAEBA - PERÚ

Codirectores del Programa PAEBA-PERÚ

Armando Ruiz Tuesta

Francisco Gutiérrez Soto

Elaboración: Equipo de Trabajo de Materiales Educativos

Luis Vásquez Quispe - Coordinador

Tatiana Riquelme Silva

Amparo peceros Silvera

Corrector de estilo

Eduardo Borrell Castro

Ministerio de Educación

Programa PAEBA-PERÚ

Pabellón A 3er. piso - Telefax 226-0943

Van de Velde 160 - San Borja

Segunda edición

2005

Quinta reimpresión

Enero 2007

Hecho el Depósito Legal en la Biblioteca Nacional del Perú: 2007-00635

ISBN: 9972-845-72-9

Diseño y Diagramación:

Proyectos & Servicios Editoriales

Tel. 564-5900

Impresión:

Tarea Gráfica Educativa

Tiraje: 500 ejemplares



GUÍA METODOLÓGICA



**Organización y participación en
la comunidad**

Cuaderno de trabajo N° 3

ÍNDICE

5	INTRODUCCIÓN
7	1. Concepción de los cuadernos de trabajo
9	2. Aspectos generales para la organización de las sesiones de aprendizaje 2.1 La organización de los participantes 2.2 Planificar y organizar la práctica educativa 2.3 Recomendaciones básicas del proceso metodológico
15	3. Alcances metodológicos para desarrollar los niveles de comprensión lectora
19	4. Organización de las Unidades Temáticas 4.1 ¡Trabajemos por el barrio! Contenido temático Competencias, capacidades y actitudes curriculares Sugerencias didácticas 4.2 Organizándonos para trabajar Contenido temático Competencias, capacidades y actitudes curriculares Sugerencias didácticas
77	Bibliografía

INTRODUCCIÓN

Esta guía metodológica ha sido elaborada en el marco del Proyecto PAEBA – Perú. Su propósito es orientar a los supervisores y facilitadores en la utilización del cuaderno N° 4 *Mujeres y hombres en la promoción de la salud*, el cual corresponde al módulo 2 del Ciclo Inicial.

Las orientaciones didácticas y metodológicas que se presentan en este documento intentan responder a la necesidad de organizar y planificar actividades que de manera específica desarrollen las capacidades de las áreas del currículo que se han establecido para este módulo.

La presente guía contiene cinco capítulos:

- *El primer capítulo* desarrolla los fundamentos teórico y metodológico en los que se basa la elaboración de los cuadernos de trabajo.
- *El segundo capítulo* brinda orientaciones para la organización y planificación de las sesiones de aprendizaje. Asimismo da alcances sobre la utilización de la guía y del cuaderno de trabajo.
- *El tercer capítulo* da pautas metodológicas para desarrollar la comprensión lectora como base y apoyo de las capacidades de las áreas del currículo.
- *El cuarto capítulo* da cuenta de las dos unidades temáticas *Fomentamos la salud en el barrio* y *Mujeres y hombres: ¿iguales o diferentes?*, así como de las competencias y capacidades que se desarrollan con las distintas unidades del cuaderno.
- *El quinto capítulo* presenta las sugerencias didácticas para la organización y desarrollo de las actividades del cuaderno.

Las acciones planteadas en este documento son presentadas como sugerencias para el desarrollo de cada una de las actividades del cuaderno. Cabe señalar que estas actividades pueden ser modificadas y adaptadas según las necesidades y de los niveles de conocimiento del grupo de participantes en los círculos de aprendizaje.

Finalmente, se espera que esta guía sirva como punto de partida de la propuesta educativa y metodológica del proyecto y se vaya enriqueciendo con el aporte de los coordinadores locales, supervisores y facilitadores.

1. CONCEPCIÓN DE LOS CUADERNOS DE TRABAJO

El Cuaderno de Trabajo es un material que sirve de recurso pedagógico para las actividades de aprendizaje que se desarrollan en los círculos de atención del Programa, en el que el participante inicia procesos de adquisición de lectura y escritura y de cálculo matemático. Cabe señalar que las actividades están enmarcadas dentro de un propósito mayor, que es la reflexión sobre conocimientos y prácticas de vida propios de la persona joven o adulta.

En este material se presentan situaciones o acciones que llevan al participante a situarse como individuo social. Por ello, las valoraciones acerca del conocimiento y prácticas de vida que se recogen de las actividades planteadas en los cuadernos son producto de una confrontación del actuar de las personas adultas consigo mismas u otras.

Este cuaderno de trabajo se organiza a partir de dos unidades temáticas, *Fomentamos la salud en el barrio y Mujeres y hombres: ¿iguales o diferentes?*, que desarrollan tópicos de reflexión y análisis acerca de las experiencias de vida personal o grupal de las personas adultas alrededor de temas de salud y género. Estas unidades a su vez se complementan con tres sub unidades: *Reflexionando sobre nuestra*

producción, Reflexionando sobre nuestros escritos y Razonamos y calculamos.

La metodología utilizada para la lectura y escritura en los cuadernos de trabajo está pensada desde un enfoque comunicativo, que se caracteriza por desarrollar de manera contextualizada las cuatro competencias básicas de una lengua: la producción y comprensión oral, la producción y comprensión escrita. En torno a este enfoque se asume que el participante desarrollará nuevos aprendizajes en contextos de interacción comunicativa que sean significativos y en los que sus actitudes hacia el proceso mismo sean positivos.

El tratamiento del área *Lógico matemática* parte del reconocimiento de las capacidades que las personas adultas han desarrollado en su práctica cotidiana (transacciones de dinero, canjes, cálculo mental, entre otras) con el propósito de contextualizar los aprendizajes en situaciones concretas y llegar a estructuraciones matemáticas más complejas y abstractas del pensamiento lógico.

El acercamiento al conocimiento matemático previo que poseen los participantes tiene como propósito redimensionar sus capacidades adquiridas o desarrollar nuevas capacidades.

matemáticas que son necesarias a las personas jóvenes y adultas para su actuación y desenvolvimiento eficaz en su entorno e interacción social.

Las áreas *Desarrollo humano* y *Proyección y análisis social* se trabajan a partir de los contenidos que se presentan en las unidades temáticas, en la medida en que las capacidades descritas en estas áreas remiten a actitudes y capacidades de actuación que se pretenden desarrollar. En este sentido, el recurso metodológico para estas áreas se sustenta en el uso de técnicas participativas porque a través de éstas se promueven al análisis, la reflexión y los cambios de actitud de los participantes.

Características del cuaderno de trabajo

Los íconos en el cuaderno:

Las actividades propuestas en el cuaderno contienen consignas claras, impartidas a través de íconos, sobre las tareas que se han de realizar, lo que permite que los participantes trabajen a su ritmo y que el facilitador tenga la oportunidad y el tiempo para acercarse y apoyarlos continuamente.

Los íconos del cuaderno son soportes visuales que indican las acciones que deben realizar los participantes de ma-

nera individual o grupal. En ese sentido el facilitador hará conocer el significado de los íconos a los participantes para que estos puedan desarrollar las actividades con cierta autonomía.

La lógica del cuaderno:

Si bien el cuaderno sigue una lógica lineal, en cuanto a la presentación de los ejes de reflexión de cada unidad, el tratamiento para el desarrollo de las actividades de estos ejes están pensados para trabajarse de manera articulada e integral. De este modo, se asegura el desarrollo de las cuatro áreas del currículo.

En las sugerencias de actividades se señalan cuáles y cuántas son las actividades que de las sub unidades pueden realizar.

El uso de los billetes del cuaderno:

El cuaderno en sus últimas hojas presenta un juego de monedas y billetes, el cual se utilizará en diferentes sesiones de aprendizaje y según se sugieren en las actividades propuestas. Por esto es importante, que el facilitador guarde cada juego de monedas y billetes en sobres, de tal manera que asegure que podrán ser utilizados en el momento adecuado sin el temor de que los participantes se hayan olvidado de llevarlos al círculo.

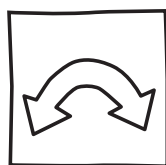

Relacionar

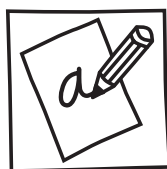

Escribir

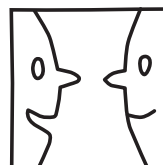

Conversar

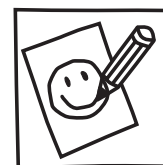

Dibujar

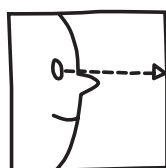

Observar

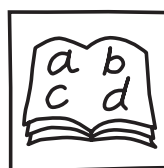

Leer



Pensar

2. ASPECTOS GENERALES PARA LA ORGANIZACIÓN DE LAS SESIONES DE APRENDIZAJE

2.1 La organización de los participantes

Organizar grupos por niveles de aprendizaje (módulos) para el trabajo grupal e individual

Los círculos presentan una población de jóvenes y adultos heterogénea; por un lado, los participantes poseen distintos niveles de conocimientos y experiencias respecto a las áreas del currículo, así como diferentes ritmos de aprendizaje; por otro lado, su asistencia y permanencia en las sesiones no siempre son regulares.

Lo anterior requiere que se aplique una estrategia de organización que permita el trabajo con grupos diferenciados y que puedan ser atendidos de manera simultánea. En ese sentido, el facilitador deberá ofrecer tareas diferenciadas con temáticas y capacidades distintas de acuerdo a los niveles de aprendizaje que presenten los participantes.

El trabajo por temas diferenciados y con grupos distintos dentro de una misma sesión permitirá al facilitador rotar por los grupos y asumir un rol de asesor en los procesos de reflexión y construcción de aprendizajes; es decir, el protagonismo para el desarrollo de las actividades estará cen-

trado en la actuación de los participantes y el facilitador será quien los conduzca.

La conducción de grupos diferenciados permitirá al facilitador identificar los avances y dificultades que presentan los participantes de manera individual, así como, proporcionar un mayor apoyo a aquellos que lo requieran.

Determinar grupos por niveles de aprendizaje

Los niveles de aprendizaje son conjuntos de capacidades básicas que se establecen de manera progresiva y permiten clasificar a los participantes en un determinado grupo de trabajo para una mejor actuación en él y para poder desarrollar aquellas capacidades que requieran.

Los niveles no se establecen por grados de estudios o grupo etéreo sino por las competencias que tenga el participante, lo que le permitirá desenvolverse con mayor seguridad en sí mismo y permitiéndole apoyar y apoyarse en los miembros de su grupo.

En la propuesta PAEBA, una primera determinación de niveles se esta-

blece a través de la propuesta curricular para cada ciclo. Un ciclo desarrolla dos módulos, que a su vez contemplan el uso de dos cuadernos de trabajo; en ese sentido, la progresión más puntual en los niveles descansan en el desarrollo de las capacidades prescritas para cada cuaderno.

El aporte de los materiales en la conducción y organización de grupos diferenciados

Uno de los soportes claves para las sesiones con grupos diferenciados es el cuaderno de trabajo, dado que facilita que los participantes puedan trabajar de acuerdo a sus niveles de conocimientos, ritmos de aprendizaje y con relativa autonomía frente al facilitador.

Las capacidades que se presentan de cuaderno a cuaderno se han distribuido de manera gradual y secuencial. Es decir, han sido intencionalmente seleccionadas para que se desarrollen progresivamente en los cuadernos, respondiendo al planteamiento de la propuesta curricular y a las necesidades educativas de los participantes.

Las actividades que se presentan en el cuaderno están pensadas para ser desarrolladas en pequeños grupos por niveles de aprendizaje, lo cual permite el trabajo simultáneo sin que los grupos interfieran entre sí. Asimismo da la posibilidad, al participante que en algún momento se ausentara de retomar su trabajo donde se quedó e integrarse a un grupo que esté desarrollando lo mismo.

2.2 Planificar y organizar la práctica educativa

La guía es una herramienta didáctica y metodológica básica para la programación de las sesiones de aprendizaje en los círculos. No obstante, habrá necesidad del trabajo y creatividad del facilitador para relacionar las capacidades con las actividades propuestas, contextualizar y adecuar las mismas, organizar la distribución de los tiempos y recursos y formular los indicadores de logro.

En la guía se presenta la distribución de competencias y capacidades que los participantes deben lograr en cada una de las unidades temáticas, las mismas que se desprenden de la Propuesta Curricular de Alfabetización y Educación Básica Alternativa de Jóvenes y Adultos. Asimismo se encon-

trarán en ella estrategias y actividades metodológicas de cómo desarrollarlas.

A continuación damos a conocer algunos alcances para un mejor acercamiento y utilización de la guía y el cuaderno de trabajo:

Conocer antes de actuar: Lectura reflexiva e intercambio grupal

Un punto de partida importante para el desarrollo de las sesiones de aprendizaje es conocer los materiales educativos de la propuesta, lo cual implica –en concreto– una lectura individual de los cuadernos de trabajo y de las guías metodológicas, así como reuniones para la reflexión e

intercambio grupal (en grupos de interaprendizaje, GIA, u otros espacios de intercambio).

La lectura reflexiva de la guía y del cuaderno de trabajo –invitación implícita y explícita en una propuesta de in-novación– permite profundizar en el marco conceptual y en la propuesta didáctica y metodológica de los materiales educativos. El resultado será un facilitador con mayor capacidad y autonomía para resolver las dificultades que encuentre en su quehacer pedagógico.

El intercambio grupal entre facilitadores –sobre lo propuesto en la guía y los cuadernos– dará como resultado una eficaz planificación de las sesiones de aprendizaje porque permitirá compartir experiencias, dialogar sobre cómo se van a adecuar y presentar los temas y cuál va a hacer la secuencia didáctica en el desarrollo del mismo.

Qué se quiere lograr: La identificación y clasificación de capacidades

La guía presenta competencias y capacidades que se pretende desarrollar utilizando el cuaderno de trabajo, las mismas que están agrupadas en correspondencia con las unidades temáticas. Estas se deberán seleccionar y adecuar en el desarrollo de las sesiones de aprendizaje. Por ello, es importante, no sólo reconocer las capacidades, sino ser capaces de entender qué quiere decir cada una de ellas.

Las actividades previstas para el desarrollo de las unidades temáticas han sido seleccionadas y agrupadas

en pequeños bloques a modo de unidades de aprendizaje. El facilitador deberá identificar y seleccionar las capacidades que considere que se corresponden con dichos bloques.

Situar la práctica educativa: Contextualización

La guía –como lo hemos señalado anteriormente– tiene organizadas las actividades del cuaderno de manera secuencial y en bloques. La intención sustantiva de esa organización es proporcionar al facilitador una ayuda didáctica de cómo desencadenar procesos de aprendizaje en los participantes de manera programática y secuenciada. No se trata de fijar estructuras o modelos que deban repetirse sino de brindar herramientas metodológicas y de organización básicas para llevar a cabo las sesiones de aprendizaje.

De este modo, la tarea que corresponde al facilitador consiste en la contextualización de las temáticas previstas en el cuaderno según sea la situación y entorno de los participantes.

Es decir, una vez que el facilitador conozca la organización de las actividades propuestas, deberá adecuarlas al contexto de los participantes con los que trabaja; en otras palabras, deberá tematizarla, de manera más específica y según la caracterización de su población. Por ejemplo: La unidad *¡Trabajemos por el barrio!* cuyo contenido temático es la identidad comunal al tematizarla deberá referirse a temas puntuales referidos a problemas del barrio, estrategia para revertirlos, instituciones, etc.

El facilitador podrá aprovechar esta contextualización para modificar las actividades de la guía –si lo considera necesario– ya sea recortándolas o insertando otras en función a los requerimientos de los participantes. Asimismo, es necesario adecuar las capacidades que presenta la guía con el fin de ajustarlas a las actividades que se van a desarrollar. Esta es una forma de plasmar los aprendizajes que los participantes van a lograr. La contextualización de capacidades tendrá que tener en cuenta las temáticas a desarrollar, el nivel de conocimientos de los participantes, sus necesidades e intereses.

Temporalizar la práctica educativa: Tiempos y recursos

Otra tarea, igualmente necesaria, está referida a establecer el tiempo que demandará desarrollar determinadas unidades de aprendizaje. Para ello, habrá que tener en cuenta el ritmo de aprendizaje y niveles de asistencia de los participantes. Cabe señalar que los tiempos establecidos son aproximaciones que el facilitador estima que necesitarán los participantes en lograr sus aprendizajes y no tiempo fijos. La mirada del facilitador deberá estar puesta en advertir si el participante logra las capacidades previstas y no en la ejecución de todas las actividades; es decir, se puede tener concluidas todas las actividades, pero no necesariamente se habrá logrado el desarrollo de las capacidades previstas para esa unidad. Es importante tener presente que las actividades están al servicio del desarrollo de las capacidades previstas, lo cual es al fin la intención educativa.

La asistencia de los participantes a los círculos de aprendizaje es generalmente irregular; por ello, es necesario que, al momento de programar las actividades, se prevean aquellas que los participantes puedan ir desarrollando en forma individual o en parejas, y permitan la inserción de otros, conforme van llegando a los círculos. El objetivo de esto será reforzar alguna temática en particular, iniciarlos en algún tema o brindarles tareas puntuales que contribuyan a consolidar capacidades ya adquiridas o iniciarlos en otras.

Asimismo, en la planificación de las actividades hay que especificar los recursos que se van a utilizar en el desarrollo de la sesión: cuadernos, papelógrafos, letras móviles, monedas, billetes, plumones, revistas, periódicos, hojas de aplicación, etc. La previsión de estos recursos permitirá que la sesión se realice sin contratiempos ni retrasos.

Advertir los aprendizajes: Evaluación e indicadores

La evaluación, como se entiende en la propuesta PAEBA, es una evaluación de proceso y formativa, la misma que tiene como objetivo advertir los avances, las dificultades y los procesos, con el fin de ir retroalimentando y asegurando el desarrollo de sus capacidades.

Esta evaluación permitirá a los participantes pasar de un cuaderno a otro en la medida en que los participantes dan cuenta de los procesos de logros de las capacidades prescritas para los cuadernos. Es decir, no se trata de que los participantes llenen o acaben

los cuadernos sino de que hayan logrado las capacidades señaladas en ellos.

Una forma de seguir el avance de los participantes es a través de la elaboración de indicadores de logro. Estos indicadores se desprenden de las capacidades que se desarrollarán a través de las actividades planificadas.

Los indicadores deberán ser elaborados por el facilitador durante la planificación de las sesiones de aprendizaje y de acuerdo a los niveles de cada grupo. Cabe señalar que los indicadores expresan en concreto y de forma observable los logros que los participantes han alcanzado con el desarrollo de la sesión o del tema trabajado

2.3 Recomendaciones básicas del proceso metodológico

Contextualizar los aprendizajes

La planificación de las sesiones de aprendizaje deberá tener presente el contexto en el cual viven e interactúan las personas jóvenes y adultas, de modo que los tópicos de reflexión de los contenidos transversales y de las capacidades curriculares tengan como argumento de discusión su entorno.

Lo anterior permite que los participantes den mayor relevancia a los temas que desarrollan y que adviertan que sus aprendizajes tienen una utilidad para su vida.

La relación entre contexto y aprendizaje contribuye a que los participantes confronten sus experiencias con nuevos saberes, lo cual despierta mayor interés y motiva la participación; asimismo, posibilita que los jóvenes y adultos aprendan a aprender, es decir que no memoricen conceptos sino que adquieran aprendizajes sólidos para un saber hacer.

Promover la interacción y el trabajo cooperativo entre los participantes

La interacción y el trabajo cooperativo en las sesiones de aprendizaje promueve que los participantes confronten entre sí distintos puntos de vista, reflexiones sobre determinados temas, concepciones e interpretaciones de la realidad que conllevan a conflictos sociocognitivos en el grupo y que, luego, son resueltos en consenso o asumiendo acuerdos en los que cada miembro asimila perspectivas diferentes a la suya.

Esta interacción significa una mayor riqueza de experiencias educativas, lo que ayudará a los participantes a examinar de forma más objetiva su entorno, además de generar habilidades cognitivas de orden superior (inferencias, argumentación y otras); las que resultarán en la capacidad de respuestas creativas para la resolución de los diferentes problemas que deban enfrentar tanto en el con-

texto de las sesiones como en la vida diaria.

Organizar y sistematizar las conclusiones y aprendizajes

La metodología de trabajo de la propuesta PAEBA privilegia la participación, el análisis, el diálogo y la reflexión entre los participantes, lo que hace necesario ordenar y advertir el proceso que se desencadena en ellos a través de las sesiones de aprendi-

zaje, así como dar cuenta de las conclusiones a las que arriba el grupo.

Reconstruir el proceso de aprendizaje permite a los participantes reconocer las capacidades que desarrollaron, advertir las dificultades que tuvieron, identificar las estrategias que aplicaron y los avances alcanzados; es decir, la evaluación como proceso le permitirá al facilitador y al participante retroalimentar sus mecanismos de aprendizaje y autoaprendizaje.

3. ALCANCES METODOLÓGICOS PARA EL DESARROLLO DE NIVELES DE COMPRESIÓN LECTORA

En este nuevo módulo creemos necesario brindar de manera específica alcances metodológicos de cómo dar tratamiento a la lectura comprensiva teniendo en cuenta los niveles de comprensión lectora y los procesos cognitivos que estos implican. Lo cual permitirá que los participantes alcancen en concreto destrezas y habilidades que les permitan abordar los textos con mayor éxito.

Antes de pasar a detallar los niveles de comprensión lectora, cabe presentar lo qué entendemos por lectura comprensiva.

La comprensión es un proceso interactivo por medio del cual el oyente o lector, con base a su experiencia y en sus vivencias, da significado al texto, en un esfuerzo por recrear el significado que el autor ha querido comunicar¹.

Comprender es ante todo un proceso de construcción de significados acerca del texto que pretendemos comprender. Es un proceso que implica activamente al lector, en la medida en que la comprensión que realiza no es un derivado de la recitación del contenido de que se trata...²

En suma, comprender un texto es dar y encontrar significados; es decir, es un proceso de interacción entre el lector y el texto, en el que se reconocen significados y se conocen nuevos significados. La apropiación de estos dependerá en gran medida de sus saberes previos, de su experiencia, sin embargo, sabemos que una lectura comprensiva requiere de andamios – soportes– que permitan al lector ir más allá de la decodificación de signos.

Los niveles de comprensión lectora:

El conocer los niveles de comprensión lectora permitirá identificar el nivel de profundidad lectora que tienen los participantes como lectores. Asimismo, permitirá realizar la evaluación de proceso y de los logros de los participantes, lo cual facilitará ofrecer ayudas complementarias y oportunas al aprendizaje y desarrollo de capacidades lectoras.

Los niveles de comprensión son el literal y el inferencial. En este módulo creemos que los participantes deberían llegar a una lectura comprensiva inferencial; niveles que deberían incluir tanto dimensiones cognitivas

1. CASTRO, Antonio. Lenguaje, escuchar y leer en Alegría de enseñar N° 4. Pág. 158.

2. SOLÉ, Isabel. Estrategias de lectura. Materiales para la innovación educativa. Pág.37

como afectivas de la comprensión lectora y que pueden ser aplicados no sólo en textos narrativos.

- ✓ **La comprensión literal**³: Es aquel en el que los participantes recuerdan, asocian o explican lo que el texto dice.

Reconocimiento y recuerdo: Se trata de estimular a los participantes a reconocer y recordar la información que aparece explícitamente en el texto. Este reconocimiento y recuerdo se refiere a:

- Reconocimiento y recuerdo de detalles: nombres de personajes, incidentes, tiempo, lugar.
- Reconocimiento y recuerdo de ideas principales: una oración explícita en el texto, que contenga la o las ideas principales.
- Reconocimiento y recuerdo de secuencias: el orden de las acciones explícitamente planteadas en el texto completo o en el trozo seleccionado.
- Reconocimiento y recuerdo de las relaciones de causa y efecto: razones que determinan un efecto o consecuencia.
- Reconocimiento y recuerdo de rasgos de personajes: identificar características explícitas de un personaje que ayuden a definirlo.

Reorganización: Clasificación, esquematización, resumen. Se trata de estimular a los participantes

a dar una nueva organización a las ideas, o informaciones u otros elementos del texto mediante procesos de clasificación, esquematización y síntesis que se describen a continuación.

- Clasificación: ubicar en categorías o clasificar los objetos, lugares, personas y acciones mencionados en el texto.
- Esquematización: reproducir el texto en forma esquemática. Se puede ejecutar utilizando oraciones o mediante representaciones u organizadores gráficos.
- Resumen: sintetizar el texto mediante oraciones que reproducen los hechos o elementos principales.

- ✓ **La comprensión inferencial**: Es cuando se establecen asociaciones y relaciones entre los significados; además de interpretar la intencionalidad de la comunicación del autor del texto.

El planteamiento de hipótesis sobre la base de las ideas e informaciones explícitamente planteadas en el texto y de la experiencia personal de los participantes (esquemas cognitivos).

- Inferencia de detalles: formular conjeturas o hipótesis acerca de los detalles adicionales que el autor podría haber incluido en el texto para hacerla informativa, atractiva o interesante.

3. CONDEMARÍN, Mabel. Módulos para desarrollar el lenguaje oral y escrito. Pág. 128 – 130.

- Inferencia de ideas principales: inducir la idea principal, significado general, tema o enseñanza moral que no están expresamente planteados en el texto.
- Inferencia de secuencias: determinar el orden de las acciones cuando su secuencia no esté establecida con claridad en el texto. También pueden determinar las acciones que precedieron o siguieron a las que se señalan en el texto.
- Inferencia de causa y efecto: plantear hipótesis acerca de las motivaciones de los personajes y de sus interacciones con el tiempo y el lugar. También requiere que realicen conjeturas sobre las causas que determinaron ciertas acciones.
- Inferencia de rasgos de personajes: determinar características de los personajes que no aparecen explícitamente en el texto.

Lectura crítica: Juicios de realidad o fantasía y juicios de valor. Se trata de que emitan un juicio valorativo, comparando las ideas presentadas en el texto con sus propios valores o bien con criterios externos dados o por otros medios escritos. Esta lectura crítica puede referirse a:

- Juicios de realidad o fantasía: se trata de distinguir entre la realidad y lo que pertenece a la fantasía del autor.
- Juicios de valor: juzgar desde un punto de vista ético, la actitud y/o las acciones de los personajes.
- Apreciación: a través de la toma de conciencia del impacto psicológico o estético que el texto ha producido. Esta apreciación puede enriquecerse a través del conocimiento de las técnicas literarias, del estilo y de las estructuras empleadas.

4. ORGANIZACIÓN DE LAS UNIDADES TEMÁTICAS

4.1 Primera unidad temática: ¡Trabajemos por el barrio!

Contenido temático

Esta unidad está dirigida a que los participantes reconozcan aquellas necesidades y problemas que hay en su localidad, con el fin de que, al identificarlos puedan reflexionar y analizar sus causas y los efectos que acarrear en sí mismos y en los miembros de su familia. A partir de la constatación de esos problemas, pueden redefinir nuevos roles y responsabilidades hacia la comunidad, desarrollando actitudes de tolerancia y participación que les permitan consolidar su identidad como grupo social.

En ese sentido, la unidad no sólo pretende que los participantes tomen conciencia de la problemática que los rodea sino que se identifiquen con ella, asumiendo un rol activo que permita conjugar esfuerzos en su comu-

nidad permitiendo de alguna manera revertir dicha problemática en la medida de sus posibilidades e intereses. Por esto que las técnicas que se presentan pretenden hacer que el adulto identifique aquellas acciones que llevan al mejoramiento de su localidad, a reflexionar sobre los efectos positivos que éstas tendrían a largo plazo en su barrio, así como reconocer las instituciones que podrían aunarse a este fin y con las cuales formar alianzas que permita alcanzar mayores logros.

A modo de síntesis, esta unidad busca, que el adulto hombre y mujer, redescubra el papel que, como miembro activo de una comunidad, le toca desempeñar para su mejoramiento y las posibilidades de crecimiento personal y social que esto ocasionaría en la trascendencia hacia la comunidad.



El participante del círculo desarrollará las siguientes competencias, capacidades y actitudes:

Área de Comunicación

Comunicación oral

Comunica de manera oportuna sus necesidades, experiencias y opiniones. Escucha con atención y comprende la información que escucha.

- ✓ Da referencias sobre los problemas de su comunidad y emite una opinión crítica al respecto.
- ✓ Da información sobre las instituciones que intervienen en su comunidad y el tipo de relación que establece con éstas.
- ✓ Crea y relata oralmente una historia a partir del ordenamiento de imágenes.
- ✓ Dialoga en grupo acerca de los problemas que afectan a su comunidad y propone acciones para revertirlos.
- ✓ Opina y respeta las opiniones distintas a las suyas al analizar las diversas causas y consecuencias de los problemas que afectan a su comunidad.
- ✓ Argumenta ideas y opiniones propias al analizar los problemas de su comunidad, reconoce y respeta las opiniones distintas a las suyas.

Comunicación escrita

Lee de manera comprensiva textos escritos que utiliza como fuente de información y aprendizaje.

- ✓ Interpreta imágenes referidas a la organización vecinal y expresa sus comentarios al respecto.
- ✓ Formula hipótesis de anticipación sobre el contenido de los textos (noticias, avisos) a partir de indicios como la silueta del texto, las imágenes, los títulos, las ilustraciones, etc.; y las confronta con los miembros del grupo.
- ✓ Lee globalmente y con la ayuda de imágenes una noticia y expresa sus comentarios sobre la misma.
- ✓ Lee globalmente y extrae la idea principal, tema central y algunos datos relevantes de textos (avisos, noticias) y emite una opinión crítica frente a la misma.

Produce textos escritos para dar información y referencias acerca de diferentes situaciones comunicativas.

- ✓ Escribe noticias y avisos respetando sus características (titular, mensaje, fecha, lugar, etc.). Respeta aspectos formales básicos (letra legible, usa el punto final al término de las oraciones).
- ✓ Elabora y utiliza matrices diagnósticas para dar información sobre la problemática de su comunidad y argumenta sus opiniones.

- ✓ Escribe textos referidos a los problemas de su comunidad identificando sus causas y efectos y plantea soluciones.

Área Lógico matemática

Organización del espacio.

Representa y describe relaciones espaciales que determina en su entorno, usando sistemas de referencia y códigos.

- ✓ Interpreta un plano de su localidad. Da información sobre su ubicación, la ubicación de algunas instituciones y de sus vecinos más cercanos.
- ✓ Elabora planos de su localidad estableciendo relaciones espaciales entre los objetos representados e identifica posiciones y distancias.
- ✓ Describe la ubicación de las instituciones y vecinos de su comunidad en relación a sí mismo o a otros puntos de referencia.

Números y numeración

Comunica información cuantitativa necesaria para desenvolverse en su vida diaria. Valora dicha información.

- ✓ Lee y escribe números naturales para dar cuenta de situaciones de su entorno comunal.
- ✓ Aplica los principios de la numeración de posición al leer y escribir números naturales referidos a situaciones de su comunidad, empleando para ello el tablero de valor posicional.
- ✓ Compara números naturales para dar cuenta de similitudes y diferencias en situaciones comunales y establece relaciones de mayor que, menor que, igual a.

Organización de datos y estadística

Registra y analiza información cuantitativa utilizando cuadros, esquemas y códigos.

- ✓ Lee e interpreta diagramas, tablas y esquemas sobre los problemas de su localidad, sus efectos y acciones para revertirlas.
- ✓ Formula preguntas y conclusiones a partir de la interpretación de datos estadísticos sobre la problemática de su comunidad.

Área de Desarrollo humano

Desarrollo personal y habilidades sociales

Toma decisiones y actúa con seguridad en sí mismo en su entorno familiar y comunal.

- ✓ Reconoce su rol como persona en su comunidad.
- ✓ Reconoce la importancia de tener ideales que puedan contribuir en el desarrollo de su comunidad como parte de su proyecto de vida.
- ✓ Establece relaciones de participación compartida y de solidaridad hacia el otro.

- ✓ Participa en el grupo opinando, proponiendo, tomando decisiones y actuando críticamente ante otras opiniones.

Familia y sociedad

Organiza y cumple los diferentes roles y funciones que desempeña en su grupo familiar y comunal.

- ✓ Se identifica con el lugar donde vive, con las instituciones que lo representan, y reconoce la importancia de trabajar para el mejoramiento de su comunidad.
- ✓ Reflexiona acerca de su actuación y participación en la elaboración de diagnósticos y planificación participativa.
- ✓ Identifica y valora los servicios y/o beneficios que brindan determinadas instituciones a su comunidad y asume una actitud crítica al respecto.

Área de Proyección y análisis social

Participación y toma de decisiones

Toma decisiones sobre el desarrollo de su comunidad, asumiendo el diálogo como forma de llegar a acuerdos.

- ✓ Afirma su sentido de pertenencia a una comunidad y expresa sus necesidades y deseos de su mejoramiento.
- ✓ Se reconoce como parte importante de su localidad y promueve acciones para mejorar las condiciones de vida en su comunidad.
- ✓ Reconoce en el trabajo cooperativo un medio de organización que permite actuar y tener logros dirigidos al mejoramiento de las condiciones de su localidad.
- ✓ Escucha diversos problemas y advierte la necesidad de aunar esfuerzos y organizarse para poder superarlos.

Organización comunal

Planifica, organiza y elabora diagnósticos de su localidad y realiza acciones concretas de mejoramiento de su entorno.

- ✓ Da cuenta de los problemas que hay en su localidad, así como de sus causas y efectos en él y en su grupo familiar.
- ✓ Da cuenta de las ventajas que tiene trabajar para lograr objetivos que incidan en el mejoramiento de las condiciones de vida de su familia y comunidad.
- ✓ Identifica las acciones que debería emprender como medio para revertir y mejorar la situación de su localidad.
- ✓ Valora de manera positiva el beneficio grupal anteponiéndolo a intereses personales o particulares.

Sugerencias didácticas para el desarrollo de las actividades

Las actividades que a continuación se presentan han sido organizadas y secuenciadas alrededor de un propósito general. Cada grupo de actividades, unidad de aprendizaje, está encabezado por un subtítulo que indica lo que se trabajará sin romper la secuencia entre las actividades. Estas pueden ser modificadas, sin perder de vista su propósito. Cabe señalar que queda a criterio del facilitador dosificar en el tiempo cada bloque de actividades según crea necesario.

Páginas 4, 5, 6, 7, 8, 9, 34, 35, 36, 37, 38, 46, 47 y 48,

Propósito: Identificar problemas que afectan a su comunidad, priorizarlos según su incidencia y representarlos en un gráfico circular. Interpretar y elaborar planos de su comunidad y resolver situaciones de ubicación identificando posiciones.

Leen una noticia sobre la problemática del barrio

- ✓ Utiliza la técnica de *La telaraña*. Forma a los participantes en círculo. Entrega a un integrante un ovillo de lana y pídele recordar una anécdota o información que quiera compartir con el grupo. Cuando acabe su relato, debe de quedarse con la punta de la lana y tirar el ovillo a su compañero, quien sigue la misma dinámica hasta que todos hayan expresado su historia. A modo de conclusión, pregunta ¿qué información les gustó más? ¿Fue fácil o difícil compartir la información? ¿Por qué?, etc.
- ✓ Presenta a los participantes la noticia de la página 6 escrita en un papelógrafo para que te sirva como apoyo. Da un tiempo a los participantes para que observen en sus cuadernos el texto. Después haz preguntas que los lleven a interrogarse sobre el texto: ¿De qué creen que tratará el texto? ¿Por qué dicen eso? ¿Qué más dirá? ¿Qué tipo de texto es? ¿Cómo lo saben? ¿Dónde han visto textos parecidos?, etc. Puedes anotar sus respuestas en el papelógrafo para después contrastarlas.
- ✓ Lee la noticia. Recuerda ensayar antes, así podrás leerla con fluidez. Respeta los signos de puntuación



y da la entonación adecuada. Mientras vas leyendo puedes ir señalando en el papelógrafo las palabras.

- ✓ Una vez terminada la lectura, haz preguntas a los participantes sobre el contenido de la misma y también preguntas de reflexión: ¿De qué trató la noticia? ¿Qué pasa con el río Rímac? ¿Por qué pasa eso? ¿Qué les parece lo que va a hacer el alcalde? ¿A quién compete mantener el río limpio? ¿Esto afectará a los vecinos de la zona? ¿Cómo? ¿Qué deberían hacer? Acude al papelógrafo donde anotaron sus hipótesis y contrasta con las respuestas que están dando ahora.
- ✓ Pide que resuelvan en grupo los ejercicios de la página 7, que comparen y fundamenten sus respuestas.
- ✓ Recuerda que, en otro momento, puedes seguir trabajando con la lectura, así los participantes pueden: señalar las partes de la noticia (encabezado, cuerpo), identificar los datos (cuándo ocurrió, dónde, qué ocurrió ...), identificar palabras conocidas, extraer palabras nuevas, copiar oraciones en tiras de papel para después recortarlas y construir nuevas oraciones, formar familias de palabras, etc.
- ✓ Pídeles leer en silencio el texto de la página 46 y resolverlo.

la respuesta correcta.

a) La fecha de la noticia es:

- El 28 de noviembre
- El 27 de diciembre
- El 05 de enero

b) El nombre del periódico es:

- Sociedad
- La República
- Río Rímac

en algo que haya pasado en tu barrio y escríbelo.

a) ¿Qué sucedió?

b) ¿Cuándo sucedió?

c) ¿Dónde sucedió?

TRABAJEMOS POR EL BARRIO | 7

REFLEXIONANDO SOBRE NUESTROS ESCRITOS

Este fue el primer borrador de una noticia. Encuentra algunos errores.

Ante la inminente crecida del río Rímac debido a la temporada se intensifican los labores de descontaminación de sus riberas. De este modo, el alcalde de Carmen de la Legua, Félix Moreno Caballero, convocó a los municipios involucrados a participar en un programa denominado "Solvenos el Río Rímac".

¿Cuántos errores encontraste?

Compara tus correcciones con el texto correcto.

Ante la inminente crecida del río Rímac debido a la temporada se intensifican los labores de descontaminación de sus riberas. De este modo, el alcalde de Carmen de la Legua, Félix Moreno Caballero, convocó a los municipios involucrados a participar en un programa denominado "Solvenos el Río Rímac".

¿Cuántos eran los errores?

Compara con tu grupo.

46 |

el texto correctamente.

Completa las palabras.

a) Cre_ ida → Crecida

b) De_ ido → _____

c) La_ ores → _____

d) Descontamina_ ión → _____

e) Ri_ eras → _____

f) Muni_ ipios → _____

REFLEXIONANDO SOBRE NUESTROS ESCRITOS | 47

- ✓ Invítalos a escribir el texto correctamente en la página 47 e intercambiárselo para corregir posibles faltas. Haz que resuelvan la página 48 a manera de concurso.
- ✓ Reparte tiras de cartulina para que formen oraciones o frases con las palabras de las páginas anteriores, diles que la oración más original será la ganadora. Pega todas las oraciones en el círculo, invítalos a leerlas y a hacer una marca en aquella que le parece la más original. Haz que cuenten los votos y ordenen las oraciones de la que obtuvo más a menos puntaje.

Identifican problemas de su barrio

- ✓ Trabaja la técnica *Los murales*. Invítalos a cerrar los ojos, que se relajen, modula tu voz y pídeles recordar cómo es su barrio, cómo son las casas, cómo son los vecinos, qué elementos les gustan más y cuáles les gustan menos.
- ✓ Reparte a cada participante un papelógrafo, indicándoles que lo doblen en dos y que dibujen en un lado lo agradable de su barrio y, en el otro, lo desagradable. Proporcionales los materiales necesarios.
- ✓ Invítalos a presentar sus trabajos y que los describan. Haz que reflexionen sobre las coincidencias y diferencias.
- ✓ Preséntales la lámina de la página 8. Dale un tiempo para que adviertan de qué trata.
- ✓ Haz un cuadro anticipatorio como el que sigue, en un papelógrafo.

Los problemas que presenta el barrio de Filomena son:	V	F
Prostitución		
Transporte		
Violencia familiar		
Drogas		

Pídeles cerrar sus cuadernos y preséntales el cuadro. Anota sus respuestas en el papelógrafo. Luego, invítalos a contrastar sus respuestas.

 Encuentra las palabras en el pupiletras.

a	f	b	i	c	q	e	c
h	l	a	m	p	e	r	o
r	a	s	i	s	t	e	n
a	c	u	d	i	r	n	v
i	b	r	g	t	l	o	e
f	c	a	m	i	n	a	r
n	r	g	d	r	i	n	s
o	o	n	i	l	d	o	a
c	l	i	d	e	r	a	r
p	r	o	p	o	n	e	r

- * caminar ✓
- * basura
- * conversar
- * liderar
- * asisten
- * acudir
- * confiar

 las palabras que encontraste:

48 | REFLEXIONANDO SOBRE NUESTROS ESCRITOS

 los problemas del barrio de Filomena.

Estos son los problemas que más afectan a mi barrio.



¿Qué problemas afectan al barrio de Filomena?

¿Qué problema afecta más al barrio de Filomena?

¿Qué problema afecta menos al barrio de Filomena?

8 | TRABAJEMOS POR EL BARRIO

- ✓ Presenta los siguientes materiales que haz preparado anteriormente:
 - Gráfico circular de la página 8 en un papelógrafo (sólo la silueta).
 - Porciones del gráfico en cartulinas de diversos colores.
- ✓ Organízalos por grupos, preséntales el gráfico circular y pega al costado de la silueta las porciones de cartulinas. Invítalos a pegar la información dentro de la silueta. Haz que recuerden el contenido del gráfico. De los problemas presentados por Filomena, ¿cuál es el mayor? ¿Cuál es el menor? Aprovecha este gráfico para reflexionar sobre la división del todo en partes.
- ✓ Pídeles que relacionen las imágenes con la realidad de su comunidad. Haz que en grupo acuerden: ¿Qué situaciones similares se han presentado en su barrio y cómo les afecta?
- ✓ Utiliza la técnica *Lluvia de ideas por tarjetas*. Reparte tarjetas vacías a cada grupo. Pídeles escribir uno de los problemas que observan en su barrio.
- ✓ Recoge las tarjetas, pégalas en un papelógrafo y agrúpalas por similitud.



- ✓ Pídeles observar y leer las palabras de la página 9. Haz que completen los recuadros con aquellos problemas que aparecen en el papelógrafo y que no están presentes en el cuaderno.
- ✓ Invita a los participantes a priorizar los problemas del mayor al menor, luego pídeles que lo grafiquen en el círculo. Recuerda que las líneas grises sirven sólo de guía. Ayúdalos en el proceso.
- ✓ Una vez que han elaborado sus respectivos gráficos, pídeles que resuelvan las preguntas del cuaderno. Invítalos a compartir sus respuestas y trabajos realizados.
- ✓ A modo de conclusión haz que identifiquen los problemas más comunes del barrio y preparen en un pape-

lógrafo un esquema circular donde los representen. Recuerda guardarlo porque se utilizará luego.

- ✓ Utiliza la técnica anterior *lluvia de ideas por tarjetas* para identificar los principales problemas que afectan al país y al mundo. Haz que preparen gráficos para representarlos e intercambiarlos. Incentiva el diálogo en torno a los problemas presentados y relaciónalos con los anteriores.

Elaboran periódicos sobre noticias del barrio

- ✓ Pídeles que se formen en grupos de 3 a 5 integrantes.
- ✓ Entrégales periódicos, para que reconozcan sus características: titulares, imágenes, tipos de noticias, etc. Haz que noten las secciones que presentan y los tipos de noticias que hay en cada uno.
- ✓ Proponles elaborar un periódico con información, opiniones y experiencias que el grupo tenga sobre acontecimientos de la comunidad.
- ✓ Entrega a cada grupo hojas para que escriban sus noticias. Ayúdalos en la redacción. Motívalos a ilustrarlos. Luego pega varios papelógrafos y haz que ordenen las noticias elaboradas. Da un tiempo cada día para que lean alguna noticia y dialoguen sobre ella. El periódico también pueden incluir actividades de la comunidad o círculo, noticias de empleos, etc.

Nota: Trabaja esta actividad permanentemente en el círculo de tal forma que se puedan elaborar periódicos quincenales donde los participantes comuniquen acontecimientos de su interés.

Interpretan imágenes sobre problemas de la comunidad

- ✓ Pide que observen la página 4 y haz preguntas de comprensión: ¿Quiénes están? ¿Qué situaciones se presentan? ¿Qué problemas reconocen? Da un tiempo para que los participantes conversen y acuerden sus respuestas.



Elige el diálogo que corresponde a la lámina y escríbelo.

¡Taxi!

¡Taxi!

¡Así es!, hagamos una reunión entre todos los vecinos.

Este barrio es un desorden, Filomena.

Este barrio está bien cuidadito.

¡Miral cómo Barren los vecinos.

TRABAJEMOS POR EL BARRIO | 5

✓ Entrégales pedazos de cartulina para que escriban los problemas o situaciones que identifican.

✓ Prepara el siguiente cuadro:

¿Quiénes son?	¿Qué actitudes muestran?	¿Qué crees que dirán?

Pide que observen a las personas que están conversando y pídeles anotar en el cuadro sus respuestas.

✓ Haz que lean los diálogos de la página 5 y que encuentren cuál es el texto que corresponde a la lámina. Una vez que lo han identificado, pídeles que lo escriban en el lugar que corresponda. Haz que contrasten lo que completaron en el cuadro con el diálogo.

✓ Invítalos a ponerse en parejas y centrarse en uno de los problemas de la imagen. Pídeles hacer una descripción de ese problema en un papelógrafo. Recuerda acercarte y orientarlos en la construcción del texto. Pídeles que intercambien los textos, se corrijan y fundamenten el porqué de las correcciones.

Se ubican en el plano

✓ Teniendo en cuenta la situación anterior, responden a las preguntas: ¿Cómo haría Filomena para reunir a sus vecinos? ¿Qué necesita hacer para invitarlos a una reunión? ¿Crees que un plano de su barrio le ayudaría? ¿Por qué?

✓ Pídeles que observen el plano de la página 34.

✓ Presenta el siguiente cuadro anticipatorio:

En el plano se observa:	V	F
1. Un mercado.		
2. Un parque.		
3. Que Filomena vive frente al parque.		
4. Un local comunal a la espalda del parque.		
5. El puesto policial está al lado de la casa de Pablo.		

RAZONAMOS Y CALCULAMOS

el plano del vecindario de Filomena.

la respuesta correcta.

a) El que vive más cerca al local comunal es - María
- Filomena
- Pablo

b) El que vive más lejos al local comunal es - María
- Pablo
- Rosa

34

- ✓ Diles que respondan y anota sus respuestas en el papelógrafo.
- ✓ Haz que contrasten sus respuestas. Pídeles que identifiquen las casas, las calles, las instituciones, etc. Haz que relacionen el plano con la imagen de la página 4 y ayúdalos a ubicar dónde se producen los hechos por medio de preguntas: ¿Podrá ser en la Calle Las Margaritas? ¿Por qué?, etc. Juega con ellos a ubicar las casas y calles del plano. Pídeles resolver los ejercicios de la página 34.
- ✓ Haz un juego con los participantes para trabajar las posiciones. Di que se pongan en parejas y, según tus indicaciones, se coloquen en la posición que señales: frente a frente, al lado de.., a la espalda de..., etc.
- ✓ Invítalos a observar y leer las páginas 36 y 37. Pídeles que cada uno formule oraciones con dichas frases y que hagan la demostración. Por ejemplo, “Yo estoy al frente de Juanita”, “yo estoy al lado de”, etc.
- ✓ Pregúntales ¿qué hay cerca del círculo? (instituciones, locales). Anota sus respuestas.
- ✓ Pídeles salir del círculo y observar lo que hay al frente, al costado, a la espalda con el fin de contrastar sus hipótesis. Proporcionales materiales

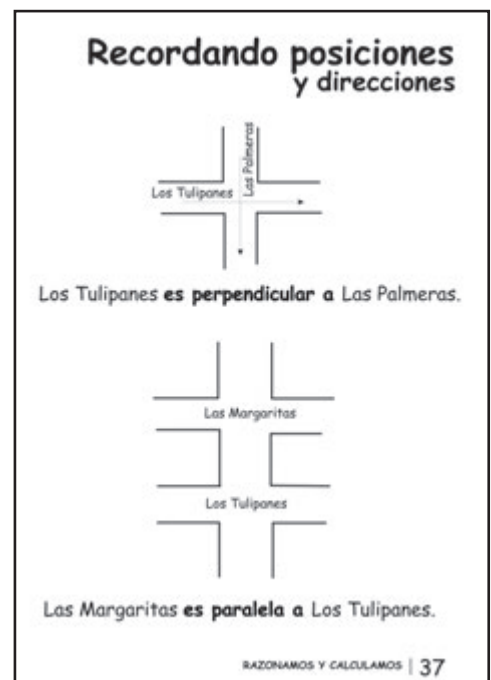
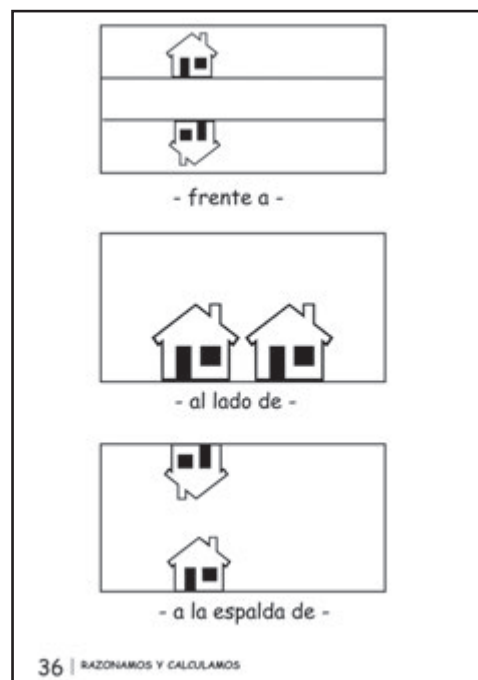

 si todos quieren llegar al mismo tiempo al local comunal, en qué orden deben salir de sus casas.



 Rosa Filomena Pablo Juan María

 ¿Quién de estas personas tiene la razón? Escribe una V si es verdadero o una F si es falso.

 Filomena V F

 Pablo V F

 María V F

 Rosa V F

RAZONAMOS Y CALCULAMOS | 35

 Ubica en el plano de la página 34, dónde viven las siguientes personas y escríbelo.



 Pilar



 Carlos



 Mónica

38 | RAZONAMOS Y CALCULAMOS

para que representen el plano de la zona donde está ubicado el círculo. Haz que escriban el nombre de las calles e instituciones cercanas.

- ✓ Ayúdalos a resolver la página 35 y 38. Haz que ubiquen las casas de Pilar, Carlos y Mónica en el plano de la página 34.

Páginas 10,11, 26, 27, 28, 39, 42, 43, 44 y 45

Propósito: Analizar las causas y consecuencias de los principales problemas de su comunidad e identificar el aviso como un medio de comunicación. Interpretar y elaborar planos trabajando distancias y direcciones.

Identifican las causas y consecuencias de los problemas de su comunidad

- ✓ Pide que formen grupos de 5 integrantes.
- ✓ Entrégale a cada grupo un sobre con un problema trabajado anteriormente. Pídeles que preparen una dramatización, en la que deben incluir cuál es el problema, el por qué se da y cuáles son sus efectos en los vecinos. Acércate a los grupos para darles orientaciones. Permíteles ensayar sus dramatizaciones.

- ✓ Dialoguen sobre las representaciones realizadas. Guía la reflexión con preguntas como: ¿Qué otras causas conocen que produzcan ese problema? ¿Qué consecuencias produce?
- ✓ Dibuja en un papelógrafo la silueta de un árbol. Siguiendo la técnica *Árbol de problemas*, escribe uno de los problemas en el tronco del árbol.
- ✓ Reparte a cada grupo tarjetas de un color, pídeles que escriban las causas del problema presentado y pégalas en la raíz del árbol. Haz que lean las tarjetas y retiren las tarjetas repetidas. Ten en cuenta que pueden completar las raíces con nuevas tarjetas. Sigue el mismo procedimiento para identificar las consecuencias y pega estas tarjetas en las ramas del árbol. Procede de la misma manera para analizar cada uno de los problemas.
- ✓ Incentiva el diálogo en torno al árbol: ¿Creen que refleja la situación del barrio? ¿Cómo actuamos frente a esos problemas? ¿Cuáles serán los más difíciles de resolver?, entre otras.
- ✓ Pídeles observar las páginas 10 y 11. Da un tiempo para que las lean en silencio. Luego, pregúntales: ¿Qué significa el triángulo? ¿Qué significa el círculo? Pídeles completar los esquemas del cuaderno. Motívalos a reflexionar sobre cuál es su rol frente a esos problemas, si son parte del problema o de la solución.
- ✓ Guarda los árboles trabajados que se utilizarán luego.

Reconocen el aviso como medio de comunicación

- ✓ Conversa con los participantes sobre lo que harían para convocar a sus vecinos a una reunión para tratar los problemas del barrio.
- ✓ Forma grupos de 3 personas. Numéralos del 1 al 3. Haz que todos los números uno formen un grupo; los números dos, otro; y los números tres, otro. Entrega a cada grupo una de las viñetas de la pá-

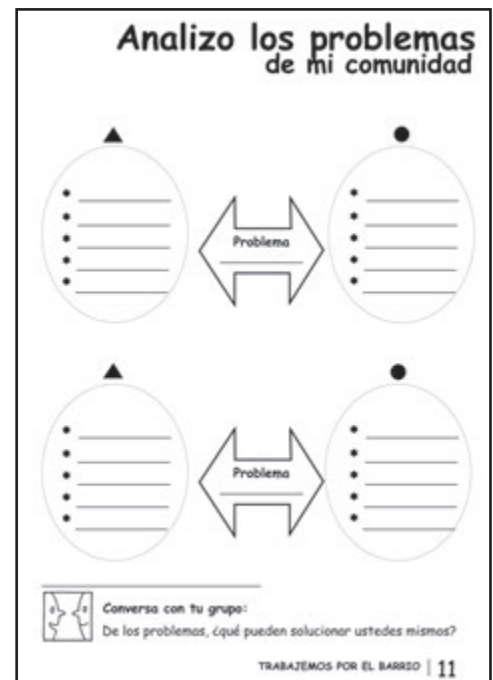
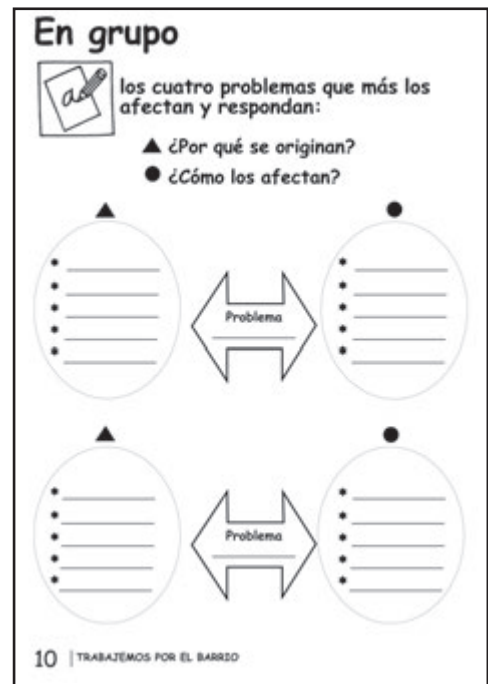

REFLEXIONANDO SOBRE NUESTRA PRODUCCIÓN

Ordena lo que hizo Filomena para la reunión con sus vecinos.

lo que hizo Filomena según el orden de las viñetas.

1 _____
2 _____
3 _____

Compara tu trabajo con el de tu grupo ¿Hay diferencias? ¿Cuáles?

26

Descifra el aviso que hizo Filomena.

a e i o u c p s

E V O M A
 * * * O T E E L A * V * O N A * * D A L
 * * * * * 2 E Y A L A * * * O N A * * E L
 T A L E L * * L * M E L L E * * P * O D I D D A L
 D E L * * O * * * * * D O L * * * * * 2 6 D * * * * * * *
 E L L E O * * . * * * * L * * * * * * * * * *
 ¡ N O F A L T E S !
 L A D I R E C T I V A

Ahora escribe el aviso.

REFLEXIONANDO SOBRE NUESTRA PRODUCCIÓN | 27

gina 26 ampliada. Pídeles que las observen y describan, ¿quiénes están? ¿Dónde están? ¿Qué hacen? Haz que regresen a sus grupos originales y cuenten lo que observaron. Invítalos a que elaboren una historia y la cuenten en cadena.

✓ Haz que observen la página 26 y pídeles que ordenen las viñetas. Haz que escriban una oración por cada viñeta.

✓ Pide voluntarios para que compartan su trabajo y lo fundamenten. Hazles ver las diferencias que hay entre ellos. Pídeles que acuerden cuál es el orden en que se dieron las acciones (3, 2, 1).

✓ Invita a los participantes a descifrar el aviso de la página 27. Haz que relacionen los símbolos con las letras. Dale un tiempo para que escriban sus avisos en el cuaderno.

✓ Una vez que terminen, pídeles que intercambien los avisos para corregirlos.

✓ Puedes aprovechar este ejercicio para que los participantes inventen mensajes secretos y los intercambien con los miembros de su grupo.

✓ Pídeles que resuelvan la página 28.

el texto.

Aviso

Se cita a los vecinos del Sector 2 a una reunión para tratar el tema la seguridad del barrio, el día martes 26 de febrero a las 6 p.m. en el local comunal.

¡No faltes!
La Directiva

Señala la respuesta correcta:

a) El texto está dirigido a:

- Los vecinos del Sector 2
- A la directiva
- A la seguridad del barrio

b) El texto

- Llama a una reunión
- Llama a un trabajo comunal
- Convoca a una fiesta

Compara tus respuestas con la de los miembros de tu grupo.

28 REFLEXIONANDO SOBRE NUESTRA PRODUCCIÓN

Filomena hizo el siguiente gráfico para ubicar a sus vecinos.

La flecha gruesa significa vive cerca a
La flecha delgada significa vive lejos de

una V si es verdadero y una F si es falso.

a) Filomena vive cerca a Juan.

b) Pablo vive cerca a Rosa.

c) María vive lejos de Juan y cerca a Filomena.

d) Rosa vive sólo cerca a María.

42 | RAZONAMOS Y CALCULAMOS

y completa:

a) María vive lejos de _____ y _____.

b) Juan vive cerca de _____ y de _____.
y lejos de _____.

c) Pablo vive _____.

d) Filomena _____.

Completa el gráfico con las flechas **vive lejos de**
vive cerca a según los datos siguientes:

- * Rita vive cerca de Manuel y lejos de Ana y José.
- * Ana vive cerca de José y de Manuel.
- * Manuel vive lejos de José.

Rita, Ana, José, Manuel

RAZONAMOS Y CALCULAMOS | 43

Reconocen distancias y direcciones en el plano

- ✓ Teniendo como referencia el plano del círculo, invítalos a trabajar sobre las distancias (cerca, lejos). Haz que se ubiquen entre ellos de acuerdo a la distancia que hay entre sus casas y el local del círculo. Para ello traza un punto en el suelo y diles que ese punto representa al local del círculo. Ellos deberán ubicarse cerca o lejos de acuerdo a las distancias que hay desde sus casas. Luego, haz que grafiquen las ubicaciones en un papelógrafo y haz que tracen una flecha gruesa para los que se encuentran más lejos y una flecha delgada para los que se ubican más cerca.
- ✓ Muéstrales la lámina de la página 42. Pregunta: ¿Qué significa la flecha gruesa? ¿Qué significa la flecha delgada? ¿Filomena vive cerca o lejos de María?, etc.
- ✓ Haz que resuelvan los ejercicios de esta página y de la página 43. Aprovecha el trabajar con flechas y plantéales que elaboren un gráfico según la lejanía o cercanía entre ellos y sus familiares o amigos.
- ✓ Pídeles que dibujen el plano de su barrio en la página 44. Haz que ubiquen las casas de los vecinos que más frecuentan, los principales locales, las

el plano de tu barrio. Ubica a los cinco vecinos que más frecuentas.

44 | RAZONAMOS Y CALCULAMOS

 **qué vecinos están cerca y lejos de ti.**

cerca **lejos**

Selecciona las flechas que usarás para representar la distancia.



significa _____

significa _____

 **Haz tu gráfico.**

Muestra tu trabajo a tu grupo.

RAZONAMOS Y CALCULAMOS | 45

 y  **con una "X" la respuesta correcta.**



Pablo está en su casa y se le hizo tarde para llegar a la reunión en el Local Comunal ¿Cuál de estas rutas es la que debe tomar para llegar más rápido?

a) Caminar de frente por Los Ficus, doblar la derecha en Las Violetas, caminar hasta Las Margaritas y doblar a la derecha.

b) Llegar a la esquina y en Los Claveles doblar a la derecha, caminar dos cuadras y en Las Margaritas doblar a la izquierda.

Rosa ha salido muy temprano de su casa, pero no llegar antes de la hora a la reunión, ha escogido la ruta más larga ¿cuál es?

a) Ir por Los Ficus de frente hasta Las Hortencias, ahí doblar a la derecha, caminar una cuadra y doblar a la derecha, caminar una cuadra y en Las Violetas, doblar a la izquierda. Caminar una cuadra y en Las Margaritas doblar a la derecha, caminar una cuadra y en Las Palmeras doblar a la izquierda.

b) Caminar hasta Los Claveles y doblar a la izquierda. Ir de frente hasta Las Margaritas y doblar a la izquierda, caminar una cuadra y doblar a la derecha ahí está el Local Comunal.

RAZONAMOS Y CALCULAMOS | 39

zonas problemáticas o las instituciones presentes en la comunidad.

- ✓ Invítales a presentar su plano identificando direcciones y distancias (lejos, cerca, izquierda, derecha, frente, paralelas, perpendiculares, etc.). Por ejemplo: Yo vivo aquí y estoy lejos de Rosa, etc.
- ✓ Haz que completen los ejercicios de la página 45. Puedes utilizar esta actividad para trabajar otros ejercicios. Así, valiéndose de las flechas y los gráficos, los participantes pueden representar cómo están sentados, quienes se sientan más cerca de la puerta, etc.
- ✓ Solicita un voluntario y haz que observe el plano de la página 34, pídele que escoja un punto de partida y otro de llegada. Haz que se ponga de espaldas a los participantes y diga la ruta que va a seguir de modo que adivinen a donde llegará. Repite esta actividad con otros voluntarios.
- ✓ Utilizando la lámina del plano de la página 34, pídeles resolver la página 39. Proporciónales fichas para que simulen las rutas propuestas y marquen las respuestas correctas. Ayúdalos a crear situaciones similares y pídeles que las representen utilizando el plano del círculo.

Páginas 12, 13, 14, 15, 16, 17, 18, 19, 40, 41, 50 y 51

Propósito: Proponer alternativas de solución para los problemas identificados buscando involucrar a todos los miembros e instituciones de la colectividad. Para ello, identifica las diversas instituciones presentes en la comunidad y las acciones que realizan para el desarrollo de la misma. Ubica en el plano sus direcciones y trabaja con los números.

Conocen las funciones de las instituciones

- ✓ Utiliza la técnica *Esto me recuerda*. Forma a los participantes en círculo. Ubícate dentro del círculo y diles que, cuando tú menciones una palabra, la persona que está a tu derecha debe decir algún término que se asocie con la palabra. Utiliza las palabras de la página 12 y 13. Por ejemplo "Si pienso en la parroquia esto me recuerda ..., esto me recuerda ...". Pide un voluntario para que anote las palabras que mencionen.

- ✓ Haz que comenten sobre las institución: ubicación, característica, función, etc.
- ✓ Pide a los participantes observar los recuadros de la página 12 y 13 y describir lo que ven. Ayúdalos con preguntas como: ¿Qué instituciones son? ¿Qué otras instituciones hay en su comunidad? Invítalos a dibujarlas y escribir sus nombres en los recuadros vacíos.
- ✓ Indaga con los participantes cuáles son las instituciones que más apoyan a su comunidad, cómo ayudan esas instituciones y cuáles son las que menos apoyan. Pide que te las señalen.
- ✓ Invítalos a observar las flechas que aparecen en la página y pregúntales en qué se diferencian. Haz que relacionen las instituciones que más apoyan a la comunidad con la flecha respectiva y las que menos apoyan, con la otra flecha.
- ✓ Invítalos a compartir sus trabajos, de modo que observen similitudes y diferencias. A modo de conclusión, haz que los participantes hagan un listado en un papelógrafo de las instituciones que más apoyan y las que menos apoyan a la comunidad.
- ✓ Forma grupos de tres a cinco integrantes cada uno.
- ✓ Ten preparados los siguientes materiales para la técnica *La pesca milagrosa*:
 - Una caja mediana.
 - Peces de cartulina escritos con el nombre de las instituciones que más apoyan a su comunidad. Recuerda hacerles un agujero para que se puedan pescar. Utiliza el papelógrafo anterior para extraer la información.
 - Una cuerda con un clip en el extremo.
- ✓ Preséntales un papelógrafo con el siguiente esquema:

Instituciones	Apoyo que brindan	Apoyo que podrían brindar

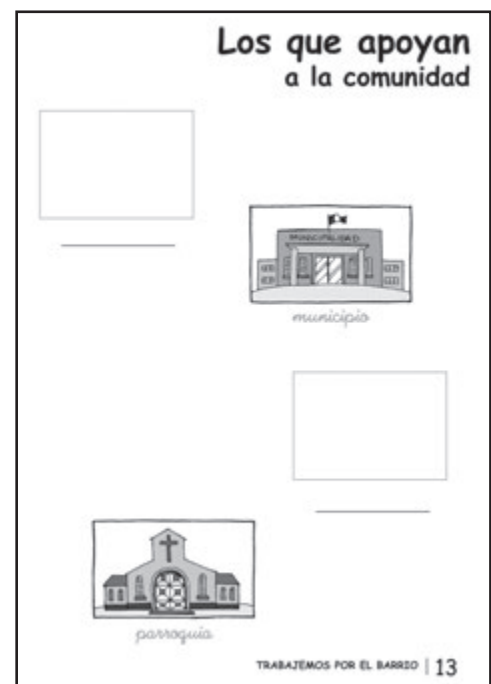
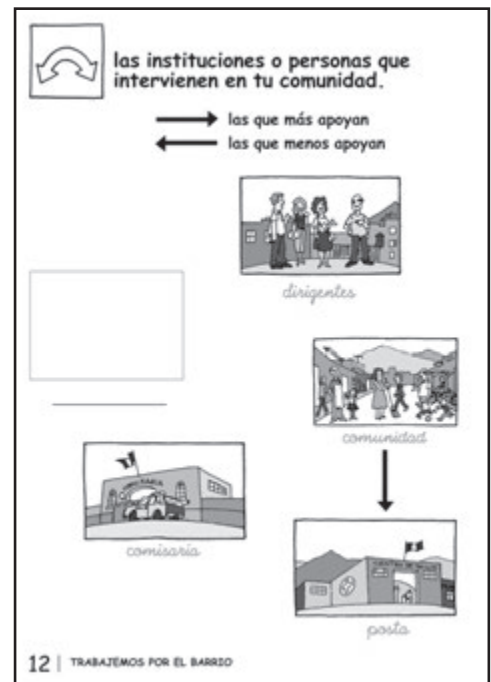

 las instituciones que más apoyan en tu comunidad y responde:

- ¿En qué apoyan?
- ¿En qué otras actividades podrían apoyar?



14 | TRABAJEMOS POR EL BARRIO

- ✓ Forma dos grupos. Entrega a cada grupo un papelógrafo con el esquema y explícales la tarea a realizar: un integrante de cada grupo se acerca a la caja y atrapa un pez. Lo lleva a su grupo y pasa el cordel a otro compañero. Cuando terminen de atrapar todos los peces, los pegan en el papelógrafo y escriben los datos solicitados.
- ✓ Gana el grupo que haya atrapado el mayor número de peces.
- ✓ Invítalos a compartir sus trabajos y a ampliar la información.
- ✓ Pide que lean el papelógrafo con los problemas que priorizaron en las sesiones anteriores y que relacionen dichos problemas con las instituciones que hay en su comunidad, para advertir si éstas pueden contribuir en la solución de los problemas presentados.
- ✓ Pídeles que completen los datos solicitados en las páginas 14 y 15 de sus cuadernos. Invítalos a intercambiar entre ellos los trabajos y complementarlos.

Planifican estrategias para solucionar los problemas de su comunidad



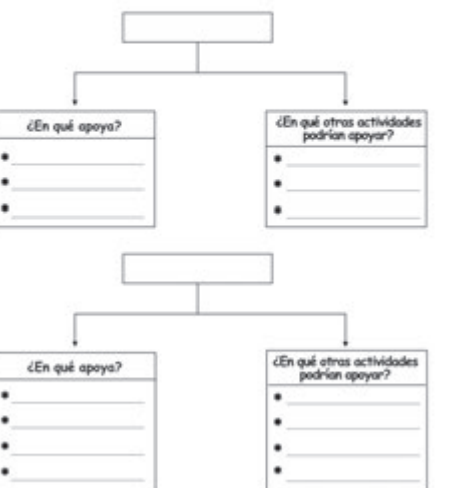

TRABAJEMOS POR EL BARRIO | 15

- ✓ Pídeles escoger dos problemas que trabajaron anteriormente. Diles que van a intentar brindar alternativas para solucionarlos.
- ✓ Forma grupos de 3 a 5 integrantes cada uno. Prepara hojas con las preguntas del cuadro de la página 16. Entrega una hoja a cada participante y dile que escriba su respuesta. Luego, le pasa la hoja a su compañero y así sucesivamente de tal forma que todos escriban una idea para cada pregunta.
- ✓ Finalmente, cada grupo leerá todas las propuestas y completará el cuadro de la página 16. Utiliza la misma estrategia para completar la página 17.

Nota: En otra sesión utiliza la metodología del trabajo anterior para desarrollar las páginas 18 y 19.

cómo atenderías los problemas de tu comunidad.

Problema

¿Qué podemos solucionar?	¿Qué actividades debemos hacer?	¿Cómo nos organizamos?	¿En qué tiempo lo podemos hacer?	¿En qué cambiaría?

16 | TRABAJEMOS POR EL BARRIO

Una manera de responder a los problemas de la comunidad

Problema

¿Qué podemos solucionar?	¿Qué actividades debemos hacer?	¿Cómo nos organizamos?	¿En qué tiempo lo podemos hacer?	¿En qué cambiaría?

TRABAJEMOS POR EL BARRIO | 17

Problema

¿Qué podemos solucionar?	¿Qué actividades debemos hacer?	¿Cómo nos organizamos?	¿En qué tiempo lo podemos hacer?	¿En qué cambiaría?

18 | TRABAJEMOS POR EL BARRIO

Problema

¿Qué podemos solucionar?	¿Qué actividades debemos hacer?	¿Cómo nos organizamos?	¿En qué tiempo lo podemos hacer?	¿En qué cambiaría?

TRABAJEMOS POR EL BARRIO | 19

Ubican direcciones y utilizan números naturales

- ✓ Reparte tarjetas y pide que cada participante escriba en ellas su dirección. Coloca las tarjetas alrededor del plano del círculo. Pídeles que las ordenen y las ubiquen en el plano.
- ✓ Haz el siguiente juego. Diles que darás indicaciones y ellos deberán seguirlas. Por ejemplo: “Formen una fila las personas cuyas direcciones tengan el número 2; señalen la dirección que tenga el menor número, etc.”. Haz que verifiquen con las direcciones que ubicaron en el plano.

 los números de las casas de la cuadra donde vive Filomena:

 209	 213	 208	 201	 205	 216
Filomena	Manolo	Juana	Carlos	Gina	Isabel
 204	 217	 212	 200	 221	 220
Paola	Raúl	Gloria	Marco	Luis	Alberto

 Ordena los números de la cuadra según correspondan y escribe quién vive ahí.

     

Marco Paola _____

Carlos _____

40 | RAZONAMOS Y CALCULAMOS

 Adivina quién está hablando y el número de su casa.

 El número de mi casa es mayor que 205 y menor que 209. Mi número es _____. Yo soy _____.

 El número de mi casa es menor que 220 y mayor que 216. Mi número es _____. Yo soy _____.

 El número de mi casa es mayor a 200 y menor a 204. Mi número es _____. Yo soy _____.

 lo que dirían dos personas de la cuadra de Filomena.

 El número de mi casa es mayor que _____.
El número de mi casa es mayor que _____.
El número de mi casa es mayor que _____.

 El número de mi casa es mayor que _____.
El número de mi casa es mayor que _____.
El número de mi casa es mayor que _____.

Pide a un compañero que adivine quiénes son. ¿Adivinó?

RAZONAMOS Y CALCULAMOS | 41

- ✓ Teniendo en cuenta esta actividad, pídeles que observen la página 40 y que reconozcan los dibujos y los números. Pídeles que individualmente resuelvan el ejercicio y luego contrasten sus respuestas.
- ✓ Prepara en tarjetas situaciones o problemas con los datos de la página 40. Guíate de la página 41.
- ✓ Forma grupos de 3 participantes cada uno. Pide un voluntario entrégale uno de los casos y valiéndose de las pistas cada equipo debe adivinar a qué personaje representa. Anota un punto al grupo

 el siguiente párrafo.

Ante la inminente crecida del río Rimac debido a la temporada, se intensifican el labores de descontaminación de sus riberas. De este modo, los alcalde de Carmen de la Legua, Félix Moreno Caballero, convocó a los municipios involucrados a participar en un programa denominado "Salvemos al Río Rimac".

 ¿Qué has encontrado? Corrige el texto.

 Compara tu trabajo con tu grupo: - ¿hicieron las mismas correcciones?

REFLEXIONANDO SOBRE NUESTROS ESCRITOS | 51

 Las placas de las calles tienen algunos errores, encuéntralos.

246 Las Rosa 238 La Piedras

109 Las Roble

256 El Meteoros 506 La Aurora

619 El Monjas

 las placas correctamente.

246 238

109

256 506 La Aurora

619

50 | REFLEXIONANDO SOBRE NUESTROS ESCRITOS

que acierta. Invítalos a resolver la página 41 individualmente.

- ✓ Prepara en un papelógrafo el texto de la página 51. Pídeles leerlo de manera silenciosa y diles que traten de identificar los errores. Invítalos a escribir el texto corregido y que comparen entre sí sus correcciones.
- ✓ Pide que lean las direcciones que aparecen en la página 50; haz que digan qué está mal. Pregunta cómo deben ser las direcciones.

Páginas: 22, 23, 24, 52, 53, 54 y 55

Propósito: Crear una historia a partir del ordenamiento de imágenes para reflexionar sobre los problemas del barrio y ejercitarse en el uso del número y artículo en las oraciones.

Elaboran una historia a partir de la interpretación de imágenes

- ✓ Forma en círculo a los participantes.
- ✓ Utiliza la técnica *El cuento incompleto*. Inicia la narración de una historia. Por ejemplo: “un día soleado iba caminando por la calle y ...” Cede la palabra a un participante para que continúe el relato y luego a otro, con el fin de que creen una historia insólita entre todos.
- ✓ Haz que reflexionen sobre la historia contruida: ¿Qué título le pondrían? ¿Quiénes son los personajes? ¿Qué acciones recuerdan? ¿Dónde se desarrolla la historia?, etc.
- ✓ Pídeles que observen las páginas 22 y 23. Preséntales el siguiente cuadro anticipatorio en un papelógrafo:

	V	F
La historia trata de drogas.		
El personaje narra cómo se ganó la lotería.		
La mujer es la hermana de Carlos.		
El personaje de la historia es Carlos.		

Anota sus respuestas en un papelógrafo. Luego, pídeles contrastar sus respuestas

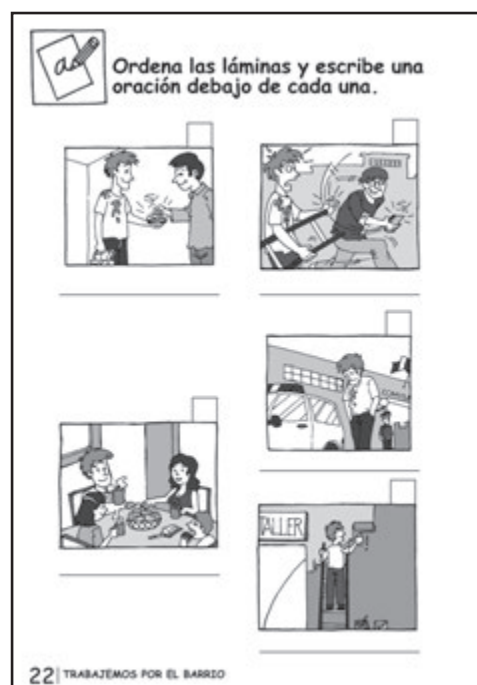

la historia que contaste.

Intercambia tu trabajo con un compañero y pídele que corrija tu historia.

tu historia agregándole las observaciones de tu compañero.

Conversen sobre las historias creadas:
 - ¿De qué trataron? ¿Cuál les gustó más?
 - ¿Cambiarían el final? ¿Por qué?

24 | TRABAJEMOS POR EL BARRIO

Haz que describan cada viñeta y que individualmente las ordenen, según crean sea la historia. Pídeles que escriban una oración o frase debajo de cada viñeta. Ayúdalos con la escritura.

- ✓ Pídeles que inventen una historia a partir del orden que han dado a las viñetas. Invítalos a escribir sus historias en el cuaderno en la página 24. Ayúdalos primero a ordenar sus ideas: ¿Quién será el personaje de la historia? ¿Dónde está? ¿Qué le pasó primero? ¿Qué le pasó después? ¿Cómo termina la historia? Acércate a cada participante para que los ayudes con la escritura.
- ✓ Pide a los participantes ponerse en parejas e intercambiar sus escritos. Haz que corrijan la historia de su pareja; para ello, acuerda con ellos qué aspectos van a tomar en cuenta en la corrección: coherencia del texto, secuencia de la historia, personajes, signos de puntuación, etc. Absuelve las dudas o preguntas de los participantes.
- ✓ Invítalos a escribir nuevamente la historia con los alcances de sus compañeros.

- ✓ Haz que cada uno lea su historia, después de escuchar todas las historias, establece un diálogo sobre ellas. Puedes hacer preguntas como: ¿Qué problema se da a conocer? ¿Cómo enfrenta Carlos ese problema? ¿Qué historia les gustó más? ¿Cuál no les gustó? ¿Por qué? ¿Qué cambiarían? ¿Por qué?, entre otras preguntas.

- ✓ Puedes sugerirles que formen grupos y que cada uno represente la historia que más le gustó.

Reflexionan sobre el número en las oraciones

- ✓ Invítalos a leer las historias y haz que identifiquen y anoten en tarjetas los sustantivos que se refieren a una persona u objeto y aquellas que señalan varios elementos.
- ✓ Recoge las tarjetas y pégalas en la pared. Pídeles que lean y clasifiquen las tarjetas según el número (singular o plural) al que se refieren.

Filomena y sus vecinos preparan algunos titulares sobre su barrio.

El vecino del Sector 2 se reúnen

El barrio del Sector 2 se propone luchar contra las delincuencias

Vecino se organizan y forman comisiones para ver las seguridad del barrio

Las gente de mal vivir tendrá que pensarlo do veces antes de venir al barrio

52 | REFLEXIONANDO SOBRE NUESTROS ESCRITOS

 **Corrige aquellas faltas que tienen los titulares.**

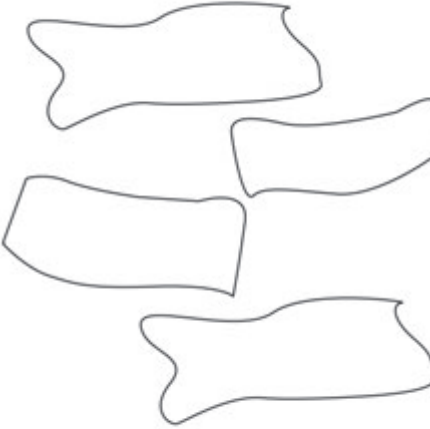

 **Compara tus correcciones con tu grupo:**
- ¿Son las mismas? Haz las correcciones necesarias.

REFLEXIONANDO SOBRE NUESTROS ESCRITOS | 53

 **las siguientes oraciones:**

Los vecinos de Filomena tuvieron una reunión.

La casa de Rosa está cerca al puesto policial.

El parque queda al frente de la casa de Filomena.

Las calles del barrio de Filomena son inseguras.

Recuerda que:

	Singular	Plural
Femenino	la	las
Masculino	el	los

54 | REFLEXIONANDO SOBRE NUESTROS ESCRITOS

- ✓ Haz que extraigan algunas palabras de las historias y pídeles que las escriban en tarjetas y reconozcan si están en plural o singular. Puedes hacer un concurso en que menciones palabras en singular y los participantes las cambien en plural y viceversa.
- ✓ Invítalos a leer la página 52 y pídeles que reflexionen sobre las fallas que se evidencian. Pídeles que las corrijan en la página 53.
- ✓ Proporcionales tiras de papel para que, en forma individual creen titulares con errores. Recógelos, repártelos indistintamente y pídeles que los corrijan. Entrégales diversos periódicos, revistas, boletines, etc. Pídeles recortar oraciones u frases. Haz que las peguen en tiras de cartulina. Recoge las tiras y entrégalas indistintamente para que identifiquen si las oraciones o frases están escritas en singular o plural. Si están escritas en singular, haz que, en tiras de papel, las escriban en plural y viceversa. Realiza concursos.
- ✓ Invítalos a resolver los ejercicios de las páginas 54 y 55.
- ✓ Utiliza las tarjetas escritas anteriormente y pídeles que coloquen los artículos que les correspondan.

 **la alternativa correcta.**

a) La - vecino
 - reunión
 - Rosa

b) Los - comunal
 - seguridad
 - vecinos

c) El - barrio
 - febrero
 - directiva

d) Las - Seguridad
 - Filomena
 - calles



 **los artículos que faltan:**

_____ vecinos _____ personas
 _____ local _____ seguridad
 _____ avisos _____ barrio
 _____ comunidad _____ asaltos
 _____ directiva _____ localidad



REFLEXIONANDO SOBRE NUESTROS ESCRITOS | 55

 los progresos que lograrías en tu barrio.

Problema _____

 Tiempo				
 Logros				



Problema _____

 Tiempo				
 Logros				



20 | TRABAJEMOS POR EL BARRIO

Nuestros logros
en la línea de tiempo

Problema _____

 Tiempo				
 Logros				

Problema _____

 Tiempo				
 Logros				

TRABAJEMOS POR EL BARRIO | 21

Páginas: 20, 21, 25, 29, 30, 31, 32, 33 y 49

Propósito: Planificar acciones para la solución de los problemas evidenciados en su barrio buscando determinar los tiempos y logros que pretende alcanzar. Evaluar sus aprendizajes.

Determinan tiempos y metas para solucionar los problemas

- ✓ Forma grupos de 3 a 5 integrantes cada uno.
 - ✓ Utiliza la técnica *El pueblo manda* y pide determinados objetos con la frase “El pueblo manda traer 5 cuadernos ... “El pueblo manda ...” y así sucesivamente. Luego reflexionan ¿Cumplieron los objetivos? ¿Cómo se organizaron para traer los objetos? ¿Cómo debe ser la organización del grupo para cumplir con las tareas asignadas? , etc.
 - ✓ Utiliza los papelógrafos que trabajaron anteriormente sobre los problemas de la comunidad. Da un tiempo para que los lean y recuerden lo que hicieron. Inicia el diálogo preguntando qué creen que pueden hacer para solucionar esos problemas, de quién depende la solución y cómo se debería trabajar.
 - ✓ Pídeles observar individualmente la página 20 y haz preguntas sobre su interpretación: ¿Qué creen que significa el reloj? ¿Qué creen que significa la imagen del hombre sobre una escalera?
- Acuerden qué se les pide hacer en la página. Haz que adviertan que deben de trabajar los cuadros a manera de línea de tiempo, presentando los logros desde los más inmediatos hasta los logros a largo plazo. Haz que desarrollen la página 20 y 21 individualmente.
- ✓ Invítalos a compartir sus trabajos y a reflexionar sobre la viabilidad de los logros y qué necesitan hacer para que se cumplan.
 - ✓ A manera de conclusión, escribe en un papelógrafo los logros más deseados por todos los participantes.

 Señala los datos del aviso.

Tema

Convocados

Hora

Lugar

Fecha

Convocante

Aviso

Se cita a los vecinos del Sector 2 a una reunión para tratar el tema la seguridad del barrio, el día martes 26 de febrero a las 6 p.m. en el local comunal.

¡No faltes!
La Directiva

 los datos.

Tema: _____
Lugar: _____
Fecha: _____
Hora: _____
Convocados: _____
Convocante: _____

REFLEXIONANDO SOBRE NUESTRA PRODUCCIÓN | 29

 este aviso está desordenado, ordena las partes y descubre el aviso.

a una reunión

a las 5pm

en el auditorio del centro educativo

el día lunes 15 de marzo

Aviso

La Dirección

para revisar las actividades escolares del año

Se cita a los padres de familia

 los datos.

Tema: _____
Lugar: _____
Fecha: _____
Hora: _____
Convocados: _____
Convocante: _____

30 | REFLEXIONANDO SOBRE NUESTRA PRODUCCIÓN

Reconocen la estructura del aviso

- ✓ Prepara el aviso de la página 29 en un papelógrafo y tarjetas con las palabras de los recuadros.
- ✓ Da un tiempo a los participantes para leer en silencio el aviso y las tarjetas. Invítalos a relacionar las tarjetas con el aviso. Haz que reflexionen sobre los datos que incluye el aviso y pide completarlos.
- ✓ Prepara tiras de cartulina y haz que, en grupos, escriban en ellas los datos de la página 30. Pide que las ordenen y completen en el cuaderno. Invítalos a comparar entre ellos sus trabajos. Haz que fundamenten sus puntos de vista si hay diferencias.
- ✓ Una vez que han escrito los datos, invítalos a escribir el aviso en la página 31 e intercambiarlo con otra persona, para que ésta haga las correcciones respectivas. Ponte de acuerdo con los participantes sobre los puntos que van a corregir: coherencia, datos ordenados, que no falten datos, signos de puntuación, ortografía, etc.
- ✓ Puedes tener el aviso escrito en un papelógrafo para que sirva como apoyo.
- ✓ A modo de conclusión, haz un listado con ellos sobre los datos que debe llevar un aviso similar al trabajado.

 el aviso.

Intercambia tu aviso con un compañero y pídele que te lo corrija.

 el texto corregido.

REFLEXIONANDO SOBRE NUESTRA PRODUCCIÓN | 31

 Para escribir tu propio aviso, piensa y responde:

- ¿Qué tema tratarías con tus vecinos?
- ¿Dónde lo harías?
- ¿Cuándo?
- ¿A qué hora?
- ¿A quién convocarías?
- ¿Cómo te presentarías?

32 | REFLEXIONANDO SOBRE NUESTRA PRODUCCIÓN

 tu aviso.

 Conversa con tu grupo:

- ¿Para qué sirve un aviso?
- ¿Cuándo se usa?
- ¿Qué avisos has visto?

REFLEXIONANDO SOBRE NUESTRA PRODUCCIÓN | 33

✓ Dialoga con los participantes sobre el aviso: para qué se usa, cuándo, qué datos deben tener, dónde han visto alguno. Pregúntales para qué escribirían un aviso, qué otras clases de avisos hay. Puedes recolectar avisos de periódicos y revistas para trabajar las clases de avisos.

✓ Haz que observen la página 32. Una vez que cada participante haya pensado en cada dato del aviso, ayúdalos a contestar las preguntas y a escribir el aviso en la página 33.

 las sílabas y encuentra las palabras: aviso, vecinos, barrio, febrero, directiva y encuentra la palabra oculta.

ba vi rec nal
fe a ci bre ro
ve di mu so
co rrio va nos

 las palabras que encontraste:

REFLEXIONANDO SOBRE NUESTROS ESCRITOS | 49

✓ Pide que se intercambien avisos, que cada participante lea el aviso de otra persona, y dé consejos para su mejoramiento.

✓ Como conclusión haz que todos juntos resuelvan las preguntas del cuaderno y deduzcan qué es un aviso, para qué sirve, qué estructura tiene, qué datos deben contener, etc.

✓ Pide que desarrollen la página 49 teniendo en cuenta las palabras utilizadas en los avisos.

Evalúan sus aprendizajes

✓ Forma un círculo con los participantes.

- ✓ Invítalos a cerrar los ojos y tratar de recordar todo lo que han venido trabajando en el círculo. Utiliza la técnica de *La telaraña* para que expresen ¿Qué aprendí? ¿Cómo lo aprendí? ¿Cómo me sentí?
- ✓ Pídeles anotar sus evaluaciones individuales en la página 25 del cuaderno. Pueden escribirlas o dibujarlo.

Dilo en una palabra  o 

¿Qué aprendiste?

¿Cómo te sentiste?

TRABAJEMOS POR EL BARRIO | 25

4.2 Segunda unidad temática: Organizándonos para trabajar

Contenido temático

El abordar la organización como medio para mejorar las condiciones de la localidad permitirá al joven y adulto, hombre y mujer, advertir y desarrollar capacidades personales y grupales que conlleven a fortalecerlo como grupo organizado.

Esta unidad parte del reconocimiento de las capacidades personales para poder así advertir las capacidades con las que cuentan las personas de la comunidad, con el fin de analizar distintos aspectos que deben estar presentes en toda organización: condiciones, personas claves, capa-

cidades de los miembros de la comunidad, las ventajas y desventajas de la organización de su localidad y otros; este conjunto de saberes les permitirá tener una visión más cercana de su entorno.

El trabajar esos aspectos provocará en el joven y adulto una elevación de su autoestima personal y del grupo comunal al cual pertenece. Lo anterior, permitirá el descubrimiento de capacidades y habilidades que son inherentes a una comunidad organizada lo que les proporcionará herramientas para enfrentar los retos que en su comunidad se presentan.



Competencias, capacidades y actitudes curriculares

Los participantes del círculo desarrollarán las siguientes competencias, capacidades y actitudes:

Área de Comunicación

Comunicación oral

Comunica de manera oportuna sus necesidades, experiencias y opiniones. Escucha con atención y comprende la información que escucha.

- ✓ Expresa su opinión sobre la situación organizativa de su localidad. Argumenta sus acuerdos y desacuerdos sobre la misma.
- ✓ Da información sobre las condiciones necesarias para una organización eficaz emitiendo opiniones sobre su importancia.
- ✓ Crea y relata oralmente una historia a partir del ordenamiento de imágenes referidas a su barrio.
- ✓ Narra de manera clara y secuencial los cambios en la organización del barrio así como los que se dieron a raíz de su participación en él.

- ✓ Valora la importancia del diálogo como medio para superar conflictos y muestra actitudes de tolerancia y respeto hacia las personas.
- ✓ Argumenta ideas y opiniones propias reconociendo y respetando las opiniones distintas a las suyas.

Comunicación escrita

Lee de manera global textos escritos que utiliza como fuente de información y aprendizaje. Rescata el valor de la información.

- ✓ Formula hipótesis de anticipación sobre el contenido de un texto (acta, historieta) a partir de indicios como imágenes y proposiciones y argumenta sus opiniones al respecto.
- ✓ Lee palabras y oraciones referidas a la organización del barrio, condiciones, personajes, capacidades, entre otras.
- ✓ Lee e identifica información necesaria en textos tales como el acta y emite una opinión crítica al respecto.

Produce textos escritos para dar información y referencias acerca de su persona en situaciones de interacción social y comercial. Valora el uso de la información que se expresan en los textos.

- ✓ Escribe datos de su localidad que se refieren al tipo de organización, condiciones y personas claves de su comunidad.
- ✓ Elabora individualmente o en grupos diversos tipos de texto (actas) que le son relevantes o de uso frecuente.
- ✓ Escribe y utiliza las palabras usuales en el trabajo de las sesiones de aprendizaje (condiciones de organización, participación, capacidades, entre otras).

Área Lógico matemática

Números y numeración

Establece relaciones entre objetos de su medio de acuerdo con sus propiedades, realizando acciones sobre ellos. Utiliza el lenguaje matemático.

- ✓ Reconoce e identifica propiedades de objetos y seres, verbalizando sus características.
- ✓ Reconoce y determina propiedades comunes a seres y objetos, utilizando cuantificadores "todos", "ninguno", "uno", "varios", etc.
- ✓ Clasifica objetos y seres utilizando criterios dados o elegidos por él mismo, expresando los criterios utilizados. Representa gráficamente su clasificaciones.
- ✓ Utiliza e interpreta esquemas (cuadros de doble entrada, tablas) para representar clasificaciones y organizar datos.

Comunica información cuantitativa necesaria para desenvolverse en su vida diaria. Valora dicha información.

- ✓ Lee y escribe números naturales para dar cuenta de situaciones de su localidad.

- ✓ Compara números naturales para dar cuenta de similitudes y diferencias y establece relaciones de mayor que, menor que, igual a.
-

Operaciones

Resuelve problemas aplicando estrategias personales y técnicas operativas con números naturales.

Muestra confianza en la búsqueda de soluciones.

- ✓ Elabora estrategias personales de cálculo mental y estima resultados.
 - ✓ Aplica estrategias personales para resolver problemas de adición y sustracción relacionados con situaciones de su entorno próximo.
 - ✓ Expresa situaciones de su vida comunal relacionadas con la adición y sustracción, utiliza el lenguaje y símbolos matemáticos correspondientes.
-

Medición

Realiza mediciones en situaciones cotidianas de su vida diaria utilizando unidades arbitrarias y oficiales. Es preciso y cuidados en sus mediciones.

- ✓ Elabora una línea de tiempo para señalar etapas y momentos de su vida comunal. Da cuenta de los cambios que se han producidos en diversos aspectos de su vida (organización y participación en su barrio).

Organización de datos. Estadística

Registra información cuantitativa utilizando cuadros, esquemas y códigos. Destaca el valor del lenguaje gráfico, para entender situaciones cotidianas y de la realidad social.

- ✓ Recoge y registra datos en tablas y esquemas sobre aspectos de organización de su entorno comunal. Emite juicios críticos sobre la información representada.
 - ✓ Utiliza lenguaje gráfico para representar e interpretar información relacionada con su localidad expresando comentarios sobre la información presentada.
-

Área de Desarrollo humano

Desarrollo personal y habilidades sociales

Toma decisiones y actúa con seguridad en sí mismo en su entorno familiar y comunal.

- ✓ Reconoce su rol como persona y su protagonismo para el desarrollo de su comunidad.
- ✓ Se reconoce como actor social de su localidad, identificándose con su barrio.
- ✓ Da cuenta de sus responsabilidades como integrante de un grupo comunal.
- ✓ Se identifica, valora sus capacidades personales y da cuenta de su contribución en el mejoramiento de su entorno comunal.
- ✓ Da referencias sobre cómo es visto por sus vecinos y reflexiona sobre las causas de ello.
- ✓ Reflexiona sobre sus aprendizajes y acerca de su actuación y participación.

- ✓ Participa en el grupo opinando, proponiendo y tomando decisiones.
-

Familia y sociedad

Organiza y cumple los diferentes roles y funciones que desempeña en su grupo familiar y comunal. Los valora.

- ✓ Valora la importancia de pertenecer a un grupo comunal y tener una historia de vida.
 - ✓ Rinde cuentas acerca del protagonismo y función que desarrolla en su grupo comunal desde el rol que desempeña (vecino/vecina).
 - ✓ Argumenta ideas y opiniones acerca de las relaciones que se establecen en el barrio reconociendo y respetando opiniones diferentes a las suyas.
-

Área de Proyección y análisis social

Participación y toma de decisiones

Toma decisiones sobre el desarrollo de su comunidad, asumiendo el diálogo como forma de llegar a acuerdos.

- ✓ Afirma su sentido de pertenencia a una comunidad y expresa sus necesidades y deseos para su mejoramiento.
 - ✓ Autoevalúa los cambios que se dan en su comunidad y de su participación en ellos.
-

Organización comunal

Planifica, organiza y elabora diagnósticos de su localidad y realiza acciones concretas de mejoramiento de su entorno. Valora su participación y la de su grupo.

- ✓ Da cuenta de las ventajas que tiene organizarse para lograr objetivos que incidan en el mejoramiento de su comunidad.
 - ✓ Identifica las acciones que debería emprender como medio para revertir y mejorar la situación de su localidad.
 - ✓ Da cuenta acerca del protagonismo y función que desarrolla en su grupo comunal.
 - ✓ Identifica las condiciones básicas para la buena marcha de una organización en su localidad.
 - ✓ Reconoce las capacidades de personas claves de su localidad que puedan aportar en su mejoramiento y da cuenta de lo que podrían aportar.
 - ✓ Describe de manera crítica los elementos que debe haber en una organización (administración, gestión y participación) e identifica los elementos necesarios para establecerla.
 - ✓ Da cuenta de la organización de su localidad, identificando lo positivo y negativo de ésta y recreando acciones que contribuyan a su mejoramiento.
 - ✓ Se reconoce como parte importante de su localidad, identificándose y valorando su participación en la organización de la misma.
-

Sugerencias didácticas para el desarrollo de las actividades

Páginas: 56, 57, 58, 72, 73, 74, 82 y 83

Propósito: Reflexionar sobre la importancia de la organización en el barrio, así como de las condiciones que debe tener toda buena organización. Asimismo, advertir la importancia de las actas como documento de registro y que avala lo tratado, evitando tergiversaciones. Resolver problemas relacionados con el barrio.

Reflexionan sobre la importancia de organizarse

- ✓ Trabaja con la técnica *El cubo*. Para esta técnica, el número de participantes debe ser múltiplo de 5 (5, 10, 15, etc.). Los participantes que queden harán de observadores.
- ✓ Cada participante deberá tener uno de los siguientes materiales. Prepáralos con anticipación:
 - Una bolsa oscura con cinco pedazos de cartulinas.
 - Una bolsa oscura con unas tijeras
 - Una bolsa oscura con una regla y lápiz
 - Una bolsa oscura con goma
 - Una bolsa oscura con un modelo para hacer un cubo de 10 x 10 cm de un color diferente que la cartulinas de la otra bolsa.
- ✓ Pide a los participantes formar un círculo.
- ✓ Reparte una bolsa a cada participante, indicándoles que no vean su contenido. Diles que, a la señal que darás, abrirán sus bolsas y verán su contenido con el que deberán armar un cubo. Adviérteles que en una de las bolsas hay un modelo de cubo que no se puede armar. Aclárales que está prohibido hablar.
- ✓ A los participantes que están de observadores diles que estén atentos a cómo proceden los jugadores, que los observen cuidadosamente.
- ✓ Da un tiempo prudencial y deja que los jugadores vean cómo pueden hacer. La idea es que se unan 5 jugadores y armen el cubo.

- ✓ Di “alto”. Pregunta si lograron construir el cubo y por qué. Reconstruye los hechos junto con los observadores y jugadores, pon énfasis en cómo se dio el proceso de buscarse, relacionarse y trabajar conjuntamente. Haz que adviertan las actitudes que mostraron: solidaridad, individualismo, liderazgo, desorganización, etc. Concluye: ¿Hubo o no organización en el grupo?

- ✓ Pídeles observar la página 56 del cuaderno. Da un tiempo para que observen la imagen y lean en silencio los diálogos. Pide voluntarios para leer los diálogos.

- ✓ Haz preguntas sobre la situación: ¿Quiénes están en la lámina? ¿Qué reunión será? ¿Quiénes participan? ¿De qué trata la reunión? Incluye las preguntas del cuaderno.

- ✓ Relaciona la situación que se presenta con la técnica trabajada: ¿Por qué creen que no se cumplió el objetivo? ¿Qué deberían haber hecho para que se cumpliera? ¿Qué elementos, según ellos, debe haber en toda buena organización? Anota los elementos que mencionen.

Advierten los elementos que debe tener toda buena organización y los priorizan

- ✓ Pídeles observar la página 57. Haz que individualmente lean cada una de las condiciones que ahí aparecen. Haz que las contrasten con las que anotaron en el papelógrafo anteriormente: ¿Qué semejanzas y diferencias encuentran? ¿Hay algo que no se tomó en cuenta? ¿Por qué?

- ✓ Forma parejas y pídeles que intercambien opiniones sobre lo que entienden por cada una de esas condiciones. Haz que entre todos compartan sus apreciaciones.

- ✓ Pídeles que en, forma individual, jerarquicen las condiciones, de la más importante a la menos importante.

- ✓ Invita a los participantes a formar un círculo. Pregunta por la jerarquización que hicieron. Pídeles que expliciten el porqué de la misma. Determina



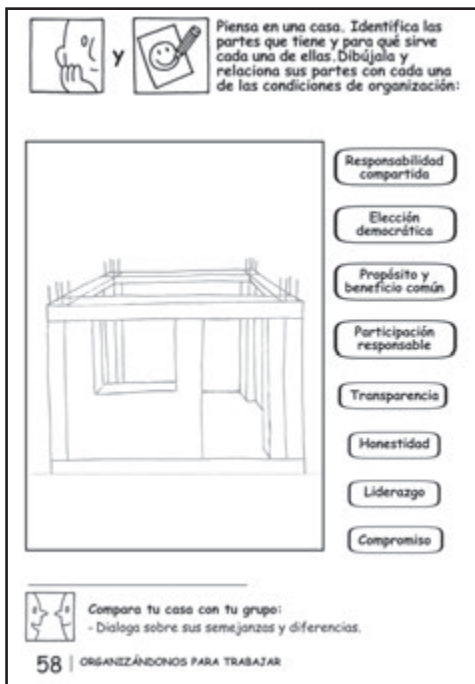

na con ellos cuáles son los aspectos que el grupo considera más importantes y por qué.

- ✓ Relaciona esas condiciones con la organización del barrio. Pregúntales: ¿Cuáles de esas condiciones están presentes en la organización del barrio? ¿Cuáles debería haber? ¿Qué pueden hacer para que ello suceda?, entre otras preguntas.
- ✓ Pídeles observar la página 58. Lee la indicación o pide que la lean en silencio. Da un ejemplo para que el ejercicio quede claro. Se trata de relacionar cada una de las partes de la casa con cada una de las condiciones de organización, de acuerdo a la importancia que, según ellos, tenga. Así, por ejemplo si yo creo que la transparencia es la base de toda buena organización, la asociaré a la base de la casa; si creo que lo que sostiene la organización es la honestidad, la participación, las asociaré a cada una de las columnas de la casa, y así sucesivamente.
- ✓ Haz que libremente formen grupos de tres o cuatro personas. Haz que fundamente el porqué de su decisión.
- ✓ Entrega papelógrafos para que anoten las conclusiones a las que arriban. No se trata de que lleguen a un acuerdo sino de plantear las principales ideas sobre el trabajo realizado.
- ✓ Forma un círculo con todos los participantes y pídeles mostrar y explicar sus trabajos, presentando las fundamentaciones necesarias. Arriba a una conclusión de todo el grupo y anótala como conclusión de la actividad.

Advierten la necesidad de contar con un documento de registro en las reuniones

- ✓ Trabaja la técnica *El rumor* con tus participantes. Pide seis voluntarios. Haz que se numeren del 1 al 6. Quédate con el número 1 y haz salir a los otros del círculo. Indica a los demás participantes que van a observar lo que ocurre.

- ✓ Ten preparado un mensaje escrito, puede ser éste u otro que inventes:

Dicen que 485 personas están atrapadas bajo un derrumbe, después que pasó el ciclón se inició el rescate. Se han movlizado miles de personas llevando medicinas, vendas y otros elementos. Pero dicen que la gente atrapada no fue por accidente, sino que fue un secuestro pues hay gente con mucho dinero entre los atrapados.

- ✓ Lee el mensaje al voluntario número 1. Éste deberá comunicarle lo que ha escuchado al voluntario N° 2 sin ningún tipo de ayuda, quien a su vez se lo comunicará al voluntario N° 3 y así sucesivamente. Cuando le toque al voluntario N° 6, éste deberá escribir el mensaje que le llegó.
- ✓ Presenta el mensaje original y haz que lo contrasten con el mensaje que escribió el voluntario N° 6.
- ✓ Guía la reflexión a partir de estas preguntas: ¿Ambos mensajes son iguales? ¿En qué se diferencian? ¿Qué semejanzas presentan? ¿Creen que el mensaje se ha distorsionado? ¿Por qué? ¿Eso pasa en la vida cotidiana? ¿En qué situaciones?
- ✓ Relaciona esta experiencia con lo que ocurre luego de alguna reunión. La intención es que adviertan que la información que les llega luego no es necesariamente lo que se dijo, ya que cada uno da distintas interpretaciones de acuerdo a lo que comprende, a sus intereses y/o a lo que más le impresionó, etc. Pregúntales si en esas reuniones alguien toma nota de lo tratado y qué pasaría de no ser así.
- ✓ Pídeles observar y leer los diálogos de la página 72. Haz preguntas de comprensión: ¿Quiénes están reunidos? ¿De qué están hablando? ¿Qué documento creen que deben escribir? Anota sus hipótesis.



¿Qué tipo de texto necesitarán escribir en la reunión? Marca la respuesta.

Aviso

Se cita a los vecinos del Sector 2 a una reunión para tratar el tema de seguridad del barrio, el día martes 26 de febrero a las 6 pm, en el local comunal.

Don Alberto
La Dirección

Acta

Se hizo el día 26 de febrero del 2004, a las 6:00 de la tarde, en el local comunal del Sector 2. Lo dirige Don Alberto Páucar y los vecinos nos reunimos para tratar el tema de seguridad del barrio.

1.- Don Alberto dio cuenta de los diferentes hechos que ocurren en el barrio, al niño de Doña Francisca, el atropello al hijo de Doña Juana y otros.

2.- Don Alberto también dijo que los niños juegan en un pedregal porque van a toda velocidad por donde juegan los niños.

3.- Doña Francisca, manifestó que el pedregal debe ser hecho por la comunidad.

4.- Doña Francisca, dijo que el oficio fuera firmado por todos los vecinos.

5.- Don Alberto, dijo que el oficio fuera también enviado a la Municipalidad.

Finalmente se acordó:
Hacer un oficio para la Comisaría y la Municipalidad.
Para dejar constancia de lo acordado se leyó el acta y se procedió a las firmas.

Retiran basuras de riberas del río Rimac

La Municipalidad de Lima, a través de la Oficina de Gestión Ambiental, retiró las basuras que se acumulan en las riberas del río Rimac, en el sector 2 de la comuna de San Juan de Miraflores.

El día 26 de febrero del 2004, se realizó una actividad de limpieza en las riberas del río Rimac, en el sector 2 de la comuna de San Juan de Miraflores. La actividad fue organizada por la Oficina de Gestión Ambiental de la Municipalidad de Lima, en colaboración con los vecinos del sector 2. Durante la actividad se retiró un gran volumen de basuras que se habían acumulado en las riberas del río. La actividad fue muy exitosa y los vecinos del sector 2 expresaron su satisfacción por haber participado en ella.

Conversa con tu grupo:
- En los asambleas que participas, ¿quién escribe los actas?, ¿por qué?
- ¿Cómo sabes el contenido de los actas?

REFLEXIONANDO SOBRE NUESTRA PRODUCCIÓN | 73

- ✓ Invítalos a leer la página 73. Haz que identifiquen cada uno de los textos que ahí aparecen. Recuerda que dichos textos ya han sido trabajados en la unidad anterior. Si no los recuerdan, invítalos a revisar sus cuadernos a modo de recordatorio.
- ✓ Permíteles ponerse en parejas y conversar sobre las respuestas. Haz que contesten las preguntas del cuaderno y que compartan entre todos sus experiencias. Incluye preguntas para rescatar lo que saben sobre el acta: ¿Por qué será importante un acta? ¿Qué creen que se escribe ahí? ¿Quién la escribe? ¿Será necesario un documento de este tipo? ¿Por qué? Anota sus respuestas, las cuales confrontarán y ampliarán luego de trabajar el acta.

Leen un acta y analizan su contenido e importancia

el texto.

ACTA

Siendo el día 26 de febrero del 2004, a las 6:00 de la tarde, en el local comunal del Sector 2. Lo dirige Don Alberto Páucar y los vecinos nos reunimos para tratar el tema de seguridad del barrio.

1.- Don Alberto dio cuenta de los diferentes hechos que ocurren en el barrio, al niño de Doña Francisca, el atropello al hijo de Doña Juana y otros.

2.- Don Alberto también dijo que los niños juegan en un pedregal porque van a toda velocidad por donde juegan los niños.

3.- Doña Francisca, manifestó que el pedregal debe ser hecho por la comunidad.

4.- Doña Francisca, dijo que el oficio fuera firmado por todos los vecinos.

5.- Don Alberto, dijo que el oficio fuera también enviado a la Municipalidad.

Finalmente se acordó:
Hacer un oficio para la Comisaría y la Municipalidad.
Para dejar constancia de lo acordado se leyó el acta y se procedió a las firmas.

Francisco Páucar, César Cordero, Pedro García, Sima Salas, Raúl León, Manuel Salas, Pedro Páucar, María Alvarado, Javier Silva, Santos Romero, Rita Cordero, Ana Cordero, Juan Páucar, Francisco Páucar, Teodoro Alvarado, Alberto Silva, Fabián Páucar, Rafael Salas, Juan Páucar, Sergio García, Juan Páucar, Pío Páucar, María Silva, María Silva, Gerardo García, Alejandro Páucar.

74 | REFLEXIONANDO SOBRE NUESTRA PRODUCCIÓN

- ✓ Pídeles leer el acta que está en la página 74. Da un tiempo para que la lean en silencio. Luego, lee el acta en voz alta pidiéndoles que sigan la lectura.
- ✓ Haz preguntas de comprensión sobre la misma: ¿De qué trata? ¿Cuándo se realizó la reunión? ¿Quiénes participaron? ¿Cómo lo saben? ¿Qué temas tocaron? ¿Cuáles fueron sus opiniones?, etc. Pueden ir señalando las respuestas en sus cuadernos. Si tuvieran mucha dificultad para responder, pídeles que la vuelvan a leer en silencio y tú léela después en voz alta.
- ✓ Incentiva el diálogo y la reflexión en torno a la importancia de registrar lo que se dice durante las reuniones: ¿Por qué será necesario tener ese registro? ¿Qué cosas evitaría? ¿Qué cosas positivas permitiría?
- ✓ Relaciona el acta con su experiencia personal: Pregúntales si alguna vez han participado en una reunión donde se utiliza el acta: ¿Con qué fin lo hicieron? ¿Quiénes tomaban nota? ¿Cómo se sabe si lo que se escribe en el acta es lo que realmente se dijo? ¿Quiénes firmaron el acta y por qué? ¿El acta servirá para dar seguimiento a algún tema?, entre otras preguntas.

- ✓ Pide voluntarios para que anoten las conclusiones sobre el uso del acta y su importancia.

Resuelven situaciones problemáticas

- ✓ Haz preguntas en torno a las reuniones a las que asistieron, tales como: ¿Cuántos son los que asisten normalmente a esas reuniones? ¿Cuántos son los que no van? ¿Cómo se enteran ellos de lo acordado?, etc.
- ✓ Invítalos a leer las situaciones problemáticas que aparecen en la página 82. Haz que primero las lean individualmente y en silencio. Si tienen problemas con la lectura, acércate a ellos y ayúdalos. Haz preguntas de comprensión para verificar que hayan entendido la situación planteada. Entrega material concreto (chapas, palitos, regletas) para ayudarles en el proceso de resolución.
- ✓ Deja que los participantes resuelvan cada situación. Acércate a ellos y obsérvalos. Intervén cuando te soliciten ayuda o tengan dificultad. Oriéntalos planteándoles preguntas y repreguntas. Haz que se ayuden con el material.
- ✓ Forma grupos de tres personas. Pídeles contrastar respuestas y compartir estrategias, haciendo que cada grupo explique el proceso seguido. Entrega papelógrafos para que anoten las estrategias.
- ✓ Pide a los grupos compartir las estrategias aplicadas y haz que reflexionen en torno a su utilidad: ¿Cuál creen que es más rápida? ¿Cuál les pareció más complicada? ¿Por qué?
- ✓ Procede de la misma manera con la página 83.

Páginas: 65, 66, 67, 84, 85, 96, 97 y 98

Propósito: Recordar y analizar cuál ha sido su participación en el barrio a lo largo del tiempo, valorando los aspectos positivos y negativos de ésta y proyectándose sobre cómo les gustaría que fuera. Identificar la percepción que tienen sobre ellos mismos como vecinos y compañeros. Identificar adjetivos.

RAZONAMOS Y CALCULAMOS

y

Resuelve las siguientes situaciones sobre la reunión.



Los vecinos del Sector 2 son 30, si a la reunión asistieron 26. ¿Cuántos vecinos no asistieron?



La reunión de Filomena empezó a las 6pm. y terminó a las 9:30 pm. ¿Cuánto tiempo duró?



82 |



De los 26 vecinos que asistieron 10 eran hombres. ¿Cuántas mujeres asistieron?



Filomena quiso hacer la reunión el 02 de enero, pero ésta fue el 26 de febrero. ¿Cuánto tiempo se atrasó?



De los 26 vecinos, la mitad llegó a las 6 en punto. ¿Cuántos llegaron tarde?



Conversa con tu grupo:
- Compara tus respuestas y las estrategias que utilizaste para resolver los problemas.

RAZONAMOS Y CALCULAMOS | 83

Dialogan sobre su participación en el barrio

- ✓ Reparte a los participantes un pedazo de cartulina y plumones.
- ✓ Pídeles que expresen cómo es su participación en el barrio mediante un dibujo.
- ✓ Recoge las tarjetas y exhíbelas en la pared. Pide a los participantes que las observen y agrupen aquellas que expresan el mismo sentir. Incentiva el diálogo sobre los distintos niveles de participación. Pregunta el porqué de ello y de qué depende su participación.
- ✓ Pídeles recordar cómo ha sido su participación a lo largo de los años, en qué actividades han participado y cómo ha ido variando.
- ✓ Ten preparado en un papelógrafo una espiral como la de la página 66. Pregunta: ¿Qué creen que signifique? ¿A qué les hace recordar? Explica que en ella van a dibujar cómo ha sido su participación en el barrio. Haz un ejemplo con ellos y permíteles trabajar individualmente en sus cuadernos.
- ✓ Haz que formen grupos pequeños de 3 a 5 participantes y pídeles compartir sus trabajos. Lléalos a que valoren sus distintos niveles de participación: ¿Cuándo han participado más? ¿Por qué? ¿A qué se debió? ¿Cómo les gustaría que fuera ahora su participación en el barrio? Haz que entre todos, recojan en un papelógrafo los aspectos positivos y negativos de dicha participación.
- ✓ Pide que observen la página 67. Lee con ellos cada una de las preguntas y conversen sobre su significado. Da un tiempo para que cada uno conteste.
- ✓ Forma un círculo con los participantes. Haz que libremente compartan las respuestas. Hagan un resumen sobre lo conversado y sobre cuáles son sus expectativas en cuanto a su participación en el barrio. Como comentario final, pregunta de qué depende que sus niveles de participación mejoren.

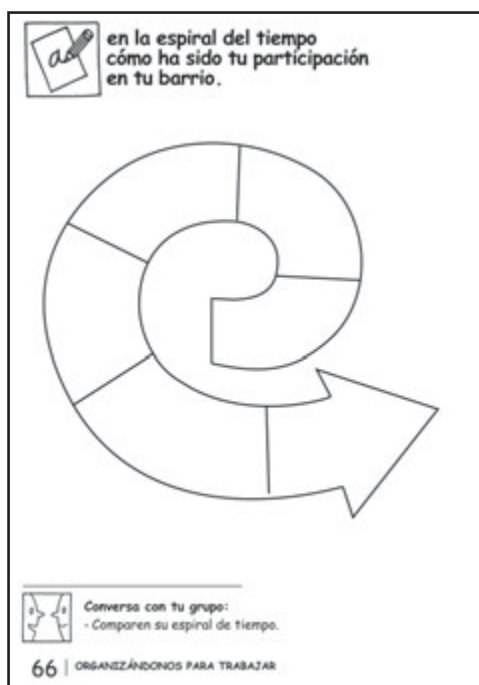

Responde a las siguientes preguntas:

a) ¿Cuándo has participado en la organización?

b) ¿Cómo ha sido tu participación?

c) ¿Consideras que deberías participar más? ¿Por qué?

d) ¿En qué participarías?

Compara en grupo tus respuestas.

ORGANIZÁNDONOS PARA TRABAJAR | 67

Esta página contiene un cuestionario con cuatro preguntas sobre la participación. Cada pregunta tiene líneas para escribir la respuesta. En la parte inferior izquierda hay un ícono de tres personas y el texto "Compara en grupo tus respuestas.". En la parte inferior hay el texto "ORGANIZÁNDONOS PARA TRABAJAR | 67".

Elaboran en un cuadro los niveles de participación

- ✓ Pide a los participantes que escriban en una tarjeta o papel todas las actividades del barrio en las que han participado a lo largo del tiempo. Recuérdales que no olviden poner su nombre.
- ✓ Recoge las tarjetas y repártelas indistintamente entre todos.
- ✓ Forma grupos de cinco participantes y entrégales un cuadro de doble entrada como este:

Participante Actividad					

Pídeles completar el cuadro con los datos de las tarjetas. Trabaja un ejemplo con ellos. Acércate a cada grupo a guiar el trabajo y guíalos mediante preguntas y repreguntas.

- ✓ Invita a cada grupo a compartir el cuadro con la información. Haz que los participantes hablen sobre las actividades mencionadas y que verifiquen si la información corresponde con la proporcionada.
- ✓ Recoge y guarda las tarjetas porque las usarás más adelante para trabajar clasificaciones.
- ✓ Invítalos a observar el cuadro de doble entrada de la página 84. Haz preguntas que ayuden a su interpretación: por ejemplo: ¿Qué información presenta el cuadro? ¿Qué vecinos figuran? ¿Qué comisiones se formaron? ¿En qué comisiones participó Juana?, etc.
- ✓ Pide que lean el ejercicio en silencio y que lo completen en forma individual. Da un tiempo para que lo resuelvan. Haz que compartan sus respuestas y las estrategias utilizadas.
- ✓ Invítalos a observar la página 85 y a responder en forma individual cada una de las preguntas. Para ello asegúrate de que las hayan comprendido. Pide

En una reunión de vecinos se establecieron diversas comisiones:

	Juana	Pedro	Maria	Rita	Luis
Vigilancia	Sí	No	No	No	Sí
Arreglo de áreas verdes	No	Sí	No	Sí	No
Arreglo de local comunal	No	Sí	Sí	No	Sí
Limpieza	Sí	No	Sí	No	No

Adivina quién es cada una.

Yo estoy en la comisión de arreglo de áreas verdes. Yo soy _____

Yo estoy en la comisión de vigilancia y de limpieza. Yo soy _____

Yo estoy en la comisión de arreglo del local comunal y de limpieza. Yo soy _____

Yo estoy en la comisión de arreglo de áreas verdes y del local comunal. Yo soy _____

Yo estoy solamente en la comisión de arreglo de áreas verdes. Yo soy _____

84 | RAZONAMOS Y CALCULAMOS

la respuesta correcta.

a) ¿Quién está en menos comisiones?

- Juana
- Pedro
- María
- Rita
- Luis

b) ¿Quiénes están en dos comisiones?

- Juana
- Pedro
- María
- Rita
- Luis

c) En la comisión de vigilancia:

- Hay más mujeres que hombres
- Hay más hombres que mujeres
- Hay igual número de hombres y mujeres

d) La comisión que tiene más personas es:

- Vigilancia
- Arreglo del local comunal
- Arreglo de áreas verdes
- Limpieza

Conversa con tu grupo:

- Compara tus respuestas y fundamentalas.

RAZONAMOS Y CALCULAMOS | 85

que compartan sus respuestas en parejas. Si hay distintas respuestas, haz que cada uno defienda la suya y decidan cuál es la correcta.

Trabajan descripciones e identifican los adjetivos

- ✓ Enseña el papelógrafo donde se registraron los aspectos positivos y negativos de su participación. Pídeles leerlos para que los recuerden. Pregúntales: ¿Con qué palabras dicen cómo fue esa participación? Entrega un plumón para que las señalen. Pregúntales ¿Qué utilidad tienen esas palabras? ¿Cuándo las usamos? ¿Con qué fin? Diles que son adjetivos.

el siguiente texto.

Yo soy vecino del barrio de San Juan. Vivo ahí hace diez años. Mi barrio era un lugar tranquilo y ordenado, pero en los últimos años mi barrio se ha vuelto ruidoso, molesto, peligroso y muy desordenado.

Señala en el texto las palabras que describen al barrio de Jesús.

Mi barrio era

Mi barrio es

96 | REFLEXIONANDO SOBRE NUESTROS ESCRITOS

- ✓ Ten preparado en un papelógrafo la descripción que hace Jesús de su barrio, página 96. Invita a los participantes a leerla. Haz preguntas de comprensión sobre lo que dice Jesús: ¿Qué describe Jesús? ¿Cómo era su barrio? ¿Cómo es actualmente su barrio? ¿Cómo se siente respecto a los cambios que ha habido?, etc. Pídeles que te señalen aquellas palabras con las que describe su barrio, e invita a un voluntario a que las subraye.
- ✓ Incentiva el diálogo en torno a las palabras subrayadas: ¿Estas palabras tienen la misma función que las subrayadas anteriormente? ¿Sirven para describir? ¿Cómo se llaman?
- ✓ Pídeles observar y leer la página 96. Haz preguntas para verificar que hayan comprendido la indicación. Invítalos a resolver el ejercicio individualmente. Forma parejas para que confronten entre los dos las respuestas.
- ✓ Di que van a hacer un juego: para ello, pídeles que se distribuyan en grupos de a tres. Ten preparadas tarjetas con distintos objetos, lugares, personajes, animales, etc. con el fin de que los participantes las describan. Reparte tres tarjetas a cada grupo. El juego consiste en que un participante ajeno al grupo adivine el contenido de la tarjeta. Con ese fin podrá hacer un máximo de 6 preguntas las cuales deben tener un adjetivo, por ejemplo. ¿Es morado? ¿Es grande? ¿Es peludo? Si el partici-

pante hace otro tipo de preguntas pierde. Al agotar el número de preguntas, debe mencionar lo que cree que es. Por cada palabra que adivine gana el grupo un punto. Terminado el juego y determinado al ganador, pregunta a los participantes qué clase de palabra utilizaron para describir los objetos o seres.

- ✓ Invítalos a observar la página 97. Haz preguntas de comprensión que los lleven a interpretar su contenido. Pídeles resolver los ejercicios planteados.
- ✓ Pide voluntarios que compartan con otros las descripciones de sus barrios y haz que hallen similitudes y diferencias entre ellas. Haz girar la reflexión sobre el porqué de dichas percepciones.
- ✓ Incentiva el diálogo en torno a la definición de adjetivo que señalaron. Pide voluntarios para que expliquen porqué descartaron las otras definiciones.
- ✓ Invítalos a resolver los ejercicios planteados en la página 98. Haz que comparen respuestas.
- ✓ Busca o elabora un texto atractivo para los participantes. Pídeles leerlo e identificar los adjetivos que ahí aparezcan. Invítalos a seleccionar algunos de esos adjetivos y crear oraciones e incentívalos en el trabajo.

Se describen y explican el porqué de sus percepciones

- ✓ Pide que se pongan en parejas y que se miren frente a frente. Hazles la siguiente pregunta: ¿Con qué animal asociarían a su pareja y por qué? Da un tiempo para que lo piensen.
- ✓ Invita a compartir con qué animal asociaron a su pareja. Es importante que recalques las descripciones que mencionan, ya que después trabajarán descripciones.
- ✓ Para cerrar esa actividad, pregunta si los comentarios fueron más positivos o no, y por qué hay esas

cómo era tu barrio y cómo es actualmente.

Encierra las palabras que describen a tu barrio y escríbelas.

Mi barrio era _____

Mi barrio es _____

De acuerdo a lo que has trabajado los adjetivos son:

Cosas que nos sirven para trabajar

Palabras que nos hablan de nuestras familias

Las palabras que nos dicen cómo son las personas, animales o cosas

REFLEXIONANDO SOBRE NUESTROS ESCRITOS | 97

las partes de la oración.

Mi barrio era _____

Las mujeres de mi cuadra son _____

La dirigente es _____

Mis vecinos son muy _____

tranquilos

cooperar

entusiastas

lindo

largas

empeñosa

tarde

los adjetivos donde correspondan.

Mujeres _____

Dirigente _____

Vecinos _____

Barrio _____

98 | REFLEXIONANDO SOBRE NUESTROS ESCRITOS

¿Cómo eres como vecino?

¿Cómo crees que te describirían tus vecinos?

ORGANIZÁNDONOS PARA TRABAJAR | 65

percepciones. Ahora, pide que cada uno se describa y anote su descripción en la página 65.

- ✓ Invítalos a ponerse en parejas. Haz que compartan sus descripciones y que se ayuden mutuamente complementando sus descripciones, advirtiéndoles qué otras características o señas no han tomado en cuenta.
- ✓ Pídeles recordar a sus vecinos del barrio, díles que los visualicen y que recuerden cómo los miran. Haz que se imaginen qué estará pensando ese vecino de él o ella, cómo cree que lo ve.
- ✓ Di que escriban en sus cuadernos esas apreciaciones.
- ✓ Haz que comenten voluntariamente sus apreciaciones y que expliquen por qué creen que se les ve de esa manera. Haz que asocien esas características con sus descripciones.
- ✓ Aprovecha lo trabajado para que subrayen los adjetivos.
- ✓ Pide un voluntario para que lea su descripción, y di a todos los participantes que estén atentos para anotar los adjetivos que mencione. Luego, haz que te digan los adjetivos anotados, anótalos en un papelógrafo y haz que los confronten con la descripción leída: ¿Todos son adjetivos? ¿Cómo lo sé? ¿Estos son todos los adjetivos que mencionó? ¿Los tienes subrayados todos?, etc. Repite esto con otros voluntarios.

Páginas: 59, 75, 76, 77, 86, 87, 88, 94 y 95

Propósito: Reflexionar sobre cómo funciona la organización en su barrio, así como valorar si ella cumple con las condiciones de organización antes trabajadas.

Valoran la organización que hay en el barrio

- ✓ Aplica la técnica *Asociación de palabras*. Pide a los participantes ponerse en círculo. Di que vas a mencionar una palabra y ellos deberán decir la primera palabra que se les ocurra, pero que tenga

alguna relación con la palabra mencionada. Pide un voluntario para que registre las palabras. El participante que se demora más de 10 segundos o el que dice una palabra que no tiene relación alguna con la palabra mencionada pierde. Menciona una a una las siguientes palabras: barrio- organización – participación – responsabilidad – liderazgo – transparencia – compromiso – honestidad – beneficio – democracia.

- ✓ Muestra el papelógrafo con las palabras anotadas y pide que las lean. Haz que relacionen si las palabras mencionadas son las que trabajaron en las condiciones para una buena organización.
- ✓ Haz que reflexionen sobre cómo está la organización en su barrio, qué condiciones están presentes y cuáles no lo están. Pídeles que completen la página 59 del cuaderno dibujando una casa con las condiciones de su organización y valorando cuáles son los aspectos positivos y cuáles los negativos.
- ✓ Pega un papelógrafo. Pide voluntarios para que compartan libremente cómo dibujaron la casa y las asociaciones que han hecho con las condiciones del barrio. A partir de esa información, incentiva la conversación sobre los puntos coincidentes o diferentes. Haz que fundamenten el porqué de ellos.
- ✓ Propón que entre todos hagan un vaciado sobre los aspectos positivos y negativos de los mismos, explicando el porqué de ellos.
- ✓ Diles que lean el cuadro elaborado y que piensen qué se puede hacer para transformar esos aspectos negativos en positivos y para que los positivos persistan.

Analizan el contenido de un acta

- ✓ Recuérdales sobre el trabajo del acta que han hecho anteriormente.
- ✓ Prepara tarjetas con las preguntas de la página 75.
- ✓ Forma grupos de 3 participantes.



otra casa según las condiciones de organización que hay en tu barrio.



lo bueno y lo malo de la organización de tu barrio.



Lo bueno	Lo malo



ORGANIZÁNDONOS PARA TRABAJAR | 59



característica se quede en su sitio, o aquel que se mueva sin tenerla. Haz un ejemplo con ellos y cambia de lugar con el participante que pierda.

- ✓ Pega un papelógrafo y reconstruye las características que mencionaste, anotando los nombres de los participantes que las tienen. Hazlo formando conjuntos para que visualicen fácilmente las clasificaciones. Anota las características de cada uno. Di a los participantes que lo que has hecho es clasificarlos según dichos criterios (los que tienen cabello largo, etc).
- ✓ Forma grupos de cuatro participantes. Entrega a los participantes diferentes materiales concretos o láminas de éstos, con el fin de que los agrupen según los criterios que crean necesarios. Puedes utilizar materiales estructurados como bloques lógicos, mosaicos u otros como chapas, láminas de objetos, etc.
- ✓ Acércate a los grupos para observar el trabajo y apoyarlos en lo que sea necesario. Pide a los grupos formar los conjuntos y haz que un representante se acerque y diga cuál cree que es el criterio que han empleado. El grupo que acierta gana un punto. Haz que compartan mutuamente los conjuntos que armaron.
- ✓ Pídeles que observen la página 86 y que describan a los distintos personajes que ven.
- ✓ Pídeles leer la indicación y verifica que la hayan comprendido. Deja que trabajen solos.
- ✓ Forma grupos o parejas con el fin de que comparen clasificaciones y criterios utilizados. Pregunta: ¿Se pueden agrupar de otra manera? ¿Hay un solo modo de clasificarlos? ¿De qué depende la clasificación hecha?
- ✓ Haz que observen la página 87. Pregunta por quiénes integran los grupos. Pregúntales qué les piden hacer. Pídeles trabajar individualmente el ejercicio. Haz que formen grupos, comparen entre sí sus trabajos y los fundamenten.
- ✓ Trabaja la página 88 de la misma manera. Ayúdalos en la interpretación de los cuadros o tablas cuan-

 a los vecinos de Filomena.

 Juancito  Blanca  Rafael  Vilma

 Alberto  Inés  Manuel  Sofía

 y  ¿Cómo clasificarías a los vecinos de Filomena? Anota el criterio que utilizaste.

86 | RAZONAMOS Y CALCULAMOS

 las clasificaciones con el criterio correspondiente.

 Niños y adultos

 Estudian y no estudian

 Trabajan y no trabajan

 Compara tu trabajo con tu grupo.
- ¿Hay diferencias? ¿Por qué?

RAZONAMOS Y CALCULAMOS | 87

 el nombre de los vecinos de Filomena donde corresponda:

	Adultos	Niños

Estudian	
No estudian	

	Adultos	Niños
Estudian		
No estudian		

	Adultos		Niños	
	Trabajan	No trabajan	Trabajan	No trabajan
Estudian				
No estudian				

 **Conversa con tu grupo!**
- Compara tu trabajo con el de tus compañeros y fundamentalo.

88 | RAZONAMOS Y CALCULAMOS

do sea necesario. Da un tiempo para que los resuelvan y comparen sus trabajos.

- ✓ Utiliza los diferentes esquemas para trabajar clasificaciones en otro momento y así reforzar lo trabajado.

Analizan situaciones que se presentan en la vida comunal

- ✓ Forma tres grupos. Haz que cada grupo elija una de las situaciones de las páginas 94 y 95 para representarla. Señala que se trata de recrear dicha situación y que pueden variar los diálogos (incluir más personajes, extender la historia, etc.), pero no deben cambiar el sentido de la situación. Da un tiempo para que se organicen y ensayen.
- ✓ Pide a cada grupo representar cada situación. Incentiva el diálogo en torno a lo que presentaron: ¿Qué situaciones se presentaron? ¿Son problemas conocidos? ¿Qué quisieron decir?, etc.
- ✓ Haz que cada uno conteste las preguntas del cuaderno y comparta sus respuestas libremente con los demás.
- ✓ Haz que planteen situaciones similares que ocurren en sus respectivas localidades.

REFLEXIONANDO SOBRE NUESTROS ESCRITOS

 lo que conversan un grupo de vecinos.



"¡NO HAY MÁS AGUA!"
 "¡NO SEAMOS LUPI!"
 "¡NO HAY MÁS AGUA!"
 "¿Y QUIÉN DEBE RESOLVERLO?"



"¡MOROTEOS SOMOS DESUNIDOS."
 "¡ESO CREES TÚ!"
 "¡SÍ PUES, NOS UNE LA DESUNIÓN!"

94 |



"GOTA A GOTA EL AGUA SE AGOTA"
 "EL AGUA ES VIDA"
 "¿CÓMO QUE EL AGUA ES VIDA?"
 "¡SI EL AGUA NOS QUITA LA VIDA!"

 y 

a) ¿Qué opinas de los chistes?

b) ¿Cómo son?

 **Conversa con tu grupo y comparen sus respuestas.**
- ¿Opinan igual?

REFLEXIONANDO SOBRE NUESTROS ESCRITOS | 95

Páginas: 60, 61, 64, 78, 79, 89, 90 y 99

Propósito: Identificar a las personas clave de su barrio y las capacidades que han desarrollado, con el fin de reflexionar sobre cuál sería su contribución en el desarrollo del barrio.

Determinan cómo son las personas de su barrio

- ✓ Prepara el siguiente material:
 - 5 láminas distintas.
 - 5 sobres
- ✓ Corta cada lámina en 6 piezas a manera de rompecabezas, como en el ejemplo:



- ✓ Mezcla las piezas y colócalas en 5 sobres.
- ✓ Pide a los participantes formar un círculo. Pide 5 voluntarios que pasen al centro. Entrégales uno de los sobres. Da las siguientes indicaciones:
 - Cada participante deberá pasar una de las piezas que crea conveniente al participante que tenga a su lado derecho; éste hará lo mismo, y así sucesivamente.
 - Nadie puede hablar.
 - No pueden pedirse las piezas ni hacer gestos solicitándolas.
- ✓ Los demás participantes observarán cómo se comporta cada uno de los voluntarios.

- ✓ Indícales cuándo puedan empezar. Diles que van a tener un tiempo determinado para armar sus rompecabezas.
- ✓ La dinámica termina cuando dos de los participantes hayan armado su rompecabezas o cuando el tiempo establecido haya concluido.
- ✓ Pregunta a los voluntarios: ¿Cómo se sintieron? ¿Por qué pudieron o no pudieron armar el rompecabezas? ¿Qué dificultades tuvieron? Pregunta a los observadores sobre las actitudes de cada participante. El objetivo es que adviertan las diversas actitudes asumidas: el solidario, el egoísta, el acaaparador, etc.
- ✓ Relaciona esta técnica con las actitudes que muestran algunas personas de su barrio. Pregúntales cómo son las personas del barrio, qué actitudes tienen, etc.
- ✓ Pega este cartel en el papelógrafo: PERSONA CLAVE. Da un tiempo para que piensen y reflexionen sobre el significado de esas palabras. Entrégales plumones y haz que escriban debajo sus ideas. Pídeles leer todas las ideas anotadas. Conversen sobre lo que se anotó tratando de obtener una conclusión sobre lo que indicarán dichas palabras.

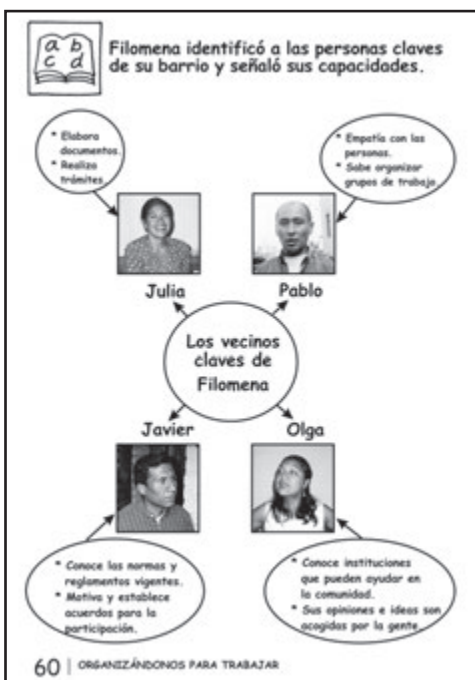

- ✓ Con dicha conclusión, haz que imaginen quiénes podrían ser consideradas personas clave en su barrio. Haz que te las describan.
- ✓ Invítalos a observar y leer la página 60. Conversen en torno a las capacidades que presentan esas personas. Pídeles definir qué entienden como capacidad, no esperes una definición exacta: que te baste con que digan qué es lo que sabe hacer una persona.

Identifican sus capacidades y las de sus compañeros

- ✓ Pídeles caminar libremente por el círculo y, cuando digas “ahora”, deberán formar parejas libremente. Reparte tarjetas a cada uno y pídele que escriba en ellas el nombre de su pareja y las capacida-

des que en su opinión tiene. Da un tiempo para ello.

- ✓ Recoge las tarjetas y pégalas en el papelógrafo o pared. Pide a los participantes pasearse delante de ellas para que puedan leerlas y escribir en ella alguna capacidad que, a su parecer, se ha obviado.
- ✓ Haz que cada uno recoja la tarjeta que lleva su nombre y la lea en silencio. Pídele que haga comentarios en torno a las capacidades señaladas: si creen que acertaron, qué capacidad no creías que tenías, qué capacidad más tienes que no ha sido percibida, etc.
- ✓ Pídeles relacionar las capacidades mencionadas con las partes de su cuerpo; para ello, trabajen la página 64.
- ✓ Reparte papelógrafos para que escriban la información y la compartan con todo el círculo. Incentiva la discusión en torno a la relaciones que han establecido: ¿Por qué han puesto (señala la capacidad) como si fueran sus brazos? ¿Qué quiere decir eso? ¿Qué otro criterio han utilizado?, etc. Haz que, entre todos, encuentren semejanzas y diferencias en la forma de relacionar las partes del cuerpo con sus capacidades.

Identifican las capacidades de las personas claves de su barrio

- ✓ Recuérdales a las personas claves de su barrio que identificaron.
- ✓ Pídeles pensar y advertir qué capacidades creen que han desarrollado.
- ✓ Haz que completen la página 61 con sus respuestas.
- ✓ Invítalos para que formen un grupo quienes han identificado a las mismas personas. Pídeles ordenar en un papelógrafo las capacidades, según las consideren de mayor o menor importancia para el desarrollo del barrio. Pueden utilizar algunas de las tablas o cuadros de la página 88 de su cuaderno.

 Identifica tus capacidades y relaciónalas con las partes de tu cuerpo.

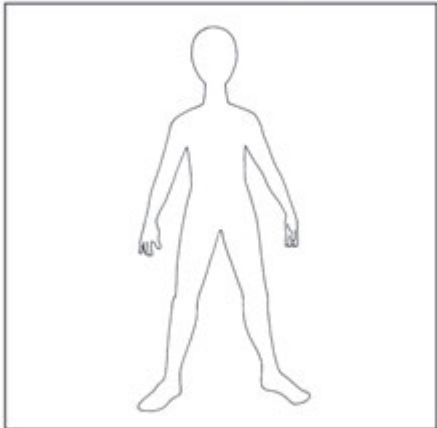

 Conversa con tu grupo:
- ¿Cuáles son tus cualidades?

64 | ORGANIZÁNDONOS PARA TRABAJAR

 Identifica a las personas claves de tu barrio y señala sus capacidades.

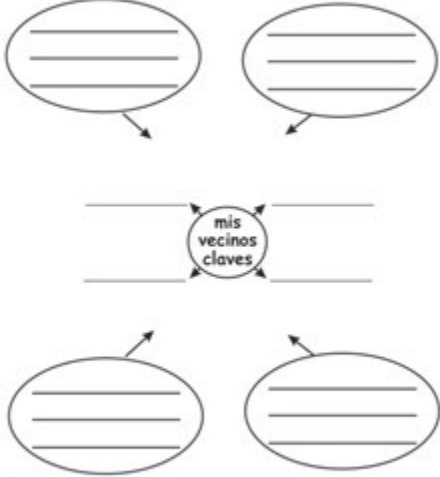

 Conversa con tu grupo:
- ¿Todos pusieron a las mismas personas? ¿Qué cualidades señalaron?

ORGANIZÁNDONOS PARA TRABAJAR | 61

- ✓ Forma un círculo. Haz que algún grupo comparta libremente quiénes son sus vecinos claves, sus capacidades y el ordenamiento de éstas, fundamentando el porqué las pusieron ese orden. Anota en un papelógrafo. Haz que entre todos vayan enriqueciendo la información y fundamenten por qué los consideran claves. Pídeles seleccionar entre todos a dichos vecinos, y señalar su importancia dentro del barrio y sus capacidades. Puedes trabajar esta información para reforzar lo que es la clasificación.

Refuerzan lo que es un acta

- ✓ Presenta en un papelógrafo los siguientes ejercicios para que identifiquen la respuesta:

<p>El acta es un documento:</p> <ol style="list-style-type: none"> De convocatoria. De registro sobre lo ocurrido en una reunión. De identidad.
<p>Un acta debe incluir:</p> <ol style="list-style-type: none"> Hora y fecha de la reunión. Personas que asistieron. Número de DNI.
<p>Un acta debe ser firmada por:</p> <ol style="list-style-type: none"> Todos los asistentes a la reunión. Sólo por los dirigentes y vecinos claves. Sólo por el que la escribió.

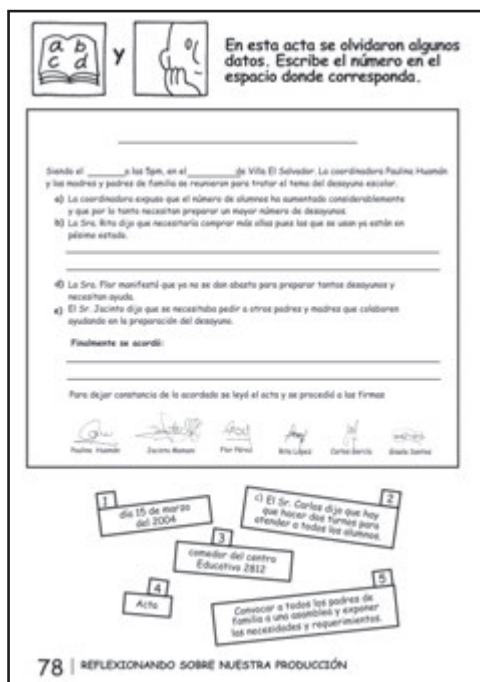

- ✓ Planteales la situación de la página 78, da un tiempo para que lean individualmente y en forma silenciosa el acta.
- ✓ Pide uno o varios voluntarios para leer el acta en voz alta para todo el grupo y que los demás sigan la lectura. Recuérdales que deben guardar silencio en los espacios en blanco.
- ✓ Da un tiempo para que cada uno resuelva el ejercicio.
- ✓ Haz que compartan en parejas sus respuestas, confrontándolas mutuamente y, que revisen el cuadro y verifiquen las respuestas.

preguntas sobre lo que deben hacer y cuando haya quedado claro el ejercicio, dales tiempo para que trabajen solos. Acércate a ellos, indaga cuáles son sus dudas y qué les resulta más sencillo; de esta manera luego podrás proponerles ejercicios para reforzar el aprendizaje.

- ✓ Haz que intercambien cuadernos y se corrijan mutuamente fundamentando el porqué de dichas correcciones.
- ✓ Reparte revistas, periódicos, etc. para que realicen clasificaciones, ya sea con las imágenes o agrupando palabras según criterios diferentes: las que empiezan con *a*, tienen la sílaba *ce*, etc. Haz que compartan este trabajo.



En este texto los adjetivos se cambiaron de lugar, corrígelos.

La reunión del barrio de Filomena fue novedosa. Todos los vecinos estuvieron muy gran. Propusieron varias ideas interesadas y acordaron hacer una próxima reunión el mes que viene. Doña Paola tuvo la motivadora idea de hacer una campaña para motivar a más vecinos a participar.



el texto con los adjetivos corregidos.

REFLEXIONANDO SOBRE NUESTROS ESCRITOS | 99

Refuerzan lo aprendido sobre los adjetivos

- ✓ Haz que lean la indicación de la página 99. Conversa con ellos sobre lo que allí se les pide que hagan.
- ✓ Deja que trabajen individualmente.
- ✓ Ten preparado en un papelógrafo el texto.
- ✓ Deja que lo lea algún voluntario. Pide voluntarios para que escriban los adjetivos, cómo deben ir.
- ✓ Haz que intercambien cuadernos para corregirse.
- ✓ Pide que cada uno invente una oración o pequeños textos con los adjetivos invertidos y que se los intercambien para resolverlos.

Páginas: 62, 63, 92, 93, 100 y 101

Propósito: Rememorar cómo ha ido variando la organización del barrio a lo largo del tiempo. Reflexionar si los cambios han sido positivos o negativos, y relacionar esos momentos con el actuar de los dirigentes.

Recuerdan cómo estuvo organizado su barrio a lo largo de los años

- ✓ Haz la *dinámica del recuerdo*: Pon a los participantes en un círculo, di una palabra en voz alta. El que

está sentado a tu derecha deberá decir una palabra que le hace recordar la palabra dicha, en forma espontánea y sin pensarlo mucho. Primero hazlo libremente; por ejemplo, di “pelota”. Un participante podrá decir, “juego”, otro “fútbol”, etc. Pierde el participante que se demora más de cinco segundos en contestar o el que dice una palabra que no tiene ninguna relación con la dicha anteriormente. A la tercera ronda incluye palabras como “barrio”, “participación” y “organización”. Anota las palabras que los participantes relacionen con éstas.

- ✓ Revisa las palabras anotadas. Pon especial atención en las que relacionaron con “organización”. Recuérdales lo que han trabajado sobre la organización hasta el momento y si eso se ve reflejado en las palabras anotadas.
- ✓ Pídeles que se dispersen por el círculo, que se sienten cómodamente. Invítalos a cerrar sus ojos, a poner su mente en blanco, soltar las piernas, los brazos, respirar profundamente. Pídeles pensar en su barrio; diles que se remonten hasta recordar cómo era años atrás, cómo estaba organizado. Da un tiempo para esto. Ahora diles que pasaron los años, que recuerden cómo varió esta organización y si creen que continúa así hasta el momento actual.
- ✓ Pídeles resolver la página 62 y 63.
- ✓ Forma grupos de 4 personas cada uno. Haz que compartan entre sí sus trabajos sobre la espiral del tiempo. Pídeles que hallen semejanzas y diferencias entre ellos.
- ✓ Solicita que un voluntario de cada grupo comparta lo conversado. Si lo crees necesario, pueden hacer sus conclusiones en papelógrafo para así ayudarse al momento de compartirlas con todos.
- ✓ Incentiva el diálogo en torno a las preguntas de la siguiente página, haciendo que conversen sobre la organización y sus dirigentes. Haz que concluyan exponiendo cómo les gustaría que fueran sus dirigentes, qué capacidades creen que deberían tener. Anota dichas características en un papelógrafo.



en la espiral del tiempo
cómo se han ido organizando
los vecinos de tu barrio.

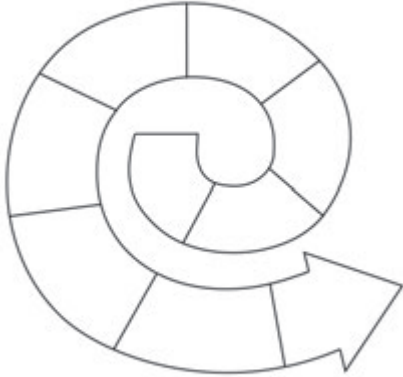



Conversa con tu grupo:
- Componen su espiral del tiempo.

62
ORGANIZÁNDONOS PARA TRABAJAR



Responde a las preguntas:

a) ¿Cuándo estuvo mejor organizado tu barrio?

b) ¿Quiénes dirigió?

c) ¿Cuáles eran sus cualidades?

d) ¿Cómo participaron los vecinos?

e) Actualmente, ¿qué dirigentes muestran las mismas capacidades?



Compara en grupo tus respuestas.

ORGANIZÁNDONOS PARA TRABAJAR
63

Trabajan cálculo matemático

Aquí están las fechas de creación del distrito de Filomena y de los distritos vecinos.

La Florida
Año: 1820
Habitantes: 850

Esperanza Nueva
Año: 1895
Habitantes: 2300

Jurisdicción
Año: 1922
Habitantes: 2000

Barrio Nuevo
Año: 2001
Habitantes: 740

Loma Azul
Año: 1835
Habitantes: 780

a) ¿Cuál es el distrito más joven?

b) ¿Cuál es el distrito con más años?

c) Ordena las fechas de la más lejano a la más cercana.

d) En esta línea de tiempo ubica a los distritos.

Fecha					
Distrito					

92 | RAZONAMOS Y CALCULAMOS

Trabajan cálculo matemático

- ✓ Haz la técnica *El último número*. Forma a los participantes sentados en un círculo. Explica que uno de ellos dirá una cifra mayor de 100; el compañero que esté a su derecha deberá decir otra cifra con el último número de la cifra que escuchó. Así por ejemplo, si alguien dice 234, la siguiente persona podrá decir 4789 la siguiente 923 y así sucesivamente.
- ✓ Pídeles observar la página 92. Presenta el siguiente cuadro:

	V	F
El dibujo representa a los países del mundo.		
Las casas representan la cantidad de hogares que tiene cada distrito.		
El dibujo presenta 3 distritos.		

- ✓ Invítalos a anotar sus respuestas.
- ✓ Haz que cada uno ea la página en silencio. Elabora preguntas de comprensión sobre esta página y sobre lo que deben hacer. Compara esas respuestas con las que dieron en el cuadro anticipatorio.
- ✓ Da un tiempo para que trabajen individualmente. Luego, forma parejas y haz que contrasten entre sí sus respuestas fundamentando el porqué de ellas y cómo las obtuvieron.
- ✓ Procede de la misma manera con la página 93.

Trabajan ortografía

La cantidad de población de cada uno de los distritos:

A: _____
B: _____
C: _____
D: _____
E: _____

Ubica en el cuadro los datos que te piden.

Código	Nombre del distrito	Año de creación	Número de habitantes
A			
B			
C			
D			
E			

RAZONAMOS Y CALCULAMOS | 93

Trabajan ortografía

- ✓ Presenta el texto de la página 100 en el papelógrafo sin respetar la puntuación.
- ✓ Pídeles que lean el texto y que le encuentren un sentido.
- ✓ Haz preguntas de comprensión sobre la historia: ¿De quién trata la historia? ¿Qué le pasa al personaje? , etc.



el siguiente texto y colócale los puntos donde correspondan.

Todas las mañanas, Juan se levanta muy temprano. Él se prepara su desayuno y sale a trabajar. En el camino algunas veces se encuentra con Pablo quien lo acompaña cuando acaba su jornada. Juan pasa por la casa de Doña Paulina a informarse de las novedades del barrio.



Compara tu trabajo con el texto correcto.

Todas las mañanas, Juan se levanta muy temprano. Él se prepara su desayuno y sale a trabajar. En el camino algunas veces se encuentra con Pablo que lo acompaña. Cuando acaba su jornada, Juan pasa por la casa de Doña Paulina a informarse de las novedades del barrio.

100 | REFLEXIONANDO SOBRE NUESTROS ESCRITOS



¿Dónde pondrías los puntos?

a) Completa sólo con un punto:

- Iván es mi vecino
- Patty es dirigente. Ella tiene liderazgo.

b) Completa con dos puntos:

- Marta tienen su puesto de comida en el mercado. Ella vende platos típicos.
- Lucía trabajo en un distrito alejado del suyo. Ella sale muy temprano de su casa.

c) Completa con tres puntos.

- Ana, Patty y José son vecinos. Ellos se encuentran los miércoles en el local comunal para organizar la campaña de vacunación. La campaña se realizará el próximo mes.

Compara tus respuestas:

A) - vecino.
- dirigente. Ella.
B) - mercado. Ella/típicos.
- suyo. Ella/suyo.
C) - vecinos. Ellos/ vacunación. La/ mes.

REFLEXIONANDO SOBRE NUESTROS ESCRITOS | 101

- ✓ Pregúntales si tuvieron alguna dificultad en la lectura del texto, si su comprensión fue fácil. Haz que adviertan que la puntuación está equivocada.
- ✓ Conversen sobre dónde deben ir los puntos y por qué. Haz que busquen ejemplos en sus cuadernos sobre el punto seguido y aparte.
- ✓ Pídeles trabajar la página 100 individualmente.
- ✓ Haz que comparen sus trabajos con los de sus compañeros.
- ✓ Luego, haz que trabajen la página 101. Verifica que hayan comprendido qué se les pide hacer. Permíteles compartir con otros sus respuestas y fundamentarlas.

Páginas: 68, 69, 70, 71, 80, 81, 102 y 103

Propósito: Reflexionar sobre los aspectos que debe tener toda organización y lo que cada uno de estos aspectos aporta.

Determinan los aspectos que deben estar presentes en toda organización

- ✓ Forma grupos de 4 personas.
- ✓ Pídeles observar las viñetas de la página 68. Da un tiempo para esto.



Ordena las viñetas.



Converse con tu grupo:

- ¿Todos ordenaron igual las viñetas?
- ¿Qué creen que pasará luego?
- Si tú fueras Juan, ¿qué harías?

68 | ORGANIZÁNDONOS PARA TRABAJAR

- ✓ Preséntales un cuadro anticipatorio como este:

	V	F
Las personas están molestas.		
Las personas se están poniendo de acuerdo para hacer una reunión.		
El señor de bigotes es el alcalde del distrito al que están acusando de robo.		
Los vecinos del barrio están preocupados por la forma de actuar de sus dirigentes.		

- ✓ Haz que cada grupo diga si cada proposición es verdadera o falsa. Anota sus respuestas.
- ✓ Pídeles leer en silencio las viñetas y ordenarlas.
- ✓ Haz que contrasten lo que pasó con sus respuestas del cuadro anticipatorio.
- ✓ Pídeles conversar en grupo sobre las preguntas del cuaderno y compartirlas después con todo el círculo.
- ✓ Ahora plantea la siguiente situación: Ellos son dirigentes de una localidad que debe organizarse para solucionar alguno de los problemas del barrio. ¿Cómo se organizarían? Entrégales un papelógrafo para que registren en él sus aportes.

Ubica estas tres palabras en la tortilla de acuerdo al nivel de importancia que tienen en una organización.

Administración Gestión Participación

Conversa con tu grupo:
 - ¿Cuál es el más importante? ¿Por qué?
 - ¿Qué significa cada uno de ellos?

ORGANIZÁNDONOS PARA TRABAJAR | 69

- ✓ Haz que cada grupo comparta lo conversado.
- ✓ Pídeles observar los aspectos de la página 69. Lee la indicación y haz preguntas para verificar si han comprendido lo que se les pide. Deja que trabajen individualmente.
- ✓ Forma grupos para que comparen trabajos. Pídeles no sólo enseñar lo que hicieron sino fundamentar el porqué de ello. Haz que cada grupo conteste las preguntas del cuaderno. Pide a los grupos que compartan con todos sus respuestas.
- ✓ Regresa al papelógrafo donde escribieron anteriormente cómo se organizarían. Haz que relacionen las ideas que escribieron con cada uno de los as-

pectos de la organización, conversando sobre qué comprenden por cada uno de ellos y cómo deberían ser.

- ✓ Invítalos a registrar lo que hicieron en la página 70 del cuaderno y a resolver las tareas que se les pide.
- ✓ Haz que todos comparen entre sí los trabajos, hallando similitudes y diferencias, y exponiendo los fundamentos de esto.
- ✓ Arriba a una conclusión del grupo sobre el significado o lo que implica cada uno de los aspectos de la organización.
- ✓ Relaciona la conclusión con la situación de organización de su barrio: cuáles de esos aspectos están presentes, cuáles no, y qué se podría hacer para incluirlos. Haz que completen la página 71.

Organizan una reunión y elaboran el acta de la misma

- ✓ Haz que los participantes determinen sobre qué problemas o temas necesitan dialogar y fijen un tema para la reunión.
- ✓ Pídeles leer la página 80 del cuaderno y acordar los detalles de la reunión.

 cómo debería ser cada uno de los aspectos.

Organización Eficaz



Administración eficaz



Gestión de los dirigentes



Participación vecinal

 **Conversa con tu grupo:**

- Comparen sus trabajos y señalen sus diferencias y semejanzas fundamentando sus respuestas.
- Establezcan y describan cada uno de los aspectos.

70 | ORGANIZÁNDONOS PARA TRABAJAR

 cómo funciona la organización en tu barrio.

Organización Eficaz



Administración



Gestión



Participación

ORGANIZÁNDONOS PARA TRABAJAR | 71

 **En grupo:**

Acuerden tener una reunión en el círculo de aprendizaje y decidan ¿Cuándo será? ¿A qué hora será? ¿Dónde será? ¿De qué tratará?

 el acta de la reunión. Recuerda registrar:

- Lugar
- Fecha
- Hora
- Intervenciones
- Conclusiones
- Firma de los participantes

80 | REFLEXIONANDO SOBRE NUESTRA PRODUCCIÓN

BIBLIOGRAFÍA

ALFORJA *Técnicas participativas para la educación popular*. Tarea. Lima Perú.

BRASLAUSKY, B. *La lecto escritura inicial en una escuela para la democracia*. Ediciones Universidad Pedagógica Experimental Libertador. Caracas, 1989.

BYRAM, M. FLEMING, M. *Perspectivas interculturales en el aprendizaje de idiomas*. Cambridge University Press. 1998

CALM, J, COROMINAS, D. y otros. *Escribir y leer*. Ministerio de Educación y Ciencia – Edelvives

CARRETERO, M. *Constructivismo y educación*. Edit. Aique

CARRILLO, R. y LEÓN, E. *De la escuela mixta a la escuela coeducadora*. Fascículos 1 “Descubriendo el género en mi vida”. Tarea. Lima. 1998

CASSANY, Daniel y otros. *Enseñar lengua*. Nº 117. Editorial GRAÓ. España. 6ª edición. 2000

CONDEMARÍN, Mabel, GALDAMES, Viviana y otros. *Módulos para desarrollar el lenguaje oral y escrito*. Ministerio de Educación. Santiago, 1993.

GARCÍA CARRASCO, J. *Educación de adultos*. Edit. Ariel Educación. Barcelona, 1997.

GIMENO SACRISTÁN, J. PÉREZ GÓMES, A. *Comprender y transformar la enseñanza*. Edic Morata. Madrid, 1993.

JOLIBERT, J. JACOB J. *Interrogar y producir textos auténticos: Vivencias en el aula*. Dolmen - Estudio. Chile, 1998.

JURADO VALENCIA, F. y otros. *Juguemos a interpretar*. Asociación Colombiana de Semiótica. Universidad Nacional de Colombia. Plaza & Janes editores. Santafé de Bogotá D.C. 1998.

LERNER, D. *Leer y escribir en la escuela: lo real, lo posible y lo necesario*. Fondo de Cultura Económica, México, 2001.

MINISTERIO DE EDUCACIÓN – PROYECTO REFORMA DE FORMACIÓN MAGISTERIAL (PROFORMA) *Lectura comprensiva temprana*. Antología. Lima, 2001.

MINISTERIO DE EDUCACIÓN – DIRECCIÓN NACIONAL DE EDUCACIÓN DE ADULTOS
Estructura curricular para la educación primaria de jóvenes y adultos. Lima, 1999.

PAEBA – PERÚ. *Propuesta curricular de alfabetización y educación básica alternativa de jóvenes y adultos*, Lima, marzo, 2005

PEÑA, L. y MEJIA, W. *Manual para la planeación, el diseño, y la producción de libros de textos*. Secretaria Ejecutiva del Convenio Andrés Bello, Colombia, 1995.

PONTIFICIA UNIVERSIDAD CATÓLICA DEL PERÚ *Tratamiento curricular*. Diploma de estudio en Educación Intercultural. Facultad de Educación, 1999.

PROMUDEH – PROGRAMA NACIONAL DE ALFABETIZACIÓN. *Alfabetización es desarrollo humano integral*. Serie: propuestas iniciales (Documento de trabajo), 2001.

RIBERA, P. *Leer y escribir un enfoque comunicativo y constructivista*. Cuadernos de Educación 1.

QUINTANA SANCHEZ, A. e HIDALGO HENRÍQUEZ, C. *La comunidad en acción*. Herramientas para el diagnóstico participativo comunitario en salud. Lima. 2003

SANZ FERNÁNDEZ, F. *La educación de personas adultas entre dos siglos: historia pasada y desafíos de futuro*. Ministerio de Educación, Cultura y Deporte – Universidad Nacional de Educación a Distancia. Madrid.

SCHOROEDER, Joaquín. *¿Cómo podemos acercarnos a las diferentes etnomatemáticas?* Ministerio de Educación. GT2. Lima.

SOLÉ, Isabel. *Estrategias de lectura. Materiales para la innovación educativa*. INIE. Editorial Graó. España. 11ª edición, 2000.

Distribución gratuita

ISBN 9972-845-44-3



9 789972 845444

