

Comunicación

1

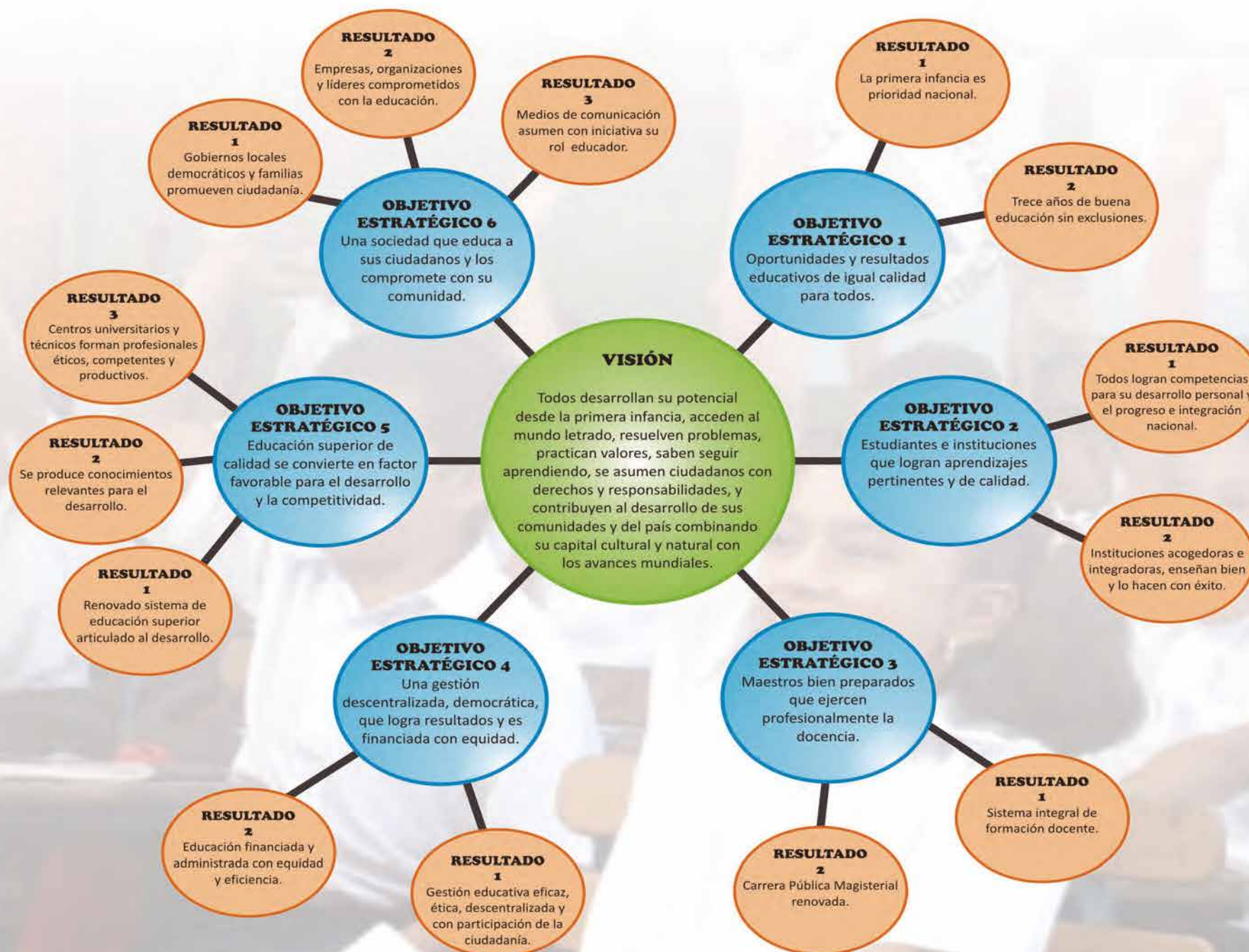

PROYECTO EDUCATIVO NACIONAL AL 2021



Comunicación



Primer grado

Mi nombre es:

EDUCACIÓN PRIMARIA



MINISTERIO DE EDUCACIÓN

Comunicación 1
Cuaderno de trabajo
Primer grado

Editado por:

©Ministerio de Educación
Calle Del Comercio 193, San Borja
Lima 41, Perú
Teléfono: 615-5800
www.minedu.gob.pe

Revisión pedagógica:

Rosa María García Carrillo

Diseño y diagramación:

Carlos Ismael Carrasco Barolo

Corrección de estilo:

Mario Jhonny Ávila Rubio

Ilustración:

Patricia Iliá Nishimata Oishi

Diseño e ilustración de carátula:

Alfredo Jeli Torres Linares

Primera edición: 2015

Segunda edición: noviembre de 2018

Tercera edición: junio de 2019

Dotación: 2020

Tiraje: 413 537 ejemplares

Impreso por:

Industria Gráfica **Cimagraf** S.A.C.

Se terminó de imprimir en octubre de 2019, en los talleres gráficos de la empresa Industria Gráfica **Cimagraf** S.A.C. ,
sito en pasaje Santa Rosa N.º 140 - Lima - Ate.

Todos los derechos reservados. Prohibida la reproducción de este cuaderno de trabajo por cualquier medio, total o
parcialmente, sin permiso expreso del Ministerio de Educación.

Hecho el Depósito Legal en la Biblioteca Nacional del Perú N.º 2019-10336

Impreso en el Perú / *Printed in Peru*









QUERIDAS NIÑAS Y QUERIDOS NIÑOS



Este año
los acompañaremos
para desarrollar
divertidas actividades con
las que podrán aprender
a leer y escribir textos diversos,
así como mejorar sus
habilidades para hablar
y escuchar mensajes.

**¡Bienvenidas y
bienvenidos!**

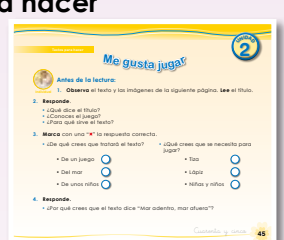
Índice

UNIDAD	TÍTULO	COMPETENCIA	PÁGINA	
 <p>UNIDAD 0</p> <p>¿Qué aprendimos?</p> 	Nos divertimos leyendo	Leemos	7	
	Compartimos nuestros juegos preferidos	Hablamos y escuchamos	13	
	Aprendemos con actividades divertidas	Leemos	15	
	Decimos cómo es...	Leemos	17	
	¿Cómo soy?	Escribimos	21	
	Organizamos nuestros sectores	Hablamos y escuchamos	23	
	Un nombre para mi grupo	Escribimos	24	
	<hr/>			
	 <p>UNIDAD 1</p> <p>Textos para jugar con el lenguaje</p> 	Adivina, adivinador, ¿qué será?	Leemos	25
		Creamos adivinanzas	Hablamos y escuchamos	27
Adivina: ¿qué es?		Escribimos	29	
Rimas de nombres		Leemos	31	
Compartimos rimas		Hablamos y escuchamos	33	
Escribimos rimas		Escribimos	35	
Trabalenguas		Leemos	37	
Creamos trabalenguas		Escribimos	39	
Retahílas para el recreo		Hablamos y escuchamos	41	
Colmos para reír		Escribimos	43	
<hr/>				
 <p>UNIDAD 2</p> <p>Textos para hacer</p> 	Me gusta jugar	Leemos	45	
	Juegos y más juegos	Escribimos	49	
	¡Qué ricos platos!	Leemos	51	
	¡Bolitas dulces!	Hablamos y escuchamos	55	
	Mi muñeco colador	Leemos	59	
	Entreno mi puntería	Hablamos y escuchamos	63	
	<hr/>			
	 <p>UNIDAD 3</p> <p>Textos para narrar</p> 	¡Qué divertido es viajar!	Leemos	65
		¡Jugamos con los sonidos!	Hablamos y escuchamos	69
		Los amigos que hacen equipo	Leemos	71
Escribimos una anécdota		Escribimos	75	
¡Escribimos nombres!		Escribimos	78	
Una historia para contar		Leemos	79	
Te cuento lo que sé de...		Hablamos y escuchamos	83	
Palabras mágicas		Escribimos	85	
Maratón de cuentos	Escribimos	86		

UNIDAD	TÍTULO	COMPETENCIA	PÁGINA
UNIDAD 4 Textos para transmitir emociones	Canciones y poemas	Leemos	87
	Poemas tradicionales	Hablamos y escuchamos	91
	¡Qué graciosa retahíla!	Escribimos	93
	Leemos un poema	Leemos	97
	¿Qué me gusta de mi escuela? ¡A cantar!	Hablamos y escuchamos Leemos	99 101
UNIDAD 5 Textos para describir	¿Cómo es Alonso?	Leemos	107
	¿Qué vestimenta usas?	Hablamos y escuchamos	111
	¡Qué belleza!	Leemos	113
	Te presento a...	Escribimos	117
	¿Cómo es el lugar donde vivo? Un lugar bonito	Leemos Hablamos y escuchamos	121 125
UNIDAD 6 Textos para presentar información	Las noticias	Leemos	127
	Contamos noticias	Hablamos y escuchamos	131
	Mi noticia	Escribimos	133
	Atractivos del Perú	Leemos	135
	Un lugar de mi país	Hablamos y escuchamos	137
	Una maravilla del mundo	Leemos	139
	Leemos avisos	Leemos	141
	Leemos un afiche	Leemos	143
	Conversamos sobre plantas que curan	Hablamos y escuchamos	147
	Leemos un croquis	Leemos	148
UNIDAD 7 Textos para opinar y argumentar	¿Estará bien o no?	Leemos	149
	¿Comida chatarra o saludable?	Hablamos y escuchamos	155
	Escribimos nuestra opinión	Escribimos	157
	Seguimos opinando...	Leemos	159
	¿Qué es mejor? ¿Un cuento o la televisión? Expresamos por escrito nuestra opinión	Hablamos y escuchamos Escribimos	163 165
UNIDAD 8 Textos para dialogar	Leemos un libreto	Leemos	167
	¿Es importante tener un nombre?	Hablamos y escuchamos	171
	Escribimos un libreto	Escribimos	173
	Leemos una entrevista	Leemos	177
	Cuidamos nuestra salud ¿Nos alimentamos bien en nuestra escuela?	Leemos Hablamos y escuchamos	181 184

Íconos

Todas las actividades estarán acompañadas por estos íconos, los cuales nos indicarán si vamos a leer, escribir o hablar y escuchar.



Leemos



Hablamos y escuchamos



Escribimos

Estos íconos nos indican si trabajamos solos o acompañados.



Individual



Individual



En pareja



En grupo



Grupo clase



Grupo clase

¿Qué aprendimos?

Nos divertimos leyendo



Leemos



Individual

Antes de la lectura:

1. **Observa** el texto de la siguiente página.

2. **Pinta** la respuesta correcta.

- ¿Quién es el personaje de la historia?



- ¿Qué crees que se dirá en el texto?





Grupo clase

Durante la lectura:

3. **Lean** la letra de la canción con ayuda de su profesora o profesor.

A mi burro, a mi burro

A mi burro, a mi burro
le duele la cabeza.
El médico le ha puesto
una gorrita gruesa.

A mi burro, a mi burro
le duele la garganta.
El médico le ha puesto
una corbata blanca.

A mi burro, a mi burro
le duelen las orejas.
El médico le ha puesto
una corbata negra.



A mi burro, a mi burro
le duelen las pezuñas.
El médico le ha puesto
emplasto de lechuga.

A mi burro, a mi burro
le duele el corazón.
El médico le ha dado
jarabe de limón.

A mi burro, a mi burro
ya no le duele nada.
El médico le ha dado
jarabe de manzana.

Anónimo



Individual

Después de la lectura:

4. **Ordena** las ilustraciones según el texto que leíste. **Escribe** los números del 1 al 5.

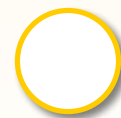
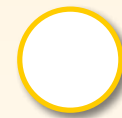
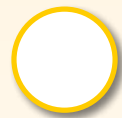
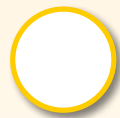

¿Qué aprendimos?



Grupo clase

5. **Conversen** con su profesora o profesor y sus compañeras y compañeros. **Respondan.**

- ¿Cuál es el título del texto?
- ¿Qué le pasaba al burrito?
- ¿Cómo curaron al burrito?
- ¿Qué significa en el texto "emplasto de lechuga"?

6. **Comenten** con sus compañeras y compañeros. ¿Qué parte del texto les gustó más? ¿Por qué?



Individual

7. **Dibuja** la parte que más te gustó del texto.

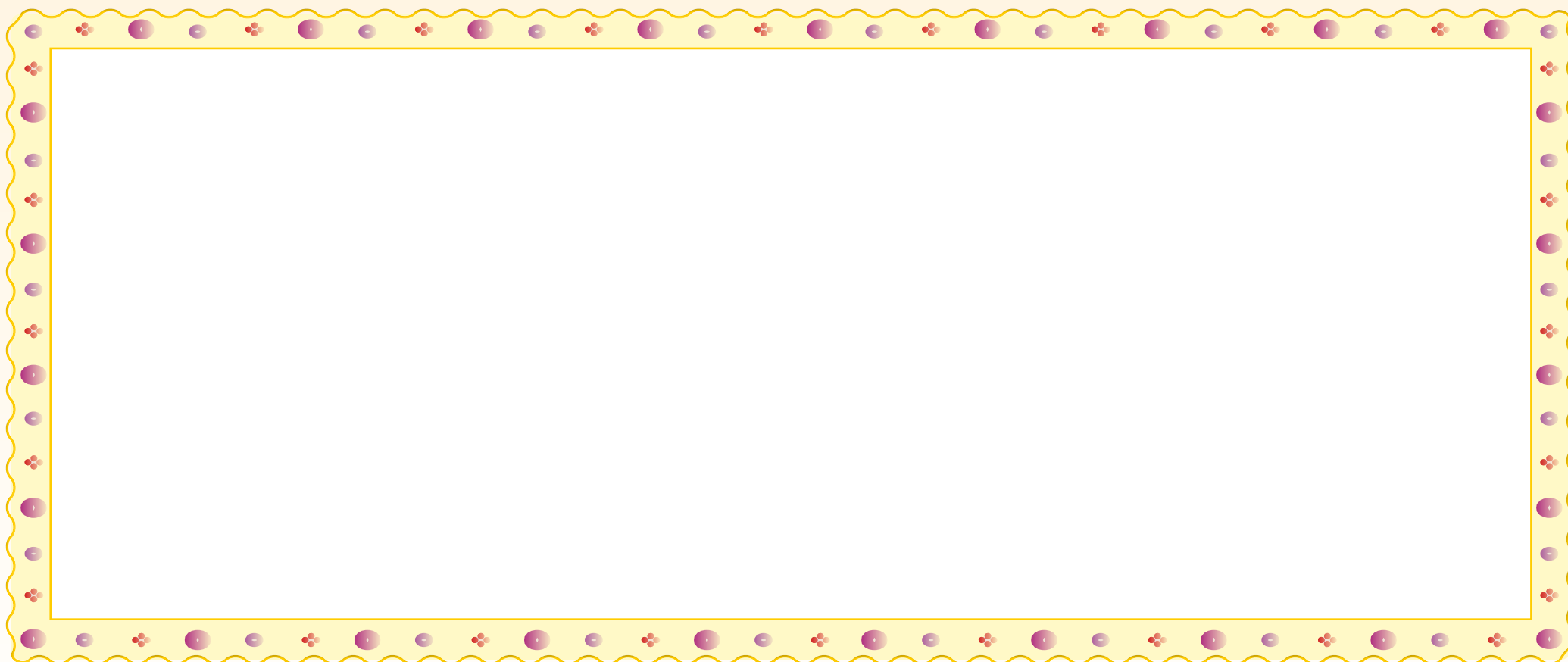

¿Qué aprendimos?



Individual

8. **Lee** las oraciones y **únelas** con la imagen que les corresponda.

Leemos

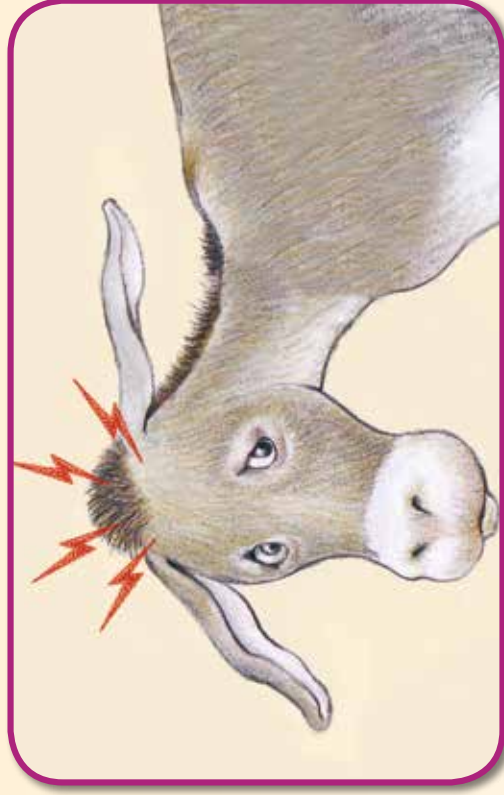

El burrito está sano y feliz.



Al burrito le duele la cabeza.

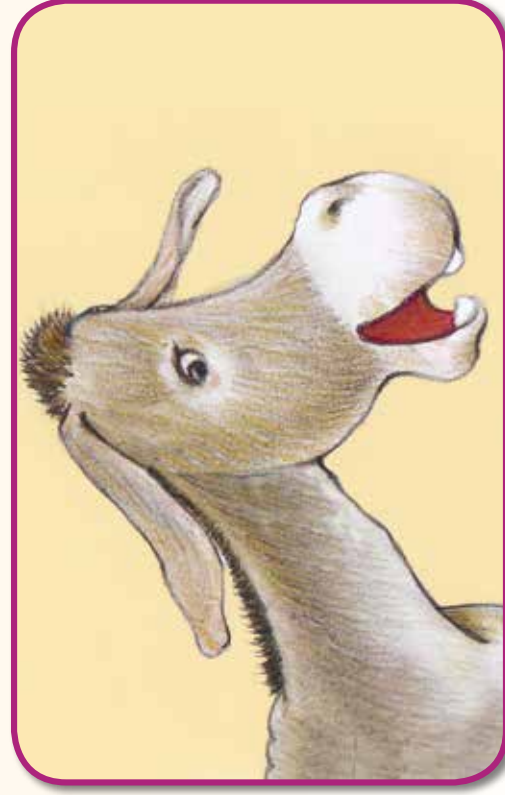

El médico le da al burrito jarabe de limón.

¿Qué aprendimos?



Individual

9. **Lee** las palabras y **únelas** con la imagen que les corresponda.



Médico

Burro

10. **Desglosa** las imágenes de la página 271 y **arma** la secuencia en tu cuaderno.

11. **Subraya** en el texto la palabra “burro”.

12. **Marca** con una “x” las partes del cuerpo que le dolían al burro.

Cabeza

Nariz

Corazón

Pezuñas

Ojos

Garganta

Orejas

Cola



Grupo clase

13. **Elijan** la parte que más les gustó de la canción. **Cántenla** señalando con su dedo lo que su profesora o profesor va leyendo.



Compartimos nuestros juegos preferidos



Individual

Antes del diálogo:

1. **Observa.** ¿A qué juegan las niñas y los niños?



En grupo

Durante el diálogo:

2. **Conversen y respondan.**

- ¿Qué están haciendo las niñas y los niños?
- ¿A qué juega cada grupo?
- ¿Qué objetos usan para jugar?
- ¿Conocen alguno de estos juegos? ¿Cómo creen que se juega?



Individual

3. ¿Cuál es tu juego favorito? **Dibújalo.**



En grupo

4. **Muestran** su dibujo a sus compañeras y compañeros. **Comenten** cómo se juega.

Elige uno de los juegos de la página 261, pégalo en tu cuaderno y escribe cómo se juega.



Individual

5. **Revisa** tu participación.

En mi explicación:	SÍ	No
¿Mencioné el nombre del juego?	<input type="checkbox"/>	<input type="checkbox"/>
¿Mencioné el objeto que se usa para jugar?	<input type="checkbox"/>	<input type="checkbox"/>
¿Mi explicación fue ordenada?	<input type="checkbox"/>	<input type="checkbox"/>

¿Qué aprendimos?



Leemos

Aprendemos con actividades divertidas



Individual

Antes de la lectura:

1. **Observa** la imagen. ¿En qué lugar están?

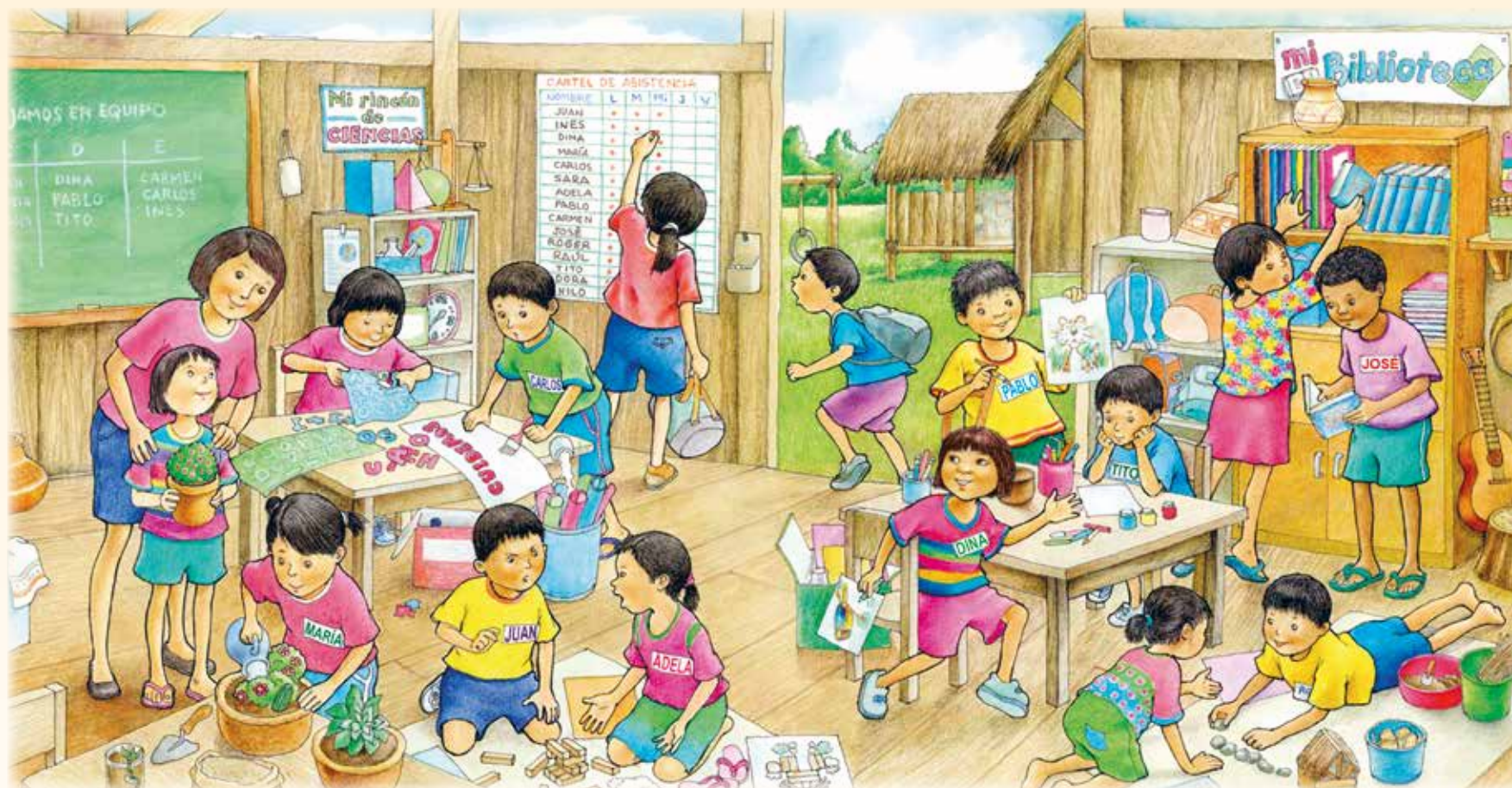

Durante la lectura:

2. **Lee** las imágenes y **responde**.

- ¿Qué hacen las niñas y los niños?



Individual

Después de la lectura:

3. **Marca** con una "x" la respuesta correcta.

- ¿Dónde se encuentran las niñas y los niños?



- ¿Quién está mostrando su dibujo?



- ¿Qué título le pondrías a la imagen de la página anterior?

Los estudiantes
y la escuela

Aprendemos en la
escuela

Organizamos
el aula



Decimos cómo es...



Individual

Antes de la lectura:

1. **Observa** el texto de la página siguiente y **marca** con una "X" la respuesta.

- ¿De quién crees que habla el texto?



- ¿Dónde crees que vive la niña?





Grupo clase

2. **Escuchen** cómo lee la historia su profesora o profesor.

María, la niña de los uros



María es una niña de
trenzas negras y gruesas.
Tiene ojos grandes. Vive
en la isla de los uros, en el
lago Titicaca.



María vive con sus padres,
abuelos, tíos y hermanos.



Estudia con alegría para
ser mejor cada día.



María muestra orgullosa
los bordados que teje su
mamá.



En grupo

Después de la lectura:

3. **Conversen** con sus compañeras y compañeros. **Respondan.**

- ¿De qué trata el texto?
- ¿Dónde vive María?
- ¿Con quiénes vive María?
- ¿Para qué estudia María?



Individual

4. **Observa** la imagen y **di** cómo es María. Luego, mediante una línea, **une** la imagen con las palabras que correspondan a las características de María.

Pelo corto

Triste

Delgada

Alegre

Niña

Ojos grandes

Pelo largo

Trenzas rubias





Individual

5. **Elige** a una niña o un niño de las siguientes imágenes.



6. **Escribe** el nombre de la niña o del niño elegido.

•

7. **Escribe** en un papel el nombre de la niña o del niño que elegiste. No muestres el papel todavía.

8. **Observa** a la niña o al niño que elegiste y **expresa** cómo es y qué está haciendo. Por ejemplo:

Tiene el cabello largo y marrón. Está escribiendo.



Escribimos

¿Cómo soy?



Grupo clase

1. **Pidan** a su profesora o profesor que lea en voz alta el siguiente texto.

¡Hola! Ahora que saben de mí, me gustaría conocerlas y conocerlos.
¿Pueden contarme cómo son y qué les gusta?

María



Planificamos:



Individual

2. **Conversa** con tu profesora o profesor. **Responde.**

- ¿Para qué vas a escribir cómo eres?
- ¿Qué vas a escribir?
- ¿Quién lo va a leer?

3. **Recuerda** las palabras que usaron para decir cómo era María.

Escribimos:

4. **Escribe** cómo eres y qué te gusta.



Individual

Revisamos:

5. **Marca** con una “**x**” Sí o No donde corresponda.

En mi descripción:	Sí	No
¿Dije cómo soy?	<input type="checkbox"/>	<input type="checkbox"/>
¿Escribí qué me gusta?	<input type="checkbox"/>	<input type="checkbox"/>

6. **Corrige** tu texto y **escribe** la versión final. **Dibújate**.

¿Cómo soy?



Organizamos nuestros sectores



En pareja

1. **Cuéntenle** a su compañera o compañero qué sectores había en sus aulas de inicial.
2. **Observen** la imagen con su compañera o su compañero. ¿Qué es?, ¿qué hay en cada lugar?
3. **Lean** los letreros que se encuentran en la imagen.
4. **Elijan.** ¿Cuál de los sectores les gustaría tener en su aula?



Grupo clase

5. **Dicten** a su profesora o profesor lo que les gustaría tener en el aula.
6. **Lean** con ayuda de su profesora o profesor lo que han dictado.
7. **Dibujen** en una hoja lo que les gustaría colocar en el sector que eligieron. **Escriban** el nombre del sector.
8. **Muestren** su dibujo a sus compañeras y compañeros y a su profesora o profesor.

A mí me gustaría que hubiera un teatrín con títeres.





Un nombre para mi grupo



¿Les gustaría poner un nombre a su grupo?



Individual

1. **Observa** la imagen.

- ¿Qué están haciendo las niñas y los niños?
- ¿Qué dice en el letrero que está colocando el niño?

2. **Responde.**

- ¿Qué nombre te gustaría para tu grupo? ¿Para qué servirá el nombre?

3. **Escribe** en una hoja el nombre que te gustaría para tu grupo.

4. **Comparte** el nombre con tus compañeras y compañeros.

Adivina, adivinador, ¿qué será?



Individual

Antes de la lectura:

1. **Observa** y **di** lo que ves.

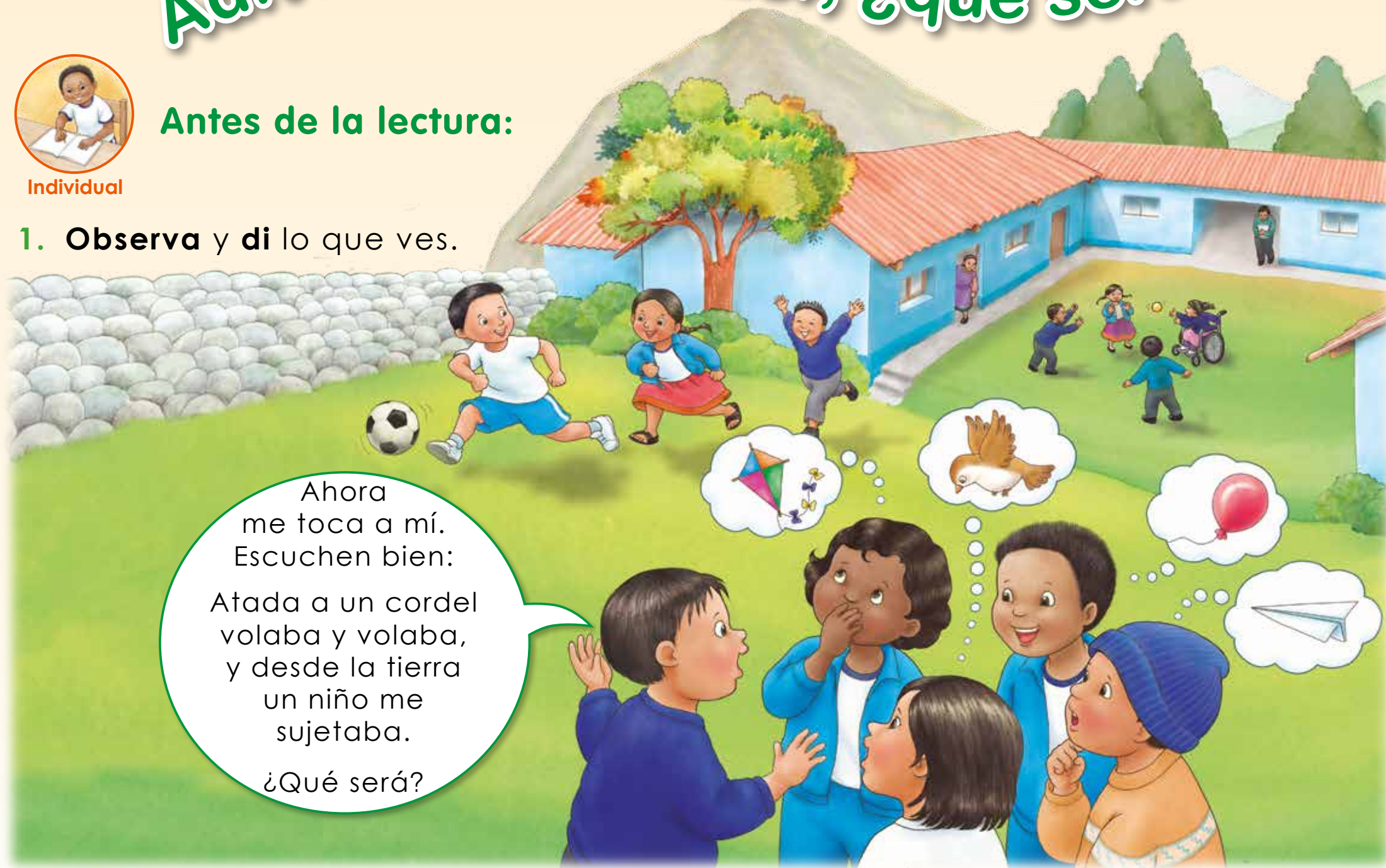

Ahora
me toca a mí.
Escuchen bien:
Atada a un cordel
volaba y volaba,
y desde la tierra
un niño me
sujetaba.
¿Qué será?



Leemos

Durante la lectura:



Grupo clase

2. **Escuchen** la lectura del texto de la página anterior.



Individual

3. **Lee** y **señala** con tu dedo dónde dice cada palabra de la adivinanza.

Después de la lectura:

4. **Marca** con una "x" el dibujo que corresponde a la respuesta de la adivinanza.



5. **Forma** con **letras móviles** el nombre del objeto. **Copia** el nombre.



6. **Memoriza** la adivinanza y **compártela** con tus padres o familiares.



Creamos adivinanzas



Individual

1. **Elige** de la página 263 un objeto que esté en tu aula y **pégalo** en el recuadro. No lo muestres a tus compañeras o compañeros.

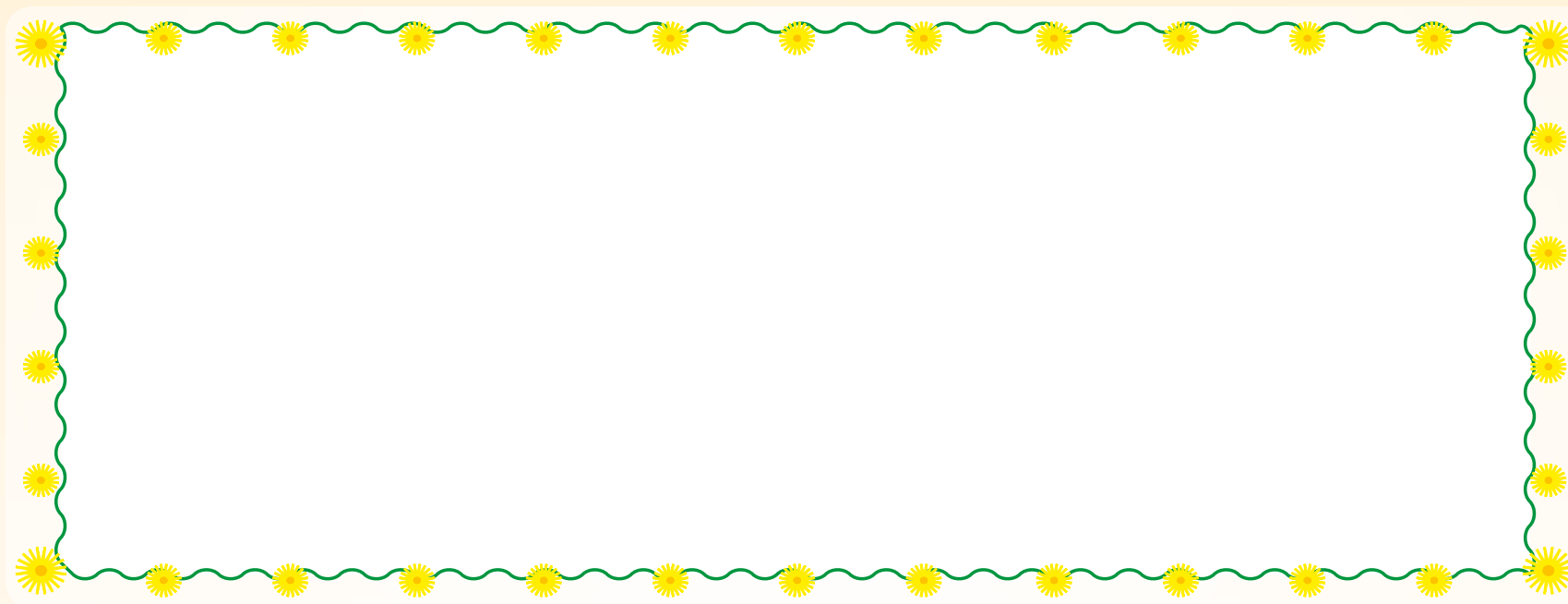

2. **Observa** cómo es el objeto que has pegado y **responde**.

- ¿De qué color es? _____

- ¿Qué forma tiene? _____

- ¿Para qué sirve? _____



En pareja

3. **Dile** a tu compañera o compañero cómo es el objeto que elegiste.
4. **Dibuja** la respuesta que dio tu compañera o compañero cuando describiste el objeto.

5. **Conversa** con tu compañera o compañero. **Responde.**
 - Cuando escucharon la adivinanza, ¿qué palabras les ayudaron a adivinar?



Individual

Adivina: ¿qué es?

Planificamos:

1. Responde.

- ¿Conoces algunas adivinanzas?
- ¿Te gustaría escribir una sobre animales?
- ¿Quiénes la leerán?
- ¿Para qué escribirás tu adivinanza?
- ¿Sobre qué animal escribirás tu adivinanza?

2. Elige un animal de la página 259. ¿Cómo es?

Escribimos:

3. **Forma** con **letras móviles** palabras que digan cómo es el animal.
4. **Escribe** sus características.



Es de color _____



Su tamaño es _____



Su cuerpo está cubierto por _____

Se alimenta de _____

¿Qué será?



Individual

5. **Escribe** el borrador de tu adivinanza.

Revisamos:

6. **Pinta** el recuadro que corresponda.

En mi texto:	Sí	No
¿Mencioné las características del animal elegido?		
¿Mencioné el nombre del animal elegido?		
¿Describí lo que come el animal elegido?		

7. **Corrige** tu adivinanza y escríbela en una hoja. Pega el animal que elegiste.

8. **Lee** tu adivinanza a tus compañeras y compañeros.



Grupo clase

Rimas de nombres

Antes de la lectura:

1. **Observen** las imágenes y los textos. **Respondan.**

- ¿Qué hacen la niña y los niños?
- ¿De qué crees que tratarán los textos?

Durante la lectura:

2. **Escuchen** cómo lee su profesora o profesor.

3. **Acompañen** la lectura señalando con su dedo cada palabra.



Yo soy Susana
y como una
manzana.



Soy Simón
y me gusta
el limón.



Yo soy Marcelo
y me gusta
el caramelo.



En grupo

Después de la lectura:

4. Respondan.

- ¿Qué textos hemos leído? ¿Serán rimas o adivinanzas?
- ¿Por qué creen que es una rima? ¿Qué características tiene la rima?

5. Conversen con sus compañeras y compañeros. **Coloreen** la respuesta.

- ¿Qué le gusta a Simón?

El limón



La manzana



El caramelo



- ¿Qué le gusta a Marcelo?

El limón



El caramelo



La manzana



- ¿Qué le gusta a Susana?

El caramelo



El limón



La manzana



Individual

- ### 6. Busca en las rimas las palabras que terminen igual y **escríbelas** en tu cuaderno.

Compartimos rimas



Hablamos y escuchamos



Grupo clase

Antes del diálogo:

1. **Escuchen** cómo lee su profesora o profesor la siguiente rima.

Cinco pollitos tiene mi tía.

Uno le canta,

otro le pía

y el otro toca

la sinfonía.

Tradición popular



2. **Repitan** la rima.

Durante el diálogo:

3. **Conversen.** ¿Qué palabras riman en el texto? **Subráyenlas.**
4. **Digan** otras palabras que terminan como "tía".

Después del diálogo:



Grupo clase

5. **Identifiquen** las palabras que riman en el texto y **subráyenlas**.
6. **Encuentren** palabras que rimen con los nombres de sus compañeras o compañeros. Por ejemplo:

Martín - patín

María - tía



Individual

7. **Forma** con *letras móviles* el nombre de tus compañeras o compañeros y las palabras que riman con sus nombres. **Escribe** en los recuadros.



Escribimos

Escribimos rimas



Grupo clase

Planificamos:

1. **Lean** con ayuda de su profesora o profesor lo que nos dice Lili.

Amiguitos del primer grado, en mi escuela hay un festival de rimas; comparto con ustedes una rima.

¡Anímense a escribir sus rimas!



2. **Lean** en coro el texto.



El ratón juega con el botón.

3. **Conversamos.** ¿Para qué vamos a escribir rimas? ¿Quién las va a leer?

Escribimos:

4. **Escribe** dos palabras que terminen igual. Ahora usa las palabras en una oración.



Individual



Grupo clase

Revisamos:

- Escuchen** cómo lee la ficha su profesora o profesor.
- Corrige** tu rima teniendo en cuenta la ficha.



Individual

En mi rima:	Sí	No
¿Las palabras tienen los mismos sonidos finales?		
¿Usé mayúscula al comenzar la rima?		

- Escribe** la rima que corregiste. Puedes pedir ayuda a tu profesora o profesor.

Desglosa las palabras y dibujos de las páginas 235, 237 y 239. Juega a crear rimas.



Trabalenguas



Leemos



Individual

Antes de la lectura:

1. **Observa** el texto y **marca** con una "x".

- ¿De qué crees que tratará el texto?



En grupo

Durante la lectura:

2. **Lean** el siguiente texto con ayuda de su profesora o profesor.



El otorongo
en el porongo
se llama Congo.
Congo se llama
el otorongo
en el porongo.



Individual

Después de la lectura:

3. **Observa** y **marca** la respuesta con una "X".

- ¿Dónde se encuentra el otorongo?

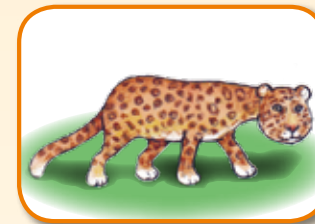

- ¿Cómo se llama el otorongo?

Porongo



Congo



Hongo



4. **Elige** y **completa** las palabras que faltan.

Congo

el

porongo

El otorongo
en el _____
se llama Congo.
_____ se llama
el otorongo
en _____ porongo.

- El texto que leí es un _____.

Creemos trabalenguas



Escribimos



Grupo clase

Planificamos:

1. **Lean** las siguientes palabras.

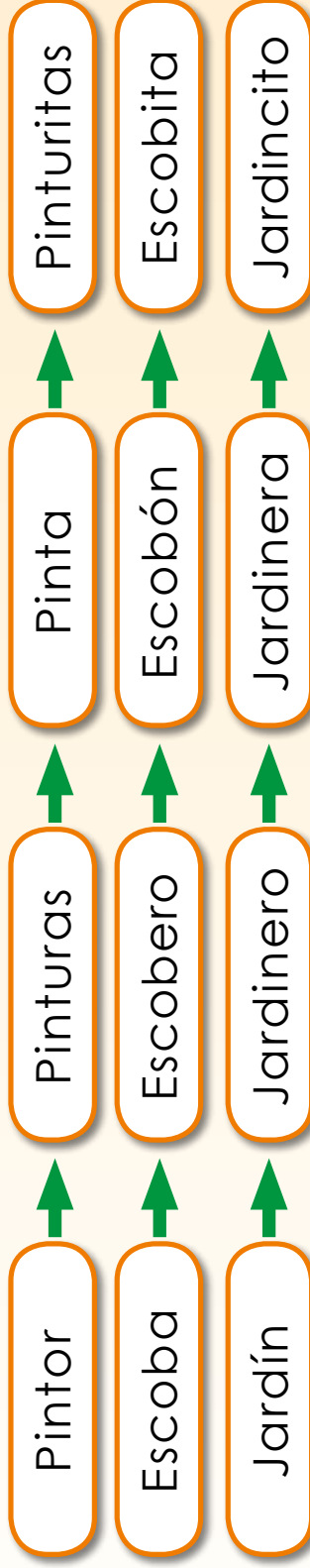

En grupo

2. **Elijan** una fila de palabras de la primera actividad.

3. **Formen** con **l e t r a s m ó v i l e s** las palabras elegidas.



Individual

Escribimos:

4. **Escribe** un trabalenguas con las palabras elegidas.

Por ejemplo:

El pintor pinta pinturitas
con pinturas de muchos colores.
Con pinturas de muchos colores
pinta pinturitas el pintor.





Individual

Revisamos:

5. **Escucha** cómo lee la ficha tu profesora o profesor. **Revisa** tu trabalenguas.

En mi trabalenguas:	Sí	No
¿Las palabras elegidas comienzan igual?		
¿Usé otras palabras para completar el texto?		
¿Utilicé mayúscula al comenzar el trabalenguas?		
¿Coloqué punto final?		

6. **Corrige** tu trabalenguas y **escribe** la versión final. **Dibuja**.

7. **Practica** tu trabalenguas y **compártelo**.



Grupo clase

Retahílas para el recreo

1. **Observen** las imágenes y **respondan**: ¿De qué tratarán estos textos?

Zapatito roto,
cámbialo por otro,
porque tu zapato
está muy roto.

Tradición popular



Aserrín, aserrán...

Los maderos de San Juan...

Piden pan, no les dan.

Piden queso, menos eso.

Piden mantequilla

y les dan tortilla.

Piden ají, eso sí.

Tradición popular



2. **Escuchen** cómo lee su profesora o profesor las retahílas.

3. **Respondan.**

• ¿Cómo son las retahílas?

• ¿Para qué creen que sirven las retahílas?

4. **Repitan** las retahílas y **apréndanlas.**



Grupo clase

5. **Lean** con la ayuda de su profesora o profesor las siguientes instrucciones.

Para “Zapatito roto”:

- Hagan un círculo.
- Coloquen un pie dentro del círculo.
- Un miembro del grupo va señalando cada pie mientras dice la retahíla.
- Cambien de pie cuando digan que lo cambien por otro.



Para “Los maderos de San Juan”:

- Formen dos filas.
- Colóquense frente a frente.
- Sujétense de las manos.
- Siéntense en el suelo.
- Cada fila se balancea mientras dice la retahíla.

6. **Jueguen** con sus compañeras y compañeros.

7. **Respondan.**

- ¿Para qué usaron las retahílas?
- ¿Conocen otras retahílas?

8. **Compartan** con sus compañeras y compañeros las retahílas que conocen.



Individual

9. **Escucha** a tu profesora o profesor leer la ficha. **Revisa** para mejorar.

Cuando dije la retahíla:	Sí	No
¿La dije completa?		
¿Entendieron lo que dije?		

10. **Pregunta** a tu familia si conocen otras retahílas como estas.

Colmos para reír



Grupo clase

Planificamos:

1. **Lean** con ayuda de su profesora o profesor.

¿Cuál es el colmo más pequeño?

El colmillo

¿Cuál es el colmo de un pez?

Resfriarse al salir del agua.

¿Cuál es el colmo de un oso panda?

Que le tomen una fotografía en blanco y negro.



En grupo

2. **Respondan.**

- ¿Para qué escribiremos los colmos?
- ¿Cómo lo haremos?
- ¿Quién los leerá?



Individual

Escribimos:

3. **Elige** un colmo y **escribelo** como tú sabes hacerlo.

¿Cuál es el colmo de _____?

El colmo de _____ es _____.

_____.



Individual

Revisamos:

4. **Lee** la ficha con ayuda de tu profesora o profesor. **Marca** con una “x” donde corresponda.

En el colmo:	Sí	No
¿Usé preguntas?		
¿Utilicé signos de interrogación?		
¿Escribí de quién se habla?		

5. **Corrige** el texto que escribiste. **Dibuja**.



6. **Comparte** con tus compañeras y compañeros el colmo que creaste.

Me gusta jugar



Antes de la lectura:

Individual

1. **Observa** el texto y las imágenes de la siguiente página. **Lee** el título.

2. **Responde.**

- ¿Qué dice el título?
- ¿Conoces el juego?
- ¿Para qué sirve el texto?

3. **Marca** con una "x" la respuesta correcta.

• ¿De qué crees que tratará el texto?

• De un juego

• Del mar

• De unos niños

• ¿Qué crees que se necesita para jugar?

• Tiza

• Lápiz

• Niñas y niños

4. **Responde.**

• ¿Por qué crees que el texto dice "Mar adentro, mar afuera"?



En grupo

Durante la lectura:

5. **Lean** con ayuda de su profesora o profesor.

Mar adentro, mar afuera

¿Qué necesitamos?

- Una tiza.
- Grupos de tres niñas o niños.

¿Cómo se juega?

- a. Hagan una fila.



- b. Dibujen una línea en el piso. Las niñas y los niños de cada grupo se ponen detrás de la línea.



- c. Si escuchan "Mar adentro", salten delante de la línea. Si oyen "Mar afuera", salten detrás de la línea.



- d. Gana el grupo que cumple la orden sin fallar.





Individual

Después de la lectura:

6. **Desglosa** las imágenes de la página 261 y **ordena** el juego “Mar adentro, mar afuera”. Luego, **pega**.

Empieza
aquí

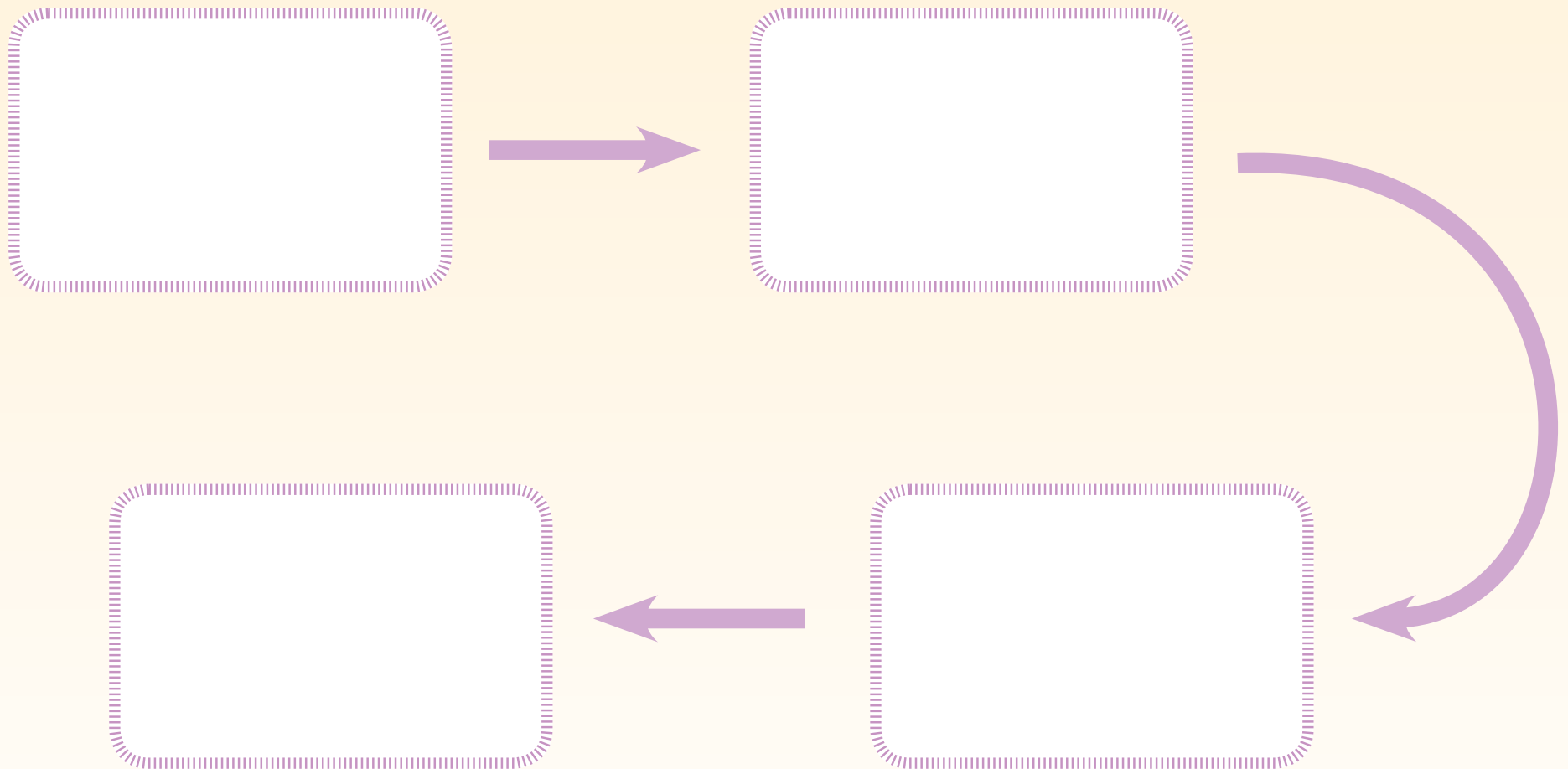



Individual

7. **Responde y marca** con una "x". ¿Qué debemos hacer para jugar mejor?

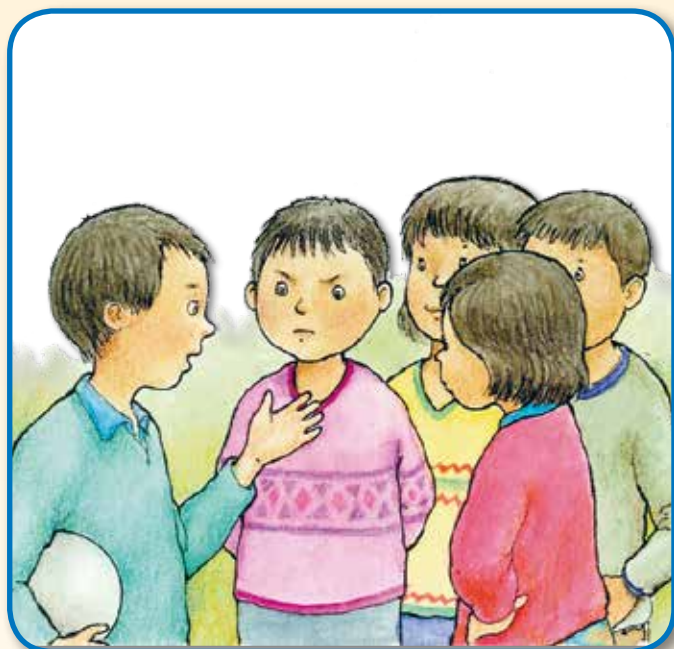

Respetar los acuerdos

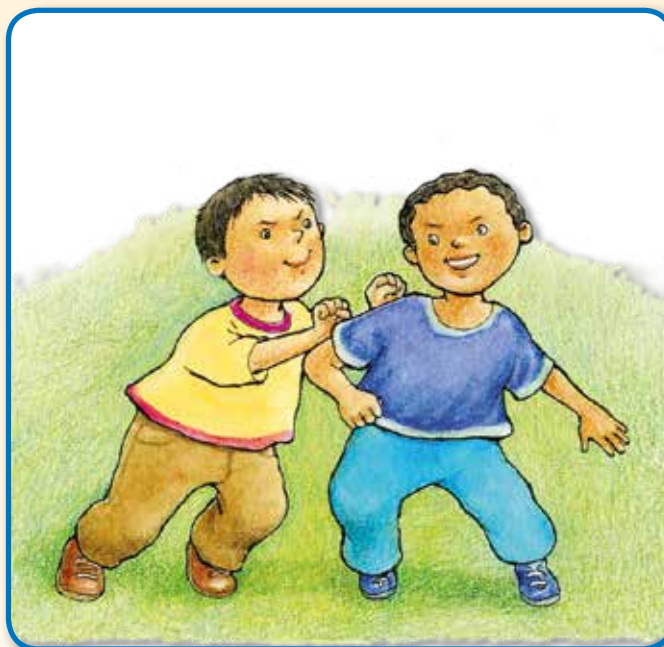

Empujarnos

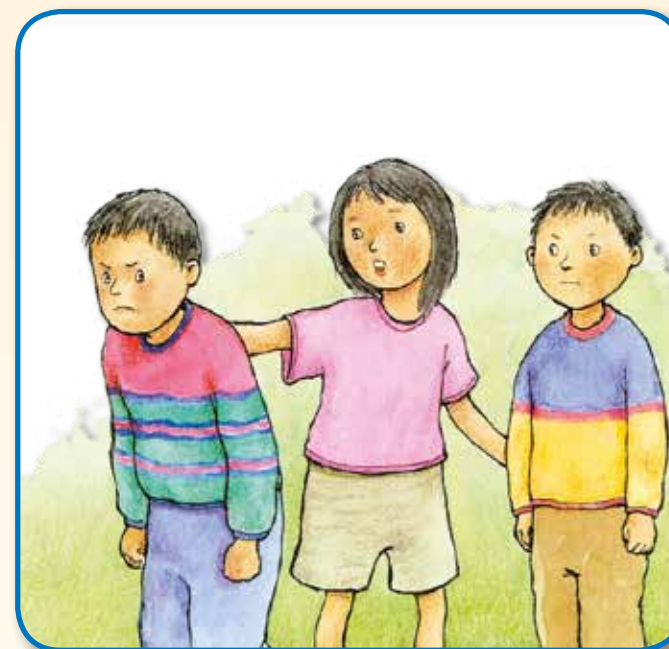

Aprender a ganar y perder



8. **Pinta.** ¿Qué texto leímos?



Instrucciones



Colmos



Rimas



Juegos y más juegos



Individual

1. **Escribe** el nombre de la figura y **dibuja** donde sea necesario. Luego, **une** las figuras que tengan nombres iguales.

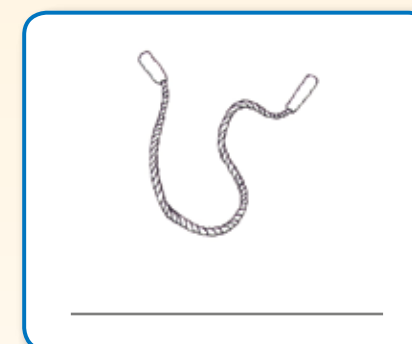
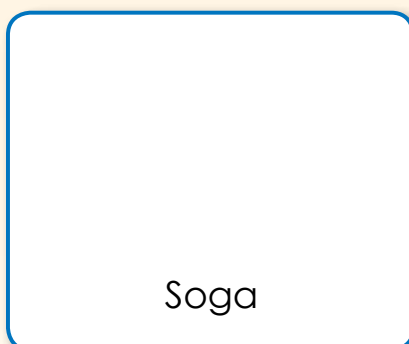
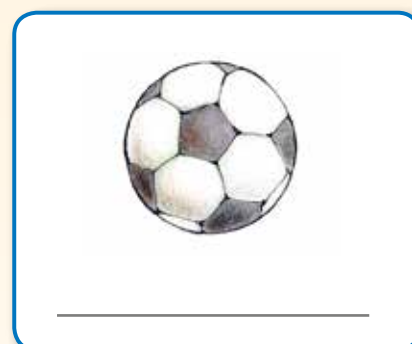
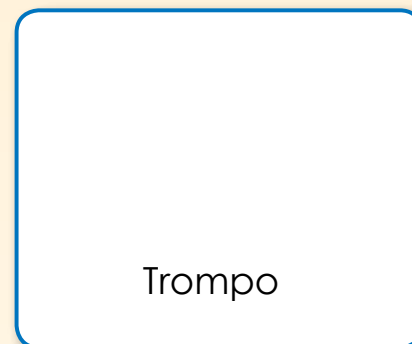

Planificamos:

2. **Piensa** en un juego que te guste y **responde**.

- ¿Para quiénes vas a escribir los pasos del juego?
- ¿Qué necesitas para realizar el juego?
- ¿Cómo empieza el juego?
- ¿Qué pasos debes seguir para jugar?
- ¿Cómo se gana el juego?



Individual

Escribimos:

3. **Escribe** cómo se juega.

Revisamos:

4. **Escucha** la lectura de tu profesora o profesor.
Marca con una "x" Sí o No.

Escribe en tu cuaderno tu texto corregido.

En mi juego:	Sí	No
¿Escribí los pasos del juego?		
¿Coloqué el nombre del juego?		
¿Escribí cómo se usa el objeto elegido?		



¡Qué ricos platos!



Individual

Antes de la lectura:

1. **Observa** el texto de la página siguiente.
2. **Lee.** ¿Cuál es el título del texto?
3. **Marca** con una "x". ¿Sobre qué tratará el texto?



Una canción



Una receta



Un dibujo





En grupo

4. **Conversen** en grupo.
 - ¿Qué ingredientes tendrá esta receta?
 - ¿Para qué se habrá escrito ese texto?
 - ¿Cuál de estos ingredientes hay en tu localidad?



Individual

5. **Marca** con una "x" las características de cada uno de los alimentos.

Característica	Queso 	Limón 
Blanco		
Verde		
Ácido		
Salado		



Individual

Durante la lectura:

6. **Lee** con ayuda de tu profesora o profesor.

Solterito de queso

Ingredientes

- 1 taza de habas verdes peladas y sancochadas
- 2 zanahorias sancochadas
- 1 tomate
- 1 limón
- 1 pedazo de queso
- Sal y pimienta al gusto



Preparación

1. Corta el queso, el tomate y las zanahorias en cuadraditos. Agrega las habas.
2. Mezcla los ingredientes en un tazón.
3. Agrega limón, sal y pimienta.



Individual

Después de la lectura:

7. **Encierra** la respuesta correcta. ¿Qué ingredientes se sancochan según la receta?



• Habas



• Tomate



• Limón



• Zanahorias

8. **Ordena** la receta. **Coloca** 1, 2 o 3 según corresponda.



Mezcla los ingredientes en un tazón.



Agrega limón, sal y pimienta.



Corta en cuadraditos el queso, el tomate y las zanahorias.
Agrega las habas.

9. **Colorea** los utensilios que serán necesarios para preparar el solterito de queso.

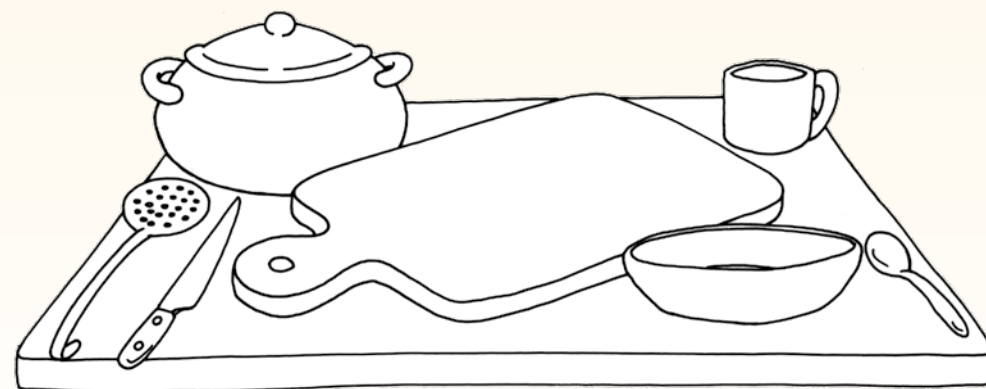



Individual

10. **Marca** con una “x” la respuesta correcta.

¿Para qué se habrá escrito este texto?

Para contar una historia

Para dar instrucciones

Para informar

Para jugar

11. **Une** con una línea cada alimento con su nombre.



Habas

Tomate

Queso

Zanahorias

12. **Forma** con *letras móviles* los nombres de dos ingredientes del solterito de queso. Luego, **escríbelos** en los espacios en blanco.

13. **Explica** a tus compañeras y compañeros. ¿Qué significa la palabra “ingredientes”?

¡Bolitas dulces!



Hablamos y escuchamos



Grupo clase

Antes del diálogo:

1. **Escuchen** y **sigan** la lectura de su profesora o profesor. Luego, preparen la receta.

Ingredientes

- 1 cucharada de miel de abeja
 - 1 cucharada de aceite vegetal
 - 3 cucharadas de avena cruda
 - ½ vaso de agua
- ½ manzana rallada
 - 1 fruta fresca (plátano, mango u otra)

Preparación

1. Mezcla la miel con el aceite en un plato.
2. Agrega la avena y el agua. Mueve hasta que se forme una masa.
3. Forma bolitas con la masa. Usa las palmas de tus manos.
4. Echa manzana rallada y trocitos de fruta encima de cada bolita.

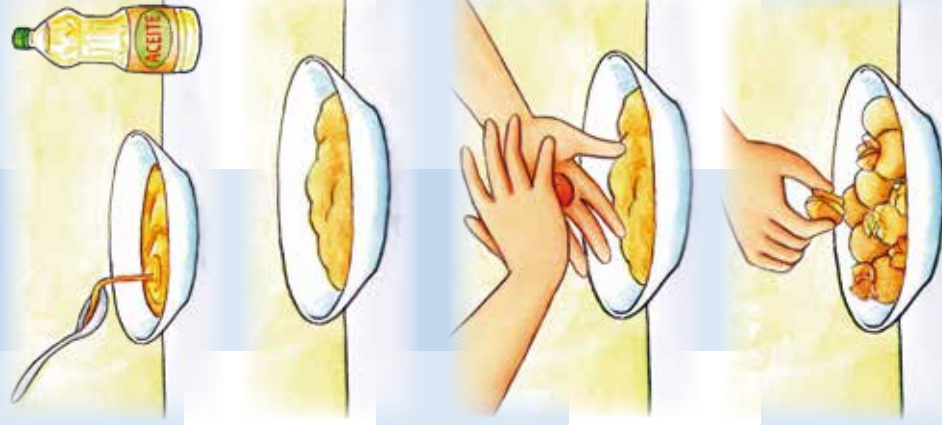

¡A preparar la receta!



Hablamos y escuchamos



En grupo

Durante el diálogo:

2. Respondan.

- ¿Cómo se llama la receta? ¿Les gustó prepararla?
- ¿Recuerdan cuáles fueron los ingredientes?
- ¿Qué hicimos primero? ¿Qué hicimos después?
- ¿Qué ocurriría si no siguiéramos los pasos? ¿Por qué?

3. Observen y dialoguen.

- ¿Qué hacen las niñas y los niños?
- ¿Cuál de esas acciones realizan ustedes?
- ¿Será necesario realizarlas? ¿Por qué?
- Comenten cómo ayudan en casa cuando mamá o papá preparan los alimentos.





Hablamos y escuchamos

Después del diálogo:



En pareja

4. **Dialoguen** con su compañera o compañero sobre los alimentos que consumen en casa. ¿Son todos alimentos saludables?



Individual

5. **Desglosa** de la página 257 algunos alimentos que consumen en tu localidad. **Pégalos** en el recuadro y **escribe** sus nombres. Practica primero utilizando las **letras móviles**.



Individual

6. Lee las palabras y **únelas** con una línea a las imágenes que correspondan.



Aceite



Tomate



Platos



Niño

Limón

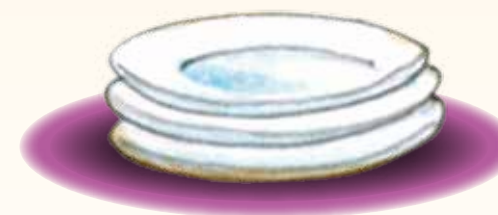

Queso

Mi muñeco colador

Antes de la lectura:



Grupo clase

1. **Observen** el texto de la página siguiente y **respondan**.
 - ¿Alguna vez confeccionaron su propio juguete? ¿Cuál?
 - ¿Cómo lo hicieron? ¿Qué materiales usaron?

2. **Lean** el título del texto.



En pareja

3. **Conversen** con su compañera o compañero y **marquen** con una "X" la respuesta correcta.

- ¿Qué texto será?

Una rima

Una instrucción

Una descripción

- ¿Qué se pide confeccionar?

Un juguete

Un avión

Un plato



Grupo clase

Durante la lectura:

4. **Lean** con ayuda de su profesora o profesor.

Mi muñeco colador

¿Qué necesitamos?

- Un colador
- Un ovollo de lana
- Tijera
- Un papel blanco
- Goma
- Lápices de color

¿Cómo se hace?

1. Corta tiras de lana. Pégalas alrededor del colador.

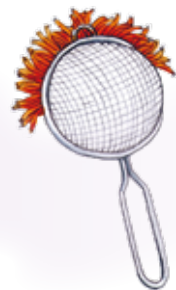

3. Recorta las partes de la cara.



2. Dibuja en el papel los ojos, la nariz y la boca del muñeco.



4. Pega las partes de la cara en el colador.





Individual

Después de la lectura:

5. **Une** los nombres que dicen lo mismo.

goma

muñeco

tijera

colador

tijera

goma

COLADOR

muñeco

muñeco

colador

6. **Marca** con una "x". ¿Para qué sirve el texto "Mi muñeco colador"?

• Para dibujar un muñeco

• Para confeccionar un juguete



Individual

7. Resuelve el crucigrama.

8. Completa las oraciones con las palabras que encontraste en el crucigrama.

- El pelo de mi muñeco es de _____.
- Su carita está hecha con un _____.
- Pegué con _____ los ojos, la nariz y la boca.



Entreno mi puntería



En pareja

Antes del diálogo:

1. **Observen** el texto y las imágenes. **Escuchen** la lectura de su profesora o profesor.

¿Qué necesitamos?

- 6 botellas de plástico grandes
- 6 figuritas para pegar en cada botella
- Arena, tierra o piedritas
- 6 tiras de papel periódico
- Goma



¿Cómo se hace?

1. Rellena las botellas con un poco de arena, tierra o piedritas.



2. Pega una figurita en cada botella.



3. Forma un aro con cada tira de papel periódico.



4. Pon las botellas en fila. Párate a un metro de distancia de ellas. Tira los aros.





En grupo

Durante el diálogo:

2. Conversen.

- Expliquen a sus compañeras y compañeros. ¿Qué materiales se necesitan?
- ¿Qué debemos hacer primero? ¿Qué debemos hacer después?
- ¿Qué nombre le pondrían a este juego? ¿Cómo se juega?

3. **Expliquen** a sus compañeras y compañeros qué vale y qué no vale en este juego.

Después del diálogo:

4. Conversen.

- ¿Por qué es importante seguir las reglas de un juego?
- ¿Creen que para jugar es necesario seguir un orden? ¿Por qué?

5. Ahora que ya saben todo acerca de este juego, **consigan** los materiales y... ¡a jugar!

Respira hondo
y habla en voz alta.
Pronuncia
cada palabra.
Nadie te apura.



¡Qué divertido es viajar!



Individual

Antes de la lectura:

1. **Observa** el texto de la página siguiente.
2. **Marca** con una "x". ¿De qué crees que tratará el texto?

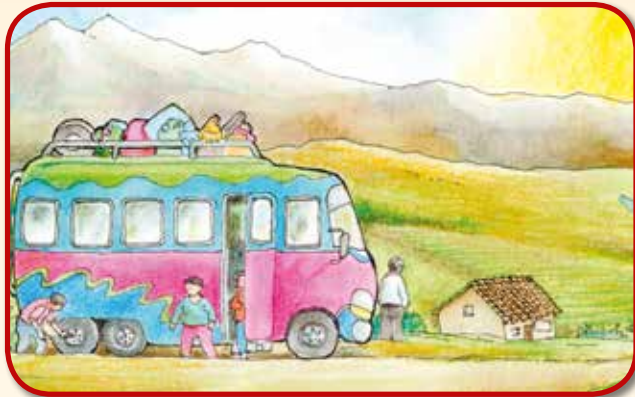

3. **Responde.** ¿Quiénes crees que participan en el texto? **Marca** con una "x".

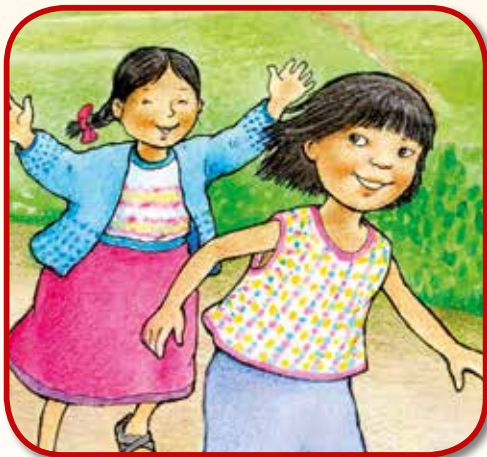

















Grupo clase

Durante la lectura:

4. Escuchen a su profesora o profesor.

Yo soy  Alonso. Hace dos meses fui a Tarma con mi papá. Viajamos en  ómnibus. A mitad de camino, subió  Dina con su  mamá, quien llevaba  frutas y  pescados.

De repente, la  llanta del  ómnibus se reventó y luego todos bajamos.  Dina,  Fátima y yo nos pusimos a jugar. Jugamos con la  pelota y saltamos  soga.

Cuando arreglaron la  llanta, subimos al  ómnibus. Conversamos hasta llegar a Tarma, y al despedirnos, prometimos ser siempre amigos.



Individual

Después de la lectura:

5. **Recuerda** el relato. **Escribe** los números del 1 al 5 en los círculos, según el orden en que ocurrió la historia.

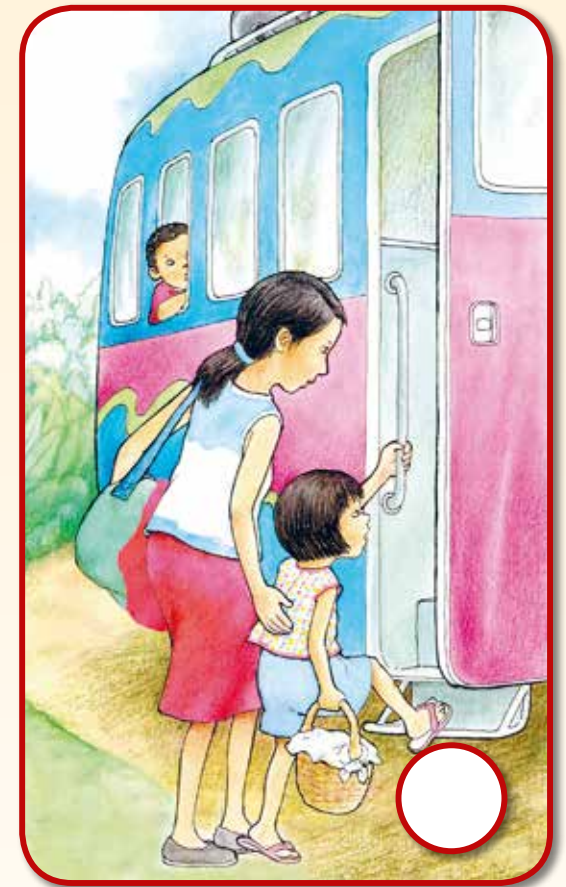
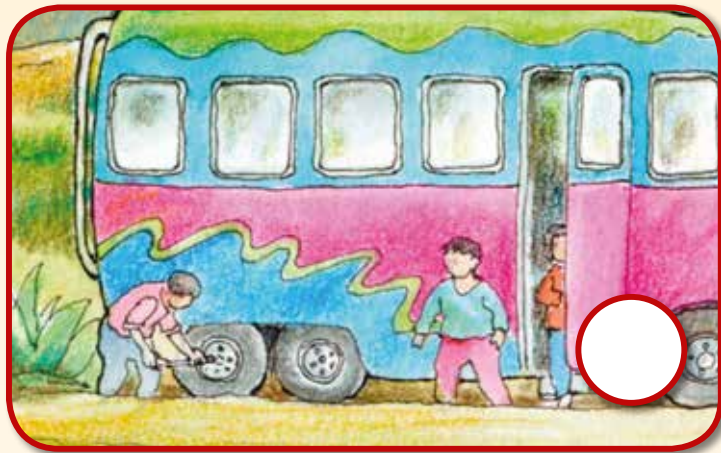



Individual

6. **Lee** la siguiente oración y **dibuja**.
- De repente, la llanta del ómnibus se reventó.

A large, empty rectangular box with a decorative red border, intended for the student to draw a picture related to the text.

7. **Responde.**

- ¿Qué título le pondrías a este relato?

- ¿Te gustó el relato? ¿Por qué?



¡Jugamos con los sonidos!



Individual

Antes del diálogo:

1. **Observa** la imagen.



En pareja

Durante el diálogo:

2. **Comenten** con su compañera o compañero.

- ¿Qué creen que está pasando?
- ¿Por qué Alonso dice "Ohhhhhh"? ¿Qué significa?
- ¿Qué significa "boom"?
- ¿Cómo se sentirían ustedes en una situación parecida?



En grupo

Después del diálogo:

3. Respondan.

- ¿Qué sonidos hacen el bebé, el pollo y la lluvia?

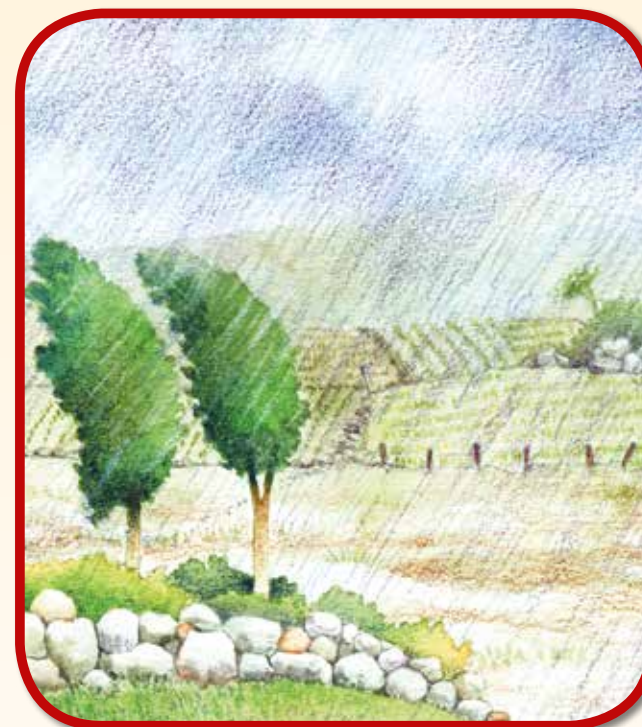

4. Comenten con sus compañeras y compañeros.

- ¿Qué sonidos hacen el mono, el loro y el otorongo?
- ¿Qué sonidos hacen otros animales que conocen? **Imítenlos y jueguen.**



Los amigos que hacen equipo



En pareja

Antes de la lectura:

1. **Observen** el texto y las imágenes de la página siguiente. **Lean** el título.
2. **Comenten** con su compañera o compañero.
 - ¿De qué creen que tratará el texto?
 - ¿Qué creen que sucederá en la historia?
 - ¿Para qué habrán escrito ese texto?



Individual

3. **Colorea** la respuesta. ¿Dónde ocurrirán los hechos?



4. **Recuerda** las imágenes que viste. **Dibuja** el personaje que llamó más tu atención.





Grupo clase

Durante la lectura:

5. **Lean** con ayuda de su profesora o profesor.

Los amigos que hacen equipo

1



Un día, al otorongo Congo se le enredó la cola en un árbol de la selva.

El sajino Rufino lo quiso ayudar. Trató y trató, pero no lo pudo lograr.

2



3

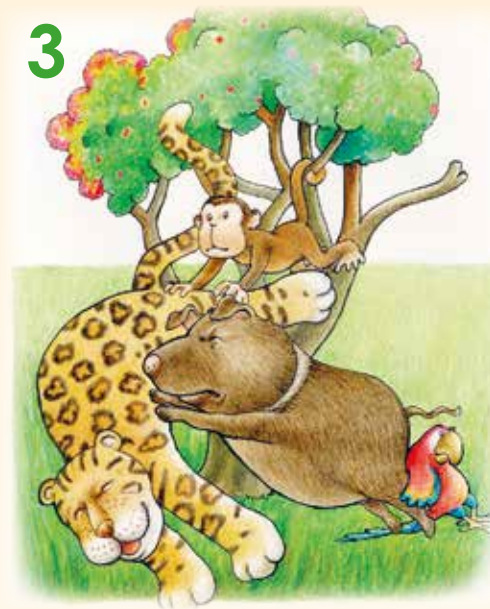

Entonces, el guacamayo Guayo trajo al monito Mito. Se organizaron y juntos ayudaron a Congo.

Al final, pudieron estar felices otra vez y jugaron como buenos amigos.

4



Tomado de Ministerio de Educación (2016). *Comunicación 1. Cuaderno de trabajo. Primaria.* Lima, Perú.



Individual

Después de la lectura:

6. **Ordena** la historia. **Escribe** los números del 1 al 4.

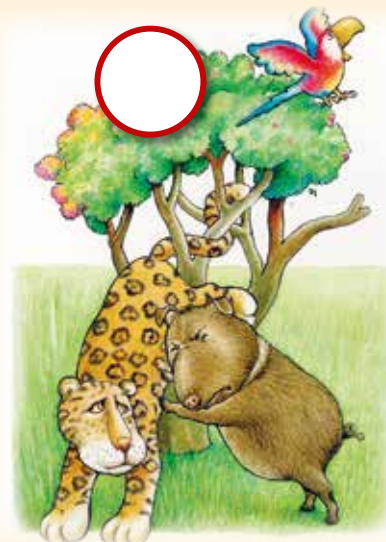

7. **Forma** con **letras móviles** el nombre de los personajes del cuento. Luego, **escríbelos**.



En pareja

8. **Comenten** de forma oral qué sucedió en la historia.



Individual

9. **Marca** con una "x". ¿Quién fue el primero en ayudar al otorongo Congo?



10. **Marca** con una "x". ¿Dónde se enredó la cola del otorongo?

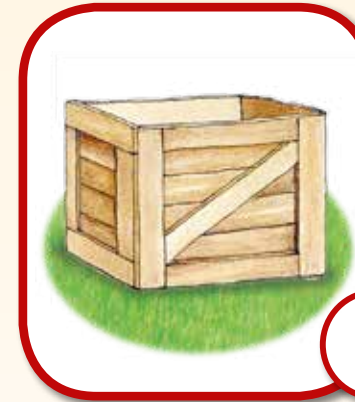

En grupo

11. **Dialoguen** con sus compañeras y compañeros. **Respondan.**

- ¿Les parece que Rufino es un buen amigo? ¿Por qué?
- ¿Por qué dice: "Se organizaron y juntos ayudaron a Congo"?
- ¿Qué hacen ustedes cuando una amiga o un amigo les pide ayuda?
- ¿Creen que esta historia tiene un mensaje? ¿Cuál?



Escribimos

Escribimos una anécdota



Grupo clase

1. **Escuchen** a su profesora o profesor leer el siguiente texto.

Un día, en Fiestas Patrias, mis compañeros y yo salimos a bailar huaylarsh en un pasacalle organizado por la Municipalidad.

Entonces, cuando nos tocó bailar, el viento botó mi sombrero, pero seguí bailando hasta que terminó la música.

Al final, con mi cara roja de vergüenza, pude recoger mi sombrero y saludar al público.



En pareja

2. **Comenten** con su compañera o compañero. **Respondan.**

- ¿Qué le pasó al niño de la historia?
- ¿Qué hizo el niño cuando acabó la música?
- ¿Cómo se sintió el niño? ¿Por qué?
- ¿Qué harían ustedes si les pasara algo así?

En la anécdota cuentas un hecho real, gracioso o interesante que te haya ocurrido.





En pareja

Planificamos:

3. **Conversen** con su compañera o compañero. **Respondan.**

- ¿Qué quieren contar?
- ¿Con quiénes compartirán su anécdota?
- ¿Quién va a leer su anécdota?



Individual

Escribimos:

4. **Escribe** tu anécdota. Recuerda que conviene poner el título después de que termines de escribir.

Escribe el título: _____

(Escribe qué pasó primero)

(Escribe qué pasó después)

(Escribe qué pasó al final)

Recuerda un hecho interesante o gracioso que te haya ocurrido.





Individual

Revisamos:

5. **Lee** la ficha. **Marca** con una "x" Sí o No, según corresponda.

En mi anécdota:	Sí	No
¿Ordené lo que pasó primero, después y al final?		
¿Le puse título?		

6. **Escribe** en el recuadro tu anécdota corregida y luego **dibuja**.

Escribe el título: _____

(Escribe qué pasó primero)

(Escribe qué pasó después)

(Escribe qué pasó al final)



¡Escribimos nombres!



Individual

Escribe los nombres de tus compañeras o compañeros que te contaron su anécdota.

Blank writing area for names.

Blank writing area for names.

Blank writing area for names.

Blank writing area for names.

Blank writing area for names.



Una historia para contar



Individual

Antes de la lectura:

1. **Observa** el texto y las imágenes de la historia de la página siguiente. **Lee** el título.
2. **Dibuja** lo que imaginas que pasará en la historia.

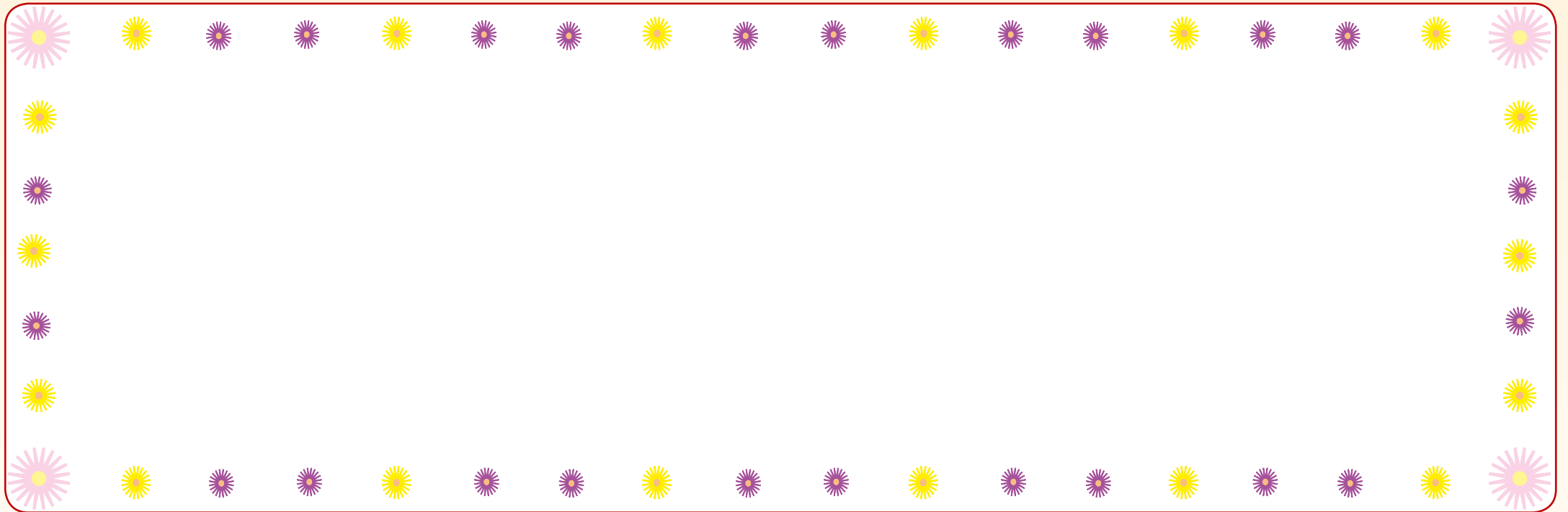

En grupo

3. **Conversen** con sus compañeras y compañeros. **Respondan.**

- ¿Qué texto será? ¿Una receta, una anécdota o un cuento? ¿Cómo lo saben?
- ¿De quiénes se hablará?
- ¿Qué creen que está haciendo el ratoncito?



Grupo clase

Durante la lectura:

4. **Lean** con ayuda de su profesora o profesor.

Buscando una mamá



Un día, un ratoncito encontró un huevo y pensó: ¿quién será su mamá?

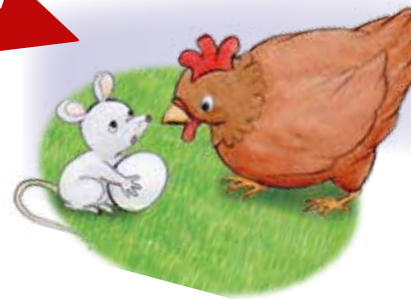

Fue a preguntar a la gallina y esta le dijo que no era de ella.



Después, fue a preguntarle a la pata. La pata le dijo que no era de ella.



Al final, fueron a buscar a la serpiente. Ella estaba triste porque se había perdido su huevito. Cuando lo vio se puso muy contenta y les agradeció a la tortuga y al ratón.

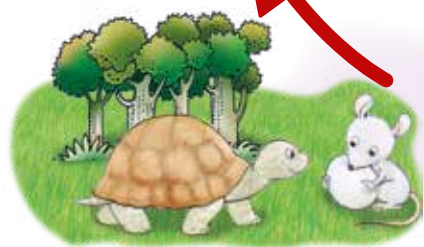

Entonces, buscó a la tortuga. La tortuga le dijo que no era de ella, pero que sí conocía a su mamá.



El ratoncito subió al árbol a preguntarle a la paloma. La paloma le dijo que no era de ella.

Tomado de Ministerio de Educación (2016). *Comunicación 1. Cuaderno de trabajo. Primaria. Lima, Perú.*



Individual

Después de la lectura:

5. **Une** con una línea el personaje con su nombre.



Gallina

Ratoncito

Tortuga

Serpiente

6. ¿Qué personajes del cuento faltan en la actividad anterior? **Desglosa** y **pega** la imagen de uno de ellos que está en la página 259. **Escribe** su nombre.



Individual

7. **Pinta** la respuesta correcta.

- El ratoncito encontró un...
- El ratoncito subió al árbol a preguntarle a la...
- El huevo era de la...

perro

huevo

árbol

tortuga

serpiente

paloma

pata

serpiente

tortuga

8. **Ordena** el cuento. **Numera** del 1 al 6.

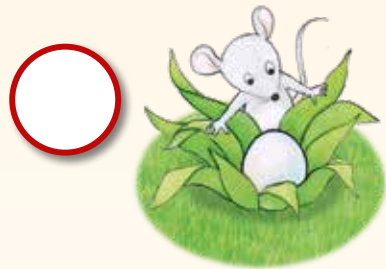
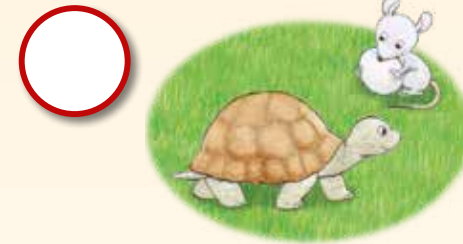

En pareja

9. **Dialoguen** con su compañera o compañero. **Respondan.**

- ¿Hizo bien el ratón en recoger el huevo? ¿Por qué?
- ¿De qué otra manera podría terminar el cuento? ¿Por qué?



Hablamos y escuchamos

Te cuento lo que sé de...



Individual

Antes del diálogo:

1. **Recuerda** los personajes de la historia que acabas de leer. **Elige, desglosa y pega** uno de ellos de la página 259. **Dibuja** el lugar donde vive.

(Escribe el nombre del animal elegido)



En pareja

Durante el diálogo:

2. **Comenten** con su compañera o compañero la parte del cuento donde aparece el animal que eligieron. ¿Qué hacía? ¿Cómo era?









En grupo

Después del diálogo:

3. **Formen** un equipo de seis compañeras o compañeros para representar el cuento. Cada uno hará el papel de un personaje.

4. **Lean** nuevamente el cuento. **Respondan** las siguientes preguntas para ordenar el diálogo.

	¿Qué pensó el ratoncito cuando encontró el huevo?		¿Qué le preguntó el ratoncito a la paloma? ¿Qué le contestó la paloma?
	¿Qué le preguntó el ratoncito a la gallina? ¿Qué le contestó la gallina?		¿Qué le preguntó el ratoncito a la tortuga? ¿Qué le contestó la tortuga?
	¿Qué le dijo el ratoncito a la pata? ¿Qué le contestó la pata?		¿Qué crees que le dijo el ratoncito a la serpiente? ¿Qué crees que contestó la serpiente al ratoncito y a la tortuga?



Escribimos

Palabras mágicas



Grupo clase

1. **Escuchen** a su profesora o profesor leer lo que dicen Fátima, Alonso y Dina.

Cuando iniciamos el cuento utilizamos expresiones como "había una vez", "un día", "hace mucho tiempo", etc.

En el desarrollo del cuento usamos palabras como "entonces", "después", "de pronto".

Cuando termina el cuento empleamos "al final".



Individual

2. **Completa** el cuento con las siguientes palabras.

Entonces

Al final

Un día

Después

_____, un ratoncito encontró un huevo.

_____, buscó a la gallina, a la pata y a la paloma para preguntarles si era su huevo. Todas dijeron que no era de ellas.

_____, buscó a la serpiente y ella le dijo que era suyo. Y se puso contenta.

_____, preguntó a la tortuga. La tortuga le dijo que no era suyo.



Escribimos

Maratón de cuentos



En grupo

Planificamos:

- Inventen** un cuento. ¿Quiénes serán los personajes?
¿Cómo empezará su cuento? ¿Qué ocurrirá?
¿Cómo terminará?

Escribimos:

- Escriban** y **dibujen** cada parte de su cuento.

Título: _____

Un día, _____
_____.

Después, _____

_____.

Al final, _____

_____.

Revisamos:

- Marquen** con una "x" SÍ o No.

En su cuento:	SÍ	No
¿Le pusieron título?		
¿Escribieron los hechos de forma ordenada?		
¿Usaron mayúscula al iniciar el cuento?		

- Corrijan** su cuento y **compártanlo** con los otros grupos.

Chenta y seis

Canciones y poemas



En pareja

Antes de la lectura:

1. **Observen** el texto y las imágenes de la página siguiente. **Lean** el título.
 - ¿Qué imaginan que se desea decir con “Cómo te vaca”?
2. **Dialoguen** con su compañera o compañero. **Respondan.**
 - ¿Qué texto será? ¿Cómo lo saben?
 - ¿Para qué se habrá escrito ese texto?
 - ¿De qué tratará?
3. **Dibuja** el animal que más te gusta. Si pudiera hablar, ¿qué te diría?
Escríbelo.



Individual

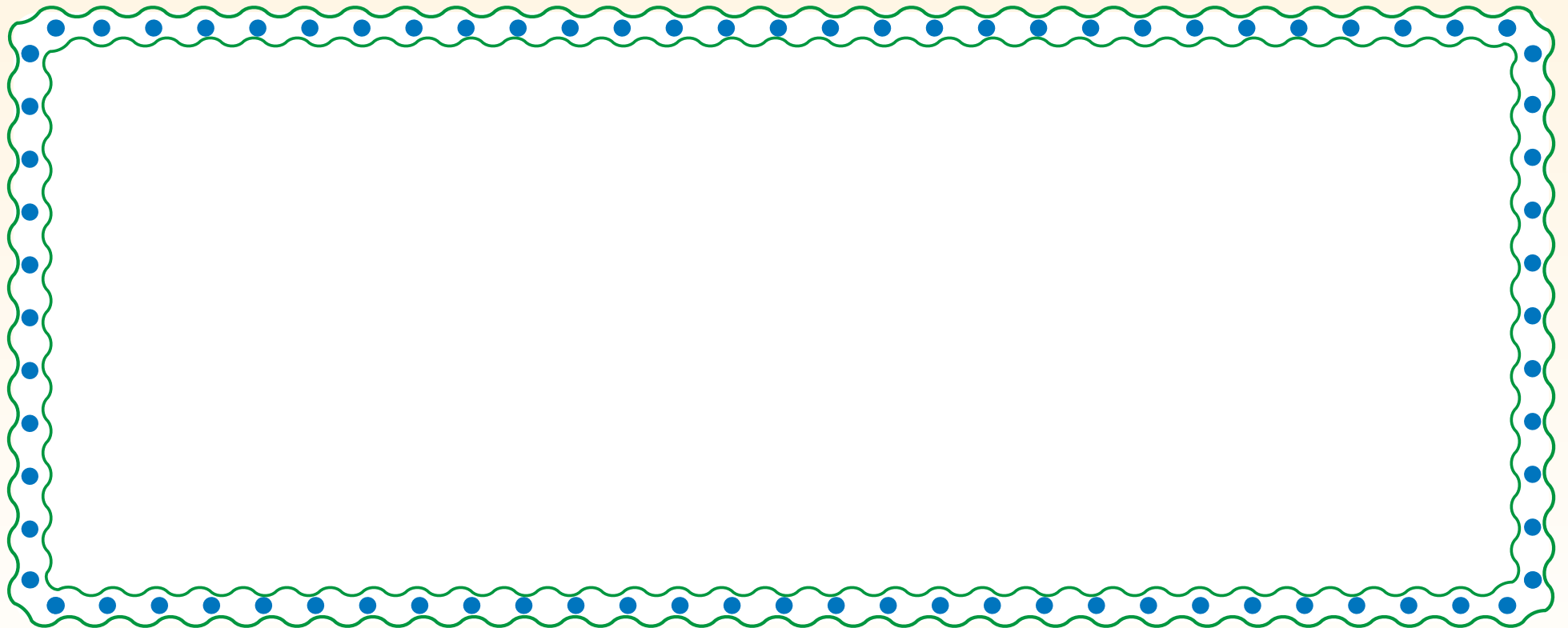



En pareja

Durante la lectura:

4. **Sigan** con su dedo la lectura que hará su profesora o profesor. Luego, **canten** la canción.

Cómo te vacca



¿Cómo te vacca?
Más o monos.



¿Cuándo es
tu chanchito?
El primero de
guacamayo.



¿Qué te sapa?
Mucho me aburro.



¿Cuántos añujes
cumples?
Oso y medio.



¿Por qué ratón?
No lo cebra.



¿Quieres ser
mi hormiga?
Colibrí.



¿Cómo te llamas?
Gato encerrado.



Juan Luis Dammerit



Individual

Después de la lectura:

5. **Cambia** las palabras en negrita por otras.
Observa los ejemplos:

¿Cómo te **vaca**?

Más o **monos**.

¿Qué te **sapa**?

Mucho me aburro.

¿Por qué **ratón**?

No lo **cebra**.

¿Cómo te llamas?

Gato encerrado.

¿Cuándo es tu **chanchó**?

El primero de **guacamayo**.

¿Cuántos **añujes** cumples?

Oso y medio.

¿Quieres ser mi **hormiga**?

Colibrí.

Juan Luis Dammert

¿Cómo te **va**?

Más o **menos**.

¿Qué te **pasa**?

Mucho me aburro.

¿Por qué **razón**?

No lo _____.

¿Cómo te llamas?

Gato encerrado.

¿Cuándo es tu _____?

El primero de _____.

¿Cuántos _____ cumples?

_____ y medio.









¿Quieres ser mi _____?

_____.

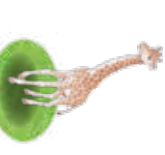

Individual

6. **Escribe** el nombre de los animales. **Descubre** la palabra que se forma en los casilleros que están coloreados.

- La palabra que se formó es:

Poemas tradicionales



Hablamos y escuchamos



Grupo clase

Antes del diálogo:

1. **Escuchen** leer a su profesora o profesora o profesor el siguiente poema.



Tomado de Ministerio de Educación (2016).
Comunicación 1. Cuaderno de trabajo. Primaria. Lima, Perú.



En pareja

Durante el diálogo:

2. **Comenten** con su compañera o compañero. **Respondan.**

- ¿Les gustó el poema?
- ¿Qué estrofa les gustó más?
- ¿Saben dónde queda Pucará?
- ¿Conocen otros poemas que mencionen algún animal? ¿Cuáles?

3. **Reciten** el poema a su compañera o compañero.

4. **Expliquen** por qué creen que el torito de Pucará es importante en Puno.



Individual

Después del diálogo:

5. **Dibuja** al torito de Pucará.



Escribimos

¡Qué graciosa retahíla!



Grupo clase

1. **Lean** y **aprendan** esta retahíla para jugar con sus compañeras y compañeros. Fíjense en las letras negritas.

Periquito, el bandolero

Periquito, el bandolero,
se metió en un sombrero.
El sombrero era de paja,
se metió en una caja.
La caja era de cartón,
se metió en un cajón.
El cajón era de pino,
se metió en un pepino.
El pepino maduró
y Periquito se escapó.

Retahíla popular





En pareja

2. **Escriban** palabras de la retahíla anterior que rimen.

bandolero	sombrero	paja	

Planificamos:

3. **Vamos** a crear rimas. **Respondan.**

- ¿Quiénes leerán nuestras rimas?
- ¿Para qué escribiremos rimas?
- ¿Qué sucede con los sonidos finales de una rima?
- Busca cuatro palabras que rimen. Observa el ejemplo:

avión - cajón

manzana - Ana



Escribimos



Individual

Escribimos:

4. **Crea** rimas con las palabras que has escogido. **Observa** el ejemplo.

Juan está en un avión
tocando el cajón,
mientras **Ana**
come su manzana.



Individual

Revisamos:

5. **Escucha** la lectura de tu profesora o profesor. **Marca** con una “**x**” Sí o No.

En mis rimas:	Sí	No
¿Las últimas palabras riman?		
¿Puse punto al terminar cada rima?		

6. **Corrige** tus rimas y escríbelas en cada recuadro.

7. **Lee** tus rimas y **compártelas**.



Leemos un poema



Grupo clase

Antes de la lectura:

1. **Observen** el texto y las imágenes. **Dialoguen**.

- ¿Qué dice el título?
- ¿De qué creen que tratará el texto?
- ¿Cómo se dieron cuenta?

Durante la lectura:

2. **Lean** con ayuda de su profesora o profesor. **Sigan** la lectura con atención.

Me gusta mi escuela

Mamita, mamita, te quiero decir algo que siento aquí dentro de mí.

En la mañana, cuando me despierto, voy feliz a mi escuela, donde me divierto.

Allí tengo amigas y amigos. Aprendo a escribir, a leer, a jugar, a cantar y a compartir.

Mamita, por eso te quiero decir que quiero ir a mi escuela, porque me hace feliz.

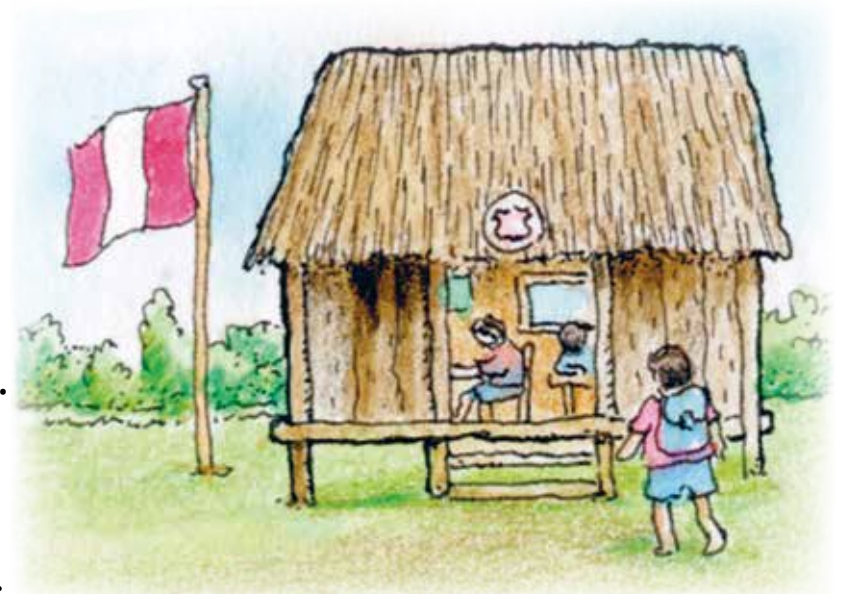

Dina



Individual

Después de la lectura:

3. **Marca** con una "x". ¿Quién es la autora del poema?

Mamita

Paulina

Dina

4. **Marca** con una "x". ¿Cómo se siente Dina en la escuela? Luego, **completa** la oración.

asustada

feliz

triste

molesta

Dina se siente _____.

5. **Forma** con tus letras móviles las siguientes palabras y luego **ubícalas** en el poema.

mamita

escuela

amigos

amigas

6. **Lee** cada palabra. **Señala** dónde se inicia y dónde termina.

7. **Escribe** rimas con las siguientes palabras.

despierto

compartir

cantar

¿Qué me gusta de mi escuela?



Hablamos y escuchamos



En pareja

Antes del diálogo:

1. **Recuerden** el poema que escribió Dina sobre su escuela. Si desean, pueden volver a leerlo.

Durante el diálogo:

2. Si tuvieran que inventar un poema como el de Dina, ¿qué dirían sobre su escuela?

3. **Dibujen y comenten** con sus compañeras y compañeros. ¿Cómo les gustaría que fuera su escuela?



Individual

4. **Organiza** tus ideas para comentar cómo es tu escuela.

— Mi escuela es...

— Lo que me gusta de mi escuela es...

— Quisiera que mi escuela mejore en...

Recuerda hablar con claridad y en voz alta.



En pareja

5. **Cuéntenle** a su compañera o compañero lo que pensaron. Luego, **escuchen** con atención lo que les cuenten.

Después del diálogo:



Individual

6. **Dibuja** lo que más te llamó la atención de lo que te contaron y **explica** por qué.



¡A cantar!



En grupo

Antes de la lectura:

1. **Observen** el texto y **comenten**. ¿Qué texto será?
¿Por qué creen que es así?

Durante la lectura:

2. **Lean** con ayuda de su profesora o profesor.

Un elefante

Un elefante se balanceaba
sobre la tela de una araña,
como veía que resistía
fue a buscar a otro elefante.

Dos elefantes se balanceaban
sobre la tela de una araña,
como veían que resistía
fueron a buscar a otro elefante.

Tres elefantes se balanceaban
sobre la tela de una araña,
como veían que resistía
fueron a buscar a otro elefante...

Canción popular

3. **Lean** nuevamente el texto, estrofa por estrofa, y **entonen** la canción en voz alta.



En pareja

Después de la lectura:

4. **Conversen** con su compañera o compañero. **Respondan.**

- ¿Qué texto leímos? ¿Un poema, un cuento, una canción?
- ¿Conocían esta canción? ¿Dónde la escucharon?
- ¿De qué trata la canción?
- ¿Imaginan cuántos elefantes resiste la tela de una araña?
- ¿Cómo lo saben?

5. **Respondan.**

- ¿Cuántas veces se repite la palabra “elefante”?
- ¿En qué parte? **Subráyena** con el color que prefieran.

6. **Observen** las siguientes palabras. **Escríbanlas** de nuevo agregando una “s”.

Elefante _____

Araña _____

Tela _____



En pareja

7. ¿Qué palabras les sirven para completar la siguiente estrofa?
Lean y completen.

araña

elefantes

tela

Tres

elefante

_____ elefantes se balanceaban
sobre la tela de una _____,
como veían que resistía
fueron a buscar a otro _____.



Individual

8. **Recorta** las imágenes de la página 105; luego, **ordénalas** y **pégalas** según lo que dice cada estrofa de la canción.

1

2

3

¡Te felicito, lo hiciste muy bien!



Textos para transmitir emociones

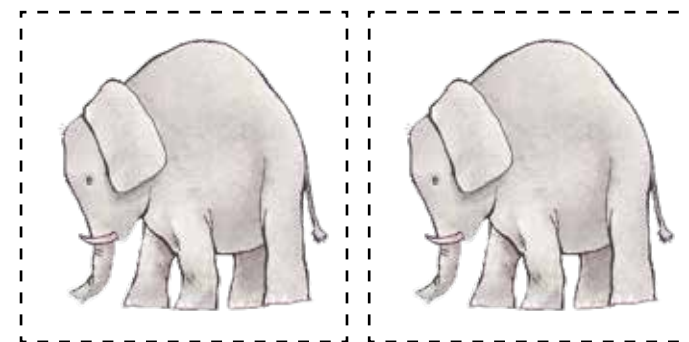
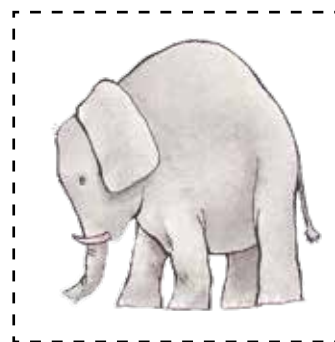
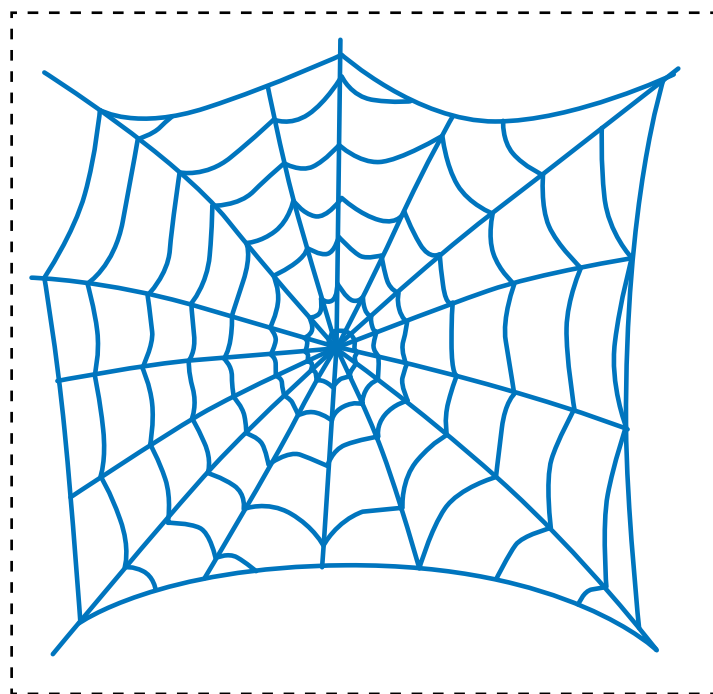
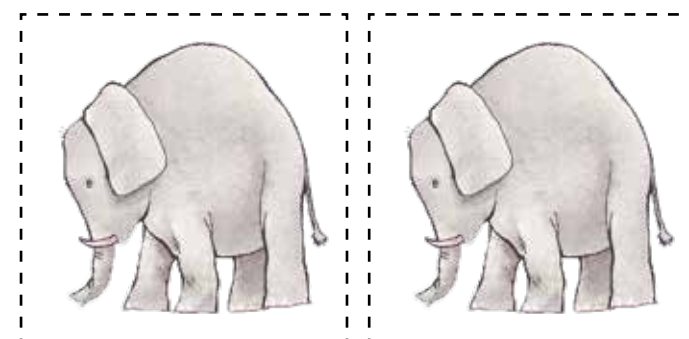
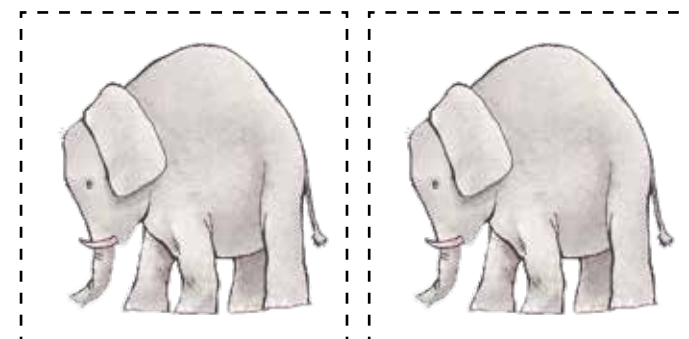
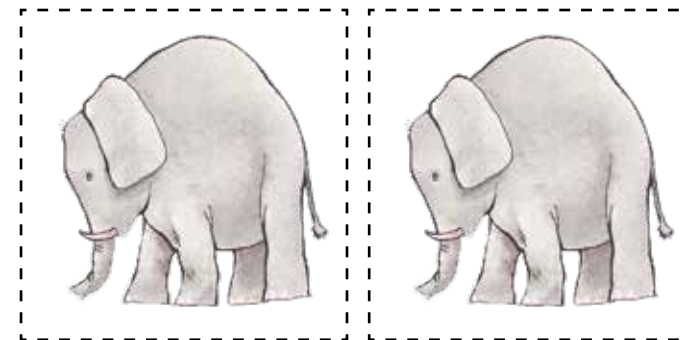
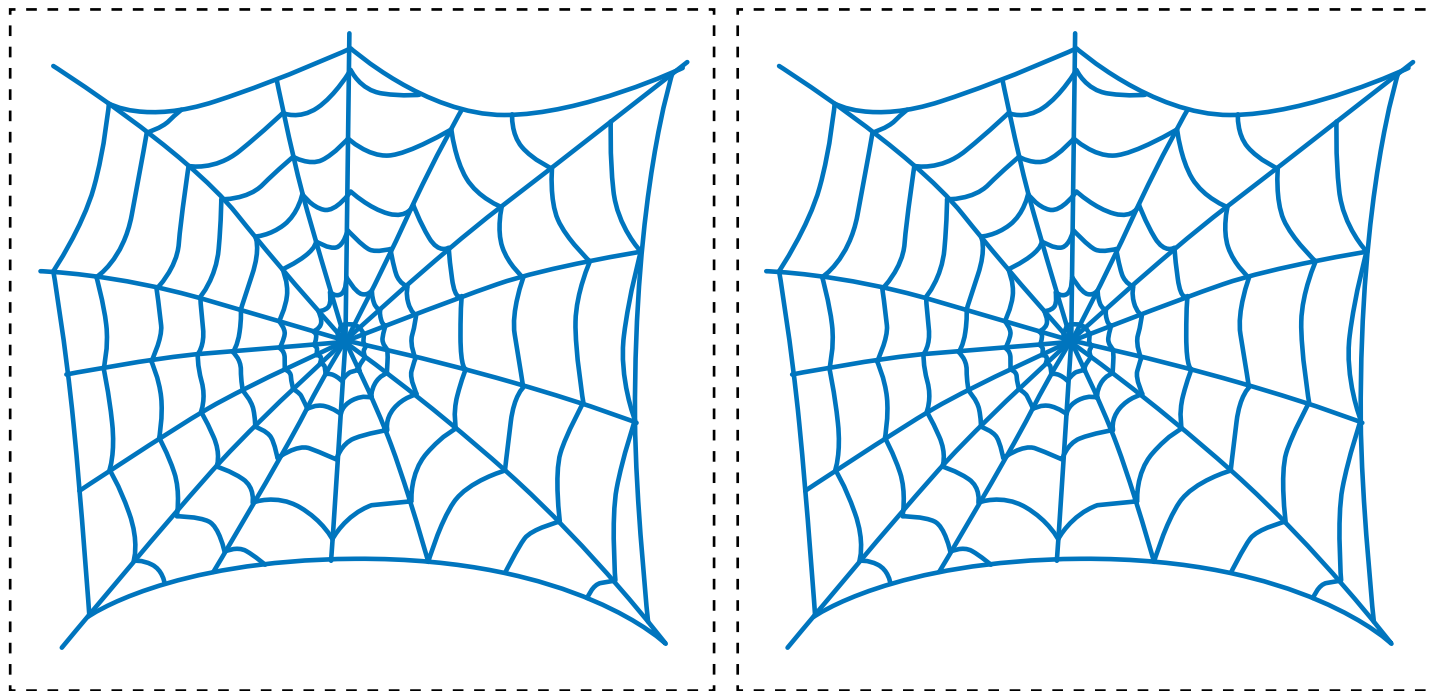

¿Cómo es Alonso?



Individual

Antes de la lectura:

1. **Observa** el texto de la página siguiente y **comenta**.
 - ¿Qué dice el título?
2. ¿Quién crees que escribió ese texto? **Marca** con una "x".



3. **Dibuja**. ¿Con qué crees que le gustará jugar al niño?



Leemos



En pareja

Durante la lectura:

4. **Lean** con la ayuda de su profesora o profesor.

Yo soy Alonso

Yo me llamo Alonso.

Tengo **7** años.

Mi cabello es ondulado,

mi boca es pequeña

y mis ojos son de color marrón.

Me gusta jugar con la pelota.



El texto nos dice cómo es Alonso.





Individual

Después de la lectura:

5. **Completa** el dibujo de Alonso y **escribe** cómo es su cabello.

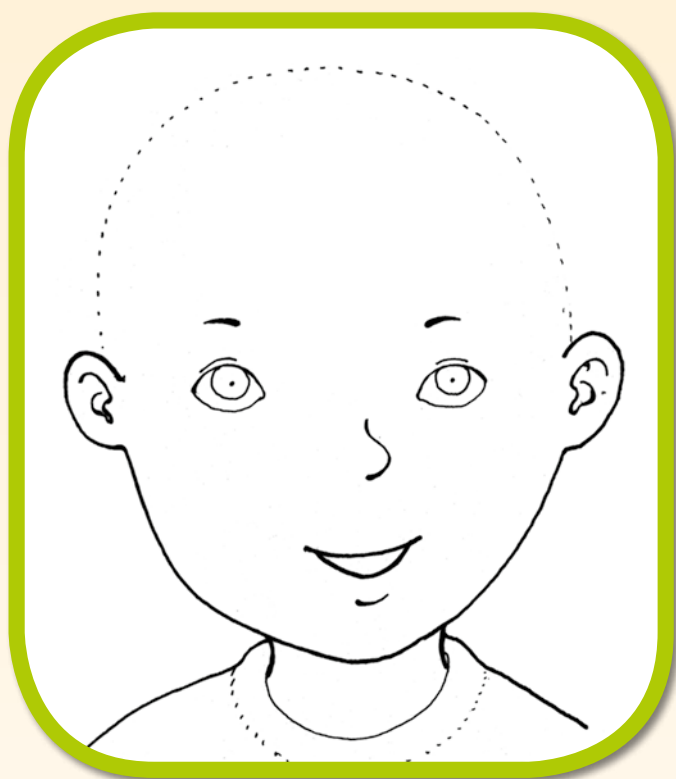

El cabello de Alonso es _____.

6. ¿De qué color son los ojos de Alonso? **Marca** la respuesta con una "x" y **completa** la palabra.



V__RD__S

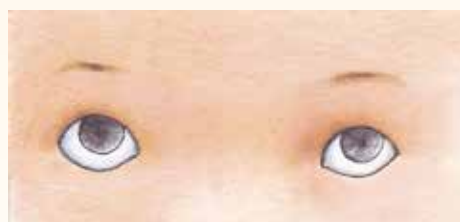

N__GR__S



M__RR__N__S



Individual

7. **Haz** un dibujo en el que Alonso esté jugando y **escribe** su nombre.

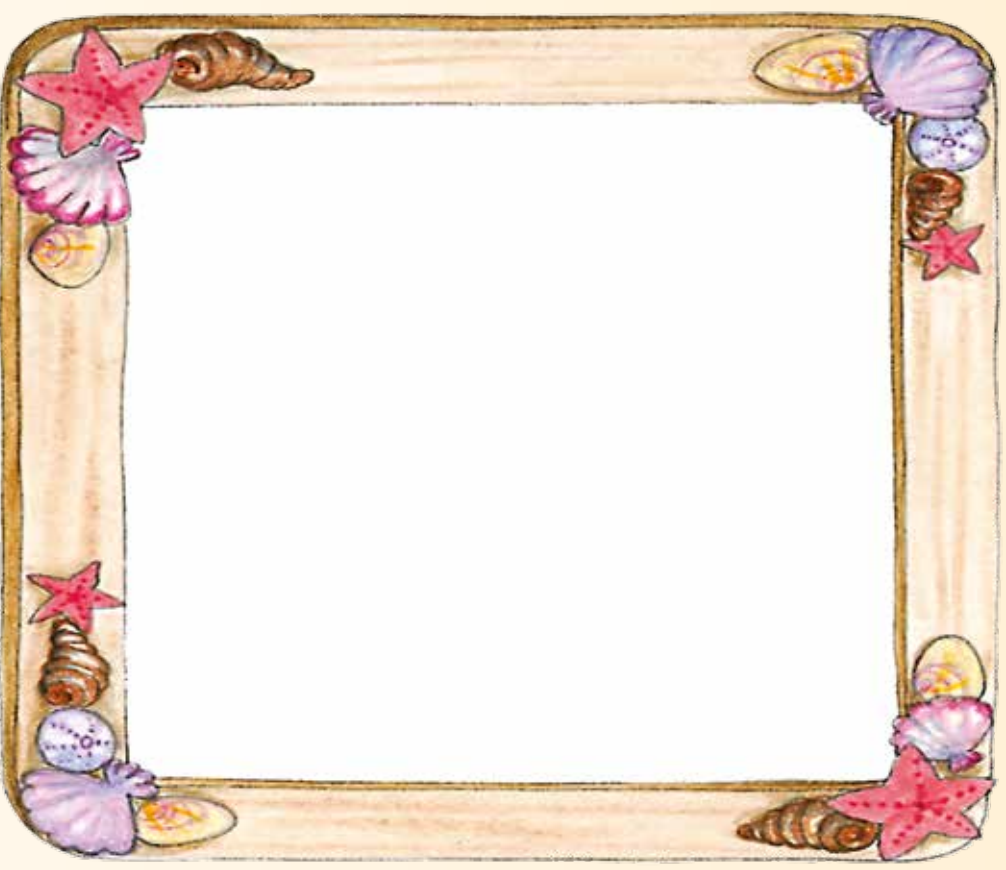
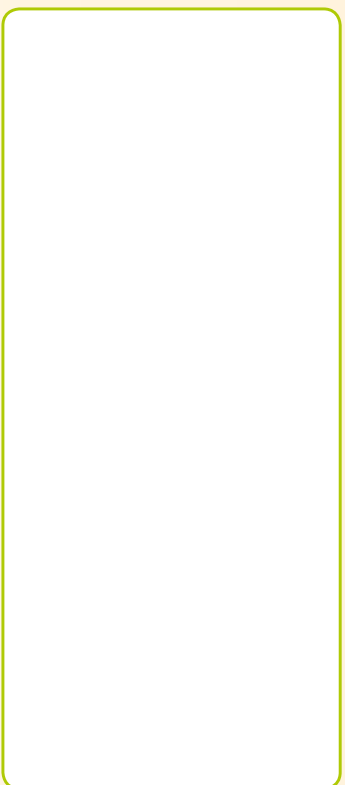

8. **Lee y completa** la ficha de Alonso.

FICHA DE ALONSO	
Me llamo _____.	
Tengo _____ años.	
Mi pelo es _____.	
Mis ojos son de color _____.	



¿Qué vestimenta usas?



Individual

Antes del diálogo:

1. **Delinea** y **colorea** las vestimentas. **Encierra** las que utilizas o utilizan en tu localidad.

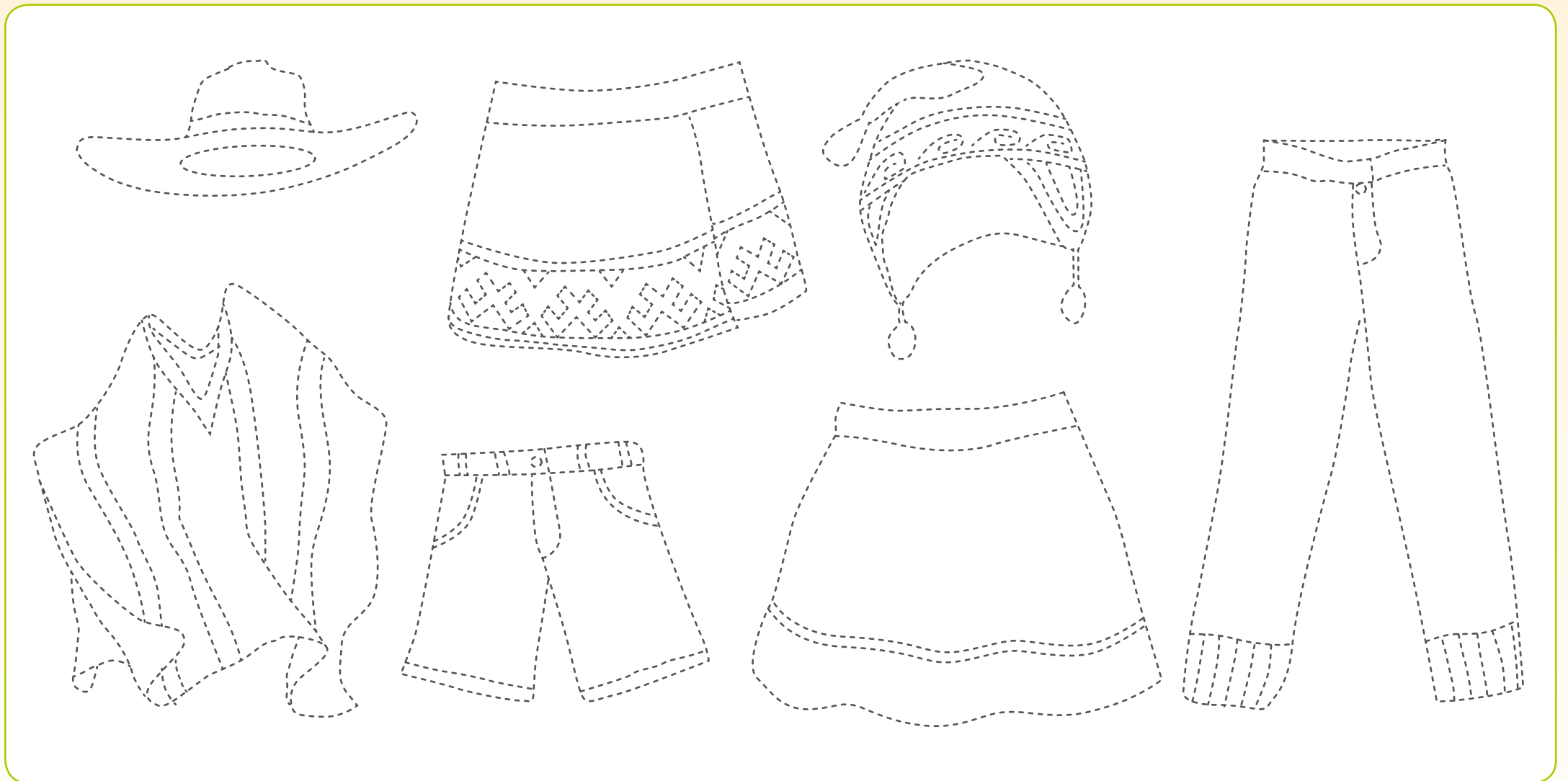



Grupo clase

Durante el diálogo:

2. **Recuerden** las imágenes de la página anterior. **Conversen**.

- ¿Qué vestimenta les gusta más?
- ¿De qué lugar creen que son las vestimentas?

3. **Describan** oralmente cómo se visten en su localidad o en otros lugares que conozcan. **Dibujen** cómo es la vestimenta que usan.



Después del diálogo:

4. **Conversen** con sus compañeras y compañeros. **Evalúen** su participación. ¿Hablaron en voz alta al explicar cómo era la vestimenta?

¡Qué belleza!



Individual

Antes de la lectura:

1. **Observa** el texto de la página siguiente y **comenta** con tus compañeras y compañeros.

- ¿Qué ves en las imágenes?
- ¿Qué sabes de ese animal?
- ¿Por qué el texto muestra el dibujo de una chompa?
- ¿Qué dice el título?
- ¿Cómo se llama?
- ¿Para qué se habrá escrito ese texto?

2. **Marca** con una "x". ¿En qué lugar vivirá el animal?



Río



Mar



Andes





Grupo clase

Durante la lectura:

3. **Lean** con ayuda de su profesora o profesor.

Mi alpaca Kusi

Es hermosa y su lana es de color blanco. Tiene cuatro patas, una cola corta y un cuello largo.



Cada cierto tiempo cortamos su lana para tejer mantas, chompas, ponchos y medias. De esta manera, Kusi ayuda mucho a mi familia.



Vive conmigo y mi familia en los Andes. Se alimenta del pasto que crece en la puna.



La lana de la alpaca es suavecita y abrigadora. Por eso, es apreciada por muchas personas en el mundo.

Tomado de Ministerio de Educación (2016).
Comunicación 1. Cuaderno de trabajo. Primaria. Lima, Perú.



Individual

Después de la lectura:

4. **Recorta** las palabras por las líneas punteadas y **pégalas** para formar oraciones.

La  alpaca se llama .

Kusi vive en .

Con la  lana de la  alpaca se tejen ,
, y .

Ciento quince



mantas

medias

los Andes

chompas

Kusi

ponchos



En pareja

5. Si estuvieran en el lugar de Fátima, ¿cómo cuidarían a Kusi? **Dibujen** y **comenten** con su compañera o compañero.



Individual

6. **Separa** las palabras con una línea (/). **Escribe** la oración.

KusiviveenlosAndes.

Te presento a...



Individual

Planificamos:

1. **Piensa** en un animal sobre el que te gustaría escribir. **Recuerda** qué características tiene.
2. **Escribe** cómo es.
3. **Completa** el esquema.

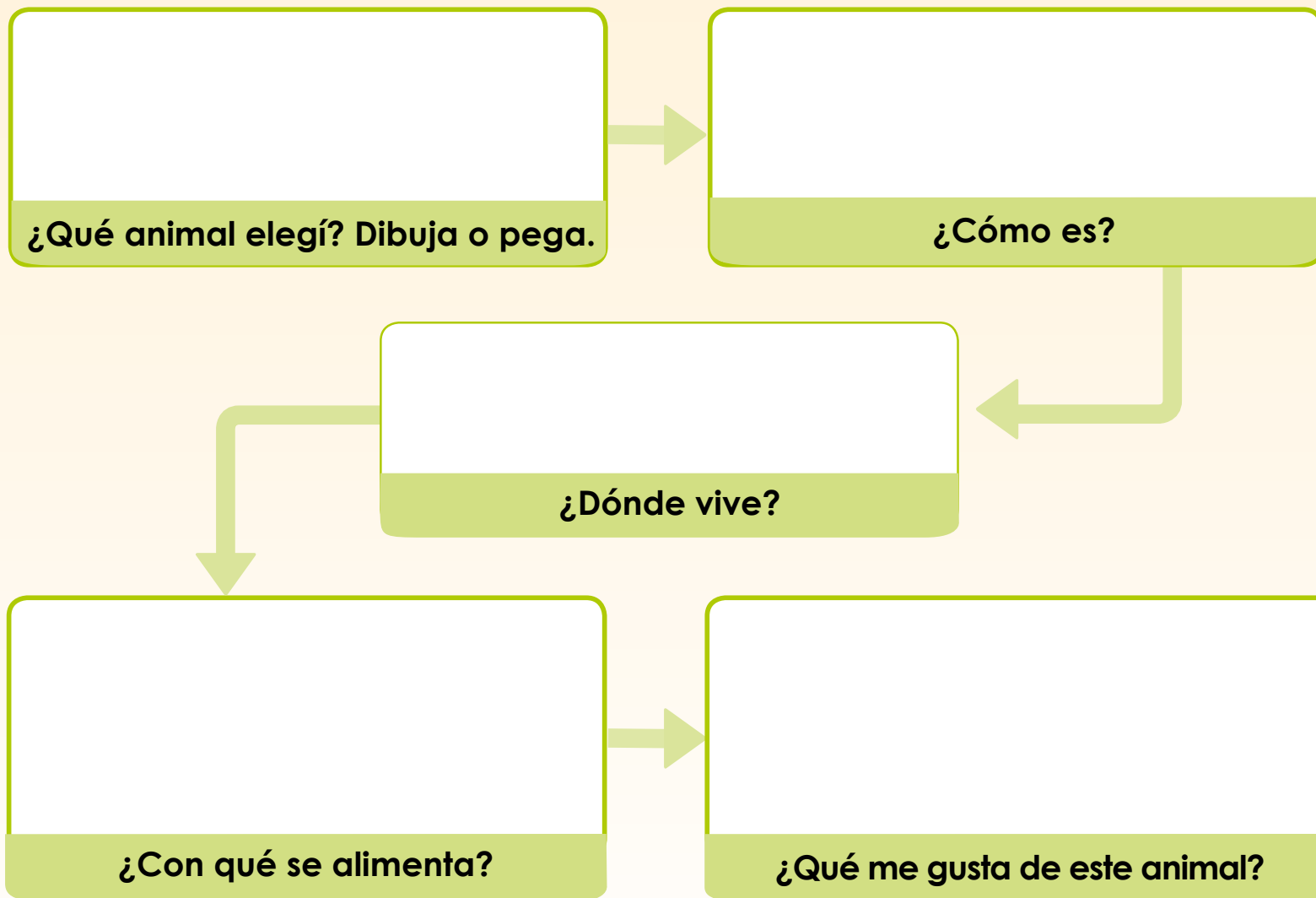

Este esquema nos ayuda a ordenar lo que vamos a escribir.





Individual

Escribimos:

4. **Escribe** la descripción del animal que has elegido. **Usa** las ideas del esquema anterior.

Título: _____

¿Qué animal
elegí?

¿Cómo es?

¿Dónde
vive?

¿Con qué se
alimenta?

¿Qué me
gusta de
este animal?



En pareja

Revisamos:

5. **Lean** con ayuda de su profesora o profesor la siguiente ficha.
6. **Intercambien** con su compañera o compañero el texto que escribieron.

En la descripción:	Sí	No
¿Escribió el título?		
¿Usó las ideas del esquema?		
¿Escribió oraciones completas?		
¿Puso mayúscula al iniciar el escrito?		

7. **Lean** nuevamente el texto “Mi alpaca Kusi”. **Respondan.** ¿Qué palabras se usaron para decir cómo era la alpaca? ¿Algunas de estas palabras nos sirvieron para escribir nuestros textos? ¿Cuáles?



Individual

8. **Escribe** la versión final de tu descripción. Ten en cuenta los aportes de tu compañera o compañero.

A large, empty rectangular box with a decorative orange border, intended for the student to write their final description.

Recuerda escribir con letra clara la versión final de tu descripción.





¿Cómo es el lugar donde vivo?



Individual

Antes de la lectura:

1. **Escribe** el nombre del lugar donde vives. Luego, **dibuja** lo que más te gusta de ese lugar.

2. **Observa** el texto de la página siguiente y **responde**.

- ¿Qué ves en la imagen?
- ¿Qué dice el título?
- ¿De qué crees que tratará el texto?

3. ¿Qué texto vamos a leer?

Una carta

Un poema

Una descripción



Grupo clase

Durante la lectura:

4. **Escuchen** a su profesora o profesor leer el siguiente texto.

Desde mi ventana



Desde mi ventana veo los cerros y el cielo azul. También veo el sol brillante.

Veo a mis hermanos trabajando en la chacra y llevando a los toros y las ovejas.

En el lugar donde vivo veo las casitas con sus techos inclinados.

Fátima



Leemos



Individual

Después de la lectura:

5. **Marca** con una "x".

- ¿Qué observa Fátima desde su ventana?



Casas

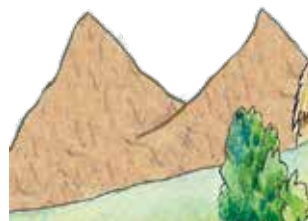

Cerros



Toros



Posta médica

- ¿Qué no observa Fátima desde su ventana?



Municipalidad



Ovejas



Escuela



Iglesia

6. **Escribe** una característica para cada palabra.

- Casa: _____
- Cerro: _____
- Toro: _____



Individual

7. **Marca** con una "x" donde corresponda.

- ¿En qué momento del día observa Fátima su localidad?



En la mañana



En la noche

- ¿Cómo se ve el sol desde la ventana de Fátima?



Anaranjado



Nublado



Brillante

- ¿Cómo son las casitas en el lugar donde vive Fátima?



Con el techo recto



Con el techo inclinado



Con el techo de paja

Textos para describir



Individual

Un lugar bonito

Antes del diálogo:

1. **Recorta** las imágenes, **ordénalas** y **pégalas**.

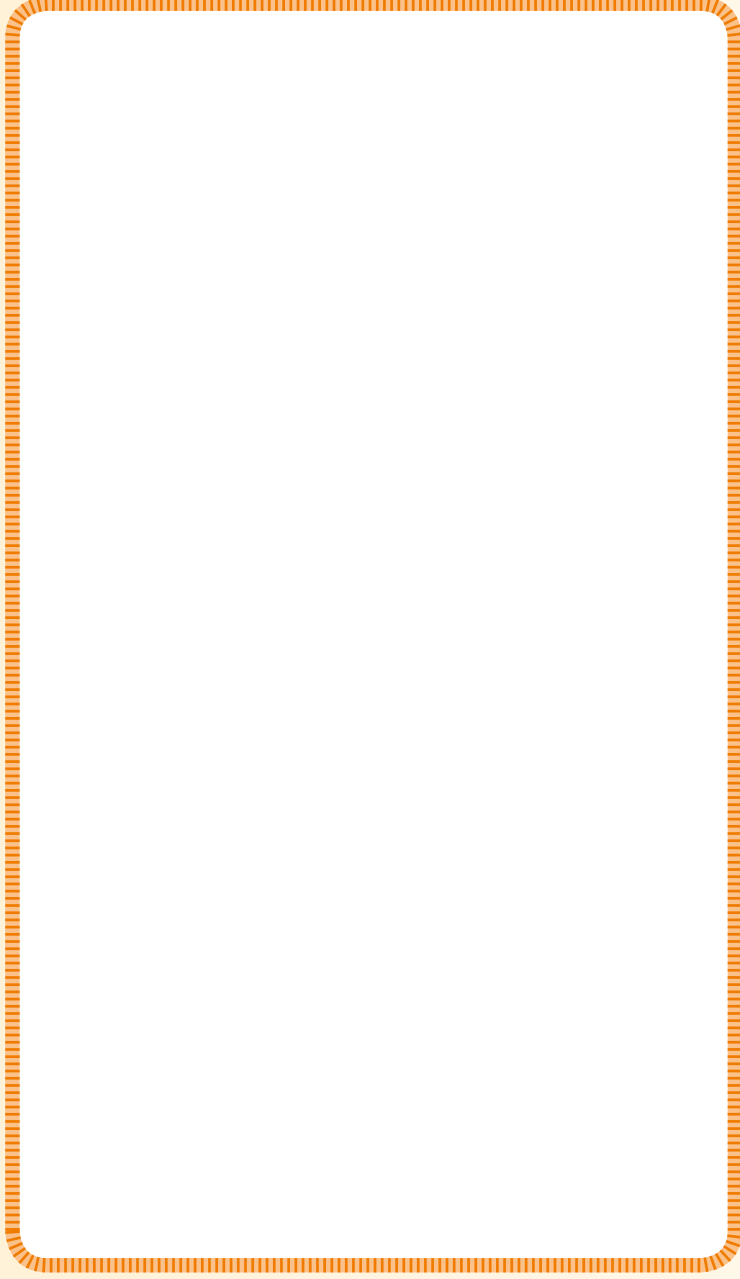

Hablamos y escuchamos

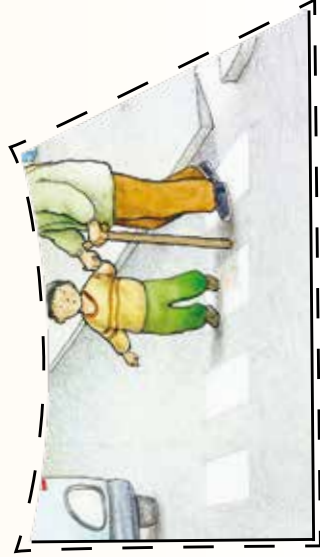
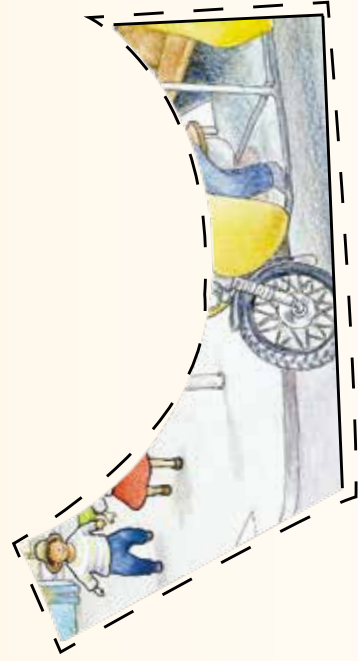



Grupo clase

Durante el diálogo:

2. **Describan** el paisaje. **Respondan.**

- ¿Qué hay en el lugar?
- ¿Qué hacen las personas de la imagen?
- ¿Existen en su localidad lugares como ese?
- ¿Cómo se llama el lugar donde viven?
- ¿Qué les gusta más de su localidad? ¿Por qué?

Después del diálogo:

3. **Conversen.**

- ¿Cómo ayudan a mantener limpia su localidad?

Las noticias



Individual

Antes de la lectura:

1. **Observa** la ilustración y **responde**.

- ¿Qué crees que ocurrió?
- ¿Dónde estaba?
- ¿A quién le habrá ocurrido?
- ¿Con quién estaba?

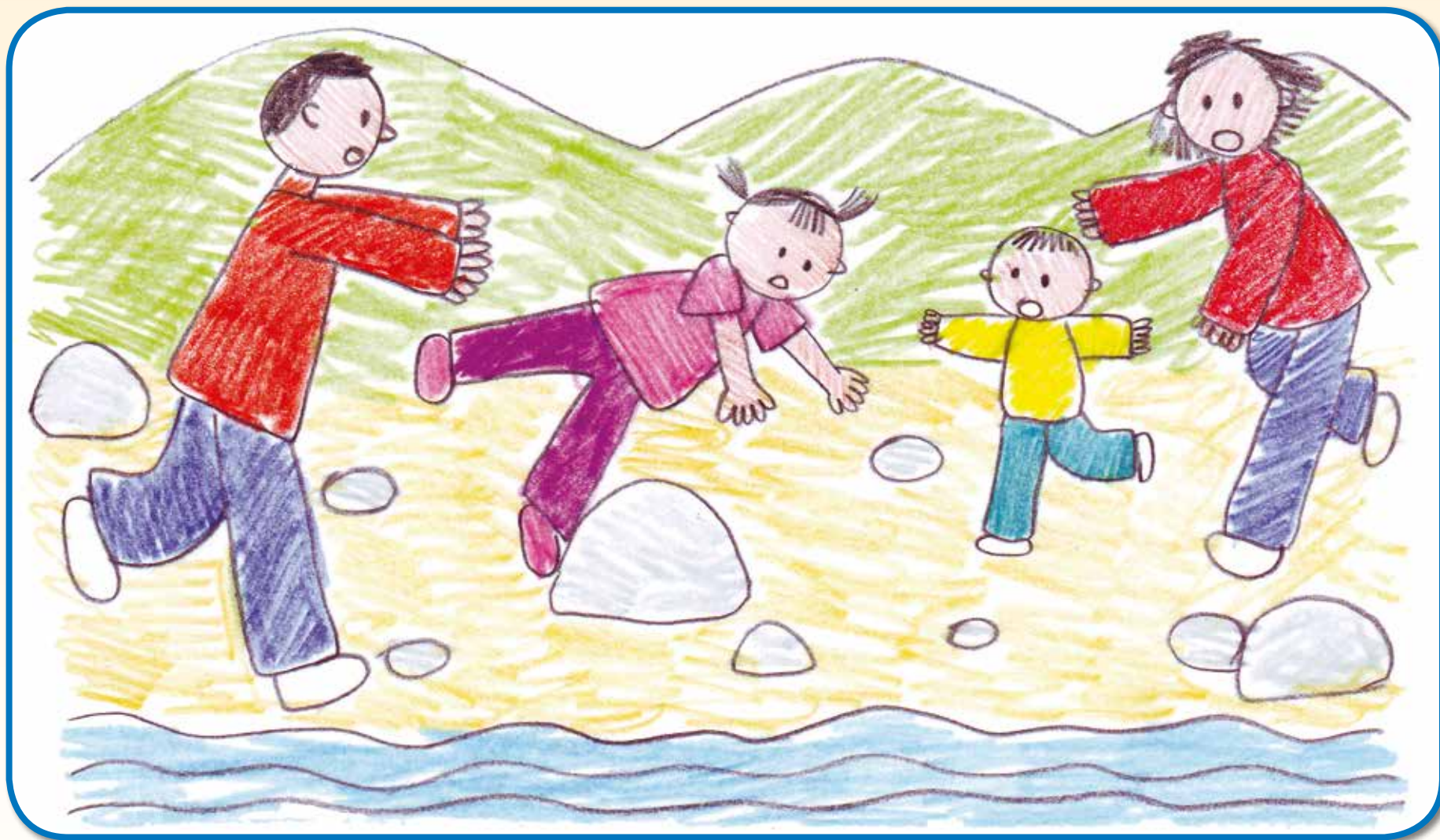



En grupo

Durante la lectura:

2. **Lean** con ayuda de su profesora o profesor.

Título

Mi noticia

¿Qué pasó?

Me caí cuando tropecé con una piedra

¿Quién cuenta la noticia?

Por Carla

¿Cuándo?

El sábado fui a pasear cerca del río con mi papá, mi mamá y mi hermanito Bruno.

¿Con quiénes estaba?

Estábamos corriendo y saltando. Me tropecé con una piedra, me caí al suelo y me golpeé la rodilla. Me dolió mucho y lloré. Mi papá me cargó y me llevó a la posta médica. Ahí la doctora me curó y me puso una venda.

¿Dónde sucedió?

¿Cómo?



Individual

Después de la lectura:

3. **Lee** la secuencia y **ordénala** escribiendo los números del 1 al 5 dentro de los círculos.

Mi papá me cargó y me llevó a la posta médica.

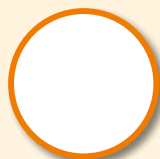

Estábamos corriendo y saltando.

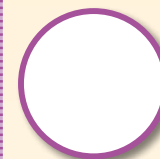

Me tropecé con una piedra.

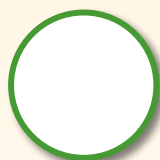

El sábado fui a pasear cerca del río con mi papá, mi mamá y mi hermanito Bruno.

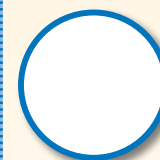

La doctora me curó.

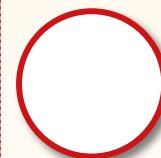

4. **Busca** en periódicos o revistas palabras que comiencen como las que se encuentran en los recuadros.

rodilla

posta

venda

5. **Recorta** y **pega** en este recuadro las palabras que encuentraste.

rodilla

posta

venda

Contamos noticias



Individual

Antes del diálogo:

1. **Recuerda** algo que te haya sucedido y **responde**.

- ¿Qué pasó?
- ¿Cuándo ocurrió?
- ¿Quiénes estaban contigo?
- ¿Cómo sucedió?
- ¿Dónde pasó?

2. **Haz** un dibujo para ilustrar la noticia que contarás.

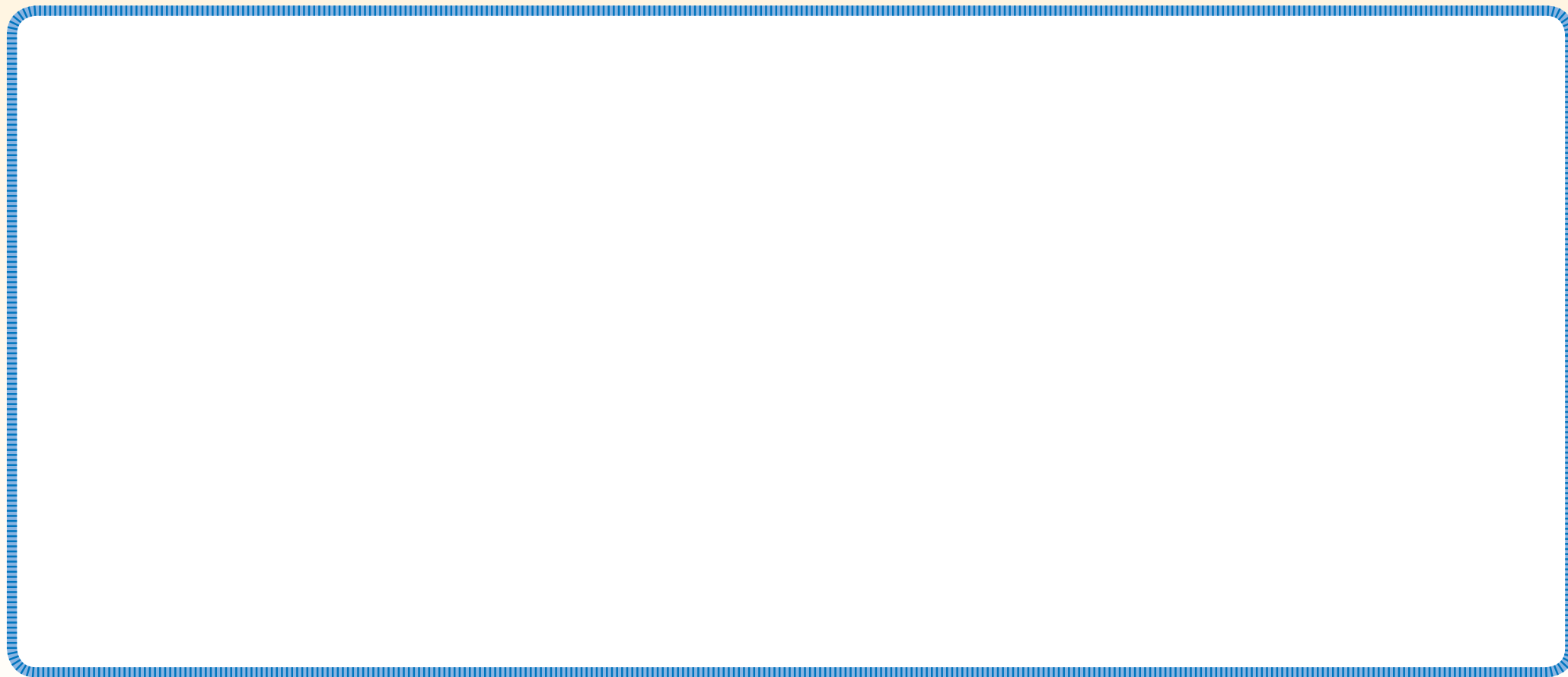



Grupo clase

Durante el diálogo:

- 3. Compartan** con sus compañeras y compañeros la noticia que eligieron contar.
- 4. Comenten** con sus compañeras o compañeros. **Respondan.**
 - ¿Qué noticia llamó más su atención? ¿Por qué?
 - ¿Qué pasó en esa noticia?
 - ¿A quién le sucedió?
 - ¿Fue algo bueno o malo? ¿Por qué?

Recuerda hablar en voz alta para que todos puedan escucharte.



En grupo

Después del diálogo:

- 5. Formen** grupos y **elijan** una noticia. **Organícense** para representarla en clase.





Mi noticia



Individual

Planificamos:

1. **Recuerda** un hecho que haya ocurrido en tu escuela y que te gustaría compartir con tus compañeras y compañeros.

- ¿Qué pasó?
- ¿Cuándo ocurrió?
- ¿Quiénes estaban?
- ¿En qué lugar de la escuela sucedió?
- ¿Cómo pasó?
- ¿Cuál sería el título?

Escribimos:

2. **Escribe** tu noticia.

Revisamos:



En pareja

- 3. Lean** la ficha con ayuda de su profesora o profesor.
- 4. Pidan** a su compañera o compañero que revise la noticia que escribieron.

En la noticia:	SÍ	No
¿Puso el título?		
¿Contó algo que le sucedió?		
¿Se entiende lo que escribió?		
¿Empezó con mayúscula?		



Individual

- 5. Escribe** la versión final de tu noticia. **Dibuja.**

Título: _____

Atractivos del Perú



Individual

Antes de la lectura:

1. **Observa** el texto y la imagen.

- ¿Qué dice el título?
- ¿De qué tratará el texto?
- ¿Por qué estará esa imagen?
- ¿Qué sabes sobre el caballo peruano de paso?

Durante la lectura:

2. **Escucha** la lectura de tu profesora o profesor. **Señala** dónde dice caballo y peruano.

El caballo peruano de paso

El caballo peruano de paso es un animal muy resistente y tiene patas muy fuertes. Fue traído al Perú hace muchos años.

Tiene una forma especial de caminar que lo hace distinto de los demás caballos; por eso, lo llaman caballo de paso.

A la persona que monta el caballo peruano de paso se la llama chalán. La imagen más conocida del chalán es la del jinete que usa un poncho blanco, pañuelo en el cuello y un sombrero de paja.



Fuente: Ministerio de Educación (2018). *Comunicación 1. Cuaderno de trabajo. Primaria. Lima, Perú.*



Individual

Después de la lectura:

3. **Une** con una línea las palabras con las partes de la imagen.

Sombrero

Caballo



Poncho

Pañuelo

4. **Marca** con una “x” la V si es verdadero o la F si es falso.

El caballo de paso es muy resistente.	V	F
El caballo de paso tiene una forma de caminar especial.	V	F
La persona que monta el caballo de paso se llama chalán.	V	F
En la imagen más conocida, el chalán usa un poncho rojo.	V	F

Un lugar de mi país



Hablamos y escuchamos



Individual

Antes del diálogo:

1. **Elige** una de las imágenes de la página 269. **Desglósala** y **pégala** en el recuadro.

2. Responde.

- ¿Por qué elegiste ese lugar?



En grupo

Durante el diálogo:

3. **Conversen** con sus compañeras y compañeros sobre el lugar que eligieron. Tengan en cuenta las siguientes preguntas.

- ¿Qué lugar será?
- ¿Ese lugar es de la costa, sierra o selva? ¿Cómo lo saben?
- ¿Qué animales hay?
- ¿Cómo es?
- ¿Qué hacen las personas ahí?



Individual

Después del diálogo:

4. **Piensa** cómo es tu localidad y **dibújala**.



Una maravilla del mundo



Grupo clase

Antes de la lectura:

1. **Observen** el texto y la imagen.

2. **Respondan.**

- ¿Conocen ese lugar? ¿Qué saben de él? ¿De qué creen que tratará el texto?

Durante la lectura:

3. **Lean** el siguiente texto con ayuda de su profesora o profesor.

Machu Picchu

Machu Picchu es un lugar muy hermoso de nuestro país. La ciudadela es muy antigua y está considerada como una de las siete maravillas del mundo moderno.

En el Parque Arqueológico Nacional de Machu Picchu viven muchos animales, como el oso andino, la llama, la alpaca, el gallito de las rocas, el cóndor y el picaflor.

También hay hermosas plantas, como orquídeas, helechos y árboles de nogal.



Fuente: Ministerio de Educación (2018). *Comunicación 1. Cuaderno de trabajo. Primaria. Lima, Perú.*



En grupo

Después de la lectura:

4. **Comenten** con sus compañeras y compañeros.
Respondan.

- ¿Qué lugar se describe?
- ¿Dónde queda Machu Picchu?
- ¿Cómo es Machu Picchu?
- ¿Qué hay en el Parque Arqueológico Nacional de Machu Picchu?



Individual

5. **Marca** con una "x". ¿Cómo está considerada la ciudadela de Machu Picchu?

- Como un parque arqueológico.
- Como un lugar para tomar fotografías.
- Como una de las siete maravillas del mundo moderno.

Leemos avisos



Leemos



En grupo

Antes de la lectura:

1. **Observen** con atención las imágenes y el texto. **Dialoguen** con su profesora o profesor y sus compañeras y compañeros.
 - ¿Han visto antes un texto como este?
 - ¿Dónde?
 - ¿Para qué se habrá escrito?
 - ¿Cómo lo saben?



Individual

Durante la lectura:

2. **Lee** en silencio el aviso.

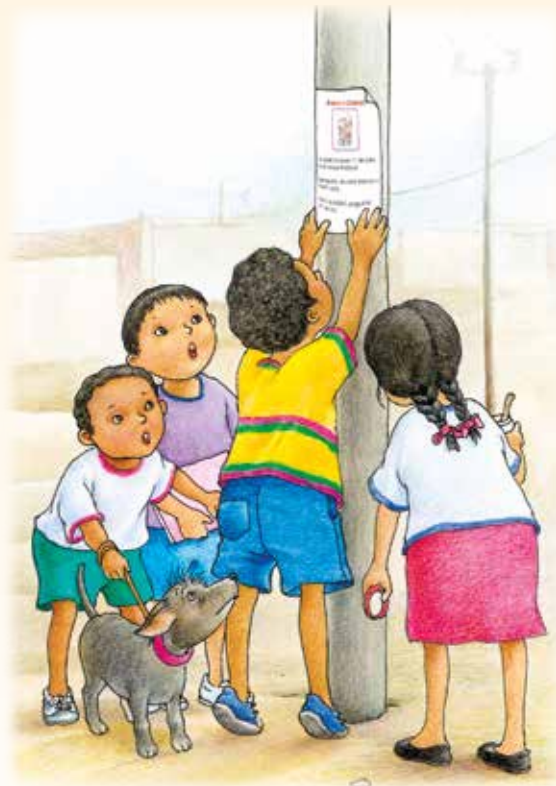

¡Busco a Chalay!



Se perdió el jueves 11 de julio, en el parque Huáscar.

Es pequeña, de color blanco y marrón claro.

Llamar al 463 5841, preguntar por Jacinto.



Individual

Después de la lectura:

3. **Escribe** en los espacios en blanco la respuesta correcta.

- ¿Cómo se llama la perrita que se perdió?

- ¿Dónde se perdió?

- ¿Cómo es Chalay?



4. **Marca** con una "x". ¿Por qué dice "preguntar por Jacinto"?

Porque leyó el aviso.

Porque es el dueño.

Porque vive en el parque.



Leemos un afiche

Antes de la lectura:

1. **Observen** la imagen y **respondan**.

- ¿Quiénes están?
- ¿Qué crees que dice el texto?



En grupo

Durante la lectura:

2. **Lean** el afiche.

Respeta su vida

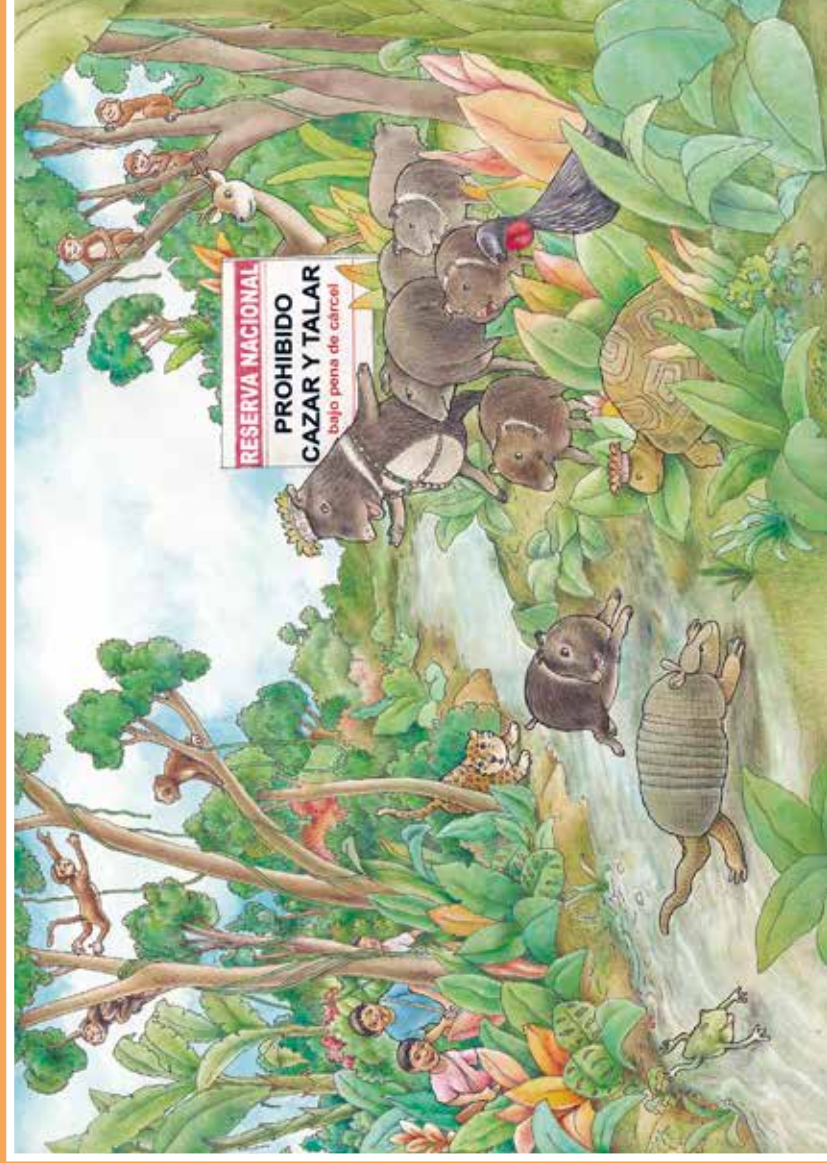

¡Cuida su hábitat!

Niñas y niños protectores del ambiente
Región Madre de Dios



Individual

Después de la lectura:

3. **Marca** con una “x” la respuesta correcta.

- ¿A quiénes está dirigido el afiche?

A los animales

A las plantas

A las personas

- ¿Cuál es el mensaje principal del afiche?

No talar los
árboles

Admirar la
naturaleza

Cuidar el hábitat
de los animales y
las plantas

4. **Explica** según el texto. ¿Qué crees que significa la palabra “hábitat”?



Individual

5. **Relaciona** cada animal con su nombre.



Mono

Rana

Tortuga

Guacamayo

6. **Ordena** las *letras móviles* y descubre de qué animal se trata.

O N M O

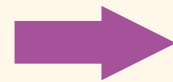

A A N R

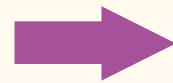

A U T T G R O

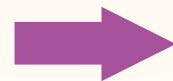



Individual

7. **Lee** el nombre de cada animal. **Forma** nuevas palabras con las letras de sus nombres. Luego, **lee** las palabras que has formado.



Sajino

Ají

Sano

Asno

Sí



Otorongo

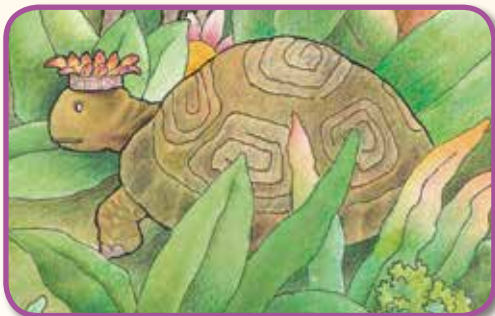

Tortuga



Hablamos y escuchamos



Conversamos sobre plantas que curan





En pareja

Antes del diálogo:

1. ¿De qué creen que tratará el siguiente texto?
Lean en voz alta.

Planta	Propiedad	Gráfico
Muña	Calma el dolor de estómago.	
Hierba santa	Alivia la fiebre y el resfrío.	
Hoja de sauco	Desinflama la boca y la garganta.	

Planta	Propiedad	Gráfico
Ojé	Sirve como purgante y para aliviar el dolor de muelas.	
Flor de llauili	Cura los bronquios.	
Llantén	Sirve para desinflamar cuando nos golpeamos.	

Durante el diálogo:

2. **Conversen** sobre lo que han leído. ¿Conocen algunas de estas plantas? ¿Algún familiar las ha utilizado? ¿Cuándo? ¿Conocen otras plantas que les ayuden a curarse?

Después del diálogo:

3. **Dibujen** en una hoja aparte una planta medicinal que usen en su familia o en su comunidad. **Expliquen** para qué sirve.



Leemos

Leemos un croquis



En grupo

Antes de la lectura:

1. **Conversen** con su profesora o profesor y sus compañeras y compañeros. ¿Han visto antes un mapa? ¿Cómo son?

Durante la lectura:

2. **Observen** con atención el croquis que aparece a continuación. **Escuchen** la lectura de su profesora o profesor.

Este es el croquis de la comunidad de Elisho. En ella hay muchos árboles. Cada familia tiene su chacra, donde siembran papaya, coco, plátano, cocona, yuca y plantas medicinales. Elisho está muy feliz de vivir en la comunidad de Zapote.



Después de la lectura:

3. ¿Qué nos presenta este croquis? **Colorea** la respuesta.



Individual

La comunidad de Elisho

El camino a la capital

El camino a la Municipalidad

¿Estará bien o no?



Grupo clase

Antes de la lectura:

1. **Observen** los textos y las imágenes de la página siguiente.

2. **Comenten y respondan.**

- ¿Han visto antes un texto como ese?
- ¿Qué creen que dice el texto?
- ¿Qué están haciendo?
- ¿Saben cómo se lee ese texto?
- ¿Quiénes son los personajes?



Individual

3. **Responde.**

- ¿Qué imaginas que pasará en esta historia?



Leemos

Durante la lectura:

4. **Escuchen** a su profesora o profesor leer la historia. Sigam la lectura con atención.



Grupo clase

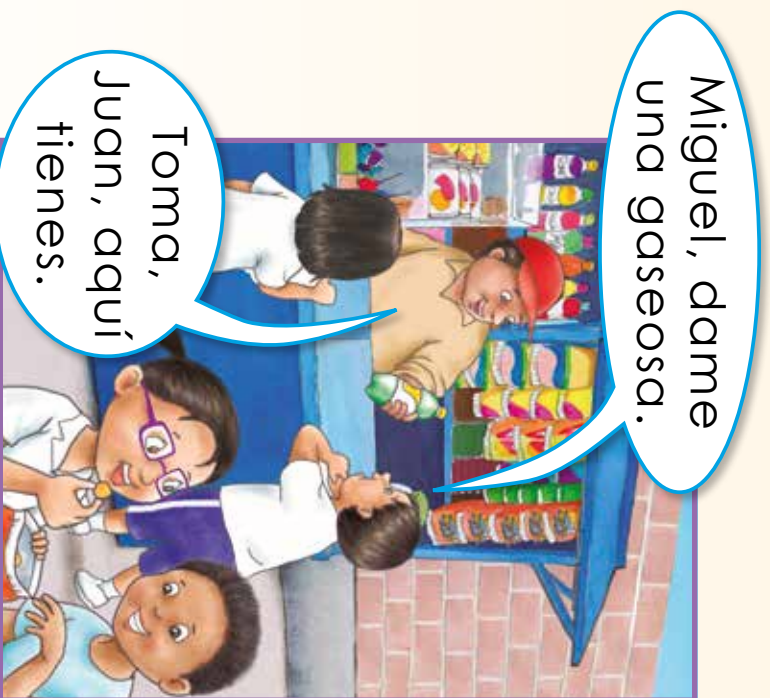



Individual

Después de la lectura:

5. **Marca** con una “**x**” la respuesta correcta.

- ¿Qué texto es?

Una carta

Una historieta

Un aviso

- ¿Quién compró un pan con pollo?

Luis

Miguel

Tadeo

- ¿Qué vendía Miguel en su quiosco?

Comida saludable

Comida no
saludable

Comida variada

- ¿Qué compró Juan?

Un jugo

Una gaseosa

Una bolsa de
papitas



Individual

6. **Ordena** las imágenes según la historieta. **Numéralas** de la 1 a la 3.





En grupo

7. **Conversen** en grupo y **completen** las oraciones.

El quiosco debe ser un lugar limpio porque _____

_____.

El quiosco debe vender comida saludable porque _____

_____.

La comida chatarra es mala porque _____

_____.



Individual

8. **Desglosa** las imágenes de los alimentos de la página 257 y **pégalas** donde corresponda.

Alimentos saludables

Alimentos no saludables

9. **Forma** con *letras móviles* los nombres de los alimentos que consumes. Luego, **escríbelos**.



Hablamos y escuchamos

¿Comida chatarra o saludable?



Individual

Antes del debate:

1. Responde.

- ¿Qué alimentos consumes?
- ¿Qué es la comida chatarra?
- ¿Qué es un alimento saludable?

2. Marca con una "x" Sí o No.

Preguntas	Sí	No
¿En mi desayuno tomo jugo de frutas o leche?		
¿Como dulces todos los días?		
¿Prefiero las gaseosas a los jugos de frutas?		
¿Como por lo menos una fruta al día?		
¿Todos los días como alimentos fritos?		



En grupo

3. Compartan con su grupo lo que marcaron.



En grupo

Durante el debate:

4. **Formen** dos grupos.
 - El **grupo 1** opina que la comida chatarra es mejor.
 - El **grupo 2** opina que la comida saludable es mejor.
5. **Elijan** el grupo en el que les gustaría participar.
6. **Pónganse de acuerdo** en las ideas que van a expresar.
7. **Presenten** sus opiniones de manera ordenada.



Individual

Después del debate:

8. **Revisa** tu participación en el debate.

En el debate:	Sí	No
¿Dije por qué me gusta más ese tipo de alimento?		
¿Esperé mi turno para participar?		
¿Escuché a mis compañeras y compañeros con atención?		



Escribimos nuestra opinión



Grupo clase

Planificamos:

1. **Escuchen** la lectura de su profesora o profesor.

En el aula de Juan hay un problema. Cuando los estudiantes participan, todos desean hablar al mismo tiempo. Algunos levantan la voz para dejarse escuchar; otros gritan y se levantan de su sitio. Todo es un desorden. La profesora trata de hacerles recordar las normas del aula, pero luego las olvidan.



Individual

2. **Responde.**

- ¿Por qué crees que ocurre eso en el aula de Juan?

- ¿Crees que es necesario tener normas en el aula? ¿Por qué?



Individual

Escribimos:

3. **Comparte** tu opinión con los integrantes de tu grupo. Luego, **escribe** por qué son importantes las normas.

Revisamos:

4. **Marca** con una "x" Sí o No.

En mi texto:	Sí	No
¿Escribí las razones por las que son importantes las normas?		
¿Usé puntos para separar las ideas?		
¿Usé mayúsculas cuando era necesario?		

5. **Escribe** la versión final de tu texto en tu cuaderno.



Seguimos opinando...



En grupo

Antes de la lectura:

1. **Observen** las imágenes de la página siguiente y **completen** los recuadros.

¿De qué tratará el texto?

¿Qué creen que hacen estas personas?



Leemos



En pareja

Durante la lectura:

2. **Lean** y **expresen** su opinión. ¿Están de acuerdo con lo que dice cada personaje?





Individual

Después de la lectura:

3. **Marca** con una “x” la respuesta correcta.

- ¿En qué se parecen la opinión de Carla y la de Paolo?

Los dos opinan que es malo ver televisión.

Los dos opinan que la televisión es divertida.

Los dos opinan que la televisión es muy violenta.

- ¿En qué se diferencian la opinión de Carla y la de María?

Carla cree que la televisión es divertida; María considera que es violenta.

Carla cree que la televisión es violenta; María considera que es divertida.

Carla cree que la televisión es educativa; María considera que es violenta.



Individual

4. **Marca** con una "x".

- ¿Quién dice que en la televisión pasan programas violentos?

Paolo

Carla

María

5. **Escribe.**

- Si tú fueras un personaje dentro de la imagen, ¿qué dirías?, ¿por qué?



¿Qué es mejor? ¿Un cuento o la televisión?



Individual

Antes del diálogo:

1. **Observa** las imágenes.



Teresa



Andrés



En pareja

2. **Conversen** con su compañera o compañero.

- ¿Qué le gusta hacer a Teresa?
- ¿Qué le gusta hacer a Andrés?



En grupo

Durante el diálogo:

3. **Conversen** con sus compañeras o compañeros.

- ¿Qué les gusta más? ¿Ver televisión o leer un cuento con muchos dibujos? ¿Por qué?

4. **Formen** dos grupos: los que prefieren ver televisión y los que prefieren leer un cuento.

5. Cada grupo debe pensar por qué les gusta la actividad que eligieron.

6. **Expliquen** sus razones. Cada grupo debe esperar su turno.

Después del diálogo:



Individual

7. **Responde.**

- ¿Cuál de las razones compartidas te pareció más interesante?
¿Por qué?

8. **Dibuja** la actividad que más te gusta realizar.



Escribimos

Expresamos por escrito nuestra opinión



Grupo clase

Planificamos:

1. **Escuchen** a su profesora o profesor leer el comunicado de la escuela de Juan.

Estimadas y estimados estudiantes:

Como es de su conocimiento, la escuela cuenta con una sola cancha para el recreo, debido a los arreglos que se están realizando. Se han presentado continuas discusiones y peleas por su uso, ya que algunos quieren jugar fútbol, otros vóley y otros básquet.

Por tal motivo, se ha decidido que, mientras ustedes no se pongan de acuerdo en los turnos para jugar, nadie podrá usar la cancha.
Atentamente,

La Dirección



Individual

2. Responde.

- ¿Qué les dirías a Juan y a sus compañeros para que puedan volver a jugar?

Escribimos:

3. Escribe aquí tu opinión.



En pareja

Revisamos:

4. Revisen el texto que escribió su compañera o compañero. **Usen** la ficha.

En el texto:	Sí	No
¿Explicó los motivos por los cuales las niñas y los niños deben jugar?		
¿Repitió algunas ideas?		

Leemos un libreto



En pareja

Antes de la lectura:

1. **Observen** el texto de la página siguiente.

2. **Comenten** con su compañera o compañero.

- ¿Cuál es el título del texto?
- ¿De qué tratará el texto?
- ¿Quiénes son los personajes?
- ¿Dónde están los personajes?

3. **Dialoguen y respondan.**

- ¿Cuántos hermanos tienen ustedes? ¿Tienen hermanos menores? ¿Cómo se sintieron cuando nació su hermanita o hermanito?

Recuerda respetar los turnos para hablar.





Grupo clase

Durante la lectura:

4. **Escuchen** a su profesora o profesor leer el siguiente texto.

Nació mi hermanito

En esta obra existen dos personajes que conversan sobre el nacimiento de un bebé y su nombre.

Personajes: Diego y Juan

Libreto:

Diego y Juan se encuentran en la escuela y conversan.

Diego: (contento) Hola, Juan. ¿Cómo estás?

Juan: (con sueño y cansado) Con sueño. Mi nuevo hermanito no me ha dejado dormir.

Diego: ¡Uy! ¿Cómo se llama tu hermanito?

Juan: (sorprendido) Todavía no lo sé. Mi papá quiere que se llame como él: Luis; y mi mamá quiere que se llame como mi abuelo: Alberto.

Diego: ¿Y qué van a hacer?

Juan: (preocupado) No sé. Mi hermanito ya va a cumplir una semana y no tiene nombre.



Individual

Después de la lectura:

5. **Marca** con una “**x**” las respuestas correctas.

- ¿Qué nos dice el texto?

Que Juan no podía dormir.

Que Diego está molesto.

Que el hermanito de Juan
no tiene nombre.

6. **Lee** nuevamente el libreto y **subraya** las frases o palabras que están entre paréntesis. Por ejemplo: *(contento)*



En pareja

7. **Comenten** con su compañera o compañero. ¿Para qué se usan los paréntesis en el libreto? **Escriban** su respuesta.

A large, empty rectangular box with a blue dashed border, intended for students to write their answers to question 7.

Individual

8. **Representa** mediante un dibujo una parte de la lectura. Si deseas, vuelve a leer el texto.

A large, empty rectangular box with an orange dashed border, intended for students to draw a scene from the text.



¿Es importante tener un nombre?



En grupo

Antes de dramatizar:

1. **Formen** grupos.
2. **Recuerden** sobre qué trató el libreto de la página 168. Pueden volver a leerlo.
3. **Elijan** qué personaje representará cada uno.
4. **Lean** lo que les corresponde decir y ensayen.
5. **Elijan** un final para la historia que representarán.
6. Si desean, pueden incluir más personajes.

Yo seré el bebé.



Yo seré la mamá.





Grupo clase

Durante la dramatización:

7. **Realicen** su representación por turnos.

Después de dramatizar:

8. **Comenten** con sus compañeras y compañeros.

- ¿Todos los grupos coincidieron en el mismo final? ¿Por qué creen que sucedió eso?
- ¿Por qué tener un nombre es un derecho?



Individual

9. **Revisa** tu participación.

En mi representación:	Sí	No
¿Hablé con voz alta y clara?		
¿Utilicé gestos para transmitir emociones?		
¿Colaboré con mis compañeras y compañeros del grupo?		



Escribimos un libreto



Individual

Planificamos:

1. **Conversa** con tu mamá o papá y **hazle** las siguientes preguntas. **Escribe** sus respuestas.

- ¿Quién eligió mi nombre?

- ¿Por qué eligieron ese nombre para mí?

- ¿Qué significa mi nombre?

- ¿Cuándo eligieron mi nombre? ¿Antes o después de mi nacimiento?



Individual

2. Con la información que averiguaste, **crea** un libreto en el que muestres cómo se eligió tu nombre.

- ¿Qué personajes incluirás en tu libreto?

Mamá

Papá

Bebé

Abuelitos

Otros familiares

- ¿Qué podría decir cada personaje? **Completa.**

Mi mamá dirá: _____ .

Mi _____ dirá: _____ .

_____ dirá: _____ .

- ¿Qué sentimientos deberán expresar?

Tristeza

Esperanza

Felicidad

Preocupación

Otros sentimientos



Individual

Escribimos:

3. **Escribe** la primera versión de tu libreto.



Individual

Revisamos:

4. **Marca** con una “**x**” donde corresponda.

En mi libreto:	Sí	No
¿Conté cómo eligieron mi nombre?		
¿Usé paréntesis para indicar emociones?		
¿Escribí lo que cada personaje debe decir?		
¿Escribí con letra clara?		

5. **Escribe** la versión final de tu libreto.



Leemos una entrevista



En grupo

Antes de la lectura:

1. **Observen** las imágenes y **lean** los diálogos.



Mira, Pablo, te presento a María. Ella te entrevistará.



Hola, señorita María.

Buenos días, Pablo.



Pablo, quiero que me cuentes cómo lograste integrarte a la escuela.

Mis papás...



En grupo

2. **Comenten** con sus compañeras y compañeros.

- ¿Quiénes están conversando?
- ¿Sobre qué tema quieren entrevistar a Pablo?
- ¿Alguna vez han visto o leído una entrevista? ¿Dónde?

3. **Observen** el texto de la página siguiente. Luego, **marquen** con una “x” la respuesta correcta.

• ¿Quién es la entrevistadora?

María

Pablo

La profesora

• ¿Quién es el entrevistado?

María

Pablo

La profesora



Grupo clase

Durante la lectura:

4. **Lean** con ayuda de su profesora o profesor la entrevista que María le hizo a Pablo.

Entrevista a Pablo López

Por María

Entrevistadora: Pablo, quiero que me cuentes cómo lograste integrarte a la escuela.

Pablo: Mis papás me animaron. Yo no quería salir de casa después de mi accidente.

Entrevistadora: ¿Cómo reaccionaron tus compañeras y compañeros?

Pablo: Al principio me miraban raro y no querían estar conmigo, pero después se dieron cuenta de que yo seguía siendo el mismo y volvimos a ser amigos.

Entrevistadora: ¿Qué medidas tomó la escuela?

Pablo: La escuela mandó construir rampas para poder desplazarme libremente (subir y bajar) por todo el colegio.



Individual

Después de la lectura:

5. **Marca** con una “**x**” la V si es verdadero o la F si es falso.

Pablo tuvo un accidente.	V	F
La escuela mandó construir rampas.	V	F
Pablo está feliz de volver a estudiar.	V	F
Los padres de familia no colaboraron con Pablo.	V	F
Las amigas y los amigos de Pablo no querían jugar con él.	V	F
El texto es una entrevista.	V	F

6. **Cambia** las oraciones falsas de la actividad anterior por verdaderas. Si es necesario, pide ayuda a tu profesora o profesor.



Cuidamos nuestra salud



Individual

Antes de la lectura:

1. **Observa** la imagen de la siguiente página. **Marca** con una "x" la respuesta correcta.

- ¿Dónde están las niñas y los niños?

En su casa

En la escuela

En un comedor

- ¿Sobre qué tratará el cartel?

Los alimentos

El agua

La limpieza

- ¿Quién sirve el desayuno a las niñas y los niños?

La profesora

Un agricultor

Una señora

2. **Encierra** las palabras que aparecen en el cartel.

Diarrea

Baño

Agua

Desayuno

Cocina

Olla



Individual

Durante la lectura:

3. **Observa** la imagen.



4. **Pide** a tu profesora o profesor que lea el cartel. Ahora, **señala** dónde dice “diarrea” y “agua”.



Individual

Después de la lectura:

5. **Marca** con una "x" la respuesta correcta.

- ¿Para qué van las personas al comedor popular?



Para jugar



Para comer



Para lavar

- Según la imagen, ¿de qué hablan las niñas y los niños?

De la escuela

De la leche

Del agua

- ¿Qué debes hacer antes de comer tus alimentos?



Cepillarte los
dientes



Lavarte las
manos



Guardar
tus cosas

¿Nos alimentamos bien en nuestra escuela?



En pareja

Antes del diálogo:

1. **Observen** la imagen.

- ¿Cómo está el quiosco de esa escuela?
- ¿Creen que el quiosco vende comida saludable? ¿Por qué?



Grupo clase

2. **Hagan** un recorrido por el quiosco de su escuela.



Durante el diálogo:

3. **Conversen** sobre lo que observaron en el quiosco de su escuela.

- ¿Cómo lo encontraron?
- ¿Creen que el quiosco de su escuela vende comida saludable?

Después del diálogo:

4. Ahora que todos participaron en el diálogo, seguramente llegaron a una interesante conclusión, ¿prefieren o no la comida saludable? **Pídanle** a su profesora o profesor que escriba esa conclusión en la pizarra.

CARTA DEMOCRÁTICA INTERAMERICANA

I

La democracia y el sistema interamericano

Artículo 1

Los pueblos de América tienen derecho a la democracia y sus gobiernos la obligación de promoverla y defenderla.

La democracia es esencial para el desarrollo social, político y económico de los pueblos de las Américas.

Artículo 2

El ejercicio efectivo de la democracia representativa es la base del estado de derecho y los regímenes constitucionales de los Estados Miembros de la Organización de los Estados Americanos. La democracia representativa se refuerza y profundiza con la participación permanente, ética y responsable de la ciudadanía en un marco de legalidad conforme al respectivo orden constitucional.

Artículo 3

Son elementos esenciales de la democracia representativa, entre otros, el respeto a los derechos humanos y las libertades fundamentales; el acceso al poder y su ejercicio con sujeción al estado de derecho; la celebración de elecciones periódicas, libres, justas y basadas en el sufragio universal y secreto como expresión de la soberanía del pueblo; el régimen plural de partidos y organizaciones políticas; y la separación e independencia de los poderes públicos.

Artículo 4

Son componentes fundamentales del ejercicio de la democracia la transparencia de las actividades gubernamentales, la probidad, la responsabilidad de los gobiernos en la gestión pública, el respeto por los derechos sociales y la libertad de expresión y de prensa.

La subordinación constitucional de todas las instituciones del Estado a la autoridad civil legalmente constituida y el respeto al estado de derecho de todas las entidades y sectores de la sociedad son igualmente fundamentales para la democracia.

Artículo 5

El fortalecimiento de los partidos y de otras organizaciones políticas es prioritario para la democracia. Se deberá prestar atención especial a la problemática derivada de los altos costos de las campañas electorales y al establecimiento de un régimen equilibrado y transparente de financiación de sus actividades.

Artículo 6

La participación de la ciudadanía en las decisiones relativas a su propio desarrollo es un derecho y una responsabilidad. Es también una condición necesaria para el pleno y efectivo ejercicio de la democracia. Promover y fomentar diversas formas de participación fortalece la democracia.

II

La democracia y los derechos humanos

Artículo 7

La democracia es indispensable para el ejercicio efectivo de las libertades fundamentales y los derechos humanos, en su carácter universal, indivisible e interdependiente, consagrados en las respectivas constituciones de los Estados y en los instrumentos interamericanos e internacionales de derechos humanos.

Artículo 8

Cualquier persona o grupo de personas que consideren que sus derechos humanos han sido violados pueden interponer denuncias o peticiones ante el sistema interamericano de promoción y protección de los derechos humanos conforme a los procedimientos establecidos en el mismo.

Los Estados Miembros reafirman su intención de fortalecer el sistema interamericano de protección de los derechos humanos para la consolidación de la democracia en el Hemisferio.

Artículo 9

La eliminación de toda forma de discriminación, especialmente la discriminación de género, étnica y racial, y de las diversas formas de intolerancia, así como la promoción y protección de los derechos humanos de los pueblos indígenas y los migrantes y el respeto a la diversidad étnica, cultural y religiosa en las Américas, contribuyen al fortalecimiento de la democracia y la participación ciudadana.

Artículo 10

La promoción y el fortalecimiento de la democracia requieren el ejercicio pleno y eficaz de los derechos de los trabajadores y la aplicación de normas laborales básicas, tal como están consagradas en la Declaración de la Organización Internacional del Trabajo (OIT) relativa a los Principios y Derechos Fundamentales en el Trabajo y su Seguimiento, adoptada en 1998, así como en otras convenciones básicas afines de la OIT. La democracia se fortalece con el mejoramiento de las condiciones laborales y la calidad de vida de los trabajadores del Hemisferio.

III

Democracia, desarrollo integral y combate a la pobreza

Artículo 11

La democracia y el desarrollo económico y social son interdependientes y se refuerzan mutuamente.

Artículo 12

La pobreza, el analfabetismo y los bajos niveles de desarrollo humano son factores que inciden negativamente en la consolidación de la democracia. Los Estados Miembros de la OEA se comprometen a adoptar y ejecutar todas las acciones necesarias para la creación de empleo productivo, la reducción de la pobreza y la erradicación de la pobreza extrema, teniendo en cuenta las diferentes realidades y condiciones económicas de los países del Hemisferio. Este compromiso común frente a los problemas del desarrollo y la pobreza también destaca la importancia de mantener los equilibrios macroeconómicos y el imperativo de fortalecer la cohesión social y la democracia.

Artículo 13

La promoción y observancia de los derechos económicos, sociales y culturales son consustanciales al desarrollo integral, al crecimiento económico con equidad y a la consolidación de la democracia en los Estados del Hemisferio.

Artículo 14

Los Estados Miembros acuerdan examinar periódicamente las acciones adoptadas y ejecutadas por la Organización encaminadas a fomentar el diálogo, la cooperación para el desarrollo integral y el combate a la pobreza en el Hemisferio, y tomar las medidas oportunas para promover estos objetivos.

Artículo 15

El ejercicio de la democracia facilita la preservación y el manejo adecuado del medio ambiente. Es esencial que los Estados del Hemisferio implementen políticas y estrategias de protección del medio ambiente, respetando los diversos tratados y convenciones, para lograr un desarrollo sostenible en beneficio de las futuras generaciones.

Artículo 16

La educación es clave para fortalecer las instituciones democráticas, promover el desarrollo del potencial humano y el alivio de la pobreza y fomentar un mayor entendimiento entre los pueblos. Para lograr estas metas, es esencial que una educación de calidad esté al alcance de todos, incluyendo a las niñas y las mujeres, los habitantes de las zonas rurales y las personas que pertenecen a las minorías.

IV

Fortalecimiento y preservación de la institucionalidad democrática

Artículo 17

Cuando el gobierno de un Estado Miembro considere que está en riesgo su proceso político institucional democrático o su legítimo ejercicio del poder, podrá recurrir al Secretario General o al Consejo

Permanente a fin de solicitar asistencia para el fortalecimiento y preservación de la institucionalidad democrática.

Artículo 18

Cuando en un Estado Miembro se produzcan situaciones que pudieran afectar el desarrollo del proceso político institucional democrático o el legítimo ejercicio del poder, el Secretario General o el Consejo Permanente podrá, con el consentimiento previo del gobierno afectado, disponer visitas y otras gestiones con la finalidad de hacer un análisis de la situación. El Secretario General elevará un informe al Consejo Permanente, y éste realizará una apreciación colectiva de la situación y, en caso necesario, podrá adoptar decisiones dirigidas a la preservación de la institucionalidad democrática y su fortalecimiento.

Artículo 19

Basado en los principios de la Carta de la OEA y con sujeción a sus normas, y en concordancia con la cláusula democrática contenida en la Declaración de la ciudad de Quebec, la ruptura del orden democrático o una alteración del orden constitucional que afecte gravemente el orden democrático en un Estado Miembro constituye, mientras persista, un obstáculo insuperable para la participación de su gobierno en las sesiones de la Asamblea General, de la Reunión de Consulta, de los Consejos de la Organización y de las conferencias especializadas, de las comisiones, grupos de trabajo y demás órganos de la Organización.

Artículo 20

En caso de que en un Estado Miembro se produzca una alteración del orden constitucional que afecte gravemente su orden democrático, cualquier Estado Miembro o el Secretario General podrá solicitar la convocatoria inmediata del Consejo Permanente para realizar una apreciación colectiva de la situación y adoptar las decisiones que estime conveniente.

El Consejo Permanente, según la situación, podrá disponer la realización de las gestiones diplomáticas necesarias, incluidos los buenos oficios, para promover la normalización de la institucionalidad democrática.

Si las gestiones diplomáticas resultaren infructuosas o si la urgencia del caso lo aconsejare, el Consejo Permanente convocará de inmediato un período extraordinario de sesiones de la Asamblea General para que ésta adopte las decisiones que estime apropiadas, incluyendo gestiones diplomáticas, conforme a la Carta de la Organización, el derecho internacional y las disposiciones de la presente Carta Democrática.

Durante el proceso se realizarán las gestiones diplomáticas necesarias, incluidos los buenos oficios, para promover la normalización de la institucionalidad democrática.

Artículo 21

Cuando la Asamblea General, convocada a un período extraordinario de sesiones, constate que se ha producido la ruptura del orden democrático en un Estado Miembro y que las gestiones diplomáticas han sido infructuosas, conforme a la Carta de la OEA tomará la decisión de suspender a dicho Estado Miembro del ejercicio de su derecho de participación en la OEA con el voto afirmativo de los dos tercios de los Estados Miembros. La suspensión entrará en vigor de inmediato.

El Estado Miembro que hubiera sido objeto de suspensión deberá continuar observando el cumplimiento de sus obligaciones como miembro de la Organización, en particular en materia de derechos humanos.

Adoptada la decisión de suspender a un gobierno, la Organización mantendrá sus gestiones diplomáticas para el restablecimiento de la democracia en el Estado Miembro afectado.

Artículo 22

Una vez superada la situación que motivó la suspensión, cualquier Estado Miembro o el Secretario General podrá proponer a la Asamblea General el levantamiento de la suspensión. Esta decisión se adoptará por el voto de los dos tercios de los Estados Miembros, de acuerdo con la Carta de la OEA.

V

La democracia y las misiones de observación electoral

Artículo 23

Los Estados Miembros son los responsables de organizar, llevar a cabo y garantizar procesos electorales libres y justos.

Los Estados Miembros, en ejercicio de su soberanía, podrán solicitar a la OEA asesoramiento o asistencia para el fortalecimiento y desarrollo de sus instituciones y procesos electorales, incluido el envío de misiones preliminares para ese propósito.

Artículo 24

Las misiones de observación electoral se llevarán a cabo por solicitud del Estado Miembro interesado. Con tal finalidad, el gobierno de dicho Estado y el Secretario General celebrarán un convenio que determine el alcance y la cobertura de la misión de observación electoral de que se trate. El Estado Miembro deberá garantizar las condiciones de seguridad, libre acceso a la información y amplia cooperación con la misión de observación electoral.

Las misiones de observación electoral se realizarán de conformidad con los principios y normas de la OEA. La Organización deberá asegurar la eficacia e independencia de estas misiones, para lo cual se las dotará de los recursos necesarios. Las mismas se realizarán de forma objetiva, imparcial y transparente, y con la capacidad técnica apropiada.

Las misiones de observación electoral presentarán oportunamente al Consejo Permanente, a través de la Secretaría General, los informes sobre sus actividades.

Artículo 25

Las misiones de observación electoral deberán informar al Consejo Permanente, a través de la Secretaría General, si no existiesen las condiciones necesarias para la realización de elecciones libres y justas. La OEA podrá enviar, con el acuerdo del Estado interesado, misiones especiales a fin de contribuir a crear o mejorar dichas condiciones.

VI

Promoción de la cultura democrática

Artículo 26

La OEA continuará desarrollando programas y actividades dirigidos a promover los principios y prácticas democráticas y fortalecer la cultura democrática en el Hemisferio, considerando que la democracia es un sistema de vida fundado en la libertad y el mejoramiento económico, social y cultural de los pueblos. La OEA mantendrá consultas y cooperación continua con los Estados Miembros, tomando en cuenta los aportes de organizaciones de la sociedad civil que trabajen en esos ámbitos.

Artículo 27

Los programas y actividades se dirigirán a promover la gobernabilidad, la buena gestión, los valores democráticos y el fortalecimiento de la institucionalidad política y de las organizaciones de la sociedad civil. Se prestará atención especial al desarrollo de programas y actividades para la educación de la niñez y la juventud como forma de asegurar la permanencia de los valores democráticos, incluidas la libertad y la justicia social.

Artículo 28

Los Estados promoverán la plena e igualitaria participación de la mujer en las estructuras políticas de sus respectivos países como elemento fundamental para la promoción y ejercicio de la cultura democrática.



A	E	I	O	U	B	C
A	E	I	O	U	B	C
A	E	I	O	U	B	C
A	E	I	O	U	B	C
A	E	I	O	U	B	C
A	E	I	O	U	B	C

A	A	A	A	A	A
E	E	E	E	E	E
I	I	I	I	I	I
O	O	O	O	O	O
U	U	U	U	U	U
B	B	B	B	B	B
C	C	C	C	C	C





D	F	H	J	L	M	N
D	F	H	J	L	M	N
D	G	H	K	L	M	N
D	G	H	K	L	M	N
F	G	J	K	L	M	N
F	G	J	K	L	M	N
F	G	J	L	L	M	N

N	M	L	L	J	G	F
N	M	L	K	J	G	F
N	M	L	K	H	G	D
N	M	L	K	H	G	D
N	M	L	J	H	F	D
N	M	L	J	H	F	D





Ñ	Q	R	S	T	V	Y
P	Q	R	S	T	W	Y
P	Q	R	S	T	W	Z
P	Q	R	T	V	X	Z
P	R	S	T	V	X	C
P	R	S	T	V	X	C
P	R	S	T	V	X	C

P	P	P	P	P	P	P
R	R	Q	Q	Q	Q	Q
S	S	R	R	R	R	R
T	T	T	S	S	S	S
V	V	V	T	T	T	T
X	X	X	W	W	W	V
C	C	Z	Z	Y	Y	Y



TROQUEL: Palabras que riman

ratón	luna	sol
campana	pato	perro
espejo	tuna	foca
girasol	cajón	anillo
zapato	conejo	boca
martillo	ventana	cerro



TROQUEL: Tarjetas para usarlas con palabras que riman

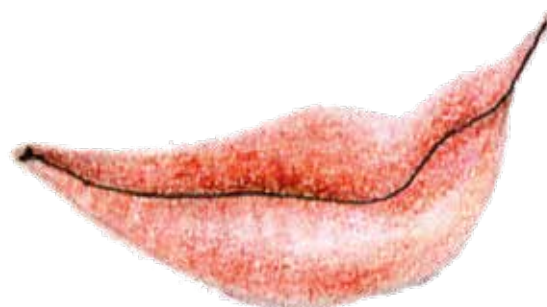
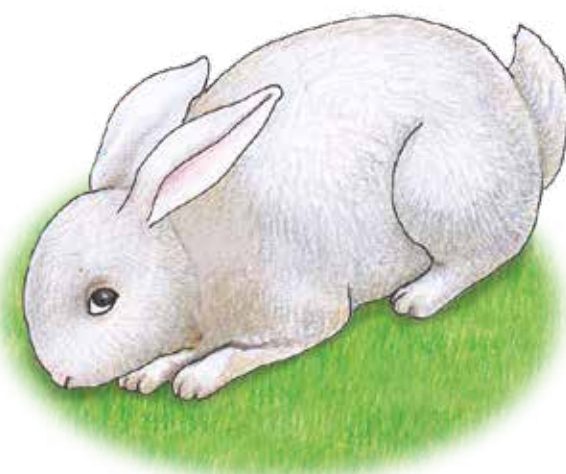
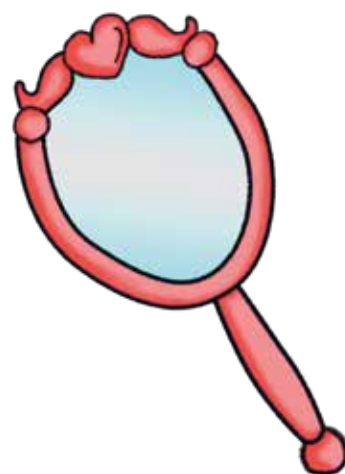



TROQUEL: Tarjetas para usarlas con palabras que riman

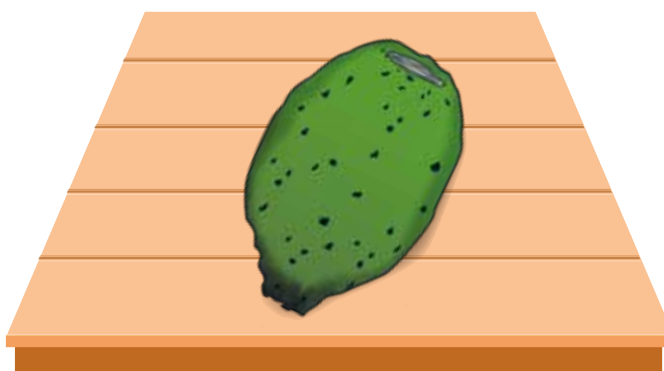
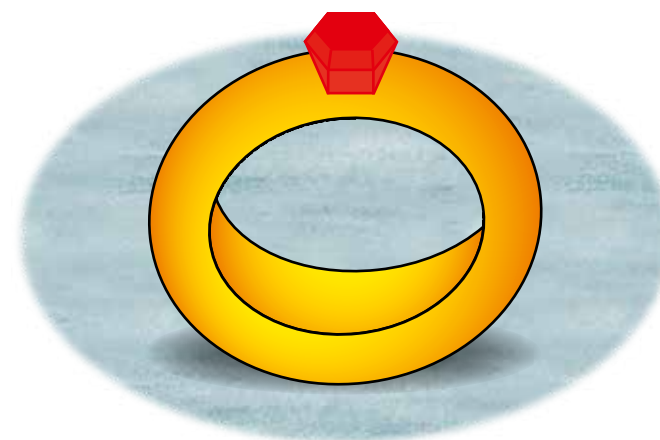
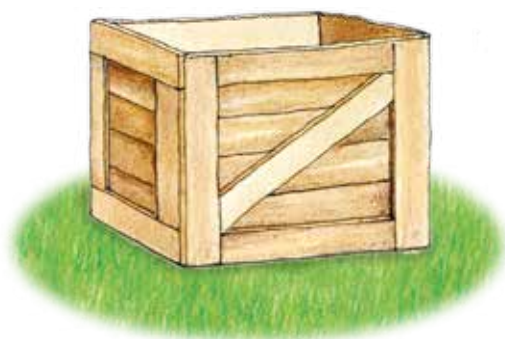
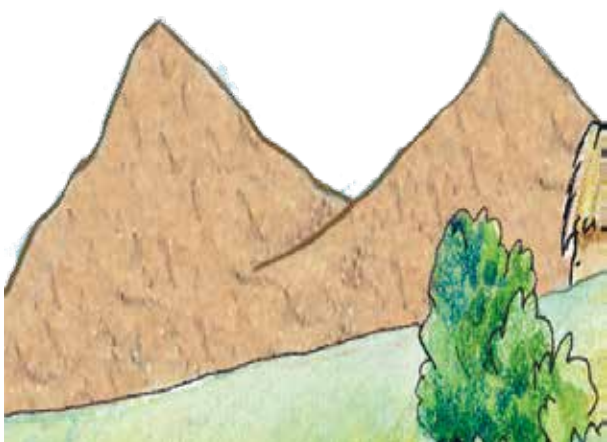
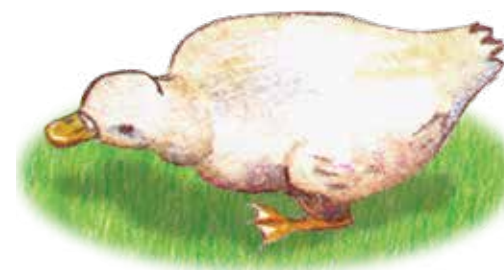



TROQUEL: Tarjetas léxicas



BURRO



PELOTA



MÉDICO



médico



pelota



burro



TROQUEL: Tarjetas léxicas



TROMPO



CARAMELO



OVEJA



oveja



caramelo



trompo



TROQUEL: Tarjetas léxicas

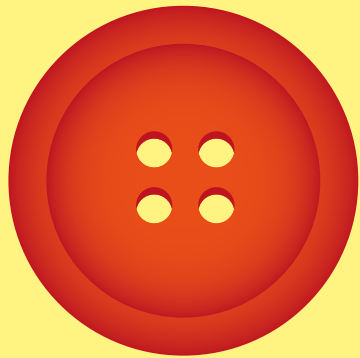

BOTÓN



RATÓN



CAMPANA



campana



ratón

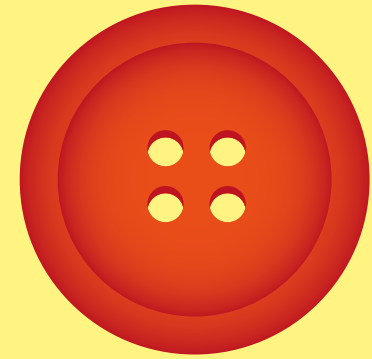

botón



TROQUEL: Tarjetas léxicas

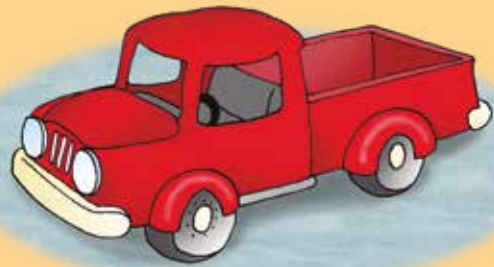

CAMIÓN



MUÑECA

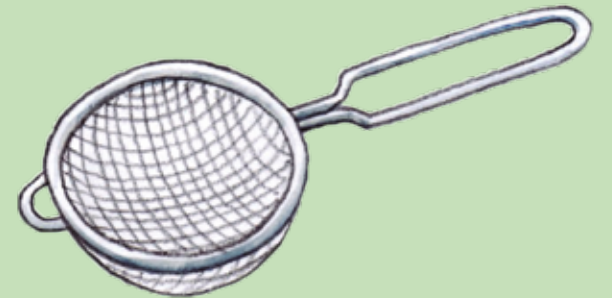

COLADOR



colador



muñeca

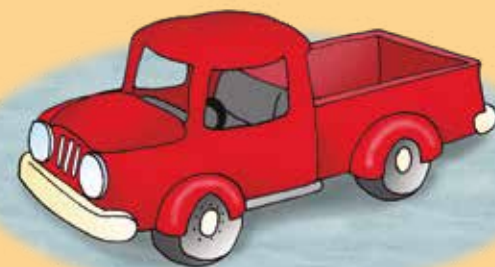

camión

TROQUEL: Tarjetas léxicas



TIGRE



DANZA



LORO



loro



danza

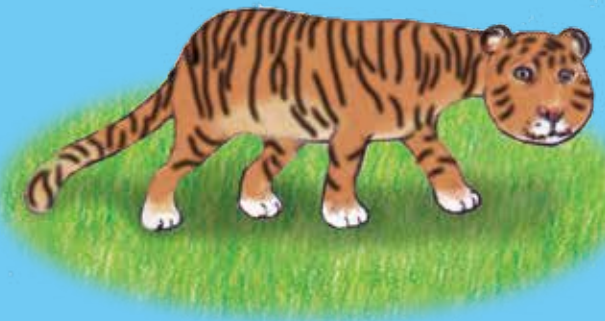

tigre

TROQUEL: Tarjetas léxicas



HORMIGA

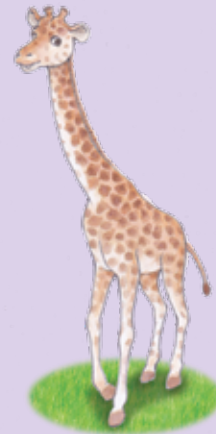

JIRAFRA

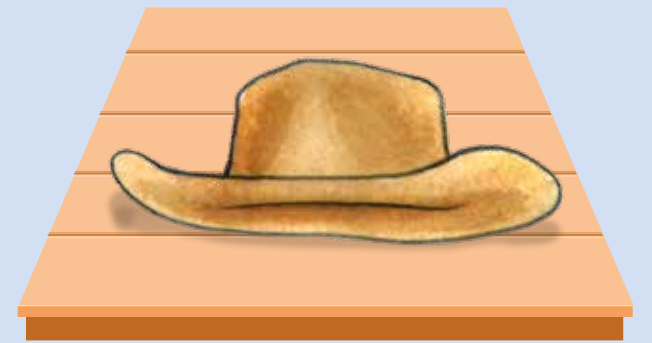

SOMBRERO

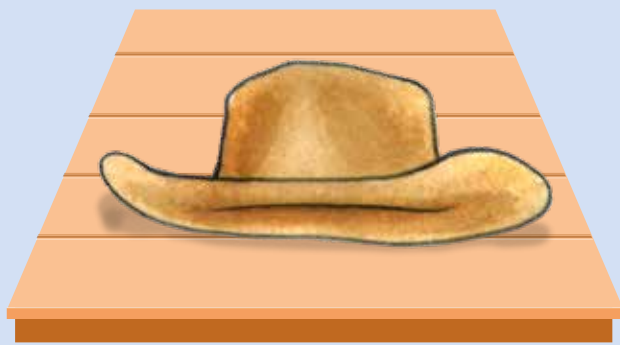

sombrero

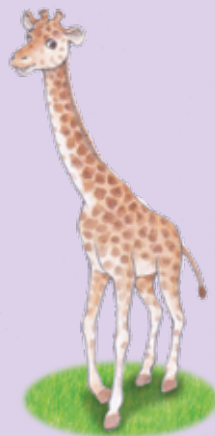

jirafa



hormiga

TROQUEL: Tarjetas léxicas



ESCUELA



PONCHO

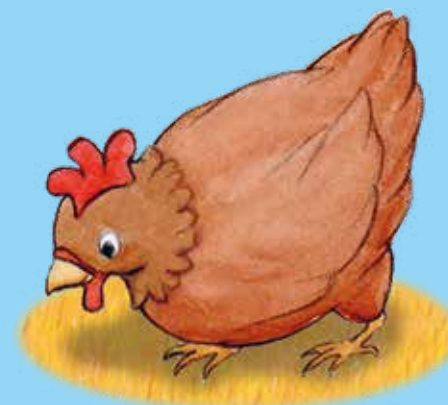

GALLINA

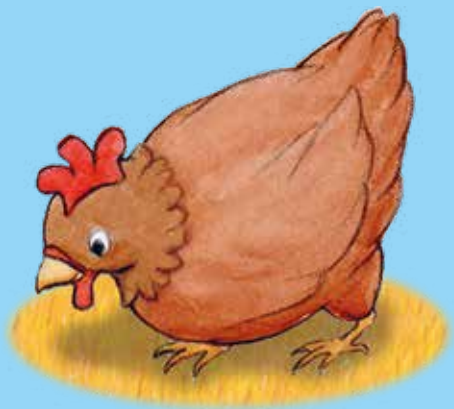

gallina



poncho



escuela

TROQUEL: Tarjetas léxicas

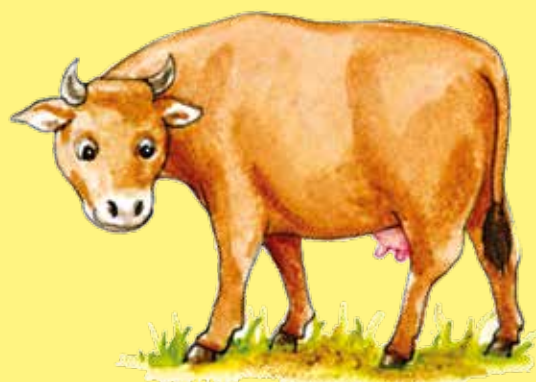

VACA



BANDERA

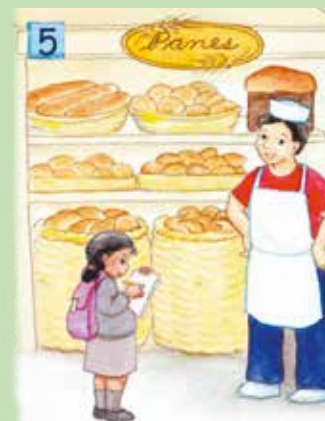

PANADERO

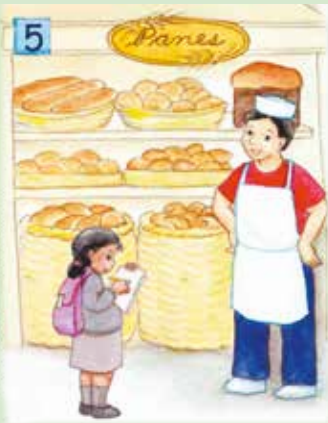

panadero



bandera

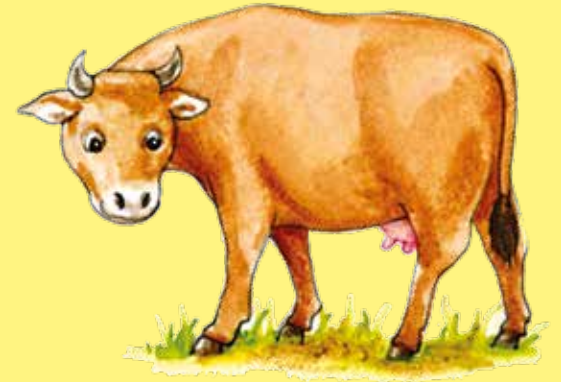

vaca

AUTOADHESIVOS: Alimentos (unidad dos, página 57; unidad siete, página 154)

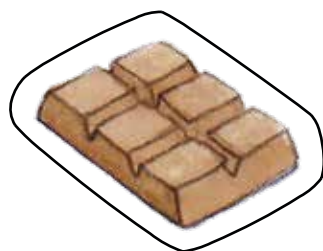
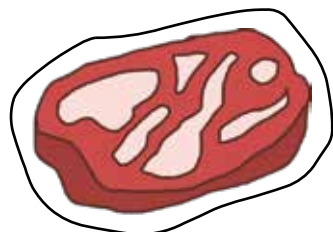
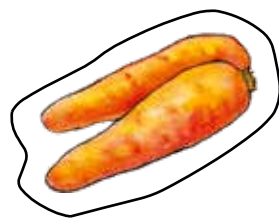
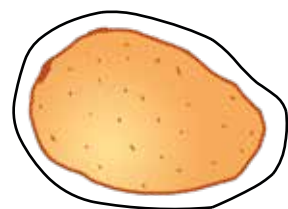
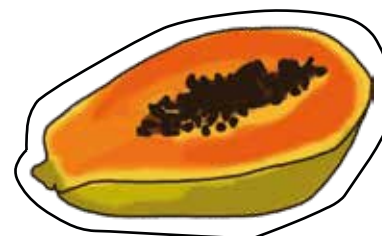
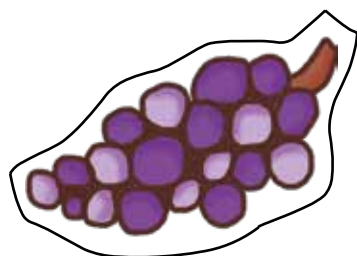
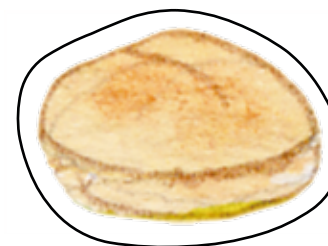
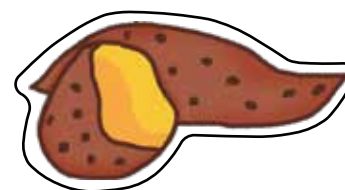
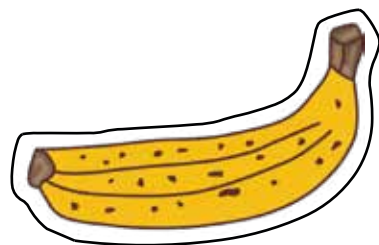

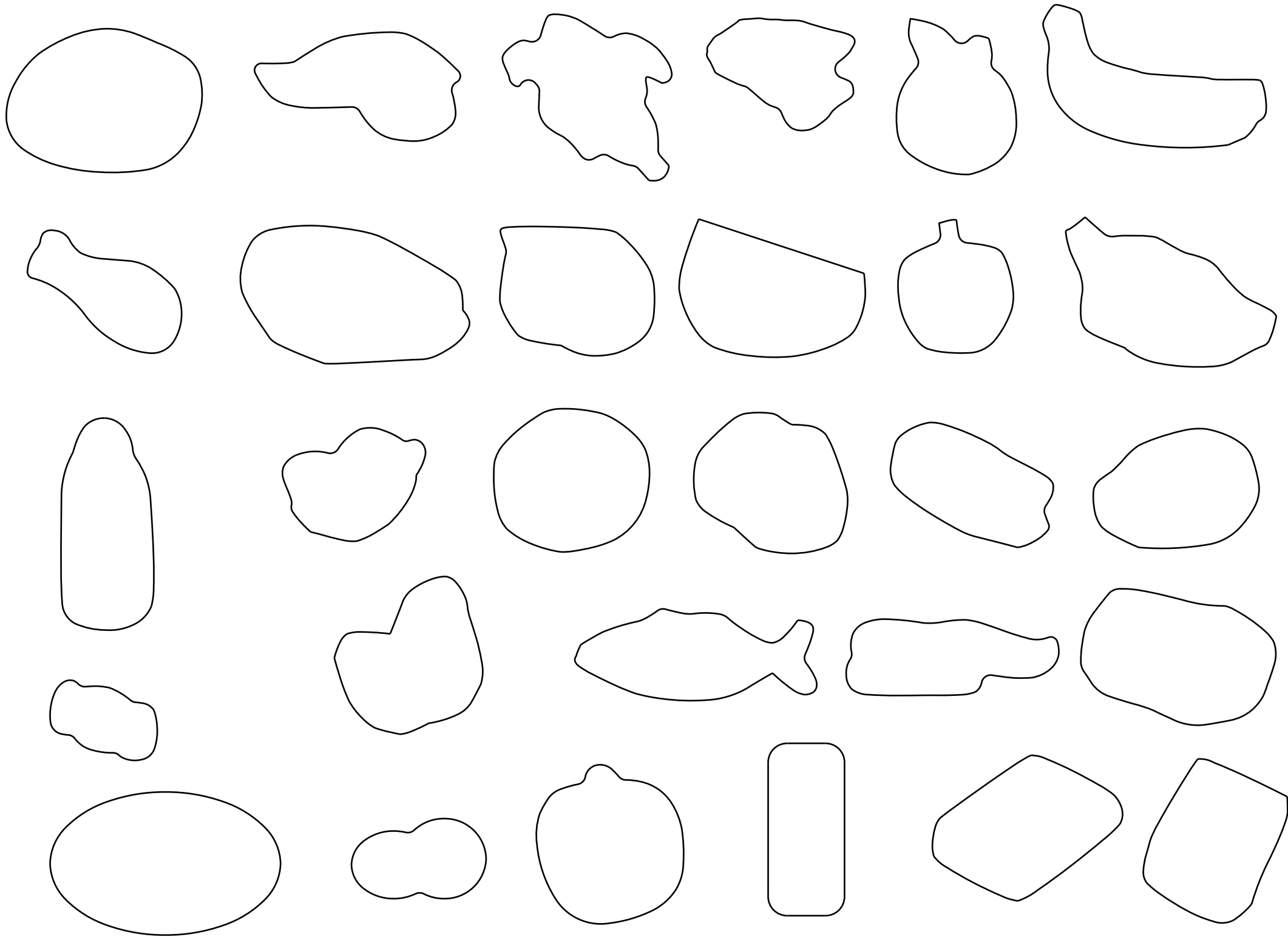

AUTOADHESIVOS: Secuencia de un cuento (unidad tres, página 81)

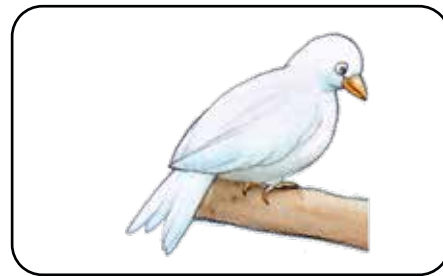
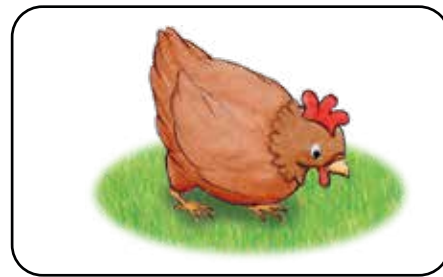
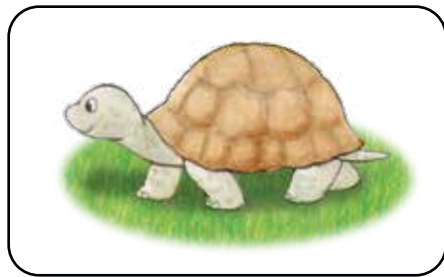

AUTOADHESIVOS: Elegir un animal (unidad uno, página 29; unidad tres, página 83)

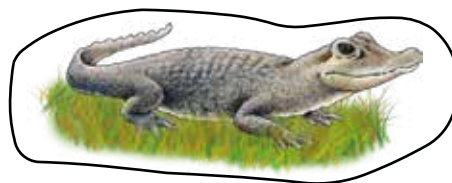
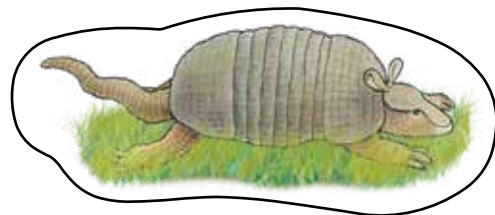
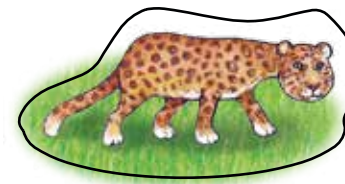
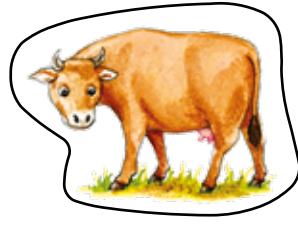

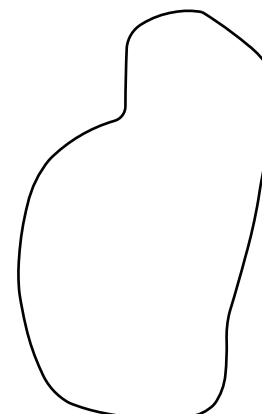
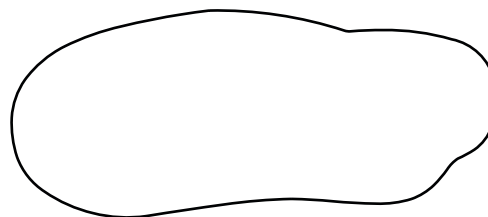
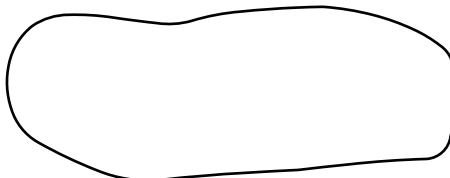
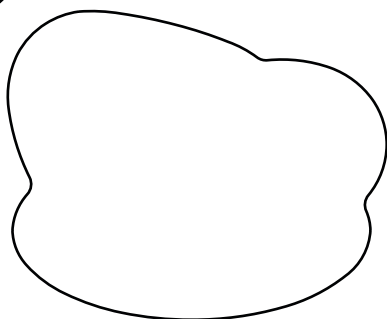
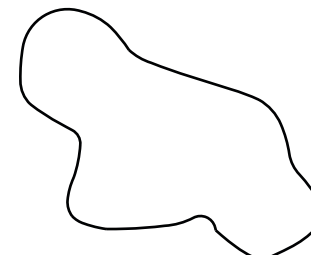
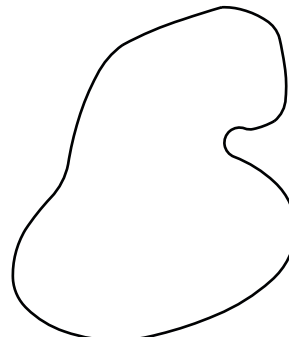
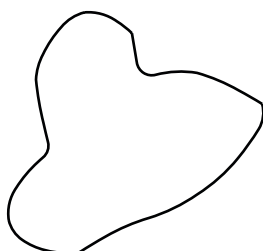
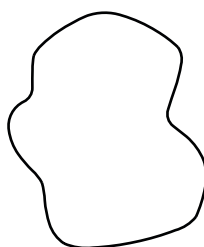
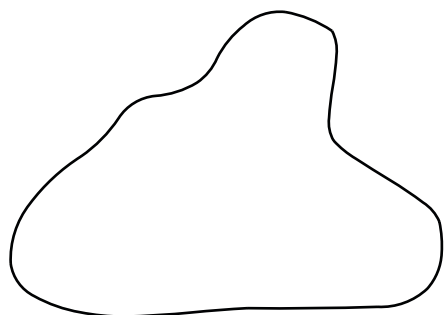
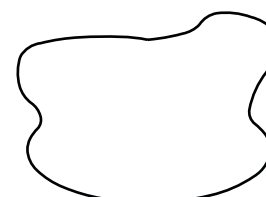
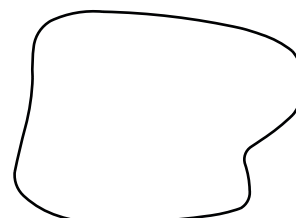
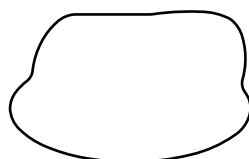
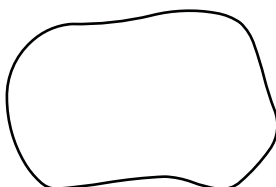
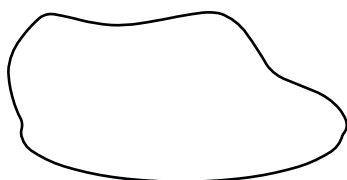
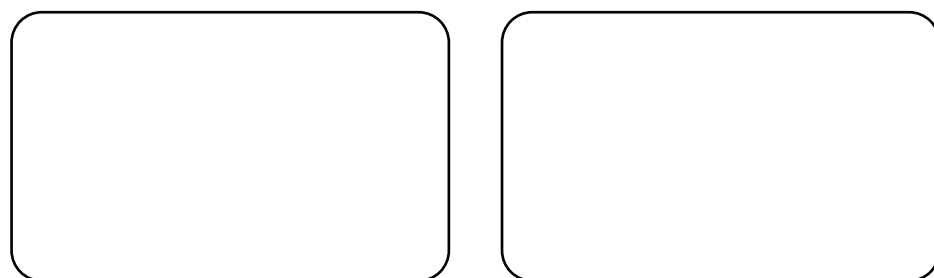

AUTOADHESIVOS: Secuencia de juegos (unidad dos, página 47)

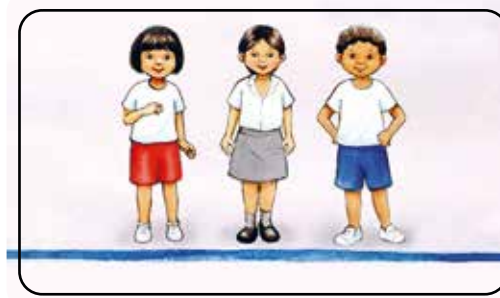
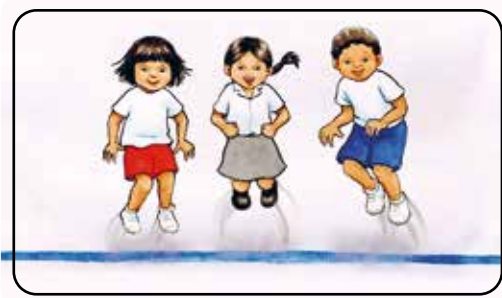

AUTOADHESIVOS: Juegos para elegir (unidad cero, página 14)



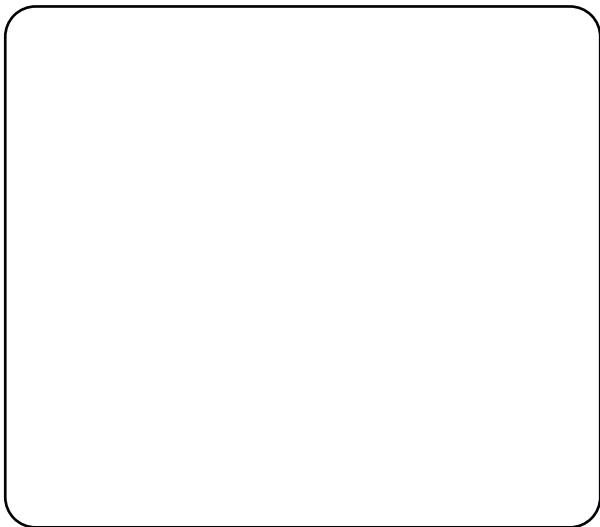
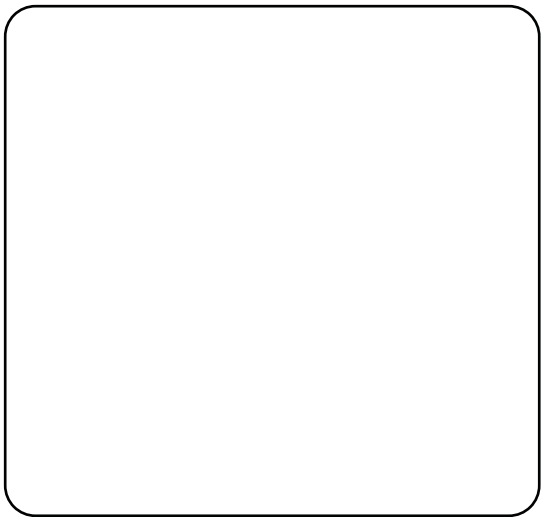
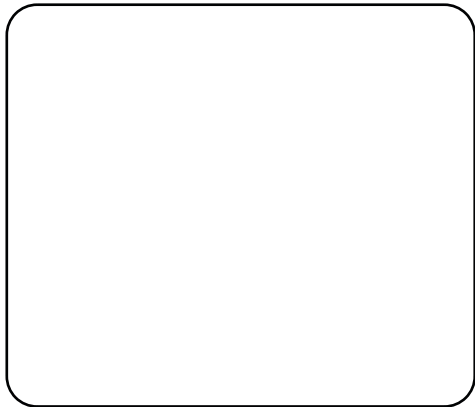
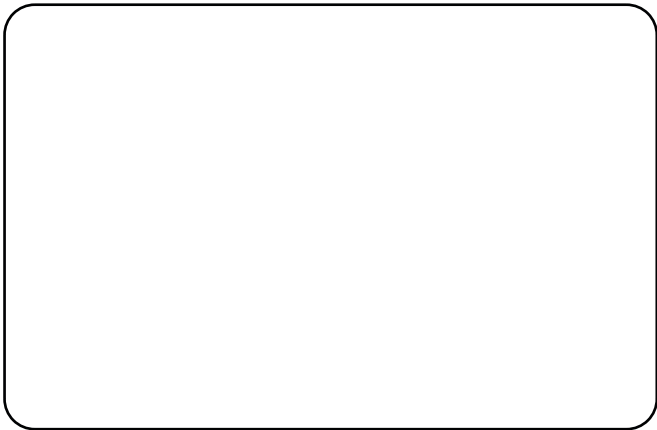
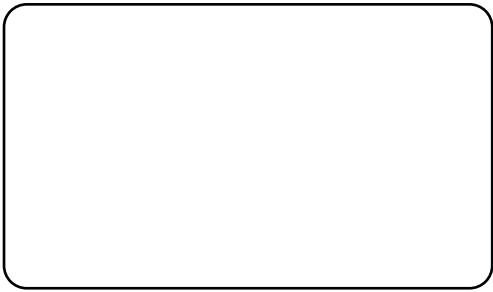
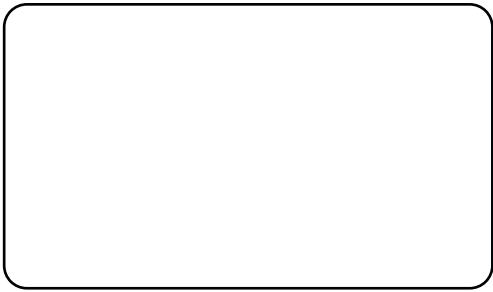
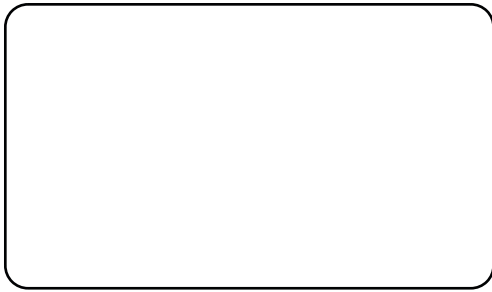
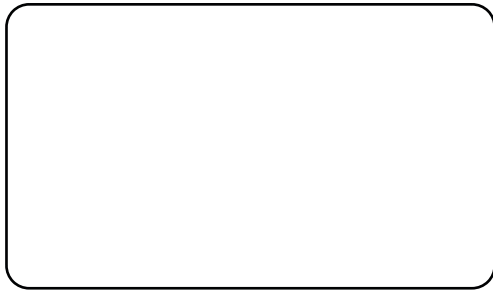

AUTOADHESIVOS: Objetos del aula (unidad uno, página 27)

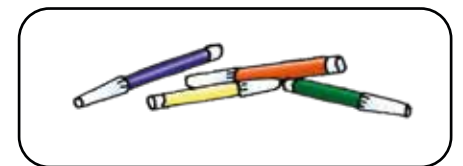
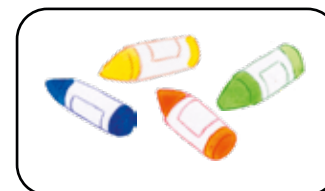
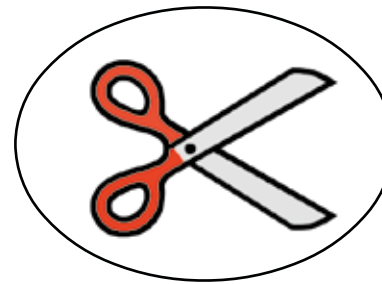
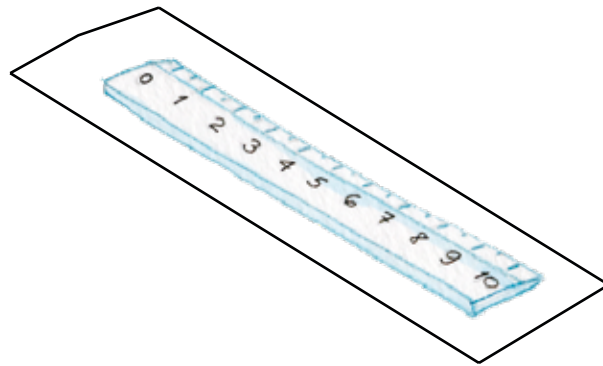
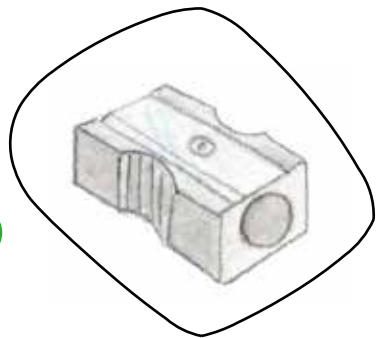
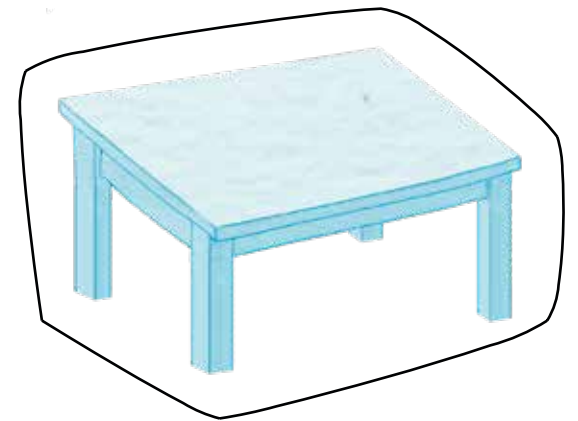
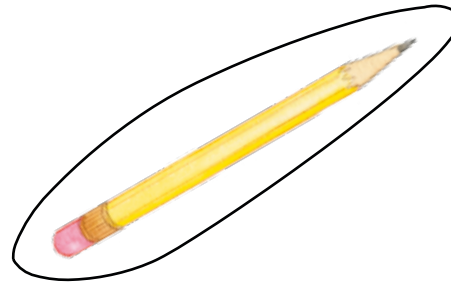
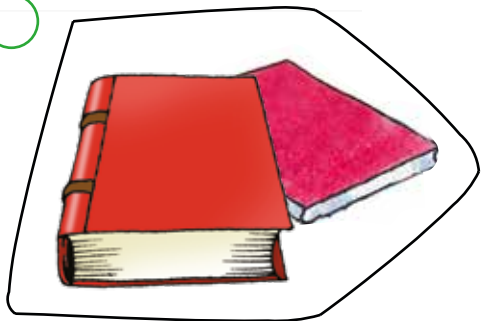
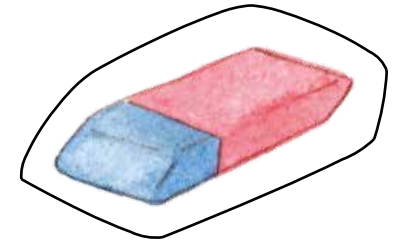
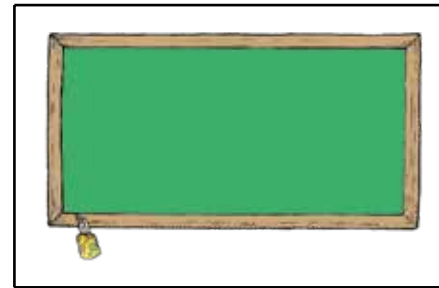

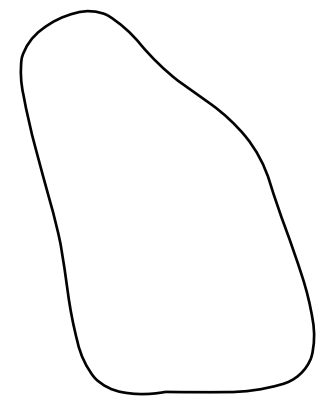
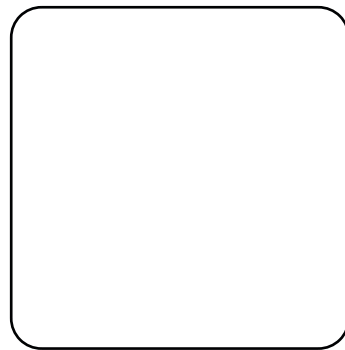
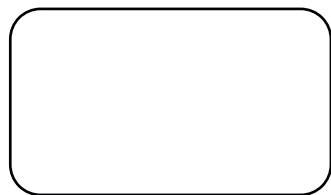
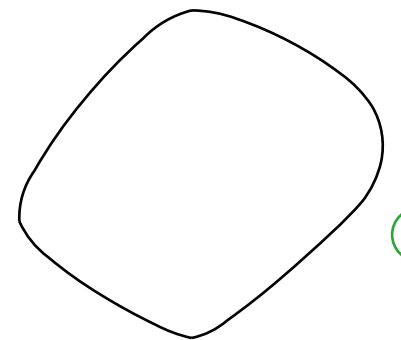
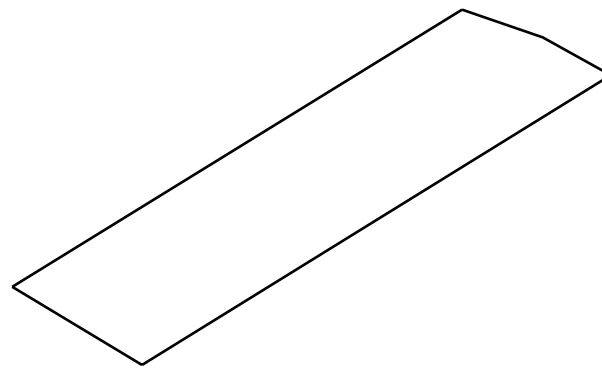
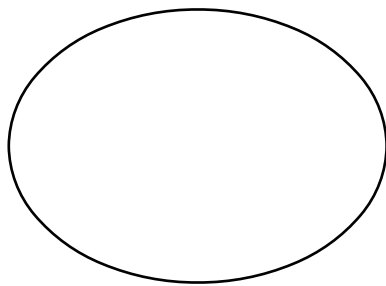
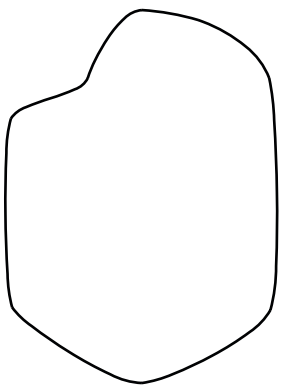
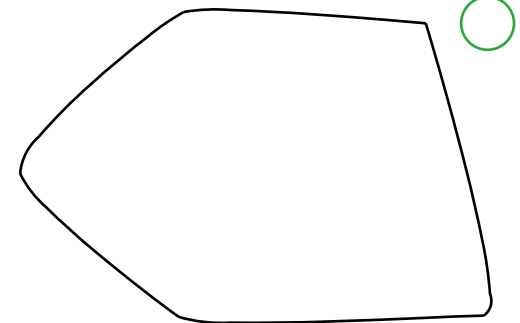
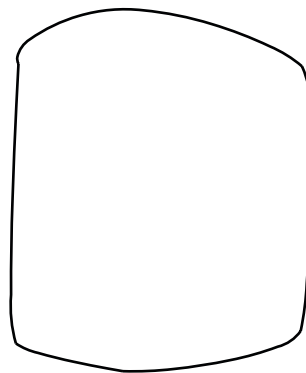
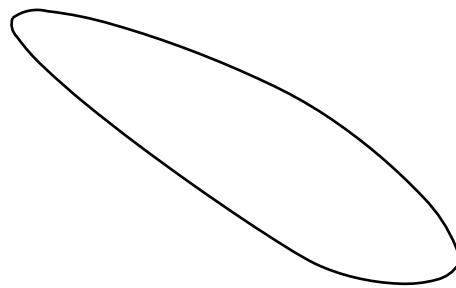
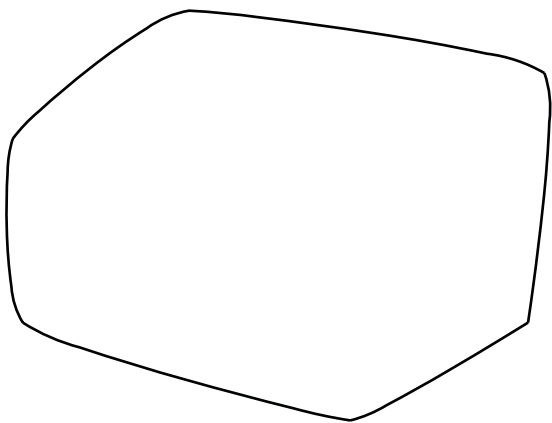
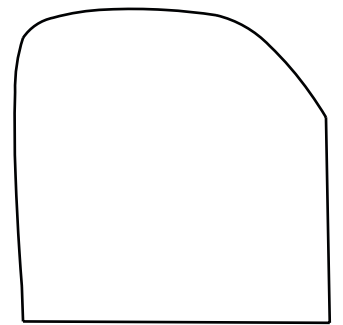
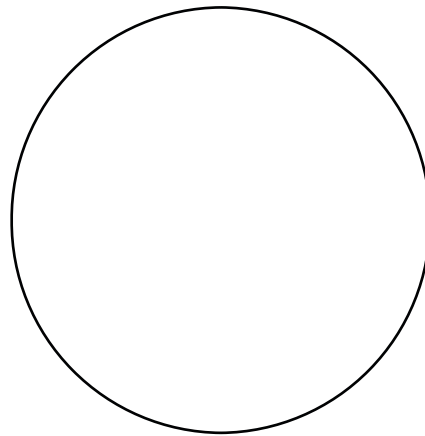
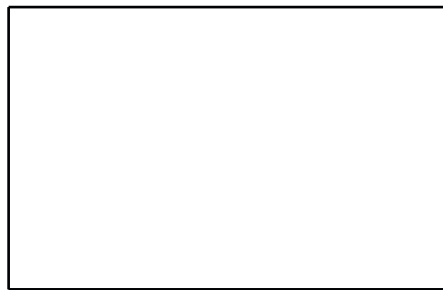
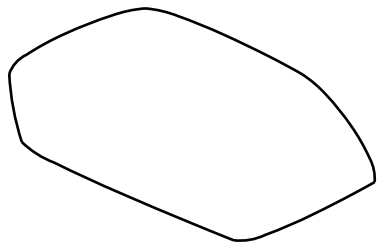

AUTOADHESIVOS: Decoración portarretrato (página 279)

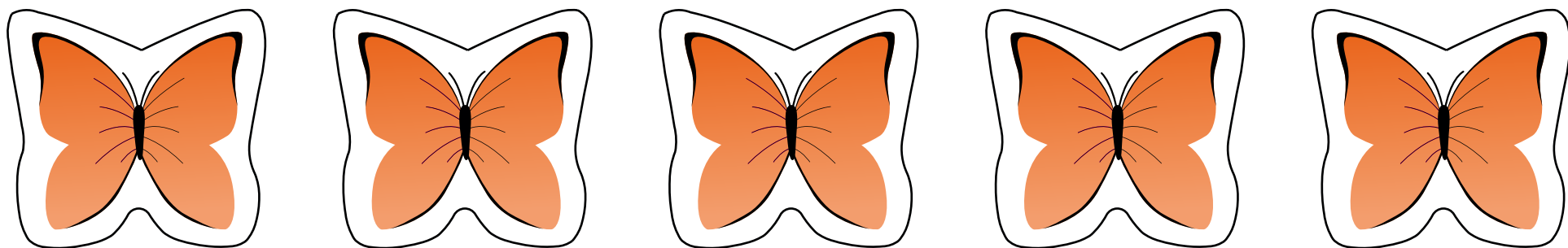
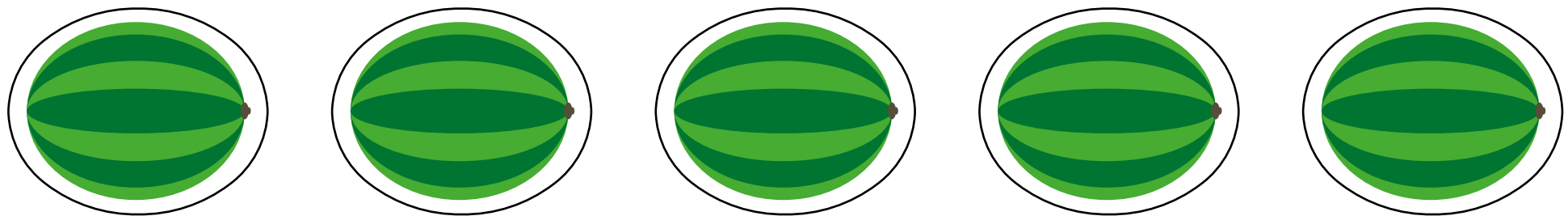
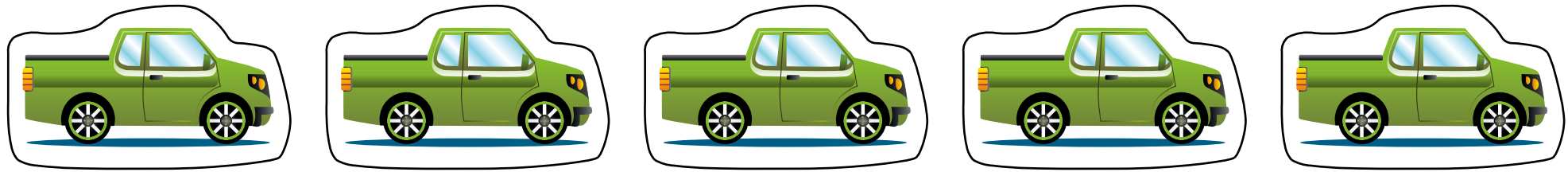

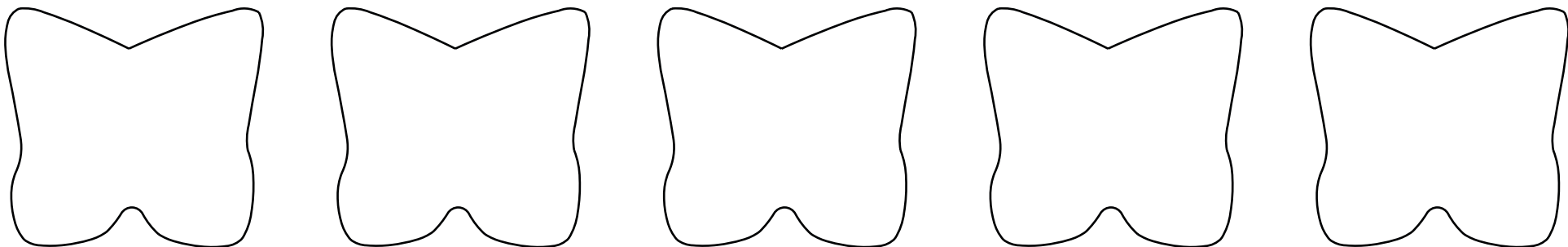
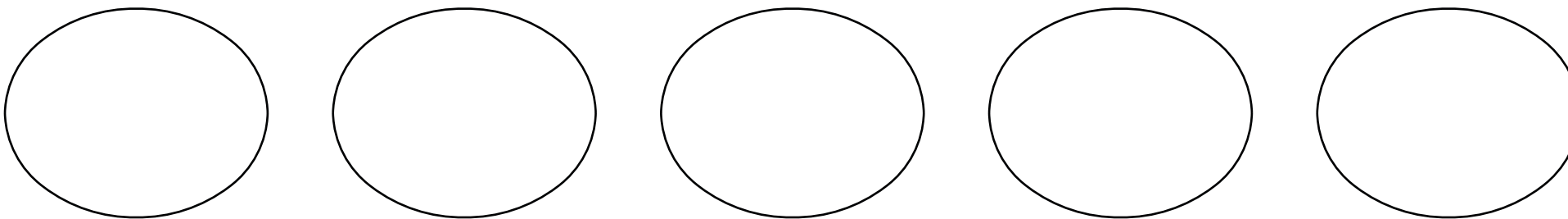
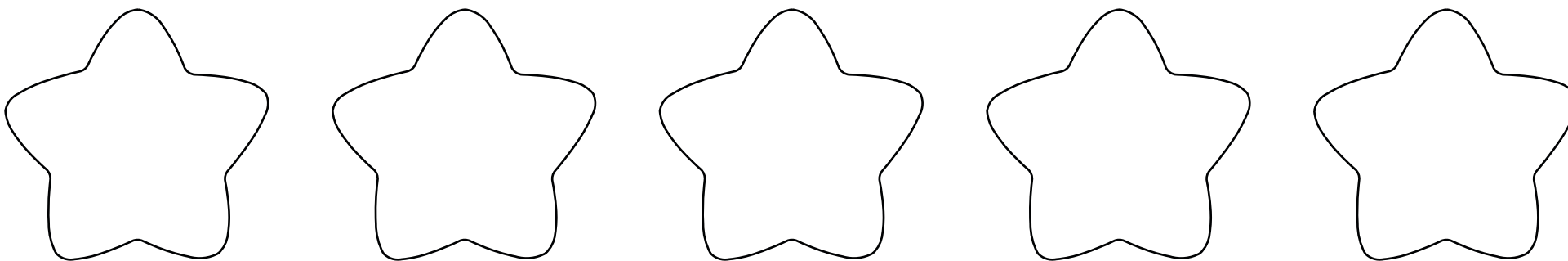
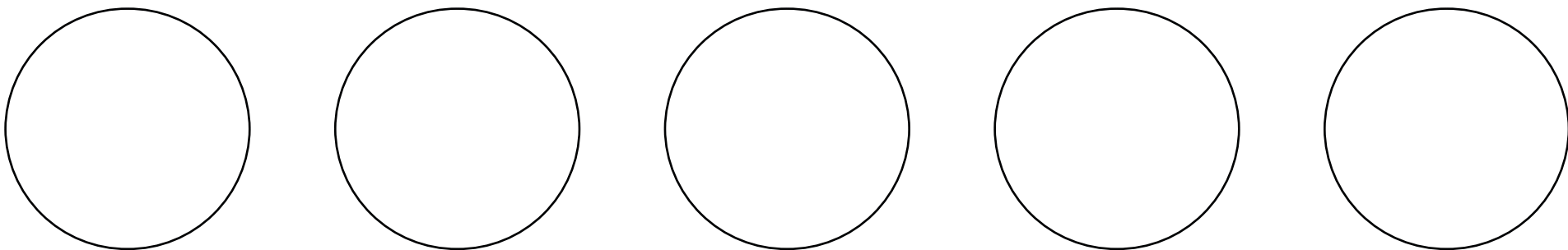
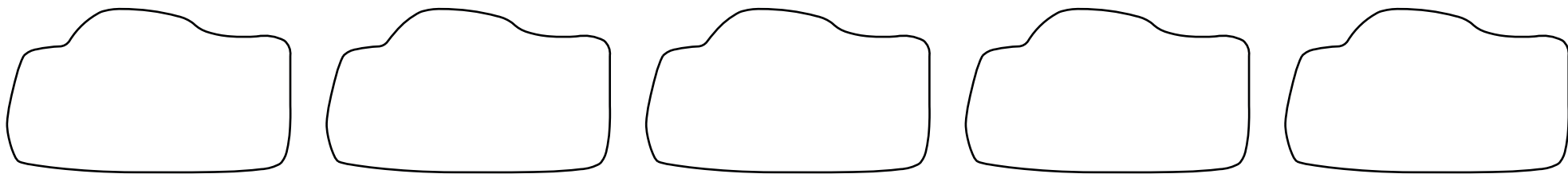

AUTOADHESIVOS: Decoración portarretrato (página 279)

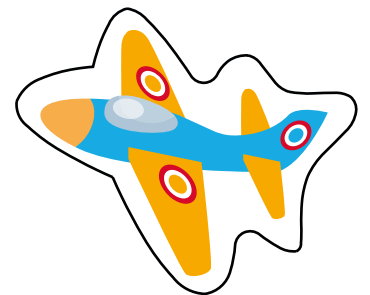
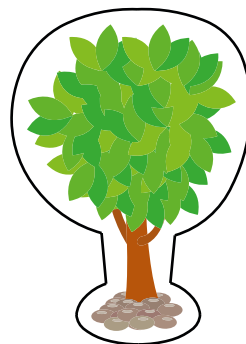
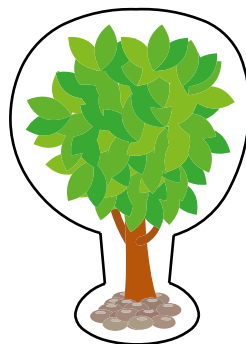
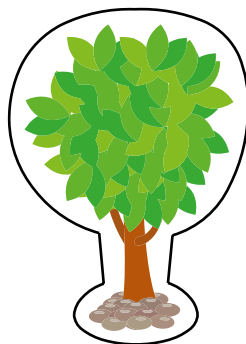
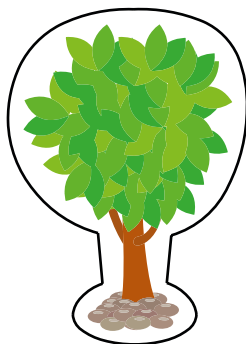
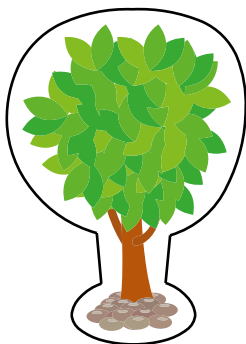
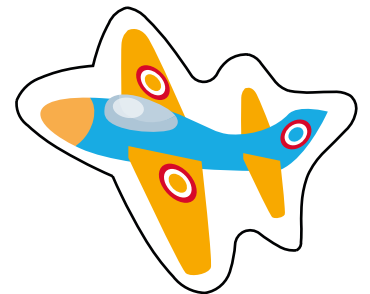
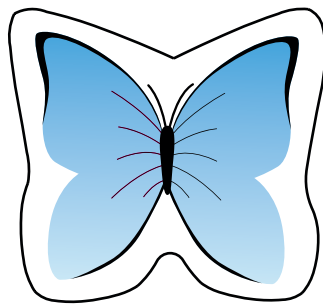
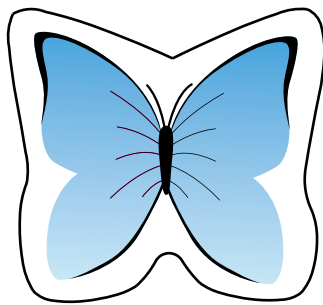
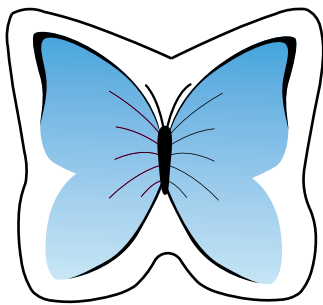
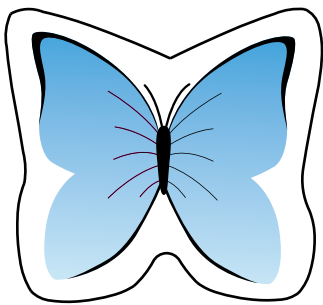
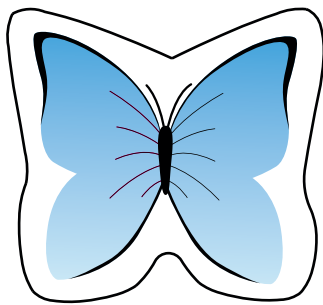
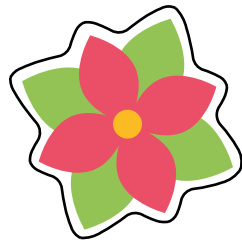
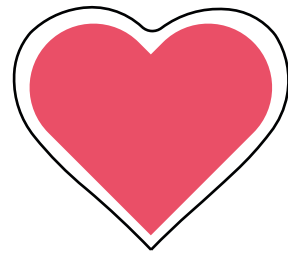
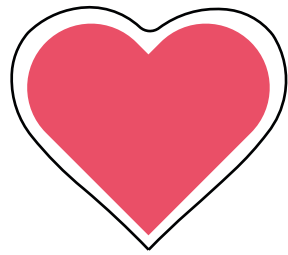
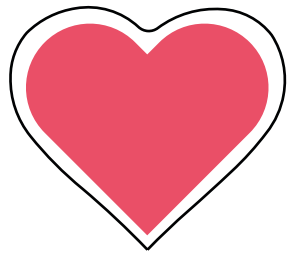

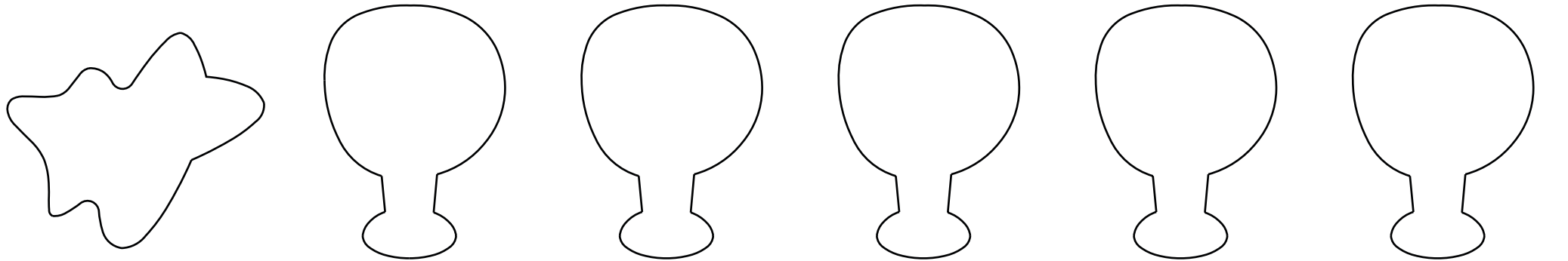
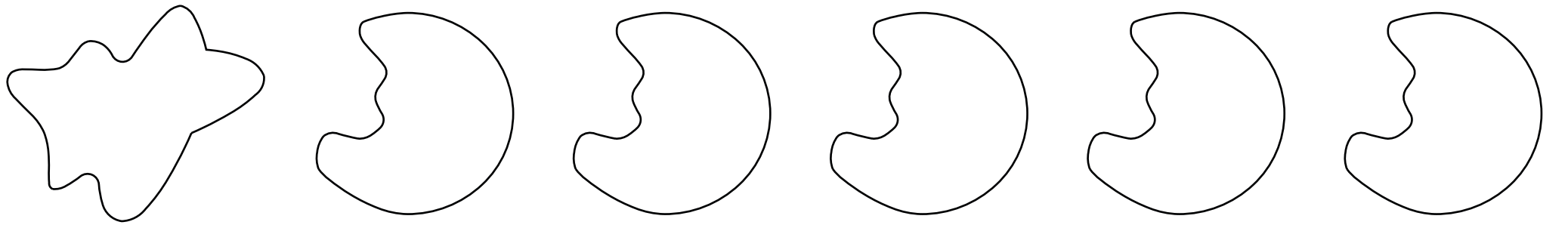
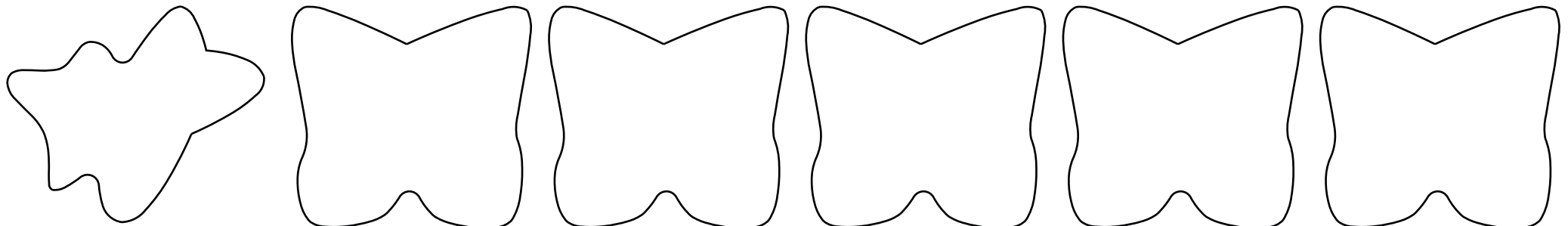
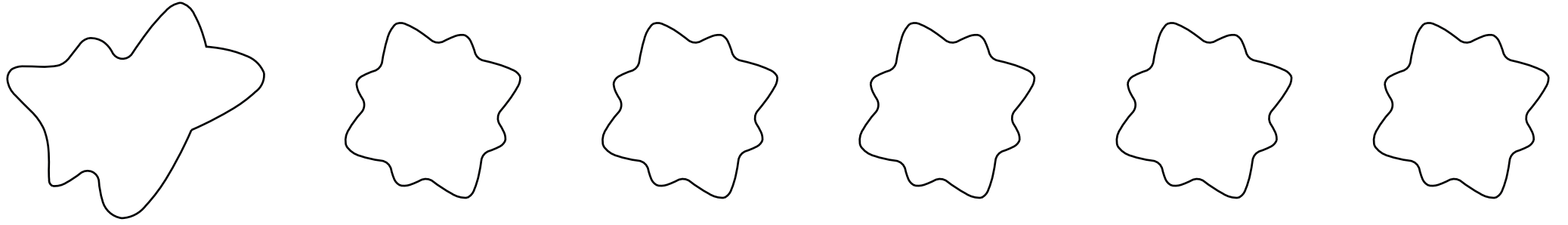
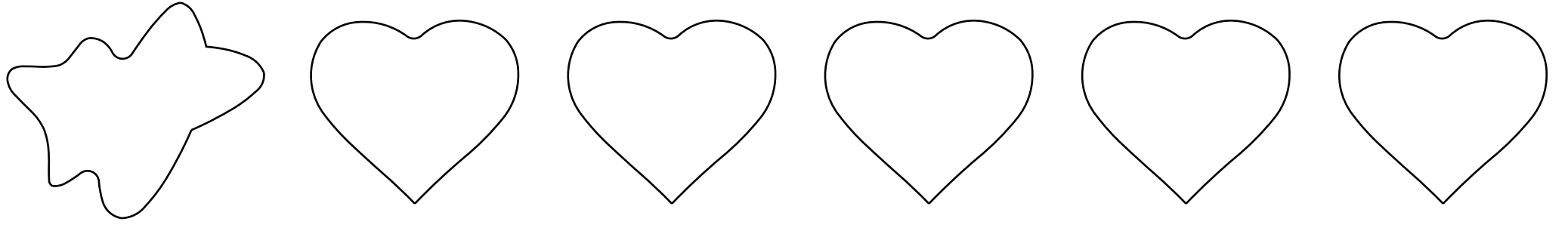

**AUTOADHESIVOS: Decoración
portarretrato (página 279)**



**AUTOADHESIVOS: Elegir lugares
(unidad 6, página 137)**

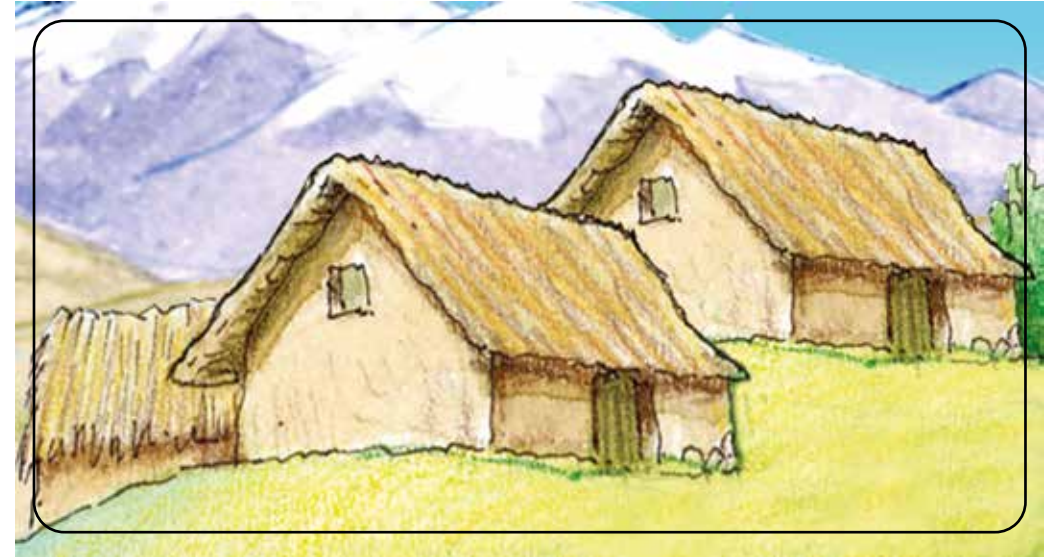

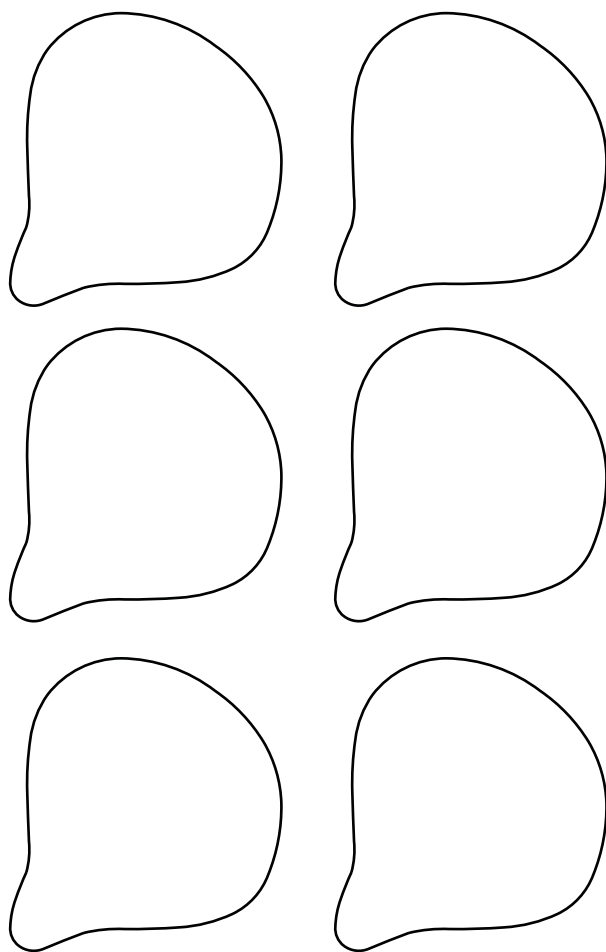
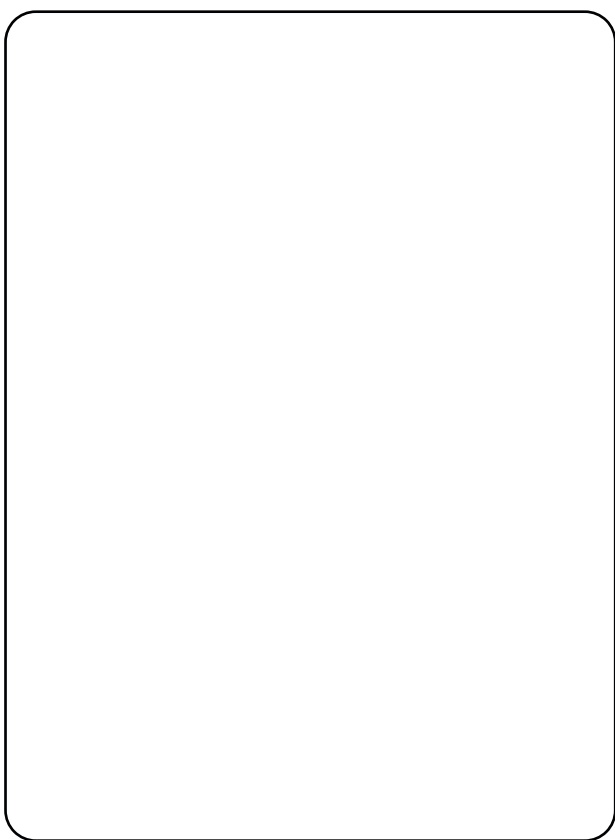
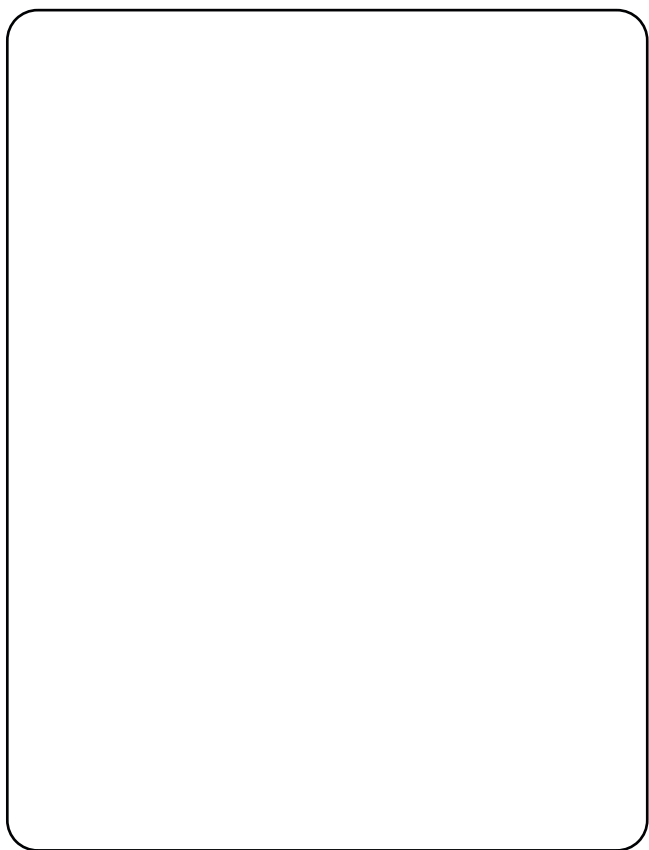
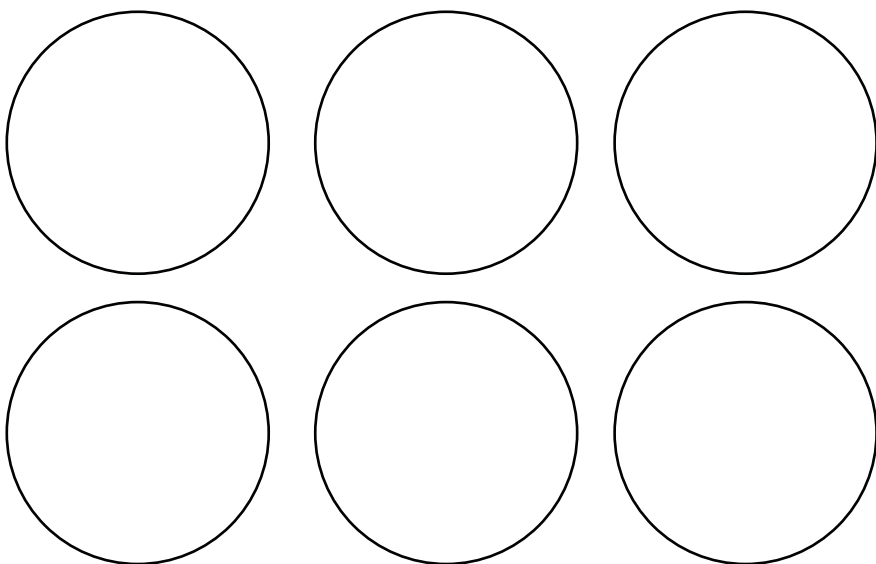

AUTOADHESIVOS: Secuencia de la canción "A mi burro" (unidad cero, página 12)

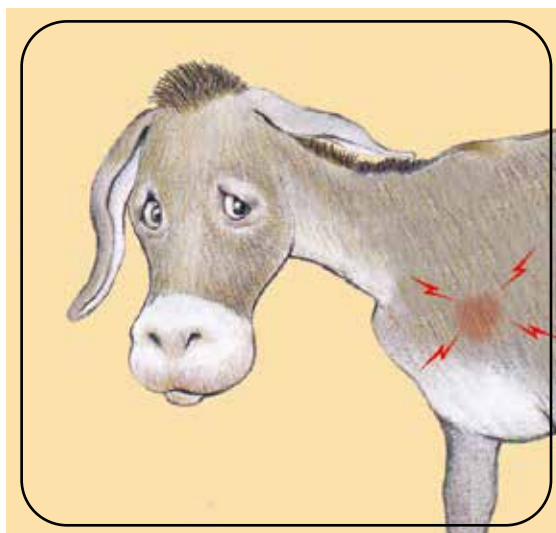
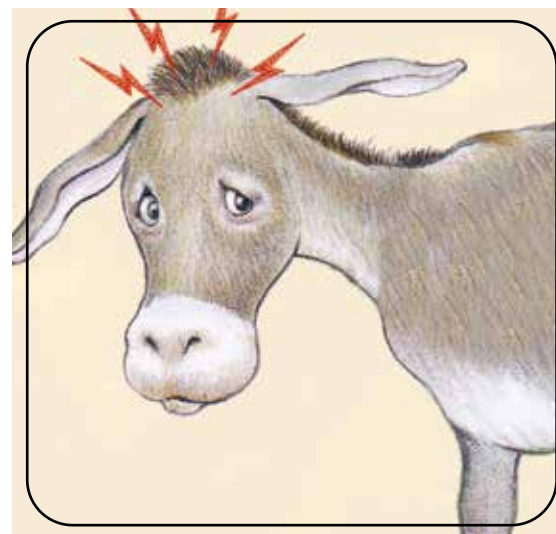

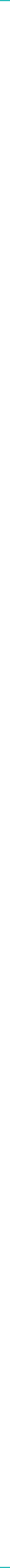
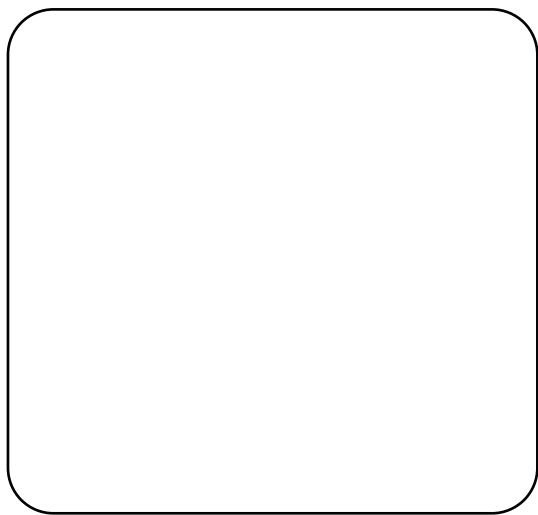
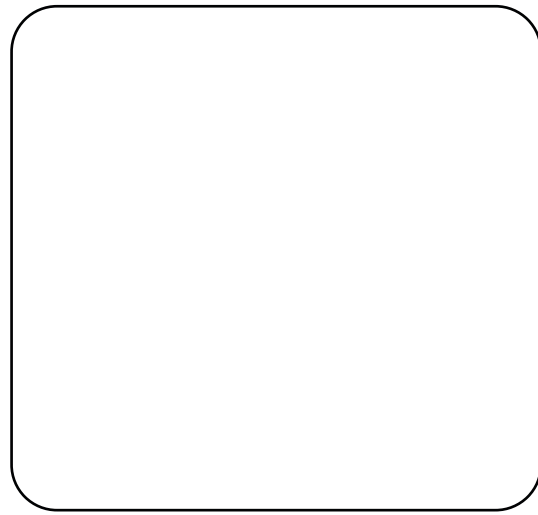
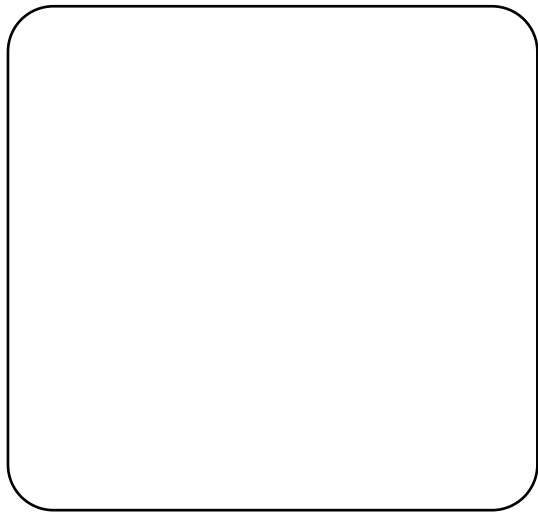
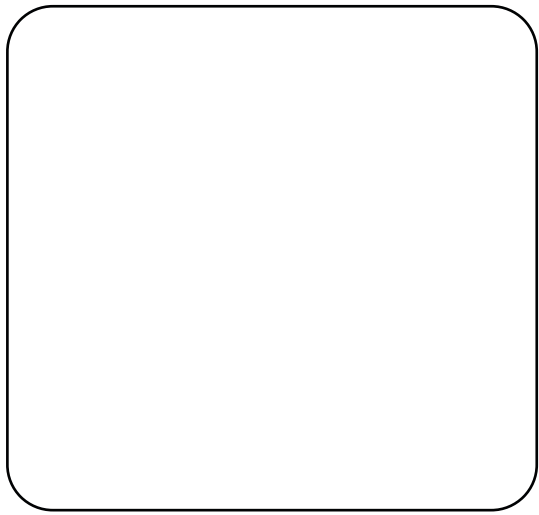
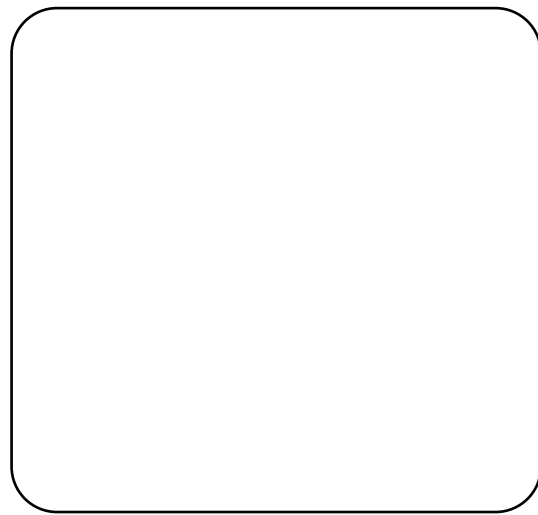
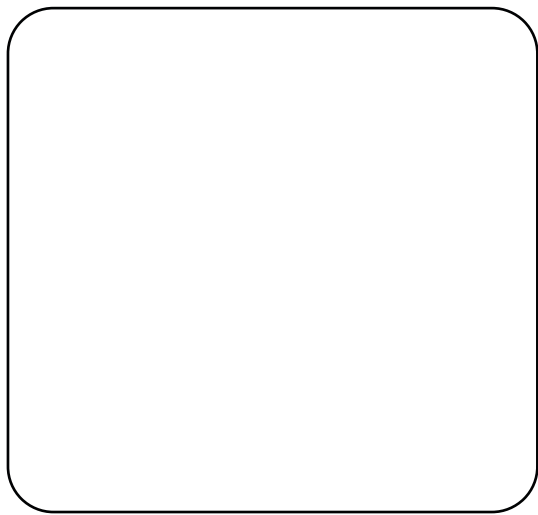
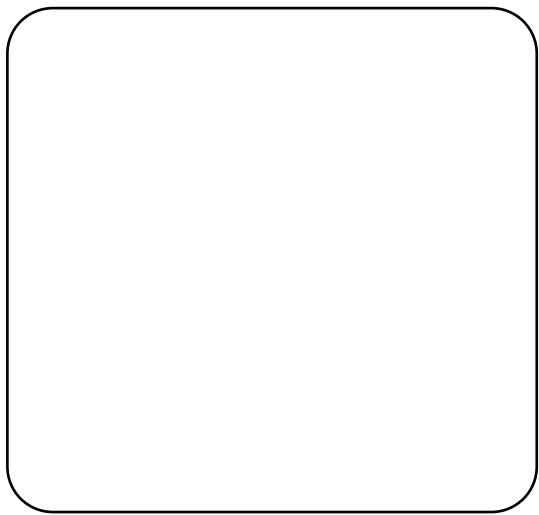

- Haz estos movimientos con tu cuerpo. Puedes hacerlos fuera o dentro del aula.
- Crea canciones que te ayuden a realizar y acompañar el movimiento.
- Representa estos movimientos sobre arena mojada o tierra. También puedes usar tiza mojada.
- Pasa ahora con plumón grueso o crayolas sobre las líneas punteadas.

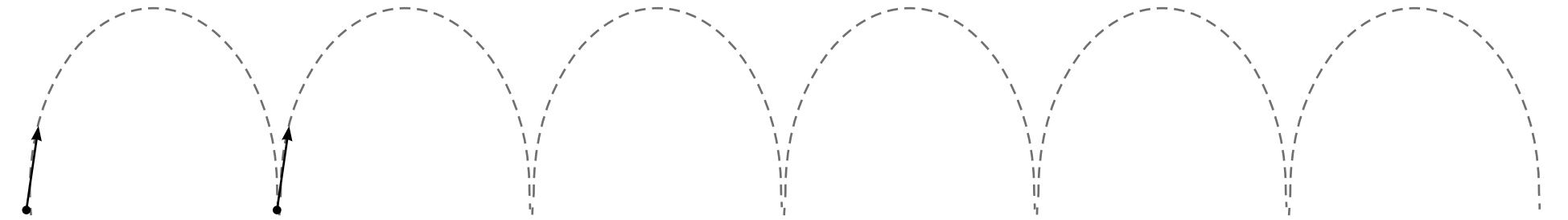
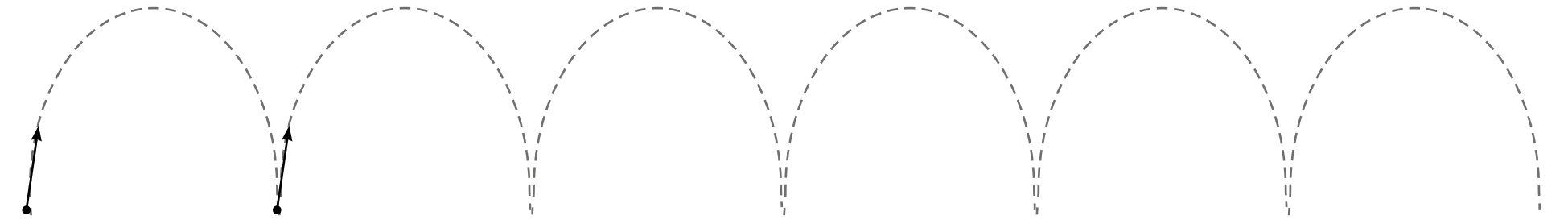
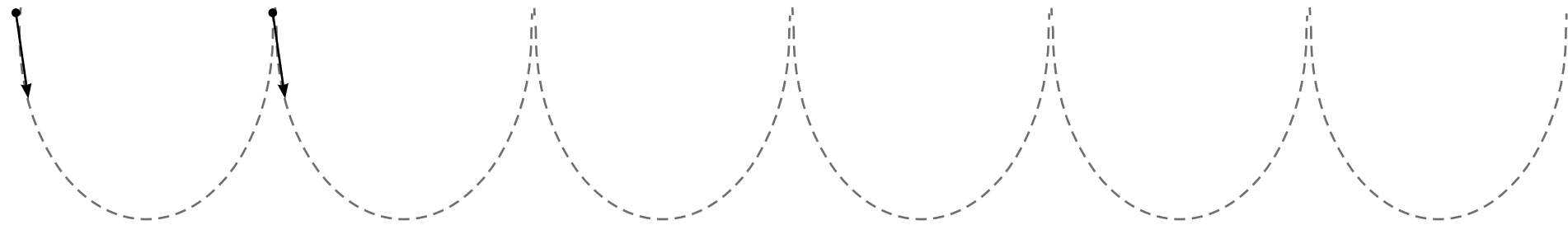
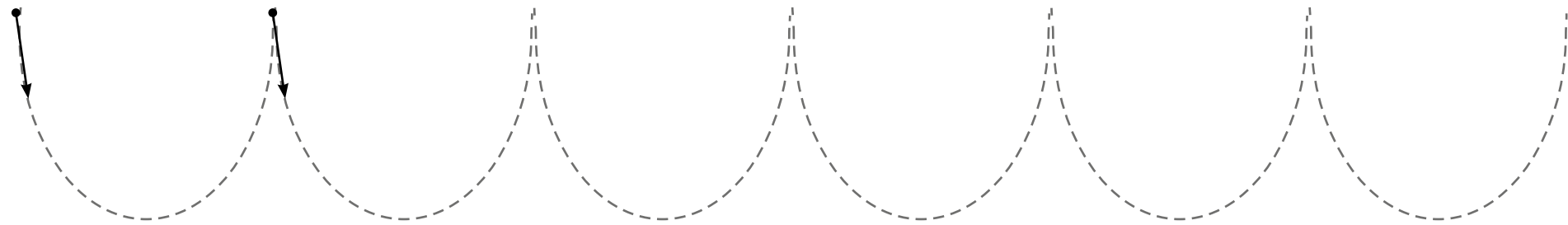

- Haz estos movimientos con tu cuerpo. Puedes hacerlos fuera o dentro del aula.
- Crea canciones que te ayuden a realizar y acompañar el movimiento.
- Representa estos movimientos sobre arena mojada o tierra. También puedes usar tiza mojada.
- Pasa ahora con plumón grueso o crayolas sobre las líneas punteadas.

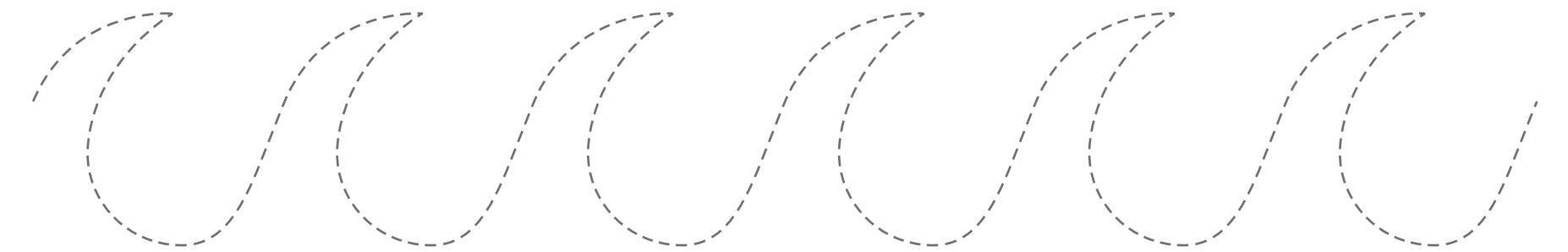
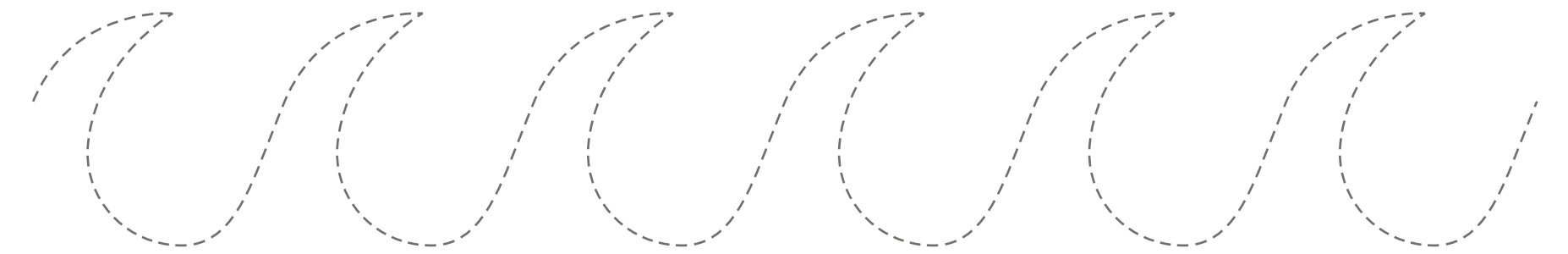
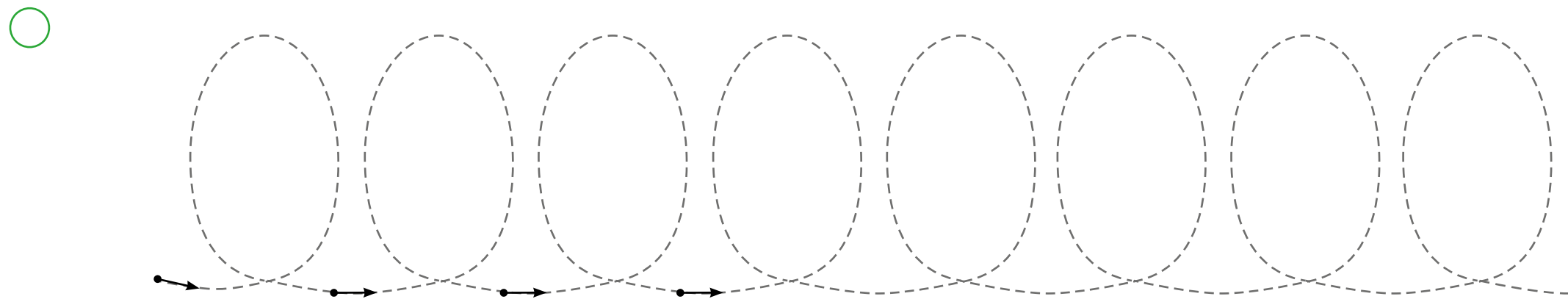
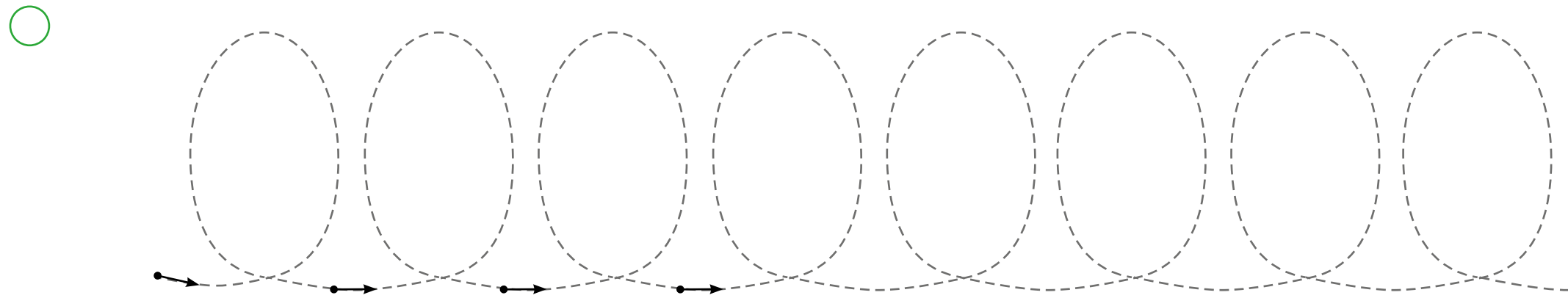

- Haz estos movimientos con tu cuerpo. Puedes hacerlos fuera o dentro del aula.
- Crea canciones que te ayuden a realizar y acompañar el movimiento.
- Representa estos movimientos sobre arena mojada o tierra. También puedes usar tiza mojada.
- Pasa ahora con plumón grueso o crayolas sobre las líneas punteadas.

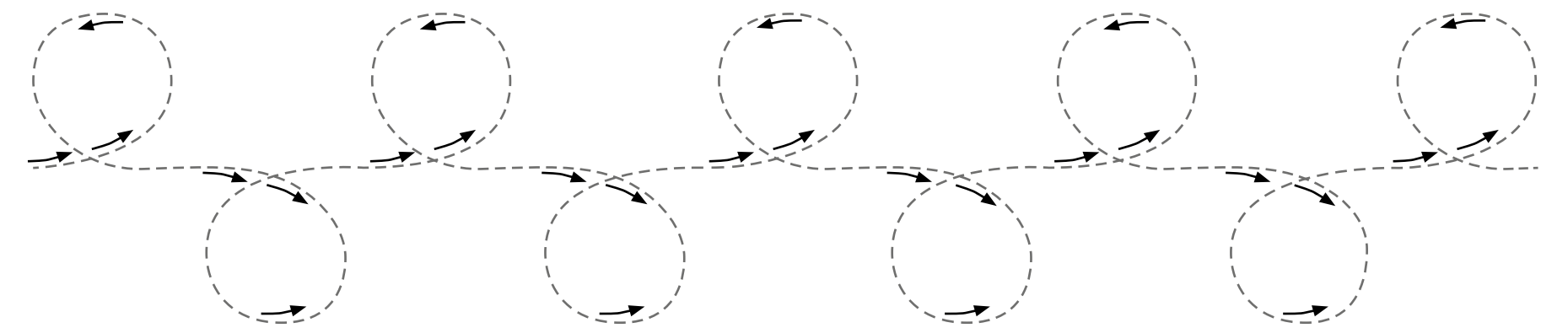
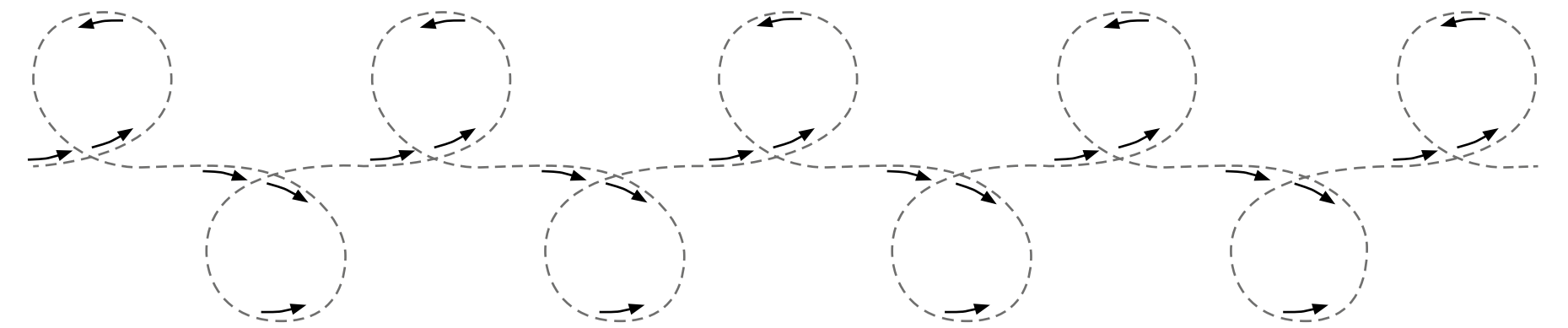
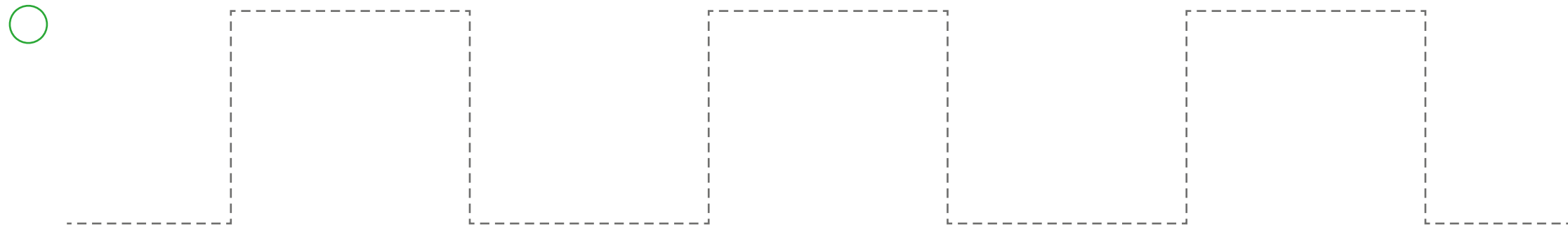

DOBLAR BASE

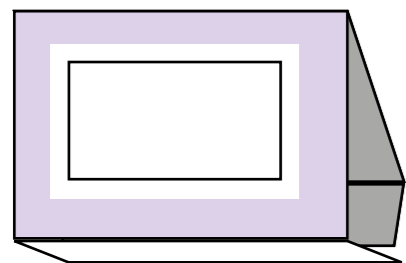

PEGAR BASE

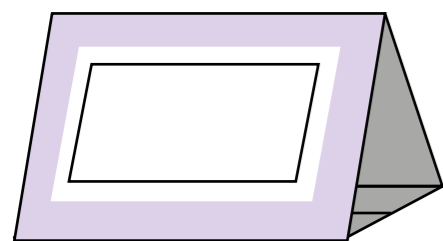

Dobla por
la línea
continua.



Dobla por
la línea
continua.

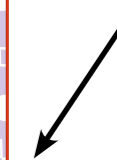

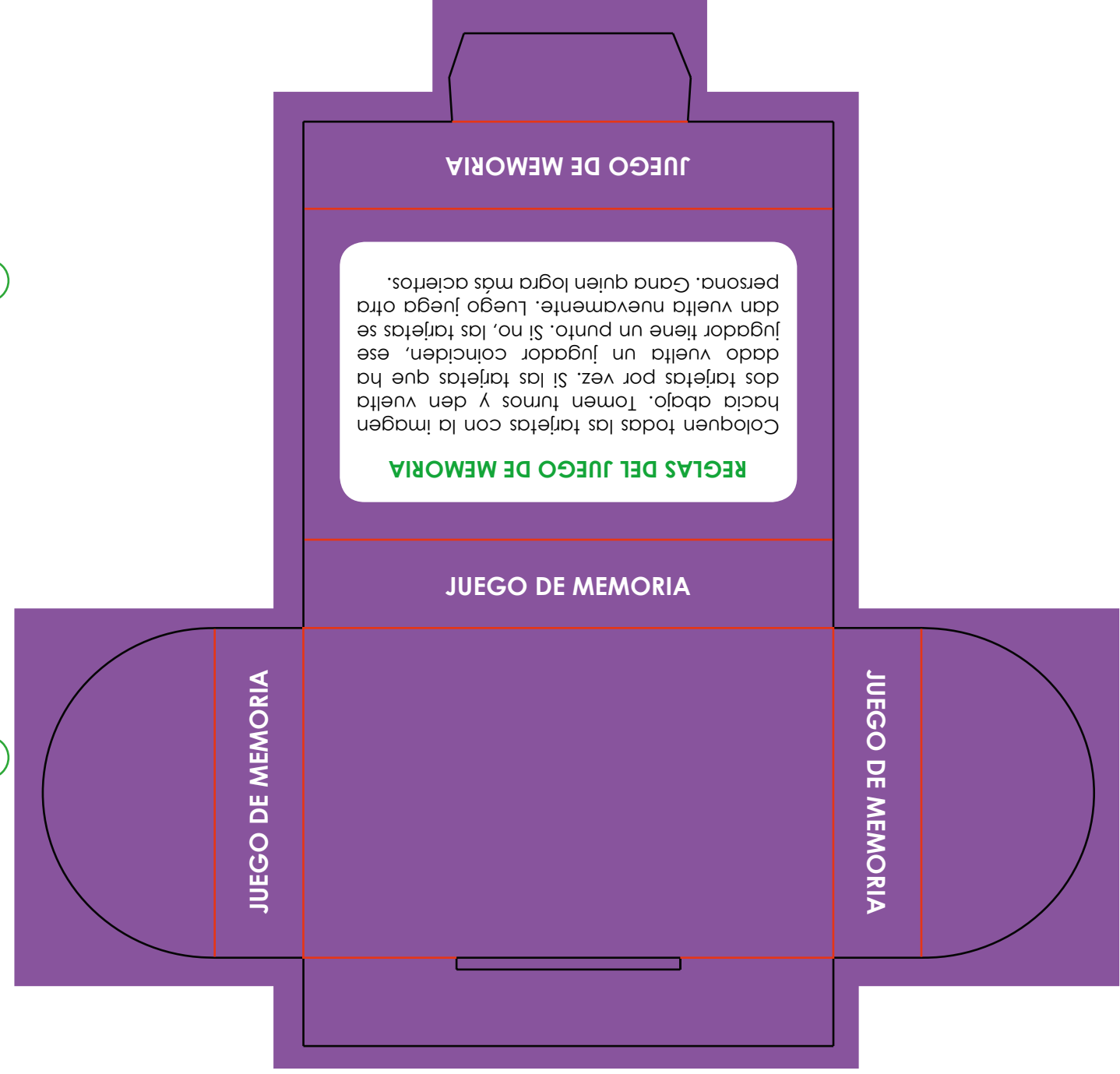

Costurera



Costurera



Profesora



Profesora



Carpintero



Carpintero



Cocinero



Cocinero

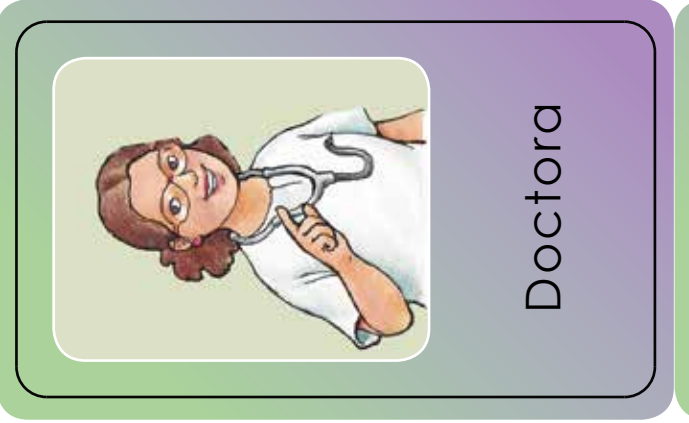

Doctora

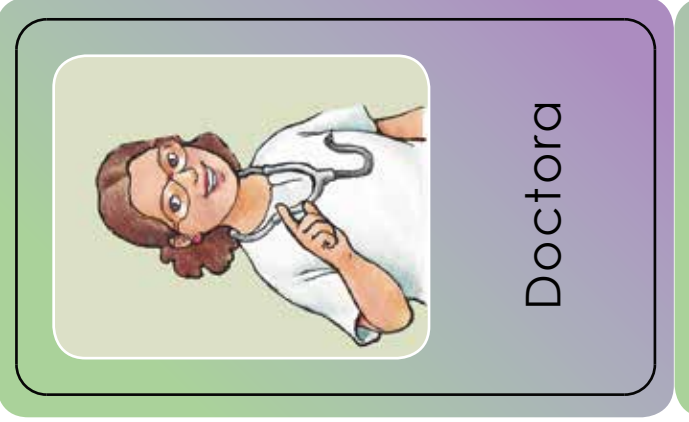

Doctora



Albañil



Albañil

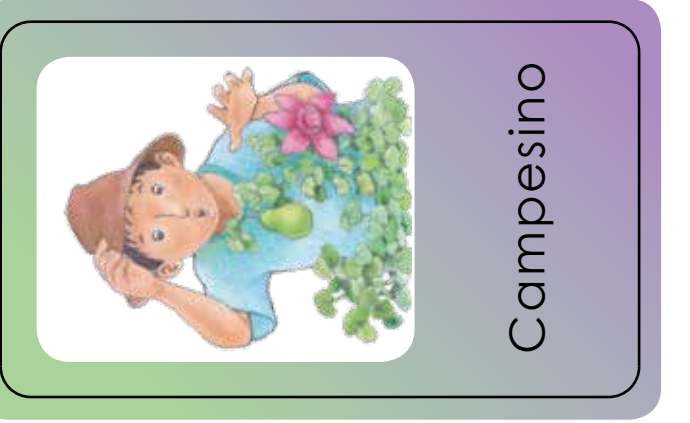

Campesino

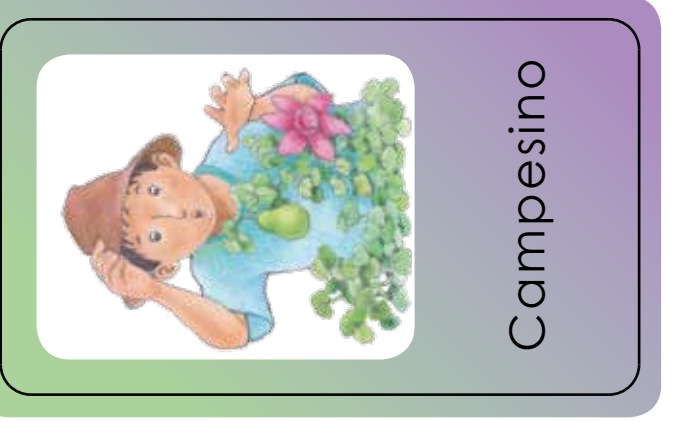

Campesino

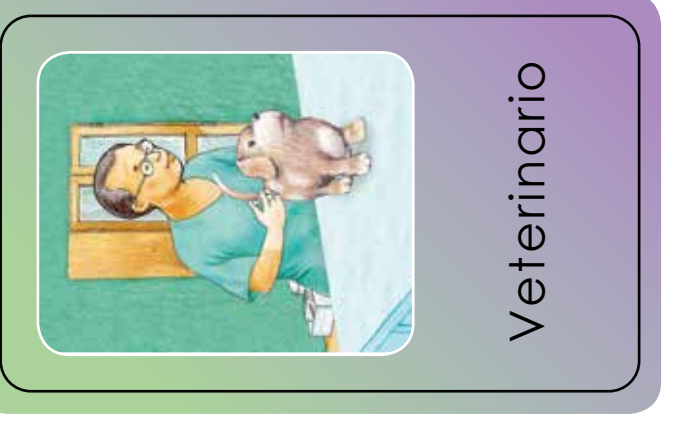

Veterinario

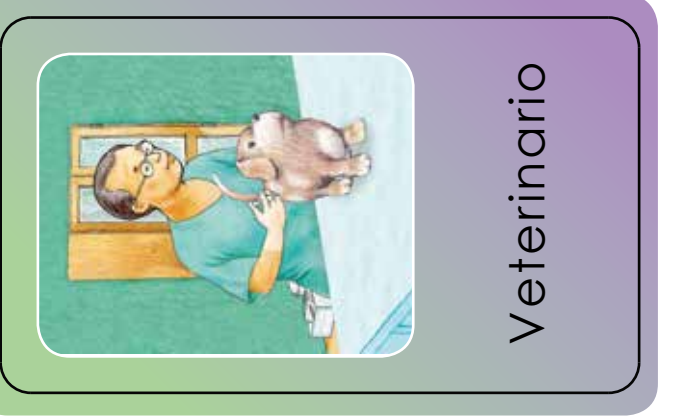

Veterinario

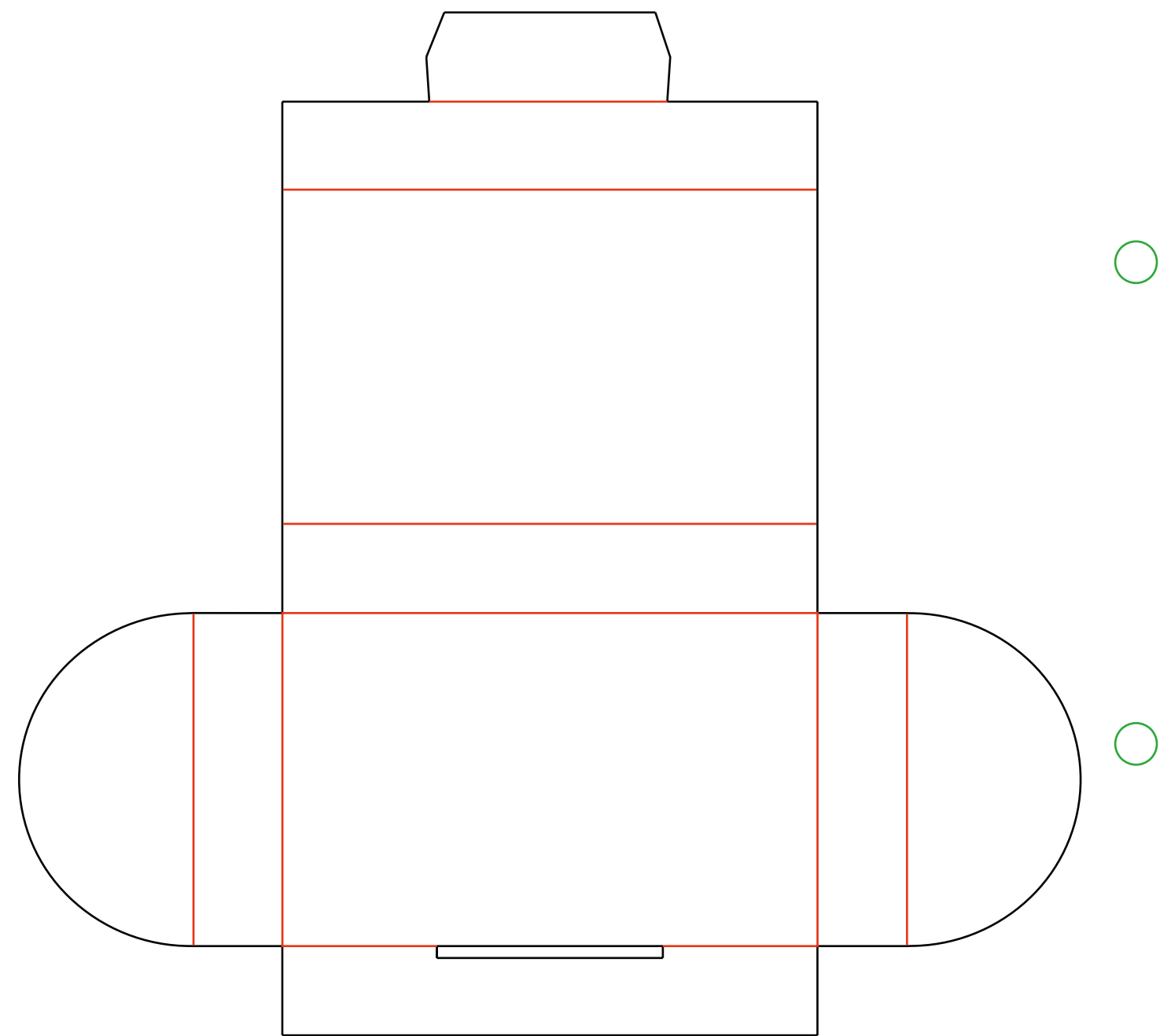

EL ACUERDO NACIONAL

El 22 de julio de 2002, los representantes de las organizaciones políticas, religiosas, del Gobierno y de la sociedad civil firmaron el compromiso de trabajar, todos, para conseguir el bienestar y desarrollo del país. Este compromiso es el Acuerdo Nacional.

El acuerdo persigue cuatro objetivos fundamentales. Para alcanzarlos, todos los peruanos de buena voluntad tenemos, desde el lugar que ocupemos o el rol que desempeñemos, el deber y la responsabilidad de decidir, ejecutar, vigilar o defender los compromisos asumidos. Estos son tan importantes que serán respetados como políticas permanentes para el futuro.

Por esta razón, como niños, niñas, adolescentes o adultos, ya sea como estudiantes o trabajadores, debemos promover y fortalecer acciones que garanticen el cumplimiento de esos cuatro objetivos que son los siguientes:

1. Democracia y Estado de Derecho

La justicia, la paz y el desarrollo que necesitamos los peruanos sólo se pueden dar si conseguimos una verdadera democracia. El compromiso del Acuerdo Nacional es garantizar una sociedad en la que los derechos son respetados y los ciudadanos viven seguros y expresan con libertad sus opiniones a partir del diálogo abierto y enriquecedor; decidiendo lo mejor para el país.

2. Equidad y Justicia Social

Para poder construir nuestra democracia, es necesario que cada una de las personas que conformamos esta socie-

dad, nos sintamos parte de ella. Con este fin, el Acuerdo promoverá el acceso a las oportunidades económicas, sociales, culturales y políticas. Todos los peruanos tenemos derecho a un empleo digno, a una educación de calidad, a una salud integral, a un lugar para vivir. Así, alcanzaremos el desarrollo pleno.

3. Competitividad del País

Para afianzar la economía, el Acuerdo se compromete a fomentar el espíritu de competitividad en las empresas, es decir, mejorar la calidad de los productos y servicios, asegurar el acceso a la formalización de las pequeñas empresas y sumar esfuerzos para fomentar la colocación de nuestros productos en los mercados internacionales.

4. Estado Eficiente, Transparente y Descentralizado

Es de vital importancia que el Estado cumpla con sus obligaciones de manera eficiente y transparente para ponerse al servicio de todos los peruanos. El Acuerdo se compromete a modernizar la administración pública, desarrollar instrumentos que eliminen la corrupción o el uso indebido del poder. Asimismo, descentralizar el poder y la economía para asegurar que el Estado sirva a todos los peruanos sin excepción.

Mediante el Acuerdo Nacional nos comprometemos a desarrollar maneras de controlar el cumplimiento de estas políticas de Estado, a brindar apoyo y difundir constantemente sus acciones a la sociedad en general.

SÍMBOLOS DE LA PATRIA

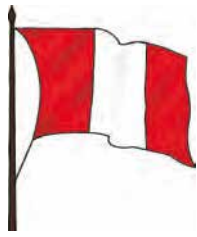

Bandera Nacional

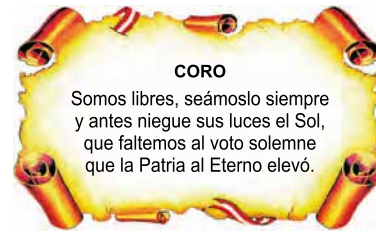

Himno Nacional



Escudo Nacional

DECLARACIÓN UNIVERSAL DE LOS DERECHOS HUMANOS

El 10 de diciembre de 1948, la Asamblea General de las Naciones Unidas aprobó y proclamó la Declaración Universal de Derechos Humanos, cuyos artículos figuran a continuación:

Artículo 1.-

Todos los seres humanos nacen libres e iguales en dignidad y derechos y (...) deben comportarse fraternalmente los unos con los otros.

Artículo 2.-

Toda persona tiene todos los derechos y libertades proclamados en esta Declaración, sin distinción alguna de raza, color, sexo, idioma, religión, opinión política o de cualquier otra índole, origen nacional o social, posición económica, nacimiento o cualquier otra condición. Además, no se hará distinción alguna fundada en la condición política, jurídica o internacional del país o territorio de cuya jurisdicción dependa una persona (...).

Artículo 3.-

Todo individuo tiene derecho a la vida, a la libertad y a la seguridad de su persona.

Artículo 4.-

Nadie estará sometido a esclavitud ni a servidumbre; la esclavitud y la trata de esclavos están prohibidas en todas sus formas.

Artículo 5.-

Nadie será sometido a torturas ni a penas o tratos crueles, inhumanos o degradantes.

Artículo 6.-

Todo ser humano tiene derecho, en todas partes, al reconocimiento de su personalidad jurídica.

Artículo 7.-

Todos son iguales ante la ley y tienen, sin distinción, derecho a igual protección de la ley. Todos tienen derecho a igual protección contra toda discriminación que infrinja esta Declaración (...).

Artículo 8.-

Toda persona tiene derecho a un recurso efectivo, ante los tribunales nacionales competentes, que la ampare contra actos que violen sus derechos fundamentales (...).

Artículo 9.-

Nadie podrá ser arbitrariamente detenido, preso ni desterrado.

Artículo 10.-

Toda persona tiene derecho, en condiciones de plena igualdad, a ser oída públicamente y con justicia por un tribunal independiente e imparcial, para la determinación de sus derechos y obligaciones o para el examen de cualquier acusación contra ella en materia penal.

Artículo 11.-

1. Toda persona acusada de delito tiene derecho a que se presuma su inocencia mientras no se pruebe su culpabilidad (...).
2. Nadie será condenado por actos u omisiones que en el momento de cometerse no fueron delictivos según el Derecho nacional o internacional. Tampoco se impondrá pena más grave que la aplicable en el momento de la comisión del delito.

Artículo 12.-

Nadie será objeto de injerencias arbitrarias en su vida privada, su familia, su domicilio o su correspondencia, ni de ataques a su honra o a su reputación. Toda persona tiene derecho a la protección de la ley contra tales injerencias o ataques.

Artículo 13.-

1. Toda persona tiene derecho a circular libremente y a elegir su residencia en el territorio de un Estado.
2. Toda persona tiene derecho a salir de cualquier país, incluso del propio, y a regresar a su país.

Artículo 14.-

1. En caso de persecución, toda persona tiene derecho a buscar asilo, y a disfrutar de él, en cualquier país.
2. Este derecho no podrá ser invocado contra una acción judicial realmente originada por delitos comunes o por actos opuestos a los propósitos y principios de las Naciones Unidas.

Artículo 15.-

1. Toda persona tiene derecho a una nacionalidad.
2. A nadie se privará arbitrariamente de su nacionalidad ni del derecho a cambiar de nacionalidad.

Artículo 16.-

1. Los hombres y las mujeres, a partir de la edad núbil, tienen derecho, sin restricción alguna por motivos de raza, nacionalidad o religión, a casarse y fundar una familia (...).
2. Sólo mediante libre y pleno consentimiento de los futuros esposos podrá contraerse el matrimonio.
3. La familia es el elemento natural y fundamental de la sociedad y tiene derecho a la protección de la sociedad y del Estado.

Artículo 17.-

1. Toda persona tiene derecho a la propiedad, individual y colectivamente.
2. Nadie será privado arbitrariamente de su propiedad.

Artículo 18.-

Toda persona tiene derecho a la libertad de pensamiento, de conciencia y de religión (...).

Artículo 19.-

Todo individuo tiene derecho a la libertad de opinión y de expresión (...).

Artículo 20.-

1. Toda persona tiene derecho a la libertad de reunión y de asociación pacíficas.
2. Nadie podrá ser obligado a pertenecer a una asociación.

Artículo 21.-

1. Toda persona tiene derecho a participar en el gobierno de su país, directamente o por medio de representantes libremente escogidos.
2. Toda persona tiene el derecho de acceso, en condiciones de igualdad, a las funciones públicas de su país.
3. La voluntad del pueblo es la base de la autoridad del poder público; esta voluntad se expresará mediante elecciones auténticas que habrán de celebrarse periódicamente, por sufragio universal e igual y por voto secreto u otro procedimiento equivalente que garantice la libertad del voto.

Artículo 22.-

Toda persona (...) tiene derecho a la seguridad social, y a obtener, (...) habida cuenta de la organización y los recursos de cada Estado, la satisfacción de los derechos económicos, sociales y culturales, indispensables a su dignidad y al libre desarrollo de su personalidad.

Artículo 23.-

1. Toda persona tiene derecho al trabajo, a la libre elección de su trabajo, a condiciones equitativas y satisfactorias de trabajo y a la protección contra el desempleo.
2. Toda persona tiene derecho, sin discriminación alguna, a igual salario por trabajo igual.
3. Toda persona que trabaja tiene derecho a una remuneración equitativa y satisfactoria, que le asegure, así como a su familia, una existencia conforme a la dignidad humana y que será completada, en caso necesario, por cualesquiera otros medios de protección social.

4. Toda persona tiene derecho a fundar sindicatos y a sindicarse para la defensa de sus intereses.

Artículo 24.-

Toda persona tiene derecho al descanso, al disfrute del tiempo libre, a una limitación razonable de la duración del trabajo y a vacaciones periódicas pagadas.

Artículo 25.-

1. Toda persona tiene derecho a un nivel de vida adecuado que le asegure, así como a su familia, la salud y el bienestar, y en especial la alimentación, el vestido, la vivienda, la asistencia médica y los servicios sociales necesarios; tiene asimismo derecho a los seguros en caso de desempleo, enfermedad, invalidez, viudez, vejez u otros casos de pérdida de sus medios de subsistencia por circunstancias independientes de su voluntad.
2. La maternidad y la infancia tienen derecho a cuidados y asistencia especiales. Todos los niños, nacidos de matrimonio o fuera de matrimonio, tienen derecho a igual protección social.

Artículo 26.-

1. Toda persona tiene derecho a la educación. La educación debe ser gratuita, al menos en lo concerniente a la instrucción elemental y fundamental. La instrucción elemental será obligatoria. La instrucción técnica y profesional habrá de ser generalizada; el acceso a los estudios superiores será igual para todos, en función de los méritos respectivos.
2. La educación tendrá por objeto el pleno desarrollo de la personalidad humana y el fortalecimiento del respeto a los derechos humanos y a las libertades fundamentales; favorecerá la comprensión, la tolerancia y la amistad entre todas las naciones y todos los grupos étnicos o religiosos, y promoverá el desarrollo de las actividades de las Naciones Unidas para el mantenimiento de la paz.
3. Los padres tendrán derecho preferente a escoger el tipo de educación que habrá de darse a sus hijos.

Artículo 27.-

1. Toda persona tiene derecho a tomar parte libremente en la vida cultural de la comunidad, a gozar de las artes y a participar en el progreso científico y en los beneficios que de él resulten.
2. Toda persona tiene derecho a la protección de los intereses morales y materiales que le correspondan por razón de las producciones científicas, literarias o artísticas de que sea autora.

Artículo 28.-

Toda persona tiene derecho a que se establezca un orden social e internacional en el que los derechos y libertades proclamados en esta Declaración se hagan plenamente efectivos.

Artículo 29.-

1. Toda persona tiene deberes respecto a la comunidad (...).
2. En el ejercicio de sus derechos y en el disfrute de sus libertades, toda persona estará solamente sujeta a las limitaciones establecidas por la ley con el único fin de asegurar el reconocimiento y el respeto de los derechos y libertades de los demás, y de satisfacer las justas exigencias de la moral, del orden público y del bienestar general en una sociedad democrática.
3. Estos derechos y libertades no podrán, en ningún caso, ser ejercidos en oposición a los propósitos y principios de las Naciones Unidas.

Artículo 30.-

Nada en esta Declaración podrá interpretarse en el sentido de que confiere derecho alguno al Estado, a un grupo o a una persona, para emprender y desarrollar actividades (...) tendientes a la supresión de cualquiera de los derechos y libertades proclamados en esta Declaración.

Comunicación

1



COMUNICACIÓN - Mi portafolio

DISTRIBUIDO GRATUITAMENTE POR EL MINISTERIO DE EDUCACIÓN - PROHIBIDA SU VENTA

1

Mi nombre es:

