Four Valleys Archive

Anthropology

2007

EPV Op. 05-15 Lot Forms 2007

Santiago Escobar Morales

Follow this and additional works at: <https://digital.kenyon.edu/honduras>



Part of the Archaeological Anthropology Commons

Recommended Citation

Escobar Morales, Santiago, "EPV Op. 05-15 Lot Forms 2007" (2007). *Four Valleys Archive*. Paper 96749.
<https://digital.kenyon.edu/honduras/96749>

This Lot Card is brought to you for free and open access by the Anthropology at Digital Kenyon: Research, Scholarship, and Creative Exchange. It has been accepted for inclusion in Four Valleys Archive by an authorized administrator of Digital Kenyon: Research, Scholarship, and Creative Exchange. For more information, please contact noltj@kenyon.edu.

Op/SubOp/Lot: 05/15/01

Ex. Unit A

Size (N x I) 1 X 1

Site: 007

Str 01

Initial Lot?

Prev. lot _____

Next lot _____

BGS: 0 - 1.15 CM

Initial elev.: NW 1016.19 NE 1016.25 SW 1016.30 SE 1016.36

Final elev.: NW 1015.02 NE 1015.07 SW 1015.03 SE 1015.04

Reference corner: NE

N 851.99

E 447.00

Deposit / Type

Relleno de Piedra plana

Soil type arcilloso

Munsell/Color cafe amarillento

Drawings _____

Contents 1 Frag de Obsidiana

11 Frag de piedra Toba

Photo/Digital _____

Description/Sketch (with measurements):

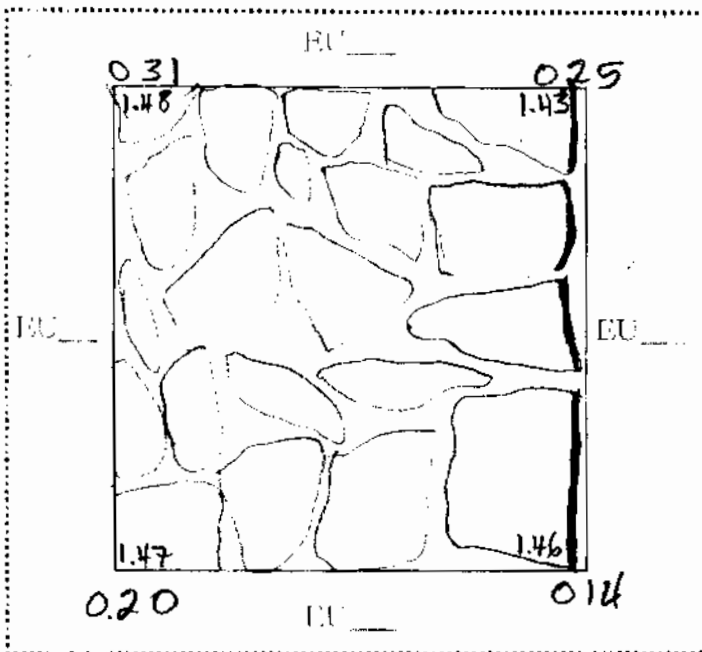

OP05/15 = Esta excavación se ubica en la parte superior de la estructura 01 del sitio el Paraiso con el objetivo de empujar parte de la super estructura de la ultima fase de construcción. En este lote trata el inicio y presencia de capas de piedra con mezcla de tierra color amarillento estas capas de Piedras planas es relleno compactado, el cual utilizan para cubrir la Fase de construcción antigua (blanco) ya que al tener una profundidad de 1.15 CM se aprecia un alineamiento de Piedra en el lado

este de la unidad, dando prisa para identificar una construcción anterior (ver dibujo) finaliza el lote con se aprecia el alineamiento de Piedra y que continua hacia ambos lados.

PAREP 2007 LOT FORM

Excavator S E M

Date 03/05/07

Op/SubOp/Lot: 05/15/02

Ex. Unit B

Size (NxE) 1 X 1

Site: 007 El Paraiso

Str 01

Initial Lot?

Prev. lot _____

Next lot _____

BGS: 0-1.25 CMTS

Initial elev.: NW 1016.12 NE 1016.19 SW 1016.22 SE 1016.30

Final elev.: NW 1015.84 NE 1015.02 SW 1015.85 SE 1015.03

Reference corner: NE

N 851.99

E 447.00

Deposit / Type

Releño de piedras planas

Soil type arcilloso

Munsell/Color cafe amarillento

Drawings _____

Contents Ningun artefacto

Photo/Digital _____

Description/Sketch (with measurements):

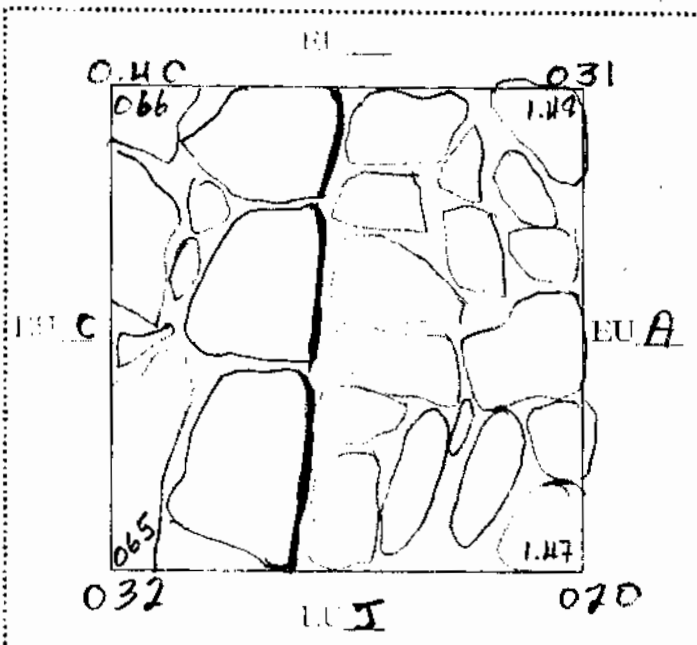

Se continua la excavación hacia el lado oeste en la unidad "A". En este lote aparecieron piedras alineadas con un Nivel más alto dando una idea que era la parte superior de una pared con un empedrado hacia el lado oeste, el cual se ve en la siguiente foto haciendo en las siguientes unidades se excavo hasta llegar al nivel de la grada que apareció en la unidad "B" y dio como resultado una Pared con un espesor de 1.30 CMTS de E-W.

Final del lote se excava en la

Describe que es una parte de la estructura de la excavación (Blanco)

Note refs

Op/SubOp/Lot: 05/15/03

Ex. Unit C

Size (NxEx) 1X1

Site: 007 81 Paraiso

Str 01

Initial Lot?

Prev. lot _____

Next lot _____

BGS: 0 - 0.30CM

Initial elev.: NW 1016.11 NE 1016.12 SW 1016.18 SE 1016.22

Final elev.: NW 1015.82 NE 1015.84 SW 1015.87 SE 1015.85

Reference corner: N.E

N 851.99

E 447.00

Deposit / Type Relleno de piedras plano

Soil type arcilloso

Munsell/Color cafe amarillento

Drawings _____

Contents Ningun artefacto

Photo/Digital _____

Description/Sketch (with measurements):

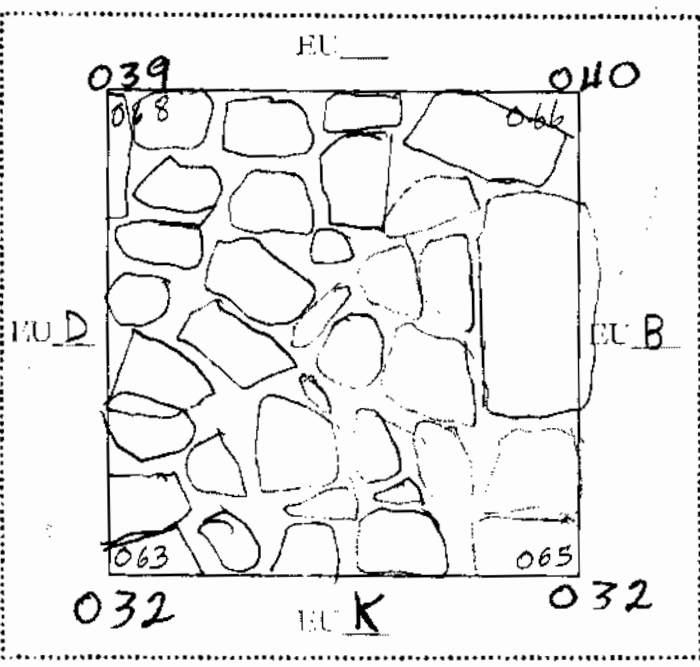

En esta unidad se excavo hasta llegar al nivel de la parte oeste de la unidad "B"

En este lote los capas de piedras Planas es relleno compactado y se llevo hasta el nivel de 0.30 CMTS de la superficie y llegamos a la parte superior de la pared encastros en la unidad "B"

Finalizo el lote cuando se llega al emplastillado que se supone es el la parte superior de blanco

Note refs _____

PAREP 2007 LOT FORM

Excavator S E M

Date 23/05/07

Op/SubOp/Lot: 05/15/04

Ex. Unit D

Size (NxEx) 1 X 1

Site: 001 81 Paraiso

Str 01

Initial Lot?

Prev. lot _____

Next lot _____

BGS: 0 - 0.35 CM

Initial elev.: NW 1016.05 NE 1016.11 SW 1016.15 SE 1016.18

Final elev.: NW 1015.81 NE 1015.82 SW 1015.82 SE 1015.87

Reference corner: NE

N 851.99

E 447.00

Deposit / Type

Relleno de piedras planas

Soil type arcilloso

Munsell/Color cafe amarillento

Drawings _____

Contents

Ningun artefacto

Photo/Digital _____

Description/Sketch (with measurements):

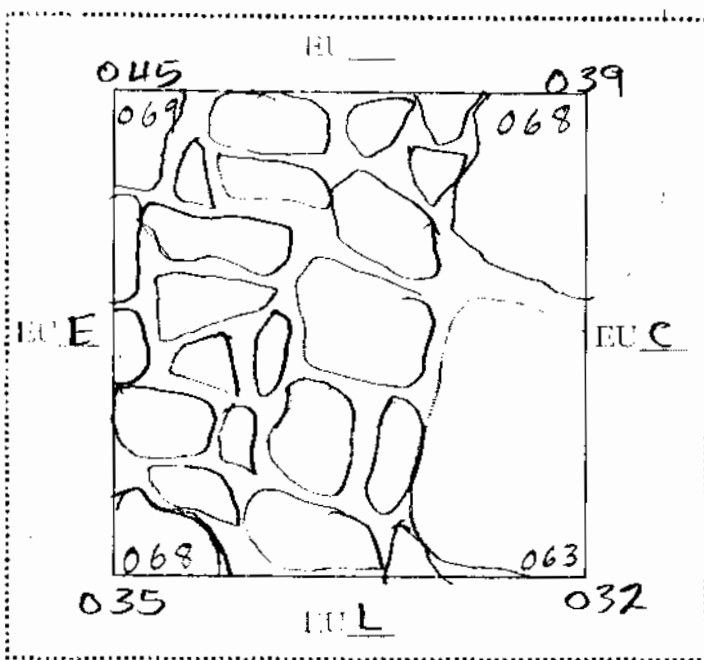

En este lote se excavo hasta llegar a una Profundidad de 030 CMTS encima del empedrado que aparece en la senidad "C"

Tambien en Todo el lote es en relleno de Piedras planas con mezcla todo color amarillento

Note refs _____

Op/SubOp/Lot: 05/15/05

Ex. Unit 5

Size (NxH) 1 X 1

Site: 007 81 porairo

Str 01

Initial Lot?

Prev. lot _____

Next lot _____

BGS: 0 - 1.45

Initial elev.: NW 1016.25 NE 1015.93 SW 1016.36 SE 1015.98

Final elev.: NW 1015.07 NE 1014.55 SW 1015.04 SE 1014.60

Reference corner: NE

N: 851.99

E: 447.00

Deposit / Type

Relleno de piedras planas

Soil type arcilloso

Munsell/Color café amarillento

Drawings _____

Contents 7 ceramicos

85 Frag de piedra de Toba

Photo/Digital _____

Description/Sketch (with measurements):

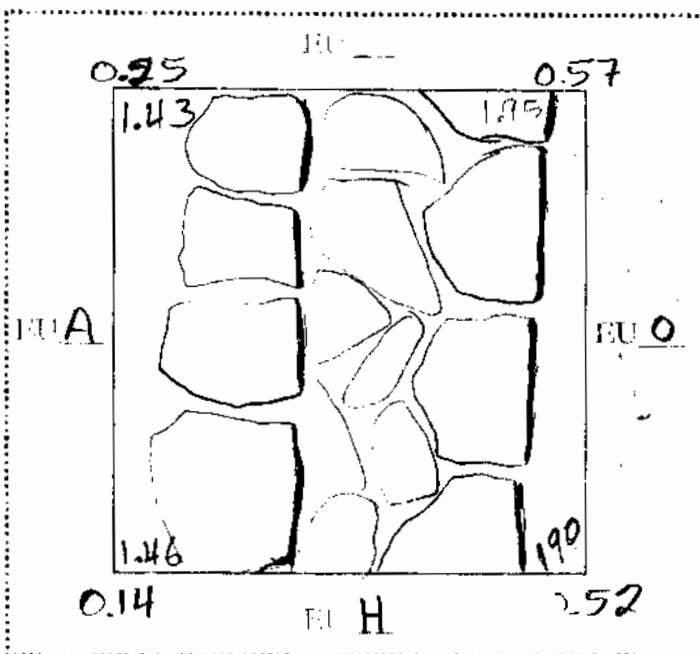

En esta unidad se excava hasta llegar a las supuestas gradas del edificio Blanco. Las piedras de las gradas son rústicas como las del edificio antes mencionada.

En este lote el relleno es de piedras planas compactado hasta llegar a las supuestas gradas de Blanco. Finaliza el lote cuando se edifican bien las gradas, entonces el relleno de piedras planas fue lo que cubrió el edificio de Blanco, etc.

Note refs _____

08/11/08 en la zona Q.E.-B'

2 Muestras de Tierra

1 Pieza de Jade batán

1 Fragmento de estirpe de la zona

11 Fragmentos de cerámica 6-bogorocque 1 - 2000

23 Fragmentos de cerámica 69-bogorocque 1 - 21000

1 Fragmento de cerámica Muestras de Carbon

2 Fragmentos de hueso de animal

1 Fragmento de cerámica Muestras de Sarcos

Muestras de Sarcos

Op/SubOp/Lot: 05/15/06

Ex. Unit E

Size (NxEx) 1 X 1

Site: 001 El paraiso

Str 01

Initial Lot?

Prev. lot _____

Next lot _____

BGS: 0-1.30

Initial elev.: NW 1015.98 NE 1016.05 SW 1016.09 SE 1016.15

Final elev.: NW _____ NE 1015.81 SW 1015.81 SE 1015.82

Reference corner: NE

N 851.99

E 447.00

Deposit / Type Relleno de piedras planas compactado

Soil type arcilloso

Munsell/Color cafe amarillento

Drawings _____

Contents Ningun artefacto

Photo/Digital _____

Description/Sketch (with measurements):

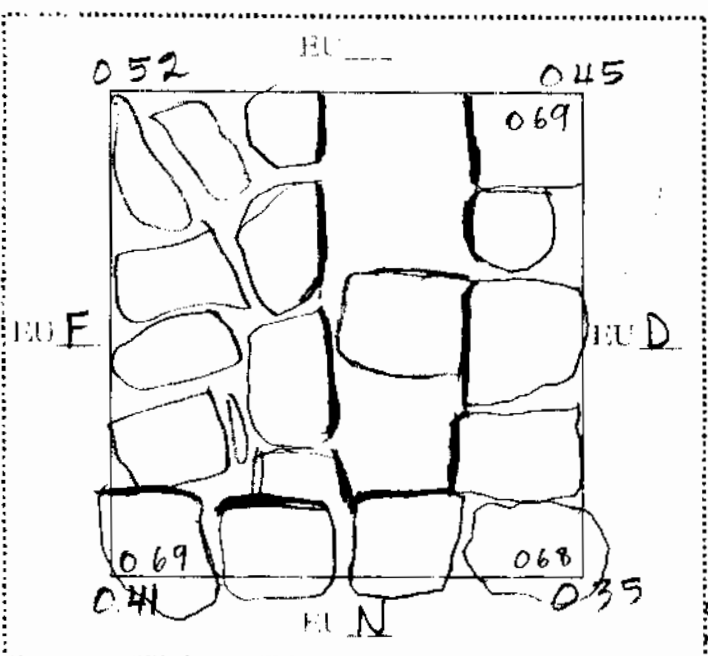

Se continua la excavacion y en este lote aparece despues de quitar los copos de piedra plana como relleno aparecen un alineamiento de piedras rusticas a una altura de este a oeste basico en forma de la siguiente manera en la unidad.

Final del lote aparece otro alineamiento de Piedra rustica de Norte - Sur donde se tiene una idea de que sea borde de relleno, ya que las piedras en todo el lote es relleno de este

Note refs _____

Op/SubOp/Lot: 05/15/07

Ex. Unit N

Size (NxF) 1 X 1

Site: 001 81 Paraiso

Str 01

Initial Lot?

Prev. lot _____

Next lot _____

BGS: 0-0.40CM

Initial elev.: NW 1016.09 NE 1016.15 SW 1016.28 SE 1016.25

Final elev.: NW 1015.81 NE 1015.82 SW 1015.86 SE 1015.88

Reference corner N.E.

N 851.99

E 447.00

Deposit / Type

Relleno de piedras planas

Soil type

arcilloso

Munsell/Color

cafe amarillento

Drawings _____

Contents

Ningun artefacto

Photo/Digital _____

Description/Sketch (with measurements):

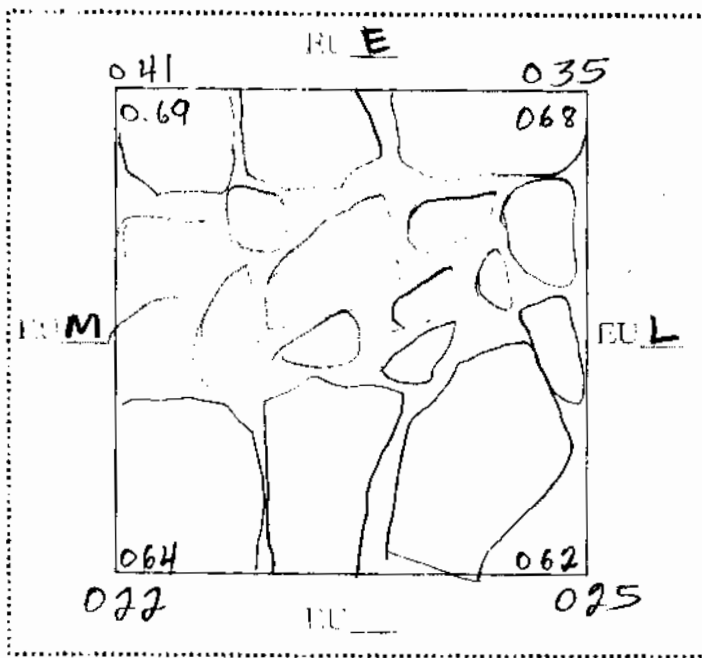

En este lote al quitar las capas de relleno de piedras planas aparecio un empedrado de piedras sueltas a nivel de superficie del alineamiento de piedras que aparece en la unidad "E".
 Final del lote es cuando aparece algo firme

Note refs _____

PAREP 2007 LOT FORM

Excavator S E M

Date 25/05/07

Op/SubOp/Lot: 05/15/08

Ex. Unit L

Size (NxL) 1 X 1

Site 001 El Paraiso

Str 01

Initial Lot?

Prev. lot _____

Next lot _____

BGS: 0 - 0.40CM

Initial elev.: NW 1016.15 NE 1016.18 SW 1016.25 SE 1016.19

Final elev. NW 1015.86 NE 1015.87 SW 1015.88 SE 1015.92

Reference corner: NE

N 851.99 E 447.00

Deposit / Type

Relleno de Piedras / planas compactada

Soil type arcilloso

Munsell/Color cafe amarillento

Drawings _____

Contents Ninguna artefacto

Photo/Digital _____

Description/Sketch (with measurements):

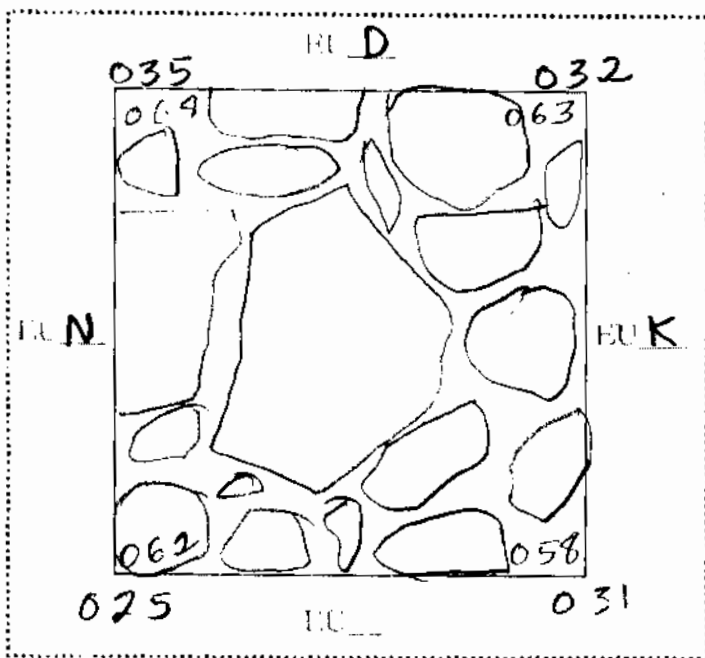

En esta unidad se excavo al nivel de la unidad "N" en donde tambien aparece el empedrado mestico como su prestantemente el piso de la super estructura de blanco. Final del lote es cuando se confirma que el emplantillado de Piedras mestico pertenece al mismo que se a encontrado en otras unidades.

Note refs _____

Op/SubOp/Lot: 05/15/09

Ex. Unit K

Size (NxE) 1 X 1

Site: 001 El Paraiso

Str 001

Initial Lotr

Prev. lot _____

Next lot _____

BGS: 0 - 040CM

Initial elev.: NW 1016.18 NE 1016.22 SW 1016.19 SE 1016.29

Final elev.: NW 1015.87 NE 1015.85 SW 1015.65 SE 1015.96

Reference corner: NE

N 851.99 E 447.00

Deposit / Type Repleno de Piedras, planas compactado

Soil type arcilloso

Munsell/Color cafe amarillento

Drawings _____

Contents Ningun artefacto

Photo/Digital _____

Description/Sketch (with measurements):

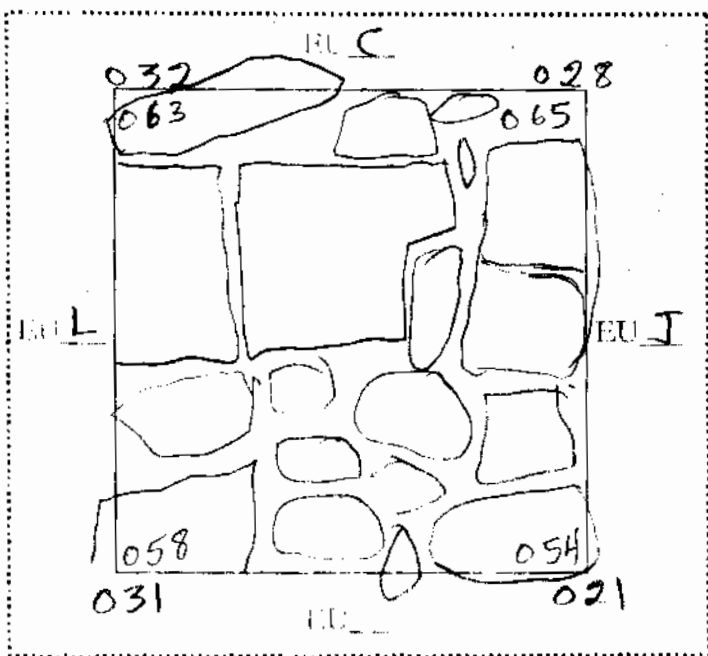

Se continuo la excavación en la unidad "K" con el objetivo de saber si dicho empedrado que apareció en la unidad L, N, D, C, continuo hacia el este el cual se encuentra en mismo Nivel, Tiembre es de piedras rústicas y no bien echo, pero esto se debe a la destrucción masiva de la moqueusa en los años 70

Note refs _____

Op/SubOp/Lot: 05/15/10

Ex. Unit J

Size (NxP) 1 X 1

Site: 002 El Paraíso

Str 01

Initial Lot

Prev. lot _____

Next lot _____

BGS: 0 - 1.40 CM⁹

Initial elev.: NW 1016.22 NE 1016.30 SW 1016.29 SE 1016.37

Final elev.: NW 1015.85 NE 1015.03 SW 1015.96 SE 1015.03

Reference corner: NE

N 851.99 E 447.00

Deposit / Type Relleno de Piedras planas compactado

Soil type arcillosa

Munsell/Color café amarillento

Drawings _____

Contents ningun artefacto

Photo/Digital _____

Description/Sketch (with measurements):

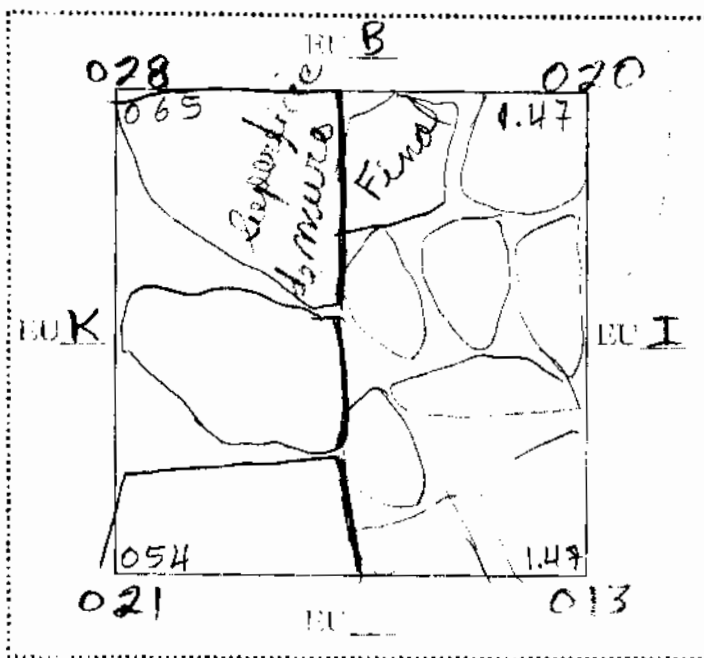

En esta unidad apareció de Norte o Sur a meditaciones de la unidad, la continuidad de las piedras alineadas que apareció en la unidad "B" y se continúa la excavación en el lado este hasta llegar al final del muro el cual está empedrado en el empedrado de una fronda o andén, pero es un empedrado rústico. Final del lote es a 1.40 CM⁹s de la superficie en donde apareció el empedrado rústico igual a de las otras unidades

Note refs _____

Op/SubOp/Lot: 05/15/11

Ex. Unit F

Size (N x L) 1 X 1

Site 007 El Porcino

Str 01

Initial Lot?

Prev. lot _____

Next lot _____

BGS: 0 - 1.15 CM

Initial elev.: NW 1015.80 NE 1015.98 SW 1015.95 SE 1016.09

Final elev.: NW _____ NE _____ SW 1015.74 SE 1015.81

Reference corner NE

N 851.99

E 447.00

Deposit / Type Relleno de Piedras Planas compactada

Soil type arcilloso

Munsell/Color cofe amarillento

Drawings _____

Contents Ningun artefacto

Photo/Digital _____

Description/Sketch (with measurements):

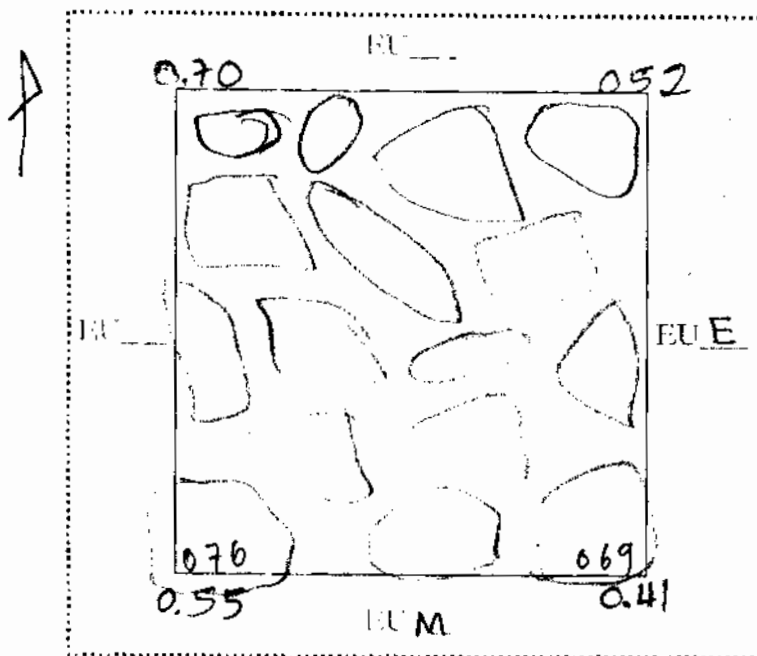

En esta unidad se encontro en el lado Sur la continuacion de la parte superior de las piedras alineadas que aparecio en la unidad "E" y el resto de la unidad es relleno de piedras de rio suelta hasta una profundidad de 1.15 CMTS de la superficie. Llegando a un empedrado de Piedras reslicas de rio compacta. Final del lote es cuando aparece este empedrado firme, dandolas la idea que pertenece a una belda de relleno suelta.

Note refs _____

Op/SubOp/Lot: 05/15/12

Ex. Unit M

Size (NxH) 1 X 1

Site: 001 El Pominso

Str 01

Initial Lot:

Prev. lot _____

Next lot _____

BGS: 0 - 050.CM

Initial elev.: NW 1015.95 NE 1013.79 SW 1016.17 SE 1016.28

Final elev.: NW 1015.74 NE 1015.81 SW 1015.57 SE 1015.86

Reference corner: NE

N 851.99

E 447.00

Deposit / Type Repleno de Piedra / ptarros compactada

Soil type arcilloso

Munsell/Color cafe amarillento

Drawings _____

Contents Ningun artefacto

Photo/Digital _____

Description/Sketch (with measurements):

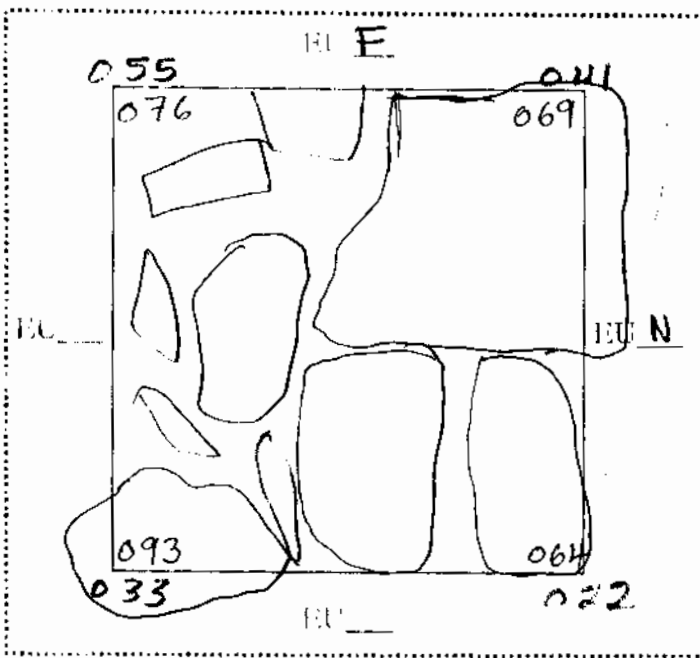

En esta unidad se observa la parte colapsada de la Plataforma encontrado, en la parte superior del macizo 1 lo supuestamente pertenece a blanco. Final del lote es 050 CMTS de Profundidad cuando mas damos cuenta que aparece el empiezo de a piso de super estructura de blanco colapsada.

Note refs _____

Op/SubOp/Lot: 05/15/13'

Ex. Unit I

Size (NxL) 1 x 1

Site: 001 El Perrino

Str 01

Initial Lot:

Prev. lot _____

Next lot _____

BGS: 0 - 140 CMY S

Initial elev.: NW 1016.30 NE 1016.36 SW 1016.37 SE 1016.45

Final elev.: NW 1015.03 NE 1015.04 SW 1015.03 SE 1015.05

Reference corner: NE

N 851.99

E 447.00

Deposit / Type Repleno de Piedras Planas compactada
Soil type arcilloso Munsell/Color cafe amarillento

Drawings _____ Contents Frag. de Piedra de Toba

Photo/Digital _____

Description/Sketch (with measurements):

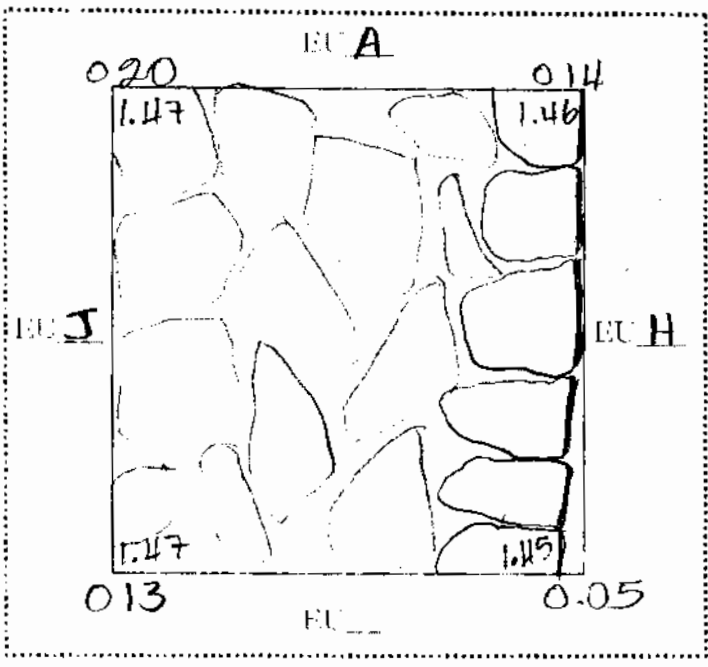

En esta unidad aparecio la continuacion de la parte superior del empedrado y del muro que aparecio en la unidad "A" en el lado este de la unidad. es la continuacion del andén Este alineamiento de piedras continua hacia el Sur y Norte o sea que continua hacia ambos lados.
Este andén mide de ancho 1.30m

Note refs _____

Op/SubOp/Lot: 05/15/14

Ex. Unit H

Size (NxF) 1 X 1

Site: 001 El Paraiso

Str 01

Initial Lot? 1

Prev. lot _____

Next lot _____

BGS: 0 - 1.90

Initial elev.: NW 1016.36 NE 1015.98 SW 1016.45 SE 1016.16

Final elev.: NW 1015.04 NE 1014.60 SW 1015.05 SE 1014.55

Reference corner: NE

N 851.99

E 447.00

Deposit / Type Releño de Piedras, planas compactado

Soil type arcilloso

Munsell/Color caje amarillento

Drawings _____

Contents Frag de piedras de Toba

Photo/Digital _____

Description/Sketch (with measurements):

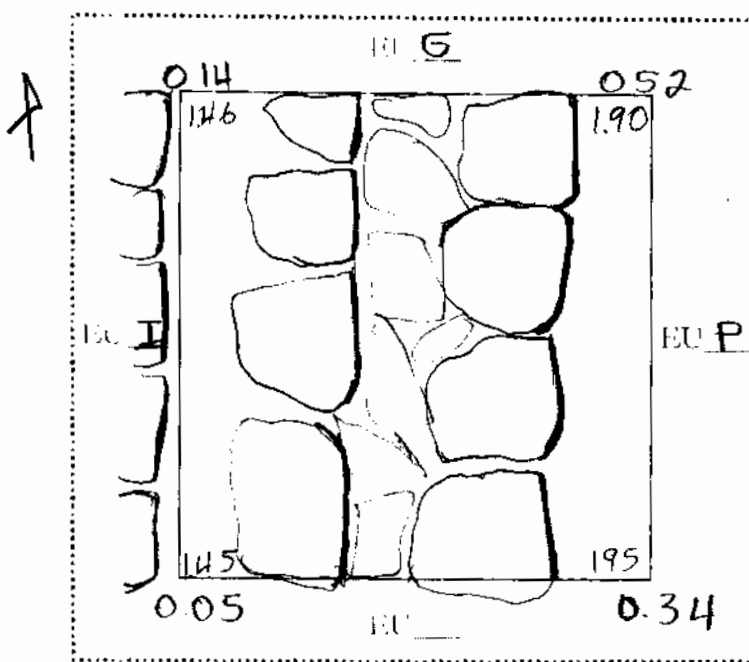

En esta unidad se descubren las
 gradas que continúan hacia
 el lado este del montículo
 supuesta mente son las gradas
 de blanco ya que el tipo de
 Piedra son masticas y la
 arquitectura es similar a la
 del edificio de Blanco.
 hasta esta unidad se tiene 1
 muro de 0.90 CMDS y 3 gradas
 los cuales aparecen en la unidad
 H" y se puede oír mejor por con
 tinúan los gradas hacia abajo
 en el lado este del montículo

Op/SubOp/Lot: 05/15/15/15

Ex. Unit 0

Size (NXL) 1 X 1

Site 001 El Paraíso

Str 01

Initial Lot

Prev. lot _____

Next lot _____

BGS: 0 - 1.50

Initial elev.: NW 1015.93 NE 1015.27 SW 1016.36 SE 1015.98

Final elev.: NW 1014.55 NE 1014.17 SW 1014.60 SE 1014.13

Reference corner: N-E

N 851.98 E 447.00

Deposit / Type Relleno de piedras planas compactada

Soil type arcilloso

Munsell/Color cafe amarillento

Drawings _____

Contents =Frang de Piedra de Taba

Photo/Digital _____

Description/Sketch (with measurements):

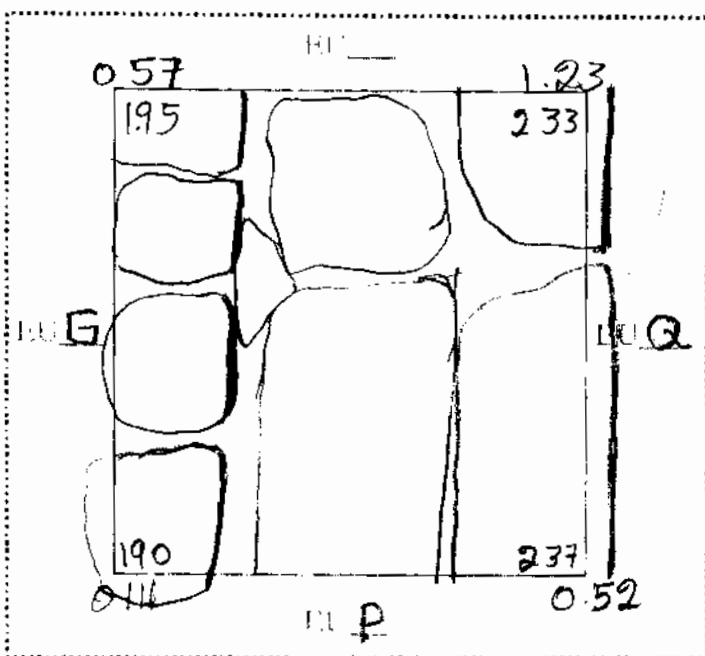

En esta unidad se descubre 1 Grada mas y otra Grada un poco mas ancha las Gradas antes descubiertas en son de 0.30 CMTS de alto por 0.40 CM de ancha, pero esta ultima tiene 0.80 CMTS de ancha por 0.40 CMTS de alto muy diferente a las demas y se puede decir que continuan hacia abajo del monticulo entonces se continua la excavacion en la siguiente unidad.

Note refs _____

PAREP 2007 LOT FORM

Excavator S.E.M

Date 30/05/07

Op/SubOp/Lot: 05/15/16

Ex. Unit P

Size (NxL) 1 X 1

Site 001 El Paraiso

Str 01

Initial Lot?

Prev. lot _____

Next lot _____

BGS: 0 - 1.10

Initial elev.: NW 1015.98 NE 1015.36 SW 1016.16 SE 1015.52

Final elev.: NW 1014.60 NE 1014.14 SW 1014.55 SE 1014.13

Reference corner: NE

N 851.99 E 447.00

Deposit / Type

Relleño de piedras planas compactado

Soil type

arcilloso

Munsell/Color

cafe amarillento

Drawings _____

Contents

Frag de Piedras Tabo

Photo/Digital _____

Description/Sketch (with measurements):

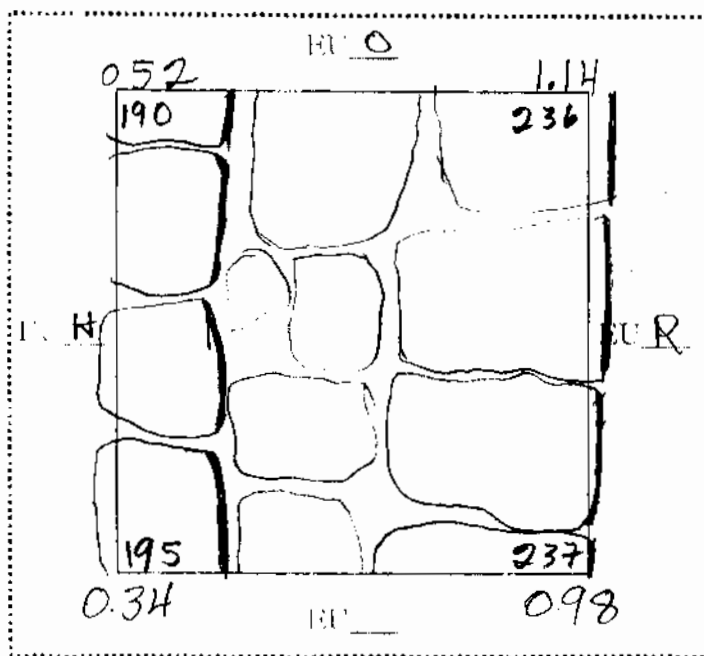

En esta unidad el lote se sacó hacia el nivel de los Grados descubiertos en la unidad "0"

En toda el lote se puede observar capas de Tierra con piedras Planas algunas en forma de Colapso y otras como protegiendo a la estructura de blanco. a esto le llamamos relleno compactado.

Note refs _____

Op/SubOp/Lot: 05/15/17

Ex. Unit A

Size (NxF) 1 X 1

Site: 007 El Paraiso

Str 01

Initial Lot?

Prev. lot _____

Next lot _____

BGS: 0 - 130

Initial elev.: NW 1015.27 NE 1014.80 SW 1015.36 SE 1014.77

Final elev. NW 1014.17 NE 1013.18 SW 1014.14 SE 1013.18

Reference corner: NE

N 851.99

E 447.00

Deposit / Type Relleno de piedras planas compactado

Soil type arcilloso

Munsell/Color cafe amarillento

Drawings _____

Contents Frang. de Piedra de Toba

Photo/Digital _____

Description/Sketch (with measurements):

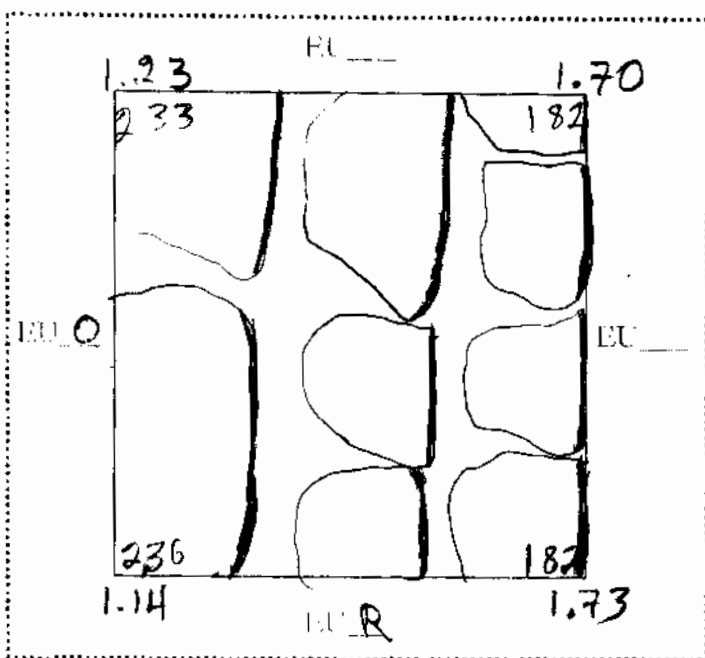

En esta unidad aparecen 3 estrados mas y el ferial aparece en empedrado de piedras de rio con mezcla de piedras planas lo cual significa que pueda haber hecho un arden. pero tenemos que confirmar excavado otras unidades, ya que en contenido de este lote todo se ve calapsado. y es posible que los demas estrados fueron destruidos por maquina en los años 70

Note refs _____

PARIP 2007 LOT FORM

Excavator SEM

Date 2/06/07

Op/SubOp/Lot: 05/15/18

Ex. Unit R

Size (NxF) 1 X 1

Site: 001 S/ Paraiso

Str 01

Initial Lot?

Prev. lot _____

Next lot _____

BGS: 0 - 1.30
(1016.50)

Initial elev.: NW 1015.36 NE 1014.77 SW 1015.52 SE 1014.86

Final elev.: NW 1013.67 NE 1013.18 SW 1013.75 SE 1013.19

Reference corner: NE

N 851.99

E 447.00

Deposit / Type

Repleno de piedras planas compactada

Soil type

arcilloso

Munsell/Color

cafe amarillento

Drawings _____

Contents

Frag de piedra de Taba

Photo/Digital _____

Description/Sketch (with measurements):

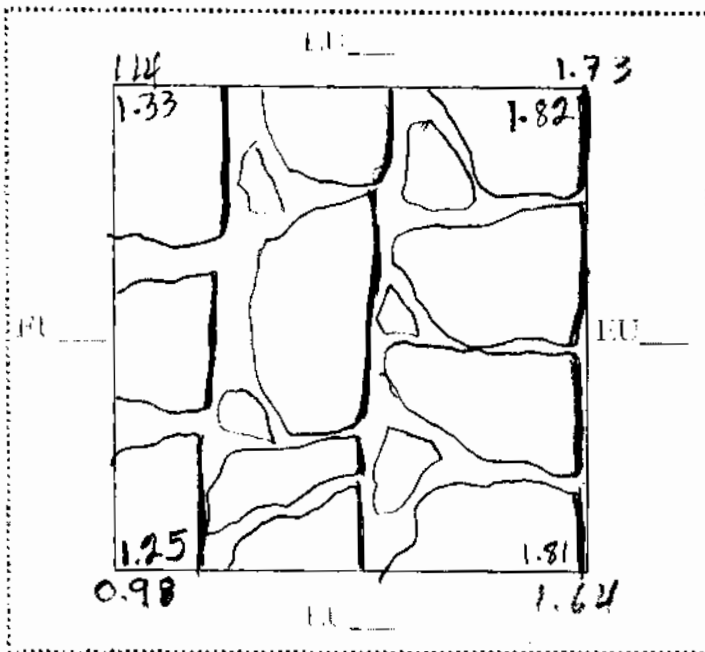

Esta unidad se ubica en el lado sur de la unidad "A" con el objetivo de ver la continuidad de las Gradadas descubiertas en la unidad "R". También se observa el relleno colapsado y compactado en todo el lote, hasta esta unidad Tenencias.

Note refs _____

Op/SubOp/Lot: 05/15/19

Ex. Unit S

Size (NxF) 1 X 1

Site: 001 El Paraiso

Str 01

Initial Lot?

Prev. lot _____

Next lot _____

BGS: 0 - 1.40

Initial elev.: NW 1014.55 NE 1013.63 SW 1014.77 SE 1013.95

Final elev.: NW 1012.63 NE 1011.92 SW 1011.93 SE 1011.93

Reference corner: NE

N 851.91

E 447.00

Deposit / Type

Relleno de Piedras Salpstradas

Soil type

tierra mezclada

Munsell/Color

cafe mezclada

Drawings

Contents 15 Frag de Tabo

Photo Digital

Description/Sketch (with measurements):

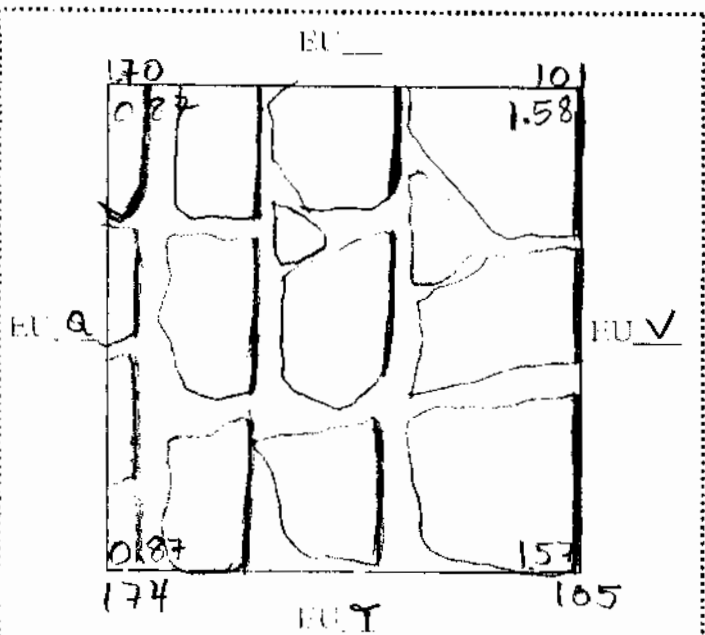

En esta unidad se continuo la excavacion quitando capas de relleno de piedras planas Galassadas por maquinaria hasta llegar a la castimada de los estrados los cuales ligan en forma continua hacia abajo, Teniendo una profundidad de superficie 1.40 CMTS se detectan 3 escalones mas y Teniendo la evidencia de que se contina hacia el sur de la unidad se reanuda la excavacion.

Note: en la Estrada # 8 de arriba hacia abajo se observan 2 lineas de piedra clavadas que descansan sobre un relleno de piedras de rio el cual Tenia un Nivel de 1.58 de la Estrada es un mason que se supone cubria la zona de Estrada.

Op/SubOp/Lot: 05/15/20

Ex. Unit T

Size (NxEx) 1 x 1

Site: 001 El Perrero

Str 01

Initial Lot?

Prev. lot _____

Next lot _____

BGS: 0 - 1.39

Initial elev.: NW 1013.26 NE 1012.26 SW 1013.36 SE 1012.82

Final elev.: NW 1012.64 NE 1011.93 SW 1012.63 SE 1011.94 \rightarrow 1013.50

Reference corner: NE

N 851.99

E 447.00

Deposit / Type Relleno de Piedras calapsada

Soil type Tierra Reuelta

Munsell/Color cafe mezclada

Drawings

Contents 32 Frag de Taba

Photo/Digital

Description/Sketch (with measurements):

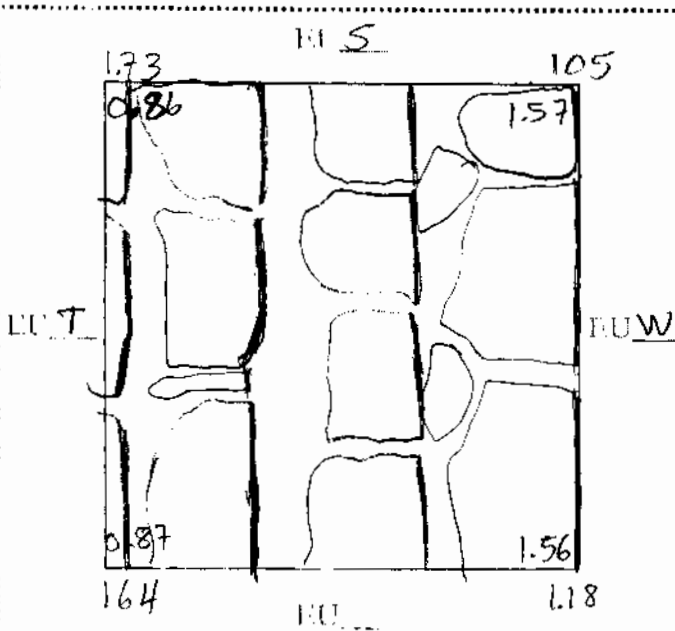

Se continuo la excavacion hacia el sur de la unidad "S" con el objetivo de obtener la continuidad de las estradas. En este lote se sacaron varias capas de piedras planas de relleno calapsado y compactado.

Final del lote se observo aparicion de la base de las piedras, pero observandose a nivel Bajado de la Estrada # 8 un descanso de piedra para un

de ser lo cual cubria los siguientes trozos hacia abajo

Nota: La Estrada # 8 esta asentada en relleno compactado de ser lo cual hace mas alto el escalon

Op/SubOp/Lot: 05/15/21

Ex. Unit V

Size (NxF) 1 X 1

Site: 001 81 Paraiso

Str 01

Initial Lot?

Prev. lot _____

Next lot _____

BGS: 0 - 1.35

Initial elev.: NW 1012.99 NE 1012.19 SW 1012.95 SE 1012.26

Final elev.: NW 1011.67 NE 1011.07 SW 1011.71 SE 1011.12

Reference corner: NE

N 851.99

E 447.00

Deposit / Type

Repleno de piedras Golapada. Por Maquinaria

Soil type Tierra Requejeta

Munsell/Color cafe mezclada

Drawings _____

Contents

21 Frag de piedra de Toba

Photo/Digital _____

Description/Sketch (with measurements):

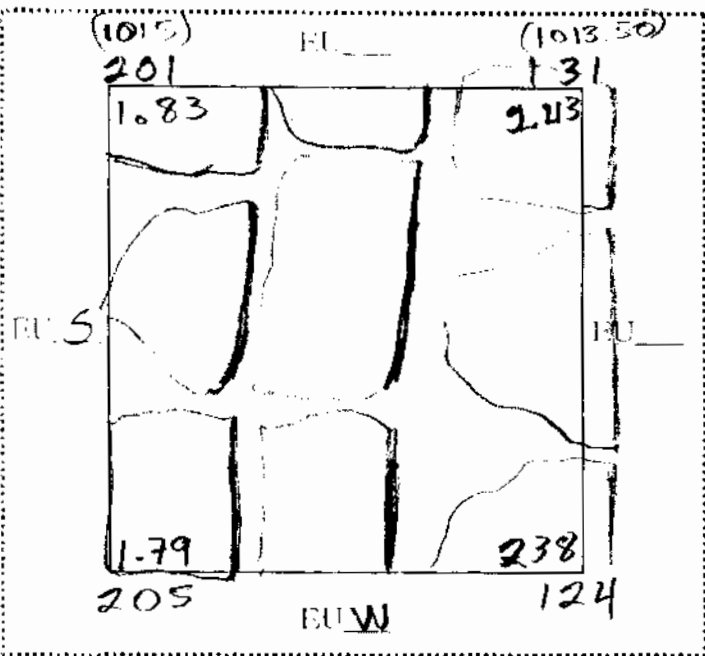

Se excavo hasta llegar al Nivel de las Gradadas, localizando en Toda el lote los capas de piedras planas Golapadas por la maquina y en esta unidad se observa que las Gradadas continuan hacia abajo, en forma consecutivos

Op/SubOp/Lot: 05/15/22

Ex. Unit W

Size (NxEx) 1 X 1

Site: 001 86 Paraiso

Str 01

Initial Lot?

Prev. lot _____

Next lot _____

BGS: 0 - 1.40

Initial elev.: NW 1012.95 NE 1012.26 SW 1012.82 SE 1012.24

1013.50

Final elev.: NW 1011.67 NE 1011.07 SW 1011.71 SE 1011.12

Reference corner: NE

N 851.99

E 447.00

Deposit / Type

Releño de piedras / Galapsada por Maquinas

Soil type

Tierra resuelto con humus

Munsell/Color

cafe amarillento

Drawings _____

Contents

26 Frag de Piedra de Taba

Photo/Digital _____

Description/Sketch (with measurements):

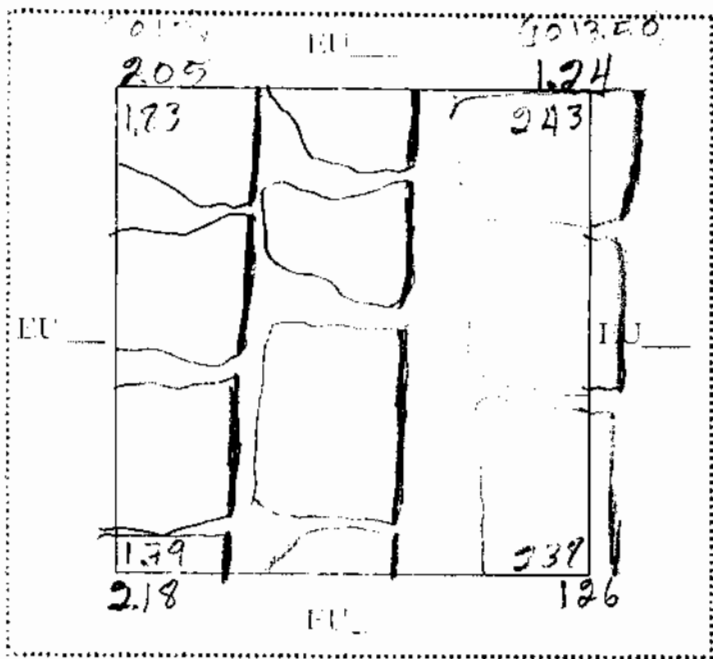

Tambien en este lote se
 excavaron capas de releño
 de piedras finas Galapsada
 abarcando la vuelta de la
 Maquina a la
 En esta unidad se representa
 la continuidad de la tierra
 de arriba hacia abajo

Op/SubOp/Lot: 05/15/23

Ex. Unit X

Size (NxF) 1 X 1

Site: 007 81 Porcaino

Str 01

Initial Lot?

Prev. lot _____

Next lot _____

BGS: 0 - 115 CM

Initial elev.: NW 1012.19 NE 1012 SW 1012.26 SE 1012.02

Final elev.: NW 1011.07 NE 1010.81 SW 1011.12 SE 1010.76

Reference corner: NE

N 851.98

E 477.00

Deposit / Type

Piedra Galopada / Reveltas por Maquinaria

Soil type humus revuelto

Munsell/Color 6.0/1.5/1.0 con amarilla

Drawings _____

Contents 15 Fragmentos de Piedra de Tabla.

Photo/Digital _____

Description/Sketch (with measurements):

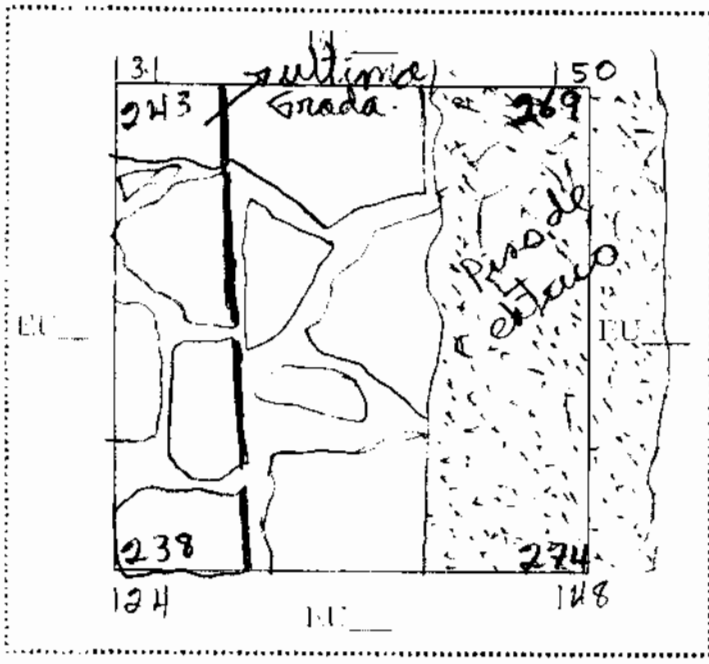

En esta unidad se excavo hasta llegar al descanso de la Grada sabiendo este ultimo a calan en descanso o anden con rasgos de piso de estuco.

Esto quiero decir que tenemos un anden con estuco y que dicho anden continuaba hacia el este del manifiesto.

Entonces se decidió excavar en una unidad mas hacia el este.

En este lote son copas de piedras con evidencia de colapso. (Beltrame)

Op/SubOp/Lot: 05/15/24

Ex. Unit Y

Size (NxEx) 1 X 1

Site: 001 El Porcino

Str 01

Initial Lot?

Prev. lot _____

Next lot _____

BGS: 0 - 120 CM

Initial elev.: NW 1012.26 NE 1012.02 SW 1012.24 SE 1012.00

Final elev.: NW 1011.07 NE 1010.81 SW 1011.12 SE 1010.76

Reference corner: NE

N 851.99

E 447

Deposit / Type

Piedras Galapagos Repletas por Moquinaria

Soil type Tierra Reuelta de humus

Munsell/Color Cafe con mescla de amarillo

Drawings _____

Contents Ningun artefacto

Photo/Digital

Description/Sketch (with measurements):

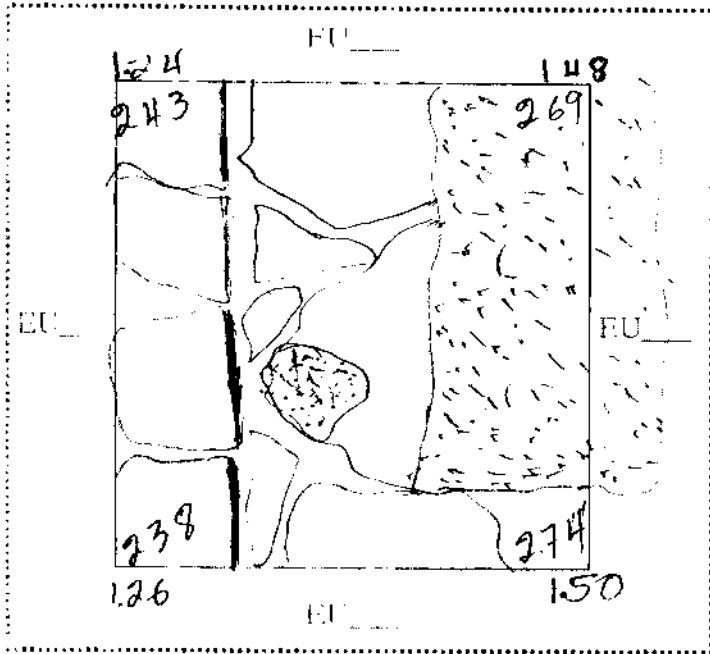

Se excavo en esta unidad con el objetivo de descubrir la continuidad del andén y ver el piso de estuco. Este piso de estuco continua unos 0.80 cms hacia el Sur pero finaliza y aparece un empinado a Nivelado el cual es la Base del Piso de estuco de este andén o decoración, ver dibujo. En este lote tambien se encuentran las capas de piedra que se hacen de barro para ser usado

Op/SubOp/Lot: 05/15/25

Ex. Unit Z

Size (Nxl) 1 x 1

Site: 007 81 Paraiso

Str 01

Initial Lot?

Prev. lot _____

Next lot _____

BGS: 0 - 1.10 CM

Initial elev.: NW 1012.00 NE 1011.85 SW 1012.02 SE 1011.77

Final elev.: NW 1010.81 NE 1010.75 SW 1010.81 SE 1010.74

Reference corner NE

N 851.99

E 447.00

Deposit / Type

Repleno de Piedra Suelta Excavación Paraiso (200

Soil type humus Revuelto

Munsell/Color cafe revuelto con afro.

Drawings _____

Contents Ningun artefacto

Photo/Digital _____

Description/Sketch (with measurements):

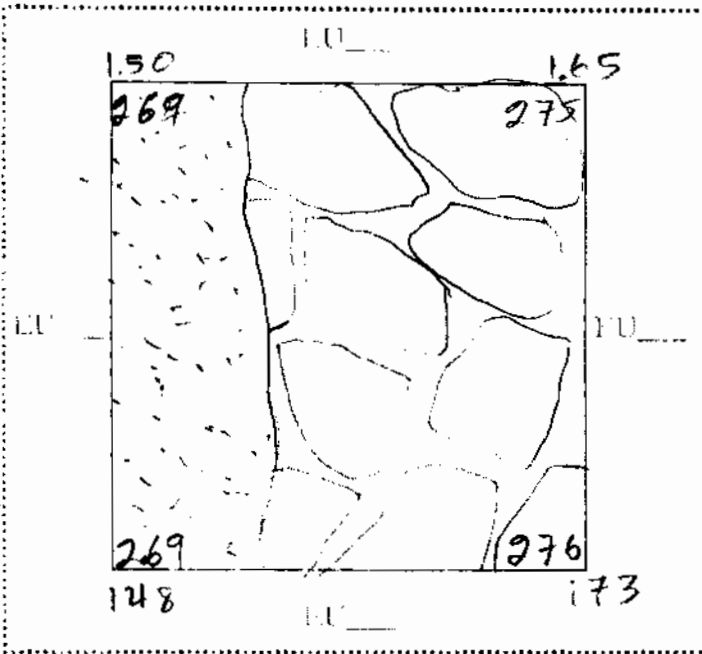

En esta unidad se excavo
 la canda el relleno de piedras
 Revuelto de la excavacion del
 año anterior de Paraiso,
 Roberto no descubria el piso
 de estuco. Llego a poco centi-
 metros este año se encontro
 un pedazo de estuco. Este
 este a un metro y es todo el
 cenida de un año. Este es
 a Nivel de piso de estuco se
 encontro el Basamento de ma-
 mo es de piedra plomada se
 supone que este sistema de can-
 do fue en un tiempo el nivel

Op/SubOp/Lot: 05/15/26

Ex. Unit AA

Size (N x L) 1 X 1

Site: 001 El Paraiso

Str 07

Initial Lot?

Prev. lot _____

Next lot _____

BGS: 0 - 2.00 MTS

Initial elev.: NW 1015.20 NE 1015.80 SW 1015.38 SE 1015.95

Final elev.: NW 1013.45 NE 1013.77 SW 1013.43 SE 1013.74

Reference corner: NE

N 851.99

E 447

Deposit / Type

Relevo de Piedras Colapsadas

Soil type arcilloso

Munsell/Color Café

Drawings _____

Contents Ninguno

Photo/Digital _____

Description/Sketch (with measurements):

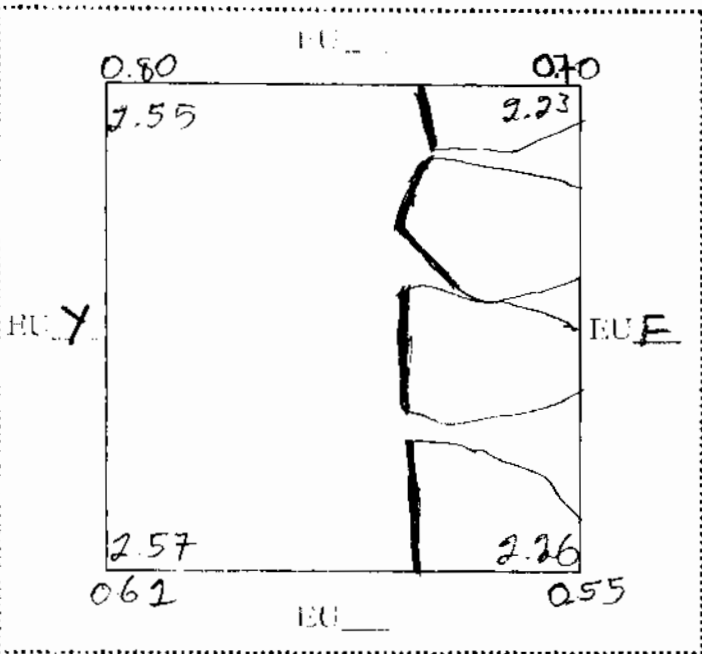

En este lote de la unidad "AA" se llego a un profundidad de 200 MTS de la superficie solo haciendo relleno de piedras de río sueltas y llegando a ser sucepto a de de la construcción de Blanco, el cual se observan que fue protegido con baldas de relleno ya que se puede ver algunas baldas de piedras resacas. Para evitar el deslizamiento de los muros y prevenir mayor movimiento

Op/SubOp/Lot: 05/15/27

Ex. Unit AB

Size (NxF) 1 X 1

Site: 001 El Poveroso

Str 01

Initial lot?

Prev. lot _____

Next lot _____

BGS: 0-1.90 CMD

Initial elev.: NW 1014.65 NE 1015.20 SW 1014.80 SE 1015.38

Final elev.: NW 1013.79 NE 1013.36 SW 1013.76 SE 1013.32

Reference corner: NE

N 851.99

E 447.00

Deposit / Type

Releño de piedras ójalasadas

Soil type

arcilloso

Munsell/Color

Café

Drawings _____

Contents

Ningun artefacto

Photo/Digital _____

Description/Sketch (with measurements):

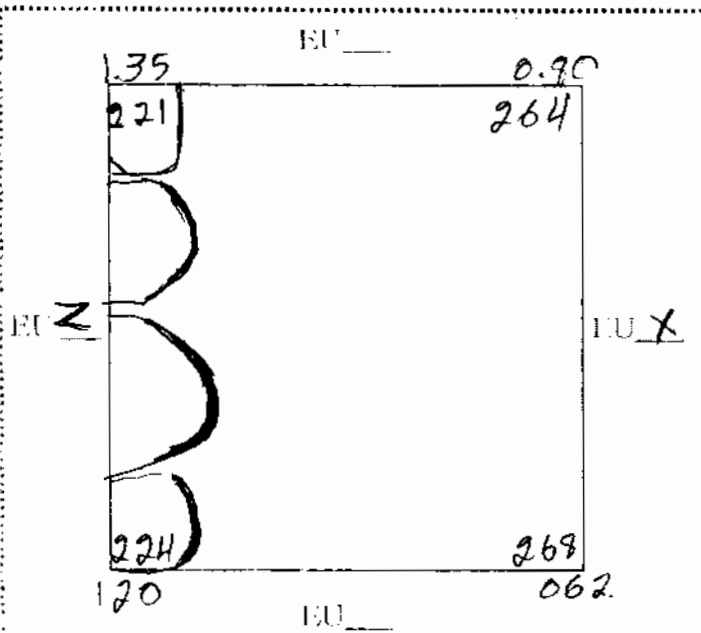

En esta unidad es parte de un releño de piedras y aparecen el lado oeste de la unidad una pared o división en tres planos, el cual se supone que es parte de un andén o escanoso, ya que este edificio en la parte oeste está construido con andenes o escanoso. En todo el lote se encuentran piedras de río hasta llegar a la superficie de piedras la cual forma parte de un andén y pared de retención del releño de piedras de río.

Op/SubOp/Lot: 05/15/28

Ex. Unit AC

Size (NxE) 2 X 1

Site: 001 81 Porcaino

Str 01

Initial Lot?

Prev. lot _____

Next lot _____

BGS: 0 - 0.70 CM

Initial elev.: NW 1014.26 NE 1014.65 SW 1014.24 SE 1014.80

Final elev.: NW 1012.40 NE 1011.59 SW 1012.40 SE 1011.56

Reference corner: NE

N 851.99

E 447.00

Deposit / Type

Relevo de piedras calapadas

Soil type

arcilloso

Munsell/Color

Café

Drawings _____

Contents

Ningun artefacto

Photo/Digital _____

Description/Sketch (with measurements):

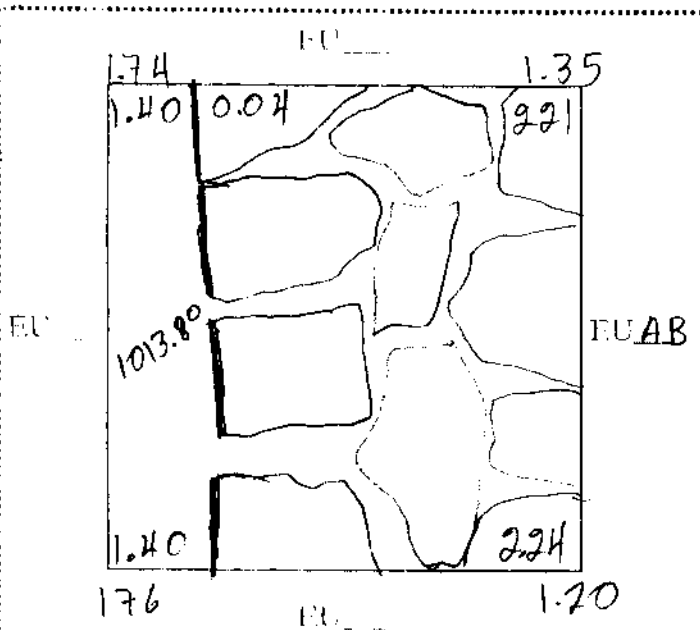

En esta unidad se llega a la superficie de las piedras planas y en el lado oeste de la unidad aparecen piedras cuadradas alineadas de Norte sur en el cual mas hacia el Oeste se hizo relleno con tierra. Mejor a una de las unidades las piedras planas as parte de una pared de piedras cuadradas. Tambien se puede decir que hay como un tipo de referencia del nivel en los celdas.

Op/SubOp/Lot: 35/15/29

Ex. Unit AD

Size (NxF) 1X1

Site: 001 81 Paraiso

Str 02

Initial Lot?

Prev. lot _____

Next lot _____

BGS: 0 - 1.30

Initial elev.: NW 1013.25 NE 1014.26 SW 1013.20 SE 1014.21

Final elev.: NW 1010.00 NE 1012.90 SW 1010.00 SE 1012.88

Reference corner: NE

N 851.99

E 1147.00

Deposit / Type Relleno de piedras colapsadas por maquinaria

Soil type huesos resuelto

Munsell/Color cafe con merca dentro

Drawings

Contents Ningun artefacto

Photo/Digital

Description/Sketch (with measurements):

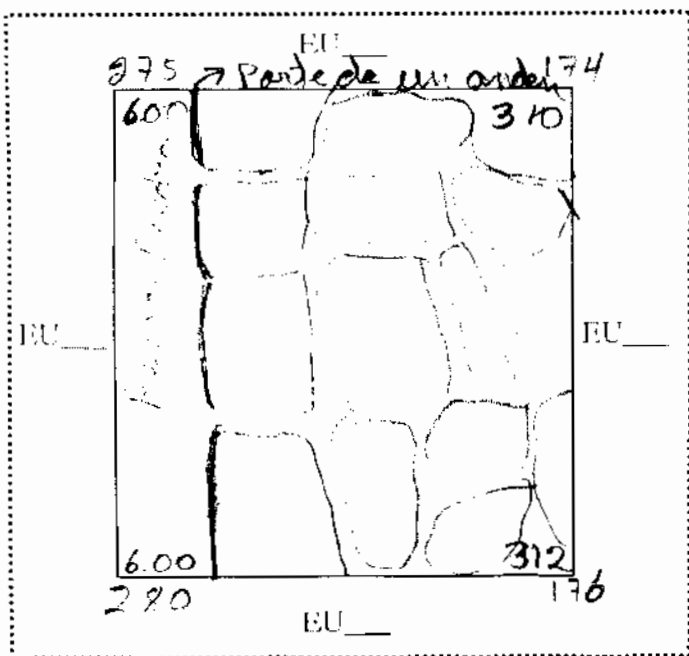

Se excava la capa de relleno de huesos resuelto por maquinaria despues aparece unos capas de bloques de piedras planas colapsadas despues de quitar las capas de piedra aparece un empedrado en donde es la parte superior de un aulero y el nivel de la pared que aparece en el aulero se supone que es un aulero de blanco. Pero al ir hacia el norte la unidad se termina el empedrado y con eso se ve la parte de piedra pegada de rio.

Note refs Nata: por el Tipo de piedra de construccion se supone que esta ultima pared con piso de piedra pertenece a Palido

Op/SubOp/Lot: 05/15/30

Ex. Unit AE

Size (NxEx) 1 X 1

Site: 001 El Poraino

Str 01

Initial Lot?

Prev. lot _____

Next lot _____

BGS: 0-3.00

Initial elev.: NW 1012.55 NE 1013.25 SW 1012.42 SE 1013.20

Final elev.: NW 1010.03 NE 1010.04 SW 1010.02 SE 1010.03

Reference corner: NE

N 851.99

E 447.00

Deposit / Type Relleño de piedra seelta de Rio

Soil type Tierra resuelta

Munsell/Color cafe mezclada

Drawings -

Contents Ningun artefacto

Photo/Digital -

Description/Sketch (with measurements):

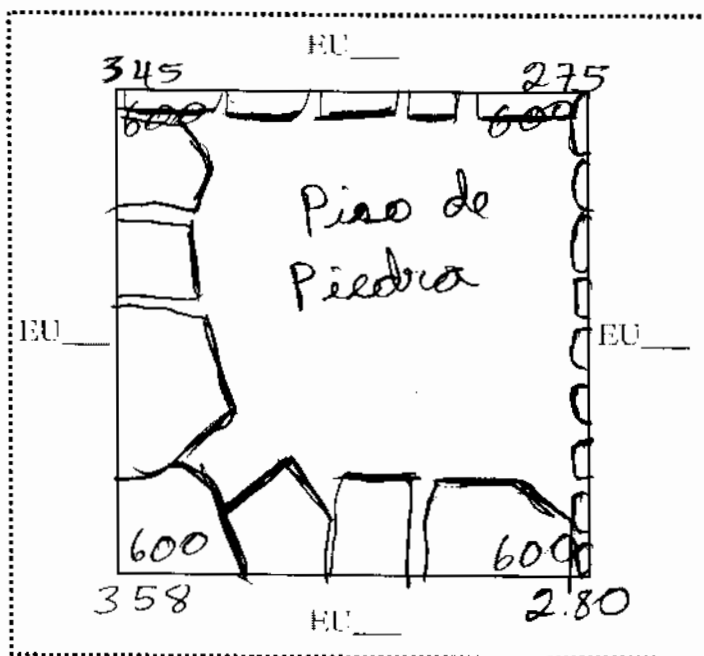

En esta unidad se descubrie
 Piedras alineadas de Sur a Norte
 en el lado este de la unidad
 se le pone que es en ayden de
 Palido y en el lado Norte en
 muro de Piedras rusticas con
 Tapon formando una Selda
 de relleno de piedra seelta
 hasta llegar a un piso de pie
 dra planas en donde esta
 orientado dichas pared

Note refs _____

Op/SubOp/Lot: OP 05/15/31

Ex. Unit AF

Size (NxH) 1 X 1

Site: 002 El Paraiso

Str 01

Initial Lot?

Prev. lot _____

Next lot _____

BGS: 0 - 1.80

Initial elev.: NW 1011.78 NE 1012.55 SW 1011.80 SE 1012.42

Final elev.: NW 1010.00 NE 1011.25 SW 1010.01 SE 1011.30

Reference corner: NE

N 85177

E 447

Deposit / Type Repleno de Piedra Calapsada

Soil type Repleno de piedras Repletas Mansell/Color cafe mezclada

Drawings _____

Contents Ningun artefacto

Photo/Digital _____

Description/Sketch (with measurements):

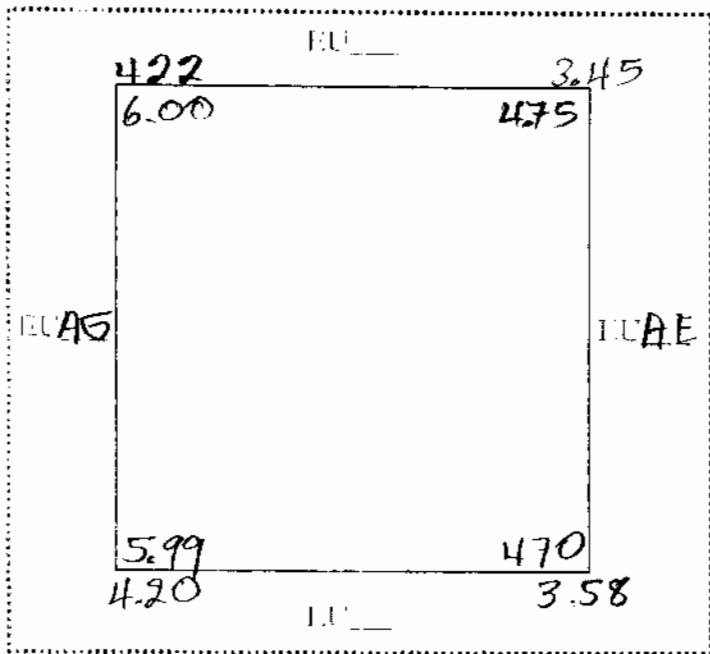

En esta unidad se llevo la excavacion hasta la parte superior de un muro rustico y en el lado Norte de la Unidad continuo el muro de piedra rustico. este muro termina en la esquina Noroeste de la unidad y se llevo hasta el Nivel del piso. En todo el lote se hizo piedra repletas o calapsadas por maquina. Termina el lote hasta llegar al Nivel del piso, y descubriendo que el muro comienza en este piso de piedra y el muro del lado Norte termina en la esquina Noroeste de la unidad.

Note refs _____