

Tesis doctoral

*Los caballeros vascos y navarros en el siglo XVIII.  
Honores, ascenso social y repercusiones en el territorio*



*Yolanda Aranburuzabala Ortiz de Zárate*

*Director:*

*José M.<sup>a</sup> Imízcoz Beunza*

Universidad del País Vasco/Euskal Herriko Unibertsitatea

Vitoria-Gasteiz, mayo de 2017

Los caballeros vascos y navarros en el siglo XVIII.  
Honores, ascenso social y repercusiones en el territorio

Yolanda Aranburuzabala Ortiz de Zárate

Vitoria Gasteiz, mayo de 2017

*En una tesis doctoral, es importante lo que aporta al conocimiento existente,  
pero también la experiencia personal que aporta al investigador.*

## Índice de contenidos

Agradecimientos .....	11
Introducción .....	13
Fuentes .....	19
Metodología .....	25
Notas sobre la bibliografía de las órdenes militares.....	28
Capítulo 1. Caballeros de las órdenes militares y de la Real y Distinguida	
Orden Española de Carlos III en la Monarquía hispánica (1700-1808).....	35
1.1. ¿Qué suponía ser caballero de las órdenes militares y de la Orden de Carlos III en el siglo XVIII? .....	36
1.2. Cuantificación de los caballeros en el conjunto de la Monarquía hispánica (1700-1808) .....	47
1.3. Evolución de las concesiones de los hábitos y cruces de las órdenes militares y de Carlos III (1700-1808).....	51
1.4. Los caballeros en los sucesivos reinados del siglo XVIII.....	53
1.5. Origen geográfico de los caballeros .....	60
1.6. Representación de los caballeros respecto a la población.....	78
1.7. Caballeros de las órdenes militares en el siglo XVIII: un descenso anunciado .....	80
Capítulo 2. La carrera del honor: hábitos, cruces, encomiendas y títulos para vascos y navarros en el siglo XVIII .....	83
2.1. Encomiendas: honor y rentas .....	85
2.2. Máximo honor: nuevos titulados de las provincias vascas y del Reino de Navarra en el siglo XVIII.....	102

Capítulo 3. Caballeros de las órdenes militares y de Carlos III en las provincias vascas y en el Reino de Navarra en el siglo XVIII .....	124
3.1. ¿Continuidad o renovación?.....	124
3.2. Cuantificación de los caballeros de las órdenes militares y de Carlos III en las provincias vascas y en el Reino de Navarra (1700-1808).....	129
3.2.1. Caballeros doblemente condecorados: habito de las órdenes militares y cruz de Carlos III .....	132
3.3. Evolución de las órdenes militares y de la Orden de Carlos III en las provincias vascas y en el Reino de Navarra (1700-1808).....	143
3.4. Perfil socio-profesional de los caballeros vascos y navarros al servicio de la monarquía .....	148
3.5. Movilidad geográfica y ascenso social de vascos y navarros a través de los caballeros.....	153
3.6. Focos de atracción o lugares de recepción y establecimiento .....	154
3.6.1. El caso de los alaveses .....	160
 Capítulo 4. Álava, Guipúzcoa, Vizcaya y Navarra: sus caballeros de las órdenes militares y de la Orden de Carlos III (1700-1808).....	168
4.1. Álava .....	169
4.2. Guipúzcoa .....	184
4.3. Vizcaya.....	192
4.3.1. Encartaciones .....	199
4.4. Navarra.....	206
4.4.1. Valle del Baztán.....	213
 Capítulo 5. Caballeros de las órdenes militares en la Tierra de Ayala (1700-1808).....	220
5.1. Identificación y evolución de los caballeros ayaleses.....	221

5.2. Los vínculos familiares como motor de ascenso. Reconstrucción familiar del entramado ayalés a través de los Armona Murga.....	234
5.2.1. Reconstrucción de la parentela de Matías Armona Gorbea.....	236
5.2.2. Reconstrucción de la parentela de Bernardina Murga Urquijo.....	242
5.2.3. José Antonio y Matías Armona Murga: las trayectorias de dos hermanos en progresión y ascenso social.....	249
5.3. El servicio a la Corona: una dinámica de cumplimiento y recompensa.....	260
5.4. Carreras de los caballeros ayaleses y del conjunto vinculado.....	262
Capítulo 6. Repercusiones en la sociedad de origen de la elevación de sus hijos ilustres.....	268
6.1. Las instituciones locales ante los logros de sus prohombres .....	270
6.2. La obtención de hábitos en un contexto de intercambio .....	285
6.3. El hábito como un elemento más en la construcción de la hegemonía social.....	292
6.4. Ascenso social y capital simbólico .....	295
6.5. Efectos y repercusiones del ascenso social .....	305
6.5.1. Actividad constructiva al hilo de los caballeros .....	312
Conclusiones .....	329
Bibliografía.....	342
Anexo 1. Listado de caballeros de las órdenes militares y de carlos III de la Monarquía hispánica (1700-1800).....	361
Anexo 2. Reseñas biográficas de los caballeros de las órdenes militares y de la Orden de Carlos III de Álava,1700-1808 .....	469
Anexo 3. Reseñas biográficas de los caballeros de las órdenes militares	

y de la Orden de Carlos III de Guipúzcoa,1700-1808.....	485
Anexo 4. Reseñas biográficas de los caballeros de las órdenes militares y de la Orden de Carlos III de Vizcaya,1700-1808.....	500
Anexo 5. Reseñas biográficas de los caballeros de las órdenes militares y de la Orden de Carlos III de Navarra,1700-1808 .....	522
Anexo 6. Reseñas biográficas de los caballeros de las órdenes militares y de la Orden de Carlos III descendientes de alaveses, 1700-1808 .....	554

## **Índice de cuadros**

1. Cadencia de concesiones de los hábitos en los reinados del siglo XVIII .....	59
2. Cadencia de la concesión de encomiendas de las órdenes militares para vascos y navarros en el siglo XVIII.....	94
3. Cadencia de las concesiones de nuevos títulos nobiliarios para vascos y navarros en el siglo XVIII.....	111
4. Carreras de los nuevos titulados en el siglo XVIII.....	114

## **Índice de gráficos**

1. Evolución de las órdenes militares y de Carlos III en la Monarquía hispánica (1700-1808) .....	51
2. Evolución de la concesión de los hábitos de las órdenes militares y de Carlos III en la Monarquía hispánica (1700-1808) .....	52
3. Evolución de las órdenes militares y de Carlos III en los reinados del siglo XVIII.....	54

4. Origen geográfico de los caballeros de las órdenes militares y de Carlos III por regiones y reinos de la Monarquía hispánica.....	61
5. Hábitos de las órdenes militares durante los siglos XVII y XVIII en la Monarquía hispánica.....	81
6. Evolución de las órdenes militares y de Carlos III en las provincias vascas y en el Reino de Navarra por décadas (1700-1808) .....	143
7. Evolución de la concesión de hábitos de las órdenes militares y de Carlos III a vascos y navarros (1700-1808) .....	144
8. Carreras de los caballeros vascos y navarros de las órdenes militares y de Carlos III (1700-1808) .....	150
9. Caballeros naturales y descendientes de vascos y navarros en la monarquía del siglo XVIII.....	154
10. Evolución de las concesiones de hábitos y cruces de las órdenes militares y de Carlos III en Álava .....	172
11. Evolución de las concesiones de hábitos y cruces de las órdenes militares y de Carlos III en Vitoria y Tierra de Ayala .....	183
12. Evolución de las concesiones de hábitos y cruces de las órdenes militares y de Carlos III en Guipúzcoa .....	186
13. Evolución de las concesiones de hábitos y cruces de las órdenes militares y de Carlos III en Bilbao y las Encartaciones .....	195
14. Evolución de las concesiones de hábitos y cruces de las órdenes militares y de Carlos III en las Encartaciones .....	199
15. Evolución de las concesiones de hábitos y cruces de las órdenes militares y de Carlos III en el valle del Baztán .....	214
16. Evolución de las concesiones de hábitos y cruces de las órdenes militares y de Carlos III del valle de Ayala. Siglos XVII, XVIII y primeros años de.....	222
17. Caballeros de las órdenes militares y de Carlos III en Vitoria y en la Tierra	



de Ayala (1700-1808) .....	226
18. Carreras de los caballeros de las órdenes militares y de Carlos III de los ayaleses (1700-1808) .....	262
19. Evolución de las concesiones de hábitos y cruces de las órdenes militares y de Carlos III del entramado familiar de Ayala .....	263

## Índice de mapas

1. Caballeros de las órdenes militares y de la Real y Distinguida Orden de Carlos III en la Monarquía hispánica en el siglo XVIII .....	49
2. Territorio de las órdenes militares en época moderna .....	87
3. Origen geográfico de los caballeros de las órdenes militares y de Carlos III en las provincias vascas y en el Reino de Navarra (1700-1808) .....	129
4. Distribución de los caballeros en las provincias vascas .....	168
5. Distribución de los caballeros en Álava .....	169
6. Origen de los caballeros en Guipúzcoa .....	184
7. Origen de los caballeros en Vizcaya .....	192
8. Origen de los caballeros en Navarra .....	207

## Índice de tablas

1. Hábitos y cruces de las órdenes militares y de Carlos III en la Monarquía hispánica (1700-1808) según reinos y regiones de nacimiento de los caballeros .....	62
2. Índice de los caballeros durante los años 1760-1808 respecto a los habitantes del censo de Godoy de 1797 .....	79
3. Caballeros de las órdenes militares de las provincias vascas y de Navarra que obtuvieron una encomienda en el siglo XVIII .....	89

4. Hombres de las provincias vascas y de Navarra que obtuvieron un título nobiliario en el siglo XVIII .....	105
5. Hábitos y cruces de las órdenes militares y de Carlos III en las provincias vascas y en Navarra (1700-1808) .....	131
6. Carreras de los caballeros vascos y navarros de las órdenes militares y de Carlos III (1700-1808) .....	151
7. Lugares de nacimiento de los caballeros descendientes de vascos y navarros durante el siglo XVIII y los primeros años del XIX .....	155
8. Lugar de nacimiento de los caballeros de hábito descendientes de alaveses .....	160
9. Carreras de los caballeros de hábito descendientes de alaveses .....	162
10. Lugar de nacimiento de los caballeros de hábito descendientes de guipuzcoanos.....	165
11. Lugar de nacimiento de los caballeros descendientes de vizcaínos .....	166
12. Lugar de nacimiento de descendientes de navarros .....	167
13. Hábitos y cruces de las órdenes militares y de Carlos III de Álava (1700-1808).....	170
14. Hábitos y cruces de las órdenes militares y de Carlos III de Guipúzcoa (1700-1808).....	185
15. Hábitos y cruces de las órdenes militares y de Carlos III de Vizcaya (1700-1808).....	193
16. Carreras de los caballeros de las Encartaciones y de Bilbao .....	198
17. Caballeros de las órdenes militares y de Carlos III en las Encartaciones (1700-1808).....	205
18. Hábitos y cruces de las órdenes militares y de Carlos III del Reino de Navarra.....	211
19. Caballeros de las órdenes militares y de Carlos III en el valle del Baztán (1700-1808).....	218
20. Caballeros de las órdenes militares y de Carlos III naturales de la Tierra de Ayala (1700-1808) .....	230
21. Grupo de caballeros naturales de Ayala y relacionados con ayaleses .....	264

## **Agradecimientos**

La realización de este trabajo no hubiera sido posible sin la participación de las personas a las que quiero recordar.

En primer lugar, a mi director de tesis, José M.<sup>a</sup> Imízcoz Beunza, responsable y protagonista de este trabajo, en la medida en que fue él quien me inició en la investigación y quien me ha motivado y alentado durante todos estos años. Me siento profundamente agradecida por su apoyo, conocimientos, sugerencias y oportunidades de aprender y trabajar en armonía. También quiero agradecer a la Universidad del País Vasco y al Departamento de Historia Medieval, Moderna y de América haber facilitado mi labor investigadora, puesto que ha colaborado siempre en lo que he necesitado para que hoy pueda defender mi tesis.

Mi agradecimiento, también, a los profesionales archiveros y técnicos a los que he recurrido en infinidad de ocasiones y que siempre han respondido con atención y profesionalidad.

A mis compañeros doctores y doctorandos con los que he compartido fatigas y satisfacciones, especialmente a Andoni Artola, Rafael Guerrero, Álvaro Chaparro, Daniel Bermejo, Javier Esteban, Naiara Gorraiz y Elena Llorente, que me han acompañado en esta carrera de fondo, me han aportado ideas y transmitido su amistad. También quiero extender mi agradecimiento a Lara Arroyo, Silvia Jiménez, Santi Neira, Ohiane Oliveri, Griselda Tarragó y Elsa Caula, mis compañeros de los primeros momentos de inocencia investigadora.

A mis amigos, que me han ayudado y que han soportado mis angustias y me han sacado de mis encerronas para que me diera el aire.

Finalmente, gracias a los que más quiero, a los que son el motor de mi existencia: a mi ama, M.<sup>a</sup> Teresa Ortiz de Zárate, a mi hermano Eduardo y a mis hijos, Valentín y Ione, por estar siempre ahí preocupándose por mí cuando me veían sufrir, por darme el aliento y la fuerza necesarias para no abandonar y hacerme creer que este día llegaría. Y a José Manuel, gracias por su inestimable ayuda, tenacidad y amor, pero, sobre todo, gracias por haber llegado a mi vida.

Y gracias a mi aita, José Ángel Aranburuzabala, que no llegó a tiempo para ver culminado este trabajo, y a mi hermano Valentín, mi primer compañero de clase y de las subidas y bajadas por aquellos atajos de nuestro caserío a la escuela de Gatzaga.

*Nire aita eta anaiaren  
oroimenari eskeinia*

## Introducción

El texto que llega a sus manos es el resultado de muchos años de investigación y trabajo, demasiados tal vez. Todo comenzó en el curso 1999-2000, al final de la carrera, cuando el profesor José María Imízcoz, en la asignatura Métodos y Técnicas de Investigación, despertó en mí el interés por la investigación. Me acerqué a las sesiones de lecturas comentadas que organizaba para su grupo, en las que me fascinó el ambiente de intercambio de impresiones, de exposición de ideas y de crítica constructiva. En aquellos momentos ya tenía abierta su línea de investigación, centrada en las élites vascas de la monarquía, y tal y como presentaba los temas, todos me parecían interesantes.

En este contexto, y sumergidos en los personajes que formaban parte de las familias que eran objeto de estudio, observamos un activo que nos llamó mucho la atención: cómo los hombres que lograban destacar en diferentes ámbitos de la monarquía obtenían hábitos y cruces de las órdenes militares y de Carlos III de una forma reiterada. Ante esta observación, el profesor Imízcoz insistía en la idea de lo interesante que podría ser determinar quiénes fueron estos caballeros, en la medida en que a través de ellos llegaríamos a los protagonistas de la dinámica de ascenso social que estábamos viendo y que resultaba clave en la formación de las élites del siglo XVIII.

Finalizados los cursos de doctorado, y en vista de que era un trabajo que estaba por hacer y que tenía interés para la comunidad científica, me hice cargo de la propuesta del profesor Imízcoz de localizar e identificar a los hombres de las provincias vascas y del reino de Navarra que obtuvieron estos honores. Así comenzó mi camino en la investigación.

Los inicios fueron muy rudimentarios y el trabajo arduo, pero las sospechas se hicieron realidad y el grupo de caballeros que descubrimos era importante, tanto que ha corroborado la alta participación de vascos y navarros en las carreras de la monarquía del siglo XVIII. No obstante, a partir de aquí surgieron más preguntas a las que hemos pretendido responder y mostrar en esta tesis doctoral. En síntesis son:

¿Quiénes son los que tuvieron acceso a los hábitos y la cruces de las órdenes militares y de Carlos III? Para saberlo, vamos a analizar genealogías, reconstruir las familias y situarlos correctamente.

¿A qué se dedican, qué carreras siguen? Para conocer sus trayectorias vitales y los perfiles socio-profesionales contamos con la base de datos Ficho, que nos permite conocer los cargos y puestos a los que acceden en las estructuras de la monarquía.

¿Son hombres que pertenecen a las élites y familias establecidas o son gentes nuevas? Para detectarlo vamos a realizar un seguimiento de las familias y observar a los caballeros del siglo XVII para tratar de ver su evolución.

¿Cómo actúan en el proceso de elevación social? Para averiguarlo, vamos a incidir en diferentes casos y detectar las pautas y los mecanismos de ascenso.

El reparto geográfico es desigual y la concentración de caballeros es llamativa en ciertos lugares, ¿a qué se debe? Para saberlo, vamos a acotar uno de los focos principales, el valle de Ayala y detectar las causas de un ascenso social tan abultado en esa comarca.

¿Fue la localidad natal sensible a estos hombres que consiguen cargos, ascensos y honores? ¿Qué consecuencias tuvo su ascenso para el territorio y sus familias? Es necesario saber si estos hombres, que habían salido del territorio y que protagonizaron una elevación tan significativa, causaron algún efecto de vuelta en sus comunidades de origen, si incidieron en la construcción de las hegemonías locales, si dejaron huellas de algún tipo o desaparecen fagocitados en las estructuras de la monarquía.

Son muchas las obras conocidas que hablan de la salida de vascos y navarros en busca de nuevos horizontes en los cuales mejorar sus economías y alcanzan altos cargos y honores, pero ¿cuáles son las plazas con mayor acogida o con mayores posibilidades de promoción? A través de los caballeros no naturales pero descendientes de las provincias vascas y de Navarra, vamos a poder observar los lugares de acogida en los que se instalan y se elevan con éxito.

Ciertamente, son preguntas interesantes a las que pretendemos responder, pero no es todo. Según íbamos trabajando y conociendo las características de los caballeros, nos planteamos otra pregunta más: ¿qué está pasando en otras regiones y reinos? Este ascenso que estamos viendo en las provincias vascas y en Navarra ¿tiene lugar en toda la geografía de la monarquía o es específico de unos territorios?, y si es así, ¿en qué medida? Una vez descubierto el volumen de vascos y navarros, nos pareció interesante determinar su peso e implicación al servicio de la monarquía respecto al conjunto de los territorios de la Corona. Esta necesidad nos llevó a realizar una cuantificación global de todos los caballeros en el conjunto de reinos y regiones de la Corona. El plan era

ambicioso y la tarea ardua de nuevo, pero pensamos que este esfuerzo comparativo merecería la pena.

Las distintas partes que hemos ido estudiando y analizando de todo lo expresado componen esta tesis, cuyo cometido es aportar respuestas y datos fiables que permitan avanzar. Son muchos los años y muchos los frutos del grupo de trabajo, desde los inicios motivados por lo que fue la «hora navarra» de Caro Baroja, que ha llegado a ser, siguiendo las palabras de José M.<sup>a</sup> Imízcoz, «la hora borbónica» y, más ampliamente, «la hora estatal» en la construcción de España, ya que esta «hora» se corresponde con las reformas institucionales que llevaron a cabo los Borbones y con los cambios en el reclutamiento del personal político que aquellas reformas conllevaron en toda la monarquía.<sup>1</sup>

Al llegar al trono español, Felipe V, desplazando a la aristocracia tradicional castellana, introdujo en sus cuadros dirigentes a hombres del extranjero y de la periferia peninsular, como vascos, navarros, cántabros y montañeses de Burgos, Soria y La Rioja.<sup>2</sup> Estos norteños disponían de hidalguía universal y formaban parte, en muchas ocasiones, de importantes empresas ligadas al comercio. A través de ellas configuraron redes mercantiles desde el norte de la península, con Europa y América a partir de la segunda mitad del siglo XVII, llegando a dominar el circuito imperial del comercio español a lo largo del siglo XVIII. Una de las vías de ascenso para estos hombres de negocios fue la participación en las finanzas reales, en los asientos y en la administración de Hacienda, instalándose entre los principales banqueros de la Corona.<sup>3</sup> Pero también existieron otras vías de ascenso, como fueron el servicio militar en las Guardias Reales o el servicio en las instituciones de la administración de la monarquía.<sup>4</sup>

Asimismo, diferentes trabajos han puesto de manifiesto el elevado número de vascos y navarros que participaron en esta coyuntura valiéndose de una política familiar de colocación, de estrategias familiares y de relaciones privilegiadas. Mecanismos que facilitaban introducirse en el gobierno de la monarquía, ascender socialmente y reproducirse en esas posiciones, desempeñando cargos en las secretarías del Despacho,

---

<sup>1</sup> CARO BAROJA, J.: «La hora navarra del siglo XVIII. Personas, familias, negocios e ideas» gobierno

<sup>2</sup> DEDIEU, J. P.: «Dinastía y élites de poder en el reinado de Felipe V», en FERNÁNDEZ ALBADALEJO, P. (ed.): *Los Borbones. Dinastía y memoria de la nación en la España del siglo XVIII*. Marcial Pons Historia/ Casas de Velázquez, Madrid, 2001, pp. 381-400.

<sup>3</sup> IMÍZCOZ BEUNZA, J. M.: «La “hora del XVIII”...», *op. cit.*, pp. 39-43.

<sup>4</sup> GUERRERO ELECALDE, R.: «Las élites vascas y navarras en el gobierno de la Monarquía Borbónica. Redes sociales carreras y hegemonía en el siglo XVIII (1700-1746)». EHU/UPV. Vitoria-Gasteiz, 2012.

en los Consejos, el Ejército, la administración territorial, las Casas Reales y la Iglesia.<sup>5</sup> La prestación de servicios que realizaron fue generosamente recompensada, por los monarcas con los más elevados honores, gracias y mercedes, como hábitos y encomiendas de las órdenes militares y títulos nobiliarios.

Utilizando como observatorio precisamente uno de estos honores, los hábitos de las órdenes militares y las cruces de Carlos III, pretendemos analizar el fenómeno de elevación que afectó a individuos y familias de las provincias vascas y reino de Navarra, en un proceso diferenciador, en la medida que estas condecoraciones honoríficas fueron utilizadas como recompensa a los servicios prestados y soldadura de fidelidades. El rey necesitaba asegurar servidores en todos los niveles de gobierno, para lo que era necesario crear una cadena de relaciones fiables que le conectaran desde el centro de poder hasta el nivel más básico y más alejado. El sistema de intercambios de mercedes por servicios formaba parte de un juego a diferentes escalas, desde el imperio a la comunidad a través de las familias, a las cuales el impulso regio reforzaba el estatus y la posición en sus territorios.<sup>6</sup>

---

<sup>5</sup> IMÍZCOZ BEUNZA, J. M.; GUERRERO ELECALDE, R.: «Familias en la monarquía: la política familiar de las élites vascas y navarras en el imperio de los Borbones», en IMÍZCOZ BEUNZA, J. M. (ed.): *Casa familia y sociedad: (País Vasco, España y América, siglos XV-XIX)*. Universidad del País Vasco, Bilbao, 2004; «A escala de Imperio. Familias carreras y empresas de las élites vascas y navarras en la Monarquía borbónica», en IMÍZCOZ J. M. (dir.): *Redes familiares y patronazgo. Aproximación al entramado social del País Vasco y Navarra en el Antiguo Régimen (siglos XV-XIX)*. Bilbao, 2001, pp. 175-201; IMÍZCOZ BEUNZA, J. M.: «Parentesco, amistad y patronazgo. La economía de las relaciones familiares en la Hora Navarra del siglo XVIII», en FERNÁNDEZ, C.; MORENO, A. (dir.): *Familia y cambio social en Navarra y País Vasco siglos XII-XX*. Instituto de Ciencias para la Familia, Pamplona, 2003, pp. 165-216; «Élites administrativas, redes cortesanas y captación de recursos en la construcción social del Estado moderno». *Trocadero*, 19. Universidad de Cádiz, 2007, pp. 11-30. IMÍZCOZ BEUNZA, J. M. (dir.): *Élites, poder y red social. Las élites del País Vasco y Navarra y la Edad Moderna. Estado de la cuestión y perspectivas*. EHU/UPV, Bilbao, 1996; «Patronos y mediadores. Redes familiares en la monarquía y patronazgo en la aldea: las hegemonías de las élites baztanesas en el siglo XVIII», en IMÍZCOZ J. M. (dir.): *Redes familiares y patronazgo...*, *op. cit.* pp. 225-261; «Las élites vasco-navarras y la Monarquía hispánica: construcciones sociales políticas y culturales en la Edad Moderna». *Cuadernos de Historia Moderna*, 33, 2008, pp., 89-119. GUERRERO ELECALDE, R.: «Los hombres del rey. Redes, poder y surgimiento de nuevas élites gobernantes durante la guerra de sucesión española (1700-1714)». *Prohistoria*, año XIII, 13. Rosario, Argentina, primavera 2009, pp. 81-101; «Reclutamiento, socialización y patrocinio de los nuevos servidores del rey. El caso de las élites vascas en el reinado de Felipe V», en IMÍZCOZ BEUNZA, J. M.; CHAPARRO SAINZ, A. (coord.): *Educación, redes y reproducción de élites en el siglo XVIII*. Sílex, Madrid, 2013. ARTOLA RENEDO, A.: *De Madrid a Roma. La fidelidad del episcopado en España (1760-1833)*. Trea, Gijón, 201; «Roles eclesiásticos seculares en el gobierno doméstico de las élites vascas (1700-1837): Algunas notas e hipótesis», en IMÍZCOZ BEUNZA, J. M.; OLIVERI KORTA, O. (coord.): *Economía doméstica y redes sociales en el Antiguo Régimen*. Sílex, Madrid, pp. 419-444.

<sup>6</sup> IMÍZCOZ BEUNZA J. M.; GARCÍA DEL SER, M. V.: «El alto clero vasco y navarro en la Monarquía hispánica del siglo XVIII. Bases familiares, economía del parentesco y patronazgo», en AGUIRRE SALVADOR, R.; ENRÍQUEZ AGRAZAR, L. (eds.): *La Iglesia hispanoamericana, de la colonia a la república*. México, Instituto de Investigaciones sobre la Universidad y la Educación (IISUE), UNAM,



El total de los caballeros vascos y navarros, sin duda, es un conjunto heterogéneo en el que se mezclan individuos provenientes de sectores locales con diferentes dinámicas. Unos pueden formar parte de la nobleza más tradicional de las provincias; familias que no participan en las nuevas carreras al servicio del rey y que solicitan el hábito como tradición y manera de renovar un estatus antiguo; pero muchos otros, forman parte del sector social que nos interesa más directamente aquí: el de las familias que se elevan socialmente al servicio del rey en el siglo XVIII.

La base principal de la investigación es el corpus de caballeros confeccionado a partir de la identificación y cuantificación de los hombres que obtuvieron los hábitos y cruces de las órdenes militares y de Carlos III. Hemos acotado el estudio al período 1700-1808, y el ámbito de actuación, a la geografía vasca y navarra. Con ello pretendemos medir la magnitud del fenómeno, tener una cuantificación y un registro de quiénes participan en este proceso de elevación, para luego detectar qué elementos tienen en común, qué carreras siguen y qué estrategias utilizan, analizando sus trayectorias personales en el contexto de la monarquía borbónica, de las dinámicas familiares y de los efectos en la comunidad.

La base de datos que nos ha permitido manejar los 5650 hábitos y cruces, es la plataforma del trabajo; no obstante, el campo es muy amplio, la cronología muy extensa, son muchos personajes y abundante la información, por lo que las cifras han bailado al son de las fuentes hasta conseguir cerrar el trabajo con un alto grado de fiabilidad. Una vez identificados y situados todos los condecorados de los reinos de la monarquía en el siglo XVIII, el interés está en conocer más explícitamente a las élites vascas y navarras que, en muchos casos, se situaron a la cabeza de la monarquía de los Borbones, no en pocas ocasiones fueron agentes de cambio en sus comunidades. Los hombres que obtuvieron estos distintivos que lucían sobre sus pechos, como muestran

---

Pontificia Universidad Católica de Chile, Plaza y Valdés Eds., México, pp. 125-187. IMÍZCOZ BEUNZA J. M.; ARTOLA RENEDO A.: «Vínculos verticales, entramado social y lealtad política. Reflexiones a modo de presentación», en IMÍZCOZ BEUNZA J. M.; ARTOLA RENEDO, A. (coord.): *Patronazgo y clientelismo en la Monarquía hispánica (siglos XIX- XIX)*. EHU/UPV, Bilbao, 2016, pp. 9-15. IMÍZCOZ BEUNZA, J. M.: «Las relaciones de patronazgo y clientelismo. Declinación de la desigualdad social», en IMÍZCOZ BEUNZA J. M.; ARTOLA RENEDO, A. (coord.): *Patronazgo y clientelismo...*, *op. cit.*, pp. 20-41. ARTOLA RENEDO, A.: «Contextos globales y hegemonía local (Bilbao, siglo XVIII)». *Bidebarrieta*, 24. Bilbao, 2013, pp. 7-19. ARANBURUZABALA, Y.; GORRAIZ, N.; ARTOLA RENEDO, A.: *Honores de la Corona, honores de la comunidad. Monarquía, movilidad social y hegemonía local en tierras vascas*. (En prensa).

los retratos de la época, adornados con sus veneras, configuraron la cúspide de la sociedad. Tenemos la certeza de que, a través de ellos y sus familias, accedemos a las figuras clave de la política, la economía, el ejército, la administración, la Iglesia..., hombres de procedencias distintas con un objetivo común: medrar y ascender en la sociedad estamental del siglo XVIII y extender sus efectos a su casa, parentela y villa natal.

## Fuentes

Para llevar a cabo este trabajo, se ha recurrido a diferentes tipos documentales, así como a obras de recopilación e índices.

Para una primera identificación de los caballeros se ha vaciado la obra de Vicente Cadenas y Vicent, concretamente los tomos que detallamos:

CADENAS Y VICENT, V.: *Caballeros de la Orden de Calatrava que efectuaron sus pruebas de ingreso durante el siglo XVIII*. T. I, II, III y IV. Hidalguía, Madrid, 1956.

CADENAS Y VICENT, V.: *Caballeros de la Orden de Calatrava que efectuaron sus pruebas de ingreso durante el siglo XIX*. Hidalguía, Madrid, 1976.

CADENAS Y VICENT, V.: *Caballeros de la Orden de Alcántara que efectuaron sus pruebas de ingreso durante el siglo XVIII*. T. I y II. Hidalguía, Madrid, 1991.

CADENAS Y VICENT, V.: *Caballeros de la Orden de Alcántara que efectuaron sus pruebas de ingreso durante el siglo XIX*. Hidalguía, Madrid, 1956.

CADENAS Y VICENT, V.: *Caballeros de la Orden de Santiago. Siglo XVIII*. T.I, II, III, IV, V, VI y VII. Hidalguía, Madrid, 1977.

CADENAS Y VICENT, V.: *Extracto de los expedientes de la Orden de Carlos III. (1771-1847)*. 13 vols. Hidalguía, Madrid, 1979-1988.

Para la localización de los caballeros de la primera promoción de Carlos III y que no generaron expediente, además del cruce de fuentes, hemos recurrido a:

CASTÁN ALEGRE, M. A.: *Lista de los caballeros pensionados de la distinguida Orden Española de Carlos III*. Hidalguía, Madrid, 1991.

GÓMEZ DE OLEA BUSTINZA, J.: *Caballeros de la «primera promoción» de la Real y Distinguida Orden Española de Carlos III*. Real Academia Matritense de Heráldica y Genealogía, Madrid, 2004.

Asimismo, hemos recurrido a diferentes obras de recopilación e índices que se reflejan en la bibliografía y que, además, han servido de apoyo y fuente de información.

## **Archivos consultados:**

### **A.H.N. Archivo Histórico Nacional**

Constituye, sin duda, la institución que más documentación ha proporcionado para nuestro trabajo.

La sección de Órdenes Militares nos ha brindado tanto los expedientes en los que se recogen las pruebas llevadas a cabo para la obtención de los hábitos como los expedientes formados con las solicitudes de licencia para contraer matrimonio, que en ocasiones determinadas nos han servido para contrastar información cruzando datos. Se trata de una documentación muy rica, no obstante, la pérdida de algunos expedientes instruidos para vestir un hábito, la hemos podido suplir por el cruce de fuentes escritas secundarias.

La sección de Secretaría de Órdenes Civiles, en la que se clasifican los expedientes de la Real y Distinguida Orden Española de Carlos III, donde, afortunadamente, son muchos los expedientes digitalizados que facilitan enormemente la consulta.

La sección de Consejos también nos ha facilitado diversas informaciones con referencias a las carreras de nuestros personajes.

Han sido muchos los expedientes consultados, algunos en el propio Archivo Histórico Nacional; otros, microfilmados, y otros, a través de la web del AHN y su herramienta, PARES. En estos, además de la información para la obtención del hábito de caballero, también encontramos las familias de las que proceden, los solares de origen, mayorazgos, testamentos, cargos que ocupan tanto ellos como sus ascendentes, así como los testigos que certifican su hidalguía y con ellos, las redes de las que forman parte, que constituyen una gran fuente de información con la que trabajar.

### **A.G.I. Archivo General de Indias**

La consulta se ha realizado vía Internet a través de la herramienta PARES. Principalmente, tanto búsquedas nominativas de caballeros como informaciones de pasajeros a Indias, peticiones, solicitudes, etc. Su consulta debe ser tenida en cuenta, sobre todo como consecuencia del alto porcentaje de caballeros que obtuvieron el hábito al otro lado del Atlántico y que han generado infinidad de documentación.

#### A.R.C.V. Archivo de la Real Chancillería de Valladolid

Las consultas se han realizado vía Internet a través de la herramienta PARES. Se han efectuado búsquedas individualizadas que han aportado un mejor conocimiento de las trayectorias de diversos caballeros.

#### A.T.H.A. Archivo del Territorio Histórico de Álava

Archivo necesario para consultar la documentación generada por la Diputación Foral de Álava, en la que hemos consultado las Actas de las Juntas Generales de Álava para detectar tanto las notificaciones de los ascensos o nombramientos por parte de los interesados, como las respuestas de la institución a dichos nombramientos de sus naturales.

#### A.H.P.A. Archivo Histórico Provincial de Álava

En este Archivo, también llamado de protocolos, seleccionando los escribanos relacionados con el valle de Ayala, hicimos un vaciado con la esperanza de localizar contratos o escrituras de la construcción de las casas y palacios que se realizaron en la Tierra de Ayala en el siglo XVIII. Ardua tarea con escasos resultados.

#### F.S.S. Fundación Sancho el Sabio

Imprescindibles visitas realizadas tanto para la consulta de Archivo, principalmente de los fondos del archivo Marques de la Alameda, como de los libros de Vicente Cadenas y Vicent y de los caballeros cruzados de la Orden de Carlos III, en la medida en que alberga toda la obra sobre este tema llevada a cabo por Vicente Cadenas y Vicent de la editorial Hidalguía. Además, la biblioteca del Sancho el Sabio conserva todas las publicaciones de la bibliografía sobre el País Vasco, con lo que es muy efectivo consultar.

#### A.H.D.V. Archivo Histórico Diocesano de Vitoria.

Consulta realizada para la localización de fundaciones y obras pías efectuadas por los ayaleses, con escaso resultado.

A.J.H.E. Archivo de la Junta de Hijosdalgo de Elorriaga

Consulta vía Internet realizada de forma nominativa sobre algunos caballeros alaveses que pertenecían a dicha Junta y que eran propios de los lugares.

A.M.A. Archivo Municipal de Ayala

Realización de visita previamente concertada en Respaldiza, en la que consultamos los libros de actas y decretos del siglo XVIII, con el fin detectar si las familias que triunfan en el servicio al rey tienen reflejo en las instituciones locales. Hemos efectuado unas catas en diferentes años a lo largo de todo el siglo, pero no hemos podido profundizar en la identidad de los individuos, por la paridad de apellidos de la zona y la ardua tarea que supone identificar y situarlos correctamente en sus familias. Ante este nuevo reto, hemos desistido por falta de tiempo y pospuesto para más adelante.

A.M.B. Archivo Municipal de Bergara

Las consultas se han realizado vía Internet a través de la web del Ayuntamiento de Bergara, muy efectiva mediante búsquedas individualizadas que han aportado información de varios caballeros de la localidad. Paridad

A.H.F.B. Archivo Histórico Foral de Bizkaia

Archivo consultado con el propósito de revisar las actas de la sección municipal, seleccionando ciertos años, así como información y datos sobre ciertos personajes de nuestra investigación, tanto nominalmente en el propio Archivo como vía Internet.

A.C.H. Archivo de la Casa de Heriz

Archivo consultado desde la plataforma Badator. Se trata de un fondo de archivo familiar con una estructura habitual de títulos de propiedad y transmisión de bienes, censos, obligaciones y correspondencia de la familia Heriz-Elizalde y enlazados.

#### B.R.A.H. Biblioteca de la Real Academia de la Historia

La Biblioteca de la Academia de la Historia también ha sido un lugar de consulta, principalmente, por custodiar una obra muy importante y que ha motivado uno de los capítulos, el manuscrito redactado por el ayalés José Antonio Armona Murga, caballero de Carlos III, *Noticias privadas de casa útiles para mis hijos*, que me encargué de transcribir para completar el trabajo realizado junto a los profesores Joaquín Álvarez Barrientos y José M.<sup>a</sup> Imízcoz en una edición completa de la obra. Asimismo, en esta Biblioteca recogimos información acerca de la correspondencia de José Antonio Armona, a pesar de que no hemos podido utilizar *in extenso*, dada la extensión y las exigencias de fechas de finalización del presente trabajo, aunque la reservamos para un futuro.

#### Badator

Sistema de consulta de la documentación de archivos de la Comunidad Autónoma de Euskadi. Ofrece la posibilidad de acceder a infinidad de documentos de archivos tanto familiares como institucionales, sistema al que hemos recurrido en innumerables ocasiones con un alto grado de satisfacción y resultados favorables, a través de la herramienta Dokuklik.

#### Fichoz

Finalmente, contamos con un instrumento insustituible, en nuestro caso, para hacer historia social de la Administración, como es la base de datos Fichoz.<sup>7</sup> Desde aquí, quisiera agradecer a Jean Pierre Dedieu, director y creador de dicha base de datos colaborativa, la oportunidad que nos ha brindado al permitirnos participar con nuestras

---

<sup>7</sup> DEDIEU, J. P.: «Un instrumento para la historia social: la base de datos Ozanam». *Cuadernos de Historia Moderna*, 24. Madrid, 2000, pp. 11-31.

aportaciones y a su vez utilizar los datos que un amplio grupo de investigadores e investigadoras de gran prestigio, ha ido aportando a lo largo de muchos años. Así mismo, quiero agradecer también a Andoni Artola y Álvaro Chaparro por iniciarme en su manejo y confiar en mí para colaborar en dicha base.

Actualmente, la base de datos cuenta con varias decenas de miles de carreras individualizadas de personal establecido en las estructuras administrativas y de gobierno de la monarquía. Centrado especialmente en el siglo XVIII, las trayectorias personales que aparecen en la mencionada base de datos desbordan habitualmente este siglo para extenderse por el siglo XVII y el siglo XIX. De este modo, la base de datos permite realizar seguimientos generacionales a los individuos, pudiendo así reconstruir trayectorias familiares a lo largo de dos, tres, cuatro o más generaciones. Este hecho permite observar la evolución socio-profesional de la familia y analizar, en caso de que se hayan producido, procesos de movilidad social de manera rápida y sistemática.

Las trayectorias personales, eje que estructura la base de datos, siguen un orden cronológico desde el nacimiento hasta la muerte del individuo (en caso de conocerse). En este orden cronológico, se contienen y suceden todos los acontecimientos en los que el personaje en cuestión tomó parte: nombramientos, ascensos, casamiento, renunciaciones, estudios, publicaciones... Sin embargo, como característica central, hay que mencionar que se trata de una base de datos relacional, en el sentido en que en la trayectoria del individuo sobre el que se está realizando la búsqueda aparecen, además de los contenidos arriba expuestos, otros «acontecimientos» de carácter relacional, como es el caso de amigos, valedores, curadores, enemigos, protegidos, parientes en diversos grados, albaceas etc. Todo un conjunto de informaciones que permiten dibujar un mapa de parte de las relaciones sociales en las que participa cada individuo.

Por lo que se refiere a las trayectorias de los caballeros, la base de datos Fichoz ha sido muy útil para determinar la carrera de aquellos que desempeñaron cargos importantes en la Administración, el Ejército, la Iglesia y la Corte. Además, gracias a su explotación hemos conseguido identificar a algunos de los hombres que obtuvieron hábitos cuyos expedientes no se conservan, pero que, debido a otras fuentes, hemos podido conocer que obtuvieron las cruces honoríficas. Por nuestra parte, hemos colaborado introduciendo los hombres que obtuvieron los hábitos de las órdenes militares y las cruces de Carlos III que no estaban registrados en la base.

También resultan de gran interés los trabajos que ayudan al investigador informando de los Archivos y de las secciones de las órdenes militares, los elementos de



descripción y las guía de los fondos de M.<sup>a</sup> Jesús Álvarez-Coca sobre el Consejo de Órdenes y el Archivo Histórico Nacional.<sup>8</sup> Para conocer la documentación que se genera con la reforma de la Administración central tras la aparición de las Secretarías del Estado y del Despacho, que paulatinamente fueron renovando a los Consejos, y cómo se clasifica, es de gran interés el trabajo de Luis Miguel de la Cruz, *La documentación de la época de los Borbones en el Archivo Histórico nacional*, del Archivo Histórico Nacional, entre otros.

## Metodología

La particularidad de esta investigación reside en su punto de partida, los caballeros de hábito. Ellos nos han llevado a obtener una visión general de los individuos inmersos en los procesos de ascenso social de toda la monarquía en el siglo XVIII, para luego pasar a los casos individuales y locales de pequeños territorios como Navarra, Guipúzcoa, Vizcaya, Álava y la tierra de Ayala.

La metodología utilizada combina la prosopografía, la genealogía y el análisis cuantitativo, con lo que se pretende obtener una visión amplia del grupo, perfilando la identidad de los individuos que lo componen, describiendo sus trayectorias vitales y clasificando y ordenando la población de estudio, en este caso, a escala de Imperio, de los reinos de la Corona, de la provincia y de la localidad natal. Un fenómeno general que se llevará a lo particular siguiendo a los actores individuales en contextos globales, que conectan las comunidades con el mundo exterior.

Esencialmente, la prosopografía es «la investigación retrospectiva de las características comunes a un grupo de protagonistas históricos, mediante un estudio colectivo de sus vidas», como la definió Lawrence Stone.<sup>9</sup> Y, efectivamente, esta tesis puede considerarse un estudio con claros tintes prosopográficos, puesto que persigue conocer las biografías de varios cientos de personajes con características comunes entre sí, conocer sus diferentes rasgos, los cuales, puestos en orden y siendo

---

<sup>8</sup> ÁLVAREZ-COCA GONZÁLEZ, M. J.: *El Consejo de Órdenes y el Archivo Histórico Nacional: historia de una excepción al sistema archivístico de la Administración*. Ediciones de la Universidad de Castilla-La Mancha, Cuenca, 2000, pp. 1235-1268; «La concesión de hábitos de caballeros de las órdenes militares: procedimiento y reflejo documental (s. XVI-XIX)». *Cuadernos de Historia Moderna*, 14. Universidad Complutense, Madrid, 1993, pp. 277-297; «El Ejército y las órdenes militares en la Edad Moderna», en *Fuentes para la Historia Militar en los Archivos Españoles*. Actas VI Jornadas Nacionales de Historia Militar. Sevilla, mayo 1996, pp. 279-295.

<sup>9</sup> STONE, L.: *El pasado y el presente*. Fondo de Cultura Económica, México, 1986.

convenientemente interpretados, dan buena cuenta de una realidad histórica. No se trata de reunir biografías de manera aleatoria e ilógica, sino en base a unas pautas o límites preestablecidos. Los trabajos encabezados por Janine Fayard y Didier Ozanam supusieron un gran paso en esta metodología dentro de un camino muy largo, trabajos que tuvieron continuidad en otros autores.<sup>10</sup>

Partimos de los hombres, los actores sociales, obviando limitaciones establecidas, económicas, ideológicas, estamentales o de cualquier otra índole, para desde el sujeto histórico, ver su desarrollo y sus consecuencias, tanto en la sociedad en la que transita como en la comunidad, lugar de origen y de representación. El individuo es el protagonista, el referente a seguir en la investigación. A partir de aquí, la figura del actor social pasa a ser analizada en su contexto, atendiendo a sus «motivaciones, experiencias y valores, así como a sus interacciones». José María Imízcoz, apoyándose en las visiones de E. P. Thompson y F. X. Guerra, enmarca el análisis de los agentes sociales basándose en sus experiencias, ya que considera que ese es el punto de «partida y motor para explicar los procesos de cambio». Como señala el mismo autor, este novedoso pero humilde planteamiento persigue «partir de los hombres y mujeres como protagonistas de su historia para descubrir cómo, en sus experiencias y dinámicas, se relacionan las diferentes dimensiones de la realidad y cómo se produce el cambio histórico».<sup>11</sup>

En nuestro trabajo, esto se ve mejor cuando descendemos a nivel de microanálisis, como el de una comunidad o el de unas familias concretas, cuyo ejemplo nos sirve para entender mejor las dinámicas de movilidad social, de carrera y obtención de honores y de consecuencias locales que se hallan detrás del fenómeno que observamos a escala más general.

---

<sup>10</sup> OZANAM, D., ABBAD, F.: «Para una historia de los intendentes españoles en el siglo XVIII». *Actas del IV Symposium de Historia de la Administración*. Alcalá de Henares, 1983, pp. 579-612. OZANAM, D.: «La diplomacia de los primeros Borbones (1714-1759)». *Cuadernos de Investigación Histórica*, 6. Fundación Universitaria Española, 1982, pp. 169-194. FAYARD, J.: *Los miembros del Consejo de Castilla: (1621-1746)*. Siglo XXI de España Editores, Madrid, 1982. CASTELLANO, J. L. (ed.): *Sociedad, Administración y poder en la España del Antiguo Régimen*. Universidad de Granada, Diputación provincial de Granada, Estudios Históricos Chronica Nova, Granada, 1996. DEDIEU, J. P.: «El grupo personal político y administrativo español del siglo XVIII», en CARASA SOTO, P. (coord.): *Élites: Prosopografía contemporánea*. Universidad de Valladolid, 1994, pp. 315-327.

<sup>11</sup> Propuestas metodológicas que se recogen en IMÍZCOZ BEUNZA, J. M.: «Actores, redes, procesos: reflexiones para una historia más global». *Revista da Facultad de Letras*, Historia, III serie, volumen 5. Universidad de do Porto, Porto, 2004, pp. 115-140; «Comunidad red social y élites. Un análisis de la vertebración social en el Antiguo Régimen», en *Élites poder y red social: las élites...*, op. cit. THOMPSON, E. P.: *La formación histórica de la clase obrera. Inglaterra: 1780-1832*. Laia, Barcelona, 1977. GUERRA, F. X.: *Le Mexique, de l'Ancien Régimen à la Révolution*. Cap. III. Paris, L'Harmattan-Publ. de la Sorbonne, 1985.

El grupo de estudio es muy amplio, por lo que el marco de análisis principal se establece en los caballeros vascos y navarros, que aún con todo sigue siendo muy amplio. Para la parte inicial, que abarca a todos los caballeros de la monarquía, el corpus consta de los datos de nombre y apellidos, lugar de nacimiento, orden en la que ingresa, fecha de obtención del hábito y fuente. No obstante, con esta información se pueden formular unas cuantas preguntas iniciales como: quiénes y de dónde son los caballeros, cuántos ingresan en cada orden, en qué fechas..., lo que nos permite reconstruir datos de origen, filiación y parentesco, así como establecer varios parámetros de análisis.

Para llevar a cabo este plan, hemos confeccionado nuestra base de datos con las referencias señaladas, lo que nos permite realizar cuantificaciones y clasificaciones. Tarea que se acompaña de una función descriptiva que permite con su análisis reagrupar información, ordenarla, hacer cálculos, cuadros, gráficos etc., con el fin de identificar sus características particulares. A través de representaciones gráficas, pretendemos mostrar un fenómeno en un momento dado y elaborar una línea cronológica y relacionar componentes del fenómeno con el fin de proporcionar una lectura integral de la evolución a lo largo del siglo.

La utilización de mapas, del pequeño modo en que lo hacemos, nos parece interesante en la medida en que la visualización de la ubicación de un elemento en un espacio o territorio nos puede mostrar lo que listas, cuadros y abultados expedientes dificultan ver. Sabemos que la representación de forma aislada no puede generar un gran impacto, pero sumado al uso de otras herramientas investigadoras, constituye un soporte más. Las herramientas informáticas nos han permitido aportar datos interesantes y fiables una vez identificados los componentes, y procesar sus datos.<sup>12</sup>

Finalmente, para ofrecer la información de manera que resulte útil y práctica, hemos confeccionado un listado o índice de los caballeros de toda la monarquía que recogemos en el anexo 1. Asimismo hemos elaborado un corpus con las reseñas biográficas de los caballeros de las provincias vascas y del reino de Navarra, así como de los descendientes de los caballeros alaveses, que adjuntamos los anexos 2, 3, 4, 5 y 6.

---

<sup>12</sup> SANCHEZ, J. E.: *Espacio, economía y sociedad*. Siglo Veintiuno, Barcelona, 1990.

## Notas sobre la bibliografía de las órdenes militares

Las órdenes militares castellanas, desde su origen medieval, han suscitado gran interés para cronistas e historiadores. De hecho, su pieza inicial la encontramos en 1572 en la publicación de Redes y Andrada de la *Crónica de las tres órdenes de caballería de Santiago, Calatrava y Alcántara*<sup>13</sup>. Existe una gran cantidad de obras coetáneas a las órdenes militares que, indudablemente, es necesario consultar para abordar los estudios específicos de órdenes militares, no obstante, la continuidad fue la tónica en los años siguientes y el cambio no se dará hasta llegar al siglo XIX, en el que tendrá lugar una serie de acontecimientos que determinarán el futuro de estas instituciones.

La disolución de los señoríos en 1812 y las continuas desamortizaciones que se sucedieron en los sucesivos años terminaron por confinar estas instituciones a meras corporaciones nobiliarias de carácter honorífico.<sup>14</sup> La situación no fue óbice para que a lo largo del siglo XX se trabajase bastante sobre las órdenes militares pero dentro de obras sobre la historia de España o de obras generales, hasta que en la década de los 50 se empieza a observar un cambio.<sup>15</sup> En 1950 Antonio Domínguez Ortiz publicará *La sociedad española del siglo XVIII*, obra reeditada y publicada con el título *Sociedad y Estado en el siglo XVIII español*.<sup>16</sup> Y en los sesenta verán la luz obras de reconocida importancia que supusieron un importante avance, como *Sociedad española en el siglo XVII*.<sup>17</sup> Publicada en dos volúmenes, supondrá un hito en la historiografía, ya que Domínguez Ortiz desarrolla una completa visión de la sociedad abordando en profundidad los estamentos privilegiados. El autor considera a los caballeros como una

---

<sup>13</sup> REDES ANDRADA, F.: *Crónica de las tres órdenes de caballería de Santiago, Calatrava y Alcántara*. Imprenta con licencia en Toledo, en casa de Juan de Ayala, 1572. Reeditada por LOMAX, DEREK W. Editorial El Albir, Barcelona, 1980.

<sup>14</sup> Sobre el proceso de desamortización y disolución de las órdenes militares, véase ESPADAS BURGOS, M.: «La disolución de las órdenes militares: del plano jurídico a la realidad histórica», en LÓPEZ SALAZAR, G. (coord): *Las órdenes militares en la Península Ibérica*. Vol. II, E. Moderna. Cuenca, 2000, pp. 2299-2308. SERRADOR AÑINO, R.: *Órdenes militares*. XLII. Hidalguía, Madrid, 1994, pp. 41-73.

<sup>15</sup> SOLDEVILLA, F.: *Historia de España*. Barcelona, 1952. Obra que recoge las investigaciones realizadas hasta este momento.

<sup>16</sup> DOMÍNGUEZ ORTIZ, A.: *La sociedad española del siglo XVIII*. Instituto Balmes, Sociología, Departamento de Historia Social, Consejo Superior de Investigaciones Científicas, Barcelona, 1976. *Sociedad y Estado en el siglo XVIII español*. Ariel, Barcelona, 1976.

<sup>17</sup> DOMÍNGUEZ ORTIZ, A.: *La sociedad española del siglo XVIII*. Reeditada por la Universidad de Granada, 2009.

categoría especial de la nobleza. Sus múltiples monografías marcarán un antes y un después en la historia modernista.

Otra figura renovadora fue L.P. Wright, en 1969, con su obra *The military orders in sixteenth and seventeenth century Spanish society*,<sup>18</sup> en la que hace un recorrido por el origen de las órdenes, la creación del Consejo de Ordenes, la función social de estas órdenes en la Edad Moderna y otros asuntos como las encomiendas, la concesión de hábitos y las exigencias para acceder a los mismos. Son autores que insisten en la carencia de investigaciones sobre las órdenes militares en la historiografía modernista y la necesidad de investigaciones nuevas. La obra que más destaca durante los años 70 y 80 es la monografía de Maravall<sup>19</sup> sobre el honor en el siglo XVII, en la que dedica un apartado a la cuestión de los hábitos de las órdenes militares.

En esta coyuntura surgen historiadores que propiciarán un cambio con el propósito de abordar el tema de las órdenes en profundidad, con excelentes trabajos que producirán el grueso de la bibliografía de las instituciones y los caballeros. Grandes especialistas como Francisco Fernández Izquierdo, que realizará un fabuloso estudio de la orden y los caballeros de Calatrava;<sup>20</sup> José Ignacio Ruiz Rodríguez, que investigó en su tesis el panorama hacendístico centrandose en los Campos de Montiel,<sup>21</sup> o Elena Postigo Castellanos, que analiza el Consejo de Órdenes y los caballeros de hábito en el siglo XVII.<sup>22</sup> Las obras y artículos de estos autores son referencia en el estudio de las órdenes militares.

El fenómeno de los hábitos de las órdenes militares alcanzó grandes dimensiones por los miles de caballeros que se documentan durante los siglos XVI, XVII y XVIII, hasta el punto de que un equipo internacional estuvo recopilando, a mediados de la década de los 90, la bibliografía relativa a las órdenes militares en la

---

<sup>18</sup> WRIGHT, L. P.: *The military orders in sixteenth and seventeenth century Spanish society. The institutional embodiment of a historical tradition*. Past and Present. N.º 43 (may, 1969). Oxford University Press. Traducida en «Las órdenes militares en la sociedad española de los siglos XVI-XVII. La encarnación institucional de una tradición histórica», en ELLIOTT, J. H.: *Poder y sociedad en la España de los Austrias*. Crítica, Barcelona, 1982.

<sup>19</sup> MARAVALL, J. A.: *Poder, honor y élites en el siglo XVII*. Siglo XXI, Madrid, 1979.

<sup>20</sup> FERNÁNDEZ IZQUIERDO, F.: *La Orden de Calatrava en el siglo XVI. Infraestructura institucional. Sociología y prosopografía de sus caballeros*. CSIC Pres, Madrid, 1992.

<sup>21</sup> RUIZ RODRÍGUEZ J. I.: *Hacienda y la administración territorial de tributos en el siglo XVII. El tributo de los Campos de Montiel*. Madrid, 1993. Y especialmente, *Las órdenes militares castellanas en la Edad Moderna*. Arco Libros, Madrid, 2001, y «¿Qué era ser caballero de una orden militar en los siglos XVI y XVII?». *Torre de los Lujanes*, 49, enero. Boletín de la Real Sociedad Económica Matritense de Amigos del País, 2003, pp. 141-163,

<sup>22</sup> POSTIGO CASTELLANOS, E.: *Honor y privilegio en la Corona de Castilla. El Consejo de las Órdenes y los Caballeros de hábito en el siglo XVIII*. Junta de Castilla y León, Soria, 1988.

Edad Moderna en la Península Ibérica e Italia, principalmente, obteniéndose un repertorio de más de 4000 títulos.<sup>23</sup>

Hemos de destacar el número especial de la revista *Studia Histórica*, en el que un grupo de investigación, liderado por especialistas y coordinado por Francisco Fernández Izquierdo, ha trabajado para poner al alcance de los historiadores y de cualquiera que desee consultarlas, más de seis mil referencias específicas centradas sobre las órdenes militares.<sup>24</sup>

Sobre las órdenes militares en Edad Media, queremos destacar del trabajo de historiografía de Carlos de Ayala Martínez y Carlos Barquero Goñi, que facilita la orientación bibliográfica.<sup>25</sup>

Muy interesante, y mas en la línea de trabajo que seguimos, el trabajo de María Victoria López-Cordón, en el que relaciona a los caballeros de las ordenes militares con la carrera administrativa en el siglo XVIII. Afirma que como grupo obtuvieron muchos hábitos de estas corporaciones señalando la destacada presencia en la Orden de Carlos III. Su análisis nos motiva enormemente para indagar si ocurre así con los carolinos vascos y navarros.<sup>26</sup>

El siglo XXI arranca con una gran obra colectiva en dos volúmenes con las aportaciones que se presentaron en el Congreso Internacional Las Órdenes Militares en la Península Ibérica, coordinado por Ricardo Izquierdo Benito y Francisco Ruiz Gómez, en el que se presentaron 102 estudios que abordaban toda la temática de las órdenes militares.<sup>27</sup> También destacamos el trabajo de Thomas Glessener sobre los

---

<sup>23</sup> Repertorio OO. MM. Bibliografía de las órdenes militares en la Edad Moderna. [Disponible en <http://www.moderna1.ih.csic.es/oomm/default.htm>. Sitio web mantenido por Francisco Fernández Izquierdo. Departamento de Historia Moderna, Instituto de Historia CSIC]. Muy buena obra de orientación en la enorme producción historiográfica, «Los flamencos en las órdenes militares españolas. Algunas notas sobre la integración en el sistema nobiliario de la Monarquía hispánica», en CRESPO SOLANA, A.; HERRERO SÁNCHEZ, M.: *España y las 17 provincias de los Países Bajos. Una revisión historiográfica (XVI-XVIII)*. Universidad de Córdoba, pp. 103-136.

<sup>24</sup> FERNÁNDEZ IZQUIERDO, F.: «Las órdenes militares en la Edad Moderna: Panorámica historiográfica y presentación de la base de datos del Seminario Internacional de las Órdenes Militares (España, Italia, Portugal)». *Studia Histórica*, Historia Moderna, 24. Instituto de Historia CSIC, Universidad de Salamanca, 2002, pp. 21-25.

<sup>25</sup> AYALA MARTÍNEZ DE, C.; BARQUERO GOÑI, C.: «Historiografía hispánica y órdenes militares en la Edad Media, 1993-2003». *Medievalismo*, 12. Sociedad Española de Estudios Medievales, 2002., pp.101-162.

<sup>26</sup> LÓPEZ-CORDÓN CORTEZO, M. V.: «Oficiales y caballeros: la carrera administrativa en la España del siglo XVIII», *El Mundo Hispánico en el Siglo de las Luces* (Tomo II), Editorial Complutense, Madrid, 1996, p. 843-854.

<sup>27</sup> IZQUIERDO BENITO, R.; RUIZ GÓMEZ, F. (coord.): *Las órdenes militares en la Península Ibérica*. Cuenca, 2000. 2375 páginas.

flamencos en las órdenes militares<sup>28</sup> y las aportaciones de Enrique Rodríguez-Picavea,<sup>29</sup> centrados en las encomiendas en la Edad Media.

Últimamente, han proliferado tesis doctorales que han aportado una nueva visión de estas instituciones y sus miembros. Centradas, principalmente en el siglo XVII, tenemos la tesis de José Antonio Guillén Berrendero, *Los mecanismos de honor y la nobleza en Castilla y Portugal, 1556-1621*,<sup>30</sup> y la de Agustín Jiménez Moreno, ha realizado una tesis que incide más en la vertiente militar de las órdenes, *Nobleza, guerra y servicio a la Corona: los caballeros de hábito del siglo XVII*.<sup>31</sup>

Sobre los bienes, gestión, encomiendas y monarquía, se presenta en la tesis realiza por Diego Valor Bravo, *Los Infantes-comendadores. Modelo de gestión del patrimonio de las órdenes militares*.<sup>32</sup> Dedicada plenamente al siglo XVIII, que tradicionalmente ha estado más olvidado, *La Casa de Borbón y las órdenes militares durante el siglo XVIII (1700-1809)*, realizada por Juan de Ávila Gijón Granados,<sup>33</sup> que además de hacer un estudio de cada una de las órdenes militares y su adaptación al nuevo estado borbónico, se centra principalmente en las encomiendas y su gestión, así como en la organización de la vida de palacio y la economía de los infantes. Y finalmente, la tesis de Domingo Marcos Giménez Carrillo, *Las órdenes militares castellanas en el siglo XVIII. Caballeros, pretendientes y mediadores*,<sup>34</sup> que analiza tanto el estudio de los beneficiados de los honores como los mecanismos administrativos para su consecución, y que además señala el peligro de utilizar erróneamente conceptos al desconocer el proceso de obtención de los hábitos. Este mismo autor también propone nuevas perspectivas para la investigación de las órdenes

---

<sup>28</sup> GLESSNER, T.: «Poder y sociabilidad: Las élites flamencas en España a través de los expedientes de las órdenes militares (siglo XVIII)», en CRESPO SOLANA, A; HERRERO SÁNCHEZ, M.: *España y las 17 provincias...*, op. cit., pp. 167-188.

<sup>29</sup> RODRÍGUEZ-PICAVEA MATILLA, E.: *Señores, caballeros y comendadores: la Orden de Calatrava en la Edad Media*. Ediciones de la Ergástula, Madrid, 2014.

<sup>30</sup> GUILLÉN BERRENDERO, J. A.: *Los mecanismos del honor y la nobleza en Castilla y Portugal, 1556-1621*. Universidad Complutense, Madrid, 2009. Y la posterior monografía: *La edad de la nobleza. Identidad nobiliaria en Castilla y Portugal (1556-1621)*. Ediciones Polifemo, Madrid, 2012.

<sup>31</sup> JIMÉNEZ MORENO, A.: *Nobleza, guerra y servicio a la Corona: los caballeros de hábito del siglo XVII*. Universidad Complutense, Madrid, 2011.

<sup>32</sup> VALOR BRAVO, D.: *Los infantes-comendadores. Modelo de gestión del patrimonio de las órdenes militares*. Universidad Rey Juan Carlos I, Madrid, 2013. También es de gran interés el trabajo que le precede: *La Orden de Alcántara*. Nerea, San Sebastián, 2011.

<sup>33</sup> GIJÓN GRANADOS, J. A.: *La casa de Borbón y las órdenes militares durante el siglo XVIII (1700-1809)*. Universidad Complutense, Madrid, 2009.

<sup>34</sup> GIMÉNEZ CARRILLO, M. M.: *Las órdenes militares castellanas en el siglo XVIII. Caballeros, pretendientes y mediadores*. Universidad de Almería, 2014. Y su posterior monografía: *Los caballeros de las órdenes militares castellanas. Entre Austrias y Borbones*. Edual, Almería, 2016.

militares,<sup>35</sup> y no pasa por alto la venalidad de hábitos, tema que dice haber existido siempre, pero encubierta por el mérito o el servicio.<sup>36</sup>

La bibliografía sobre la Real y Distinguida Orden Española de Carlos III, es menos alentadora, ya que apenas se han hecho estudios. No obstante, contamos con interesantes trabajos. Entre los primeros, si no es el pionero, en 1951, el de Julio Atienza sobre caballeros extremeños en el que, básicamente, recoge las genealogías de los caballeros que ingresaron en la Orden de Carlos III precedidas de una pequeña introducción.<sup>37</sup> En los años ochenta, Jordi Moreta publica *Los caballeros de Carlos III. Aproximación social*,<sup>38</sup> artículo en el que realiza un estudio sociológico de los que consiguen la condecoración durante el período 1771-1808. Si bien es cierto que no contamos con una obra general, sí existen varios trabajos regionales que llevan a cabo análisis pormenorizados con información detallada, que poco a poco van llenando vacíos historiográficos. José Miguel Delgado, centrado en Jaén, realiza un estudio de los 55 caballeros, sus expedientes y los testigos a lo largo de los siglos XVI a XVIII, a través del cual nos permite ver la conflictividad en la sociedad del Antiguo Régimen.<sup>39</sup> Manuel Álvarez realiza un estudio sobre la creación de la Orden de Carlos III y los caballeros asturianos que fueron agraciados con la cruz de la orden.<sup>40</sup> Para la vertiente mediterránea, los trabajos realizados por Pere Molas, en los que investiga a los

---

<sup>35</sup> GIMÉNEZ CARRILLO, M. M.: «Los caballeros de las órdenes militares. Nuevas perspectivas de investigación», en SERRANO, E. (coord.): *De la tierra al cielo. Líneas recientes de investigación en Historia Moderna*. Institución Fernando el Católico (CSIC), Excma. Diputación de Zaragoza, 2013, pp. 745-756.

<sup>36</sup> La venta de hábitos de las órdenes militares en el siglo XVII. Entre la ocultación y el delito de simonía, en ANDÚJAR CASTILLO F.; FELICES DE LA FUENTE, M. M.: *El poder del dinero. Ventas de cargos y honores en el Antiguo Régimen*. Biblioteca Nueva, Madrid, 2011, pp. 301-328 y 245-252.

<sup>37</sup> ATIENZA, J.: «Caballeros extremeños en la Orden de Carlos III». *Revista de Estudios Extremeños*, enero-junio. Extremadura, 1951, pp. 3-104.

<sup>38</sup> MORETA MUNUJOS, J.: «Los caballeros de Carlos III. Aproximación social». *Hispania*, vol. 41, 148. CSIC, 1981, pp. 411-413.

<sup>39</sup> DELGADO BARRADO, J. M.: *Poderosos y privilegiados: los caballeros de Santiago de Jaén, siglos XVI-XVII*. Biblioteca de Historia, CSIC, Madrid, 2009.

<sup>40</sup> ÁLVAREZ-VALDÉS VALDÉS, M.: *La hidalguía: caballeros asturianos en la Orden de Carlos III*. KRK Ediciones, Oviedo, 1992.



caballeros aragoneses, valencianos y catalanes de la Orden de Carlos III.<sup>41</sup> Y el proceso para la obtención de la cruz es el eje del trabajo de Martín Gutiérrez.<sup>42</sup>

Los estudios sobre caballeros y órdenes militares relacionados con las provincias vascas y Navarra son más escasos. Ubicamos como pionero el trabajo que Martine Lambert-Gorges publicó en 1985 dedicado a los caballeros vasco-navarros de la Orden de Santiago. En él hace una descripción del Consejo de Órdenes, de los acontecimientos en torno a las pruebas de ingreso, así como los méritos de los aspirantes.<sup>43</sup> Más descriptiva es la monografía de José Ignacio Tellechea Idígoras, *Santiaguistas guipuzcoanos*,<sup>44</sup> también sobre caballeros de Guipúzcoa con sus biografías. Sobre guipuzcoanos también discurre el trabajo de Borja Aguinagalde, *Orto y ocaso de una distinción del barroco. Caballeros de hábito guipuzcoanos, 1500-1800*,<sup>45</sup> en el que el autor incide en que un elevado número de los hábitos guipuzcoanos son dinásticos. Para Navarra, tenemos el trabajo de Sara Fortún, que analiza el caso de Juan Francisco Navarro, un caballero de Mérida, pueblo de la ribera de Navarra. En dicho trabajo muestra la estrategia llevada a cabo por Navarro, un hombre enriquecido en Indias que utiliza el hábito que consigue sin haber probado su hidalguía como antesala de su gran ambición, que era sentarse en las Cortes de Navarra, para lo cual se encontró con una gran resistencia. Finalmente, los trabajos de Yolanda Aranburuzabala, centrados en el análisis y descripción de vascos y navarros en el siglo XVIII insertos en una dinámica de participación de las instituciones de la monarquía y en la dinámica de intercambios de servicios por mercedes que llevaron a cabo los Borbones, lo que propició la elevación con fuerza no solo de vascos y navarros, sino también de cántabros, riojanos y montañeses.<sup>46</sup>

---

<sup>41</sup> MOLAS RIVALTA, P.: «Els cavallers catalans de l' Orde de Carlos III». *Pedralbes*, 16. Universidad de Barcelona, 1996, pp. 2-22; «Caballeros valencianos en la Orden de Carlos III». *Estudis*, 25. Universidad de Valencia, 1999, pp. 231-244; «Caballeros aragoneses en la orden de Carlos III», en SERRANO MARTÍN, E. (coord.); J. A. FERRER BENIMELI (dir.); E. SARASA SÁNCHEZ (coord.): *El Conde de Aranda y su tiempo. Congreso Internacional celebrado en Zaragoza, del 1 al 5 de diciembre de 1998*. Vol. I. Institución Fernando el Católico, Zaragoza, 2000, p. 340.

<sup>42</sup> MARTÍN GUTIÉRREZ, D. J.: «El proceso de justificación de méritos de don Manuel de padilla y Guerrero, caballero jimenato de la Orden de Carlos III». *Almoraima*, Revista de Estudios Campogibraltareños, 41. Mancomunidad de Municipios del Campo de Gibraltar, 2007, p. 221.

<sup>43</sup> LAMBERT-GORGES, M.: «Basques et navarrais dans l'Orde de Santiago (1580-1620)». *Recherches sur le tissu social et mental des chevaliers*. Maison des Pays Ibériques, CNRS Paris, 1985.

<sup>44</sup> TELLECHEA IDÍGORAS, J. I.: *Santiaguistas guipuzcoanos*. Kutxa, Donostia-San Sebastián, 2004.

<sup>45</sup> AGUINAGALDE, F. B.: *Orto y ocaso de una distinción del barroco. Caballeros de hábito guipuzcoanos, 1500-1800*. (En prensa).

<sup>46</sup> ARANBURUZABALA, Y.: «Caballeros de las órdenes militares en Álava, Bizkaia, Gipuzkoa y Navarra en el siglo XVIII: Procedencia geográfica y aproximación social». *Sancho el Sabio*, 30. Vitoria-Gasteiz, 2009, pp. 11-47; «Estrategias familiares en la búsqueda de honor y ascenso social: El valle de Ayala en el siglo XVIII». *Sancho el Sabio*, 37. Vitoria-Gasteiz, pp. 201-222; «Grupos de parentesco en la

## Abreviaturas

ACH: Archivo de la Casa de Heriz.

ACSNM: Archivo de la Congregación de San Fermín de los Navarros de Madrid.

AGI: Archivo General de Indias.

AGS DGT: Archivo General de Simancas. Dirección General del Tesoro.

AGS GJ: Archivo General de Simancas Gracia y Justicia.

AGS GM: Archivo General de Simancas Guerra Moderna.

AGS: Archivo General de Simancas.

AGS: CME. Archivo General de Simancas. Contaduría Mayor de Mercedes.

AGS: SGU. Archivo General de Simancas. Secretaría del Despacho de Guerra.

AGS: TMC. Archivo General de Simancas Tribunal Mayor de Cuentas.

AHFB: Archivo Histórico Foral de Bizkaia.

AHN: Archivo Histórico Nacional.

AHN: FC. Archivo Histórico Nacional Fondos Contemporáneos.

AHPA: Archivo Histórico Provincial de Álava.

AJGA: Archivo de las Juntas Generales de Álava.

AJHA: Archivo de la Junta de Hijosdalgo de Elorriaga.

AMA: Archivo Municipal de Ayala.

AMB: Archivo Municipal de Bergara.

ARCV: Archivo Real Chancillería de Valladolid.

CSH: Consejo Supremo de Hacienda.

EHU/UPV: Euskal Herriko Unibertsitatea/ Universidad del País Vasco.

FSS: Fundación Sancho el Sabio.

FSS AMA: Fundación Sancho el Sabio. Archivo del Marques de la Alameda.

INV. Inventario.

OM: Órdenes Militares.

RAMHG: Real Academia Matritense de Heráldica y Genealogía.

RSBAP: Real Sociedad Bascongada de los Amigos del País.

---

carrera del honor: Los caballeros del valle de Ayala en el siglo XVIII», en LEVI, G. (coord.); RODRÍGUEZ PÉREZ, R. A. (comp.): *Familias, jerarquización y movilidad social*. Editum, Murcia, 2010, pp. 367-384.; «La hora ayalesa del siglo XVIII: Entramados familiares, carreras en la monarquía y ascenso social», en ARMONA Y MURGA, J. A.: *Noticias privadas útiles para mis hijos*. Edición, introducción y notas de ÁLVAREZ BARRIENTOS, J.; IMÍZCOZ, J. M.; ARANBURUZABALA, Y. Trea, Oviedo, 2012, pp.49-75.

## **Capítulo 1. Caballeros de las órdenes militares y de la Real y Distinguida Orden Española de Carlos III en la Monarquía hispánica (1700-1808)**

La Monarquía hispánica del siglo XVIII, a pesar de haber perdido dominios con el Tratado de Utrecht, se componía de un agregado de territorios en los cuales la autoridad del soberano debía estar presente. Para ello, el rey necesitaba representantes, valedores, colaboradores, hombres con capacidad para movilizar recursos humanos y económicos que articularan su gobierno. Carlos II, poco antes de su fallecimiento, en octubre de 1700, declaraba como heredero al duque de Anjou. Ello favoreció a los Borbones, mientras los Habsburgo fueron seriamente perjudicados tanto en su hegemonía europea como en su patrimonio. Esto dio origen a un conflicto internacional, la llamada guerra de Sucesión. Una vez consolidado en el trono Felipe V, las nuevas pretensiones de su abuelo Luis XIV para con él no pasaban por continuar con la forma de reinar de los Austrias, que se caracterizaba por la delegación de sus funciones en hombres de confianza o validos y por la influencia de la aristocracia. De modo que envió a varios agentes a Madrid para que, junto a los del partido pro francés, aconsejaran al nuevo e inexperto monarca. Frente a este grupo se configuró el partido español, encarnado por la grandeza de España que se vio sucesivamente desplazada de la dirección de la monarquía.<sup>47</sup> Pronto se organizaron reformas y la constitución de nuevas instituciones de gobierno, como la Tesorería Mayor de Guerra o las Guardias Reales de Corps, al tiempo que se marginaba a los Consejos, especialmente al Consejo de Estado, órgano de expresión de la aristocracia que había avanzado en el siglo XVII. Las decisiones pasarán a tomarse en el recién creado Consejo de Gabinete, donde los agentes de Luis XIV se encargarán de impulsar unas intensas reformas que tendrán por objetivo afianzar la figura del rey y dotar de fuerza a las reestructuradas secretarías del Estado y de Despacho. Al frente de ellas se encuentra un secretario que despacha directamente con el rey, convirtiéndose en una figura clave en el funcionamiento del gobierno de la monarquía.<sup>48</sup> La nueva dinámica puso en marcha una importante

---

<sup>47</sup> LUZZI TRAFICANTE, M.: «Entre la prudencia del rey y la fidelidad a su persona y dinastía: los grupos de poder en la corte de Felipe V durante la guerra de Sucesión». *Cuadernos Dieciochistas*, 15. Universidad de Salamanca, 2014, pp.135-163.

<sup>48</sup> CASTELLANO, J. L. (ed.): *Sociedad, administración y poder...*, *op. cit.*, pp. 131-156. DEDIEU, J. P.: «La Nueva Planta en su contexto. Las reformas del aparato del Estado en el reinado de Felipe V».

renovación de las élites gobernantes, lo que desplazó a la nobleza castellana y dio paso a hombres nuevos que apoyaban su causa pero que ya tenían experiencia al servicio del rey y que se afiliaron a finales del reinado de Carlos II en torno al partido francés.<sup>49</sup> Se trataba de familias que disponían de capitales acumulados provenientes principalmente del comercio y que prestaron servicios financieros a la dinastía borbónica durante el conflicto de sucesión. La necesidad de Felipe V de crear nuevos cuadros dirigentes leales y dependientes de la Corona, generó un proceso de ampliación de la clase dirigente que tenía al monarca como principal valedor. Ello propició la emergencia de nuevos hombres y creó un flujo de relaciones que descansaban sobre la dinámica del intercambio de servicios por mercedes de la monarquía.<sup>50</sup> Esta coyuntura hizo que se fueran incorporando a las élites nuevos elementos que relegaron a la aristocracia y ocuparon los puestos que antes aquella desempeñaba. Para estas clases emergentes, los símbolos de honor eran especialmente importantes.

### **1.1. ¿Qué suponía ser caballero de las órdenes militares y de la Orden de Carlos III en el siglo XVIII?**

En su origen medieval, vestir un hábito de Alcántara, Calatrava, Santiago y lucir en el pecho una de sus cruces era la acreditación de la dedicación en cuerpo y alma a la defensa del rey y de su religión, el fin más noble de todos los existentes. Reconquistado el territorio, estabilizada la situación política e incorporadas estas instituciones a la Corona, se sustituye la figura del maestro por la del rey, quedando así en sus manos la potestad de elegir a sus componentes. Para gestionar los cuantiosos bienes de las

---

*Manuscripts*, 18. Universidad Autónoma de Barcelona, 2000, pp. 113-139. LÓPEZ-CORDÓN CORTEZO, M. V.: «Secretarios y Secretarías...», *op. cit.*, pp.107-131; «Administración y política...», *op. cit.*, pp.185-209.

<sup>49</sup> Como ha observado Rafael Guerrero, en el reinado de Felipe V esta coyuntura produjo el auge y la consolidación de un importante número de miembros de familias provenientes de las regiones del norte peninsular. De este modo, vascos y navarros se introdujeron de tal manera que llegaron a conformar un grupo de presión en torno al rey, denominándose «partido vizcaíno». GUERRERO ELECALDE, R.: «El “Partido vizcaíno” y los representantes del rey en el extranjero. Redes de poder, clientelismo y política exterior durante el reinado de Felipe V», en GIMERÁ RAVINA, A.; PERALTA RUIZ, V. (coord.): *El equilibrio de los imperios: de Utrecht a Trafalgar*. Actas de la VIII Reunión Científica de la Fundación Española de Historia Moderna. Madrid 2-4 de junio de 2004. Vol. 2. Madrid, 2005, pp. 85-100. GUERRERO ELECALDE, R.: *Las élites vascas en el gobierno de la Monarquía borbónica*. Tesis doctoral. EHU/UPV. Vitoria-Gasteiz, 2011, pp. 143-159.

<sup>50</sup> IMÍZCOZ, J.M.; GUERRERO, R.: «Familias en la monarquía: la política familiar...», *op. cit.*, pp. 177-238. IMÍZCOZ BEUNZA, J. M.: «El capital relacional: Relaciones privilegiadas y redes de influencia en el Estado español del siglo XVIII», en IMÍZCOZ BEUNZA, J. M.; OLIVERI KORTA, O. (eds.): *Economía doméstica y redes sociales...*, *op. cit.*, pp.15-51. IMÍZCOZ BEUNZA, J. M.: «Actores, redes, procesos: reflexiones...», *op. cit.*, pp.115-140.

órdenes y controlar la entrada de los nuevos miembros, se crea el Consejo de Órdenes, que se erige como el gran defensor de la nobleza de sangre.<sup>51</sup> Con todo, se abrió un nuevo tiempo para estas instituciones a lo largo de la época moderna y su evolución derivó en la transformación de las órdenes militares en órdenes de mérito, con una progresiva supeditación a los intereses monárquicos. La política de la Corona fue la de utilizar las órdenes como moneda de recompensa, puesto que las decisiones de dar o no los hábitos partían de la Cámara de Castilla, donde se hacían todos los nombramientos para puestos de responsabilidad. Solo una vez concedidos los relativos a las órdenes, el Consejo se ocupaba de los trámites.<sup>52</sup> Los hábitos se elevaron como símbolo definitivo de honor, nobleza y servicio al rey, y con ello se convirtieron en la pieza más anhelada para quienes deseaban certificar ante la sociedad la posesión de los citados elementos distintivos y, con ellos, la pertenencia al selecto club de los hombres en conexión con la Corona.<sup>53</sup> De esta forma, se instalan como fuente de legitimación reconocida y aceptada por quienes participan en la política de mercedes e intervención suprema, que posibilita el cambio de naturaleza de las personas en un proceso de jerarquización y diferenciación social, en el que la Corte, en cuanto residencia de la gracia real, es uno de los grandes mercados.<sup>54</sup> Desde esta convicción, la obtención de un hábito de las órdenes militares se convierte en un elemento estratégico en los procesos de movilidad social, bien como elemento disipador de cualquier género de duda y sospecha sobre la nobleza del condecorado, bien como indicador de prestigio y reconocimiento en el mundo al que culturalmente pertenece.

La llegada de la nueva dinastía borbónica y el efecto combinado de lo que sería institucional y culturalmente el siglo XVIII supuso un cambio notable en la historia de estas instituciones. Las reformas y nuevas disposiciones llevadas a cabo en su administración, dirección y patrimonio, reforzaron al monarca como la única figura competente sobre los bienes y las mercedes según sus criterios propios. De este modo,

---

<sup>51</sup>FERNÁNDEZ IZQUIERDO, F.: «Los caballeros cruzados en el Ejército de la Monarquía hispánica durante los siglos XVI y XVII: ¿Anhelo o realidad?». *Historia Moderna. Anales de la Universidad de Alicante*, 22. Alicante, 2004, pp. 30-32.

<sup>52</sup> FERNÁNDEZ IZQUIERDO, F.: «Qué era ser caballero de una Orden Militar?» *Torre de los Lujanes*, 49, enero, 2003, pp.141-164.

<sup>53</sup> RUIZ RODRÍGUEZ, J. I.: *Las órdenes militares castellanas...*, op. cit., pp.73-74.

<sup>54</sup> ÁLVAREZ-OSSORIO ALVARIÑO, A.: «Las esferas de la Corte: príncipe, nobleza y mudanza en la jerarquía», en CHACÓN JIMÉNEZ, F.; GONÇALO MONTEIRO, N. (coord.): *Poder y movilidad social: Cortesanos, religiosos y oligarquías en la Península Ibérica (siglos XV-XIX)*. CSIC, Madrid, 2006, pp.129-214.

pasaría a utilizar dichos bienes y mercedes como forma de pago por los servicios prestados y un modo de generar y solidificar fidelidades.<sup>55</sup> No obstante, en determinados momentos el monarca fue ajeno, al menos de manera efectiva, a la concesión de las mercedes de hábito, debido a prácticas fraudulentas, licencias a instituciones, pasos de hábito, dotes y diferentes formas de venalidad.<sup>56</sup>

Otro aspecto que debemos señalar es el de la mujer, que no vistió el hábito, pero estuvo presente en determinados ámbitos de las órdenes militares. Hay investigaciones que apuntan que, en ocasiones, actuaron en calidad de testigos en las pruebas de limpieza y nobleza, eso sí, en una proporción muy baja. Sabemos que la mujer no pudo acceder a vestir un hábito, pero esto no fue impedimento para que llegaran a convertirse en una pieza clave en el poder, bien por sus servicios, bien por los de un familiar que se quería «colocar en cabeza», quien tomará estado con la agraciada. La mujer fue un elemento vehicular del hábito, a pesar de que, en la primera mitad del reinado de Felipe V, el grueso de los caballeros que ingresaban en las órdenes por la vía dotal lo hicieron con mercedes que habían sido entregadas por Carlos II. Felipe V dejó de conceder mercedes dotales a partir de 1707.<sup>57</sup> Asimismo, es muy probable que la monarquía concibiera las mercedes de hábito, en ocasiones, como una fuente de ingresos. De hecho, Domínguez Ortiz recoge que se trataba de una «cosa pública y sabida».<sup>58</sup>

No obstante, y a pesar de que para la monarquía las mercedes de hábito fueron concebidas en ocasiones como una fuente de ingresos, su enajenación nunca se registró en los libros de cuentas de las tesorerías, evidentemente, aunque la venta de honores pudo quedar encubierta en forma de «beneficio, gracia, mérito, o merced».<sup>59</sup> La aportación de dinero fue un mérito como otro y, teniendo en cuenta la flexibilidad de tal recurso que permite adquirir cualquier otro, proporcionarlo fue un mérito especialmente

---

<sup>55</sup> RUIZ RODRÍGUEZ, J. I.: «Las órdenes militares: funcionamiento institucional», en *Las órdenes militares en España. Torre de los Lujanes*. Real Sociedad Económica Matritense de Amigos del País, Madrid, 2003, pp.119-139.

<sup>56</sup> GIJÓN GRANADOS, J de A.: *La casa de Borbón y las órdenes militares...*, *op. cit.*, pp. 29, 106-117, 245-252.

<sup>57</sup> GIMÉNEZ CARRILLO D. M.: *Las órdenes militares castellanas en el siglo XVIII...*, *op. cit.*, pp. 281-283.

<sup>58</sup> DOMÍNGUEZ ORTIZ, A.: *La sociedad española del siglo XVII*. Universidad de Granada, Granada, 2002, p. 203.

<sup>59</sup> GIMÉNEZ CARRILLO, D. M.: «La venta de hábitos de las órdenes militares en el siglo XVII. Entre la ocultación y el delito de simonía», en ANDÚJAR CASTILLO, F.; FELICES DE LA FUENTE, M. M. (eds.): *El poder del dinero. Ventas de...*, *op. cit.*, pp. 106-113.

valorado.<sup>60</sup> Algunos casos son evidentes como los que Ramón Cózar ha visto para Albacete, en los que se utilizan para dotar a hijas o sobrinas a los que claramente se le ponen precio.<sup>61</sup>

Sin embargo, la pertenencia a una de las órdenes militares y la posesión de su hábito se convirtió en un elemento simbólico de primera magnitud en el *cursus honorum* que elevaba al caballero a la cumbre de la sociedad. Su imagen era la ideal ante los ojos de los demás, en una sociedad en la que el Estado y el sistema de valores se reflejaba en buena parte en imágenes, ritos, ceremonias y formas de convivencia social establecidas y admitidas por todos.<sup>62</sup>

Pero la obtención de la gracia regia no solo afectaba al individuo, sino que se extendía a la parentela que habitaba en la localidad natal de la que posiblemente se encontraba alejado el caballero; el efecto recaía en su casa y familia, reforzando su posición en la comunidad. Como señala Imízcoz para el valle del Baztán, la conexión de unas familias a través de alguno de sus elementos con el mismo centro político de la monarquía formaba parte de un fenómeno con importantes efectos multiplicadores.<sup>63</sup>

La llegada al trono de Carlos III vino a alterar el *statu quo* de las órdenes militares. El propio monarca creó, en 1771, la Real y Distinguida Orden Española de Carlos III y concedió el primer año 247 cruces. Como justifica el propio decreto, la finalidad fue celebrar el nacimiento de su nieto y heredero, además de:

[...] «condecorar con las insignias de ella a sujetos beneméritos aceptos á su persona, que hubiesen acreditado su zelo y amor al real servicio, y distinguir notoriamente

---

<sup>60</sup> DEDIEU, J. P.; ARTOLA, A.: «Venalidad en contexto. Venalidad y convenciones políticas en la España Moderna», en ANDÚJAR CASTILLO, F.; FELICES DE LA FUENTE, M. M. (eds.): *El poder del dinero. Ventas de..., op. cit.*, pp. 2, 9-45. Sobre venalidad tenemos que destacar, entre otros, los trabajos de ANDÚJAR CASTILLO, F.: *El sonido del dinero. Monarquía, ejército y venalidad en la España del siglo XVIII*. Marcial Pons, Madrid, 2004; *Necesidad y venalidad. España e Indias, 1704-1711*. Centro de Estudios Políticos y Constitucionales, Madrid, 2008; «Vender cargos y honores. Un recurso extraordinario para la financiación de la Corte de Felipe V». *Homenaje a don Antonio Domínguez Ortiz*. Vol. III. Universidad de Granada-Junta de Andalucía, Granada, 2008, pp. 89-110; «La financiación desconocida de la guerra de Sucesión: la venta de cargos y honores», en ÁLVAREZ-OSSORIO ALVARIÑO, A.; GARCÍA GARCÍA, J.; LEÓN SANZ, M. V. (eds.): *La pérdida de Europa: la guerra de Sucesión por la monarquía de España*. Madrid, Fundación Carlos de Amberes, 2007, pp. 313-334; ANDÚJAR CASTILLO, F.; FELICES DE LA FUENTE, M. M.: «Nobleza y venalidad: el mercado eclesiástico de venta de títulos nobiliarios en el siglo XVIII». *Chronica Nova*, 33. Granada, 2007, pp. 131-153.

<sup>61</sup> CÓZAR GUTIÉRREZ, R.: «La élite de las élites locales de la Mancha oriental durante la Edad Moderna través de las concesiones de hábitos de las órdenes militares». *Obradoiro de Historia Moderna*, 23. Santiago de Compostela, 2014, pp. 185-216.

<sup>62</sup> ZANKER, P.: *Augusto y el poder de las imágenes*. Alianza, Madrid, 1992.

<sup>63</sup> IMÍZCOZ BEUNZA, J. M.: «El capital relacional...», *op. cit.*, pp. 227-281.

el talento y virtud de los nobles en qualquiera profesión ó carrera que sigan, y en que acrediten aquellos requisitos».<sup>64</sup>

Se trata de una orden de distinta naturaleza a las órdenes militares que se materializa en estos momentos, pero que se vino gestando a lo largo del siglo XVIII. El I marqués de la Victoria, que planteaba un reformismo de las órdenes militares, estuvo presentando sus ideas a los reyes Felipe V, Fernando VI y, finalmente, Carlos III, y todo apunta a que este proyecto es la raíz de la posterior creación de la citada orden.

En el establecimiento de la institución también influyeron hombres como Juan Gregorio Muniain, que proyectó la obtención de pensiones de las órdenes militares para los oficiales del ejército que no tuvieran hábitos y evitarles las pruebas de nobleza. El marqués de Grimaldi tuvo la idea de copiar a la orden francesa de Sancti Spíritus con otra llamada Orden de la Concepción, y el conde de Fernán Núñez defendía reformar las antiguas órdenes militares agregando 60 grandes cruces repartidas entre las cuatro españolas y no crear una nueva.<sup>65</sup>

Obtenida la merced real previa solicitud y presentado el memorial de méritos, bien directamente o a través de un valedor, una Secretaría o un Consejo, una cédula real informaba al Consejo de Órdenes Militares para que comenzaran las averiguaciones que exigían completar los requisitos de hidalguía, limpieza de sangre de padres y abuelos, legitimidad, no haber desempeñado oficios viles y no haber estado implicado en casos infames o feos.<sup>66</sup> La Orden de Carlos III imponía unas exigencias muy similares:

---

<sup>64</sup> Constituciones de la Real y Distinguida Orden Española de Carlos III, instituida por el Rey Nuestro Señor a 19 de septiembre de 1771. En celebridad del felicísimo nacimiento del Infante. Imprenta Real de la Gazeta, Madrid, 19 de septiembre de 1771, pp. 6-7. Pero además, en las constituciones se detalla que «harán juramento solemne, al tiempo de su percepción de vivir y morir en nuestra sagrada Religión Católica Apostólica Romana: de no emplearse jamás directa o indirectamente contra nuestra Persona, Casa ni Estados: de servirnos bien y fielmente en quanto sea nuestra voluntad destinarlos (si fueran Vasallos nuestros) de reconocer por único Gefe y Soberano de esta Orden: y de cumplir exactamente todos sus Estatutos y Ordenanzas, en que se comprehende la defensa del Misterio de su Patrona». En las primeras disposiciones se crearon dos clases: Grandes Cruces y Pensionadas, y en 1783 se ampliaron a caballeros supernumerarios. Constituciones de la Real y Distinguida Orden Española de Carlos tercero, instituida por el Rey nuestro señor en celebridad del felicísimo nacimiento del Infante. Imprenta Real de la Gaceta, Madrid. Ejemplares conservados en la Biblioteca Regional de Madrid y en la Biblioteca Nacional de Madrid. Edición digital: Biblioteca Digital de la Comunidad de Madrid.

<sup>65</sup> Todas aquellas ideas se plasmaron en la nueva corporación de una u otra forma, incluida la devoción por la Inmaculada Concepción de María. GIJÓN GRANADOS, J. A.: *La casa de Borbón y las...*, op. cit. pp. 177 y 206-209.

<sup>66</sup> CADENAS VICENT, V.: *Caballeros de la Orden de Santiago. Siglo XVIII*. Hidalguía, Madrid, 1977. *Regla y establecimiento de la Orden de Caballería del Glorioso Apostol Santiago*. 1655, pp.11-13. El proceso y las exigencias para acceder a las órdenes militares, véase en: POSTIGO CASTELLANOS, E.: *Honor y en la Corona de Castilla. El Consejo...*, op. cit., pp. 113-155.



constar la vida arreglada y buenas costumbres, limpieza de sangre de padres, abuelos y bisabuelos paternos y maternos, y nobleza de sangre y no de privilegio por línea paterna.<sup>67</sup> Los expedientes lo recogen de la manera siguiente:

Sujeto en quien por su buena fama, vida y opinión, concurren todas las circunstancias correspondientes a la nobleza de su cuna e ilustre nacimiento por igual y también por los distinguidos servicios que ha hecho al público y al rey.<sup>68</sup>

Efectivamente, pocas novedades ofrecía la nueva orden, excepto lo que dice acerca del servicio del caballero que podrá ser «en qualquiera profesión ó carrera que sigan, y en que acrediten aquellos requisitos», como ya señalaba el real decreto de creación. No obstante, en 1783, cuando se ampliaron las grandes cruces y las cruces pensionadas con la cruces supernumerarias, se precisan las obligaciones de los caballeros y se añade una cláusula, que dice: «Se declaran honestas todas las profesiones y establece la posibilidad de ennoblecimiento industrial o mercantil de notable utilidad pública»,<sup>69</sup> abriendo la puerta públicamente a unos hombres para los que, en realidad, no había estado totalmente cerrada.<sup>70</sup> Así lo confirman los vascos y navarros que obtuvieron hábitos, a pesar de que ellos mismos y sus antepasados se enriquecieron con actividades comerciales y mercantiles.<sup>71</sup> Ya no era el Consejo de Órdenes el encargado de supervisar a los pretendientes aprobando su idoneidad, sino que se encargaba la Asamblea de la Orden de Carlos III, cuya dirección la ejercía el

---

<sup>67</sup> La Orden de Carlos III. Constituciones, apartado XXXIV. El apartado XXXVI señala el procedimiento de esta manera: «concedida la Gran Cruz o Cruz pensionada, se expedirá el Decreto correspondiente al Secretario de la Orden para que se tenga entendido en ella, y al mismo tiempo se dará por nuestro Primer Secretario de Estado al aviso al nuevo Provisto: Después presentará el Interesado sus Papeles a la Asamblea por mano del mismo Secretario de la Orden, a fin de que examinen en ella y se le expida la Cédula de aprobación». Y en el apartado XXXIII dice: «Asamblea que estará compuesta por el Gran Canciller, tres Caballeros Grandes Cruces, el Secretario, Maestro de Ceremonias y Tesorero, y de tres Caballeros Pensionados». Real decreto de creación. MARTÍN GUTIÉRREZ D. J.: «El proceso de justificación de méritos de don Manuel de Padilla y Guerrero, caballero...», *op. cit.*, p. 221.

<sup>68</sup> AHN. Estado. Carlos III, exp. 2131. Así definían a los hombres dignos de recibir la cruz de Carlos III.

<sup>69</sup> Real cédula de 18 de marzo de 1783. MORETA MINUJOS, J., *op. cit.*, pp. 147-148.

<sup>70</sup> A pesar de que los caballeros de hábito habían constituido la gran nobleza terrateniente, con el transcurso de los años y, sobre todo, a lo largo del siglo XVII, se fueron integrando en ellos los ricos comerciantes, obsesionados con el honor, y los burócratas de la Administración, por lo que realmente no conformaban ni un grupo claro ni bien definido. POSTIGO CASTELLANOS, E.: *Honor y privilegio...*, *op. cit.*, p. 189. Así lo confirman vascos y navarros, que obtuvieron hábitos y se dedicaron al comercio o la Administración. Hombres como Miguel Arizcun Mendinueta, caballero de Santiago en 1729, hombre de negocios, arrendador de rentas, dueño de una cabaña de ganado y matriculado en el consulado de Cádiz. (Fichoz, referencia 13491); o burócratas como Sebastián de la Cuadra, caballero de Santiago en 1730, que con 13 años entró como paje de bolsa de José Grimaldo y culminó su carrera como secretario del Despacho con la obtención del título de marqués de Vallarías (Fichoz, referencia 10545).

<sup>71</sup> ARANBURUZABALA, Y.: «Caballeros de las órdenes militares en Álava, Bizkaia...», *op. cit.*, pp. 11-47.

secretario de Estado y del Despacho; los asuntos de la orden se despachaban por la Primera Secretaría de Estado.<sup>72</sup>

Partiendo de la premisa de que el monarca era el único en potestad para conceder los honores, lo verdaderamente importante era lograr que las pretensiones llegaran al entorno del rey y, lógicamente, quien conseguía contar con el respaldo de alguien influyente en el proceso de tramitación adquiría una gran ventaja.<sup>73</sup> La obtención de la cruz de Carlos III pasaba por la aprobación del secretario de Estado. En sus manos estaba dar el visto bueno al candidato y firmar su expediente. Así, el círculo de personajes que estaban situados en la distancia más corta respecto al trono se vería más beneficiado.<sup>74</sup> Disponer de relaciones privilegiadas era una fuente importante de poder, sobre todo si entendemos el poder como «influencia» y como «capacidad de acción», esto es, como capacidad de hacer, de conseguir objetivos, de orientar las cosas, la política, la historia, en determinada dirección.

Efectivamente, la obtención de la gracia regia requería disponer de capital relacional, que resultaba fundamental por la capacidad de acción que proporcionaba a los actores sociales, que permitía la consecución de recursos materiales y privilegios.<sup>75</sup> Las relaciones de influencia eran necesarias en todas las escalas, incluso en la más básica y previa a la obtención del hábito como lo era la posesión de hidalguía. Para la mayoría de vascos y navarros que disfrutaban de hidalguía colectiva era fácil cumplir esta exigencia, pero para los que habían nacido en zonas en las que la hidalguía universal no estaba contemplada, era más complicado.

Tal es el caso de Juan Francisco Navarro Tafalla, que analiza Sara Fortún.<sup>76</sup> Juan Francisco Navarro Tafalla era un indiano de Mélida (Navarra), de origen humilde, que

---

<sup>72</sup> MARTÍN GUTIÉRREZ, D. J.: «El proceso de justificación de méritos...», *op. cit.*, p. 225.

<sup>73</sup> GIMÉNEZ CARRILLO, D. M.: *Los caballeros de las órdenes militares castellanas...*, *op. cit.*, pp. 39-48.

<sup>74</sup> La estrecha relación con el rey proporcionó al Secretario una aureola de poder en la que además del efectivo, tenía un amplio carácter simbólico. LÓPEZ-CORDÓN CORTEZO, M. V.: «Secretarios y Secretarías...», *op. cit.*, pp. 185-209.

<sup>75</sup> Como bien se ha descrito para el valle de Baztán en IMÍZCOZ BEUNZA, J. M.: «Comunidad, red social y élites. Un análisis de la vertebración social en el Antiguo Régimen», en IMÍZCOZ, J. M. (dir.): «Élites, poder y red social: «Las élites en...», *op. cit.*, pp. 13-50; «El capital relacional...», *op. cit.*, pp. 227-281.

<sup>76</sup> FORTÚN ABETE, S.: «Juan Francisco Navarro Tafalla, un indiano navarro en la Orden de Santiago». *Príncipe de Viana*, 217. Gobierno de Navarra, Pamplona, 1999, pp. 535-547.

amasó una gran fortuna, pero que aspiraba a conseguir mayor encumbramiento social, para lo cual planificó una estrategia que pasaba por la obtención del hábito de Santiago. Al amparo de su tío Pedro Navarro, rico comerciante y apoderado del presidio de Buenos Aires ante las Cajas Reales de Potosí, Juan Francisco, «no se sabe muy bien cómo», obtuvo la condición de capitán de caballos de las milicias del presidio de Buenos Aires y pasó a encargarse del transporte de la plata desde Potosí a Buenos Aires.<sup>77</sup>

Paralelamente a su enriquecimiento personal, fue reuniendo los requisitos necesarios y la ambicionada pátina de nobleza con la obtención del exclusivo hábito de Santiago. Para ello, tenía que iniciar su cometido consiguiendo el justificante de su hidalguía, requisito indispensable para la obtención del hábito. No fue fácil, ya que en sus orígenes familiares no se observa la condición de hidalguía, pero gracias a los «retoques» de los testimonios para justificar su filiación y limpieza de sangre en las *Letras testimoniales de hidalguía*,<sup>78</sup> lo consiguió en 1728. Una de las claves que presidió esta operación fue la moderación de los peticionarios y los testigos, de la que se encargó Miguel de Apezteguía, escribano real en Olite, que no tuvo reparos en admitir como pruebas la negación de la condición de pecheros a los solicitantes y la afirmación del ejercicio de cargos o la buena fama de la familia. Lo cierto es que esto le bastó para obtener el hábito en 1747, ya que la Real Ejecutoría de Hidalguía la obtendría 10 años más tarde. Algo bastante extraño, pero que fue posible gracias al apoyo que le brindaba Sebastián de Eslava, caballero de Santiago y virrey de Nueva Granada (1740 -1749), a cuyas órdenes se encontraba en 1741 contribuyendo a la defensa de Cartagena frente a los ingleses. Volveremos sobre este personaje.

---

<sup>77</sup> En Juan Francisco Tafalla se dan todas las variables de la venalidad. Francisco Andújar, al tratar sobre el Ejército y la venalidad en la España del siglo XVIII, indica que, entre los 58 compradores del grado de capitán entre 1762 y 1766, se encontraban 21 caballeros de órdenes militares, y además 13 de los 21 hábitos se obtuvieron poco tiempo después de obtener el empleo de capitanes de caballería o dragones. No obstante, estas prácticas no estaban del todo acordes a los deseos de Carlos III, que, en 1769, promulgó un decreto que establecía que, para la obtención de una merced de hábito, los mandos militares debían acreditar haber servido previamente cuatro años como oficial en los cuerpos veteranos, ocho en los de milicias, cinco en los de corps como guardias, siete de cadete en los Guardias de Infantería o seis como guardiamarinas o cadetes en el Colegio de Artillería de Segovia. ANDÚJAR CASTILLO, F.: *El sonido del dinero...*, *op. cit.*, pp. 30-31 y 428.

<sup>78</sup> En Pamplona, en Consejo, en juicio, el 10 de abril de 1586, dicho Consejo pronunció sentencia, notificando que los hermanos Barbo y Añués debían ser declarados hombres hijosdalgo, de padres, abuelos, bisabuelos y ascendientes, poder y deber gozar de todas las libertades, franquezas, inmunidades y privilegios que los nobles hijosdalgo pueden y deben gozar en este reino y fuera de él, dándoles letras testimoniales de su hidalguía, en la forma acostumbrada en esta Corte y poder llevar las armas e insignias de nobleza correspondiente a su linaje y apellido. En Pamplona, en Corte, en 1757, el Consejo reconoció la gracia que correspondía a Diego José de Acedo, de asiento en Cortes. [Disponible en <http://www.euskalnet.net/ganer/ejemplos.htm>]. Así se recoge en el asiento en la Cortes de Navarra sobre las «letras testimoniales».

Asimismo, utilizando relaciones privilegiadas, José Antonio Armona Murga obtuvo la cruz de Carlos III. Este es un personaje en el que confluyen los elementos de la eficacia del capital relacional. Era amigo y pariente de Eugenio Llaguno Amirola,<sup>79</sup> que en 1771 despachaba como oficial de la Primera Secretaría del Despacho de Estado, y ya había obtenido el hábito de Santiago en 1758 (en 1795 obtendrá la cruz de Carlos III).<sup>80</sup> Llaguno intercedió en la obtención de la cruz pensionada de José Antonio Armona, como recoge el propio José Antonio recoge en sus «Memorias» y dice lo mucho que le debía a su pariente y amigo:

La gratitud debida a este ministro [Grimaldi] me impele a recordar aquí otra obligación extensiva a toda mi carrera y una gratitud que con los justos títulos de parentesco, de amor y de respeto se grabó en mi corazón desde los principios en el reino de Sevilla; quiero decir lo mucho que reconozco y debo al señor don Eugenio Amirola, que por su bondad me ha protegido desde entonces y me ilustra con sus consejos. [...] Fueron muchas las ocasiones en que sus advertencias, con los anticipados avisos que me dio en sus cartas, me sirvieron de norte seguro para el acierto en mi conducta. En los dos casos citados de mi ascenso a la Intendencia de Galicia y a la Cruz pensionada, precedieron sus avisos para que, sirviéndome de gobierno, tomase las medidas que me pudieran convenir [...].<sup>81</sup>

Lo cierto es que José Antonio Armona se encontraba en 1771 en Cuba reorganizando la hacienda y el sistema de correos, por lo que la intervención de Eugenio Llaguno Amirola fue clave. Por un lado avisando a su amigo y por otro intercediendo por él ante el secretario de Estado y del Despacho.<sup>82</sup> La vía directa de comunicación con el monarca y el ministro, así como los «avisos» de Llaguno para que estuviera preparado, hicieron posible que obtuviera la cruz pensionada, más si cabe al tratarse de una de las cruces de la primera promoción que fueron a parar a los hombres más cercanos al rey, su propia familia, nobles, clérigos y los servidores más fieles.<sup>83</sup> Pero

---

<sup>79</sup> Eugenio Llaguno Amirola, caballero de Santiago en 1758 y de Carlos III en 1795. Secretario de Gracia y Justicia, consejero del Consejo de Estado. Eugenio era pariente de José Antonio Armona Murga, y ambos habían nacido en el valle de Ayala. Esto lo desarrollaremos más adelante. ANGULO MORALES, A.: *Eugenio de Llaguno y Amirola (1724-1799). Una figura emblemática en la difusión y patrocinio de lo vasco y la cultura ilustrada*. Colección Los Alaveses, 9. Diputación Foral de Álava, Vitoria, 1994.

<sup>80</sup> AHN OM. Santiago, exp. 4717. Estado Carlos III, exp. 902.

<sup>81</sup> ARMONA Y MURGA, J. A.: *Noticias privadas útiles para mis hijos...*, *op. cit.*, p. 25-32.

<sup>82</sup> M<sup>a</sup> Victoria López-Cordón, afirma que los hombres que siguieron la carreta administrativa, obtuvieron un elevado número de hábitos, especialmente de Carlos III, y que los pertenecientes a la Secretaría de Estado representaron el 80% a finales del reinado de Carlos III. Las cruces se destinaron masivamente a los cortesanos ligados a la administración, como deja ver el caso de Llaguno y Armona. LÓPEZ-CORDÓN CORTEZO, M. V.: «Oficiales y caballeros...», *op. cit.* pp. 843-854.

<sup>83</sup> Por Real Decreto de 22 de marzo de 1772, Carlos III nombró a los 200 caballeros pensionados exentos de presentar las pruebas de nobleza, al igual que las grandes cruces. GÓMEZ DE OLEA BUSTINZA, J.:

esto no era todo, había que disponer de caudales suficientes para sufragar los gastos, que no eran nada desdeñables. El coste de la venera, situado entre los 7000 y los 13 000 reales,<sup>84</sup> solo estaba al alcance de muy pocos y suponía un esfuerzo mayor si las pruebas había que realizarlas en puntos alejados de la Corte, ya que el caballero debía hacerse cargo de los montos del mediador, el desplazamiento, la manutención y los gastos de los informantes para el caso de las órdenes militares.

En el caso de los territorios vascos, recogemos el coste del hábito de Calatrava que obtuvo el teniente coronel Julián Francisco Jaureguiendo Aristeguieta, de San Sebastián, en 1739. En él no se recogen los gastos de los informantes y sus desplazamientos. Dicho coste ascendió a 4965 reales.<sup>85</sup> Por su parte, en los costes ocasionados en *las tres provincias exentas* para la obtención del hábito de Santiago del teniente coronel de Vitoria, Diego Bórica Retegui, en 1784, se detallan los gastos de los informantes. Este desembolso ascendió a 8033 reales, lo que nos indica lo que podían suponer estos gastos.<sup>86</sup> Cantidad bastante menor pagó Joaquín María Alcibar Acharan,

---

*Caballeros de la «primera promoción» de la Real y Distinguida Orden Española de Carlos III.* Real Academia Matritense de Heráldica y Genealogía, Madrid, 2004.

<sup>84</sup> Desde la obtención de la merced, la puesta en marcha del proceso, la cédula real, los méritos, el costo, la fase inquisitiva, el despacho, hasta la toma de hábito y la profesión, además de alargarse, podía suponer, por la vía oficial, entre 7 000 y 13 000 reales de vellón. Pero hay constancia de que hubo hábitos que llegaron a costar 62 000 reales de vellón. GIMÉNEZ CARRILLO, D. M.: *Los caballeros de las órdenes militares castellanas...*, op. cit., pp. 215-226. Las Constituciones de la Orden de Carlos III ya recogen que: «Todo caballero Gran Cruz pague a su entrada en la Orden al Tesorero 50 doblones de oro para gastos de la Orden y 8.000 reales de vellón anuales». *Constituciones de la real y distinguida orden española de Carlos tercero, instituida por el Rey nuestro señor en celebridad del felicísimo nacimiento del Infante.* Imprenta Real de la Gaceta, Madrid, pp. 6-7 y apartado XXXVII. [Disponible en <http://hermes.bbtk.ull.es/pandora/cgi-bin/Pandora.exe?id=0000002731>]. Carlos IV, mediante real decreto de 12 de junio de 1804, procedió a reformar los estatutos y estableció los derechos de ingresos en 3000 reales por servicio, 1500 reales más 4000 reales para las insignias por cada título de Gran Cruz, 1000 reales por cada título de caballero pensionado y 750 reales por cada título de caballero supernumerario. CEVALLOS ESCALERA, A.; GARCÍA MERCADAL F.: *Las órdenes y condecoraciones civiles del Reino de España.* [Disponible en <http://www.blasoneshispanos.com>].

<sup>85</sup> ARCHIVO DE LA CASA DE HERIZ, en lo sucesivo ACH. Legajo 23, n.º 534. Los gastos consisten en: «Pliego de papel de la cédula de la merced, derechos de esta zedula en la secretaría de Ordenes, otro pliego de papel sellado, del depósito, derechos de escribanía de cámara, pagos en contaduría por tomar razón de la cédula, pagos al criado del secretario de la presidencia que trajo los despachos de los informantes, coste de la certificación del correo cuando se mandaron los despachos, la certificación del hábito, la carta que vino con las pruebas por el correo, al procurador que dio la noticia de estar las pruebas aprobadas, al escribano de Cámara, por sellar el despacho que se contienen las pruebas, limosna de monjas, lo dado a un escribano y al portero para el estrado». Efectivamente, no se detallan gastos de los informantes.

<sup>86</sup> Los gastos causados por los informantes para la realización de las pruebas de hábito de Santiago en 1784 «en las tres provincias Exentas» de Diego Bórica Pérez de Retegui, gobernador de California, se componen de «viajes y sus gastos de mulas, mozos y peajes, hospedajes cuando no lo hacen en casa de un familiar del caballero, gastos de curas párrocos por testimonios, partidas, documentos, legalización, comprobación de partidas y su legalización, impuestos, alquileres, propinas, correos y estafetas de los cuales se encargó su hermano Higinio Bórica, ascendieron a 8.033 reales. Para hacer frente a los gastos,

de Azcoitia, para obtener la cruz supernumeraria de Carlos III en 1794, cuyos gastos ascendieron a 4570 reales y 26 maravedís.<sup>87</sup>

Pero el esfuerzo por obtener estos honores bien merecía la pena a unos hombres y familias inmersas en una dinámica de ascenso social, hombres situados en destacados cargos de la monarquía y que, gracias a caudales acumulados y a relaciones privilegiadas, consiguieron la gracia real que realmente los cambiaba de condición ante la sociedad.<sup>88</sup> En muchos casos se trataba de hombres de la baja nobleza o simples hidalgos para los que adornar sus casacas con las cruces honoríficas y exhibirlas en recepciones, reuniones sociales o en los distintos escenarios del poder resultaba primordial. El tratamiento que recibía un caballero pensionado era de excelencia y su categoría y distinción se observa en las normas de representación y protocolo que detalladamente se recogen en las constituciones. Especialmente se incide en el lugar en el que debían ir en desfiles, actos, procesiones, incluso se dicta el atuendo que debían llevar y todo lo que tiene que ver con la escenificación jerárquica del poder, en la que los caballeros disfrutaban de un lugar predominante.<sup>89</sup>

Tampoco debemos pasar por alto que las cruces pensionadas de Carlos III estaban dotadas de 200 reales al año y que su concesión era una forma de contentar a servidores reales que, a menudo, se lamentaban de sus retrasados y cortos sueldos. De ello se quejaba, precisamente, José Antonio Armona en sus memorias.<sup>90</sup>

---

Diego Bórica hace llegar 6.000 reales en dos partidas de 3.000 reales cada una, librados contra José de Miranda, agente de Indias titulado por S. M. a través de la casa Zubía e hijos de Vitoria. Quedando a favor de Higinio 2.033 reales». Fundación Sancho el Sabio. AMA Bórica. C.260 N.4 D.2.

<sup>87</sup> Cuentas que le presenta José M.<sup>a</sup> Galdós, en Madrid a 8 de septiembre de 1794, a Joaquín M.<sup>a</sup> Alcívar. El detalle de la cuenta es el siguiente: «Por el porte del proceso de sus pruebas que me remitió José Xavier de Elorza, en el correo por certificar el pliego en el que devolví dicho proceso al citado Elorza, porte de autos que me remitió Elorza con papeles concernientes al mismo asunto, por 3750 reales que entregué en la tesorería del Consejo de la Orden de Carlos III por el servicio y despacho del título de la gracia que le hizo SM a la cruz chica de ella en una carta de pago, gastos que suplí en esta con motivo de otra gracia según razón que le remití, dos certificados del Consejo de Ordenes de haber sido caballeros de Santiago su padre y su tío, por la información de vida y costumbres de seis testigos, citaciones, auto de aprobación y recibo, papel sellado, gratificación a los sirvientes y al prior síndico, al portero por traer el aviso de la gracia curso de la aprobación y título». ARCHIVO DE LA CASA ALCÍBAR-JÁUREGUI, en lo sucesivo ACAJ. Legajo 11, n.º 156.

<sup>88</sup> GIMÉNEZ CARRILLO, D. M.: *Los caballeros de las órdenes militares...*, *op. cit.*, pp. 40-43.

<sup>89</sup> *Constituciones de la Real...*, *op. cit.*, apartados XLII y siguientes.

<sup>90</sup> En varios pasajes de sus memorias, Armona se queja de sus estrecheces económicas, hasta el punto de recibir dinero prestado de sus amigos. El conde de Floridablanca, al que llama «su benefactor», además de consuelo y protección, le concedió una pensión vitalicia para sus hijos. ÁLVAREZ BARRIENTOS, J.; IMÍZCOZ, J. M.; ARANBURUZABALA, Y.: Edición, introducción y notas..., *op. cit.*, pp. 31 y 147-150.

Pero lo realmente valioso era la carga honorífica que contenía el hábito, que aportaba un elemento clave a la acumulación del capital simbólico que beneficiaba al individuo, a la familia y a sus relaciones. La gracia imprimía un valor único a la posición de estos hombres y su grupo de influencia, a quienes reforzaba y consolidaba. La obtención de tales honores, se complementaba con una política donativa que realizaba fundaciones, sufragaba maestros de escuela, obras pías, obras de arte y patronatos, política que alimentaba la clientela de la comunidad y que proporcionaba la preeminencia necesaria en las villas de origen. Se trataba de un juego de fuerzas en el que el rey se hacía visible en zonas alejadas a través de estas familias, que apuntalaban su hegemonía con la ayuda de los recursos simbólicos y que legitimaban su dominación teniendo como garante al monarca.<sup>91</sup> Lo veremos más adelante.

## **1.2. Cuantificación de los caballeros en el conjunto de la Monarquía hispánica (1700-1808)**

¿Cuánto suponen los caballeros de las órdenes militares y de Carlos III vascos y navarros en el contexto de los caballeros de la monarquía?

Esta pregunta surge una vez identificados a los condecorados vascos y navarros y percibir la necesidad de evaluar su impronta dentro del conjunto de los caballeros de toda la Monarquía hispánica.<sup>92</sup> Nos parece necesario detectar su peso, valorar la diferente implicación de los territorios en el agregado de dominios de todo el imperio y comparar, en la medida en que el fenómeno de los hábitos de las órdenes militares alcanzó grandes dimensiones. Antonio Domínguez Ortiz, decía que el éxito de los hábitos consistía en que reunían los significados de nobleza de origen, de honor, de poder, de capacidad de superar las pruebas de acceso pero además, de algo muy importante, la capacidad de suscitar admiración ante los demás.<sup>93</sup> Pensamos que debíamos hacer este esfuerzo a pesar del respeto y temor que nos invadió, en un principio, abarcar una tarea tan amplia. Asimismo, ante la falta de trabajos que traten este tema, creímos que podíamos aportar un granito de arena y recopilar información ordenada y registrada para futuros investigadores.<sup>94</sup> No obstante, existen

---

<sup>91</sup> ARTOLA RENEDO, A.: «Contextos globales y hegemonía...», *op. cit.*, pp. 7-19.

<sup>92</sup> ARANBURUZABALA, Y.: *Élites, honor y servicio a la Corona...*, *op. cit.*

<sup>93</sup> DOMÍNGUEZ ORTIZ, A.: *Las clases privilegiadas...*, *op. cit.* pp. 93-94.

<sup>94</sup> En palabras de Antonio Domínguez Ortiz: «La estimación de los hábitos en el siglo XVIII es materia no estudiada, virgen puede decirse, quizás por la creencia de que pocas novedades puede arrojar a la

cuantificaciones y listas para el siglo XVIII que nos han servido de ayuda y orientación, pero consideramos necesario abordar el tema de forma global.<sup>95</sup>

En este momento, y para el periodo 1700-1808, hemos identificado 5650 hábitos de las órdenes militares de Alcántara, Calatrava y Santiago, y cruces de Carlos III que recayeron en 5588 hombres, puesto que 62 fueron doblemente condecorados; obtuvieron un hábito de las órdenes militares y una cruz de Carlos III. Con todos ellos hemos creado una lista compuesta por nombre y apellidos, lugar y fecha de nacimiento, orden en la que ingresan, fecha de concesión del hábito y fuente, hoja que aportamos en el anexo. Asimismo, hemos confeccionado las reseñas biográficas de los caballeros de la provincias vascas y reino de Navarra y disponemos de datos biográficos y profesionales de un alto porcentaje de caballeros gracias a la base de datos Fichoz, en la cual participa el grupo de investigación que dirige el profesor José M.<sup>a</sup> Imízcoz y en el que tengo la oportunidad de colaborar, en este caso con la introducción de todos los caballeros. Este es el armazón que sustenta este trabajo de investigación y que pretende aportar información manejable y útil para los investigadores.<sup>96</sup>

---

investigación». DOMÍNGUEZ ORTIZ, A.: «*Valoración social de los hábitos de las órdenes militares*, en LÓPEZ-SALAZAR PÉREZ, J. (coord.): *Las órdenes militares en la Península...*, op. cit., pp.1157-1175.

<sup>95</sup> Thomas Glessener, a partir de Archidoc del AHN y del índice de la Orden de Carlos III, nos adelantaba la cifra de 4779, que correspondían a los caballeros para el siglo XVIII. GLESENER, T.: «Poder y sociabilidad. Las élites...», op. cit., p. 110. Francisco Fernández, también a partir del sistema informático Archidoc del AHN, recoge los expedientes de las órdenes de Alcántara, Calatrava y Santiago que se conservan para el período 1701-1800, que ascienden a 3509. FERNÁNDEZ IZQUIERDO F.: «Los caballeros cruzados...», op. cit., pp.32. En esta obra encontramos una cuantificación de los caballeros militares del período 1500-1800. GIMÉNEZ CARRILLO, D. M.: *Los caballeros...*, op. cit., pp. 235-245. Este autor realiza una detallada cuantificación y análisis de los caballeros para el período 1701-1724.

<sup>96</sup>La hoja de datos de los caballeros se ha confeccionado utilizando los catálogos de CADENAS Y VICENT, V.: *Caballeros de la Orden de Calatrava que efectuaron sus pruebas de ingreso durante el siglo XVIII*. T. I, II, III y IV. Hidalguía, Madrid, 1956. *Caballeros de la Orden de Calatrava que efectuaron sus pruebas de ingreso durante el siglo XIX*. Hidalguía, Madrid, 1976. *Caballeros de la Orden de Alcántara que efectuaron sus pruebas de ingreso durante el siglo XVIII*. T. I y II. Hidalguía, Madrid, 1991. *Caballeros de la Orden de Alcántara que efectuaron sus pruebas de ingreso durante el siglo XIX*. Hidalguía, Madrid, 1956. *Caballeros de la Orden de Santiago. Siglo XVIII*. T. I, II, III, IV, V, VI y VII. Hidalguía, Madrid, 1977. *Extracto de los expedientes de la Orden de Carlos III. (1771-1847)*. 13 vols. Hidalguía, Madrid, 1979-1988. Hemos cruzado estas fuentes con los expedientes de los caballeros que se conservan en el Archivo Histórico Nacional [AHN], subsanando errores y completando las biografías con la información contenida en la base de datos Fichoz, complementado todo ello con la bibliografía que se recoge al final del trabajo.



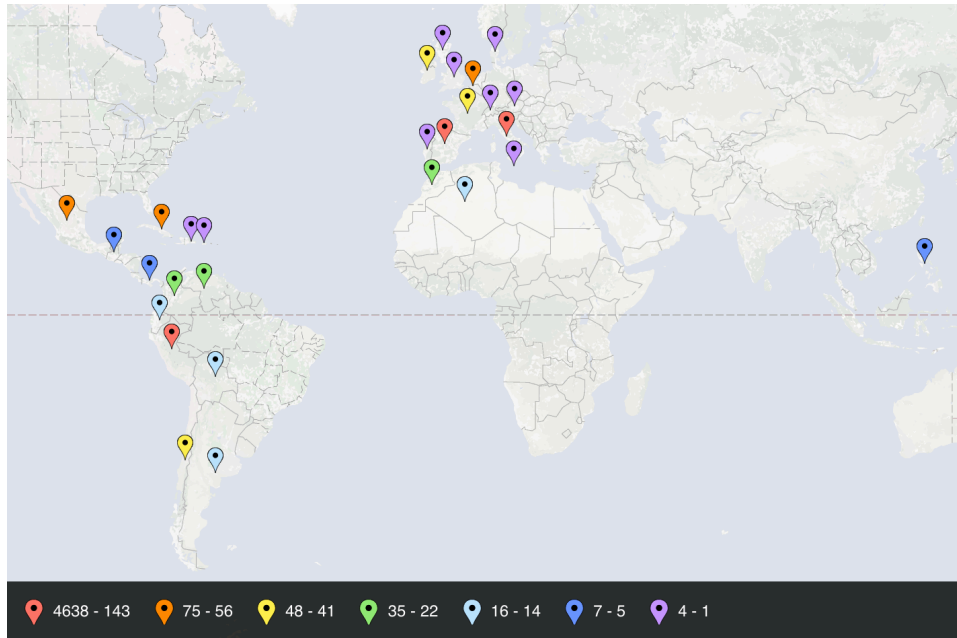

Mapa 1. Caballeros de las órdenes militares y de la Real y Distinguida Orden Española de Carlos III, en la Monarquía hispánica del el siglo XVIII<sup>97</sup>

Como ya se ha puesto de manifiesto, el horizonte de las élites no se limitaba al círculo de la comunidad. Sus ambiciones, sustentadas en las redes de relaciones y en las efectivas estrategias de colocación de los hijos, iban mucho más allá, trascendiendo los marcos regionales. Los centros neurálgicos del comercio colonial y de las finanzas reales en la Corte, así como los empleos en la Administración, el Ejército o la Iglesia, ejercieron una gran atracción ante las posibilidades que ofrecían con el cambio de la dinastía reinante.<sup>98</sup> Como veremos más adelante, la búsqueda de nuevas perspectivas para mejorar la situación económica de la familia y la ambición de medrar propiciaron una gran movilidad geográfica que, efectivamente, fue mucho mayor de la que nosotros presentamos, en la medida en que nos movemos en el limitado y estrecho mundo de la élite. Hablamos de una movilidad ascendente.

La clasificación de los hábitos y cruces de caballeros de las órdenes militares y de Carlos III que se otorgaron en el período 1700-1808 que presentamos, se organiza por el lugar de nacimiento, acontecimiento de suma trascendencia para el ser humano en su acontecer vital y social en una sociedad estamental, asentada sobre la desigualdad y el privilegio en un orden que viene dado por el nacimiento. La localidad natal es,

<sup>97</sup> Mapa de elaboración propia a partir de las fuentes citadas.

<sup>98</sup> IMÍZCOZ, J. M.; GUERRERO, R.: «A escala de Imperio. Familias, carreras y empresas de las élites vasco-navarras...», *op. cit.*, pp. 175-201.

además, el espacio en el que se sitúan las bases familiares y sociales en las que se sustenta el individuo, y que no podemos perder de vista. Luego, las decisiones familiares, las estrategias de colocación, las carreras profesionales y los procesos sociales los llevarán a diferentes espacios geográficos y ocupacionales, donde desarrollarán las actividades económicas y carreras que les proporcionarán prestigio, ascenso social y nuevas parcelas de dominio. En palabras de José M.<sup>a</sup> Imízcoz, el nacimiento otorgaba unos vínculos de pertenencia a una familia, parentela, comunidad campesina o urbana, corporación profesional, comunidad religiosa o señorío feudal, que comportaban unos funcionamientos que pesaban sobre los individuos. Otros vínculos eran los lazos personales contraídos entre los miembros, como la amistad, la alianza o la clientela, en los que el actor tiene una capacidad mayor de acción.<sup>99</sup>

A pesar de que en un alto porcentaje de casos el lugar en el que se desarrollan las carreras de los caballeros se encuentra alejado de la localidad natal, —por otro lado, característica común en estos hombres— los vínculos familiares exigían pautas de comportamiento, reciprocidades e intercambios en la medida de lo esperado, que, por lo general, se iban a cumplir. Con ello, los logros conseguidos en el exterior repercutían en la familia y en la casa natal.<sup>100</sup>

Como hemos dicho, a lo largo del período 1700-1808 los hábitos y cruces de las órdenes militares y de la Orden de Carlos III despachados ascienden a 5650, cifra que, si se interpreta de forma global, supone una media de 52,3 concesiones al año, pero que, como veremos más adelante, nada tiene que ver con las oscilaciones que se produjeron a lo largo de todo el período. De estas veneras, 4638 las obtienen hombres nacidos en la península; 517, hombres nacidos en las Indias y en las plazas de África, y 303, hombres nacidos en reinos europeos. También debemos señalar que, desafortunadamente, desconocemos el lugar de nacimiento de 195 caballeros, pero de los que, en algunos casos, conocemos la región o reino.

---

<sup>99</sup> IMÍZCOZ, J. M.: *Actores, redes, procesos...*, *op. cit.*, pp. 115-140.

<sup>100</sup> IMÍZCOZ, BEUNZA, J. M.: «La hora navarra del XVIII: relaciones familiares...», *op. cit.*, pp. 45-76.

GRÁFICO 1. Evolución de las órdenes militares y de Carlos III en la Monarquía hispánica (1700-1808)<sup>101</sup>

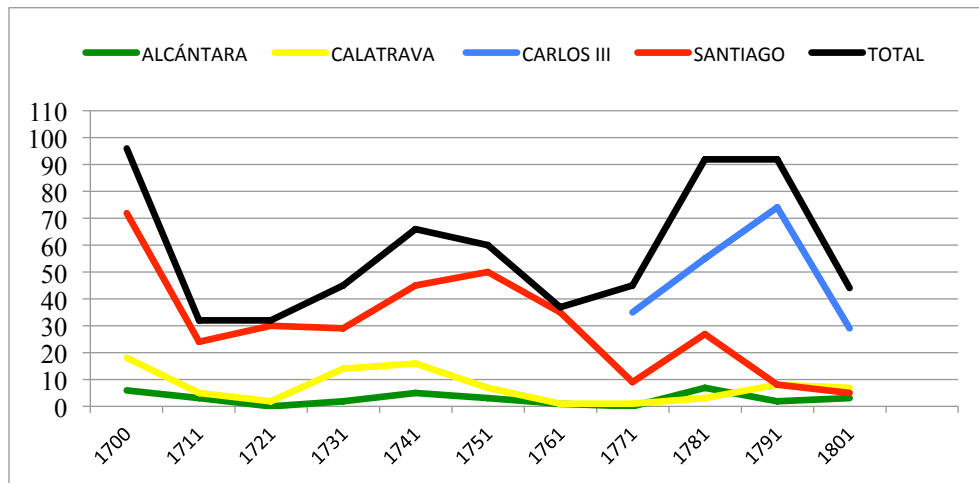

Respecto a las órdenes militares, 426 veneras fueron de la Orden de Alcántara, lo que supone el 7,5 %; 837, de la Orden de Calatrava, que suponen el 14,4 %; 2673, de la Orden de Santiago, que suponen el 47,3 %, y 1714, de la Orden de Carlos III, que suponen el 30,3 %. A tenor de estos datos, vemos una clara predilección por la Orden de Santiago; no obstante, esta actitud cambiará a partir de la irrupción de la Orden de Carlos III.<sup>102</sup> Lamentablemente, desconocemos la fecha de obtención del hábito de 57 caballeros: 45 son de la Orden de Carlos III; 9, de la Orden de Santiago y 3, de la Orden de Calatrava. A pesar de ello, les hemos podido otorgar una fecha aproximada a partir del cruce de fuentes, que, con prudencia, la situamos en una década para tenerlos en cuenta en algunas valoraciones.

### 1.3. Evolución de las concesiones de los hábitos y cruces de las órdenes militares y de Carlos III (1700-1808)

Las concesiones de hábitos de las órdenes militares que se sucedieron a lo largo de todo el periodo estudiado, muestran diferentes variaciones sujetas a las coyunturas y a la sucesión de los distintos monarcas. En el siguiente gráfico, hemos volcado las

<sup>101</sup> Gráfico de elaboración propia a partir de las fuentes citadas.

<sup>102</sup> Hay diferentes motivos para que Santiago fuera al predilecto, pero exceptuando casos particulares, la Orden de Santiago fue la de la riqueza nueva, en la medida en que admitía comerciantes al por mayor; Alcántara, la de la nobleza, y sus definiciones exigían a los candidatos una nobleza mayor que las otras dos órdenes. Y Calatrava, la de las carreras políticas. POSTIGO CASTELLANOS, E.: *Honor y privilegio...*, op. cit., pp. 189-196.

condecoraciones por año de concesión para observar las variaciones de estos honores en los distintos momentos del siglo XVIII.

GRÁFICO 2. Evolución de la concesión de los hábitos de las órdenes militares y de Carlos III en la Monarquía hispánica (1700-1808)<sup>103</sup>

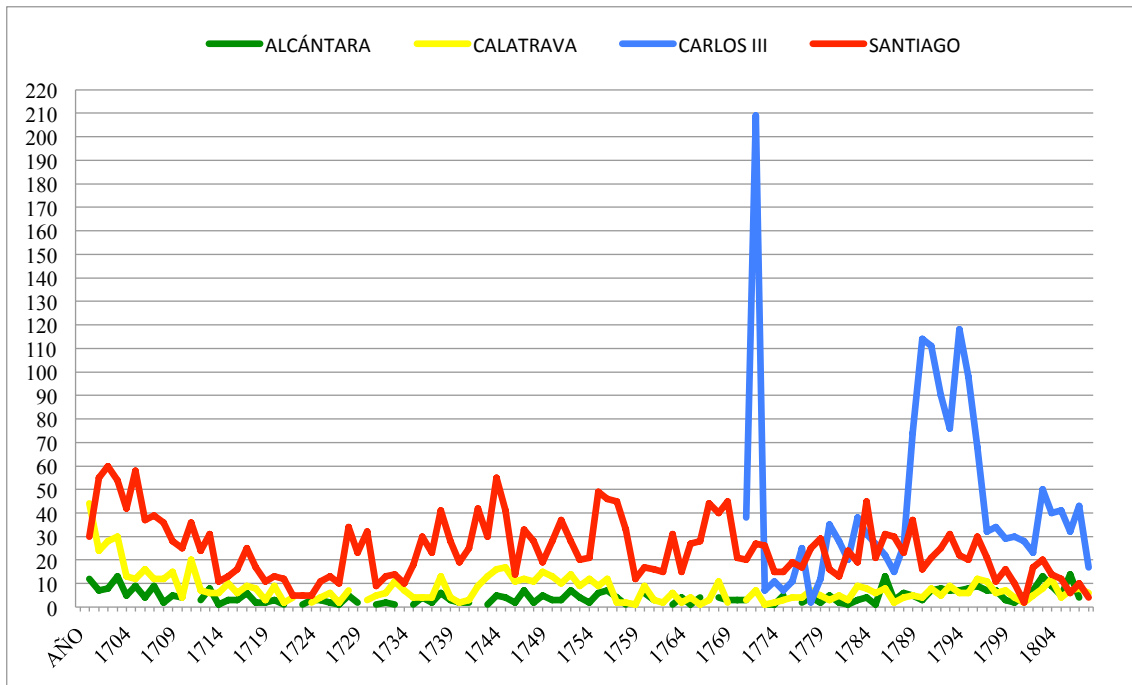

En la evolución de las concesiones de los hábitos a lo largo del siglo XVIII, queremos destacar tres episodios: los primeros años, en los que, desde la alta posición en la que se encontraban los hábitos a finales del siglo XVII, y que se mantiene hasta 1705, se pasa a un descenso continuado de las concesiones hasta 1724. A partir de este momento, observamos una recuperación intermitente en los años centrales del siglo, pero sin llegar a la situación del inicio, hasta la irrupción de la Orden de Carlos III en 1771. Esta provoca un despunte elevado pero corto de las cruces carolinas, que se corresponde con las concesiones de la primera promoción. Pasado 1772 se vuelve a una situación similar al período anterior pero apreciándose un descenso en las órdenes militares. Mientras la cruces de Carlos III, vuelven a emerger poderosamente en la década de 1790 para descender en 1800 pero situándose sobre las ordenes militares, hasta entrar en el colapso de 1808. Las órdenes de Alcántara, Calatrava y Santiago no ofrecen grandes sobresaltos en todo el período estudiado, más bien son pequeñas oscilaciones de algunos años en los que hay más concesiones. Lo que es realmente

<sup>103</sup> Gráfico de elaboración propia a partir de las fuentes citadas.

llamativo es el comportamiento de las cruces de Carlos III. Primero, su irrupción, y luego la proliferación de cruces durante la década de los 90, en la que se proyectan de nuevo con Carlos IV .

Las órdenes militares parecen seguir su propia ruta, ya que no muestran variaciones importantes hasta pasado el año 1800, en el que se reducen todas. Esto nos lleva a pensar que las órdenes militares pudieron seguir los mismos cauces y procesos de obtención de los hábitos durante todo el siglo y que, paralelamente, las cruces de Carlos III irrumpieron fuertemente, aunque sin alterar demasiado las órdenes tradicionales, ya que ambas siguieron sus propias rutas y criterios de selección de sus componentes. No obstante, tal vez podamos ver alguna característica propia de la orden Carolina y quiénes las reciben.

#### **1.4. Los caballeros en los sucesivos reinados del siglo XVIII**

El último año del siglo XVII, siguiendo los datos de Elena Postigo, Carlos II concedió 161 hábitos: 111 de la Orden de Santiago, 42 de Calatrava y 8 de Alcántara.<sup>104</sup> Al año siguiente, las concesiones siguen siendo mercedes otorgadas por Carlos II, puesto que Felipe V accede al trono en noviembre de 1700. Pero, además, teniendo en cuenta que desde que el rey concede la merced hasta la aprobación del hábito podía pasar un año, varios años o no materializarse nunca,<sup>105</sup> los hábitos podían tramitarse tiempo después a las mercedes. No obstante, hemos identificado 86 caballeros en 1700, que son la mitad de los que obtuvieron el hábito en 1699, de manera que el descenso de estas concesiones ya se empieza a sentir en 1700. En estas concesiones, sorprende la proliferación de la Orden de Calatrava, con 44 hábitos, superando los 30 de Santiago, mientras que en la Orden de Alcántara ingresan 12 caballeros. Estos hombres son, principalmente, de Madrid y Sitios Reales [13], Sevilla [10], Navarra [7], Cantabria [5], Jaén [4] y Vizcaya, Lima y Burgos [3]; los restantes se reparten de forma diseminada. Podemos decir que las élites bendecidas por Carlos II en sus últimos años de reinado, a pesar de que ya se estaban reduciendo, son, fundamentalmente, de Madrid y los Sitios Reales, de Sevilla y de los territorios del norte.

En 1701, de nuevo se otorgan 86 hábitos: 7 de Alcántara, 24 de Calatrava y 55 de Santiago, que van a honrar a 9 individuos de Madrid y Sitios Reales, 8 de Cantabria

---

<sup>104</sup> POSTIGO CASTELLANOS, E.: *Honor y privilegio...*, op. cit., p. 200.

<sup>105</sup> GIMÉNEZ CARRILLO, D. M.: *Los caballeros de las órdenes militares...*, op. cit., pp. 308-325.

y Toledo, 7 de Vizcaya y Navarra, 4 de Sevilla y 3 de La Rioja, Granada, Córdoba, Madrid y Lima. El resto queda más diseminado.

Como vemos, tienen continuidad los hombres de Madrid, Sevilla, Cantabria, Navarra, Vizcaya y Lima. Estos datos no indican grandes cambios con la llegada de la nueva dinastía, más bien diríamos que la imagen es de continuidad más que de ruptura en la concesión de los hábitos en los años 1699, 1700 y 1701. Observamos que están muy presentes los territorios del norte, lo que evidencia su vinculación con la Corona y con el último rey de la casa de Austria, del que están recibiendo recompensas y honores. Desde este observatorio, detectamos tanto a cántabros como a vascos y navarros, en una posición privilegiada a la llegada de Felipe V, por lo que tan solo tuvieron que continuar con la dinámica anterior.

GRÁFICO 3. Evolución de las órdenes militares y de Carlos III en los reinados del siglo XVIII<sup>106</sup>

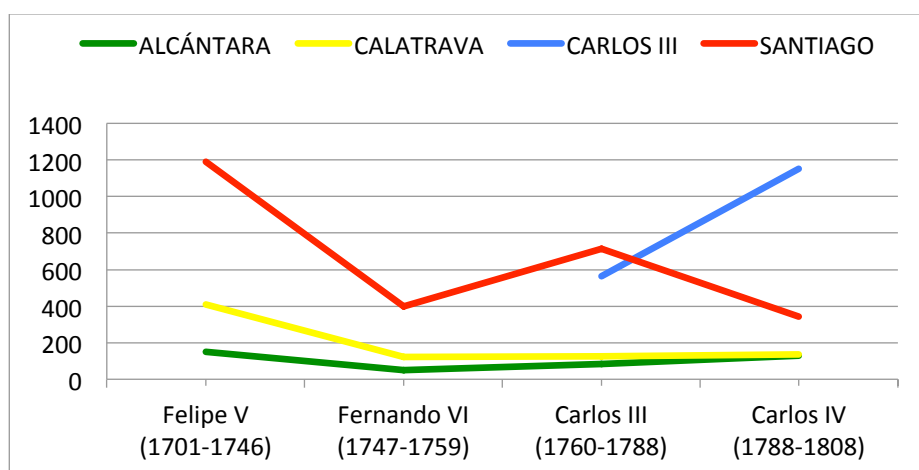

Felipe V concede, estos primeros años de su reinado, el mayor número de hábitos de las órdenes militares de todo el siglo, como vemos en el gráfico 4 representado por décadas. En el período que va de 1702 a 1705, el rey concede 331 hábitos a hombres que nacen en Madrid y Sitios Reales [49], Sevilla [28], Cantabria [22], Guipúzcoa y Córdoba [17], Badajoz [14], Toledo [13], La Rioja, Salamanca y Lima [10], Asturias [9], Vizcaya y Cáceres [8], Álava, Cádiz y Granada [7], Burgos y Málaga [6] y Madrid (provincia), Navarra, León, Murcia y Soria [5].

Pero Felipe V también va a propiciar todo lo contrario, el descenso continuado de las concesiones a partir de 1710 y hasta 1723, año de mayor contracción de los

<sup>106</sup> Gráfico de elaboración propia a partir de las fuentes citadas.

hábitos de todo el siglo XVIII, ya que tan solo lo recibieron 6 individuos. Podemos decir que estos son los máximos contrastes en el período hasta la irrupción de la Orden de Carlos III. Estos 6 hábitos van a recaer en 3 navarros —Pedro José Fidalgo Enríquez, de Miranda de Agra, brigadier y gobernador de la plaza de Cartagena de Indias; Juan Ángel Sáenz de Vicuña, natural de Los Arcos, mariscal de campo y Juan Miguel Vera Zubieta, capitán originario de Ituren— y a 2 caballeros de Málaga —Luis Pozo Colmenares, natural de Alhaurín, canciller de la Audiencia de Santiago de Chile, y Francisco Antonio Mora Valu, coronel de infantería y gobernador de Badajoz—, así como a Manuel Fuente Rosillo, originario de Laredo y capitán de infantería. — Cuatro del norte y dos de Andalucía. Cinco son militares y uno, letrado.

En 1724 fueron 10 los hábitos concedidos por el monarca, en una situación de inestabilidad, que le obligó a abdicar en su hijo Luis. Pero, como es sabido, a los ocho meses muere el joven Luis, por lo que de nuevo Felipe V ocupa el trono.

El dinamismo de los primeros años del siglo XVIII hay que ponerlo en relación con la guerra de sucesión al trono de España, conflicto que condicionará al rey a premiar servicios y asegurar fidelidades. Para ello, va a utilizar estos honores en reconocimiento de méritos, acciones de guerra, reclutamientos de hombres, pertrechos o deudas contraídas.

Una vez superado el conflicto y recobrada la calma, los siguientes años estuvieron dedicados, principalmente, a sacar adelante las reformas borbónicas que tuvieron lugar tanto en el Consejo de las Órdenes como en los demás Consejos, pero sobre todo en la transformación de las Secretarías del Despacho en instituciones estructuradas de forma racional que proporcionaban empleos estables y que sirvieron de trampolín para acceder a los máximos honores y ennoblecimientos.<sup>107</sup> En torno a ellas, se estableció un colectivo de hombres que fueron configurando una nueva burocracia que al realizar su cometido cerca del rey y de los centros de poder, fue rodeándose de un gran prestigio social hasta convertirse en una de las élites más claras de la Administración española.

Lo mismo ocurrió con los departamentos de Guerra y Marina, que se pusieron en manos de militares y marinos, considerados más competentes en estas áreas, personas que tuvieron que abandonar el servicio de las armas para incorporarse a estas

---

<sup>107</sup> LÓPEZ-CORDÓN CORTEZO, M. V.: «Instauración dinástica y reformismo administrativo: la implantación del sistema ministerial», *Manuscrits: Revista d'història moderna*, 148, 2001, pp. 93-111.

instituciones. Esta apertura fue muy atractiva por las posibilidades que suponía, puesto que permitía escalar puestos en organismos del Estado, ampliar relaciones con personajes de su entorno y tener la posibilidad de desarrollar unas estrategias matrimoniales. De este modo, se pudieron crear redes familiares y sociales que revirtieron positivamente en la posición del grupo familiar.<sup>108</sup> A partir de 1724 el rey recupera las concesiones entregando veneras de forma intermitente pero continuada. En esta etapa, 1744 fue el año más fructífero de esta segunda etapa, ya que se concedieron 74 hábitos.

Fernando VI accede al trono en 1746, y desde este año hasta su fallecimiento concede 569 hábitos: 49 de Alcántara, 121 de Calatrava y 399 de Santiago, lo cual propició un pequeño impulso a estas instituciones, aunque de forma intermitente. Los años de más profusión de honores fueron 1755, con 63 hábitos, y 1756, con 64, pero sin alcanzar nunca los niveles de su predecesor. Estos recayeron en hombres nacidos en Cantabria [13], Madrid y Sitios Reales [8], Navarra [10], Sevilla [8], Jaén [5], Cádiz, Córdoba, Vizcaya y Toledo [4], Guipúzcoa, Burgos, La Rioja, Barcelona, Granada, Huelva, Zaragoza y Orán [3]. El resto queda más disipado. Es evidente el triunfo de los cántabros, que superan incluso a los caballeros naturales de Madrid y los Sitios Reales. Hemos indagado en los orígenes de los condecorados de Cantabria y observamos que son de pequeñas poblaciones de la comarca, con la excepción de uno, que es de Santander. De Limpias son Jerónimo Angulo Bernales, conde de San Isidro, Diego Piedra Bernales y Juan Helguero Helguero, corregidor de San Felipe de Austria en el Reino del Perú. De Entrambasaguas son Juan Antonio Cordero Cantolla, brigadier de Marina, y Juan Manuel Pezuela Muñoz, teniente del regimiento de infantería. Juan Antonio Bárcena Velarde era natural de Mogro y procurador síndico de Santander. De Tresabuela, era José Rabago Ruiz, contador mayor de la Real Casa de la Moneda en México. De Selaya era Fausto España Rebollar, teniente de fusileros de infantería. Joaquín Manuel Ruiz Azcona, natural de Secadura, procurador síndico en Secadura. Francisco Manjón Varas, presidente de la Audiencia de Contratación de Cádiz, era oriundo de Barros. Originario de Castañeda fue José Clemente Cevallos García, capitán de artillería y contador de Rentas y Millones en Murcia. Y los hermanos Riva Agüero Cevallos: Antonio, nacido en Santander y gobernador de Mérida, y Carlos, nacido en

---

<sup>108</sup> FRANCO RUBIO, G.: «¿Espada o pluma? ¿Destino militar o puesto administrativo? La incorporación de los militares a las instituciones civiles en la España del siglo XVIII». *Cuadernos de Historia Moderna*, 18. Universidad Complutense, Madrid, 1997, pp. 70-85.



Gajano y teniente general. Reparto que muestra el origen disperso de los caballeros cántabros.

Seis caballeros militares, cuatro de la administración, dos hombres de la oligarquía local y un titulado, Jerónimo Angulo Bernal, consorte de Rosa M.<sup>a</sup> Gutiérrez de Cossio Celis, que había heredado el título de su padre, Pedro Gutiérrez. Este había acudido a la llamada de su tío, Isidro Gutiérrez Cossio, sin descendencia. Isidro era I conde de San Isidro, caballero de Alcántara, prior del Consulado de Lima y hacendado en Lima, hombre que se había dedicado al comercio y la minería y era alférez de la Armada de los mares del sur.<sup>109</sup> Tanto el primer conde como el tercero utilizaron los hábitos como elementos de honor y prestigio en una carrera ascendente basada en la fortuna acumulada en las actividades comerciales y mineras, carrera que precedió a la obtención del título nobiliario.

Pero ¿qué ocurre con la llegada al trono de Carlos III en 1760? Podríamos decir que el nuevo monarca necesitaba consolidar a su gente más fiel, tal y como habían hecho los anteriores reyes, pero, contrariamente, en la década de 1760 se concedieron 340 hábitos, mientras que en la década anterior Fernando VI había otorgado 427. No obstante, la idea de premiar a sus fieles y servidores está muy presente en el rey, que en 1771 funda una orden con sello propio: las cruces de la Real y Distinguida Orden Española de Carlos III, como ya hemos dicho, creada por el feliz nacimiento de su nieto y heredero Carlos Clemente después de una larga espera, y por devoción a la Virgen María Inmaculada.<sup>110</sup> El fin de la orden es «condecorar a Sujetos beneméritos y aceptos a nuestra Persona, que nos hayan acreditado su zelo y amor a nuestro servicio», como se recoge en las Constituciones.<sup>111</sup> Evidentemente, detrás de estas intenciones estaba otra

---

<sup>109</sup> SÁNCHEZ BARRIOS, R.: «Los montañeses en el Perú del siglo XVIII». Bira, 23. Lima, 1996, pp. 287-302. AHN. Órdenes militares. Caballeros. Alcántara. Exp. 676. Fichoz. Referencia 81525.

<sup>110</sup> Tal vez por esta devoción a la Virgen y por ser padrino del infante, el papa Clemente XIV otorgó una bula por la que se concedían beneficios eclesiásticos a los caballeros, tales como confesión dentro de la orden, conmutación de votos e indulgencia plenaria *in articulo mortis*, al ingresar en la orden o al oír misa en día de difuntos, hacer y decir misa en oratorios privados y altares portátiles, dispensa para poder comer huevos y lácteos los días prohibidos y carne si estuvieran enfermos y, por último, licencia para que, dos días al año, sus esposas pudieran visitar parientes cercanos en los conventos. A cambio se les exigía juramento en legal forma de «ser fieles á Dios y al Rey». MARTÍN GUTIÉRREZ D. J.: «El proceso de justificación de...», *op. cit.*, p. 222.

<sup>111</sup> Pero, además, en sus Constituciones se detalla que «harán juramento solemne, al tiempo de su percepción de vivir y morir en nuestra sagrada Religión Católica Apostólica Romana: de no emplearse jamás directa o indirectamente contra nuestra Persona, Casa ni Estados: de servirnos bien y fielmente en quanto sea nuestra voluntad destinarlos (si fueran Vasallos nuestros) de reconocer por único Gefé y Soberano de esta Orden: y de cumplir exactamente todos sus Estatutos y Ordenanzas, en que se comprehende la defensa del Misterio de su Patrona». En las primeras disposiciones se crearon dos clases: 60 grandes cruces y 200 pensionadas, que en 1783 se ampliaron a caballeros supernumerarios en número ilimitado. *Constituciones de la real y distinguida orden española de Carlos tercero, instituida por el Rey*

de mayor calado. Lo evidente es el éxito de esta orden y la continuidad en las concesiones, que se extiende hasta el colapso temporal siglo XIX, que una vez superado, se consolida como la distinción civil más importante de España.

El gráfico 4, muestra la decadencia de los hábitos de Alcántara, Calatrava y Santiago con el final del Antiguo Régimen, causada, posiblemente, por su no adaptación a los nuevos tiempos y por el surgimiento de las cruces de Carlos III, que se instalan definitivamente.<sup>112</sup>

Desde la creación de la Orden de Carlos III en septiembre de 1771, hasta diciembre de 1702, el rey concede 307 cruces, que provocan el elevado pico que vemos en el gráfico 3. Las grandes cruces, así como las mejores encomiendas, fueron a parar a la familia real y a nobles y titulados, y las cruces pensionadas recayeron en los más afines y fieles servidores. Como hombres del rey, fueron dispensados de realizar las pruebas de limpieza que luego sí se iban a exigir a todos los miembros para su entrada. No obstante, algunos de los agraciados con las cruces ya habían pasado por el Consejo de Órdenes, puesto que contaban con un hábito de una orden militar. Ya hemos dicho que, desde su creación y hasta 1808, fueron condecorados 1714 hombres con la Cruz de Carlos III, de los cuales 62 fueron doblemente condecorados, ya que además de la cruz carolina, 46 obtuvieron el hábito de Santiago, 12 el de Calatrava y 3 el de Alcántara.<sup>113</sup>

Pasado el primer año de vida, las cruces de Carlos III se contraen, por lo que las cuatro órdenes llegan a tener un cierto equilibrio; incluso en algún año Santiago supera a Carlos III, hasta que, con la muerte del fundador y la llegada de Carlos IV al trono en 1789, vuelven a sobresalir de forma llamativa, distanciándose de las órdenes militares.

---

*nuestro señor en celebridad del felicísimo nacimiento del Infante*. Imprenta Real de la Gaceta, Madrid, pp. 6-7 y apartado XXXVII. [Disponible en <http://www.europeana.eu/portal/es/>].

<sup>112</sup> Sobre el proceso de desamortización y disolución de las órdenes militares, véase ESPADAS BURGOS, M.: «La disolución de las órdenes militares: del plano jurídico a la realidad...», *op. cit.*, pp. 2299-2308. Con la invasión francesa José I Bonaparte abolió la orden en 1809, pero repuesto el rey en el trono en 1815, se volvieron a reactivar las cruces, que se volvieron a abolir durante la Primera República y de nuevo durante la Segunda República. Finalizada la Guerra Civil se restablecieron nuevamente. En la actualidad, las órdenes de Alcántara, Calatrava y Santiago se encuentran bajo la ley de asociaciones. SERRADOR AÑINO, R.: *Órdenes militares*, vol. XLII. Hidalguía, Madrid, 1994, pp. 41-73. En cambio, la Orden de Carlos III es, en la actualidad, la más alta distinción honorífica entre las órdenes civiles españolas. MOLINA-BARAHONA LÓPEZ, I. A.: *Real Orden de Carlos III*. [Disponible en <https://casarealdehyespana.es/>].

<sup>113</sup> Las Constituciones, en su apartado XVII, indica que «las insignias de caballero pensionado serán incompatibles con las cuatro Ordenes Militares de España», y en el apartado XX se precisa que «podrá un caballero de cualquiera de las Ordenes Militares de España, o un simple caballero de Malta, conservar su respectiva insignia, aunque reciba la banda de Gran Cruz de Carlos III». Entendemos que los que obtuvieron la banda y las grandes cruces podían disfrutar de ambos honores, como lo corroboran los cuadros de los retratos que se conservan. *Constituciones de la real...*, *op. cit.* [Disponible en <http://www.europeana.eu/>].

Las concesiones de Carlos III se mantienen hasta 1796 en unos niveles altos, en los que las máximas concesiones tuvieron lugar durante los años 1791, con 147 cruces, y 1794, con 154, año a partir del cual toman una suave línea descendente hasta 1808, con un pequeño repunte en 1804. Además de la intervención de los secretarios de Estado y sus colaboradores, en quienes recaía la dirección de la orden, es probable que la creación en 1783, de la clase de caballeros supernumerarios —que, según recoge Gijón Granados, estaba orientada a recompensar oficiales que se habían distinguido en los conflictos de América—, que contribuyera a la profusión de las condecoraciones, al ser de número ilimitado.

Lo cierto es que la Orden de Carlos III ya no dependía del Consejo de Órdenes para supervisar las calidades de los pretendientes. Una vez admitidas las acreditaciones exigidas para su admisión, y tras un informe fiscal, este era sometido a la Asamblea General de la Orden, que era quien aprobaba y admitía al nuevo caballero. Esta asamblea estaba compuesta por 4 ministros seculares, 3 caballeros Grandes Cruces y 3 caballeros pensionados. Estaba presidida por el secretario de la orden, que era el secretario de Estado y del Despacho.<sup>114</sup> Estas circunstancias ponían en manos de los secretarios y de sus colaboradores las veneras que luego firmaría el rey.<sup>115</sup>

No obstante, la cadencia de concesiones al año nos revela que según avanza el siglo los reyes van concediendo más hábitos y cruces hasta culminar el siglo con los índices más elevados protagonizados por Carlos IV.

CUADRO 1. Cadencia de concesiones de hábitos en los reinados del siglo XVIII<sup>116</sup>

Reinados	Hábitos	Al año
Felipe V (1700-1746)	1835	39,8
Fernando VI (1747-1759)	569	47,4
Carlos III (1760-1788)	1489	53,1
Carlos IV (1789-1808)	1757	92,4
Total	5650	

<sup>114</sup> MARTÍN GUTIÉRREZ, D. J.: «El proceso de justificación...», *op. cit.*, pp. 224-225.

<sup>115</sup> Los secretarios de Estado y del Despacho, profesionales que a pesar de ser dudosos del pasado, muy pronto presentarán un perfil “distinto” al personal de otras instituciones, son hombres “nuevos” que gozan de una ordenada movilidad, en los que es constante el solapamiento entre los mecanismos institucionales e interpersonales propios de la administración del Antiguo Régimen. LÓPEZ-CORDÓN CORTEZO, M. V.: «Administración y política ...», *op. cit.*, pp.185-209.

<sup>116</sup> Cuadro de elaboración propio a partir de las fuentes citadas.

## 1.5. Origen geográfico de los caballeros

Tradicionalmente, la monarquía nutría sus filas con la nobleza territorial, que combinaba su poder jurisdiccional con el servicio a la Corona a través de las actividades militares, diplomáticas y administrativas.<sup>117</sup> Pero el reformismo borbónico que impulsó Felipe V y sus agentes en la Corte se caracterizó por la creación de nuevas instituciones de gobierno, que permitirán el acceso de una nueva clase política a sus cuadros dirigentes. Esta circunstancia, desplazó a la mayoría de la alta nobleza castellana para dar paso a nuevos hombres que se mostraban fieles a su causa.<sup>118</sup> En la medida en que los caballeros de las órdenes militares y de Carlos III son los elementos visibles de las familias que están prestando servicios al rey, a los que el monarca legitima concediendo elementos de honor como los hábitos, ¿qué territorios aportan más hombres a los cuadros de gobierno de la monarquía?

La cuantificación de los resultados generales de procedencia geográfica de los caballeros en su conjunto, muestra que el lugar de nacimiento es muy diverso y extenso, por lo que remitimos al anexo para su consulta. No obstante, hemos agrupado los lugares de nacimiento de los caballeros en la tabla 1, que pone de manifiesto el diferente peso los distintos reinos y regiones de la monarquía, que indudablemente nos está indicando el lugar de procedencia, posiblemente, de los hombres más dinámicos del momento.

Asimismo de una forma gráfica, podemos observar que los naturales de Andalucía componen el conjunto más numeroso de los caballeros, destacando sobre las demás regiones y reinos con 1060 hábitos y cruces, que en términos absolutos suponen el 18,8 %. Las 622 veneras de Madrid constituyen el 11 %; las 398 veneras que recaen en hombres de las provincias vascas conforman el 7,05 %; las 305 veneras de Cantabria constituyen el 5,39 %; los hombres de Castilla la Nueva reciben 352 condecoraciones que suponen el 6,10 %; Extremadura, 249, que son el 4,40 %; Navarra, 241 condecoraciones, que suponen el 4,26 %, y en el Reino de León se reciben 236 veneras, que constituyen el 4,19 %. Por su parte, el contingente de Indias es de 476 hábitos, que

---

<sup>117</sup> ATIENZA HERNÁNDEZ, I.: «La nobleza en el Antiguo Régimen: Clase dominante, grupo dirigente». *Estudios de Historia Social*, 36-37. Madrid, 1986, pp. 465-495. Una revisión sobre el panorama historiográfico acerca de la nobleza en SORIA MESA, E.: «La nobleza en la España moderna. Presente y futuro de la investigación», en CASAUS BALLESTER, M. J. (coord.): *El condado de Aranda y la nobleza española en el Antiguo Régimen*. Institución Fernando el Católico, 2009, pp. 213-241.

<sup>118</sup> CASTELLANO, J. L. (coord.): *Sociedad, Administración y ...*, op. cit.

suponen el 8,4 %, encabezado por el Virreinato del Perú con 208; las plazas de África, 37 caballeros; Filipinas, 5 y Malta, 1. Los hábitos y cruces concedidos a individuos nacidos en reinos europeos ascienden a 302, que suponen el 5,3 %. Debemos señalar que extraemos Madrid y los Sitios Reales de la provincia de Madrid, que hemos incluido en Castilla la Nueva

GRÁFICO 4. Origen geográfico de los caballeros de las órdenes militares y de Carlos III por regiones y reinos de la Monarquía hispánica (1700-1808)<sup>119</sup>

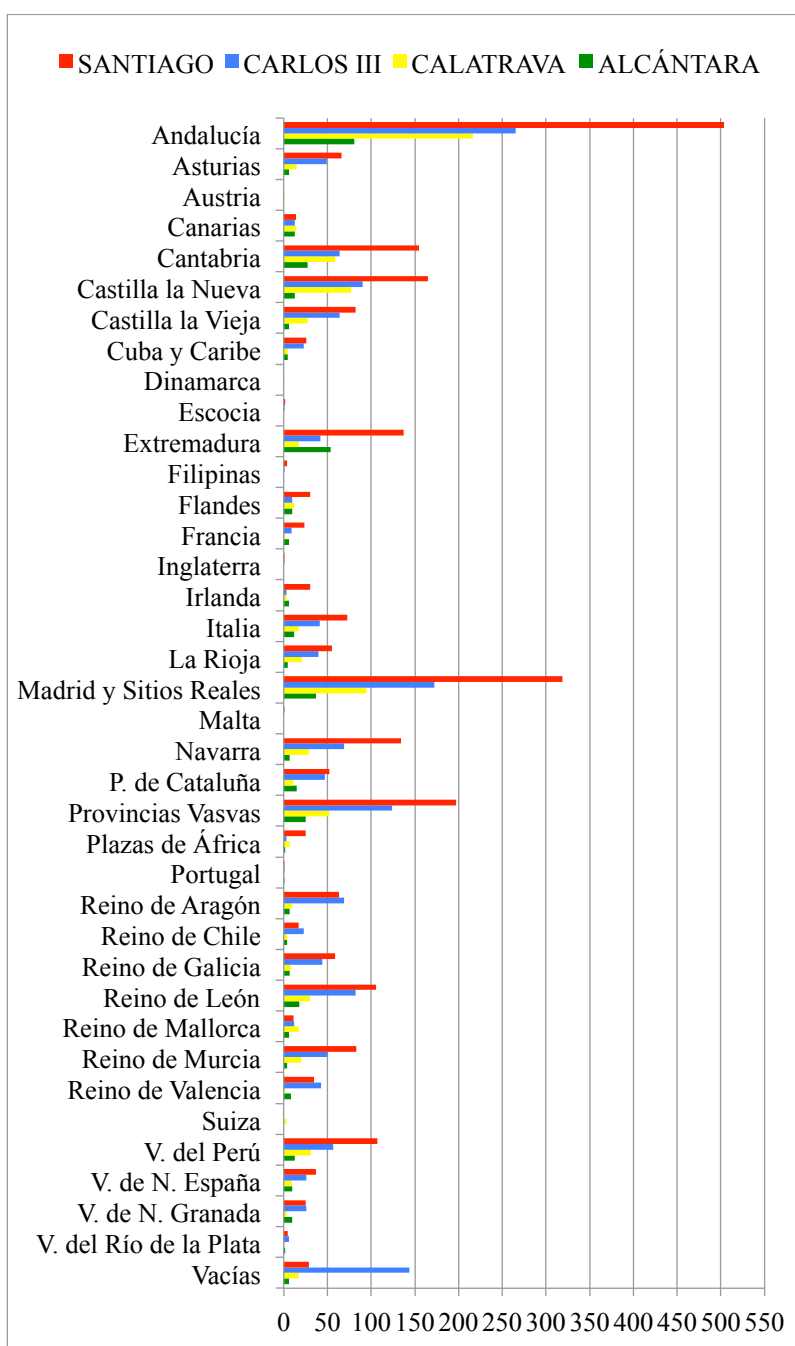

<sup>119</sup> Gráfico de elaboración propia a partir de las fuentes citadas.

Como se esperaba, concentran el mayor número de condecorados. La Villa y Corte es la sede de la casa real y del Gobierno, el centro neurálgico de las instituciones, el lugar en el que se reúne la alta sociedad y, por tanto, el espacio de encuentro y de cultura de la Corte, en el que se establecen relaciones no institucionales que articulan la sociedad. Sin lugar a dudas, su poder de atracción afectaba a todas las escalas de la sociedad: nobleza, eclesiásticos, hidalgos, funcionarios, financieros, comerciantes, artistas, ciudadanos y mendigos.<sup>120</sup>

TABLA 1. Hábitos y cruces de las órdenes militares y de Carlos III en la Monarquía hispánica (1700-1808) en las regiones y reinos de nacimiento de los caballeros<sup>121</sup>

Reinos y regiones	Alcántara	Calatrava	Carlos III	Santiago	Total	%Absoluto
Andalucía	81	216	265	503	1065	18,84
Asturias	6	15	49	66	136	2,40
Austria		1			1	0,02
Canarias	13	14	13	14	54	0,95
Cantabria	27	59	64	155	305	5,39
Castilla la Nueva	13	77	90	165	345	6,10
Castilla la Vieja	6	27	64	82	179	3,16
Cuba Y Caribe	5	5	23	26	59	1,04
Desconocido	6	17	144	29	196	3,47
Dinamarca		1			1	0,02
Escocia			1	2	3	0,05
Extremadura	54	17	42	137	250	4,42
Filipinas			1	4	5	0,09
Flandes	10	12	10	30	62	1,09
Francia	6	2	9	24	41	0,72
Inglaterra			1	1	2	0,04
Irlanda	6	3	3	30	42	0,74
Italia	12	17	41	73	143	2,53
La Rioja	5	21	40	55	121	2,14
Madrid Y Sitios Reales	37	95	172	319	623	11,02
Malta				1	1	0,02
Navarra	7	29	69	134	239	4,23
P. de Cataluña	15	11	47	52	125	2,21
Plazas de África	2	7	3	25	37	0,65
Portugal	1	1	1	1	4	0,07
Provincias Vascas	25	52	124	197	398	7,04

<sup>120</sup> MARTÍNEZ MILLÁN, J.: «La Corte de la Monarquía hispánica». *Studia Histórica*, Historia Moderna, 28. Universidad de Salamanca, 2006, pp. 17-61. ÁLVAREZ-OSSORIO ALVARIÑO, A.: «Corte y cortesanos...», *op. cit.* Sobre mendigos, pobres y vagos véase: RAMOS VÁZQUEZ, I.: «Policía de vagos para las ciudades españolas del siglo XVIII». *Revista de Estudios Histórico-Jurídicos*, 31. Valparaíso, Chile, 2009, pp. 217-258. PIZARRO ALCALDE, F.: «Religiosidad y pobreza en la España Moderna». *Tiempo y Sociedad*, 10. Universidad de Alicante, 2013, pp. 79-91. DE LA FUENTE GALÁN, M. P.: «Aportación al estudio de los sectores marginados en la población: pobreza caridad y beneficencia en la España Moderna». *Boletín de la Asociación de Demografía Histórica*, XVIII, I. Barcelona, 2000, pp. 13-27.

<sup>121</sup> Tabla de elaboración propia a partir de las fuentes citadas.

Reino de Aragón	7	10	69	63	149	2,63
Reino de Chile	4	4	23	17	48	0,85
Reino de Galicia	7	8	44	59	118	2,09
Reino de León	18	30	82	106	236	4,17
Reino de Mallorca	6	17	12	11	46	0,81
Reino de Murcia	4	20	50	83	157	2,78
Reino de Valencia	8	2	43	35	88	1,56
Suiza		3			3	0,05
V. del Perú	13	31	57	107	208	3,68
V. Nueva España	10	9	26	37	82	1,45
V. Nueva Granada	10	3	26	25	64	1,13
V. Río de La Plata	2	1	6	5	14	0,25
<b>Total general</b>	<b>426</b>	<b>837</b>	<b>1714</b>	<b>2673</b>	<b>5650</b>	<b>100</b>

Observamos que las regiones y reinos que forman la monarquía borbónica del siglo XVIII no participan de la misma manera en la «producción» de élites.

Asimismo observamos que la Orden de Santiago supera a las órdenes de Alcántara, Calatrava, y Carlos III en todas las regiones y reinos, con algunas excepciones, como también se aprecia en el gráfico 4. Tal es el caso de los reinos de Mallorca, Aragón y Valencia. Veamos en detalle.

**Procedentes del Reino de Mallorca**, identificamos a 46 caballeros, entre los cuales sorprenden los 17 hábitos de Calatrava, que superan a los 12 de Carlos III, a los 11 de Santiago y a los 6 de Alcántara. Cuatro familias, los Bordils, Cotoner, Pueyo y Montaner, acaparan 9 hábitos de la Orden de Calatrava. También disfrutaban de más de un hábito las familias Barceló Jaume, Boneo Villalonga, Despuig Dameto, Sureda Veri y Zaforteza, de Palma de Mallorca.

**Procedentes del Reino de Valencia**, evidenciamos 88 condecoraciones que reciben 87 caballeros. Cristóbal Francisco Valda Carros, marqués de Valparaíso, marqués de Villahermosa, marqués de Busianos, caballero de Santiago con la encomienda de Villarrubia, Gran Cruz de Carlos III y teniente coronel de caballería, obtuvo dos veneras.<sup>122</sup> En total fueron 43 cruces de Carlos III, 35 de Santiago, 8 de Alcántara y 2 de Calatrava. Las familias que acaparan más hábitos y cruces son, en Valencia, Barradas, Castillo Carroz, Jaudenes Nebot, Valda Carroz y Valeriola Rimbau.

<sup>122</sup> AHN. Órdenes Militares. Santiago. Expedientillos 7926. Estado Carlos III. Exp. 604.

A ellos se suman Pedro Moliner de Morella, Pérez Lema, de Alcoy, y Villafane Andreu, de Castellón de la Plana.

El primer habito llega en 1737 y lo recibe Tomás Alcedo Campuzano, capitán del regimiento de dragones de Numancia e hijo de José Alcedo Campuzano Gómez, que era natural de Mogro (Cantabria), uno de los oidores manteístas nombrados en 1707 para integrar el nuevo tribunal borbónico de Valencia. Se trata de un hombre que, a pesar de no proceder de los colegios mayores, está muy bien situado. En 1709 se benefició de una plaza supernumeraria de alcalde del crimen de la Chancillería de Granada por influencia del financiero Bartolomé Flon, pariente de su mujer, Josefa Gómez Castel. Fue caballero de Calatrava en 1716, y en 1718 fue comisionado para la jurisdicción de los bienes confiscados a los austracistas. Asimismo, fue visitador de la acequia del Júcar, asesor del capitán general, auditor de guerra a raíz de los decretos de Nueva Planta, asesor de la Orden de Montesa y juez de la renta del tabaco. Llegó a desempeñar tal ejercicio de comisiones que tuvo «disgustos con sus compañeros». Culminó su carrera como fiscal del Consejo de Órdenes el 20 de agosto de 1736, año en el que su sobrino, Tomás Alcedo Campuzano, obtuvo la vena de Calatrava. Finalmente, y a través de la compra al monasterio de San Victorián de un título que el rey le había concedido en calidad de beneficencia, obtuvo el título de marqués de Villaformada en 1738, para fallecer dos años después.<sup>123</sup>

Sus sobrinos, nacidos en Mogro, fueron José Remigio Alcedo Agüero, caballero de Calatrava en 1741, fiscal de la Casa de la Contratación y consejero del Consejo de Indias, y Francisco Alcedo Agüero, caballero de Santiago en 1727, comendador de la encomienda de Fradell, coronel de infantería y gobernador de las Cuatro Villas del mar del Cantábrico<sup>124</sup>. Ascenso social fulgurante de un cántabro, favorecido por las reformas borbónicas, cuyos padres solamente figuran como señores de las casas de sus apellidos en Mogro y Cuchía (Santander) en el expediente de Caballero. El hábito es la pieza que precede al nombramiento como miembro del Consejo de Órdenes y gracia real que refuerza su posición ante la obtención por compra del título nobiliario. El ascenso social en el Reino de Valencia viene de la mano de la Orden de Carlos III, sobre el que Pere Molas mantiene que, además de desarrollar sus carreras en las mismas instituciones que los catalanes, también obtuvieron las cruces hombres que se introdujeron en las

---

<sup>123</sup> MOLAS RIBALTA, P.: «Manteístas en Valencia, 1707-1759». *Revista de Historia Moderna*, 13/14. Universidad de Alicante, 1995, pp. 31-49. Fichoz, referencia 4596.

<sup>124</sup> AHN. Órdenes Militares. Calatrava. Exp. 75 y Órdenes Militares. Expedientillo 6870.



secretarías de Estado, algunos miembros del servicio diplomático, intendentes de Hacienda, militares, marinos y, de forma marginal, gentes del comercio, así como nobles titulados, personajes procedentes de las oligarquías municipales y canónigos.<sup>125</sup>

**Procedentes del Reino de Aragón**, identificamos 149 caballeros que obtienen las siguientes veneras: 69 de Carlos III, 63 de Santiago, 10 de Calatrava y 7 de Alcántara. Las cruces de Carlos III llegan con fuerza a los aragoneses, puesto que superan a las de Santiago, algo nada habitual. Observamos que los primeros años del siglo XVIII apenas se habían conseguido hábitos hasta 1711, que obtienen el hábito de Santiago los hermanos Francisco y Miguel Estadilla Pomar. En 1712 lo hacen los hermanos Antonio y Melchor Fernández Híjar, así como Pedro Murillo. En 1738 obtienen hábitos los hermanos Clemente y Manuel López Porras y José Cebrián, siguiendo una línea muy contenida hasta 1768, año en que lo consiguen varios más. Entre ellos los hermanos Antonio y Rafael Amaro Borbón, los hermanos Fonsdeviela —Felipe y Joaquín—, los hermanos Casabona Ecay, Fernando Sada y Luis Urries. Es muy posible que la posición en la guerra de Sucesión de estos reinos a favor del archiduque Carlos de Austria los privara de honores en la primera parte de siglo. No obstante, en las últimas décadas del siglo XVIII, concretamente en los años 1771 y 1772, consiguen 7 cruces de Carlos III de la primera promoción, y en conjunto, desde la creación de la orden carolina hasta 1808, los aragoneses obtienen 93 condecoraciones, de las cuales 69 son de Carlos III. Los doblemente honrados son Ambrosio Funes Villalpando, conde (consorte) de Riela, caballero de Santiago con la encomienda de La Reina y de Carlos III, gentilhombre de la Real Cámara, gobernador y capitán general de Navarra, Cuba y Cataluña y capitán general de los ejércitos;<sup>126</sup> Ramón Patiño Marino, caballero de Santiago con la encomienda de Alanje y de Carlos III en 1794, marqués de Castelar, conde de Velveder y teniente general encargado por Fernando VII de la custodia de Godoy en el castillo de Villaviciosa;<sup>127</sup> Antonio Cornel Ferraz, caballero de Santiago en 1771 y de Carlos III en 1801, virrey del Río de la Plata y consejero del Consejo de Estado, y Antonio Ricardos Carrillo, caballero de Santiago con la

---

<sup>125</sup>MOLAS RIBALTA, P.: «Caballeros valencianos en la Orden...», *op. cit.*, pp. 231-244; «Els cavallers catalans de l'Orde de...», *op. cit.*, pp. 2-22.

<sup>126</sup>AHN. Órdenes Militares. Santiago. Exp. 3189. Estado. Carlos III. Exp. 4. Fichoz.

<sup>127</sup>AHN. Órdenes Militares Santiago. Exp. 6288. Estado. Carlos III. Exp. 778. Fichoz.

encomienda de Casas de Córdoba, gobernador y capitán general de Cataluña y capitán general de los ejércitos.<sup>128</sup>

Las relaciones familiares tienen gran peso en la configuración de las élites pues favorecen a varios miembros de la familia. La política matrimonial endogámica que sigue la alta nobleza se observa también en los grupos de rango menor, que atesoran honores y participan en el intercambio de mercedes por servicios. Como recoge Pere Molas, estas élites aragonesas muestran una adaptación al proceso constitucional, puesto que en marzo de 1820 juraron la Constitución el capitán general y marqués de Lazán, el teniente general Antonio Amar y el regidor marqués de Villafranca de Ebro, los tres, caballeros de Carlos III.<sup>129</sup>

**Procedentes del Principado de Cataluña**, identificamos 125 hábitos y cruces que obtienen 120 caballeros. Los doblemente condecorados son Juan Procopio Bassecourt Brias, conde de Santa Clara, Francisco M.<sup>a</sup> Castillo Horcasitas, Agustín Lancaster Araciel, Juan Gregorio Muniain Panigo y Manuel Sentmanat Castella, marqués de Castellldosrús. Las veneras son 15 de Alcántara, 11 de Calatrava, 52 Santiago y 47 de Carlos III. Las familias que disfrutaban de más de dos hábitos y cruces son Alos Bru, Arredondo Mioño, Espinos Monteros, Gregorio Paterno, Marimont Boil, Mayorga Valcarcel, O'Quelly O'Rerreilly y Pignatelli, de Barcelona, así como Castillo Horcasitas, de Badalona, y Garcini Queralt, de Tortosa.

**Madrid y los Sitios Reales** concentra el conjunto más numeroso de condecorados: 37 de Alcántara, 95 de Calatrava, 319 de Santiago y 172 de Carlos III. No obstante, las 623 veneras van a distinguir a 611 caballeros puesto que 12 reciben el hábito de una de las órdenes militares, hábito al que se suma la cruz de Carlos III. En muchos casos, son hombres que nacen en la Villa y Corte de Madrid, pero que tienen ascendientes familiares foráneos. Los caballeros que obtienen dos veneras son Pedro Alcántara Fernández, de Toledo, duque del Infantado<sup>130</sup>; Víctor Amadeo Besso Ferrero,

---

<sup>128</sup> AHN. Órdenes Militares Santiago. Expedientillos 17926 y 17901. Estado. Carlos III. Exp. 756. Fichoz.

<sup>129</sup> MOLAS RIBALTA, P.: «Caballeros aragoneses en la Orden de Carlos III», en SERRANO MARTÍN, E. (coord.); FERRER BENIMELI, J. A. (dir.); SARACHA SÁNCHEZ, E (coord.): *El Conde de Aranda y su tiempo*. Congreso Internacional celebrado en Zaragoza, 1 al 5 de diciembre de 1998, vol. I. Zaragoza, Institución Fernando el Católico, 2000, pp. 340-354.

<sup>130</sup> AHN. Órdenes Militares. Santiago. Exp. 362. Estado. Carlos III. Exp. 905.

marqués de Crevecoeur;<sup>131</sup> Marino Besso Ferrero, conde de la Bagna;<sup>132</sup> el infante Luis de Borbón Farnesio; Juan Justo Croy, conde de Priego y teniente general;<sup>133</sup> Luis M.<sup>a</sup> Fernández de Córdoba, duque de Medinaceli y teniente general;<sup>134</sup> Diego Fernández Velasco, duque de Frías;<sup>135</sup> Pedro Fitz James Stuart, capitán general de la Armada;<sup>136</sup> Ignacio Lancaster Araciel, teniente general;<sup>137</sup> Joaquín Antonio Manrique de Zúñiga, conde de Baños;<sup>138</sup> Francisco Javier Negrete, conde de Campo Alange y capitán general,<sup>139</sup> y Felipe Carlos Osorio Guzmán Castelví, conde de Cervellón y mariscal de campo.<sup>140</sup>

**Procedentes de Andalucía**, identificamos 1065 hábitos y cruces, que van a recaer en 1058 caballeros, puesto que 7 de ellos reciben dos condecoraciones. Son los más numerosos del toda la monarquía y nacen en Sevilla [310], Cádiz [253], Córdoba [132], Granada [127], Málaga [103], Jaén [95], Almería [20] y Huelva [18]. Identificando a los caballeros, vemos que hay familias que acumulan hábitos entre hermanos, padres e hijos y primos, familias en las que, además, las mujeres contraen matrimonio con hombres de hábito, cuando no lo aportan ellas como dote. Son muchas familias y requieren un profundo estudio, pero vamos a identificar a las que suman más de tres veneras: Aguilar Páramo de Jodar, de Jaén; Alcalá Galiano de Doña Mencía, de Córdoba; Álvarez Sotomayor, de Lucena (Córdoba); Arteaga Romero, de Cádiz; Autran Díaz, de Puerto Real (Cádiz); Ayala Cepeda de Osuna, de Sevilla; Bernad Díez y Bernad Vargas, de Jerez de la Frontera (Cádiz); Bruny Fernández, de Benamejí (Córdoba); Boneo Morales, de Puerto de Santa María, Sevilla y Cádiz; Briones Escobedo, de Carmona (Sevilla); Bucareli Ursúa, de Sevilla; Bucheli, de Cádiz; Calderón de la Barca, de Marchena (Sevilla); Cárdenas, de Écija y Andújar (Sevilla y Jaén); Cea Salvatierra, de Málaga; Cervino Trevijano, de Granada; Caocón Medina, de Sevilla; Cuentas Zayas, de Sevilla; Dávila Ponce de León, de Granada; Gálvez Gallardo de Macharaviaya (Málaga); García Quesada, de Jaén; Góngora Armenta, de Córdoba;

<sup>131</sup> AHN. Órdenes Militares. Calatrava. Exp. 301 bis. Estado. Carlos III. Exp. 3

<sup>132</sup> AHN. Órdenes Militares. Santiago. Exp. 1077. Estado. Carlos III. Primera promoción.

<sup>133</sup> AHN. Órdenes Militares. Santiago. Exp. 2226. Estado. Carlos III. Primera promoción.

<sup>134</sup> AHN. Órdenes Militares. Calatrava. Exp. 906. Estado. Carlos III. Exp. 32.

<sup>135</sup> AHN. Estado. Carlos III. Exp.68.

<sup>136</sup> AHN. Órdenes Militares. Calatrava. Exp. 970. Estado. Carlos III. Primera Promoción.

<sup>137</sup> AHN. Órdenes Militares. Calatrava. Exp. 1347. Estado. Carlos III. Exp. 1180.

<sup>138</sup> AHN. Órdenes Militares. Santiago. Exp. 4851. Carlos III. Primera Promoción.

<sup>139</sup> AHN. Órdenes Militares. Santiago. Exp. 5706. Carlos III. Exp. 1173.

<sup>140</sup> AHN. Órdenes Militares. Alcántara. Exp. 1109. Carlos III. Exp. 787.

Guelmi Andrada, de Sevilla; Herrera Navarro, de Cádiz; Jacome Linden, de Sevilla; Landaburu Alzaga, de Cádiz; Mesa Rodríguez Ferreira, de Cádiz; Mesía Cerda, de Córdoba; Montufar Fraso, de Granada; Morales Gallegos, de Mancha Real (Jaén); Morejón Girón Moctezuma, de Ronda; Nava Cerrato, de Granada; Pérez Hita, de Granada; Ponce de León, de Jerez de la Frontera; Portocarrero, de Cabra (Córdoba); Reinos, de Puerto de Santa María; Rodríguez Valcárcel, de Sevilla; Ruiz de Apodaca, de Cádiz; Ruiz Huidobro, de Isla de León (Cádiz); Solís Federiqui, de Sevilla; Tabares Barrios, de Ronda; Tirry Lacide, de Puerto de Santa María; Tous Monsalve, de Sevilla; Valcárcel Vargas, de Sevilla; Vázquez Mondragón, de Antequera, y Vizarrón Valdivieso, de Puerto de Santa María.

**Procedentes de Cantabria**, reconocemos a 305 caballeros: 27 de Alcántara, 59 de Calatrava, 155 de Santiago y 64 de Carlos III. Las familias que acaparan más hábitos y cruces son Aguera, de Barcenaciones; Alcedo Bustamante, de Santander; Alcedo Agüero, de Mogro; Alvarado Castillo, de Limpias; Arce Revollar, de Selaya; Arredondo Pelegrín, de Bárcena de Cicero; Barreda, Valdivieso y Sánchez Tagle, de Santillana del Mar; Bustillo Herrera, de Vargas,; Cagigal Vega de Hoz, de Trasmiera; Coronejo Castillo, de Ruesga; Cuesta Torre, de Liérganes; González Quijano, de Buelna; González Rivero, de Sobilla; Gutiérrez Martínez Campo, de Aja; Gutiérrez Pineres, de Lebeña; Gutiérrez Veneras, de Oruña; Herrera Castañeda, de Miengo; Herrera Sota, de Arce de Piélagos; Taranco Otañez, Horcasitas y Salcedo Sierralta, de Castro Urdiales; Mollinedo, de Villaverde de Trucíos; Ortiz Rozas, de Rozas del Valle de Soba; Quevedo, de Reinosa; Ruiz Sarabia, de Ramales, y Zorrilla San Martínez, del Valle de Ruesga. Y los apellidos Bustamante y Cevallos, que se repiten infinidad de veces, pero con distintos enlaces que en este momento no podemos determinar.

**Procedentes de Castilla la Nueva**, identificamos 345 hábitos, que obtienen 344 caballeros, puesto que Pedro Alcántara Silva Abarca, duque de Híjar, grande de España y sobrino del conde de Aranda, consigue un hábito de Santiago y la cruz de Carlos III.<sup>141</sup> Las condecoraciones son 13 de Alcántara, 77 de Calatrava, 165 de Santiago y 90 de Carlos III. Nacen en Toledo [103], Ciudad Real [71], Guadalajara [62], Cuenca [58] y Madrid [51]. Las familias que acumulan un mayor número de hábitos y cruces son

---

<sup>141</sup> AHN. Órdenes. Santiago. Exp. 2952. Primera promoción de Carlos III.

Abat Sandoval, de Villahermosa; Andrade, de Toledo; Avellaneda Sandoval y Treviño, de Campo de Criptana; Bardales Escobar y Osorio Rodríguez, de Almagro; Herrera Cruzat y Melgarejo, de Villanueva de los Infantes; Calderón de la Barca, de Orgaz; Clemente Arostegui y Zayas Potau, de Mora; Zamora Aguilar, de Villanueva de la Jara; Cornejo de Almadén, de Toledo; Delgado Monroy, de Ugena y Lillo; Elgueta Milla, de Atienza; Fernández Madriz, de Toledo; Fernández Molinillo, de Brunete; García Herreros, de Hinojosa; Jaramillo Loaysa, de Montalvo; Manrique Lara, de Almoguera; Ordoñez Villaseñor, de Moral de Calatrava; Pacheco Téllez Girón, de Puebla de Montalbán, y Sesma Gamboa, de Hita.

**Procedentes de Castilla la Vieja**, identificamos 179 hábitos: 6 de Alcántara, 27 de Calatrava, 82 de Santiago y 64 de Carlos III. Recaen en 178 caballeros, puesto que Félix Tejada Suárez Lara, capitán general de la Armada y gentilhombre de cámara del rey, consigue el hábito de Santiago y la cruz de Carlos III.<sup>142</sup> Los caballeros nacen en Burgos [109], Soria [36], Segovia [25] y Ávila [8.] Las familias que acumulan varios hábitos son Chaves Mendoza, de Fuentecantos; Corres López, Díaz Ortega y Haedo Espina, de Burgos; Fernández Vallejo, de Villasana de Mena; Gómez Villar, de Redecoilla del Camino; Heredia Torres, de Medinaceli; Iruegas de Lorcio, de Mena; Mollinedo Cuadra, de Bortedo; Sáez Parayuelo, de Cillaperlata (Salamanca); Fernández de Zaldívar, de Briviesca; Salcedo López y Sotomayor Gutiérrez, de Soria; Viergol Vadillo, de Ciella de Mena, y Vivanco Angulo, de Vivanco de Mena. Como vemos, los caballeros se concentran en el norte de Burgos.

**Procedentes del Principado de Asturias**, identificamos a 136 caballeros: 6 de Alcántara, 15 de Calatrava, 66 de Santiago y 49 de Carlos III. Las familias que acaparan un mayor número de hábitos son Álvarez Caballero, Bernaldo Quirós, Canga Arguelles y Hevia, de Miranda de Oviedo; González Colosia, de Llonin y Panes; Jovellanos Ramírez Jove, de Gijón; Llano Ponte, de Avilés; Longoria Flórez, de San Martín de Lena; Navia Bolanos, de Navia; Posada Soto, de Cangas de Onís; Rodríguez, de Campomanes de Sorribas; Sierra, de Tineo; Suárez Gutiérrez, de Balsera; Trespalacios Mier, de Avilés, y Vega Trelles, de Sueros.

---

<sup>142</sup> AHN. Órdenes Militares. Santiago. Exp. 8010. Estado Carlos III. Exp. 1301.

**Procedentes de La Rioja**, evidenciamos a 121 caballeros: 5 de Alcántara, 21 de Calatrava, 55 de Santiago y 40 de Carlos III. Las familias que acaparan el mayor número de hábitos son Cabriada, de Calahorra; Centurión, Palacios, y Ponce de León, de Logroño; Fernández Medrano, de Sojuela; Fernández Velasco, de Villoslada de Cameros; González Gutiérrez, de Villavelayo; Francia, de Briones; Manso Velasco y Sáenz Tejada, de Torrecilla de Cameros; Ramírez Arellano, de Viguera; Somodevilla, de Alesanco, y Ezcaray y Virto Escribano, de Alfaro.

**Procedentes de Extremadura**, identificamos 250 hábitos: 54 de Alcántara, 17 de Calatrava, 137 de Santiago y 42 de Carlos III, que recaen en 244 caballeros, puesto que 6 obtienen dos condecoraciones. Estas van a recaer en 201 hombres de Badajoz y 49 de Cáceres. Las familias que acaparan más hábitos son Álvarez Faria, Andrade Alvarado, Cabreara Velasco, Chapín Olgado, Godoy Álvarez, Laguna Calderón de la Barca, Mendoza Moscoso, Silva Pantoja, Chumacero Ulloa, Espejo Mata y Gabriel Estenoz, de Badajoz; Arévalo Collado, de Llerena; Becerra Solís, de Miajadas; Broza Chaves, de Bienvenida; Calderón Robles, de Don Benito; Carvajal Valencia, de Los Santos de Maimona; Guazo Torre, Leal Cáceres, Molina Rocha y Vera Ladrón de Guevara, de Mérida; Gutiérrez Vargas, de Villafranca de Barros; Liaños Sánchez, de Burguillos del Cerro y Zafra; Mendoza Medina, Quevedo, Sotomayor y Villena Mendoza, de Jerez de los Caballeros; Montoya Ocampo, de Villanueva del Fresno; Nieto, y Golfín Calderón, de Almendralejo; Solano Bote, de Zorita de Trujillo; Golfín Arce, de Brozas, y Ovando, de Cáceres. El desequilibrio entre Badajoz y Cáceres es acusado y manifiesta la influencia de la familia Godoy.

**Procedentes del Reino de León**, señalamos 236 hábitos y cruces que recaen en 235 caballeros, puesto que Antonio Caballero, gentilhombre de cámara del rey Felipe IV y secretario del Despacho de Gracia y Justicia, obtiene el hábito de Santiago y el de Carlos III.<sup>143</sup> Las veneras son: 18 de Alcántara, 30 de Calatrava, 106 de Santiago y 82 de Carlos III. Nacen en Valladolid [65], Salamanca [56], Zamora [42], León [42], y en Palencia [31]. Las familias que acaparan más hábitos y cruces son Álvarez Enríquez de Portillo, Blanco González, Espinosa y Estefanía Mata Linares, Pliego Valdés y Rojas Contreras, de Valladolid; Caballero, de Aldeadávila de la Rivera; Cagigal, de Béjar;

---

<sup>143</sup> AHN. Órdenes Militares. Santiago. Exp. 1016. Carlos III. Mod. 82.

Carrillo Mayoral, de Palencia; Cifuentes, de Alcañices; Encina Tolosa, de Ciudad Rodrigo; García Guadiana, de Corvio; Godinez Paz, Santos Samaniego, Solís Gante y Ovalle Prieto, de Salamanca; Guazo Calderón, de Santibáñez de Ecla; Hermosa Espejo, Madariaga Cea y Zuazo Asensio, de Zamora; Lorenzana Butrón, de León; Moreno Cidoncha, de Calera de León; Muñiz Manjón, de Villamayor de Campos; Onís, de Cantalapiedra; Pérez Minayo, de Uruena; Sota Río, de Nava del Rey; Tordesillas, de Paredes de Nava; Ulloa, de Toro; Valle, de Medina de Rioseco, y Villagómez Lorenzana, de Valderas.

**Procedentes del Reino de Galicia**, identificamos 118 hábitos y cruces que recaen en 117 caballeros, puesto que Juan Langara Huarte, capitán de la Armada, obtuvo dos.<sup>144</sup> Las veneras son: 7 de Alcántara, 8 de Calatrava, 59 de Santiago y 44 de Carlos III. Los caballeros nacen en La Coruña [39], Lugo [27], Orense [10] y Pontevedra [40]. Las familias que acumulan más hábitos y cruces son Acuna Malvar, de San Martín de Salcedo; García Rodríguez, de Orense; Marco Ponte y Rosales Troncoso, de Vigo; Pereira Mosquera, de Reboreda de Tuy; Pardo Ulloa, de Taboada y Buin; Quiroga Ulloa, de Santa Mariña de Veira; Saravia Horcasitas, de Pontevedra, y Verdes Montenegro, de San Juan de Sistallo.

**Procedentes de las islas Canarias**, reconocemos a 54 caballeros: 13 de Alcántara, 14 de Calatrava, 14 de Santiago y 13 de Carlos III. Nacen en Tenerife [38], La Palma [8], Gran Canaria [6], La Gomera [1] y Lanzarote [1]. Las familias que acaparan un mayor número de hábitos y cruces son Betancourt, de La Orotava y Santa Cruz de Tenerife; Fierro Sotomayor, Guisla, Masieu y Vandewal, de Santa Cruz de la Palma; Franquis Lugo, de La Orotava; y Mesa Pointe, Nava Grimón y Wading Hernández, de La Laguna. Es la región con mayor equilibrio entre las cuatro órdenes.

**Procedentes del Reino de Murcia**, reconocemos 157 hábitos que recaen en 155 caballeros: 4 de Alcántara, 20 de Calatrava, 83 de Santiago y 50 de Carlos III. Los caballeros doblemente condecorados son José Domas Valle, caballero de Santiago y de Carlos III, gobernador y capitán general de Guatemala, donde fallece,<sup>145</sup> y Carlos Gutiérrez de los Ríos, teniente general, gentilhombre de cámara del rey, caballero de

---

<sup>144</sup> AHN. Órdenes Militares. Santiago. Exp. 1350.

<sup>145</sup> AHN. Órdenes Militares. Santiago. Exp. 9988 Carlos III. Primera promoción. Fichoz.

Alcántara con la encomienda de los Diezmos del Septeno y caballero de Carlos III.<sup>146</sup> Las familias que acaparan más hábitos y cruces son Bermúdez Martínez, de Albacete; Barnuevo Abad y Núñez Robres, de Chinchilla; Arce Ayala, de La Roda; Borja Everardo, Escaño García, Gutiérrez Ríos, Gutiérrez Rubalcava, Riva Agüero, Tacón Rosique y Trockmorton Tacón, de Cartagena; Cano Altares, de Lorca; Cevallos Briñez, Elgueta Hernández, Moniño Redondo y Navarro Falcón, de Murcia; López Sahajosa, de Moratalla; Ortega Ortega, de Yecla; Quilez Talón, de Cieza, y Valcárcel Salazar, de Hellín.

**Procedentes de Portugal**, identificamos 4 condecoraciones para Francisco Paula Gutiérrez Ríos, caballero de Alcántara, Carlos José Gutiérrez, cadete de las Reales Guardias Españolas, Carlos José Ríos Sarmiento, caballero de Carlos III y gentilhomme de cámara,<sup>147</sup> Juan Pacheco Pereira de Santarem, gentilhomme de cámara del rey y consejero del Consejo de Estado,<sup>148</sup> y Antonio Sousa Azebedo de Ansiao, natural de Chao de Couse y tesorero del Montepío Militar.<sup>149</sup>

**El reparto de honores en Indias** fue de 475 hábitos y cruces que recayeron en 463 caballeros, puesto que 12 consiguen dos condecoraciones. Las veneras son: 44 de Alcántara, 53 de Calatrava, 217 de Santiago y 161 de Carlos III.

**En el Reino de Chile** identificamos 48 hábitos que llegan a partir de 1777, ya que en los años anteriores tan solo encontramos dos hábitos en 1728, uno en 1745 y tres en 1757, mientras que desde 1777 hasta 1808 identificamos a 40 caballeros que obtienen 42 veneras. Se evidencian familias que acaparan varios hábitos. Sin entrar en su estudio, tan solo observando a padres y hermanos, encontramos a Joaquín y José Acosta Godoy; Andrés y Felipe Alcázar Díez; Juan Miguel y Pedro José Benavente Roa; Martín Calvo Encalada, Gaspar Antonio Remírez Laredo Encalada, José Manuel Encalada Recabarren y Estanislao Recabarren Pardo Figueroa; Fermín Francisco y Joaquín José Carvajal Vargas, que obtuvieron dos veneras; Mateo José y Melchor Telesforo Agustín Matías; Vicente y José Ignacio García Huidrobo; Eusebio Antonio y

---

<sup>146</sup> AHN. Órdenes Militares. Alcántara. Exp. 685. Carlos III. Exp. 1175. Fichoz.

<sup>147</sup> AHN. Órdenes Militares. Alcántara. Exp. 685 y modelo 22. Estado Carlos III. Exp. 1175.

<sup>148</sup> AHN. Órdenes Militares. Santiago. Exp. 6155. Fichoz.

<sup>149</sup> AHN. Órdenes Militares. Calatrava. Mod. 37. Fichoz.



Jerónimo José Herrera Rojas; José Toribio Larraín Guzmán y Agustín Santiago y Francisco Borja Larraín Lecaroz; Tomás, Bernardo José y Mariano José Roa Alarcón; y los Toro Aldunate, Toro Ureta, Toro Valdés y Toro Zambrano.

**Procedentes del Virreinato del Perú**, observamos 208 hábitos que recaen en 206 caballeros: 13 de Alcántara, 31 de Calatrava, 107 de Santiago y 57 de Carlos III. Las veneras se concentran en las siguientes familias: Baquijano Carrillo, condes de Vistaflorida; los cinco hermanos Bravo Rivero; Carrillo Albornoz; los cinco hermanos Carvajal Vargas, condes de la Unión y condes de Castillejo, de los que Luis Fermín y José Miguel obtuvieron dos veneras; Centeno Fernández; Fernández Paredes; Flores Jiménez, marqueses de Miraflores; Fuente Rojas, marqueses de Rojas; Gallo Díaz; Irazábal Elcorobarrutia; los cuatro hermanos Lavalle Zuasti; Montufar Larrea, marqueses de Selvaalegre; los cuatro hermanos Ortiz de Foronda Quint; los tres hermanos Porlier Ateguieta; Querejazu Mollinedo; Querejazu Santiago Concha; Quijano Velarde; Remírez Laredo; los cinco hermanos Rozas Meléndez de Gama; los tres hermanos Sancho Dávila, y, finalmente, los tres hermanos Vázquez Velasco.

**Procedentes de Nueva España**, identificamos a 82 caballeros: 10 de Alcántara, 9 de Calatrava, 37 de Santiago y 26 de Carlos III. Las familias que aglutinan varios hábitos y cruces son Cevallos, Fernández Villanueva, González Calderón, Gutiérrez Rubín, Lardizábal, Laso de la Vega, Medina Torres, Palacios López, Rodríguez Madrid y Sáenz de Santa María.

**Procedentes de Nueva Granada**, hemos identificado a 64 caballeros: 10 de Alcántara, 3 de Calatrava, 25 de Santiago y 26 de Carlos III. Las familias que acaparan un mayor número de hábitos son Abreu Bertodano, en Caracas; Antequera, en Panamá; Estrada Angulo, en Cartagena de Indias; Herrera, marqueses de Villalta, en Cartagena de Indias; Hoyos Miranda, marqueses de Valdehoyos, en Cartagena de Indias; Ibarra Galindo, en Caracas; Miranda Gómez Hidalgo, en Cartagenera de Indias; Ponte Mijares, en Caracas; Rodríguez Toro, marqueses de Toro, en Caracas; Roncali Martínez, en Caracas; Tienda Cuervo, en Cartagena de Indias, y Valencia Sáenz, en Popayán.

**Procedentes del Virreinato del Río de La Plata**, hemos reconocido a 14 caballeros: 2 de Alcántara, 1 de Calatrava, 5 de Santiago y 6 de Carlos III.

Efectivamente, es el Virreinato con un número menor de caballeros. Estos se localizan en Buenos Aires [12] y en Salta [2]. A diferencia de los otros virreinos, aquí no encontramos hermanos con hábito.

**Procedentes de Cuba y Caribe**, identificamos 59 hábitos que recaen en 57 caballeros. Los doblemente condecorados son: Juan Vicente Güemes Pacheco Padilla, que nace en La Habana, conde de Revilladiego, virrey de Nueva España, caballero de Calatrava y Gran Cruz de Carlos III en 1792, hijo del cántabro Juan Francisco Güemes, I conde de Revilla Gigedo; y su hijo Antonio M.<sup>a</sup> Güemes Pacheco Padilla, diplomático y gentilhomme de cámara del rey, caballero de Santiago y Gran Cruz de Carlos III en 1792.<sup>150</sup> Además de los Güemes, las familias que obtienen dos o más veneras son Aróstegui Herrera; Herrera Chacón, marqueses de Villalta; Beitia Castro, marqueses del Real Socorro; Calvo de la Puerta; O'Farril; Montalvo Ambulodi, conde de Casa Montalvo; Parreño Castro; Peñalver Cárdenas; Sequeira Palma; Villena Porlier, y Zaldívar Pourlier. Familias todas ellas asentadas en La Habana. Es un caso revelador en el que las veneras no recaen en individuos, sino en las familias, ya que, excepto 9 caballeros, el resto comparte apellidos y está relacionado por vínculos familiares. En Santo Domingo identificamos a dos caballeros de la familia Chacón Mújica.

**Procedentes de las plazas de África**, reconocemos a 37 caballeros: 2 de Alcántara, 7 de Calatrava, 25 de Santiago y 3 de Carlos III. 19 nacen en Ceuta, entre los que destacan los hermanos Guevara Vasconcelos y Raón Cejudo. En Orán nacen 15 caballeros, entre los que están los hermanos Milla Zuazo, Villalba Angulo y Hurtado Pino. Por su parte, de Melilla proceden dos caballeros y uno de Alhucemas.

**Procedentes de Manila**, en las Islas Filipinas, identificamos a 5 caballeros, entre los que encontramos a los caballeros de Santiago y hermanos de padre, Iñigo Manuel Garaicoechea Ibáñez de Aróstegui y Pedro Juan Garaicoechea Villareal, este último casado con Dionisia Torres Morales, natural de Villalaguna. Ambos son hijos del almirante de la Marina de Guerra Juan Garaicoechea Unandeguía, natural de Urdax, en el valle del Baztán (Navarra), y caballero de Santiago en 1690.<sup>151</sup> También

---

<sup>150</sup> AHN. Órdenes Militares. Estado Carlos III. Exp. 608 y 608.

<sup>151</sup> AHN. Órdenes Militares. Santiago. Exp. 3260, 3262 y 3261. Casamiento. Santiago. Exp. 10442.

reconocemos a José Fructuoso Avilés Baón y a José Calderón Enríquez, caballeros de Santiago, y a Luis Rodríguez Sancena, caballero de Carlos III.

**Procedente de Malta**, tenemos a Juan Bautista Bonet Arniaud, teniente general de Marina.<sup>152</sup>

Los hábitos y cruces concedidos a individuos originarios de los **reinos europeos** ascienden a 310. El país del que procede el mayor número de caballeros es **Italia**, de donde son originarios 143 caballeros. Estos nacen en Nápoles [40], Sicilia [18], Cerdeña [14], Génova [10] y Toscana, Lacio y Lombardía [8], el resto queda más diseminado. Los restantes caballeros están más dispersados. Encontramos a varios hermanos que consiguen hábitos: Acquaviva Aragón de Atri, de Nápoles; Dusmet Barragán, de Trapani y Nápoles; García Pando Echaburu, de Nápoles; Grúa Talamanca, de Palermo, marqueses de Brandiforte; Gualterio Cioli, de Orbiato y Todi; Guelfi Albergotti, de Arezzo; Martínez Beltrán Carenti, de Génova; Masones Lima, de Cerdeña; Monsagrati Marracci, de Lucca; Patiño Rosales, de Milán; Silva Alagón, de Cerdeña, y Vanviteli, de Roma. Destacan las familias de la aristocracia como la familia Grimaldi, de Génova, marqueses de Grimaldi; la familia Imperiali, marqueses de Oyrade Apulia; la familia Moncada, príncipes de Monforte; la familia Piganatelli, condes de Fuentes de Sicilia, Turín y Nápoles. Obtienen el hábito de Santiago y la cruz de Carlos III Federico Gravian Napoli, Pablo Sangro Gaetani y José Sent Just.

**Procedentes de Francia**, reconocemos a 41 hábitos que obtienen 40 caballeros, puesto que Casimiro Armando Pignatelli, conde de Egmond, obtiene el hábito de Calatrava y la cruz de Carlos III. Principalmente, son 8 de París y 4 de Bayona y Saint Malo; el resto está más extendido. Encontramos a familias que consiguen varios hábitos. Tal es el caso de Basecourt, de Grigny; Gomiecourt, de Lignereuil; Levailant Dupire, de Beyhune; Normande Merican, de Hegetaubin; O'Connor Phali, de Saint Malo y Saint Germain, y Roviou Cheville, de Saint Malo. Nacidos en Bayona, identificamos a 4 caballeros, que son: Juan Fernando Armendáriz Monreal, barón de

---

<sup>152</sup> AHN. Órdenes Militares. Santiago. Exp. 1146.

Armendáriz y teniente coronel de caballería,<sup>153</sup> Juan Bautista Bengoa Conseidin, capitán de artillería, hermano de Domingo Bengoa Conseidin, también caballero de Alcántara, nacido en San Sebastián, que fue teniente coronel del cuerpo de artillería y oficial de la Secretaría de Estado y Despacho de Guerra;<sup>154</sup> Policarpo Mendoza Rodrigo, canónigo deán de la catedral de Santiago, juez subdelegado de la cruzada del arzobispado de Santiago y accionista del banco de San Carlos;<sup>155</sup> y Baltasar Sesma Zailorda, jefe de escuadra de la Armada que, a pesar de nacer en Bayona, forma parte de una familia de Corella, en Navarra, de la que varios miembros obtuvieron hábitos, hicieron carrera en la Marina, el Ejército y la Corte y se elevaron con fuerza en el siglo XVIII.<sup>156</sup> No obstante, la familia Sesma se dedicaba a la exportación de lana fina castellana hacia Bayona, y junto a las familias Virto y Miñano, los Sesma controlaron, en la primera mitad del siglo XVIII, el negocio lanero, con en el que se enriquecieron y a partir del cual fueron obteniendo hábitos y cargos en el Ejército, a la par que ennoblecieron a la familia por el camino de la venalidad.<sup>157</sup> Efectivamente, estos hombres nacen en Bayona, pero están totalmente integrados en la monarquía. El hecho de nacer en Bayona indica la relación existente a ambos lados de la frontera, sobre todo por parte del grupo de comerciantes.

**Procedentes de en Flandes,**<sup>158</sup> identificamos 62 hábitos que obtienen 60 caballeros, puesto que José Bournonville y Carlos Francisco Croix Fiennes, marqués de Croix, consiguieron el hábito de Calatrava y la cruz de Carlos III. Estos hombres nacen en Bruselas [10], Mons [6], Lille [5] y Namur y Cambrai [3]. El resto se encuentra más extendido. Hay familias que obtienen varios hábitos, como los hermanos Castillo Ventimiglia, nacidos en Bruselas, clérigo y militar, hijos de Francisco Castillo Fajardo y

---

<sup>153</sup> CADENAS Y VICENT, V.: *Caballeros de la Orden de Santiago que efectuaron sus pruebas de ingreso durante el siglo XIX*. Hidalguía, Madrid 1993, pp.84-86. AHN. Órdenes Militares. Santiago. Mod. 71.

<sup>154</sup> AHN. Órdenes Militares. Alcántara. Modelos, 10 y 15.

<sup>155</sup> AHN. Estado. Carlos III. Exp. 122. Fichoz.

<sup>156</sup> AHN. Órdenes Militares. Santiago. Exp. 7741.

<sup>157</sup> ANDÚJAR CASTILLO, F.: *El sonido del dinero...*, op. cit., pp. 130-133. Para el negocio de la lana en Navarra, véase AZCONA GUERRA, A. M.: *Comercio y comerciantes en la Navarra del siglo XVIII*. Eunsa, Pamplona, 1996.

<sup>158</sup> Para seleccionar a los caballeros de Flandes, que en el siglo XVIII ya no es territorio de la Corona, hemos seguido el modelo utilizado por Francisco Fernández en FERNÁNDEZ IZQUIERDO, F.: «Los flamencos de las órdenes militares españolas. Algunas notas sobre la integración en el sistema nobiliario de la Monarquía hispánica», en CRESPO SOLANA A.; HERRERO SÁNCHEZ, M.: *España y las 17 provincias de los Países Bajos*. Universidad de Córdoba, Ministerio de Asuntos Exteriores, Fundación Carlos Amberes, Córdoba, 2002, pp. 103-136.

de Paula Ventimiglia, princesa de Santo Mauro;<sup>159</sup> los militares Francisco Alberto y José Wolfgang Bournonville, de Cambrai y Mons;<sup>160</sup> Felipe y Luis Baltasar Gomicourt, de Lignereuil; Flodorp, de Clavecq y Aeren; Pau Wanmarck, de Bruselas; Agustín María y Agosto Guisleno Levaillant, de Bethune; Valle Landas, de Oudenaarde y Valle Rodríguez, de Termonde, militares y marqueses del Valle; así como Juan José Azuara Saseguen, nacido en Bruselas y mariscal de campo,<sup>161</sup> y Casimiro Uztariz Azuara, teniente general del Ejército y marqués de Uztariz que había nacido en Bruselas, donde servía, en los tercios de Flandes, su padre, Jerónimo Uztariz, originario en Santesteban (Navarra) y caballero de Santiago.<sup>162</sup>

**Procedentes de Irlanda**, encontramos a 42 caballeros: 6 de Alcántara, 3 de Calatrava, 30 de Santiago y 3 de Carlos III. El lugar de nacimiento es variado: 6 lo hacen en Limerick, y en Dublín, Durgarvan, Kilkenny, Painstown y Longhmore, nacen 2. El origen del resto aparece más extendido por la geografía. Las familias que obtienen más de un hábito son Aylmer Wogan, dos hermanos militares de Painstown;<sup>163</sup> Barry, de Callan y Limerick; Lacy, de Limerick y Brury; Laules, de Kilkenny; O'Reilly O'Neilly, de Anifarni y Knockbridge, y Terry Roman, de Limerick.

En Viena nace Fernando Silva Álvarez de Toledo, duque de Huéscar y caballero de Calatrava en 1744.<sup>164</sup>

En Copenhague destaca Pablo Barrenechea Reyschach, marqués del Burgo, caballero de Calatrava en 1772 y coronel de infantería.<sup>165</sup>

En Escocia nacen tres caballeros: Juan Forbes Skellater, en Edimburgo, caballero de Carlos III;<sup>166</sup> Francisco Fordes Davidson, en Echencrif, mayor general de la Armada y caballero de Santiago;<sup>167</sup> y Pedro Dionisio Makintosh, caballero de Santiago en 1775 que vino al mundo en Invernes.<sup>168</sup>

En Inglaterra nacen dos caballeros: Guillermo Courtoys Hun, caballero de Carlos III, diplomático y consejero del Consejo de Estado, que lo hace en Wooton

---

<sup>159</sup> AHN. Órdenes Militares. Santiago. Exp. 1782 y 1783.

<sup>160</sup> AHN. Órdenes Militares. Alcántara. Exp. 205. Calatrava. Exp. 329.

<sup>161</sup> AHN. Órdenes Militares. Santiago. Exp. 799.

<sup>162</sup> AHN. Órdenes Militares. Santiago. Exp. 8380 y 8383.

<sup>163</sup> AHN. Órdenes Militares. Santiago. Exp. 777 y 779. CADENAS Y VICENT, V.: *Caballeros de la Orden de Santiago...*, op. cit., pp. 202-203.

<sup>164</sup> AHN. Órdenes Militares. Calatrava. Expedientillos 12081.

<sup>165</sup> AHN. Órdenes Militares. Calatrava. Exp. 250.

<sup>166</sup> AHN. Órdenes Militares. Calatrava. Exp. 921.

<sup>167</sup> AHN. Órdenes Militares. Calatrava. Exp. 3129.

<sup>168</sup> AHN. Órdenes Militares. Santiago. Exp. 4764.

Rivers,<sup>169</sup> y Guillermo Vaughan Gourtfield, que nace en Monmouth y que fue caballero de Santiago en 1772, así como teniente general.<sup>170</sup>

**Procedentes de Suiza**, hemos identificado a 3 caballeros: Carlos Cristóbal Dullicher Pfifferin, nacido en Lucerna y caballero de Calatrava en 1714;<sup>171</sup> Carlos Reding, barón de Reding, nacido en Shwitzt, caballero de Calatrava en 1765 y brigadier de infantería,<sup>172</sup> y Cristóbal Rutiman Mahler, caballero de Calatrava en 1784 y mariscal de campo, que vino al mundo en Lucerna.<sup>173</sup>

Es evidente que estas familias necesitan un análisis pormenorizado; no obstante, en estos momentos creemos interesante ofrecer una primera identificación de las familias más destacadas. La pretensión del presente estudio no es otra que identificar a las familias más implicadas en el intercambio de servicios por honores mantenido con la Corona, ya que no podemos adentrarnos en todas las familias a causa de la extensión del trabajo.

## **1.6. Representación de los caballeros respecto a la población**

Pero, ¿qué ocurre teniendo en cuenta la población? ¿Cuánto de significativo es el número de caballeros respecto al número de habitantes?

El mapa resultante del reparto de los honores que hemos visto, es un indicador significativo del peso de los grupos dominantes de cada territorio en las estructuras del poder de la monarquía, como muestra la incidencia de hábitos en los naturales de la Corona de Aragón en la primera mitad del siglo XVIII. Pero la disparidad demográfica entre los territorios desfigura los resultados en relación con el impacto que la participación en dichas estructuras pudiera tener en las comunidades de origen. La distribución geográfica de los caballeros, no sigue ningún criterio de proporcionalidad, por lo que sería interesante detectar la relación de los caballeros respecto a los habitantes.

---

<sup>169</sup> Ficho.

<sup>170</sup> AHN. Órdenes Militares. Santiago. Exp. 8558. Ficho.

<sup>171</sup> AHN. Órdenes Militares. Calatrava. Exp. 787.

<sup>172</sup> AHN. Órdenes Militares. Calatrava. Exp. 2167.

<sup>173</sup> AHN. Órdenes Militares. Calatrava. Exp. 2304.

En el siglo XVIII se elaboraron tres censos: el del conde de Aranda en 1768, el del conde de Floridablanca en 1787 y, diez años más tarde, el del príncipe de la Paz, Manuel Godoy. Debido a la ausencia de censos en la primera parte del siglo y a la fiabilidad de los datos, hemos decidido, en este caso, elaborar un cuadro a partir del censo de Godoy de 1797, aplicándolo al período 1760-1808 para poder observar el impacto de los caballeros respecto a la población.

Los hábitos y cruces que obtuvieron los hombres nacidos en la península y las islas en el período 1760-1808 asciende a 2556, en una población, que tomamos por referencia, de 10 401 589 habitantes, lo que suponen 25 hábitos por cada cien mil habitantes. La «densidad honorífica» en cada territorio modifica ostensiblemente el panorama. Si aplicamos este cálculo a las regiones, vemos que, en el último tercio del siglo XVIII, a falta de censos para la primera parte de la centuria, los mayores «productores» de caballeros son Madrid y los Sitios Reales, crisol de todos los reinos y regiones, así como la actual Cantabria. Las provincias vascas, Navarra y La Rioja se sitúan por encima del resto de territorios.

TABLA 2. Índice de los caballeros durante los años 1760-1808 respecto a los habitantes del censo de Godoy de 1797<sup>174</sup>

Lugar de nacimiento	Habitantes	Caballeros	% cab./pobl.	Cab./100 000 hab.
Madrid y Sitios Reales	228.520	294	0,129%	129
Cantabria	150.860	139	0,092%	92
Provincias vascas	283.690	196	0,069%	69
Navarra	221.728	114	0,051%	51
La Rioja	130.000	58	0,045%	45
Andalucía y Reino de Granada	1.645.952	605	0,037%	37
Extremadura	427.773	151	0,035%	35
Asturias	364.138	95	0,026%	26
Reino de Murcia	383.226	110	0,029%	29
Canarias	173.865	40	0,023%	23
Reino de Aragón	657.376	114	0,017%	17
Reino de Baleares	189.235	26	0,014%	14
Castilla la Vieja y Reino de León	1.599.378	215	0,013%	13
Castilla la Nueva	1.119.335	158	0,014%	14
Cataluña	858.824	95	0,011%	11
Reino de Valencia	825.059	67	0,008%	8
Galicia	1.142.630	79	0,007%	7
Totales	10.401.589	2.556	0,025%	25

<sup>174</sup> Tabla de elaboración propia a partir de los expedientes de los caballeros, la base de datos Ficho y el censo de Godoy de 1797.

El resultado de esta cuantificación viene a confirmar que de las tierras del norte peninsular surgen los grupos hegemónicos que, con mayor fuerza, penetrarán en las estructuras de la monarquía durante el siglo XVIII. En gran parte, se trata de hombres nuevos bien posicionados sobre la base de una importante acumulación de capitales durante la última parte del siglo XVII, capitales que utilizan de forma acertada. Al mismo tiempo, introducen a familiares en los puestos que se van creando al hilo de las reformas, en los que se asientan, se reproducen y se extienden valiéndose de una efectiva red familiar y clientelar que les proporciona un notable éxito.<sup>175</sup>

### **1.7. Caballeros de las órdenes militares en el siglo XVIII: un descenso anunciado**

Los estudios sobre las órdenes militares coinciden en señalar que, frente a la inflación de hábitos que se dio en el siglo XVII, en el siglo XVIII se redujo considerablemente el número de las concesiones. Felipe V, desde su llegada al trono, trató de disminuir el número de mercedes en un intento de recuperar su prestigio, para lo que tomó ciertas medidas que tuvieron efecto, ya que el volumen de hábitos se redujo notablemente, como se puede apreciar en el gráfico 5.<sup>176</sup> Se trata de una evolución que ya había sido señalada por Domingo Marcos Giménez para los primeros años del siglo XVIII,<sup>177</sup> y que completamos con nuestros datos.

---

<sup>175</sup> IMÍZCOZ, J. M.; GUERRERO, R.: «Familias en la monarquía...», *op. cit.*, pp. 177-238; *A escala de Imperio...*, *op. cit.*; IMÍZCOZ, J. M.: *El capital relacional...*, *op. cit.*; *Élites administrativas, redes cortesanas...*, *op. cit.*

<sup>176</sup> En 1703 estableció cuatro días al año para tomar resolución sobre las solicitudes de mercedes de hábito. En 1705 ordenó que se endurecieran las penas sobre quienes aportaban falsos testimonios en las pruebas de calidad; y en 1706 restableció la Secretaría del Registro General de Mercedes, que había sido suprimida por Carlos II. No obstante, en 1716 se volvió a eliminar. GIMÉNEZ CARRILLO, D. M.: *Los caballeros...*, *op. cit.*, pp. 252.

<sup>177</sup> GIMÉNEZ CARRILLO, D. M.: *Los caballeros...*, *op. cit.*, p. 299.



GRÁFICO 5. Hábitos de las órdenes militares en la Monarquía hispánica durante los siglos XVII y XVIII <sup>178</sup>

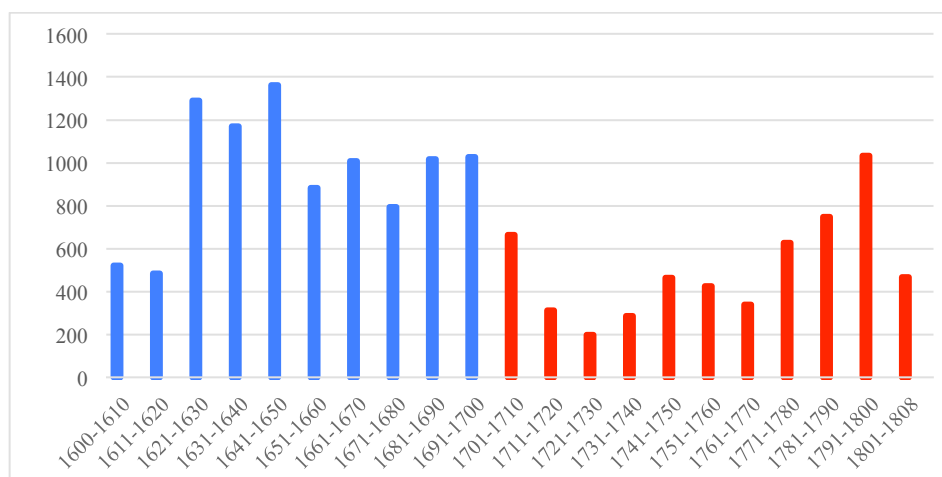

A lo largo del siglo XVII el Consejo de Órdenes despachó cerca de 9000 hábitos, de los cuales 5000 pertenecían al reinado de Felipe IV; poco menos de 1000, a los últimos años de Felipe III, y el resto, al reinado de Carlos II. Elena Postigo, autora de la cuantificación para el siglo XVII, afirma no ver una tendencia uniforme en la curva de hábitos, ya que aparecen períodos de crecimiento y descensos bruscos separados por pausas en las que se insinúan recuperaciones y caídas. A partir de 1621 se aprecia la primera consideración interesante. Tras un período de crecimiento igualado, en mayor o menor medida, con el experimentado en los últimos veinte años del reinado de Felipe III, el reinado de Felipe IV se inaugura con un ascenso brusco. Solamente en los seis primeros años se superan ya las concesiones de las dos décadas precedentes, cambio que se explica en virtud del esfuerzo realizado por Olivares para compensar servicios con honores y descargar una hacienda agotada por las exigencias monetarias. Al brusco crecimiento le siguió un descenso escalonado, y aunque aparecen pequeñas oscilaciones, la tendencia general estuvo marcada por el descenso. La depreciación que sufrieron los hábitos y la caída del conde-duque acabaron con la enorme presión que se estaba ejerciendo sobre las órdenes militares. No obstante, a partir de 1640-1650 las concesiones fueron más ortodoxas y la entrada en las órdenes se hizo más selectiva, superada ya la fase de decadencia. El reinado de Carlos II se inauguró con un nuevo ascenso en el que se observan también bruscas oscilaciones en una tendencia alcista que

<sup>178</sup> Gráfico de elaboración propia a partir de los datos extraídos en POSTIGO CASTELLANOS, E.: *Honor y privilegio...*, *op. cit.*, pp. 198-20, así como de los expedientes de caballeros del AHN y la base de datos FichoZ.

perdurará hasta finales de siglo, cuando se alcanzan, entre los años 1693 y 1699, unas cifras casi tan elevadas como las máximas del reinado anterior.<sup>179</sup>

Desde la posición tan elevada en la que se quedan los hábitos en el siglo XVII, tiene lugar un desplome continuado, en las concesiones con el cambio de la casa de Austria a la casa de Borbón. La evolución descendente entre los años 1700 y 1720-1730 es contundente, hasta el punto de darse el momento de mayor contracción de estos honores de los siglos XVII y XVIII. La recuperación es discreta en el reinado de Fernando VI, con algunas oscilaciones, pero el repunte de estas gracias reales se aprecia a partir de 1770, propiciado por la irrupción de la Orden de Carlos III en 1772 y mantenido por las generosas concesiones de Carlos IV hasta el fin de siglo.

Los niveles alcanzados en el último tercio de siglo, se acercan a las posiciones del siglo XVII.

---

<sup>179</sup> POSTIGO CASTELLANOS, E.: *Honor y privilegio...*, *op. cit.*, pp. 196-201.

## Capítulo 2. La carrera del honor: hábitos, cruces, encomiendas y títulos para vascos y navarros en el siglo XVIII

Según se estableció en 1734 en el *Diccionario de Autoridades*, honor era «honra con esplendor y publicidad» y honrar «vale asimismo dar algún empleo de lustre y estimación: y así se dice, Su Majestad me honró con tal empleo».<sup>180</sup> Por lo tanto, en la cumbre del honor se encontraba en el monarca y en su cercanía y su generosidad, la posibilidad de obtener su gracia. La obtención de los empleos del rey ofrecían la posibilidad de medrar así como de acceder a mayores honores. Asimismo, prestar servicio al monarca, entre los que los servicios monetarios tienen cabida, era otra forma de acceder al reparto de mercedes regias. Conseguidos los honores es interesante que se puedan visualizar y demostrar, no deben quedarse en la sombra, tienen que colocarse en primer plano. Así, se exponen las elaboradas ejecutorias de hidalguía, las cruces de los hábitos conseguidos, los escudos nobiliarios en los dinteles de los palacios, capillas, sepulturas, joyas, carruajes, ropas..., imágenes y símbolos que manifiestan un estatus y certifican una dignidad, que validan a sus poseedores ante el resto de la colectividad.<sup>181</sup>

A pesar de no caracterizarse por su eficacia y agilidad, la sociedad moderna tenía su parte dinámica y móvil. José Antonio Maravall sintetiza el doble significado del honor de la siguiente manera: en primer lugar, como principio discriminador de estratos y comportamientos, y en segundo lugar, como principio distribuidor del reconocimiento de privilegios.<sup>182</sup> En la ruta que se transita hacia el ascenso social, tiene lugar la provisión de elementos económicos, sociales y culturales que posibilitan el ascenso, pero también el atesoramiento de capital simbólico, que proyecta la imagen de vida culta y noble, al tiempo que provoca la admiración de los demás.<sup>183</sup> Elementos básicos en una sociedad y sistema de valores que se expresa y refleja en imágenes a través de ritos, ceremonias, símbolos, tradiciones y formas de convivencia social.<sup>184</sup>

---

<sup>180</sup> Cita recogida en ÁLVAREZ-OSSORIO ALVARIÑO, A.: «El arte de medrar en la Corte: rey, nobleza y código del honor», en CHACÓN JIMÉNEZ, F.; HERNÁNDEZ FRANCO, J. (eds.): *Familia, poderosos y oligarquías*. Universidad de Murcia, 2000, pp. 39-60.

<sup>181</sup> SORIA MESA, E.: «La imagen del poder. Un acercamiento a las prácticas de visualización del poder en la España moderna». *Historia y Genealogía*, 1. Universidad de Córdoba, 2011, pp. 5-10.

<sup>182</sup> MARAVALL, J.A.: *Poder, honor y...*, op. cit., p. 36.

<sup>183</sup> DOMÍNGUEZ ORTIZ, A.: *Las clases privilegiadas...*, op. cit., pp. 93-94.

<sup>184</sup> ZANKER, P.: *Augusto y el poder...*, op. cit.

En algunas trayectorias de los hombres que consiguen hábitos, detectamos la obtención de encomiendas de las órdenes militares y también la consecución de títulos nobiliarios. Acontecimientos de máximo nivel en la carrera por el ascenso social que nos proponemos recoger en este capítulo, en la medida en que nos conducirán a los hombres que configurarían la cúspide de las élites de nueva formación en el siglo XVIII.

Nada más llegar a España, Felipe V asestó un gran golpe a la aristocracia castellana, un ataque a los grandes desde varios frentes. El más inmediato podría haber sido la formación del Consejo de Gabinete para el asesoramiento del Estado en los negocios y despachar «a boca» con el rey. Este Consejo, que suponía un detrimento de los consejos tradicionales, estaba formado por personas nuevas de su confianza que habían sido escogidas por la sola voluntad real y que podrían ser cesadas a petición suya.

Por otro lado, la creación de nuevas Guardias Reales y la reforma del Ejército y la concesión de mercedes a extranjeros, unidas al desprestigio de la nobleza castellana por el Gobierno francés, fueron actitudes y medidas que hicieron que parte de la aristocracia castellana se alineara en el bando austracista, en un intento por mantener el lugar de privilegio que había disfrutado durante el siglo anterior y que ahora veía peligrar, con las reformas que proponía el nuevo rey de la dinastía francesa.<sup>185</sup>

Claramente, Felipe V y sus asesores se propusieron crear una nueva nobleza de servicio procedente de las capas medias, configurada por las oligarquías locales, las élites económicas y un importante sector de hombres pertenecientes a la administración y el gobierno de la monarquía. Esta nobleza supo aprovechar las oportunidades de ascenso que brindaba el servicio al rey, por cuyo servicio recibían mercedes de todo tipo, incluso títulos, que, por otro lado, no afectaban al desembolso de las arcas reales.<sup>186</sup> En la medida en que las carreras en proyección necesitaban nutrirse de símbolos propios que certifiquen unos valores y un modo de vida plagado de matices y atributos nobiliarios, las distinciones van adquiriendo un especial valor conforme reciben el respaldo del monarca. Como sabemos, el hábito de las órdenes militares era el icono honorífico pero si va acompañado de una encomienda, situaba al agraciado en

---

<sup>185</sup> DEDIEU, J. P.: «La Nueva Planta en su contexto. Las reformas del aparato del Estado en el reinado de Felipe V». *Manuscripts*, 18. Universidad Autónoma de Barcelona, 2000, pp. 113-139.

<sup>186</sup> FELICES DE LA FUENTE, M. M.: *La nueva nobleza titulada en España y América en el siglo XVIII (1701-1759). Entre el mérito y la venalidad*. Editorial Universidad de Almería, Almería, p. 410.

un escalón superior, por encima de los caballeros de hábito. A pesar de que las encomiendas iban quedando como estructuras caducas, cuyas rentas, con el paso del tiempo, fueron perdiendo significación, la dignidad de ser comendador con la posesión de un señorío y rentas era un distintivo social de primer orden.<sup>187</sup>

Una encomienda, generalmente, estaba integrada por una casa fuerte o castillo para su defensa, las casas de los moradores, paneras o trojes donde almacenar los cereales, horno, cisterna, caballerizas, huerto y, como parte esencial de la encomienda y parte principal de sus ingresos, una dehesa dividida en varios cuartos para su explotación, así como pasto de labor. Junto a los ingresos provenientes de la tierra, contaban también con una serie de derechos, algunos de inequívocas reminiscencias feudales, como el de colmenas, el diezmo del pan, la cebada, el centeno y demás semillas; el diezmo de los ganados, el derecho de portazgo y veintena, el derecho de palomería, el derecho de caza y el de corte de madera. No obstante, en el siglo XVIII las encomiendas, por lo general, se daban en arriendo, a pesar de que entre 1700 y 1743 se produjo una considerable disminución de los ingresos brutos de la explotación. Las razones apuntan en varias direcciones, pero tuvieron que ver con la falta de interés de sus beneficiarios, generalmente, absentistas residentes en la Corte, que delegaban su control en unos administradores a quienes únicamente veían para cobrar sus arriendos.<sup>188</sup> No obstante, fueron fuente de riqueza y prestigio altamente estimadas.

## **2.1. Encomiendas: honor y rentas**

En origen, el patrimonio de las órdenes militares se mantuvo indiviso mientras el maestre y los caballeros hacían vida en común. Sin embargo, muy pronto se dividieron en dos partes: una se destinó al sustento del maestre y las fundaciones de las órdenes y pasó a denominarse Mesa Maestral. Esta, con su incorporación a la Corona, empezó a ser utilizada para solventar las necesidades financieras de la monarquía, que las arrendaba a banqueros con el fin de que aportaran dinero por adelantado. De la otra parte nacieron las encomiendas que se entregaban a los caballeros. Cuando el número de caballeros superó al de encomiendas, estas se otorgaron solamente a los más

---

<sup>187</sup> RUIZ RODRÍGUEZ, J. I.: *Las órdenes militares castellanas...*, *op. cit.*, pp. 23-37.

<sup>188</sup> MELÓN JIMÉNEZ M. A.: «Una forma de propiedad de la tierra en la Extremadura del Antiguo Régimen: Las Encomiendas de la Orden de Alcántara». *Norba*, 6. Universidad de Extremadura, 1985, pp. 179-184.

honorables y meritorios.<sup>189</sup> Pero ¿quiénes eran los más meritorios? Jean Pierre Dedieu, ante la pregunta «¿Qué contiene una relación de méritos?», señala que el concepto cambia con el tiempo, algo sobre lo que no podíamos estar más de acuerdo, pero que el mérito siempre se tiene «para con alguien» en un contexto de intercambio. «Es mérito pues todo lo que relaciona al pretendiente con el príncipe, todo lo que crea en este la obligación de satisfacer la pretensión».<sup>190</sup>

Como recoge Gijón Granados, la nobleza de la Corte había encontrado en las encomiendas de las órdenes militares una fuente de riqueza. El rey tenía, además de encomiendas para repartir, pensiones asignadas a terceras personas para un mejor reparto económico de las rentas. A las cuatro órdenes españolas se le unieron la del Toisón de Oro y la de Carlos III. Todas reservadas a la nobleza cortesana, única con posibilidad de ingreso. Pero la tradición nobiliaria estuvo siendo cuestionada a medida que acababa el siglo XVIII, y en medio de este debate la nobleza sufría un ocaso debido a sus gastos para sufragar las enormes mansiones y el sostenimiento de su tren de vida tan característico, por lo que tenían un gran interés en capitalizar estas mercedes.<sup>191</sup>

Cuando Felipe V accede al trono, vincula una gran parte de las rentas de las encomiendas a los infantes segundones de la casa real. Se reorganizan, así, los doscientos señoríos de las órdenes militares, de manera que una parte, las llamadas «reales encomiendas», se dedican al servicio de los infantes segundones de la casa real y otra parte completará los bolsillos de los militares y cortesanos al servicio de la monarquía con el nombre de «encomiendas de particulares».<sup>192</sup>

Asimismo, había valiosas encomiendas administradas con goce de frutos en manos de algunas instituciones eclesiásticas, pero de las que se beneficiaban, sobre todo, miembros de la alta nobleza. No obstante, los análisis de todas las encomiendas en el siglo XVIII vienen a demostrar que las más rentables o, cuando menos, las de mayor

---

<sup>189</sup> RUIZ RODRÍGUEZ, J. I.: *Las órdenes militares castellanas...*, op. cit., pp. 23-37. POSTIGO CASTELLANOS, E.: «Santiago, Calatrava y Alcántara». *Seminario Internacional para el Estudio de las Órdenes Militares*. Madrid, 2004.

<sup>190</sup> DEDIEU, J. P.; BREGEON, S.: «Sobre la educación de las élites en la España del siglo XVIII. Los estudios del clero», en IMÍZCOZ, J. M.; CHAPARRO, A.: *Educación, redes y producción de élites en el siglo XVIII*. Sílex, Madrid, 2013, pp. 375-386.

<sup>191</sup> GIJÓN GRANADOS, J. A.: *La casa de Borbón y las órdenes militares en el siglo XVIII (1700-1809)*. Tesis doctoral. Universidad Complutense de Madrid, Madrid, 2009, p. 27.

<sup>192</sup> GIJÓN GRANADOS, J. A.: *El reformismo de las órdenes militares en la Ilustración (1700-1809). Las reales encomiendas de la casa de Borbón*. Editorial Círculo Rojo, Sevilla, 2011, 616 pp.

valor, fueron asignadas a los infantes.<sup>193</sup> Gijón señala que, de las aproximadamente 150 encomiendas que tenía un territorio para explotar, medio centenar correspondían a la familia real y otras cien fueron repartidas entre personajes denominados «particulares», que obtuvieron la liquidez de las encomiendas por sus servicios militares o administrativos en la Corte.<sup>194</sup>

Pero no solo los hombres disfrutaron de las rentas de las encomiendas; algunas mujeres también estuvieron presentes a la hora de conseguir rentas y honores. En teoría, las mujeres eran consideradas meras administradoras de las rentas, pero en la práctica gozaban de casi las preeminencias, tanto económicas como sociales, de las que se podía beneficiar un comendador. Las encomiendas les podían llegar por cesión familiar, por merced dotal o como prestación, esto último normalmente en el caso de las damas de la reina. Para hacernos una idea de su participación, en 1730 las mujeres disfrutaban de un total de 23 encomiendas de las órdenes militares castellanas, cifra nada desdeñable.<sup>195</sup>

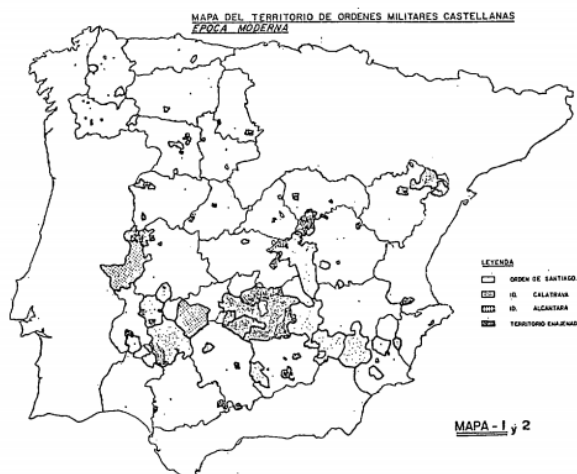

MAPA 2. Territorio de las órdenes militares en época moderna<sup>196</sup>

El procedimiento que se seguía para la obtención de una encomienda era el siguiente: un Consejo de las Órdenes Militares recogía el *currículum* de 20 o 30 aspirantes a obtener una encomienda y creaba una terna, que pasaba al rey, que tenía

<sup>193</sup> Para saber más sobre el valor y las rentas de las encomiendas de las órdenes militares en España del siglo XVIII, véase SERRANO MARTÍN, E.; ATIENZA LÓPEZ, A.: «Valor y rentas de las encomiendas de órdenes militares en España del siglo XVIII». Rev. Zurita, 61-62. Institución Fernando el Católico, pp. 139-154.

<sup>194</sup> GIJÓN GRANADOS, J. A.: *La casa de Borbón y las órdenes...*, op. cit., p. 455.

<sup>195</sup> GIMÉNEZ CARRILLO, D. M.: *Las órdenes militares castellanas en...*, op. cit., 379-380.

<sup>196</sup> Mapa extraído de LÓPEZ GONZÁLEZ, C.; POSTIGO CASTELLANOS, E.; RUIZ RODRÍGUEZ, J. I.: «Las órdenes militares castellanas en la Época Moderna: una aproximación cartográfica». *Cuadernos de Estudios Manchegos*, 18. Centro de Estudios de Castilla La Mancha, 1988, pp. 215-272.

que realizar la elección. En dicha terna el Consejo de Órdenes ponía en primer lugar a aquella persona que ellos creían que tenía más méritos. No obstante, a medida que fueron imponiéndose los nombramientos por decreto ejecutivo, se otorgaban por la vía reservada del rey sin realizar la consulta al Consejo.<sup>197</sup>

Una vez concedida la encomienda, la tramitación suponía unos gastos a los que el comendador debía hacer frente, gestión de la que se encargaba un secretario del caballero.<sup>198</sup> Sin embargo, los gastos y desvelos que podrían suponer obtener una encomienda no eran un impedimento, puesto que quienes disfrutaban de una encomienda, así como quienes constaban entre las dignidades mayores de las órdenes, formaban un estrato superior de la estructura jerárquica; eran generalmente altos títulos y grandes. En opinión de Elena Postigo, estos aristócratas lo que buscaban con el disfrute de una encomienda no era solamente el beneficio económico, sino sobre todo el prestigio que confería. Asimismo, señala que habría sido distinto si la nobleza media hubiera tenido posibilidades de obtener una encomienda, ya que disponía de unas rentas inferiores, aunque la realidad ha demostrado que ese caso era excepcional.<sup>199</sup>

Gijón Granados divide a los comendadores del período 1700-1809 en siete tipologías: miembros del clero, miembros de la nobleza vinculados a la Corte, militares, burócratas, cortesanos y mujeres que la obtienen por herencia, obras pías o limosna para conventos, además de reyes e infantes. De las encomiendas que el rey dispone a su voluntad, alguna de ellas fue a parar a vascos y navarros en el siglo XVIII.

---

<sup>197</sup> Así lo han visto para hábitos y títulos nobiliarios GIMÉNEZ CARRILLO, D. M.: *Caballeros de las órdenes...*, *op. cit.*, pp. 37-39, y FELICES DE LA FUENTE, M. M.: «La Cámara de Castilla, el rey y la creación de títulos nobiliarios en la primera mitad del siglo XVIII». *Hispania*, vol. LXX, 236. CSIC, 2010, septiembre-diciembre, pp. 661-686.

<sup>198</sup> FSS. A.M.A. URBINA, C. 50, N. 8. Memoria de lo que se ha gastado en la solicitud del título de comendador de Huélamo para el señor Juan Manuel de Urbina por su apoderado José Antonio Tellería. Consistía en: «Certificación de la profesión, informe de los consejeros de las Órdenes, aviso por la mesada, por la mesada, por la certificación de haberla pagado, el poder, por la certificación del valor de la encomienda para la finza, por un pedimiento en el consejo para que se admitiese la fianza, por dar cuenta, por pasar al fiscal y volverlo, por dar cuenta, por la escritura de fianza dos copias y papel, por papel del título, por derechos al título, por propinas del papel y la secretaría, por cuatro copias, por tomar razón en las dos contadurías de las Ordenes, por tomarla en la de Distribución, por derechos del sello, por papel para impedimento ante un alcalde pidiendo se hiciese la descripción, por los dos autos del escribano, por la descripción y posesión del escribano y alguacil, dos copias de los poderes, por la colación para los capitanes de honor, a sus ciertos, por la certificación del contador de ordenes de la pertenencia de la encomienda para presentarla en la contaduría de Distribución». Importan las referidas partidas, 1393 reales y 18 maravedís. Madrid, 6 de septiembre de 1743. Además de estos gastos están los gastos de «los honorarios de la fianza, descripción y colación de la encomienda y que ascienden a 455 reales de vellón». FSS. A.M.A. Urbina, C. 77, N.1 4, D. 4.

<sup>199</sup> POSTIGO CASTELLANOS, E.: *Honor y privilegio...*, *op. cit.*, pp. 190-191.



TABLA 3. Caballeros de las órdenes militares de las provincias vascas y del Reino de Navarra que obtuvieron una encomienda en el siglo XVIII<sup>200</sup>

NOMBRE Y ENCOMIENDA	ORIGEN	CARRERA
<b>Álava Ibarra Amezaga, Francisco</b> Caballero de Alcántara (1744). Encomienda Peso Real de Valencia (1744).	Vitoria, Álava	Capitán del regimiento de guardias de infantería Mariscal de campo.
<b>Altuna Corta, Francisco</b> Caballero de Santiago (1742). Encomienda La Calzadilla, Santiago (1744).	Azpeitia, Guipúzcoa	Capitán del regimiento de infantería de Córdoba.
<b>Aramburu Atorrasagasti, José Basilio</b> Caballero de Alcántara (1747). I conde de Villafuertes (10-06-1744). Encomienda Peso Real, Alcántara (1747-1757).	Tolosa, Guipúzcoa	Gobernador de Ceuta y comandante de Orán. Servicio en la guardia Walona en Italia. Capitán general del Ejército y del Reino de Mallorca.
<b>Aranda Hurtado de Amezaga, Cristóbal</b> Caballero de Alcántara (1736). Encomienda Adelfa, en el Pardo, Alcántara (1736- 1747).	Anuncibay, Orozco (Vizcaya)	Exempto de las Guardias de Corps. Gobernador de Villanueva de la Serena.
<b>Aranda Hurtado de Amezaga, Joaquín</b> Caballero de Alcántara (1737). Encomienda Las Eljas, Calatrava (1737-1744). La hereda su hijo Francisco Aranda Rojano, por los méritos de su padre.	Anuncibay, Orozco (Vizcaya)	Coronel del regimiento de Dragones. Gobernador de la plaza de Cartagena de Indias. Mariscal de campo.
<b>Aranza Eyzaguirre, Sebastián</b> Caballero de Santiago (1755). Encomienda Dos Barrios, Santiago (1757).	Tolosa, Guipúzcoa	Teniente coronel del regimiento de Dragones de Pavía.
<b>Armendáriz Álvarez de Eulate, Bernabé</b> Caballero de Santiago (1727). Encomienda Mures y Benazusa y Torres y Cañamares, Santiago (1745-1755).	Sangüesa, Navarra	Gobernador político militar de Alcántara. Teniente de rey de las plazas de Lérida y Tarragona. Mariscal de campo.
<b>Armendáriz Perurena, José</b> Caballero de Santiago (1699). I marqués de Castelfuerte (05-06-1711). Encomienda de Montizón y Chiclana (1711).	Pamplona, Navarra	Virrey de Nueva Granada y del Perú. Teniente general del ejército.
<b>Arteaga Idiáquez, José Martín</b> Caballero de Santiago (1789) y de Carlos III (1807). Encomienda Guadalcanal, Santiago (1791-1817).	Lazcano, Guipúzcoa	Exento de las Guardias de Corps. Gentilhombre de la Cámara del rey. Capitán general de Castilla la Nueva.
<b>Daoiz Guendica, Fernando</b> Caballero de Calatrava (1792). Encomienda Aunón y Berrinche, Calatrava (1794).	Pamplona, Navarra	Guardiamarina en Cádiz. Teniente general de Marina. Capitán general del Depto. Marítimo de Cartagena.
<b>Eslava Monzón, Gaspar</b> Caballero de Calatrava (1743). I marqués de la Real Defensa (24-04-1760). Encomienda en la Orden de Calatrava.	Eneriz, Navarra	Teniente del regimiento de la guardia de infantería española. Coronel.
<b>Gastón de Iriarte Elizacochea, Miguel José</b> Caballero de Santiago (1755). Encomienda de la Reina, Santiago (1783).	Errazu, Navarra	Guardiamarina. Capitán del departamento marítimo de Cartagena. Comandante de las compañías de Guardiamarinas.
<b>González de Castejón Salazar, Pedro</b> Caballero de Santiago (1762) y de Carlos III	Tudela, Navarra	Guardiamarina. Teniente general de la marina.

<sup>200</sup> Tabla efectuada a partir de la información recogida en los expedientes del AHN, y en la base de datos Fichoz, comparada y completada con la tesis de Juan de A. GIJÓN GRANADOS.: *La casa de Borbón y las órdenes...*, op. cit., pp. 559-733.

(1777). I marqués de González-Castejón (15-02-1776). Encomienda Orqueta, Santiago (1763-1784).		Secretario de la Secretaría del Despacho de Marina.
<b>Goyeneche Martiarena, José Ignacio</b> Caballero de Santiago (1735). Encomienda Villafranca de los Barros, Futura en 1736 (1776).	Elizondo, Navarra	Secretario del Despacho de Guerra, del Consejo de la Cruzada, de la Secretaría de Nueva España y de la de Gracia y Justicia.
<b>Goyeneche Martiarena, Justo Fausto</b> Caballero de Santiago (1735). Encomienda Castilleja de la Cuesta, Santiago (1770-1788).	Elizondo, Navarra	Coronel de caballería. Teniente de rey de la plaza de Pamplona.
<b>Hurtado de Amezaga Unzaga, Baltasar</b> Caballero de Santiago (1689). I marqués de Riscal Alegre. Encomienda de Almdralejo (1709).	Bilbao, Vizcaya	Teniente general (grado). Gentilhombre de manga del príncipe de Asturias.
<b>Idiáquez Eguía, Juan</b> Caballero de Santiago (1708). Encomiendas de Yeste y Taibilla (1708). I duque de Granada de Ega.	Azcoitia, Guipúzcoa	Teniente general. Gentilhombre de cámara del rey. Sumiller y ayo del príncipe de Asturias.
<b>Idiáquez Palafox, Francisco Borja</b> Caballero de Alcántara (1803) y de Carlos III (1790). Duque de Granada de Ega. Encomienda Pozuelo, Alcántara (1805).	Estella, Navarra	Gentilhombre de cámara del rey. Teniente general. Presidente del Consejo de Órdenes.
<b>Irumberri Balanza, Miguel</b> Caballero de Santiago (1751). Encomienda La Oliva, Santiago (1768-1770).	Falces, Navarra	Mariscal de campo, gobernador político militar de Cartagena.
<b>Jaureguiando Aristeguieta, Julián Francisco</b> Caballero de Calatrava (1739). Encomiendas Santiago: Almoracid de Zurita (1741-1760). Esparragal (1755-1757).	San Sebastián, Guipúzcoa	Guardiamarina. Grado de coronel y de brigadier de infantería.
<b>Madariaga Arostegui, Juan Ignacio</b> Caballero de Santiago (1759). Encomienda de Castrotorafe, Santiago (1763-1771). I marqués de Casa Alta.	Busturia, Vizcaya	Comandante general de Cuba. Mayor de la Armada. Jefe de escuadra Capitán de navío.
<b>Martínez de Vicuña Cortaverria, Diego</b> Caballero de Santiago (1705). Encomienda Campo de Criptana, Santiago (1705-1707).	Legazpia, Guipúzcoa	Almirante general del Mar Océano.
<b>Ordoñez de Barraicua, Diego</b> Caballero de Santiago (1752). Encomienda de Dos Barrios, Santiago (1752-1757).	Bilbao, Vizcaya	Grado de coronel y de brigadier de infantería. Capitán del regimiento de la Guardia de infantería.
<b>Orendain Azpilcueta, Juan Bautista</b> Caballero de Santiago (1730). I marqués de la Paz (22-06-1725). Encomienda Segura de la Sierra, Santiago (1729-1735).	Segura, Guipúzcoa	Paje de bolsa de José Grimaldo. Jefe de la oficina creada para la gestión de la paz con Viena. Secretario del Despacho de Estado.
<b>Ortiz de Urbina Ortiz de Zárate, Francisco Luís</b> II marqués de la Alameda. Caballero de Calatrava (1760). Encomienda de Zorita, Calatrava (1760-1799) y Portezuelo. La hereda su hijo Pablo.	Vitoria, Álava	Guardiamarina. Accionista del Banco de San Carlos. Gentilhombre de la Cámara del rey. Capitán general del ejército.
<b>Ortiz de Urbina Ortiz de Zarate, Juan Manuel</b> Caballero de Santiago (1737).	Vitoria, Álava	Cadete de infantería. Comandante general del ejército de Navarra.

Encomienda de Huélamo, Santiago (1757-aún en 1766).		Brigadier de Dragones. Teniente de rey de Pamplona
<b>Ripalda Marichalar Ureta, Esteban Joaquín</b> Caballero de Calatrava (1708). I conde de Ripalda (23-03-1699), Encomienda de Molinos y Laguna Rota Calatrava (1711-1734 ).	Gorritz, Navarra	Alférez de infantería. Coronel. Gobernador de Monzón y de Zamora. Maestre de campo de las milicias de Sevilla. Intendente general del ejército de Andalucía.
<b>Sesma Zailorda, Baltasar</b> Caballero de Santiago (1778). Encomienda Villoria, Santiago (1783-1797).	Bayona, Francia	Guardiamarina. Brigadier de Marina. Mando de varios navíos. Jefe de escuadra.
<b>Urrutia Casas, José</b> Caballero de Calatrava (1800) y de Carlos III (1803). Encomienda de Almodóvar, Calatrava (1800)	Zalla, Vizcaya	Cadete de infantería del regimiento de Murcia. Comandante general de artillería. Ingeniero general de los ejércitos.

Los 29 caballeros comendadores de las provincias vascas y Navarra que recogemos en la tabla, junto a los empleos más destacados de sus carreras profesionales, indican que las encomiendas las obtienen principalmente individuos vinculados al Ejército, donde han cumplido dilatadas carreras y prestado servicios. No obstante, también encontramos dos caballeros que hacen carrera en la Administración y en los organismos de dirección de la monarquía: Orendain y Goyeneche.<sup>201</sup>

Las reformas realizadas por Felipe V en el Ejército posiblemente también afectaron a las concesiones de las encomiendas, puesto que con las reformas, los altos mandos militares y empleos de la oficialidad se modifican. Desde ese instante los nombra el rey, como dicta el artículo 169 de las Ordenanzas de 1702, en detrimento de los virreyes y gobernadores o comandantes generales, que habían disfrutado hasta entonces de esta prerrogativa. Con estas y otras reformas se fue configurando un ejército sometido a la voluntad real.<sup>202</sup> Si bien es cierto que el acceso a estos honores también se vio afectado por la venalidad, Juan de Ávila Gijón indica que, al inicio de la Edad Moderna, algunas encomiendas se vendieron para obtener rentas que mantuvieran los gastos de la monarquía. Para ello, fue imprescindible la colaboración de Roma, que accedió siempre que se sustituyeran las rentas que obtenían los caballeros comendadores por unos juroes que mantuvieran la misma cantidad de rentas que suponía

<sup>201</sup> No fueron los únicos miembros de la Administración borbónica que recibieron por su labor mercedes nobiliarias, entre las que destacan las encomiendas de órdenes militares. La distancia entre burócrata y militar a veces no existe, y así como hay numerosos ejemplos de ellos, también los hay de los que pertenecen al grupo de la Administración, indispensables para gobernar. GIJÓN GRANADOS, J. A.: *La casa de Borbón y las órdenes...op. cit.*, pp. 489-492.

<sup>202</sup> ANDÚJAR CASTILLO, F.: *Los militares en la España del siglo XVIII. Un estudio social*. Universidad de Granada, 1991, pp. 33-45.

el señorío enajenado.<sup>203</sup> De hecho, no relacionado directamente con las encomiendas pero sí favorecidos por la venalidad de una etapa anterior, constatamos la presencia de dos hermanos de Vitoria que consiguen encomiendas: Luis Francisco y Juan Manuel Ortiz de Urbina Ortiz de Zárate. Después de elegir la carrera militar como vía de ascenso social para los hijos de un rico comerciante de Vitoria, Bartolomé de Urbina, luego marqués de la Alameda, compró en 1735 para su hijo Juan Manuel una compañía en el regimiento de Dragones de la reina y diez años después, adquirió el sueldo y grado de coronel. Para Francisco Luis compró una compañía de infantería en 1746 y el grado de teniente coronel.<sup>204</sup> Volveremos sobre ellos. Bien es cierto que las encomiendas las obtuvieron años después, en 1757 y 1760, y que podían estar en sintonía con la brillante carrera que realizó Francisco Luis, que alcanzó el máximo grado de capitán general de los ejércitos. De hecho, en julio de 1790, Luis Francisco solicita, en atención a los méritos y servicios que ha hecho a S. M., mediante un memorial a través del conde del Campo Alangue, el pase de la encomienda de Portezuelo que tiene en la Orden de Alcántara a su hijo Pablo Urbina Olavide, capitán del regimiento de infantería de Sevilla, solicitud a la que el rey accede confiriéndosela en propiedad. El propio marqués de Alange se encargó de pasar al Consejo de Órdenes el correspondiente decreto.<sup>205</sup> La respuesta llega por carta remitida por el marqués de Hinojosa, en la que dice conceder la gracia para su hijo «en consideración a los méritos y servicios de V. E.»<sup>206</sup>

La concesión de esta gracia en herencia a Francisco Luis Ortiz de Urbina está relacionada con el peso que este personaje tenía en la Corte que permitía y que le proporcionaba prebendas como transferir a un descendiente o familiar la encomienda de forma vitalicia. Era una merced real extraordinaria que, como el II marqués de la Alameda, la recibió el duque de Lancáster, capitán general de Cataluña, algunos años antes de morir para que pudiera concederla por herencia a uno de sus familiares.<sup>207</sup>

---

<sup>203</sup> GIJÓN GRANADOS, J. A.: *La casa de Borbón y las órdenes...*, *op. cit.*, pp. 451-452.

<sup>204</sup> ANDÚJAR CASTILLO, F.: *El sonido del dinero...*, *op. cit.*, p. 205.

<sup>205</sup> Memorial con fecha de 12 de julio de 1790. FSS. A.M.A. Urbina, C.77, N. 17.

<sup>206</sup> «Atendiendo a la súplica que me ha hecho el teniente general de los Ejércitos, Don Luis de Urbina, consejero de continua asistencia a mi Consejo de Guerra y en consideración a sus meritos y servicios, he venido en conceder en que la Encomienda de Pozuelo que goza en administración en la orden de Alcántara pase a propiedad a su hijo Pablo de Urbina Olavide capitán del Ejército de Infantería de Sevilla, luego que cumpla los años de servicios que deba tener en el Ejército y se halle en disposición de comendador colado. Tendrase entendido en mi Consejo de las Ordenes para su cumplimiento en palacio, 15 agosto de 1790. El marqués de Hinojosa». FSS. A.M.A. Urbina, C. 77, N. 18.

<sup>207</sup> GIJÓN GRANADOS, J. A.: *La casa de Borbón y las órdenes...*, *op. cit.*, p. 449.

El volumen de servicios de los comendadores es un indicador de que los méritos se encuentran en la base de la obtención de las encomiendas, pero, indudablemente, impulsados por su participación en las redes de poder cuya influencia era necesaria y de las que tanto Orendain como Goyeneche, entre otros, fueron piezas angulares.<sup>208</sup> Por otro lado, no sabemos la injerencia de la venalidad en la obtención de las encomiendas, pero en vista de los últimos estudios, debemos contemplar la posibilidad de que pudiera estar presente.

Es evidente que son hombres que nada tienen que ver con las grandes casas nobiliarias acreedoras de estos honores en etapas anteriores,<sup>209</sup> no obstante, entre las familias vascas que reciben una encomienda en el siglo XVIII, están presentes los Idiáquez que ya había disfrutado anteriormente de estas mercedes.<sup>210</sup>

Entre los acreedores de las encomiendas, encontramos hombres que pertenecen a familias que se implicaban activamente en el servicio a la Corona en los primeros años con Felipe V, como ha mostrado Rafael Guerrero, como José Basilio Aramburu Atorrasagasti, Diego Ordoñez de Barraicua o Fernando Daoiz Guendica son caballeros comendadores que pertenecían a .<sup>211</sup>

---

<sup>208</sup> GUERRERO ELECALDE, R.: Las élites vascas..., *op. cit.*, en la que se describe el gobierno y la red de Juan Bautista de Orendain en todo el trabajo, pero especialmente en las páginas 577-693. Para Goyeneche y el grupo de los baztanenses, entre otros: IMÍZCOZ BEUNZA, J. M.: «Élites administrativas, redes cortesanas...», *op. cit.*, pp. 11-30; «Las élites vasco-navarras y la Monarquía...», *op. cit.*, pp. 89-119.

<sup>208</sup> Así lo podemos apreciar en la lista que ofrece Juan A. Gijón en su trabajo *La casa de Borbón y las órdenes...*, *op. cit.*, pp.257-260.

<sup>209</sup> Así lo podemos apreciar en la lista que ofrece Juan A. Gijón en su trabajo *La casa de Borbón y las órdenes...*, *op. cit.*, pp.257-260.

<sup>210</sup> Entre las primeras referencias a la familia Idiáquez, encontramos a Alonso Idiáquez Yurramendi (Tolosa, 1487), secretario de Carlos V entre 1520 y 1545, consejero de Estado, comendador de Estremera y hábito de las órdenes militares. Su hijo, Juan de Idiáquez Olazabal, fue un hombre de largo recorrido pues falleció con 85 años; fue secretario de Estado de Felipe II y Felipe III, presidente del Consejo de Órdenes, embajador en Génova y Venecia, comendador mayor de León, caballero de Santiago y secretario de las Juntas Generales de Guipúzcoa. Su hijo, Alonso Idiáquez Butrón de Muxica, destacó sirviendo a Felipe III en las guerras de Flandes e Italia, fue virrey de Navarra y capitán general de Guipúzcoa, maestre de campo general de Milán, consejero de Guerra y comendador mayor de León. Su carrera cortesana le propició los títulos de conde de Aramayona y duque de Ciudad Real. Su único hijo fue Juan Alonso que seguiría la misma trayectoria y heredaría los títulos y mayorazgos de sus padres. Será teniente general de caballería del Ejército, gentilhomme de cámara del rey, balletero mayor y caballero de Santiago. Fichoz. Referencia: 45844. Juan Isasi Idiáquez fue ayo de los infantes Fernando y Baltasar Carlos y canónigo arcediano de Guadalajara de la catedral de Toledo. Fichoz. Referencia: 50015. La familia se ramifica y se amplía, pero siguen sirviendo a la Corona y obteniendo mercedes y gracias reales. PÉREZ MÍNGUEZ, M.: *Don Juan de Idiáquez. Embajador y consejero de Felipe II. 1514-1614.* [ Disponible en <http://www.euskomedia.org/>].

<sup>211</sup> GUERRERO ELECALDE, R.: *Las élites vascas en el Gobierno...*, *op. cit.*, pp. 577-675; «Los hombres del rey. Redes, poder...», *op. cit.*, pp. 81-101; «Reclutamiento, socialización y patrocinio de los nuevos servidores del rey. El caso de las élites vascas en el reinado de Felipe V», en IMÍZCOZ

CUADRO 2. Concesión de encomiendas de las órdenes militares a vascos y navarros (1700-1808)<sup>212</sup>

Reinados	Álava	Guipúzcoa	Vizcaya	Navarra	Total	Al año
Felipe V (1701-1746)	1	5	3	5	14	0,32
Fernando VI (1747-1759)	1	2	1		4	0,33
Carlos III (1760-1788)	1		1	5	7	0,38
Carlos IV (1789-1808)		1	1	2	4	0,21
Total	3	8	6	12	29	

Las 29 encomiendas que hemos identificado en el período estudiado las reciben 3 alaveses, 8 guipuzcoanos, 6 vizcaínos y 12 navarros, entre los que incluimos a Baltasar Sesma que, a pesar de nacer en Bayona, su familia y origen es de Corella. También hemos visto que Martín García Arista Loygorri, de Corella, caballero de Santiago en 1795, recibe la encomienda de Pozorrubio en 1816, pero no lo hemos incluido en la tabla por salirse de la cronología. Observamos que en la primera mitad de siglo obtienen un mayor número de encomiendas los guipuzcoanos, mientras que en la segunda mitad las obtienen los navarros. Es posible que el éxito de los guipuzcoanos en la primera parte tenga alguna relación con Juan Bautista Orendain, en la medida en que la alta posición del burócrata Orendain pudo facilitar la concesión de una encomienda a un familiar o allegado de la red clientelar, como ha visto Juan A. Gijón en algún caso. Es posibilidad que evidencia la carta que escribe Orendain al duque de Béjar para que interceda en la concesión de una encomienda.<sup>213</sup>

El comendador Orendain, inició su carrera al servicio de José Grimaldo como paje de bolsa, y en 1683 ya era oficial de la Secretaría de Indias. Gracias a su apoyo ocupó diferentes cargos en la Administración, mientras entablaba importantes relaciones, mejoradas y ampliadas a lo largo de los años, hasta obtener el de secretario del Despacho de Estado en 1721 con el monarca Luis I, cargo en el que fue cesado con la vuelta al trono de Felipe V en 1724. No obstante, en consideración a sus servicios prestados en el Despacho de Hacienda y a su intervención en la negociación de la paz de Viena en 1724, se le recompensó con el título de marqués de la Paz. Al año siguiente ocuparía la Secretaría del Despacho de Estado, y cuatro años después, el rey le concedió

---

BEUNZA, J. M.; CHAPARRO SAINZ, A. (coord.): *Educación, redes y reproducción de élites en el siglo XVIII*. Sílex, Madrid, 2013.

<sup>212</sup> Cuadro de elaboración propia a partir de las fuentes citadas.

<sup>213</sup> GIJÓN GRANADOS, J. A.: *La casa de Borbón y las órdenes...*, op. cit., pp.193-215. AHN. Osuna. Ct. 141. D11.

la encomienda de Segura de la Sierra como muestra de reconocimiento y gratitud por sus valorados servicios.<sup>214</sup> Según Francisco Andújar, Orendain, también se encargaba de todos los ingresos provenientes de la venta de empleos a la sombra de Grimaldo. Orendain es considerado como una de las figuras clásicas del universo cortesano y burocrático de hidalgos norteños de la primera mitad del siglo XVIII, que llegaron a ocupar importantes cargos dentro del sistema político de la monarquía, conformando así una nueva nobleza de servicio que todo se lo debía al rey.<sup>215</sup> Introdujo a miembros de su familia, como a su sobrino Francisco Javier Aguirre Orendain, teniente general de los Reales Ejércitos, caballero de Calatrava en 1733 y II marqués de la Paz. Pero detrás de los ascensos se escondía una operación venal. Siendo capitán del regimiento de caballería del Algarve, compró, en 1745 por 81 000 reales, el grado y sueldo de coronel de caballería con compañía, acumulando así los sueldos de capitán y coronel, algo que estaba prohibido por las ordenanzas.<sup>216</sup> Asimismo, Orendain promocionó a sus primos Santiago Arizteguieta Orendain, caballero de Calatrava en 1733, y Santiago Arizteguieta Aguirre, que obtuvo la cruz de Carlos III en 1784 con la que venía a renovar y reforzar los vínculos con el nuevo monarca.<sup>217</sup>

El otro burócrata, en menor escala, pero que también obtuvo una encomienda fue Ignacio Goyeneche Martiarena (Elizondo, 1-06-1705). Inició su servicio en la secretaría del Despacho de Guerra en 1727, administración en la que ejercía cuando obtuvo el hábito de Santiago en 1735. Alcanzó el puesto de oficial quinto en la citada secretaría en 1750, año en el que también fue secretario de la Cruzada y de la secretaría de Nueva España del Consejo de Indias. Finalmente, en 1764, fue nombrado secretario de la secretaría de Gracia y Justicia de la Cámara de Castilla. Recibió la encomienda de Villafranca en 1775, poco antes de su muerte, que acaeció el 27 de septiembre de 1776. Murió sin descendencia, por lo que dejó como heredero a su hermano Pedro Francisco.<sup>218</sup>

Su hermano, Justo Fausto Goyeneche Martiarena (Elizondo, 8-08-1709), ingresó como caballero de la Orden de Santiago en 1735, el mismo año que era nombrado

---

<sup>214</sup> AHN. Órdenes Militares. Santiago. Expedientes 5958 y 7646.

<sup>215</sup> ANDÚJAR CASTILLO, F.: «Nepotismo, clientelismo y fidelidad: de Floridablanca a Godoy». *Cuadernos de Historia Moderna*, anejos, 7. Universidad Complutense, 2008, pp. 179-211. GUERRERO ELECALDE, R.: *Las élites vascas en el Gobierno...*, op. cit., pp. 577-693.

<sup>216</sup> ANDÚJAR CASTILLO, F.: *El sonido del dinero...*, op. cit., p. 193.

<sup>217</sup> Consultar biografía en el anexo.

<sup>218</sup> AHN. Órdenes Militares. Santiago. Expediente 3597. Consultar biografía en el anexo.

subbrigadier de la compañía de granaderos. En 1770, cuando ocupaba el cargo de teniente coronel del regimiento de caballería de Calatrava, recibió la encomienda de Castilleja de la Cuesta de la Orden de Santiago. Continuó su carrera ascendente en el ejército, alcanzando los grados de coronel de caballería y teniente de rey de la plaza de Pamplona en 1775, donde falleció al año siguiente.<sup>219</sup> Su hermano Pedro Francisco Goyeneche Martiarena obtuvo el hábito de Santiago en 1754, cuando era comisario de Guerra de los Reales Ejércitos y tesorero de la Fábrica del Real Palacio.<sup>220</sup> En las pruebas para la obtención de los hábitos se indican que fueron ocho hermanos: José Ignacio, Juan Antonio, Tomás, Justo Fausto, Manuel, Pedro Francisco y M.<sup>a</sup> Josefa. Respecto a sus antecedentes, tan solo se recoge que su padre y abuelos eran dueños de la casa solar de Goyeneche y de Martiarena y que su nobleza se afirma por una sentencia en Pamplona de 13 de abril de 1441. Las estrategias familiares de colocación al servicio de la monarquía, sustentadas a fuerza de lazos familiares que envolvieron a los baztaneses, se sitúan en la base de las carreras de los tres hermanos. Los tres fueron congregantes de la Congregación de San Fermín de los Navarros.

En estos comendadores observamos, a familias acreedoras de las rentas de estos señoríos que siguen una tradición militar, como los Hurtado de Amezaga de Bilbao. Baltasar Hurtado de Amezaga Unzaga, mariscal de campo y gentilhomme de manga del príncipe de Asturias, caballero de Santiago en 1689 y I marqués de Riscal Alegre en 1708<sup>221</sup>, disfrutó de la encomienda de Almendralejo a partir de 1701.<sup>222</sup> Su sobrino Cristóbal Aranda Hurtado de Amézaga (Anuncibay [Orozco], 17-12-1690) había desarrollado su carrera militar antes de ser nombrado exempto de compañía española de Guardia de Corps<sup>223</sup> de la mano de su tío. Fue gobernador de Villanueva de la Serena y

---

<sup>219</sup> AHN. Órdenes Militares. Santiago. Expediente 3598. Consultar biografía en el anexo.

<sup>220</sup> AHN. Órdenes Militares. Santiago. Expediente 3599. Consultar biografía en el anexo.

<sup>221</sup> AHN. Consejos Lib. 8976. A. 1708. Expediente 198.

<sup>222</sup> AHN. Órdenes Militares. Santiago. Expediente 3973. Consultar biografía en el anexo.

<sup>223</sup> Los exemptos de Guardias de Corps, además de actuar como ayudantes de los capitanes en la vigilancia de la seguridad del rey, dormían en palacio para la custodia del rey; otro le acompañaba en las jornadas de caza situándose alrededor del cazadero. Pero el protagonismo de los exemptos se extendía al resto de las personas reales, uno para el príncipe de Asturias y otro para la reina. Los exemptos eran un total de ocho por cada una de las compañías española, flamenca e italiana, tenían el grado de coronel de los ejércitos y, además de su proximidad al rey, anunciaban en sus personas la pertenencia a familias de la aristocracia que, bien se hallaban completamente integradas en la Corte, bien trataban de incorporarse al servicio real desempeñando puestos clave en la estructura de poder cortesana. La resultante de la convergencia de factores sería una inequívoca posición de privilegio, traducida en ascensos meteóricos, en la obtención de encomiendas, en el desempeño de importantes puestos político-militares, y, desde luego, en un abrumador predominio entre los empleos del generalato. ANDÚJAR CASTILLO, F.: *La*



caballero de Alcántara en 1736 con la encomienda de la Orden de Alcántara de Adelsa.<sup>224</sup> Su hermano Joaquín Aranda Hurtado de Amezaga (Anuncibay [Orozco], 14-12-1694) inició su carrera como capitán de caballos en 1717, fue teniente coronel del regimiento de dragones de Lusitania en 1729, y obtuvo el grado de coronel de dragones pocos años después. En 1737 consigue el hábito de Alcántara con la encomienda de Heljas. En 1741 fue mariscal de campo, electo gobernador y capitán general de Cartagena de Indias. Fallece en el mar en 1742.<sup>225</sup> Sus méritos sirven a su hijo, Francisco Aranda Rojano (Sabadell, 27-12-1733), capitán del regimiento de dragones de Lusitania, para conseguir el hábito de la Orden de Alcántara en 1744 y la encomienda que tenía su padre en 1748.<sup>226</sup>

Baltasar Sesma Zailorda, hijo del caballero de Calatrava Zenón Bernardo Sesma Escudero, secretario honorífico del rey y guardajoyas de la reina Mariana de Neoburgo, sentó plaza de guardiamarina en 1754. Muy pronto, tuvo destinos en diferentes expediciones al mando de varios navíos y fragatas, tanto a América como en el corso del Mediterráneo. Obtuvo el hábito de Santiago en 1778, el grado de capitán en 1781 y la encomienda de Villoria en 1783. Al año siguiente, estaba al mando de una división naval dispuesta para hacer el corso en el Mediterráneo occidental. En 1789 fue brigadier, y en 1794, jefe de escuadra. Muere en Isla de León en 1797. Contrajo matrimonio con M.<sup>a</sup> Teresa Ruiz de Apodaca Eliza, hija de un rico comerciante alavés de Manurga y hermana de Juan José Ruiz de Apodaca Eliza, que era conde de Venadito y virrey de Nueva España.<sup>227</sup>

Los Sesma de Corella configuran una familia dedicada a los negocios laneros, en los que se enriquecieron. Utilizaron las vías del Ejército y la Administración del nuevo estado borbónico para ascender y ocupar cargos de coroneles, brigadieres, almirantes, capitanes, comisarios de marina y corregidor de la ciudad de México, así como catedráticos, abogados y oidores. Paralelamente a sus carreras, obtuvieron honores y varios vistieron los hábitos de las órdenes militares. Se trata de una familia

---

*Corte y los militares en el siglo XVIII*. Publicaciones de la Real Sociedad Económica de los Amigos del País, Valencia, 2001, pp. 211-238.

<sup>224</sup> AHN. Órdenes Militares. Alcántara. Expediente 98. Consultar biografía en el anexo.

<sup>225</sup> AHN. Órdenes Militares. Alcántara. Expediente 99. Consultar biografía en el anexo.

<sup>226</sup> AHN. Órdenes Militares. Alcántara. Expediente 100. Consultar biografía en el anexo.

<sup>227</sup> GARMENDIA ARRUABARREANA J.: *Tomás Ruiz de Apodaca, un comerciante alavés con Indias. 1709-1767*. Diputación Foral de Álava, 1990. JIMÉNEZ MARTÍNEZ DE LAGRÁN, S.: «Tomás Ruiz de Apodaca: ascenso social y red de relacione en el comercio colonial», en IMÍZCOZ BEUNZA, J. M.; OLIVERI KORTA, O. (eds.): *Economía doméstica y redes...*, op. cit., pp. 335-356.

que ilustra plenamente el papel del dinero y la movilidad social y profesional del paso del siglo XVII al XVIII. Comerciantes dedicados a la exportación de lana fina castellana hacia Bayona, junto a los Virto y a los Miñano, plaza en la que el comendador Baltasar Sesma nació y en la que se encontraba la reina viuda María de Neoburgo, de quien su padre era guardajoyas. Fuertes económicamente y partícipes de la red financiera de la Corona, las nuevas generaciones se orientan al servicio del rey realizando carreras en el Ejército, la Marina y la Administración que van paralelas al declive de su actividad comercial. En realidad, lo que se esconde detrás de los ascensos es la compra de empleos, pero en algunos casos, como el de Baltasar, sus méritos posteriores completaron una carrera brillante. No lo podemos precisar para el caso de Baltasar, pero la carrera de varios primos, así como la de su hermano León, estuvo precedida por la compra de grados. Su padre, Zenón, en 1745, obtuvo por compra los grados de capitán y coronel a cambio del servicio de entregar a 500 hombres reclutados el equivalente en dinero.<sup>228</sup> Su hermano Zenón Gregorio sería caballero de Carlos III y consejero de Navarra, primero supernumerario en 1789, en recompensa a los trabajos realizados durante las inundaciones de Sangüesa, y luego en propiedad en 1792 por sus contribuciones financieras en la guerra contra la Convención. Las recompensas por los socorros monetarios con los que venían asistiendo a la Corona hicieron de una familia de comerciantes en el siglo XVII, una familia de la élite en el siglo XVIII.

Los Sesma no fueron casos aislados; otras familias de claro origen mercantil, como los Ruiz de Apodaca, con los que enlazan, que se encuadran dentro de los numerosos ejemplos de la burguesía gaditana que penetraron en el estamento nobiliario.

Esteban Fermín de Ripalda (Gorrioz, 1-02-1665) ingresa en el ejército en 1672 como soldado de infantería con destino en el presidio de Pamplona, arma en la que sigue una carrera ascendente, ya que obtiene el grado de alférez en 1682 y el de capitán en 1683. En 1699, después de suceder a su padre como señor de la villa de Ripalda, obtiene el título de marqués de Ripalda. Francisco Andújar lo identifica como asentista levantador de un regimiento en 1705, con el que muy posiblemente combatió en Cataluña durante la guerra de Sucesión, en la cual fue herido. En 1708 obtuvo el hábito de Calatrava, y en 1711 consiguió la encomienda de Molinos y Laguna Rota (Calatrava). Alcanzó el cargo de gobernador político de Monzón y de Peñíscola en

---

<sup>228</sup> ANDÚJAR CASTILLO, F.: *El sonido del dinero...*, *op. cit.*, pp. 430-433.

1709, y de Zamora en 1710, donde luchó contra las tropas portuguesas. Recibió el grado de brigadier en 1719 y la grandeza de España en 1724, el mismo año que asciende a intendente general del ejército de Andalucía y Reino de Sevilla. Dos años después ocupó el cargo de subdelegado de la superintendencia de la renta del tabaco en Sevilla, ciudad en la que muere en 1731. En su expediente, su padre figura como señor del palacio de cabo de armería de Ripalda, lo que suponía la asistencia a las Cortes de Navarra por el brazo de la nobleza.<sup>229</sup>

Avanzado el siglo XVIII, consiguen encomiendas hombres titulados como Francisco de Borja Idiáquez Palafox Aznares de Garro Bermúdez de Castro, natural de Estella, Navarra (26-10-1755). Collar e insignia del Toisón de Oro en 1816, caballero Gran Cruz de Carlos III en 1789, caballero de Alcántara en 1803, de San Hermenegildo y de la Flor de Lis, IV duque de Granada de Ega, grande de España, VII conde de Javier, X marqués de Cortes, V marqués de Valdetorres, vizconde de Zolina y vizconde de Murazabal de Andión, así como comendador de Pozuelo en 1805. El hombre que más honores consiguió del conjunto vasco-navarro. Francisco de Borja disfrutó de la cercanía del monarca desde 1780, momento en que fue nombrado gentilhomme de cámara del rey. Desarrolló una distinguida carrera militar, alcanzó el grado de teniente general en 1793 y el cargo honorífico de presidente del Consejo de Órdenes en 1808, cargo que disfrutó hasta su muerte, acaecida en 1817.<sup>230</sup>

Su primo José Martín Arteaga Idiáquez (Lazcano, 1751) ingresó como cadete en el regimiento de la guardia de infantería española en 1775 y, un año más tarde, en la compañía española de Guardias de Corps. Obtuvo el grado de coronel en 1789, año en que también consiguió el hábito de Santiago. Fue ascendiendo en las Guardias de Corps hasta que alcanzó el grado de mariscal de campo. En 1792 tuvo el honor de acceder a la cámara del rey como su gentilhomme y poco después consiguió el grado de teniente general, en 1798. Fue nombrado capitán general interino del Ejército y de la provincia de Castilla la Vieja y presidente de la Chancillería de Valladolid. En 1807 logró el cargo de gobernador político militar de Bilbao y el de comandante general militar del Señorío de Vizcaya. Este mismo año fue agraciado con la Gran Cruz de la Real y Distinguida

---

<sup>229</sup> AHN. Expediente 2207. Consultar biografía en el anexo. ANDÚJAR CASTILLO, F.: *El sonido del dinero...*, *op. cit.*, p. 443.

<sup>230</sup> AHN. Órdenes Militares. Alcántara. Mod. 28. Estado. Carlos III. Expediente 359. Estado 7684. Expediente 54. Estado 7670. Expediente 49. Consultar biografía en el anexo.

Orden Española de Carlos III. En 1814 fue nombrado capitán general de la provincia de Castilla la Nueva. Falleció el 13 de enero de 1817.<sup>231</sup>

La familia Idiáquez, una de las más poderosas de Guipúzcoa desde el siglo XVI, con ramificaciones en Navarra, fue el paradigma de la utilización de la vía de servicio al rey como motor de ascenso social. Desde sus espacios privilegiados patrocinaron a parientes y allegados en diversos empleos al servicio del rey a lo largo de varias generaciones. Estas redes familiares se extendieron a distintos ámbitos de Gobierno, así como a negocios relacionados con ellos. Varios miembros de la familia Idiáquez se situaron en la cúspide de la trama clientelar entre la provincia de Guipúzcoa, donde se encuentra el solar de origen, y la Corona, viéndose continuamente solicitados para defender o conseguir privilegios y favores. Ser un Idiáquez en los albores del siglo XVIII revistió a la familia de una importante autoridad y poder entre sus convecinos, además de por su influencia, por el disfrute de bienes raíces, predominio económico, privilegios, títulos, hábitos y encomiendas, así como por una asentada hegemonía en la provincia, en la que disfrutaron de los más altos honores y distinciones en la comunidad, como se describe en las pruebas para la toma de hábito de Juan Idiáquez Eguía en 1708, en las que detalla:

[...]«entrando en dicha parroquia en frente a la puerta se manifiesta la capilla al lado del Evangelio de la advocación de San Francisco con su altar donde se celebra el sacrificio de la misa y en medio de ella una tumba con su paño negro y en él esculpido el hábito de Santiago por ser hoy su poseedor D. Pedro de Idiáquez, caballero de Santiago y hermano del pretendiente, y en lo alto de dicha capilla se halla un escudo de armas con las mismas divisas que reconocimos en la casa de Idiáquez y así mismo en la capilla mayor y al lado del Evangelio reconocimos un banco en lo preeminente de ella inmediato al altar del patrón de dicha iglesia, que dijo el capellán ser al que toca y pertenece a los dueños de la casa palacio de Idiáquez».<sup>232</sup>

De este lugar se volvería a tomar la información de limpieza de sangre en 1789 para la obtención de la cruz de Carlos III de Francisco de Borja. Ser un Idiáquez en los albores del siglo XVIII estaba investido de una importante autoridad y poder en la comunidad, que los nuevos miembros de la familia fortalecen renovando los vínculos

---

<sup>231</sup> AHN. Órdenes Militares. Santiago. Expediente 691. Estado. Carlos III. Expediente 1356. Consultar biografía en el anexo.

<sup>232</sup> AHN. Órdenes Militares. Santiago. Expediente 4058. Recogido en GUERRERO ELECALDE, R.: *Las élites vascas en el gobierno...*, *op. cit.*, pp. 461-466.

con el rey que, de forma pública, respalda con la concesión sus exclusivas gracias, como las nuevas cruces de Carlos III y la concesión de una encomienda.

Los comendadores vascos y navarros ponen de relieve el peso de las carreras en el Ejército para recibir una encomienda, si bien la cercanía al rey lo facilita a aquellos que sirven en las Guardias Reales,<sup>233</sup> como fueron José Basilio Aramburu, Cristóbal Aranda y José Martín Arteaga Idiáquez. Cuerpos de nuevo cuño con una doble función: custodiar al rey en todo momento y luchar en el campo de batalla cada vez que tenía lugar un conflicto bélico. Pero además debían ser un luminoso espejo al que permanentemente se miraran los cuerpos del ejército regular y, al mismo tiempo, un espacio para una nobleza, que se mostraba un tanto remisa a participar en el servicio del rey.<sup>234</sup>

Asimismo, los altos burócratas también pueden acceder a estas rentas. No obstante, en este caso, los dos funcionarios habían servido en la Secretaría del Despacho de Guerra. Hemos visto que varios de los caballeros que obtienen encomiendas gozan de la cercanía del rey y forman parte de la organización cortesana, como servidores de la familia real. Cinco comendadores disfrutaban del codiciado cargo de gentilhomme de cámara, que era quien debía auxiliar al sumiller (encargado de las habitaciones de rey, así como de levantar y vestir al monarca, incluso podía dormir en su alcoba) en sus tareas.<sup>235</sup> Si la presencia en la Corte servía de plataforma para tener éxito en el ascenso social, disponer de una de las llaves que abría todas las puertas de palacio era uno de los cargos más ambicionados por la cercanía al monarca, que permitía acceder a su servicio

---

<sup>233</sup> En el estudio comparativo que realiza Francisco Andújar entre coroneles del ejército regular y exemptos de corps muestra las diferencias abismales en el acceso a los hábitos de las órdenes militares, las encomiendas y el grado de teniente general por parte de cada colectivo. ANDÚJAR CASTILLO, F.: «La Corte y los militares del siglo XVIII». *Estudis: Revista de Historia Moderna*, 27. Universidad de Valencia, 2001, pp. 91-122.

<sup>234</sup> ANDÚJAR CASTILLO, F.: «La Corte y los militares...», *op. cit.*, pp. 93-94.

<sup>235</sup> Existían tres grados distintos: los de ejercicio, los de entrada y los honoríficos. Todos podían llevar como distintivo de su dignidad una gran llave en la cintura con el mango dorado, pero solo los dos primeros grados tenían acceso libre al cuarto del rey. Los de ejercicio únicamente servían de forma efectiva a la persona del monarca. Por eso también solo sus llaves podían abrir y cerrar las cerraduras del palacio, mientras el resto eran caponas. De guardia permanente en las habitaciones del rey, y acompañándole en todas las funciones públicas, nada podía llegar a las manos o los oídos del soberano sin pasar antes por el intermedio del sumillero de corps o de los gentileshombres de cámara, en: GÓMEZ-CENTURIÓN JIMÉNEZ, C.: «Etiqueta y ceremonial palatino, durante el reinado de Felipe V: el reglamento de entradas de 1709 y el acceso a la persona del rey». *Hispania*, LVI/3, 194. CISC, 1996, pp. 965-1005.

personal y entrar en su esfera de favor.<sup>236</sup> Entre estos hombres se encuentran los Idiáquez, Hurtado de Amézaga y Ortiz de Urbina.

Efectivamente, las encomiendas, reservadas para los escalones superiores de la carrera militar, la Administración y los cortesanos, venían a remunerar servicios a los hombres más beneméritos con el objetivo de proporcionarles honor y sustento, pero ¿quiénes recibían el honor más alto, el título nobiliario

## **2.2. Máximo honor: nuevos titulados de las provincias vascas y del Reino de Navarra en el siglo XVIII**

Disponer de un título de marqués, conde o duque era el principal signo de distinción en una sociedad estamental en la que a la élite se le reconocía por el rango que disponía el rey. La importancia de la solidez económica era incuestionable en la carrera por el ascenso social para obtener cargos y honores, como se ha demostrado con las operaciones venales,<sup>237</sup> pero disponer de capital relacional para acceder a la fuente de honores y gracias que emanaban del rey y de su entorno, era primordial.<sup>238</sup> La jerarquización efectiva que otorgaba la riqueza no era suficiente, era necesario el reconocimiento público, que no llegará mientras no se realizasen funciones reservadas a hidalgos y nobles, o actos que fueran ratificados por la Corona. La apertura social de los títulos con las nuevas concesiones en el cambio de dinastía se revela como un decisivo instrumento de reconocimiento y consolidación de determinadas familias por parte de la monarquía, en la medida en que el acto regio de concesión de un título nobiliario constituía un área de interferencia directa en la jerarquización de los escalones superiores del grupo de élite.<sup>239</sup> El rey tenía el papel principal en la distribución de gracias, y con ellas, se convertía en el diseñador de las élites con las que se rodeaba y a las que recurría para el gobierno de las distintas áreas de la monarquía en diferentes

---

<sup>236</sup> ALVÁREZ-OSSORIO ALVARIÑO, A.: «El arte de medrar en la corte...», *op. cit.* pp. 39-60.

<sup>237</sup> ANDÚJAR CASTILLO, F.: *El sonido del dinero...op. cit.*; *Necesidad y venalidad. España...*, *op. cit.*, 352 p. ANDÚJAR CASTILLO, F. FELICES DE LA FUENTE, M. M.: *El poder del dinero. Venta...*, *op. cit.*, pp. 217-224. FELICES DE LA FUENTE, M. M.: *La venta privada de títulos nobiliarios durante los reinados de Felipe V y Fernando VI (1701-1759)*. Institución Fernando el Católico, pp. 695-711.

<sup>238</sup> IMÍZCOZ BEUNZA, J. M.: *El capital relacional...*, *op. cit.*, pp.227-281. *Élites administrativas, redes cortesanas...* *op. cit.*, pp.11-30. IMÍZCOZ J.M. (dir.) *Élites, poder y red social...* *op. cit.* GUERRERO ELECALDE, R.: *Los hombres del rey. Redes...* *op. cit.*

<sup>239</sup> CHACÓN, F.; MONTEIRO, N. G. (eds.): *Poder y movilidad Social: Cortesanos, Religiosos y oligarquías en la Península Ibérica. (Siglos XV-XIX)*. Consejo Superior de Investigaciones Científicas, Madrid, 2006. GONZÁLEZ BELTRÁN, J. M.: *Honor, riqueza y poder: Los veinticuatro de Jerez de la Frontera en el siglo XVIII*. Colección Premios Manuel Esteve 2, Ayuntamiento de Jerez de la Frontera, 1998.

momentos. Tener acceso al rey resultaba vital y si no en la Corte, se hacía por correspondencia. Desde lo más alejado del imperio, al rey le llegan miles de cartas en las que se le piden plazas, pensiones, condecoraciones, títulos de nobleza, el arreglo de asuntos judiciales, grados, suplencias de edad, declaraciones de mayoría, facultad para enajenar mayorazgos...; como dice Jean Pierre Dedieu, piden, piden y piden sin tregua, justificando sus pretensiones por sus méritos.<sup>240</sup>

Los títulos nobiliarios pudieron circular a través de dos vías diferenciadas, pero siempre ligados a la voluntad real que determinaba si un título debía transmitirse de un modo u otro. Una de las vías de circulación fue la Cámara de Castilla, institución encargada históricamente de gracia y merced y patronato real, así como de expedir, entre otros, los despachos de los títulos nobiliarios. La otra vía para hacerse con este honor fue la del decreto ejecutivo, por medio del cual el rey otorgaba títulos nobiliarios prescindiendo de la consulta de la Cámara de Castilla. El procedimiento era el siguiente: el pretendiente, bien él o bien a través de un agente de Corte, hacía llegar al rey un memorial donde exponía sus méritos y servicios, los de sus antepasados, su linaje y la posesión de rentas suficientes para mantener «con decencia» un título. Cuando llegaba al monarca, era él quién optaba por enviar el memorial a la Cámara de Castilla para que esta diera su parecer, o prescindiendo de la consulta, emitir un decreto ejecutivo. Para la primera mitad del siglo XVIII, las solicitudes de títulos nobiliarios circularon a través de ambas vías, pero destaca que la mayoría fueron otorgados por decreto ejecutivo del rey<sup>241</sup>.

Felices de la Fuente señala que de los 265 títulos constatados de los aproximadamente 320 títulos de Castilla que concedió Felipe V, tan solo 62 fueron consultados por la Cámara de Castilla, mientras que el resto, 205 títulos, fueron concedidos por la vía ejecutiva. Respecto al número de títulos otorgados, tradicionalmente se ha hablado de que, durante el siglo XVI y hasta 1621, se manifiesta tímidamente, y adquiere proporciones vertiginosas bajo el reinado de Felipe IV y Carlos II. Una constante progresión hasta mediados del siglo XVIII para, después, retroceder bastante. Pero si se atiende a la frecuencia anual de concesiones dividida entre los años de reinado, el período de Carlos II sigue siendo el de mayor prodigalidad, seguido muy

---

<sup>240</sup> DEDIEU, J.P.: «El rey y la gracia. Ensayo sobre el auge y caída de la Monarquía española», en IMÍZCOZ BEUNZA, J. M.; KORTA, O. (eds.): *Economía doméstica y redes...*, op. cit., pp.43-60.

<sup>241</sup> FELICES DE LA FUENTE, M. M.: *La Cámara de Castilla...*, op. cit., p. 663.

de cerca por el de Carlos III, Carlos IV y Felipe V, en este orden.<sup>242</sup> Enrique Soria, hace un recuento de los títulos otorgados en el siglo XVIII, en el que recoge que Felipe V concedió 357 títulos, con una cadencia de 7,76 al año. Fernando VI otorgó 56 títulos, con una cadencia de 4,00 al año; Carlos III concedió 255 títulos, con una cadencia de 9,11 al año; y Carlos IV confirió 181 títulos, con una cadencia de 9,05 al año.

No obstante, trabajos posteriores alteran levemente estas cifras. Así M.<sup>a</sup> del Mar Felices, en su trabajo centrado en el reinado de Felipe V, cuantifica en 318 los títulos concedidos por el monarca,<sup>243</sup> y Francisco Andújar pone de manifiesto que Fernando VI otorgó 42 títulos nobiliarios, con una cadencia de 3,2 títulos al año. Según este autor, los motivos de este descenso serían principalmente tres: la ausencia de conflictos bélicos, la reducción de las demandas de títulos y una decidida política, auspiciada por Ensenada, de suprimir la venalidad tanto en el ámbito de los cargos como de los honores. Aun así, llama la atención que, de los referidos, 42 títulos nobiliarios otorgados por Fernando VI, solo 10 estuvieran asentados en méritos y servicios, y el resto, 32, fueran producto de compras realizadas a través de alguna de las vías mencionadas con anterioridad. Si bien, es preciso señalar que gran parte de estos títulos venales respondieron a mercedes que habían sido otorgadas para su enajenación en tiempos de Felipe V y que ahora, bajo el reinado de Fernando VI, venían a hacerse efectivas al confirmarse su venta.<sup>244</sup>

No conocemos el procedimiento seguido en la obtención de los títulos, pero sí estamos en disposición de ofrecer los títulos de nueva creación en el siglo XVIII que obtuvieron los hombres de las provincias vascas y navarra en la tabla 4. Hemos incluido a Simón Aragoiri Olavide, nacido en Bayona, por ser un territorio vasco-francés y formar parte de familias vascas y navarras. Es uno de los hombres de comercio vascofranceses que, en palabras de Álvaro Aragón que estudia a este colectivo, «pasan por gente de Navarra y Vizcaya».<sup>245</sup>

---

<sup>242</sup> SORIA MESA, E.: *La nobleza en la España moderna...*, op. cit., p. 50-51.

<sup>243</sup> FELICES DE LA FUENTE, M. M.: *La nueva nobleza titulada...* op. cit., p. 148.

<sup>244</sup> FELICES DE LA FUENTE, M. M.: *La venta privada de títulos...*, op. cit., pp. 695-711.

<sup>245</sup> ARAGÓN RUANO, A.: «Horizontes no muy lejanos. Comerciantes vasco-franceses y bearneses asentados en el País Vasco peninsular durante el siglo XVIII», en ANGULO MORALES, A.; ARAGÓN RUANO, A.: *Recuperando el norte. Empresas, capitales y proyectos atlánticos en la economía imperial hispánica*. EHU/UPV, Bilbao, 2016, pp. 235-274.



Tabla 4. Hombres de las provincias vascas y del Reino de Navarra que obtuvieron un título nobiliario en el siglo XVIII<sup>246</sup>

NOMBRE	ORIGEN	TÍTULO	HÁBITO	CARGO
Acedo Jiménez de Loyola, José Manuel <sup>247</sup>	Viana, Navarra	Conde de Echauz (12-12-1784).		Estudios en el Seminario de Nobles de Madrid. Alferez de guardias españolas. Diputado general de Guipúzcoa.
Aguado Delgado, Antonio	Corella, Navarra	Conde de Montelirios (19-07-1764).	Caballero de Calatrava (1752).	Mercader en Indias. Accionista en el Banco de San Carlos. Miembro del Consulado de Sevilla.
Aldaz Aguirre, José <sup>248</sup>	Pamplona, Navarra	Marqués de Monte Real (03-02-1705).		Asentista. Dueño de las fábricas de municiones de Eugui. Arrendador de la renta del tabaco
Allende-Salazar Zubialdea, José M. <sup>a</sup>	Bilbao, Vizcaya	Conde de Montefuerte (1800).	Caballero de Carlos III (1791).	Diputado del Señorío de Vizcaya. Fiel síndico y alcalde de Bilbao. Regidor de Madrid.
Apestequia Ubago, Juan Fermín	Larraga, Navarra	Marqués de Torre Hermosa (1755).	Caballero de Santiago (1753).	Alcalde de la Hermandad de Ica, Perú. Compra.
Aragorri Olavide, Simón <sup>249</sup>	Hendaya, Francia	Marqués de Iranda (20-08-1765).		Posee negocios mercantiles en Ciboure, San Juan de Luz y Bayona. Asentista. Importante tertulia en su casa de Madrid.
Araiz Eza Gaztelu, José	Tudela, Navarra	Barón de Eza (1707), vizconde de Eza (1711).	Caballero de Santiago (1711, fecha aproximada).	Asentista. Capitán de regimiento. Gentilhombre de Boca.
Aramburu Atorrasagasti,	Tolosa,	Conde de Villafuertes	Caballero de Calat. (1747). Comendador	Capitán general del Reino de Mallorca.

<sup>246</sup> Tabla de elaboración propia a partir de datos extraídos de la base de datos Fichoz y de los expedientes de caballero del AHN, completada con bibliografía específica que se señala a lo largo del trabajo. Consultar biografías de los que son caballeros en el anexo.

<sup>247</sup> Título de Castilla otorgado por Carlos II, por real decreto de 22 de noviembre de 1698, a favor de don Manuel de Velasco y Echauz, título de Castilla, que Felipe V, a consulta de su Real Consejo de la Cámara de 7 de abril de 1704, se dignó declarar se entendiera como del Reino de Navarra, con la denominación de vizconde de Riocavado, cancelado, y de conde de Echauz; y a la sucesión en dicho título de don José Manuel de Acedo Jiménez de Loyola y Echauz, por muerte del citado don Manuel, su tío. AHN. Consejos. 11764. A1784. Exp. 30. AHN, Universidades. Libro de entrada y salida de alumnos del Real Seminario de Nobles de Madrid (1727-1765) 01304. OTAZU, A.: *La burguesía revolucionaria vasca a finales del siglo XVIII (dos estudios complementarios)*. Txertoa, San Sebastián, 1982, p. 25. Fichoz.

<sup>248</sup> AHN. Consejos, leg. 8976; Con la obtención del título se compromete a llevar más de 2000 quintales de balas de hierro de Navarra al asedio de Gibraltar. GONZÁLEZ ENCISO, A.: «Empresarios navarros en la industria de municiones para la artillería», en TORRES SÁNCHEZ, R.: *La contribución navarra a la construcción de la monarquía española en el siglo XVIII*. Pamplona, Eunsa, 2010, pp. 159-211. FELICES DE LA FUENTE, M. M.: *La nueva nobleza titulada..., op. cit.*, pp. 321-322.

<sup>249</sup> Datos desarrollados en las siguientes páginas.

José Basilio	Guipúzcoa	(13-07-1744).	del Peso Real de Valencia (1747).	Juez privativo de la renta del tabaco.
Aranaz Berrotaran, Francisco	Irún, Guipúzcoa	Marqués de Valle Santiago (22-05-1703).	Caballero de Santiago (1692).	Maestre de campo. Capitán general y gobernador de Venezuela.
Argain Yoldi, Pedro	Maya, Navarra	Marqués de la Real Corona (1745, fecha aproximada).	Caballero de Santiago (1717).	Comandante general del ejército de Orán. Comandante general de la provincia de Guipúzcoa.
Arizcun Mendinueta, Miguel	Elizondo, Navarra	Marqués de Iturbieta (19-01-1741).	Caballero de Santiago (1729).	Asentista. Arrendador de las rentas provinciales. Tesorero de todos los caudales de empleos.
Armendáriz Perurena, José Esteban	Pamplona, Navarra	Marqués de Castelfuerte (05-06-1711).	C de Santiago (1699). Comendador de Montizón y Chiclana (1711).	Coronel de caballería. Gentilhombre de cámara del rey.
Arteaga Idiáquez, Ignacio Ciro	Estella, Navarra	Conde de Corres (19-01-1773), grandeza de España (1790).	Caballero de Carlos III (1791).	Gentilhombre de cámara y sumiller de corps del rey. Diputado general de Guipúzcoa.
Aycinena Irigoyen, Juan Fermín	Ciga, Navarra	Marqués de Aycinena (10-04-1783).	Caballero de Santiago (1783).	Regidor perpetuo de Guatemala. Teniente de granaderos de la milicia de Guatemala. Comerciante
Baquedano Rada, Antonio <sup>250</sup>	Estella, Navarra	Marqués de Fuerte Gollano (28-11-1741).		Ministro de la Cámara de Comptos de Navarra. Corregidor de Daroca.
Baquijano Beascoa, Juan Bautista	Yurreta, Vizcaya	Conde de Vista Florida (26-07-1755).	Caballero de Santiago (1755, fecha aproximada).	Mercader en Lima, Perú, donde contrae matrimonio M. <sup>a</sup> Ignacia Carrillo de Córdoba, acaudalada criolla.
Barrenechea Erguiñigo, Joaquín Ignacio	Bilbao, Vizcaya	Marqués del Puerto (20-06-1741).	Caballero de Calatrava (1711).	Mayordomo de la reina viuda Isabel de Orleans. Consejero de Hacienda. Embajador.
Careaga Sáenz, Lucas	Bilbao, Vizcaya	Marqués de Santa Fe (1707).	Caballero de Santiago (1707).	Mercader y cónsul del Consulado de México
De la Cuadra Llarena, Sebastián	Musquiz Vizcaya	Marqués de Villarías (22-03-1739).	Caballero de Santiago (1730).	Secretario del Despacho Universal de Estado, de Gracia y Justicia y de Guerra.
Elio Ayanz, José <sup>251</sup>	Pamplona,	Marqués de Besolla		Merino de la reina Mariana de Austria. Maestre de campo de

<sup>250</sup> AHN. Consejos Suprimidos. Libro de relación de la Cámara de Castilla, 624 y 2289, 165r. Estado, leg. 6390. Expedientes de concesión de hidalguías y títulos de Castilla (1738-1799). Fichoz. FELICES DE LA FUENTE, M. M.: *La nueva nobleza titulada...*, op. cit., p.266.

	Navarra	(06-09-1702).		los tercios de Navarra. Diputado.
Echarri Irurzun, José Antonio	Puente la Reina, Navarra	Marqués de Salinas (14-02-1711).	Caballero de Santiago (1698).	Paje del virrey del Perú. Presidente de la Audiencia del Río de la Plata. Corregidor de Cuzco.
Eslava Monzón, Gaspar	Eneriz, Navarra	Marqués de la Real Defensa (24-04-1760).	Caballero de Calatrava (1743). Comendador encomienda de Alcántara.	Grado de coronel. Hereda los méritos de su tío Sebastián y recibe el título por la defensa que hizo este de Cartagena.
González de Castejón Salazar, Pedro	Tudela, Navarra	Marqués de González Castejón (15-02-1776).	Caballero de Santiago (1763) y de Carlos III (1777). Comendador de Orcheta (1764).	Inspector general de Marina. Comandante jefe de la expedición a Argel. Secretario de la Secretaría del Despacho de Marina.
Goyeneche Irigoyen, Juan Francisco	Arizcun, Navarra	Marqués de Ugena (21-09-1735).	Caballero de Santiago (1715).	Intendente del ejército. Asentista. Dueño de casa de Comercio. Mayordomo de la reina madre Mariana de Neoburgo y del rey.
Heros Herrán, Juan Francisco	Molinar, Carranza (Vizcaya)	Conde de Montarco de la Peña de Badija (03-12-1789).	Caballero de Carlos III (1789).	Fiscal del Consejo de Hacienda. Superintendente de las fábricas de cristales. Consejero del C. de Estado (josefista).
Huarte Escudero, Diego <sup>252</sup>	Tudela, Navarra	Marqués de Huarte (14-02-1796).		Teniente coronel de infantería.
Hurtado de Amezaga, Baltasar	Bilbao, Vizcaya	Marqués de Riscal Alegre (20-03-1708).	Caballero de Santiago (1689). Comendador de Almendralejo (1709).	Teniente general. Gentilhombre de manga del príncipe de Asturias.
Idiáquez Eguía, Juan	Azcoitia, Guipúzcoa	Duque de Granada de Ega (29-03-1729).	Caballero de Santiago (1708). Comendador de Yeste y Taibilla (1708).	Teniente general. Gentilhombre de cámara del rey. Sumiller y ayo del príncipe de Asturias.
Iñiguez Eraso Juan Miguel <sup>253</sup>	Tafalla, Navarra	Marqués de Villafranca de Ebro (12-05-		Arrendador principal de las rentas del

<sup>251</sup> AHN. Consejos Suprimidos. Decretos de concesión de títulos de Castilla y grandezas de España (1701-1716), leg. 8976. Fichoz.

AHN. Universidades, leg. 666-1. Exp. 20. AHN. Inquisición, lib. 414. Registro del Inquisidor General Vidal Martín. CADENAS LÓPEZ, A. M.: *Elenco de grandezas y títulos nobiliarios españoles*. Hidalguía, 1990, p. 414. Fichoz.

<sup>253</sup> CADENAS LÓPEZ, A. M.: *Elenco de grandezas y..., op. cit.*, p. 928. Fichoz.

		1703).		obispado de Pamplona.
Iriberrí Goyeneche, Tomás	Maya, Navarra	Marqués de Valbuena (20-02-1732).	Caballero de Santiago (1715).	Tesorero general de la Tesorería. Consejero de Hacienda.
Iturralde Gamio, Juan Bautista <sup>254</sup>	Arizcun, Navarra	Marqués de Murillo del Cuende (02-11-1739).		Casa de Comercio Iturralde. Asentista, socio de Juan Goyeneche. Gobernador del Consejo de Hacienda.
Jiménez de Tejada Eslava, Pedro Gregorio <sup>255</sup>	Funes, Navarra	Marqués de Ximénez de Tejada (31-07-1794).	Caballero de San Juan de Malta.	Vecino de Pamplona.
Laguardia Fernández, Francisco	Lanciego, Álava	Marqués de Castillejos (17-12-1769).	Caballero de Calatrava (1750).	Delegado de comercio de Cádiz. Alguacil de la Inquisición.
Larrea González-Hermoso, José <sup>256</sup>	Vitoria, Álava	Conde de Larrea (1723).		Hidalgo en Navarra.
Lizundia Echevarria, Domingo <sup>257</sup>	Elgoibar, Guipúzcoa	Marqués del Real Agrado (20-08-1765).		Tesorero de la renta del tabaco en Cuba.
López Dicastillo, Mateo	Dicastillo, Navarra	Conde de la Vega del Pozo (25-04-1705).	Caballero de Calatrava (1678).	Consejero del C. de Navarra. Vocal de la Junta de Com. y Mon. Consejero Camarista de Castilla.
Llano De la Cuadra, José Agustín	Musquiz, Vizcaya	Marqués de Llano (23-04-1772).	Caballero de Santiago (1741).	Secretario del Consejo de Estado y Guerra. Alcalde de la Mesta. Embajador.
Llano De la Cuadra, Sebastián	Musquiz, Vizcaya	Conde de Sanafe (08-08-1787).	Caballero de Carlos III (1772).	Accionista del Banco de San Carlos. Embajador. Consejero del Consejo de Estado.
Llano San Ginés, Francisco Antonio <sup>258</sup>	Galdames, Vizcaya	Conde de Torre Alegre (1781).		Socio fundador de la Compañía Uztariz San Ginés. Capitán de carabineros, un regimiento de caballería de Buenos Aires.
Madariaga Arostegui, Juan Antonio	Busturia, Vizcaya	Marqués de Casa Alta (16-	Caballero de Santiago	Administrador principal de correos y postas de Cádiz.

<sup>254</sup> AHN. Consejos Suprimidos, lib. 736/f. 235 r. CARO BAROJA, J.: *La hora navarra del siglo...*, op. cit., p. 437. GARCÍA GAINZA, M. C.: «Economía, devoción y mecenazgo en Juan Bautista de Yturralde», en GARCÍA GAINZA, M. C.: *Juan de Goyeneche y su tiempo. Los navarros en Madrid*. Gobierno de Navarra, Pamplona, 1999, pp. 161-224. Fichoz.

<sup>255</sup> CADENAS LÓPEZ, A. M.: *Elenco de grandezas y...*, op. cit., p. 975. Fichoz. AHN. Órdenes Militares. Casamiento. Calatrava. Expediente 360.

<sup>256</sup> FELICES DE LA FUENTE, M. M.: *La nueva nobleza titulada...*, op. cit., p. 439. Fichoz.

<sup>257</sup> AHN. Consejos Suprimidos, lib. 627. ZABALA MELÉNDEZ, M. (dir.): *Historia española de los títulos concedidos en Indias*. 3 vols. Editorial Nobiliaria Española, Madrid, 1994, p.828. Fichoz.

<sup>258</sup> AGS. Ozanam. RUIZ RIVERA, J.: *el consulado de Cádiz. Matrícula de comerciantes. 1730-1823*. Diputación Provincial, Cádiz, 1988. MARTÍNEZ RUIZ, J.: *Catálogo general de individuos de la RSVAP (1765-1793)*. San Sebastián, 1985. Edición facsimil conmemorativa del II centenario de la muerte del fundador de la RSVAP, pp. 106.

		02-1775).	(1758).	Consejero de Hacienda.
Mendinueta Musquiz, Jerónimo <sup>259</sup>	Elizondo, Navarra	Conde de la Cimera (09-10-1795).		Gentilhombre de cámara del rey. Tesorero del ejército de Mallorca. Director de las encomiendas de las ordenes militares
Miguel Goyeneche <sup>260</sup>	Navarra	Conde de Goyeneche (antes de 1793).		
Moyua Ubilla, Fernando <sup>261</sup>	Vergara, Guipúzcoa	Marqués de Rocaverde (28-05-1701).		Diputado general de Guipúzcoa.
Murua Eulate, Martín José	Vergara, Guipúzcoa	Conde del Valle (25-03-1798).	Caballero de Carlos III (1790).	Diputado general de Guipúzcoa.
Muzquiz Aldunate, Luis Antonio	Viana, Navarra	Conde de Torremuzquiz (30-10-1795).	Caballero de Carlos III (1792).	Oidor de la Audiencia de Guadalajara. Alcalde de Casa y Corte. Consejero del Consejo de Indias.
Muzquiz Goyeneche, Miguel	Elvetea, Navarra	Conde de Gausa (02-07-1783).	Caballero de Santiago (1743). Caballero de Carlos III (1783).	Secretario del Despacho de Hacienda y de Guerra. Accionista del Banco de San Carlos.
Orbe Larreategui, Andrés Agustín <sup>262</sup>	Hermua, Vizcaya	Marqués de Valdespina (1736).		Por los méritos de su tío Andrés Orbe. Inquisidor general. Gobernador del Consejo de Castilla.
Orendain Azpilcueta, Juan Bautista	Segura, Guipúzcoa	Marqués de la Paz (22-06-1725).	Caballero de Santiago (1730). Comendador de Segura de la Sierra (1729).	Paje de bolsa de José Grimaldo. Secretario del Despacho de Hacienda y de Estado.
Ortiz de Urbina Ruiz de Zurbano, Bartolomé <sup>263</sup>	Vitoria, Álava	Marqués de la Alameda (16-12-1761). Comendador de		Administrador de la Aduana de Vitoria. Comercio. Tesorero del obispado

<sup>259</sup> AGS. Ozanam. AHN Consejos Suprimidos, lib.739. AHN. Estado Carlos III, exp. 946, 10v. Consejos, lib, 2753. A.1795. N.22. CADENAS LÓPEZ, A. M.: *Elenco de grandezas y...*, op. cit., p. 273. Fichoz.

<sup>260</sup> AGS. Dirección General del Tesoro, DGT, inv. 24, leg. 98. Fichoz. Referencia: 20996. AHN. Consejos 27349. Expediente 8. Fichoz.

<sup>261</sup> CADENAS LÓPEZ, A. M.: *Elenco de grandezas y...*, op. cit., p. 680. VALGOMA G. FINESTRAT, BARÓN DE: *Real Compañía de Guardias Marinas y colegio naval. Catálogo de pruebas de aspirantes*. 7 vols. Instituto Histórico de Marina, Madrid, 1943- 1956, pp. 925. Fichoz. AHN. Consejos. L.2757.F.3. Fichoz.

<sup>262</sup> AHN. Consejos, leg. 8977 y leg. 624. GAYTÁN DE AYALA ARTAZCOZ, A.: «Parientes mayores de Guipúzcoa: señores del palacio casa-fuerte de Murguía». *Revista Internacional de Estudios Vascos*, XXV. Sociedad de Estudios Vascos, 1934, pp. 360-384. FELICES DE LA FUENTE, M. M.: *La nueva nobleza titulada...*, op. cit., p. 449. AHN. Consejos, lib. 2753. A.1736. N.7. Fichoz.

<sup>263</sup> AHN. Consejos, lib. 627. CADENAS Y VICENT, V.: *Caballeros de la Orden de Alcántara... op. cit.*, p. 299. VIDAL ABARCA, J.: *Escudos de Vitoria. Edificios civiles. 1.ª parte*. Boletín de la Institución Sancho el Sabio, 1980, pp. 9-179. URQUIJO, M. (dir.): *Diccionario biográfico de los diputados*

		Zorita y de Portezuelo.		de Calahorra. Diputado General de Álava.
Pando Bringas, Antonio	San Miguel de Ahedo, Vizcaya	Conde de Villapaterna (09-11-1746).	Caballero de Calatrava (1731).	Superintendente del Real Giro. Superintendente de la fábrica de Segovia.
Ripa Jaureguizar, Miguel Fermín	Arrayoz, Navarra	Marqués de Jaureguizar (1748).	Caballero de Santiago (1744).	Capitán. Contador principal del Ejército y Principado de Cataluña.
Ripalda Marichalar, Esteban	Gorritz, Navarra	Conde de Ripalda (1699). Grande de España (07-03-1724).	Caballero de Calatrava (1708). Comendador de Molinos y Laguna Rota (1711).	Maestre de campo de las milicias de Sevilla. Intendente general del ejército de Andalucía.
Sarria Paternina, Francisco <sup>264</sup>	Vitoria, Álava	Conde del Vado, Navarra (12-03-1743).		Diputado general de Navarra. Subdelegado de Estafetas de Vitoria.
Salcedo Aguirre, M <sup>a</sup> Antonia <sup>265</sup>	Pamplona, Navarra	Marquesa de Montehermoso (14-12-1714).		Aya del príncipe Luis y del infante Carlos. Dama de la reina.
San Cristóbal Eguiarreta, Julián	Viana, Navarra	Conde de San Cristóbal (11-09-1790).	Caballero de Carlos III (1776).	Mayordomo de semana del rey. Teniente de fragata. Asesor general de Marina.
Ubilla Estrada Miguel <sup>266</sup>	Fuente-rrabía, Guipúzcoa	Marqués de Santa Sabina (17-01-1708).	Caballero de Santiago (1676).	Contador del Tribunal de Cuentas de México. Gentilhombre de boca del rey.
Urquiola Echamendi, José <sup>267</sup>	Mondragón, Guipúzcoa	Marqués de Santiago de la Laguna (20-11-1727).		Dueño de minas en Zacatecas. Compra: coronel de infantería y título.
Ursua Arizmendi, Martín	Arizcun, Navarra	Conde Lizarraga-Bengoia (1703).	Caballero de Santiago (1700).	Cónsul del consulado de México. Presidente de la Audiencia de Manila.
Uztariz Gaztelu, Juan Bautista	Narbarate, Navarra	Conde de Reparaz (13-12-1763).	Caballero de Santiago (1756).	Mercader en Cádiz. Socio fundador de la Compañía Uztariz. Accionista en el Banco de San Carlos. Asiento en Cortes de Navarra.

*generales, consultores y secretarios del gobierno de Álava (1800-1876)*. Diputación Foral de Álava, 2004, p. 374. Fichoz.

<sup>264</sup> AGS. GM, leg. 2281. AHN. Consejos, lib. 624. Estado, leg. 6392. VÁZQUEZ DE PRADA, V. (dir); USUNARRIZ GARAYOA, J. M.; GARCÍA BOURRELLIER, R.; SOLBES FERRI, S.: *Las Cortes de Navarra desde su incorporación a la Corona de Castilla. Tres siglos de actividad legislativa. I 1513-1621; II 1624-1829*. 2 t. Eunsa, Pamplona, 1993, pp. 1513-1621 y 1622-1829. T.II, p. 558. Fichoz.

<sup>265</sup> VIDAL ABARCA, J.: *Linajes alaveses. Los Aguirre: Marqueses de Montehermoso*. Institución Sancho el Sabio, Vitoria-Gasteiz, pp. 184-244. AHN. Consejos, lib. 2753. A.1708. N. 109. Fichoz.

<sup>266</sup> AGI. Títulos de Castilla, leg. 11, registro 5, f. 7r. AHN. Consejos, leg. 8976, exp.2. HAMER FLORES, A.: *El secretario del Despacho de Estado don Antonio de Ubilla y Median. Su vida y obra (1643-1726)*. Tesis doctoral. Universidad de Córdoba, Córdoba, 2013.

<sup>267</sup> AHN. Consejos, leg. 8977. FELICES DE LA FUENTE, M. M.: *La nueva nobleza titulada..., op. cit.*, p. 311. Fichoz.

Uztariz Micheo, Juan Agustín <sup>268</sup>	Narbarte, Navarra	Marqués de Echandia (13-03-1763).		Mercader en Cádiz. Socio fundador de la Compañía Uztariz.
Veitia Renteria, José <sup>269</sup>	Baquio, Vizcaya	Marqués del Real Socorro (18-03-1770).		Dueño de ingenios azucareros en Cuba.
Viana Sáenz de Villaverde, Francisco Leandro	Lagrán, Álava	Conde de Tepa (03-10-1775).	Caballero de Carlos III (1780).	Fiscal de la Audiencia de Manila. Oidor de la Audiencia de México. Delegado del Consejo de Indias en el Banco de San Carlos.
Zárate Murga, Diego	Salinas de Añana, Álava	Marqués de Montesacro.	Caballero de Santiago (1706).	Vocal de la Junta del Comercio y Moneda. Asentista. Gentilhombre de cámara.
Zuloaga Moyua, Gabriel José <sup>270</sup>	Fuente-rrabia, Guipúzcoa	Marqués de Torrealta (1744).		Comandante general de Guipúzcoa. Gobernador y capitán gen. de Venezuela. Consejero de Guerra.

Hemos identificado 64 títulos nobiliarios otorgados por los reyes a hombres de las provincias vascas y Navarra en el siglo XVIII, que suponen el 7,5 % de los 849 títulos que cuantifica Enrique Soria y que tomamos de referencia.<sup>271</sup> No es una cifra elevada si la comparamos con los hábitos, por cuanto los 637 hábitos conseguidos por vascos y navarros, respecto a los 5650 hábitos de toda la monarquía, suponen el 11,2 %. No cabe duda de que vinieron a incrementar significativamente el selecto grupo de la nobleza titulada, en un territorio de hidalgos más que de nobles.

CUADRO 3. Cadencia de las concesiones de nuevos títulos a vascos y navarros en el siglo XVIII<sup>272</sup>

Reinados	Álava	Guipúzcoa	Vizcaya	Navarra	Total	Al año
Felipe V (1701-1746)	3	8	6	16	33	0,71
Fernando VI (1747-1759)			1	2	3	0,23
Carlos III (1760-1788)	3	1	5	9	19	0,65
Carlos IV (1789-1808)		1	2	6	9	0,45
Total	<b>6</b>	10	14	33	64	0,59

<sup>268</sup> AHN. Consejos, lib. 627. AGS. Ozanam. Fichoz.

<sup>269</sup> AHN. Consejos, lib. 628. ÁLVAREZ BARRIENTOS, J.; IMÍZCOZ, J.M.; ARANBURUZABALA, Y. Edición, introducción y notas..., *op. cit.*, p. 204. Fichoz.

<sup>270</sup> AHN. Consejos, lib. 624. AGS. GM, leg. 18645. Inv.2, leg. 29. Inv.2, leg.39. AGS. Ozanam. MAGDALENO, R. (dir); PEÑA, J. M; BORDONAU, M; PLAZA, A.: *Catálogo XX del Archivo General de Simancas. Títulos de Indias*. XV. Valladolid, Patronato Nacional de Archivos, 1954, p. 375.

<sup>271</sup> SORIA MESA, E.: *La nobleza en la España moderna. Cambio y continuidad*. Marcial Pons Historia, Madrid, 2007, p. 51.

<sup>272</sup> Cuadro de elaboración propia a partir de las fuentes citadas.

Como muestra el cuadro 3, los hombres de Navarra obtienen el mayor número de títulos, superando a las tres provincias vascas juntas, es realmente llamativo. Teniendo en cuenta que la duración de los reinados es diferente, y el número de mercedes también, el ritmo de concesiones de los títulos es mayor en el reinado de Felipe V situándose levemente por encima del ritmo de las concesiones otorgadas por Carlos III y, en mayor medida, de las otorgadas por Fernando VI y Carlos IV.

Las vías que permitieron el acceso a la nobleza titulada, como señala Felices de la Fuente, fueron varias.<sup>273</sup> Entre estas vías queremos destacar la venta directa desde la Corte a cambio de renunciar a deudas que se tuvieran contra la Real Hacienda, por medio de instituciones religiosas y monasterios; a través de los cabildos municipales de las ciudades y por compraventa privada entre particulares, generalmente miembros de la aristocracia cercanos al rey. No obstante, el sistema más clásico fue el de la financiación de unidades militares de nueva leva, la financiación de obras públicas y las ventas entre particulares.<sup>274</sup>

La procedencia del capital que lo hacía posible podía ser de peninsulares e indios pertenecientes a las élites económicas pujantes vinculadas al mundo del comercio, los negocios, la explotación agraria y minera o a las oligarquías municipales. A la monarquía le hacía falta dinero, dinero que se traducía en méritos y servicios; por ello, formar parte de las redes de poder e influencia era primordial.<sup>275</sup> Evidentemente, el abono de una cuantía por la obtención de un título no se hacía por vía directa, pero se ha podido constatar en algunos casos que, por las mismas fechas en que el rey emitía el decreto ejecutivo que otorgaba la merced, había tenido lugar, por parte del agraciado, un desembolso que, posiblemente, constituía el verdadero motivo de la concesión.<sup>276</sup> La presencia de financieros y comerciantes entre los nuevos titulados vascos y navarros evidencia la implicación del dinero en la obtención de la gracia real.

Ocho hombres obtienen hábito, encomienda y título, estos son:

---

<sup>273</sup> FELICES DE LA FUENTE, M. M.: *La venta privada de...*, op. cit., pp. 695-711; *La Cámara de Castilla...op. cit.*, pp. 261-286; *La nueva nobleza titulada...*, op. cit. ANDÚJAR CASTILLO, F; FELICES DE LA FUENTE, M. M. (coord.): *El poder del dinero. Venta de...*, op. cit.

<sup>274</sup> FELICES DE LA FUENTE, M. M.: *La venta privada de títulos nobiliarios... op. cit.*, pp. 695-711.

<sup>275</sup> IMÍZCOZ, J.M.: «Élites administrativas, redes cortesanas y...», op. cit., pp. 11-30.

<sup>276</sup> FELICES DE LA FUENTE, M. M.: *La Cámara de Castilla...*, op. cit., pp. 679-684.



José Basilio Aramburu Atorrasagasti (Tolosa), I conde de Villafuertes. Obtuvo el título en 1744 por los méritos militares en la guerra de Austria contra el reino de Saboya, pero se hizo efectivo en su sobrino y heredero Miguel Aramburu Plaza en 1758; caballero de Calatrava en 1747, comendador de la encomienda del Peso Real en 1747 y militar de amplia trayectoria y abultada hoja de servicios.

José Armendáriz Perurena (Pamplona), caballero de Santiago en 1699, comendador de la encomienda de Montizón y Chiclana en 1711 y I marqués de Castelfuerte en 1711. Militar y virrey del Perú.

Gaspar Eslava Monzón (Enériz), caballero de Calatrava 1743, comendador de una encomienda de Alcántara (desconocemos su nombre y fecha) y I marqués de la Real Defensa en 1760. Militar, virrey de Nueva Granada.

Pedro González de Castejón Salazar (Tudela), caballero de Santiago en 1763, comendador de Orcheta en 1764, marqués de González Castejón en 1776 y caballero de Carlos III en 1777. Militar y marino.

Baltasar Hurtado de Amezaga Unzaga (Bilbao), caballero de Santiago en 1689, I marqués de Riscal Alegre en 1708 y comendador de Almendralejo en 1709. Militar de tradición familiar y dilatados servicios en los tercios de Flandes.

Juan Idiáquez Erguía (Azcoitia), caballero de Santiago en 1708, comendador de Yeste y Taibilla en 1708 y duque de Granada de Ega en 1729. Militar y cortesano.

Juan Bautista Orendain Azpilcueta (Segura), marqués de la Paz en 1725, comendador de Segura de la Sierra en 1729 y caballero de Santiago en 1730. Alto funcionario y político.

Esteban Joaquín Ripalda Marichalar Ureta (Arrayoz), I conde de Ripalda en 1699, caballero de Calatrava en 1708, comendador de Molinos y Laguna Rota en 1711 y grande de España en 1724. Militar y administrador.

Las mayores distinciones y honores del reyen el siglo XVIII recayeron en siete militares y un burócrata. Uno procedía de Vizcaya, tres de Guipúzcoa y cuatro de Navarra. En este caso, ninguno de Álava. Asimismo, queremos subrayar que, de los 64 titulados, 40 también obtienen un hábito, y de estos caballeros, 3 logran el título antes que el hábito, 6 en mismo año y los restantes después del hábito. De manera que la obtención de hábitos y cruces es un elemento que potencia la consecución del título en el 54,3 % de los casos. Esta proporción indica su importancia en la carrera por el título, pero no es determinante. Los hombres que obtienen las tres mercedes, siguen el *cursus honorum* graduado de hábito, encomienda y título en cuatro de los ocho casos. Queremos destacar a un hombre que, además del título, obtuvo dos condecoraciones: Miguel Muzquiz Goyeneche, secretario de Estado de Hacienda y de Guerra. No obstante, el hombre que acumuló más símbolos y dignidades reales fue el citado Pedro González Castejón: hábito, cruz, encomienda y título.

En el cuadro 4 mostramos la actividad principal que desarrollan los titulados, teniendo en cuenta que estos hombres combinaban diferentes actividades, tanto en el Ejército y la Administración como en el ámbito de los negocios personales o familiares, en el comercio o en las finanzas.<sup>277</sup>

CUADRO 4. Carreras de los nuevos titulados vascos y navarros (1700-1808)<sup>278</sup>

	<b>Ejér</b>	<b>Mari.</b>	<b>Adm.</b>	<b>Com.</b>	<b>Finan.</b>	<b>Corte</b>	<b>C. Loc</b>	<b>Clero</b>	<b>Sin dat.</b>	<b>Total</b>
Álava			2	2	1				1	<b>6</b>
Guipúzcoa	3		2	2			2			<b>9</b>
Vizcaya	2		7	4			1	1		<b>15</b>
Navarra	8	2	8	5	5	2	1		2	<b>33</b>
Hendaya					1					<b>1</b>
<b>Total</b>	<b>13</b>	<b>2</b>	<b>19</b>	<b>13</b>	<b>7</b>	<b>2</b>	<b>4</b>	<b>1</b>	<b>3</b>	<b>64</b>

Observamos que las carreras de los titulados están más diversificadas que las de los caballeros comendadores, que masivamente tienen sus empleos en el Ejército. En el caso de los titulados, la carrera burocrática o político-administrativa es la vía que proporciona un mayor número de títulos en detrimento del Ejército. Pero lo que resulta

<sup>277</sup> Son hombres que combinan distintas dedicaciones que, al amparo de los lazos familiares y bajo una exitosa política de colocación, un interés común y las redes de relaciones privilegiadas, alcanzaron altos cargos y dignidades, como se ha puesto de manifiesto en IMÍZCOZ BEUNZA, J. M.; GUERRERO ELECALDE, R. : «Familias en la Monarquía...», *op. cit.*, pp. 177-238.

<sup>278</sup> Cuadro de elaboración propia a partir de las fuentes citadas.

llamativo es el acceso de los hombres del comercio a los títulos. Hombres con empresas comerciales a gran escala que, en ocasiones, actúan como financieros o asentadores de la Monarquía, por lo que obtienen los máximos honores por parte del rey.

En este sentido, debemos mencionar a los baztaneses Juan Fermín Aycinena, Miguel Arizcun Mendinueta, Juan Francisco Goyeneche y Juan Bautista Iturralde Gamio; Juan Uztariz Gaztelu y Juan Uztariz Micheo de Narbarte, en el Alto Bidasoa; José Aldaz Aguirre, de Pamplona; Fermín Apesteguía de Larraga; Antonio Aguado Delgado, de Corella, y José Araiz Eza Gaztelu, de Tudela.

También a los comerciantes vizcaínos, Juan Baquijano Beascoa, Lucas Careaga Sáenz, Francisco Antonio Llano y José Veitia. El guipuzcoano José Urquiola Echamendi, al alavés Bartolomé Ortiz de Urbina y al fronterizo Simón Aragorri Olavide.

No todos tuvieron la misma capacidad financiera, pero el capital acumulado puesto al servicio de la Corona hizo posible la promoción y el ascenso social hasta alcanzar el máximo honor.<sup>279</sup> El número de títulos adquiridos por los navarros pone en evidencia el éxito de este colectivo basado en la eficacia de las redes familiares y en las relaciones privilegiadas, como se ha visto para el caso baztanés.

El fronterizo Simón Aragorri es el caso del hombre de comercio que utiliza sus ganancias realizando préstamos a modo de «banca privada» que le permitieron acumular fortuna, relaciones y honores.

No todos tuvieron la misma capacidad financiera, pero la actividad comercial, unida a las finanzas de la Corona, proporcionaron riquezas y posibilidades de desarrollar exitosas carreras a la red de familiares, carreras encaminadas al ascenso social, como se ha visto para el caso baztanés.<sup>280</sup>

Por otro lado, la cercanía al monarca está confirmada en el caso de 10 nuevos titulados que disfrutaban de empleos palatinos, de los cuales la mitad sigue la carrera de las armas y son gobernadores, capitanes generales o comandantes.

---

<sup>279</sup> IMÍZCOZ BEUNZA, J. M.; GUERRERO ELECALDE, R.: «Negocios y clientelismo político. Los empresarios norteños en la economía de la monarquía borbónica», en SUÁREZ VALDÉS, J. O. (ed.): *Empresas y empresarios en el norte de España (siglo XVIII)*. Trea, Gijón, 2012, pp. 331-362. AQUERRETA, S.: *Negocios y finanzas en el siglo XVIII: La familia Goyeneche*. Eunsa, Pamplona, 2001.

<sup>280</sup> AQUERRETA, S.: *Negocios y finanzas...*, *op. cit.* IMÍZCOZ BEUNZA, J. M.; GUERRERO ELECALDE, R.: «Negocios y clientelismo político. ...», *op. cit.*, pp. 331-362.

Nos llama la atención Simón Aragorri Olavide que nació en Hendaya en 1725. Hijo de Nicolás Aragorri (Hendaya, 26-12-1696) y de Jeanne Olavide Michelena (Ainhoa, 16-08-1702) —familia de armadores de San Juan de Luz que, entre otras actividades salían a la captura de la ballena—, Simón fue el fundador de la compañía de comercio que llevaba su nombre, diversificada en varios negocios: importación de coloniales y distribución en el mercado europeo, comercio de granos, lana, seda, café, aceite y de índigo, entre otros. Intervenia masivamente en el mercado de letras de cambio, a pesar de que no figuraba como banquero en los anuarios comerciales. Prestó dinero a importantes agentes diplomáticos y consulares extranjeros en España, como Boyetet, cónsul de Francia; el marqués de Ossun, embajador también de Francia; el cónsul de Inglaterra; el embajador de Rusia, Zinoviev, y el ministro de Viena en Lisboa, entre otros. Asimismo, impuso importantes créditos contra varios agentes de la Administración real, como Antonio Ricardos, Manuel Flores y Juan Felipe Castaños. Igualmente, contra varios miembros de la aristocracia española, como Crillon, Revillagigedo, Fernán Núñez, etc. Para sus negocios utiliza como hombre de confianza a su hermano Martín, que vive toda la vida a su sombra, y a Jerónimo Retortillo como testaferro.<sup>281</sup> Por medio de este último realizó los asientos de la provisión de alquitrán para la Marina y de hierro para los arsenales del Ferrol, Cádiz y Cartagena en 1760. A través de su casa de comercio, realiza importantes compras de granos en el extranjero, por lo que se convierte en una de las mayores de España en este campo y uno de los principales negociantes de grano del país. En 1764 ocupó el cargo de director del Pósito de Madrid. Al año siguiente, es nombrado vocal de la Junta Extraordinaria de Indias, al tiempo que es el asentista de la provisión de víveres para la Marina. A partir de estos momentos empieza a recibir mercedes y honores de la Corona, pues pasa a ser consejero del Consejo de Hacienda y obtiene el título de marqués de Iranda de la mano de Carlos III el 9 de enero de 1769. La obtención de tan alta dignidad no le hace apartarse de su

---

<sup>281</sup> Valerse de oficiales de sus casas para colocarlos al frente de los arrendamientos, para «proteger el nombre de los verdaderos arrendatarios, se constata en números contratos de los hombres de negocios. Las hipótesis sobre las razones que los hombres de negocios se valían de hombres de paja para hacerse con los asientos, pueden ser varias: el propio sistema de pujas para hacerse con los contrataos y hacerse con varios negocios, también puede esgrimirse que cuando eran compañías mercantiles las que se hacían con un contrato el que figuraba como “propietario” del mismo podía ser un miembro de ellas que no necesariamente tenía por qué ser el que mayor participación tuviera en dicha compañía. En todo caso, una vez que una compañía o un hombre de negocios se valían de un testaferro para conseguir un contrato, el procedimiento a seguir debía ser un acuerdo entre las partes, pero sellado en un documento privado». ANDÚJAR CASTILLO, F.: «Negocios privados, cargos públicos: el recurso a testaferros en la etapa del cambio dinástico». *Tiempos Modernos: Revista Electrónica de Historia Moderna*, vol. 8, 30. Asociación Tiempos Modernos, 2015, 18 pp.

negocio, ya que en julio de ese mismo año crea una fondería en Rentería, con puerto y canal, financiada con los beneficios obtenidos en los asientos para la Marina durante la guerra de los Siete años. Esta fondería significa la introducción en España de las técnicas de laminado con rollos. De nuevo, durante los años 1770 y 1771 es el asentista de la provisión de víveres para la Real Armada, y en 1772 es el abonador de Felipe Chone, también asentista y vecino de Bilbao, en el asiento de provisión de la Real Armada. En 1777 contrae matrimonio en Madrid con la Josefa Torre González de Castañeda, de ascendencia vizcaína, viuda de Fernando de Llano Hernández, caballero de Santiago, tesorero general de las Arcas de las Sisas Generales y Rentas municipales de Madrid, pagador de la superintendencia de Juros en ausencia de Narvarte o del marqués de Iturrieta, y vocal de la junta de accionistas de la Compañía de la Habana.<sup>282</sup> Sebastián, el día de su boda, declaró disponer de una fortuna de casi veinte millones de reales, esencialmente en valores inmobiliarios, pero el 40 % como consecuencia de créditos contra casas de comercio y letras de cambio. Su esposa aporta al matrimonio su fortuna personal, que consiste en casi diez millones de reales, fortuna constituida esencialmente en rebaños de ovejas y bienes inmobiliarios. Josefa fue una de las más importantes propietarias de ovejas de Madrid al disponer de en torno a 20000 cabezas. Estos rebaños fueron un magnífico complemento a la actividad de la Casa Aragorri, también especializada en el comercio de la lana.<sup>283</sup>

El marqués de Iranda también intervino en la industria del hierro vasco. En torno a 1769 adquirió del Ayuntamiento de Rentería parte de la ferrería de Renteriola, donde instaló una fandería que causó la admiración de los industriales de la época, que la calificaban de avanzada. Para aplicar los últimos avances, Aragorri trajo a maestros de la elaboración del hierro de Alemania. En torno a 1790 compró una fábrica de anclas en San Sebastián.<sup>284</sup>

---

<sup>282</sup> Hombre perteneciente a la red de los encartados, encabezados por Sebastián de la Cuadra, quien le deposita fondos para la construcción de la iglesia de San Juan Bautista de Somorrostro y que se encarga, por el conducto de Juan Ventura Arechaga, de enviarlos al hermano de Sebastián, Nicolás de la Cuadra. Fichoz. Referencia 7917. AHN. Órdenes Militares. Santiago. Expediente 4725. Órdenes Militares. Casamiento. Santiago. Expediente 10441.

<sup>283</sup> Fichoz.

<sup>284</sup> José Ignacio Gamón la describe así: «Es máquina que consta de diversas ruedas, grandes y pequeñas, obre el agua, y de otros miembros de mucho artificio y primor que, con cilindros y cortantes, hiende, corta, ensancha, tira y adelgaza el hierro, cobre, etc. Los cortantes cortan en la operación desde tres a once líneas españolas en cuadro y los cilindros adelgazan, ensanchan y alargan de media a doce líneas de grosor, de seis a ochenta y cuatro líneas de ancho y de uno a veinte pies de largo, las diferentes especies de metal que se les presentan. En veinticuatro horas tira y corta esta máquina de cincuenta a sesenta quintales de hierro, y en sola esta operación de tirar en fino o muy delgado de veinticinco a treinta quintales, en lo que gasta de treinta a cuarenta quintales de carbón de piedra, según fuere su calidad,

La residencia de Simón Aragoirri fue el centro de uno de los círculos más concurridos de la Corte. A su tertulia acudían habitualmente ministros, cónsules extranjeros, oficiales de las secretarías del Despacho, literatos, consejeros generales, etc. Entre otros, José M.<sup>a</sup> Zuaznavar, Bernardo de Iriarte, Manuel Lardizábal, el consejero de Guerra, Miguel de Gálvez, el general Antonio Ricardos, el marqués de Bajamar o el cardenal Lorenzana, obispo de Toledo. Reuniones en las que también se encontraban destacados miembros de su parentela, principalmente militares de alta graduación. Su mujer, doña Josefa de la Torre, era prima del teniente general marqués de Torremanzanal, futuro secretario del Despacho de Guerra. En esta parentela se hallaban entroncadas familias como los Aragoirri, Las Casas, O'Reilly, con ramificaciones de La Cuadra, Mollinedo, Urrutia, etc., familias que dieron, a lo largo del siglo, abundantes carreras en el Ejército y en los más altos cargos de la monarquía. Figuras relevantes como Simón de las Casas Aragoirri, embajador en Londres, su sobrino Pedro Pablo O'Reilly de las Casas o su propio hermano Luis, capitán general de Cádiz y antiguo gobernador de Cuba. Los O'Reilly formaban parte de las familias de origen irlandés que destacaron especialmente en carreras militares.

También acudían importantes militares de su parentela, entre los que destacaban Luis de las Casas y Aragoirri, sobrino del marqués de Irlanda, teniente general de los reales ejércitos y comandante general de la isla de Cuba; el conde O'Reilly, capitán general de Andalucía e inspector general de la infantería de España e Indias, casado con doña Rosa de Las Casas y Aragoirri, natural de San Sebastián. Su hermano, el teniente general don Domingo de O'Reilly, fue gentilhombre de cámara al servicio del infante don Antonio. También hemos de señalar al teniente coronel don Gonzalo O'Farril, futuro teniente general y ministro de Guerra josefista, así como a Javier Castaños Aragoirri, futuro capitán general y duque de Bailén, Francisco Antonio Escarano Torres,

---

ocupando para todo siete hombres, a saber: un maestro, hornero, tirador, recibidor en el cortante, conductor a la plazuela, aprendiz y un carpintero continuo sobre la máquina. Esta es la primera en España y única en la especie de doble, llamada así porque tiene dos hornos de reverberación, de los cuales siempre arde el uno. Puede duplicar sus operaciones por medio del segundo horno de resguardo y de otros tres oficiales con proporcional aumento de carbón. La utilidad grande de esta hendería es disponer y aprontar el hierro para diferentes usos, particularmente para clavetería de toda especie y para arcos de cubos, pipería y vasijería, ahorrando muchísimo tiempo, carbón y operarios, respecto de los modos regulares de prepararlo. Pertenece al Marqués de Irlanda que lo ha erigido con maestros y operarios que ha conducido de Alemania». GAMÓN, J. I.: «La industria del hierro en Guipúzcoa a mediados del siglo XVIII». *Yakintza. Revista de Cultura Vasca*, 18, noviembre-diciembre, 1 de 1935. Diputación Provincial, Sociedad de Estudios Vascos, Donostia-San Sebastián, 1935. En la Fandería se llegó a obtener semanalmente 45 000 libras de cortado, de tres a siete líneas cuadro; 25 000 de flejes, de una a dos líneas de grueso y nueve a quince pies de largo; habiendo llegado a contar, en alguna semana de invierno, 55.000 libras de tiradillo y 30.000 de flejes. Fausto AROCENA. [Disponible en <http://www.euskomedia.org/>].

secretario de la Embajada de España en Londres, el cónsul de Suecia, los ministros de Venecia y Holanda y el político y diplomático Bernardo Iriarte.<sup>285</sup>

La extensión de las redes familiares y sociales, sumada a su presencia destacada en diversos centros de poder, muestra el entorno social del que formaba parte Aragorri, entorno compuesto por grupos y figuras que se hallaban especialmente elevadas en el gobierno de la monarquía. Más allá de sus relaciones comerciales y financieras, estos hombres se hallaban muy conectados por vínculos de parentesco, de amistad y de sociabilidad con otros sectores de la Administración, de la economía del Estado y de la cultura, tanto en los círculos de la Corte como en los centros de la monarquía.

Otro importante personaje que visitó la casa de Aragorri fue el geógrafo, astrónomo, humanista, naturalista, explorador y consejero superior de Minas de S. M. el rey de Prusia, Alejandro de Humboldt (Alexander Freiherr von Humboldt). Tal visita se produjo durante su estancia en la Corte en 1799 para gestionar «el viaje a las regiones equinocciales del Nuevo Continente», en compañía de Aimé Bonpland, cuya autorización y términos firma Mariano Luis Urquijo, por voluntad del rey, el 7 de mayo de 1799 en Aranjuez. De esta manera se refería Humboldt de Simón Aragorri cuando comentaba a Kunth cómo había financiado el viaje: «El marqués de Iranda, miembro del Consejo Real de Hacienda y uno de los hombres más distinguidos de Europa, le trata como un padre y facilita todo lo necesario para su viaje».

Asimismo, y con motivo de la financiación del viaje, escribía Humboldt a Gustav Graf von Schlabrendorf para «solicitarle los 8500 ducados que tenía en depósito, con el fin de que se los transfiriera a Abraham Mendelssohn a París, y este, al marqués de Iranda en Madrid, para invertirlos con un 28 % de ganancia en unas consignaciones de México». Unos días más tarde, Humboldt agradecía a David Friedlander el envío de 30 000 reales de vellón al marqués de Iranda y le solicitaba que aclarase con Kunth el envío de otras 20 000 libras. Además, le comentaba las ventajas de su alianza financiera con Iranda, un hombre con mucha influencia en las Indias y entre cuyos parientes y amigos se encontraban personajes como O'Reilly, Las Casas, Gardoqui, etc., «cuyo crédito era muy valioso»<sup>286</sup>

---

<sup>285</sup> IMÍZCOZ BEUNZA, J. M.; BERMEJO MANGAS, D.: «Grupos familiares y redes sociales en la carrera militar. Los oficiales de origen vasco y navarro en el ejército y la marina». *Cuadernos de Historia Moderna*. 41 (2). Universidad Complutense, 2016, pp. 497-538.

<sup>286</sup> PUIG-SAMPER, M. A.: «Humboldt, un prusiano en la Corte del Rey Carlos IV». *Revista de Indias*, vol. LIX, 216. CSIC, 1999, pp. 329-355.

Jesús Astigarraga, que ha analizado su obra escrita, define a Simón Aragoiri como un emblemático representante del grupo de negociantes vascofranceses que supo aprovechar su condición nativa fronteriza para desarrollar un variado conjunto de negocios, de dimensión internacional, basado esencialmente en la intermediación entre España y Francia, así como entre otros mercados europeos. De un perfil similar al de Cabarrus, comerciante, banquero y financiero al mismo tiempo, supo combinar con gran astucia una próspera actividad mercantil con una inserción en los círculos de poder cuyos primeros pasos estuvieron relacionados con su obra *Reflexiones sobre el estado actual del comercio de España*, en la que describía las operaciones comerciales y financieras que le permitieron consolidar una fortuna respetable.<sup>287</sup>

Otro caso interesante, en las antípodas del de Aragoiri, pero que no queremos dejar pasar por alto, es el del título que recae en una mujer, M.<sup>a</sup> Antonia Salcedo Chavarri, marquesa de Montehermoso, nombramiento que se produjo a raíz del paso de Felipe V por Vitoria el 1 de febrero de 1701. En su viaje hasta la Corte, Felipe V y su séquito decidieron pernoctar en Vitoria, en el palacio de la familia Aguirre, teniendo en cuenta las relaciones cortesanas que habían mantenido los miembros de la parentela con la figura del rey. La buena impresión que causó al monarca la ya viuda M.<sup>a</sup> Antonia Salcedo Chavarri determinó que unos años más tarde, en 1707, nombrara a María Antonia aya o gobernadora del futuro Luis I. Ello implicó su traslado a Madrid, donde posteriormente también fue la encargada de cuidar al príncipe Carlos, el que fuera rey de Nápoles como Carlos VII y, después, de España como Carlos III. Cuando la edad del príncipe fue la adecuada, el papel de cuidador pasó a manos de su hijo, Francisco Antonio de Aguirre y Salcedo. La estancia de María Antonia en la Corte durante estos años llevó implícito que sus hijos y algunos de sus nietos se educaran vinculados a ella, disfrutando de la cercanía de la familia real. En su testamento dejaba a su hijo Francisco Antonio el título de Montehermoso y varios mayorazgos, tanto de ella como del que fue su marido, Vicente José Francisco Aguirre Zarate. También «una cruz de oro con cinco diamantes grandes y un libro en el que S. M. aprendió a leer en el que hay puestos algunos renglones y firma de su real mano, con que se dignó regalarme, y una caja de oro guarnecida de diamantes que también fue de S. M.». Asimismo, en el testamento

---

<sup>287</sup> ASTIGARRAGA, J.: «Las “Reflexiones” (1761) de Simón de Aragoiri y la reforma del comercio atlántico español». *Revista de Indias*, vol. LXXIII, 259. Universidad Complutense, pp.759-788.



envía a su hijo Francisco Antonio, entre otras alhajas, «una fresquera de plata que fue del Rey de las Dos Sicilias Don Carlos».

Por su méritos, o por el amor o la mediación de la primera esposa de Felipe V, M.<sup>a</sup> Luisa de Saboya, el 15 de agosto de 1708 le fue concedía la gracia de un título de Navarra, que fue hecho efectivo el 14 de diciembre de 1714.<sup>288</sup> Eligió su palacio de Oyanederra para darle nombre, que fue traducido del euskera al castellano con el nombre de Montehermoso. Su hijo, Francisco Antonio Aguirre Salcedo, II marqués de Montehermoso, heredó, además de los mayorazgos, el asiento y voto en las Cortes de Navarra por el derecho que le concedía el palacio de Viguria. Fue maestre de campo, consejero del Consejo de Indias, alcalde de Vitoria y diputado general de Álava, a la par que mayordomo de semana de la reina Isabel de Farnesio y gobernador del príncipe, como hemos señalado. Su hijo, Felipe Tiburcio Aguirre Ayanz, nacido en Vitoria el 11 de agosto de 1707, fue caballero de Alcántara en 1748 y consejero del Consejo de Órdenes. Hombre culto e ilustrado que, tras una primera formación en la Corte bajo la protección de su abuela, se licenció en leyes por la Universidad de Salamanca. Posteriormente, se ordenó sacerdote convirtiéndose en capellán del convento de las Descalzas Reales de Madrid. Asimismo, durante su estancia en la Corte, fue nombrado consiliario de las Real Academia de Bellas Artes de San Fernando. Siguiendo la tradición familiar, iniciada por su abuela, Fernando VI le nombró sumiller de cortina del rey en 1754 y, poco después, su sucesor, Carlos III, a quien había atendido su abuela, le confió la educación del príncipe Carlos, futuro Carlos IV.<sup>289</sup>

Felipe Tiburcio, como tantos otros desplazados a Madrid, acogió a Xavier M.<sup>a</sup> de Munive, conde de Peñaflorida y, como heredero de un título de Navarra, fue nombrado alcalde de la Corte Mayor de Navarra, vocal de la Junta de Apelaciones del tribunal del juez conservador de la renta del tabaco de Navarra y oidor del Consejo de Navarra en 1744. Fue congregante de la Congregación de San Fermín de los Navarros de Madrid. Falleció en el convento de las Descalzas Reales el 25 de mayo de 1767.<sup>290</sup>

---

<sup>288</sup> No obstante, Felipe V concedió una gran autonomía a la reina y a su camarera, además de en la gestión de los fondos sacados de la venalidad que se destinaban a la casa de la reina, en la iniciativa de ciertas ventas, despliegue de ventas que coincide con el ejercicio del gobierno de la reina en ausencia del rey durante la primavera del año 1706.

<sup>289</sup> VIDAL ABARCA, J.: *Linajes alaveses. Los marqueses de Montehermoso...*, op. cit., pp. 225-227. AHN. Órdenes Militares. Santiago. Exp. 29.

<sup>290</sup> AHN. Consejos, lib. 736/f, 268v. AGS. DGT, inv.2, leg. 34. Archivo de la Congregación de San Fermín de los Navarros de Madrid, ACSNM. Exp. 6-19. ZAMORA VICENTE, A.: *Historia de la Real Academia Española*. Espasa Calpe, Madrid 1999, p.90. Fichoz.

Tuvo dos hermanos que también hicieron carrera eclesiástica: Diego, canónigo de Valencia, y Juan Antonio,<sup>291</sup> carmelita descalzo, prior del convento de Toledo, obispo de Caracas y electo a la sede de Almería.<sup>292</sup> La protección de la marquesa también llegaría a su nieta Teresa Rosalía Aguirre Ayanz, que se educó con su abuela en palacio. Para ella concertaron el matrimonio con José Joaquín Corral Zarauz, natural de Villarreal de Urrechua (Guipúzcoa), poseedor de varios mayorazgos e hijo de Juan Bautista Corral, caballero de Santiago, y de Teresa de Zarauz Idiáquez. Para el matrimonio, su abuela le dio 1000 doblones de dote y el rey Felipe V le concedió la merced de la mitad de la renta que la marquesa tenía por sus empleos en palacio, para después de que muriera y durante todos los años de su vida, renta que ascendía a 18 000 reales. El nieto heredero del título de Montehermoso, Francisco Tomás Aguirre Ayanz, fue cadete de la Real Guardia de Corps.<sup>293</sup>

No solo el dinero; los servicios financieros y los méritos militares o de gobierno fueron los motores del ascenso social. El servicio a la familia real desempeñado por una mujer, como el caso de M.<sup>a</sup> Antonia ha puesto en evidencia, fue el motor de ascenso social de su descendencia, con la obtención de cargos palatinos, honores, hábitos y rentas, en la medida en que su protección e influencia se alargan hasta la segunda generación.<sup>294</sup>

Hemos visto quiénes reciben una encomienda y hemos comprobado que estas se reservan, principalmente, para los militares. También hemos estudiado a los hombres y la mujer de las provincias vascas y de Navarra que reciben un título, y hemos

---

<sup>291</sup> AHN. Estado. Carlos III. Expediente n.º 75. Fichoz, Referencias: 8407, 5390, 873, 30556 y 43778.

<sup>292</sup> AHN. Órdenes Militares. Alcántara. Expediente 29. Fichoz. Referencia: 8371.

<sup>293</sup> VIDAL ABARCA, J.: *Linajes alaveses...*, *op. cit.*, pp. 220-221.

<sup>294</sup> El paradigma vasco de servicio cortesano es la saga de los Idiáquez, que representa el ejemplo de las familias que consiguieron posiciones en el gobierno especialmente relevantes por participar del entorno cortesano, favoreciéndose de las ventajas y oportunidades que procuraba su inserción en los aledaños del poder real, lograron posicionarse de manera privilegiada en las esferas superiores del entramado político moderno. Rafael Guerrero sitúa a Juan Idiáquez en el centro neurálgico de poder y cerca de la propia M.<sup>a</sup> Antonia Salcedo, al ser íntimo amigo de Juan Camargo Angulo que, entre otros empleos, fue gobernador del infante Luis en su minoría de edad. Desde la Corte, las familias vascas que tuvieron en la monarquía un ámbito privilegiado de actuación extendieron sus redes por medio de la consecución de nombramientos en cargos al servicio del rey. GUERRERO ELECALDE, R.: «Gozan de la confianza del rey. Redes, políticas familiares y poder de los “vizcaínos” en la Corte de la primera mitad del siglo XVIII», en IMÍZCOZ BEUNZA J. M.; OLIVERI KORTA, O. (eds.): *Economía doméstica y redes sociales...*, *op. cit.*, pp. 145-175. Sobre la saga de los Idiáquez, consultar, entre otros, MORA AFÁN. J. C.: «Los criados en el entramado doméstico: sociabilidad y clientelismo en el linaje de los Idiáquez en el siglo XVI», en IMÍZCOZ BEUNZA J.M.; OLIVERI KORTA, O. (eds.): *Economía doméstica y redes sociales ...*, *op. cit.*, pp. 119-143.

PÉREZ MINGUEZ, M.: *Don Juan de Idiáquez. Embajador...*, *op. cit.*

observado que se otorgan a gentes de diferentes carreras y condición. A partir de las informaciones que manejamos, veremos que los méritos son de diferente naturaleza, en los que también estaba incluido el mérito del dinero, y que hay diversas vías de acceso al título nobiliario. Excepto los Idiáquez, los nuevos titulados pertenecen a familias hidalgas que no disfrutaban de títulos nobiliarios y que nada tienen que ver con las grandes casas nobiliarias castellanas. La inserción en los cuadros de la Administración ha propiciado en mayor medida que el resto de carreras, la obtención de un título nobiliario por delante de la carrera de las armas. No obstante, las actividades comerciales y los servicios financieros se presentan como otra vía importante en la consecución de un título nobiliario, bien por las aportaciones monetarias, bien por los servicios de financiación y abastecimiento de las diferentes necesidades de la Corona o bien por compra, como se sabe para algunos casos.

También hemos visto que se puede recibir un título por los méritos de un familiar, como un tío eclesiástico, un tío militar o una abuela cortesana, haciendo alusión a los casos anteriormente señalados. Asimismo, se observa la presencia de indianos entre los nuevos titulados, tanto comerciantes, como militares o a altos funcionarios de la Administración americana, con las que hemos podido relacionar a 12 titulados que, en muchos casos, disponían de grandes capitales.

Los titulados vascos y navarros que tuvieron el reconocimiento real, pasaron a formar parte de una nueva aristocracia leal al rey, al que debían todo.

## Capítulo 3. Caballeros de las órdenes militares y de Carlos III en las provincias vascas y en el Reino de Navarra en el siglo XVIII

Obtener distintivos de concesión real, como los hábitos de las órdenes militares en el Antiguo Régimen, poseía un extraordinario valor, como hemos puesto de manifiesto. La importancia del origen es vital, pero no ha supuesto ningún límite para disfrutar de dichos honores en la medida en que hemos identificado a caballeros procedentes de aldeas perdidas en las montañas, así como a caballeros nacidos en palacios principales.

### 3.1. ¿Continuidad o renovación?

A pesar de que contamos con numerosos estudios sobre caballeros y órdenes militares cuyo hilo conductor es de carácter geográfico. Realmente existen muy pocos estudios específicos sobre los hombres de las provincias vascas y del reino de Navarra que obtuvieron estos honores<sup>295</sup>. No obstante, disponemos de datos que nos indican que hubo cambios, en la medida en que la inflación de hábitos que tuvo lugar en el siglo XVII se comprimió con la llegada de los Borbones, que redujeron y controlaron su concesión en el siglo XVIII, pero que no se dejó sentir en las provincias vascas y navarra, atendiendo a las cifras que disponemos.

---

<sup>295</sup> MOLAS RIBALTA, P.: *Caballeros valencianos en la Orden...*, *op. cit.*, pp. 231-244; «Els cavallers catalans de l'Orde de...», *op. cit.*, pp. 2-22; «Caballeros aragoneses ...», *op. cit.*, pp. 340-354; «Caballeros catalanes en las órdenes militares de Castilla, siglos XVI-XVII», en *Quaderni Stefaniani*, VII. Pisa, 1988, pp. 71-82; «Els cavallers de l'Orde de Montesa a l'Audiència de València (segles XVI-XVIII)». *Actes de les Primeres Jornades sobre els Ordes Religioso-Militars als Països Catalans*. Tarragona, Diputació, 1994, pp. 587-586; «La nobleza catalana a l'epoca de Felipe II», en BERENGUER CEBRIÀ, E. (coord.): *Felipe II y el Mediterráneo*. Vol. II. Sociedad Estatal para la Conmemoración de los Centenarios de Felipe II y Carlos V, Madrid, 1999. FERNÁNDEZ IZQUIERDO, F.: «Los flamencos de las órdenes militares...», *op. cit.*, pp. 103-136. LOHMAN VILLENA, D.: *Los americanos en las órdenes nobiliarias*. Vol. 2. CSIC, Madrid. Reeditado en 1993. FANTONI BENEDÍ, R.; SANZ CAMAÑEZ, P.: «Caballeros aragoneses en la Orden Militar de Calatrava a través de los expedientes de pruebas de ingreso, entre 1530 y 1702». *Emblemata*, 5. Institución Fernando el Católico, 1999, pp. 173-193. MARTÍN GUTIÉRREZ, D. J.: *El proceso de justificación de méritos de don Manuel de padilla y...*, *op. cit.*, p. 221.

Para el País vasco y Navarra, LAMBERT-GORGES, M.: *Basques et navarrais...*, *op. cit.* TELLECHEA IDÍGORAS, J. I.: *Santiaguistas...*, *op. cit.* AGUINAGALDE, F. B.: *Orto y ocase de...*, *op. cit.*, pp. 173-197. ARANBURUZABALA, Y. «Caballeros de las órdenes militares en Álava, Bizkaia...», *op. cit.*, pp. 11-47; «Estrategias familiares en la búsqueda de honor y...», *op. cit.*, pp. 201-222; «Grupos de parentesco en la carrera del...», *op. cit.*

Para el siglo XVII, Elena Postigo cuantifica 9486 hábitos despachados por el Consejo de Órdenes, de los cuales 467 se adjudican a vascos y navarros, lo que supone el 4,9 % del total de caballeros.<sup>296</sup> Siguiendo los mismos criterios, evaluamos los 637 hábitos y cruces concedidas a vascos y navarros del siglo XVIII sobre el total de los 5650 cuantificados y observamos que suponen el 11,27 %, valor que nos indica un aumento considerable de los caballeros en un siglo en el que estas mercedes se encuentran en retroceso de casi un 50 %.

No obstante, trabajos posteriores al de Postigo vienen a demostrar otras cifras, al menos en lo que respecta a los caballeros procedentes de Guipúzcoa, provincia sobre la que disponemos de estudios. Así, José Ignacio Tellechea identifica 223 caballeros de Santiago en el siglo XVII,<sup>297</sup> y Borja Aguinagalde cifra en 385 los hábitos guipuzcoanos de las órdenes militares para el mismo siglo, atendiendo a las familias más que al lugar de nacimiento. Sabemos lo complicado que resulta localizar e identificar a los caballeros y definir su naturaleza para incluir o excluir a ciertos hombres de una cuantificación, pero todos los indicadores señalan a Guipúzcoa como la gran «productora» de caballeros de hábito de las provincias vascas y del reino de Navarra en el siglo XVII. Martine Lambert-Gorges<sup>298</sup> ya anunciaba la alta participación de los guipuzcoanos en la Orden de Santiago, para el período 1580-1620, en el que contabiliza a 64 caballeros, una cifra elevada para 40 años. Los datos indican que la línea ascendente de hombres de hábito guipuzcoanos arranca a finales del siglo XVI, se consolida a lo largo del siglo XVII y se mantiene durante el siglo XVIII. Borja Aguinagalde, gran conocedor de las familias y caballeros de Guipúzcoa, indica que hasta el 70 % de los hábitos guipuzcoanos del siglo XVII son «dinásticos» y pertenecen a medio centenar de familias, mientras que en el siglo XVIII observa que el hábito dinástico es residual y que poco tiene que ver con la laxitud de su concesión en el XVII y su lectura como patrimonio semi familiar.<sup>299</sup> Cuando un miembro de la familia recibía un hábito e ingresaba en una orden, lo que se pretendía era que el honor se mantuviese en la familia por parte de algún miembro del linaje, para así continuar con la tradición familiar y, de alguna manera, capitalizar el honor, ya que no podía ser heredado. Estos hombres eran conscientes del valor que tenía exhibir un hábito, disponer de él a modo

---

<sup>296</sup> POSTIGO CASTELLANOS, E. *Honor y privilegio en la Corona de Castilla...*, op. cit., p. 203. Concretamente: 79 caballeros de Álava, 111 de Vizcaya, 163 de Guipúzcoa y 114 de Navarra.

<sup>297</sup> TELLECHEA IDÍGORAS J. I.: *Santiaguistas s...*, op. cit., pp. 175-183.

<sup>298</sup> LAMBERT-GORGES, M.: *Basques et navarrais dans...*, op. cit., p. 80.

<sup>299</sup> AGUINAGALDE, F. B.: *Orto y ocaso de una distinción...*, op. cit., pp.173-206

de sello para estamparlo en todas las señas de identidad posibles y utilizarlo como un elemento más para afianzar la hegemonía de la familia en la élite local.

Los cambios en el volumen de caballeros, atendiendo a las villas de origen de los condecorados en el siglo XVII, son claros, puesto que prácticamente en todas los encontramos en menor número. Tal es el caso de San Sebastián, de la que procedían 33 caballeros en el XVII, que pasa a contar con 22 en el siglo XVIII. Más llamativo es lo que ocurre en Éibar, que de identificar a 19 caballeros en el siglo XVII pasa a tener un solo caballero en el siglo XVIII. Es un Orbea, que muestra la continuidad de esta familia que ha acaparado hábitos en Éibar a lo largo del siglo XVII, pero solo uno en el siglo siguiente; es curioso que el resto de familias no renueva el vínculo con el monarca. Mondragón, otra villa guipuzcoana que destaca con 15 caballeros en el siglo XVII pasa a 3 en el siglo XVIII; Fuenterrabía, de 11 en el siglo XVII pasa a 3 en el siglo XVIII, y Villarreal de Urrechua pasa de 9 a 1. Se mantiene en ligero descenso el número de caballeros en las poblaciones de Vergara, con 13 en el siglo XVII frente a los 10 del siglo XVIII, y Villafranca de Ordicia, con 10 caballero en el siglo XVII en contraposición a los 9 que tenía en el siglo XVIII. A pesar de ello, encontramos la localidad de Azpeitia, donde asciende el número de caballeros en el siglo XVIII, con 8 frente a los 3 caballeros del siglo XVII.<sup>300</sup> Asimismo, vemos poblaciones cuyos naturales no consiguieron estos honores en el siglo XVII y, sin embargo, sí los tienen en el siglo XVIII, como es el caso de Ataun, Ichasondo o Lazcano. No obstante, debemos tener en cuenta que los enlaces matrimoniales pueden trasladar los nuevos núcleos familiares a otras villas cercanas, pero aun así, el descenso es evidente.

Dejando el ámbito de las villas, observamos a familias con varios hábitos en el siglo XVII,<sup>301</sup> cuya descendencia sigue consiguiéndolos en el siglo XVIII, como los Arbelaiz de Irún: Juan Arbelaiz, caballero de Santiago en 1618, José Arbelaiz Olaiz, en 1679, y Juan Arbelaiz Berrotaran, en 1705. También Los Aramburu en Tolosa: Miguel Aramburu Aburruza, caballero de Santiago en 1661; Pedro Aramburu Aburruza,

---

<sup>300</sup> Caballeros de las órdenes militares del siglo XVII extraídos de TELLECHEA IDÍGORAS J. I.: *Santiaguistas...op. cit.*, pp.175-183.

<sup>301</sup> Balencegui, Diustegui, Echezarreta, Oquendo y Landaeta en San Sebastián; Idiáquez en Azcoitia; Villarreal, de Urrechua, Tolosa y Motrico; Arbelaiz, de Irún; Aramburu, Ibarra y Oteiza en Tolosa; Andicano, Galarza, Otalora y Aranguren en Mondragón; Madariaga en Vergara; Isasi, Orbea, Mallea, Ibarra y Unceta en Éibar; Zabala y Artea, en Villafranca de Oria; Zarauz y Echave, en Guetaria; Echevarría de Rentería; Necolalde en Villafranca de Urrechua; Zuazola en Azcoitia; Arriola en Azpeitia, y Ubilla en Fuenterrabía. TELLECHEA IDÍGORAS, J. I.: *Santiaguistas...*, op. cit., pp. 175-183.

caballero en 1680; Miguel Aramburu Plaza y Francisco Aramburu Atorrasagasti, caballeros de Alcántara en 1747.<sup>302</sup> Los Areizaga, de Villarreal de Urrechua que, de tres caballeros en el siglo XVII pasan a un caballero en el siglo XVIII, pero se mantienen.<sup>303</sup> El caso extremo de apellidos y lugar de origen sería el de Aramburu Ugarte, caballero de Santiago de Legorreta en 1599, y el de Juan Ignacio Aramburu Ugarte, caballero de Santiago de Legorreta en 1730.<sup>304</sup>

Lo lógico en este contexto de constricción de hábitos es identificar a familias que han obtenido hábitos en el XVII, pero que ya no lo hacen en el siglo XVIII, como Aranguren, de Villafranca; Balencegui, de San Sebastián; Isasi, de Éibar, y tantas otras.<sup>305</sup> Pero también encontramos familias que obtienen hábitos de las órdenes militares y las nuevas cruces de Carlos III, como Domingo Ignacio y Francisco Javier Lardizábal Arza, caballeros de Santiago en 1756 y 1766, y José M.<sup>a</sup> Lardizábal Olloqui, caballero de Carlos III en 1789; Manuel Francisco Alcívar Altuna, caballero de Santiago en 1741 y diputado general 14 veces;<sup>306</sup> y su hijo, Joaquín María Alcívar Acharan, caballero de Carlos III en 1791, capitán retirado con 38 años —cuando obtuvo la cruz— y sobrino de José Acharan Aguirre, caballero de Santiago en 1744. Esta familia, Alcívar Acharan, fue una de las más ricas de Guipúzcoa.<sup>307</sup> Tanto Manuel Francisco como su padre, Francisco Ignacio, y su hijo, Vicente M.<sup>a</sup>, ocuparon varios años los cargos de síndico, procurador, alcalde, diputado, al igual que lo hicieron por la

---

<sup>302</sup> AHN. Órdenes Militares. Alcántara. Expediente 92 y 93. Santiago. Expediente 497 y 498.

<sup>303</sup> Gabriel Areizaga, caballero de Santiago en 1658; Bernardo Areizaga, caballero de Santiago en 1632; Felipe Areizaga, caballero de Santiago en 1624. AHN. Órdenes Militares. Expedientes 561, 562, 563.

<sup>304</sup> AHN. Órdenes Militares. Santiago. Expediente 501. TELLECHEA IDÍGORAS, J. I.: *Santiaguistas...*, *op. cit.*, p.176.

<sup>305</sup> Francisco Antonio Balencegui Ibarrenea, caballero de Santiago en 1695; José Antonio Balencegui Arriola, caballero de Santiago en 1650; Francisco Balencegui Olazabal, caballero de Santiago en 1641; Domingo y Diego Antonio Zabala Aranguren, caballeros de Santiago en 1653; Mateo Aranguren, caballero de Santiago en 1665, y Martín Aranguren, caballero de Santiago en 1680. AHN. Órdenes Militares. Santiago. Expedientes 9046, 904, 523, 522. José y Matías Balencegui Urbina, caballeros de Santiago en 1695. AHN. Órdenes Militares. Expedientes 8449, 8450, 8451, 8452, , 8453. Los tres hermanos Isasi Martínez de Arriola, caballeros en 1693, y los hermanos Iñarra Isasi, caballeros en 1630 y 16490 de Éibar. AHN. Órdenes Militares. Expedientes 4144, 4145, 4146, 4572 y 4080.

<sup>306</sup> Cuando Manuel Francisco contrae matrimonio con M.<sup>a</sup> Antonia Acharan, una indiana nacida en Guanajuato espléndidamente dotada por su familia paterna. Son comerciantes originarios de Azcoitia, como él, que ya poseían tres vínculos y estaban en expectativa de suceder en un cuarto. AGUINAGALDE, B.: *Joaquín Alcívar-Jáuregui Acharan (1746-1810) y el gran tour (1772)*. [Disponible en <http://www.academia.edu/>].

<sup>307</sup> AHN. Órdenes Militares. Santiago. Expediente 58 y expedientillos 17347. Estado. Carlos III. Expediente 818. Fichoz, referencias 31851, 70972 y 31818. Borja Aguinagalde describe el viaje que hicieron los hermanos Alcívar como caballeros distinguidos que viajan por las principales Cortes de Europa. En este viaje está la génesis de la pieza de teatro en euskera que escribió para representarla en la Navidad de 1772. Sobre el viaje realizó un escrito que nunca fue concluido. AGUINAGALDE, B.: *Joaquín Alcívar-Jáuregui Acharan (1746-1810...*, *op. cit.*

línea de Acharan en Azcoitia.<sup>308</sup> Obtuvieron la cruz Carolina y dieron muestras de continuidad en su relación con la Corona y en el intercambio de prestación de servicios, por lo que consiguieron las nuevas mercedes.

Por otro lado, están las familias que anteriormente no habían tenido acceso a estos honores, como Bordachipia, de San Sebastián, caballero de Alcántara en 1797; Salaverria Arizabala, de Pasajes, caballero de Carlos III en 1774, o Larrumbide Urquizar, de Asteasu, caballero de Carlos III en 1796.<sup>309</sup>

Lo cierto es que estudiar los casos de cada caballero requiere sumergirse en el estudio de las familias, pero la impresión, a tenor del listado de apellidos revisados y comparados, y a la espera de profundizar y analizar los matrimonios y la descendencia —puesto que hay que conocer muy bien los enlaces matrimoniales que dan continuidad a las familias a través de las mujeres, pero que los apellidos desdibujan—, es que existe una adaptación de una parte de las élites guipuzcoanas a la nueva monarquía borbónica, que siente la necesidad de ver ratificado su estatus con la gracia real en la medida en que fortalece su carácter elitista. Mientras se observa un “repliegue” de una nobleza más tradicional. Como observa Aguinagalde, el hábito sirve a los guipuzcoanos para conservar el patrimonio simbólico del linaje y para dar visibilidad a su posición en la cúspide social de la comunidad a la que pertenecen. Pero además, también sirve para promocionar y ennoblecer carreras en el comercio y América, principalmente, que requieren de la pátina de nobleza que proporciona a su portador y su familia, así como para pertenecer al nuevo orden social marcado por los Borbones del que se benefician y que les permite promocionar como una nobleza de servicio en el siglo XVIII.

---

<sup>308</sup> CADENAS Y VICENT, V.: *Extracto de los Expedientes de Carlos III. 1771-1847*. Hidalguía, Madrid, 1979, pp. 90-92.

<sup>309</sup> Los apellidos «nuevos» en la lista de caballeros son muchos, pero su afirmación requiere una investigación profunda que en este momento no podemos abordar. AHN. Órdenes Militares. Santiago. Expediente AHN. Órdenes Militares. Alcántara. Expediente 201. Estado. Carlos III. Expediente 962.



### 3.2. Cuantificación de los caballeros de las órdenes militares y de Carlos III en las provincias vascas y en el Reino de Navarra (1700-1808)

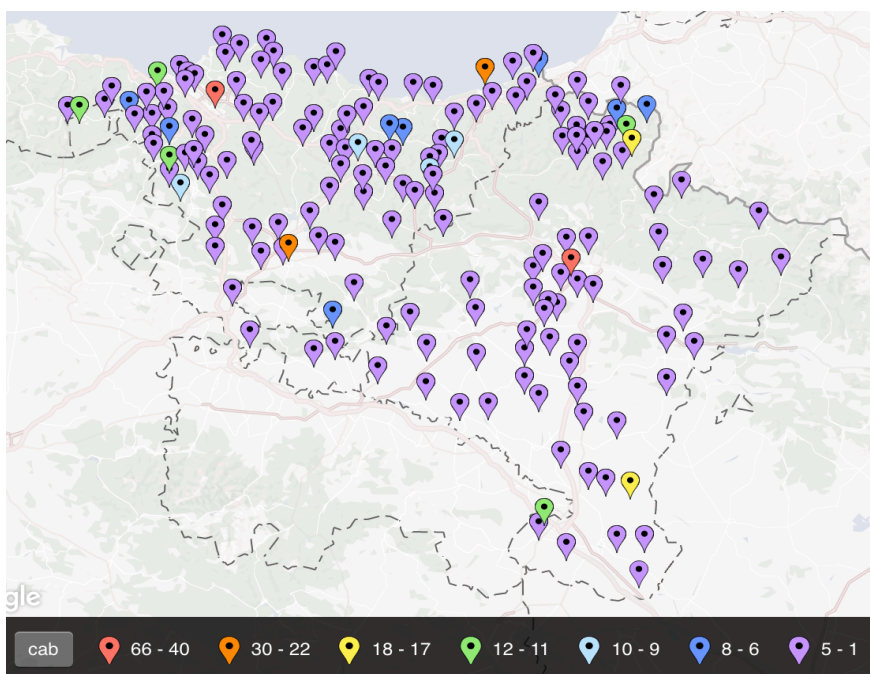

MAPA 3. Origen geográfico de los caballeros de las órdenes militares y de Carlos III en las provincias vascas y en el Reino de Navarra (1700-1808)<sup>310</sup>

El paisaje que nos ofrece el mapa del reparto de los honores nos induce a pensar que, indudablemente, el fenómeno de los hábitos impactó en la sociedad vasca y navarra en su momento. Un testimonio que recoge Antonio Domínguez Ortiz tal vez sirva para ilustrar este fenómeno. Se trata de una carta de Suarez Figueroa, fechada en 1617, en la que dice: «Acuérdome que en mi niñez asombraba a un lugar entero ver entrar por él un habito».<sup>311</sup> Si bien es cierto que el siglo XVIII ya no son los tiempos de Figueroa, los cambios en las mentalidades no suceden rápidamente.<sup>312</sup>

<sup>310</sup> Mapa de elaboración propia a partir de las fuentes citadas.

<sup>311</sup> DOMÍNGUEZ ORTIZ, A.: *Las clases privilegiadas en el Antiguo Régimen*. Itsmo, Madrid, 1979, pp. 93-94.

<sup>312</sup> Sin entrar en la historia de las mentalidades, tan solo citar un interesante texto recogido de la conferencia impartida el 2 de marzo de 1991 en el curso extraordinario de la Universidad de Salamanca, organizado por el Departamento de Historia Medieval, Moderna y Contemporánea: BARROS, C.: «Historia de las mentalidades: posibilidades actuales». *Problemas de la Historia hoy. III Jornadas de Estudios Históricos*. Ediciones de la Universidad de Salamanca, pp. 49-67. GONZÁLEZ LOPO, D. L.:

La procedencia geográfica de los caballeros muestra que, a pesar de que las concentraciones mayores se dan en Bilbao, con 65 hábitos y cruces, Pamplona, con 40, Vitoria, con 30, y San Sebastián, con 22, no se trata de un fenómeno urbano, en la medida en que en pequeños pueblos, aldeas de montaña o anteiglesias encontramos personajes de altura que consiguen estas mercedes reales a las que solo tienen acceso unos elegidos. Por lo tanto, son hombres tanto del mundo rural como del mundo urbano que pertenecen, en su mayoría, a pequeñas economías rurales, en unos casos, y al comercio, en otros, hombres que han salido del ámbito local en diferentes circunstancias y que han progresado. Tanto el comercio como la colocación de los hijos en puestos de la monarquía, sustentados en la familia y en las redes de relaciones y de paisanaje, propiciaron, en muchos casos, la carrera exitosa de los jóvenes, siguiendo una política consciente y estable de salir a medrar fuera.<sup>313</sup> Esta estrategia les permitía ascender y obtener puestos, mercedes, honores, incluso títulos nobiliarios y, con ello, el preciado ascenso social. Nada tienen que ver con los caballeros castellanos o andaluces procedentes de grandes casas nobiliarias, para quienes obtener una merced o gracia real es una distinción más que atesorar, en muchos casos, por tradición nobiliaria.<sup>314</sup>

Por otro lado, también hemos observado que los límites territoriales marcados por las diferentes jurisdicciones se desdibujan a la hora de configurar grupos familiares. Lo que prima es la confección de empresas a través de matrimonios en busca de unos intereses comunes. Así, identificamos caballeros que nacen en el valle de Mena (Burgos) que son parte del entramado familiar ayalés, caballeros de Cantabria y de Bortedo (Burgos) vinculados con los encartados, así como también detectamos caballeros que nacen en Bayona (Francia) y que están relacionados, sobre todo, con familias de Navarra que comercian desde Bayona. Esta movilidad, en su mayoría, es consecuencia de una política matrimonial que sigue una estrategia familiar de empresa, cuyo fin es aglutinar intereses y relaciones en busca de prosperidad económica y social, así como fortalecer lazos familiares y reproducirse.<sup>315</sup>

---

«Historiografía de las mentalidades. Evolución historiográfica de un concepto complejo y polémico». *Obradoiro de Historia Moderna*, 11, 202. Universidad de Santiago de Compostela, pp. 135-190.

<sup>313</sup> IMÍZCOZ, J.M. GUERRERO R.: *Familias en la Monarquía...*, op. cit., pp.177-238. IMÍZCOZ BEUNZA, J.M.: «Las élites vasco-navarras...» op. cit., pp. pp. 89-119.

<sup>314</sup> Hay un mundo entre un duque de Alba o Medina Sidonia y un Juan Bautista Orendain, marqués de la Paz, o Miguel Muzquiz, conde de Gausa, al tratarse de una nobleza de servicio. ATIENZA HERNÁNDEZ, I.: *Aristocracia, poder y riqueza en la España moderna. La casa de Osuna. Siglos XV-XIX*. Siglo XXI, Madrid, 1987.

<sup>315</sup> Tales son los casos de Jorge Iruegas Sotomayor, caballero de Santiago en 1773, natural de Lorcio Valle de Tudela, Burgos. AHN. Órdenes Militares. Santiago. Expediente 4132. Nicolás y Manuel Mollinedo de la Cuadra, caballeros de Santiago, nacen en Bortedo, Burgos. AHN. Órdenes Militares. Santiago.

Como estamos viendo, unos cientos de hombres de las provincias vascas y de Navarra obtuvieron hábitos en el siglo XVII y siguen haciéndolo en el siglo XVIII, a pesar de ser una centuria en la que estas concesiones se contraen notablemente. Podemos decir que las provincias vascas y Navarra son tradicionalmente «productoras» de caballeros, que participan de una forma estable y continuada sirviendo a la Corona y tomando parte de los circuitos del intercambio de mercedes por servicios. Como hemos visto, tanto en el siglo XVII como en el siglo XVIII, los caballeros vascos y navarros ocupan un lugar predominante en la obtención de los honores de la Corona.

TABLA 5. Hábitos y cruces de las órdenes militares y de Carlos III en las provincias vascas y en el Reino de Navarra (1700-1808)<sup>316</sup>

	<b>Alcántara</b>	<b>Calatrava</b>	<b>Santiago</b>	<b>Carlos III</b>	<b>Total</b>
Álava	5	11	42	35	<b>93</b>
Guipúzcoa	6	16	65	42	<b>129</b>
Vizcaya	14	25	90	47	<b>176</b>
Navarra	7	29	134	69	<b>239</b>
<b>Total</b>	<b>32</b>	<b>81</b>	<b>331</b>	<b>193</b>	<b>637</b>

La tabla 5 recoge los hábitos y cruces que han obtenido vascos y navarros en el siglo XVIII y hasta 1808, pero tenemos que señalar que no se corresponden con caballeros, puesto que a partir de la creación de la Orden de Carlos III encontramos hombres que disfrutaban de dos veneras, obtienen un hábito de las órdenes militares y una Cruz de Carlos III, es decir, son doblemente condecorados. Esto a veces resulta un tanto confuso, ya que utilizamos palabras como hábitos, cruces y caballeros indistintamente y la referencia numérica no siempre es la misma. Tampoco podemos clasificar a los que obtienen dos veneras por una orden u otra en la medida en que disponen de las dos. Dicho esto, para el caso de vascos y navarros tenemos 637 veneras para 627 caballeros, puesto que 10 caballeros son doblemente condecorados con un hábito de las órdenes militares y una Cruz de Carlos III. No hay duda de que estos hombres se encontraban en la parte

---

Expedientes 5393 y 5394. Francisco Antonio Mollinedo Quintana y Lorenzo Mollinedo Palacio, nacidos en Villaverde, Cantabria, caballeros de Carlos III. AHN. Estado. Carlos III Expedientes 275 y 603. Lorenzo Mollinedo Palacio, caballero de Carlos III en 1792, teniente de Montero Mayor, nace en Villaverde, Cantabria. AHN. Estado. Carlos III. Expediente 603. Juan Bautista Bengoa Conseydin, caballero de Alcántara en 1801, que nace en Bayona, mientras que su hermano nace en San Sebastián y el padre es de Vitoria y la madre de Barcelona. AHN. Órdenes Militares. Alcántara. Expediente 15. Juan Fernando Armendáriz Monreal, caballero de Santiago en 1806, teniente coronel, que nace en Bayona. AHN. Órdenes Militares. Santiago. Modelo 71. Baltasar Sesma Zailorda, caballero de Santiago en 1778, brigadier de Marina, nace en Bayona. AHN OM. Santiago Expediente 8053.

<sup>316</sup> Tabla de elaboración propia a partir de las fuentes citadas.

alta de la sociedad y que muy posiblemente eran los más dinámicos y activos en la actividad política, económica y social del momento. Por ello, creemos interesante ver quiénes eran.

### **3.2.1. Caballeros doblemente condecorados: hábito de las órdenes militares y cruz de Carlos III**

Como ya hemos tratado en el primer capítulo, los hábitos de Alcántara, Calatrava y Santiago no se podían acumular; tan solo se podía ser caballero de una de las órdenes militares, pero la gran cruz de Carlos III sí se podía sumar a la posesión de un hábito. Por este motivo, y desde las primeras concesiones realizadas por Carlos III en 1771, hubo caballeros que disfrutaron de las dos veneras. Y, efectivamente, en esta situación hemos encontrado a 10 vascos y navarros. Posiblemente, hombres que, a pesar de haber sido reconocidos y premiados por sus servicios con un hábito, obtienen la cruz de la nueva Orden de Carlos III, pero ¿qué se podía significar la cruz carolina? Nuestra compañera Naiara Gorraiz, cuya tesis doctoral esta a punto de concluir, es posible que encuentre respuestas sobre estas cuestiones. Las nuevas connotaciones y particulares vías de ingreso a través de la asamblea presidida por el secretario de Estado y Despacho, como hemos explicado en el capítulo inicial, hacían necesario tener acceso a esta facción de poder vinculada a la dirección de la nueva orden y a la red de influencia de los secretarios de Estado, que, en definitiva, era la que dirigía las entradas del selecto club de Carlos III.

Estos caballeros doblemente condecorados son los siguientes:

Pedro González Castejón Salazar nació en Tudela, Navarra, el 24 de julio de 1719. Sentó plaza de Guardiamarina en 1737, desde donde rápidamente, por su valía o por las necesidades de la Marina, obtuvo el grado de alférez de fragata en 1740 y los grados de alférez de navío y teniente de fragata el mismo día, el 8 de marzo de 1744, lo que le permitió embarcarse en diferentes comisiones. En 1749 obtiene el grado de teniente de navío, en 1754, el de capitán de fragata, y en 1760, el de capitán de navío. En 1762 está al mando del navío Conquistador, con la escuadra del marqués del Real Transporte, en el bloqueo de La Habana durante el asedio de la plaza por los ingleses, al mando de uno de los cuatro sectores en que se dividía la muralla terrestre de la plaza. Tras la capitulación de los ingleses, ya de vuelta a España, en recompensa por los

servicios prestados, obtuvo el hábito de Santiago y al año siguiente, el 21 de diciembre de 1764, la encomienda de la Orden de Santiago de Orqueta. En 1765 contrae matrimonio en el Puerto de Santa María con M.<sup>a</sup> Felipa Campbell Woodron, hija de Diego Campbell, de la corporación Diego Campbell y compañía, que en aseguraba buques y mercancías para los trayectos que iban de Canarias a Cádiz y a Londres. En 1769 obtiene el grado de jefe de escuadra y, poco después, el 18 de julio de 1772, el cargo de inspector general de almacenes y repuestos de los reales bajeles. Ese mismo año pasa a formar parte del Consejo de Estado y es el encargado de ejecutar las nuevas ordenanzas de la Marina en los tres departamentos, en cuya labor es ayudado por José Romero Landa. En 1774 obtiene el cargo de consejero nato en la Nueva Planta del Consejo de Guerra; el 12 de enero de 1774 logra el grado de teniente general de la Marina y al año siguiente es nombrado comandante jefe de la Marina en la expedición de Argel. En 1776 es nombrado secretario de la Secretaría del Despacho de la Marina y toma por paje de bolsa a José Fuente González. El 15 de febrero de 1776 Carlos III le concede el título de I marqués de González Castejón, y la Gran Cruz de Carlos III el 3 de diciembre de 1777. Fue socio de la Sociedad Económica Matritense y socio honorario de mérito de la Sociedad Tudelana de los Deseos del Bien Público. Falleció el 19 de octubre de 1783. Tanto su hermano Juan Antonio como sus sobrinos Felipe, caballero de Carlos III, y José siguieron la carrera militar. Volveremos sobre este personaje más adelante.<sup>317</sup>

Francisco Luis Ortiz de Urbina Ortiz de Zárate nació en Vitoria el 11 de septiembre de 1721. Además del hábito de Calatrava en 1760 y de la Gran Cruz de Carlos III en 1795, heredó el título de marqués de la Alameda de su padre y obtuvo los honores de gentilhombre de cámara de S. M. Formó parte del Supremo Consejo de Guerra, obtuvo la encomienda de Zorita y Portezuelo y en el Ejército alcanzó los grados de teniente general de los Reales Ejércitos y gobernador y capitán general del Reino de

---

<sup>317</sup> AHN Ordenes Militares. Santiago. Expedientillo 17785. Estado. Carlos III. Expediente. 50. CADENAS Y VICENT, V.: *Caballeros de la Orden de Santiago...*, op. cit. 1512. AGS, Marina, leg. 7, 21, 62, 48, 31, 67, 660. REAL SOCIEDAD TUDELANA DE LOS DESEOS DEL BIEN PÚBLICO. *Memorias de la Real Sociedad Tudelana de los Deseos del Bien Público*. Madrid, Imprenta Real, 1787, p. 301. PAVÍA, F. P.: *Galería biográfica de los generales de la Marina desde 1700 a 1868*. 4 vols. Madrid, 1873-1874. OZANAM, D.: *Prosopographie des officiers généraux de la marine royale espagnole au XVIIIe siècle*. París, 2000. Mss. Fichoz. ADONAI PÉREZ, J.: *Comercio exterior y seguros marítimos. El ejemplo isleño (1790-1782)*. Universidad de La Laguna, Gran Canaria, 2015. GONZÁLEZ DE CASTEJÓN VELAMAZÁN, J. F.: *Don Pedro González de Castejón Salazar, marqués de González de Castejón. Ministro de Marina de Carlos III*. Instituto Fernando el Católico, Zaragoza, 2003.

Valencia. Su hoja de servicios revela que inició la carrera militar como guardia marina en 1737 en las campañas navales de las guerras de Italia. Ascendió a alférez de fragata en 1741, pero ese mismo año cambió de arma y pasó a ocupar el cargo de teniente de infantería. Cuando era capitán del regimiento de infantería de Cantabria, en 1746, su padre realizó la compra del empleo de teniente coronel del regimiento de infantería de Sevilla, que no ocupó hasta 1761.<sup>318</sup> En 1749 se convierte en ayudante de campo del embajador de Francia, Francisco Pignatelli, en su viaje de estudios a las fábricas de armas del país galo. A su vuelta fue nombrado teniente coronel del regimiento de infantería de Murcia, en 1751, por su servicio de volver a poner en pie tal indisciplinado regimiento, acosado por las deudas tras un estado caótico. Dos años después es nombrado gobernador del castillo de Mazalquivir. En 1759 es superintendente de la fábrica de armas de Placencia y reorganizador de las reales fábricas de Placencia de las Armas y Toledo.<sup>319</sup> Ocupó la plaza en el regimiento de infantería de Sevilla en 1771, y al año siguiente asciende a brigadier de infantería por su conducta en las campañas de Portugal y la toma de Almeida, en las que participó con su regimiento de Sevilla. En 1770 obtiene el grado de mariscal de campo con destino al ejército de Galicia y a la expedición de Argel, por cuyos méritos obtendrá el grado de teniente general en 1776. En 1774 es nombrado fiscal militar del Consejo de Guerra y, finalmente, consiguió el cargo honorífico de consejero del Consejo de Guerra y los honores y grado de capitán general de la provincia de Ceuta por los méritos obtenidos en su defensa.

Además de su carrera militar, es menester destacar su entrada en la Corte de Carlos IV como ayuda de cámara, persona encargada del servicio personal del monarca y uno de los cargos más codiciados, en la medida en que permanecía en las habitaciones del rey y le acompañaba en sus funciones. En su andadura como «ilustrado» socio fundador de la Bascongada, lo encontramos relacionado con Pedro Jacinto de Álava y Carlos Corral, los tres vitorianos y vinculados anteriormente al regimiento de infantería de Sevilla, en el que el primero fue comandante con grado de coronel. Asimismo, mantuvo una estrecha relación con Pedro Olavide Lezaun, hermano por parte de padre de Gracia Olavide, con quien contrajo matrimonio en 1763. Gracia, cuya familia paterna

---

<sup>318</sup> CHAPARRO SAINZ, A.: «La génesis social de una familia ilustrada vasca en el siglo XVIII». *Cuadernos de Historia Moderna*, 37. Universidad Complutense, 2012, pp. 177-198. En este trabajo podemos seguir las trayectorias de Francisco Luís, de su hijo Pablo Urbina Olavide y de sus sobrinos: Ramón M.<sup>a</sup> y Juan Mata Urbina Gaytán, que tienen como eje la endogamia, la actuación familiar y el paisanaje, como puente de cara a la promoción y ascenso social.

<sup>319</sup> PELAEZ VALLE, J. M.: «Comentarios metalúrgicos a la tecnología de procesos de elaboración del acero de las espadas de Toledo descritas en el documento de Palomares de 1772». *Gladius*, XVII. CSIC, 1986, pp. 129-155.

era originaria de Navarra, era quien organizaba y presidía la tertulia Pablo de Olavide en Sevilla. A ella acudían su prima Tomasa de Arellano, casada con el marqués de San Miguel de la Vega, Pedro Tomás Acuña y Herrera, el militar y literato Manuel Aguirre y el político Gaspar Melchor de Jovellanos, entre otros.<sup>320</sup> Francisco Luis, en 1766, es titular de la encomienda de Zorita de los Canes, que le proporciona una renta anual de 1556 reales, renta que resulta ser bastante baja, pero en 1784 Carlos III le concederá la encomienda de Portezuelo, con una pensión anual de 6000 reales. No contento con esto, Francisco Luis solicitó al rey traspasar en propiedad la encomienda de Portezuelo a su hijo Pablo, en aquel momento capitán del regimiento de infantería de Sevilla, petición que el rey se dignó conceder en «atención a los servicios prestados» en 1790. Falleció en Madrid el 14 de enero de 1799.<sup>321</sup>

José Agustín Llano de la Cuadra nació en San Julián de Musquiz, Vizcaya, el 13 de marzo de 1722. Inició su trayectoria administrativa como paje de bolsa del marqués de Villarías, Sebastián Cuadra, su tío, lo que propició que prontamente fuera meritorio de la secretaría del Despacho de Estado. Obtiene el hábito de la Orden de Santiago en 1741, y al año siguiente es nombrado oficial del registro de la Secretaría del Despacho de Estado. Ascende a oficial sexto de la misma Secretaría en 1743, es oficial quinto en 1748, en el mes de noviembre, oficial cuarto, y dos años más tarde, oficial tercero. En 1752 fue designado secretario de la embajada española en Francia. No obstante, continúa su carrera en la Secretaría del Despacho de Estado y, en 1755, es nombrado oficial segundo. Tres años más tarde alcanza el grado de oficial mayor de la misma.

El 13 de septiembre de 1759 fue uno de los elegidos para asistir en Barcelona a la llegada del rey Carlos III. En 1762, con el nuevo rey al mando, es nombrado secretario del Consejo de Estado y Guerra, y en 1764 fue alcalde de la Mesta. Contrajo matrimonio el 31 de marzo de 1765 con Isabel María Parreño Arce, natural de Roda. En

---

<sup>320</sup>ANDÚJAR CASTILLO, F.: «Militares e Ilustración. El pensamiento militar de Manuel de Aguirre». *Crónica Nova*, 18. Universidad de Granada, 1990, pp. 37-49. PERDICES DE BLAS, L.: «Mujeres, educación y mercado de trabajo el proyecto reformista de Pablo de Olavide». *IC Mujeres y Economía*, enero-febrero, 852. 2010, pp. 99-111.

<sup>321</sup>AHN Órdenes Militares. Santiago. Expedientillo 12243. Estado. Carlos III. Expediente 906. AGS. GM, leg.2653 y GM, exp. pers., leg.55/29. AGS. DGT, inv. 2, leg. 44. AGS. Ozanam. AZARA, J.N.: *Epistolario (1784-1804)*. Editorial Castalia, Barcelona, 2012, carta 468. OZANAM D.: *Les diplomates espagnols du XVIIIe siècle*. Casa de Velazquez, Maison des Pays Ibériques, Madrid, 1992, p. 450. FSS A.M.A. URBINA, C.77, N.16. VIDAL ABARCA, J.: *Escudos de Vitoria. Edificios civiles...*, op. cit., p. 52. Obtiene la encomienda por fallecimiento de Felipe Ruiz Puente. FSS A.M.A. URBINA, C.77, N.17. Carta con fecha de 29 de abril de 1743. Cuando llega la gracia que permite pasar la encomienda a su hijo, Francisco Luis recurre a su amigo Luis de Margarejo para que le asesore y le ayude en los trámites que tiene que hacer. FSS A.M.A. Urbina, C.77,N.18. Fichoz.

ese mismo año es nombrado académico honorario de la Academia de Galicia, y diputado del Común de Madrid al año siguiente. A partir de 1770 llegan los nombramientos honoríficos. En 1771, como consejero del Consejo de Estado, notario de los reinos y ministro plenipotenciario de España en Parma. Obtuvo el título de I marqués de Llano el 23 de abril de 1772. En 1785 fue agregado de la embajada española en Austria con Francisco Taranco, y un año más tarde fue elegido como secretario de dicha embajada con el marqués de Llano. Por los servicios prestados obtuvo la Gran Cruz de Carlos III el 8 de enero de 1790; uno de sus testigos de costumbres fue, precisamente, Luis Ortiz de Urbina, anteriormente citado. En 1791 obtuvo los cargos de joven de lenguas y oficial de la secretaría en la Embajada de España en Austria con el marqués de Llano, para pasar a ser titular al año siguiente. Fue miembro de la Real Sociedad Vascongada de los Amigos del País y patrono de la anteiglesia de Dima, cercana a su localidad natal. Murió en Viena el 13 de marzo de 1794.<sup>322</sup>

Eugenio Llaguno Amirola nació en Menagaray, Álava, el 15 de octubre de 1724. Comenzó su carrera en la Administración con el cargo de oficial noveno de la Secretaría de Gracia y Justicia de la Cámara de Castilla, en la que fue ascendiendo: oficial octavo; en 1757, oficial sexto; en 1760, oficial quinto; un año más tarde, oficial cuarto, y en 1761, oficial tercero. Durante estos años también adquirió otros cargos y honores: en 1754 fue nombrado alcalde de Menagaray; en 1755, académico de la Real Academia de la Historia con honores, y en 1757, supernumerario de la misma; en 1758 adquirió el hábito de la Orden de Santiago; en 1759 fue secretario de la Real Academia de la Historia, y en 1765 obtuvo el cargo de abogado de los Reales Consejos. Pocos años después, en 1771, fue nombrado rey de armas, primero de la Orden del Toisón de Oro, y en 1775 ingresó como socio en la Real Sociedad Económica Matritense. En 1763 comenzó su carrera como oficial octavo en la Secretaría del Despacho de Estado, en la que fue escalando puestos sucesivamente: en 1765 fue nombrado oficial séptimo de dicha Secretaría; en 1766, oficial sexto; un año más tarde fue oficial quinto; en junio de 1773, oficial cuarto; en noviembre del mismo año, oficial tercero; en 1776, oficial

---

<sup>322</sup> AHN Órdenes Militares. Santiago. Expediente 4729. Estado. Carlos III. Expediente 357. OZANAM, D.: *Les diplomates espagnols du XVIIIe siècle. Introduction et répertoire bibliographique*. Madrid/Bordeaux. Casa de Velázquez/ Maison des Pays Ibériques, 1998. BADORREY, B.: *Los orígenes del Ministerio de Asuntos Exteriores (1714-1808)*. Madrid, Ministerio de Asuntos Exteriores, 1995, pp. 481- 482. AGS, DGT, inv. 24, leg. 272; inv. 2, leg. 46; AHN: Estado. Carlos III. Exp. 136. ZULOAGA CITORES, A.: *Sebastián de la Quadra, primer marqués de Villarias, secretario de Estado en el reinado de Felipe V (1687-1766)*. Ayuntamiento de Muskiz, 1999, p.123. Fichoz.



primero segundo, y en 1780, oficial mayor primero. El 30 de octubre de 1785 fue nombrado secretario de la Secretaría del Consejo de Estado y Guerra, y dos años más tarde, secretario del mismo Consejo y secretario de la Junta Suprema de Estado. A partir de 1790 llegan los cargos honoríficos: en 1792 consejero del Consejo de Estado con honores y secretario particular del duque de Alcudia, Manuel Godoy; en 1794, académico de honor de la Academia de Bellas Artes de San Fernando de Madrid, secretario del Despacho de Gracia y Justicia de España e Indias, gentilhombre de cámara del rey con ejercicio, prefecto de la Congregación de San Ignacio de Loyola de Madrid y comisionado por la Secretaría del Despacho de Gracia y Justicia de España e Indias para informar sobre los agentes de Indias. El 19 de octubre de 1795 fue condecorado con la Gran Cruz de la Orden de Carlos III y fue nombrado director de la Academia de la Historia. Falleció en 1799.

Además de su extenso currículum, Eugenio Llaguno fue un hombre de inquietudes culturales y literarias. Participó en las tertulias que tenían lugar en casa de Montiano Luyando, tradujo dos obras del francés: la *Athalia* de Racine en 1754 y, en 1765, la *Crianza física de los niños, desde su nacimiento hasta la pubertad: disertación que ganó el premio de la sociedad holandesa de las ciencias del año 1762*, escrita por N. Ballexerd. También censó el manuscrito de Diéguez *Elogio de Agustín Montiano Luyando*. En 1779 publica *Las crónicas de los reyes de Castilla* basándose en el texto de Jerónimo Zurita. En 1781 publica el *Sumario de los reyes de España*, y un año más tarde, Llaguno edita la *Historia del gran Tamorlán* a partir de los papeles de la embajada de Silvia Figueroa Persia y *La Crónica de Pedro Niño*.<sup>323</sup>

Fermín Francisco González Bassecourt nace en Pamplona en 1725. Inicia su formación realizando estudios en el Real Seminario de Nobles de Madrid en 1734. Dos años después pasa a formar parte el servicio real como paje del rey al tiempo que accede

---

<sup>323</sup> AHN Órdenes Militares. Santiago. Expediente 4717. Estado. Carlos III. Expediente 902. AGS. DGT, inv. 13, leg. 4; inv. 24, leg. 126; CSH, lib 134. VELASCO MORENO, E.: *La Real Academia de la Historia en el siglo XVIII. Una institución de sociabilidad*. Madrid, Centro de Estudios Políticos y Constitucionales, 2004, p. 302. BADORREY, B.: *Los orígenes del Ministerio...*, op. cit., p. 490. MARTÍNEZ RUIZ, J.: *Catálogo general de individuos...*, op. cit., pp.73-74. AGUILAR PIÑAL, F.: *Bibliografía de autores españoles del siglo XVIII*. Vol. V. Madrid, CSIC, 1981-1999, p. 01983. CATALINA GARCÍA, J.: *Catálogo de los señores socios [de la Real Sociedad Matritense] por orden de antigüedad, con la fecha de su ingreso*. 2 t. Madrid, Sociedad Económica Matritense, 1960. GARCÍA SEPÚLVEDA, M.P.; NAVARRETE MARTÍNEZ, E.: *Relación de miembros pertenecientes a la Real Academia de Bellas Artes de San Fernando (1752-1983, 1884-2007)*. Madrid, Real Academia de Bellas Artes de San Fernando, 2008, p. 238. Ficho.

al Ejército como teniente segundo del regimiento de las Guardias de Infantería Española con destino en Italia, donde fue herido en la campaña de Milán. Ascende a teniente primero del mismo regimiento en 1745; dos años después obtiene el hábito de Santiago, y la encomienda de Mirabel, en 1748. Su nuevo destino, en 1754, era la campaña de Portugal con el grado de capitán de fusileros del regimiento de la Guardia de Infantería Española. Contrae matrimonio en Pamplona con M.<sup>a</sup> Vicenta Valcárcel Daoiz en 1758. Poco después sucede a su hermano Vicente Fermín en los títulos marqués de González y marqués de Borghetto de Nápoles. Asimismo, por los honores de su hermano Vicente Fermín en la defensa de Cuba en 1762, obtiene del rey el título navarro de I conde del Asalto en 1763, año en el que logra el grado de brigadier de infantería y es nombrado ministro plenipotenciario en el cantón suizo de Lucerna. Este mismo año su madre, M.<sup>a</sup> Cristina, aya de la princesa de Asturias, le consigue una pensión vitalicia de 100 000 doblones. Es nombrado diputado en las Cortes de Navarra por el brazo militar en 1765. En 1770 consigue el grado de capitán de granaderos del regimiento de la Guardia de Infantería Española y el título de marqués de Grirgny de Flandes. En 1770 obtiene el grado de mariscal de campo y es destinado a la campaña de Argel. Cuatro años después asciende a sargento mayor del regimiento de la Guardia de Infantería Española. En 1773 es nombrado gobernador político militar y corregidor de Barcelona. Tres años más tarde, en 1776, por «el valor acreditado, mucha aplicación, capacidad muy sobresaliente, buena conducta, apto para cuartel y campaña, distinguido mérito, talento militar, genial disposición que logra en el útil servicio a Su Majestad», según la inspección general, es nombrado comandante general del Ejército y principado de Cataluña, interino. Igualmente, en 1778 es nombrado presidente de la Audiencia de Cataluña. Es convocado a las Cortes de Navarra en 1780, pero no toma asiento. Continúan los honores al ser nombrado gentilhomme de cámara con entrada en 1780 y sigue ascendiendo en la carrera militar al ser nombrado, en 1782, teniente coronel del regimiento de la Guardia de Infantería Española. Obtiene la Gran Cruz de Carlos III en 1790 y el honor de consejero de Estado. Fue uno de los socios honorarios de mérito de la Sociedad Tudelana de los Deseosos del Bien Público. Fallece en Carabanchel el 19 de junio de 1791.<sup>324</sup>

---

<sup>324</sup> AHN. Órdenes Militares. Santiago. Expediente 3522. Estado. Carlos III. Expediente 360. CADENAS Y VICENT, V.: *Caballeros de la Orden de Santiago...*, op. cit., pp. 1139. AHN, Universidades, lib.1304, p. 44. AGS. GM, leg. 2587. OZANAM, D.: *Capitanes y comandantes generales de provincias en la España del siglo XVIII. Estudio preliminar y repertorio biográfico*. Universidad de Córdoba, 2008.

OZANAM, D.: *Les diplomates espagnols...*, op. cit.

Pedro Mendinueta Musquiz nació en Elizondo, Navarra, el 7 de junio de 1736. Inicia su carrera militar como cadete de los Reales Ejércitos en 1756 con destino a la campaña de Portugal, desarrollando una exitosa carrera. Obtiene el grado de coronel en 1776, al que le sigue el de teniente coronel del regimiento de infantería de Mallorca y, en 1775, el grado de coronel de infantería con destino a la campaña de Argel. Por lo méritos y servicios prestados se le concede el hábito de Santiago en 1776. Posteriormente, asciende a coronel del regimiento inmemorial del rey y, en 1784, obtiene el grado de brigadier de infantería con destino a La Habana. En 1789 es nombrado gobernador político militar de Vera Cruz y subinspector general de las tropas de Nueva España. Asimismo, también es nombrado mariscal de campo en 1789 y mayor general de la infantería del ejército de campaña del Pirineo oriental en 1793. Obtiene el grado de teniente general en 1793 y la Gran Cruz de Carlos III en 1795. Es nombrado virrey de Nueva Granada en 1797, cargo que ocupa hasta 1803. En 1805 es inspector general de las milicias provinciales. Cuando estallan los conflictos, se niega a reconocer a José I, por lo que es enviado prisionero a Francia en 1808. En 1815 es consejero del Consejo de Estado y recibe la Cruz de San Hermenegildo. Al año siguiente es nombrado capitán de los ejércitos y consejero camarista de la Cámara de Guerra. Fallece en Madrid el 17 de febrero de 1825.<sup>325</sup>

José Urrutia de las Casas nació en Zalla, Vizcaya, el 20 de noviembre de 1739. Inició su carrera como cadete de infantería del regimiento de Murcia, grado desde el que fue ascendiendo. En 1758 es subteniente de infantería del regimiento de América. Unos años después ingresa como cadete en la Academia de Ingenieros de Barcelona, donde se forma. Es comisionado para cartografiar las provincias interiores de Nueva España bajo el marqués de Rubí en 1764. En 1767 es nombrado teniente de infantería y pasa a servir voluntario en Nueva España como ingeniero del Ejército de Nueva España, donde el marqués de Croix le encarga la comisión de realizar el drenaje de las lagunas de Huequetoca. En 1770 es comisionado por encargo del capitán general de las islas Canarias para realizar la cartografía de las mismas, año en el que también obtiene el grado de capitán de infantería. En 1775 ingresa en la Escuela Militar de Ávila, donde será catedrático de Matemáticas. Cuatro años más tarde alcanza el grado de teniente coronel de infantería y, al año siguiente, se le encarga la edificación de la Batería de San

---

<sup>325</sup> AHN. Órdenes Militares. Santiago. Expediente 5143. Estado. Carlos III. Expediente 920. Consultar biografía en el anexo.

Carlos en el asedio de Gibraltar. Es ascendido a coronel de infantería en 1782 y, al año siguiente, obtiene el grado de brigadier de infantería. En 1788 realiza un viaje de instrucción por Europa y Rusia, contribuyendo fuertemente a la toma de Oblucitsa por el ejército ruso en 1790. Es nombrado coronel del regimiento de infantería en América en 1789 y obtiene el grado de mariscal de campo en 1791, pasando a ser gobernador de la plaza de Ceuta hasta 1794. Logra el grado de teniente general en 1793; al año siguiente es nombrado capitán general del Ejército y Principado de Cataluña, donde es comandante en jefe del ejército de campaña del Pirineo oriental y presidente de la Audiencia en 1794. En 1795 alcanza el grado de capitán general de los ejércitos. En 1796 actúa como vocal de la Junta de Generales para la reforma de las ordenanzas militares. Gracias al influjo de Manuel Godoy, con quien mantiene una relación de amistad, obtiene el cargo de capitán de Extremadura en 1797, amistad que también utiliza para conseguir el nombramiento de su sobrino, Antonio Fernández Aztiz, como agregado en la secretaría de la Embajada de España en Francia y el suyo propio de ingeniero general de los ejércitos, plazas y fronteras, lo que le confiere un asiento de consejero en el Consejo de Guerra. En 1799 es nombrado comandante general de artillería y comisionado para elaborar el plan de campaña contra Portugal. Por todos estos servicios obtiene el hábito de Calatrava con la encomienda de Almodóvar en 1800. Redacta la obra *Reflexiones sobre la importancia del cuerpo de ingenieros* e influye fuertemente en la formación del cuerpo de ingenieros como arma independiente en 1802. Recibe la Gran Cruz de la Orden de Carlos III el 15 de enero de 1803 y fallece a los pocos días, el 1 de marzo de este mismo año.<sup>326</sup>

Ignacio M.<sup>a</sup> Álava Sáenz de Navarrete nació en Vitoria el 25 de septiembre de 1750. En 1766 ingresó en el departamento de Guardias Marinas para seguir una carrera en la Armada que le llevó a la ocupación de los grados de alférez de fragata en 1769 y teniente general en 1802. En las acciones militares en las que participó Ignacio María, lo hizo con el cargo de mayor general de la escuadra de Evolución en 1787; el de mayor general de la escuadra del marqués de Socorro en la campaña del cabo Finisterre en 1791, y el de mayor general de la escuadra española del almirante Lángara del Mediterráneo en 1793, entre otras. Su carrera continuó ascendiendo con el nombramiento como mando en jefe de la escuadra del Atlántico en 1806, así como con

---

<sup>326</sup> AHN. Órdenes Militares. Calatrava. Expedientillos 12504. Estado. Carlos III. Expediente 1179. Consultar biografía en el anexo.

los de consejero del Consejo del Almirantazgo en 1807 y vocal de la Junta Suprema de Estado en 1808. En 1810, Ignacio María es nombrado comandante general de la isla de Cuba y, por los méritos contraídos, capitán general en 1814. Fue condecorado con el hábito de la Orden de Santiago en 1793 y la Gran Cruz de la Orden de Carlos III en 1805. Del mismo modo, fue nombrado caballero de la Orden San Fernando en 1816 y caballero de la Orden de San Hermenegildo en 1816. Fallece en Chiclana en mayo de 1817.<sup>327</sup>

José Martín Arteaga Idiáquez nació en Lazcano en 1751. Ingresó como cadete supernumerario en el regimiento de la Guardia de Infantería española en 1775 y, un año más tarde, en la compañía española de Guardias de Corps. En 1789, cuando disponía del grado de coronel, fue condecorado con un hábito de la Orden de Santiago. Continuó su ascenso y alcanzó el grado de brigadier de infantería y el cargo de alférez de fragata en la compañía española de Guardias de Corps. Dos años más tarde, fue elegido como teniente segundo y ayudante general de la compañía española de Guardias de Corps, alcanzando el grado de mariscal de campo. En 1792 fue nombrado gentilhomme de la cámara del rey. Tres años más tarde fue nombrado gobernador militar de la plaza de Zamora. Asimismo, consiguió el grado de teniente general en septiembre de 1798. También fue elegido como capitán general interino del Ejército y de la provincia de Castilla la Vieja; un año más tarde fue nombrado presidente de la Chancillería de Valladolid, y en 1802, director de la Real Sociedad Económica de la provincia de Valladolid. En 1807 logró el cargo de gobernador político militar de Bilbao y el de comandante general militar del Señorío de Vizcaya. Este mismo año, el 2 de agosto de 1807, fue agraciado con la Gran Cruz de Carlos III, y en 1814 fue nombrado capitán general de la provincia de Castilla la Nueva. Falleció el 13 de enero de 1817.<sup>328</sup>

Francisco Borja Idiáquez Palafox nació en Estella el 26 de octubre de 1755. Al fallecimiento de su padre, Juan Ignacio Idiáquez Aznares, recibe en sucesión los títulos de duque de Granada de Ega, conde de Javier, marqués de Cortes, marqués de Valdetorres, vizconde de Zolina, vizconde de Muruzabal de Andión y grande de España de primera clase. Contrajo matrimonio el 28 de octubre de 1774 con M.<sup>a</sup> Agustina Carvajal Gonzaga, natural de Madrid. Participó en las asociaciones que aglutinaban a

---

<sup>327</sup> AHN. Órdenes Militares. Santiago. Expedientes 207, 208 y 209. Consultara biografías en el anexo.

<sup>328</sup> AHN. Órdenes Militares. Santiago. Expediente 691. Estado Carlos III. Exp. 1356. Consultar biografía en el anexo.

vascos y navarros, era prefecto de la Congregación de San Ignacio de Loyola, socio de la Real Sociedad Vascongada de los Amigos del País y socio conservador de la Real Sociedad Tudelana de los Deseos del Bien Público. En 1778 es nombrado coronel del regimiento de caballería. En 1780 fue nombrado gentilhombre con ejercicio de cámara del rey al quedar la plaza vacante por la muerte del duque del Infantado. En 1789 es nombrado coronel del regimiento de caballería de Borbón y brigadier de infantería. El 8 de enero de 1790 recibe la Gran Cruz de Carlos III, y al año siguiente, el grado de mariscal de campo; tres años después, logra el grado de teniente general. Obtiene el hábito de Alcántara y la encomienda de Portezuelo, así como el honor de presidente del Consejo de Órdenes en 1808, año en que también es vocal de la Junta Suprema de Gobierno. Es uno de los propietarios rurales más importantes de la provincia de Guipúzcoa, provincia de la que fue nombrado diputado general el 2 de julio de 1815. En 1817 es nombrado consiliario de la Real Academia de Bellas Artes de San Fernando. Falleció en 1818.<sup>329</sup>

Las reseñas biográficas de los caballeros que obtuvieron un hábito de las órdenes militares y la cruz de Carlos III muestran a ocho militares y dos altos funcionarios de la Administración. Todos son grandes cruces y hábitos de una orden militar, cinco obtienen además una encomienda y otros cinco disfrutaban de título nobiliario. Esta exhibición de la cúspide de la élite pone de manifiesto que la carrera militar es la que proporciona un mayor número de hábitos y cruces honoríficas. No obstante, la carrera administrativa también ofrece la posibilidad de medrar, como lo corroboran estos dos casos de doble cruz. Pero no olvidemos que es la carrera que siguen los hombres que obtienen un mayor número de títulos nobiliarios. Asimismo, observamos que la gran cruz carolina, en la mayoría de los casos, la reciben cuando sus carreras están ya muy avanzadas y en varias ocasiones apenas disfrutaban de ella, puesto que fallecían al poco tiempo de haberla recibido.

Las segundas veneras que obtienen estos hombres de dilatadas carreras, las interpretamos como una revalidación en el servicio al rey y buena conexión con los hombres de la secretaría del Estado, donde se despachan las cruces.

---

<sup>329</sup> AHN. Órdenes Militares. Alcántara. Modelo 28. Estado Carlos III. Expediente 359. Consultar biografía en el anexo.

### 3.3. Evolución de las órdenes militares y de la Orden de Carlos III en las provincias vascas y en el Reino de Navarra (1700-1808)

Como ocurre con los caballeros de toda la monarquía, vemos que los vascos y navarros también tiene predilección por el hábito de Santiago. La obtención de hábitos de Alcántara es la más limitada y no se constata todos los años del siglo, mientras que la Orden de Calatrava tampoco está presente todos los años, pero cuenta con más representación, principalmente, en la primera década del siglo XVIII y durante los años 1730 y 1740. La Orden de Santiago, sin embargo, está presente en el 90 % de los años que componen todo el período estudiado y es la que tiene mayor presencia hasta la irrupción de la Orden de Carlos III, que pasa a ser la vena que se imponen con fuerza.<sup>330</sup>

GRÁFICO 6. Evolución de las órdenes militares y de Carlos III en las provincias vascas y en el reino de Navarra por décadas (1700-1808)<sup>331</sup>

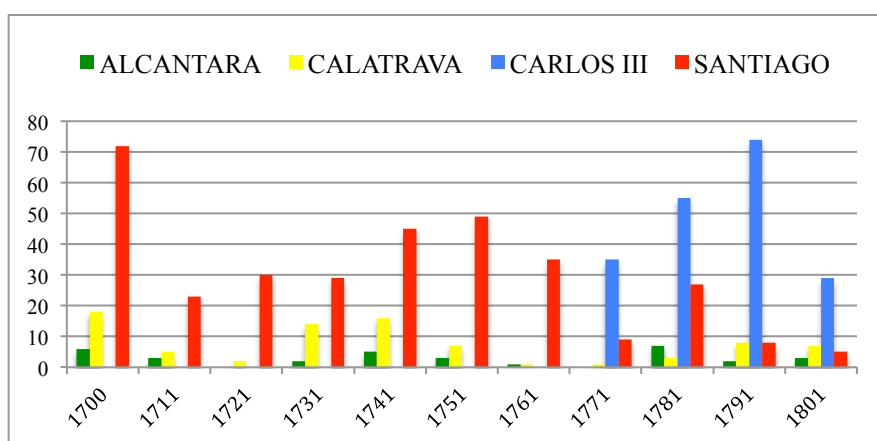

Los 637 hábitos que obtienen vascos y navarros en el período comprendido entre 1700 y 1808 se distribuyen de la siguiente forma: Orden de Alcántara, 32 hábitos que suponen el 5 %; Orden de Calatrava, 81 hábitos, que constituyen el 12,7 %; Orden de Santiago, 331 hábitos, que equivalen al 51,9 %; y la Orden de Carlos III: 193 hábitos que suponen el 30,1 %. Está clara la superioridad de la Orden de Santiago, hasta que entra en declive a partir de la irrupción de la Orden de Carlos III, que será la orden que se impone a partir de su creación. Así, en el período 1771-1808, los vascos y navarros

<sup>330</sup> Todos los años del período 1700-1808 se conceden hábitos de Alcántara, Calatrava y Santiago a vascos y navarros, excepto en 1714, 1722, 1764, 1772, 1777, 1781, 1792, 1794 y 1808. Las cruces de Carlos III, desde 1771 a 1808, se consiguieron todos los años excepto en 1771, 1773, 1775 y 1778.

<sup>331</sup> Gráfico de elaboración propia a partir de las fuentes citadas.

obtienen 80 hábitos de las órdenes militares y 193 de la de Carlos III. No obstante, y a pesar de ser la orden creada por Carlos III, el rey más generoso con las concesiones fue Carlos IV durante los años 1780 y 1790, tanto en el conjunto de la monarquía como en el caso de vascos y navarros.

Como podemos ver en el siguiente gráfico, la concesión de hábitos y cruces a vascos y navarros a lo largo del siglo XVIII está en sintonía con las variaciones observadas en la evolución de las concesiones de hábitos en toda la Monarquía hispánica.

GRÁFICO 7. Evolución de la concesión de hábitos de las órdenes militares y de Carlos III a vascos y navarros (1700-1808)<sup>332</sup>

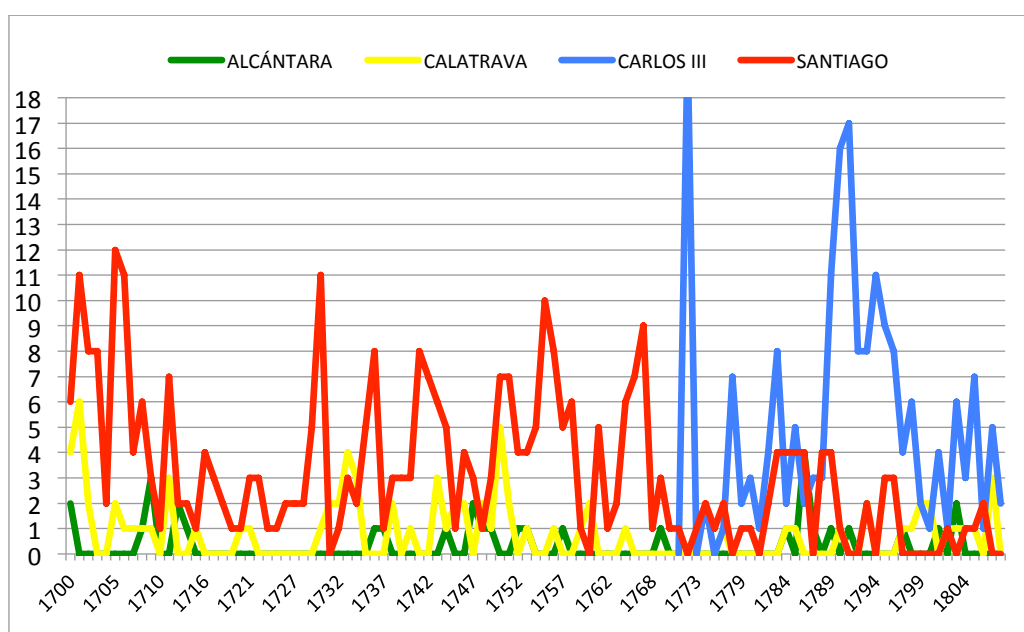

Observamos que la obtención de hábitos de vascos y navarros durante los primeros años del siglo, con la llegada de Felipe V, es importante. No obstante, su participación estuvo favorecida por la buena posición en la que ya se encontraban en los últimos años del reinado de Carlos II. Muestra de ello son los 12 hábitos concedidos por Carlos II que se materializan en 1700. Veamos quiénes son para ver si tienen continuidad con la siguiente dinastía.

Los navarros: Antonio Bernardo Autor Santo Fuego, de Falces; Francisco Ibero Erro, de Pamplona, sargento mayor de la plaza de Pamplona y brigadier de infantería en

<sup>332</sup> Gráfico de elaboración propia a partir de las fuentes citadas.



1727; José Leoz Echalar, de Muruzabal; Juan Antonio Muzquiz Azcona, de Puente La Reina; Fernando Remírez de Baquedano, de Rípodas, hermano de Francisco, que será caballero de Calatrava en 1711; Martín Ursúa Aguirre, de Arizcun; José Uztariz Hermiaga, de Santesteban, hermano del economista y militar Jerónimo, que será caballero en 1706 y secretario de la Secretaría de Nueva España en Indias, y Manuel Vega Mauleón Cruzat, de Olite, corregidor de Vilcashuaman en Perú.

Tres vizcaínos: Bernabé Goitia Gochi, de Bilbao, ministro de la cenaduría de cuentas; Manuel Manzanal Larrea, de Portugalete, y Pedro Martínez Quintana, de Arcentales. Y un guipuzcoano: Cristóbal Gijón Eraujo, de Fuenterrabía, general y corregidor de la provincia de Otavalo, en el virreinato del Perú. (Consultar biografías en el anexo).

Al menos, como hemos podido comprobar, dos caballeros que se encuentran en la dinámica del servicio al último rey de la casa de Austria tienen continuidad con la casa de Borbón con dos hermanos. Pero debemos tener en cuenta que podrían ser mercedes otorgadas por Carlos II y hechas efectivas en tiempos de Felipe V, como lo señala Domingo Marcos Giménez.

En 1701, vascos y navarros obtienen 17 hábitos; en 1702, consiguen 10 hábitos; en 1703, logran 8 hábitos; en 1704 alcanzan 2 hábitos, y en 1705 se eleva la cifra a 14 hábitos. No obstante, Domingo Marcos Giménez señala que el 82 % de los hábitos despachados en 1701 procedían del reinado de Carlos II, y en torno al 50 % en 1702. A pesar de que las últimas mercedes de los Austrias se materializan en el siglo XVIII, observamos que, de unas altas posiciones de partida, las concesiones van disminuyendo considerablemente durante los primeros años.<sup>333</sup> En el período que va de 1701 a 1705 identificamos a 51 caballeros de las órdenes militares procedentes de Álava [7], Guipúzcoa [17], Vizcaya [15] y Navarra [12]. Es posible que el elevado número de caballeros guipuzcoanos en los primeros años del siglo XVIII sea una continuación de la estela dejada por los caballeros de Guipúzcoa en el siglo XVII. En el período 1706-1710 descienden las concesiones, y vascos y navarros obtiene 33 hábitos. Los hábitos continúan descendiendo hasta llegar a los años de mayor contracción de estos honores,

---

<sup>333</sup> GIMÉNEZ CARRILLO, D. M.: *Los caballeros de las órdenes...*, *op. cit.*, pp. 311-313.

en 1724, 1725 y 1723, años en los que detectamos un hábito cada año. A partir de esos momentos se aprecia una ligera recuperación, que es notable hacia 1730.

Los años centrales del siglo la obtención de los hábitos se mantiene de una forma continuada pero intermitente, con oscilaciones bruscas de un año para otro, evolución que veremos con detalle por territorios. Ello hasta la irrupción de la Orden de Carlos III. No obstante, son los años de Orendain y De la Cuadra como secretarios de Estado y Despacho, que muy probablemente tienen bastante que ver con la obtención de estos honores, así como de otros nombramientos.<sup>334</sup>

En el año 1772 tiene lugar la irrupción de la Orden de Carlos III, que provoca el mismo pico en las concesiones a vascos y navarros que el que tiene lugar en el conjunto de la monarquía. Hito que entendemos como una muestra de la participación, en primera línea, de vascos y navarros en el Gobierno de Carlos III. Los hombres de las provincias vascas y de Navarra obtienen 20 de estas primeras cruces, que recaen en 7 hombres de Vizcaya, 6 de Navarra, 4 de Álava y 3 de Guipúzcoa.

Estos son los vizcaínos: Francisco Bernardo Alcedo Llano, de Sopuerta, letrado y superintendente de Rentas Reales; Felipe Castaños Urioste, de Portugalete, intendente del Ejército; Fernando González Menchaca, de Somorrostro, intendente del Ejército; Joaquín Gutiérrez Varón, de Arcentales, brigadier de la Marina; Sebastián Llano Cuadra, de Muzquiz, oficial de la secretaría del Despacho de Estado y embajador, accionista del banco de San Carlos, I conde de Santa Fe; Miguel Ventades Gandasegui, de Bilbao, oficial de la Tesorería Mayor, tesorero del Ejército y cónsul en Londres, y Domingo Villanueva Larraondo, eclesiástico de Gordejuela. Llama la atención los 5 caballeros de las encartaciones y que tan solo haya uno en Bilbao, así como el ascenso de diplomáticos y funcionarios en detrimento de los militares. Es posible que el influjo de Sebastián de la Cuadra en la secretaría de Estado se mantenga hasta estos años, en los que sigue estando abierta la entrada de encartados a puestos de la Administración, como lo corrobora Sebastián Llano de la Cuadra, su sobrino.

---

<sup>334</sup> la progresiva afirmación de los secretarios de Estado y del Despacho en el organigrama político-administrativo de la Monarquía y su creciente actividad, no sólo es una consecuencia de su interferencia en los circuitos de información y toma de decisiones, sino de su creciente importancia en la política de nombramientos. LÓPEZ-CORDÓN CORTEZO, M. V.: «Secretarios y Secretarías...», *op. cit.*, pp.185-209.

Los navarros que consiguen las cruces son: Juan Matías Arozarena, de Arizcun , contador general de Rentas Generales, vocal general de la Junta de Comercio y Moneda; Juan Antonio Ayanz, gobernador político militar de Santiago de Cuba; Fernando Baquedano, de Pamplona, III marques de Fuente-Gollano, ministro de la Cámara de Comptos de Navarra, Diego Bergaña, también de Pamplona, oficial mayor de la secretaría del Despacho de Guerra, secretario del Consejo de Órdenes; Juan Tomás Micheo Uztariz, de Gaztelu, letrado, alcalde de la Corte de Navarra y consejero del Consejo de Castilla, y Juan Ignacio Urriza, de Santesteban, intendente del Ejército y consejero del Consejo de Indias. Como vemos, hombres con carreras en la Administración en mayor medida que en el Ejército.

En cuanto a los guipuzcoanos, hemos de mencionar a Simón Casas Aragorri, de San Sebastián, oficial de la Secretaría del Despacho de Estado, embajador en Italia e Inglaterra; Juan José Eulate Santa Cruz, de Vergara, catedrático en cánones, oidor de las audiencias de Mallorca, de Cataluña y de Valencia, consejero del Consejo de Hacienda, sobre el que volveremos a hablar más adelante, y José Lardizábal Vicuña, de Legazpia, oidor de la Chancillería de Valladolid y consejero del Consejo de Hacienda. Los tres caballeros, con carrera en la alta Administración.

Y, finalmente, tenemos que mencionar a los alaveses Simón Anda Salazar, de Subijana, oidor de la Audiencia de Filipinas y gobernador y capitán general de Filipinas; José Antonio Armona Murga, de Respaldiza, corregidor intendente de Madrid, sobre el que también hablaremos después; José Francisco Díaz San Vicente, de Vitoria, teniente general de Marina, y Carlos Sarria, también de Vitoria, capitán de fragata y marqués de Sarria. Como vemos, dos militares y dos altos funcionarios, aunque hay que tener en cuenta que, como venimos diciendo, estos hombres, a lo largo de sus vidas, van desarrollando diferentes ocupaciones. Tal es el caso de Simón Anda Salazar que, después de realizar estudios de Filosofía, vistió el hábito de Santo Domingo, estudió jurisprudencia en la Universidad de Alcalá, ejerció la abogacía en Madrid y pasó a Filipinas destinado a la Chancillería, donde fue nombrado gobernador y capitán general, y participó activamente en la defensa de las islas frente a la ocupación británica. [Consultar biografías en el anexo].

Los hombres que obtuvieron la Cruz de Carlos III en 1772 fueron la primera promoción de la orden y no tuvieron que realizar las pruebas de nobleza exigidas por

deseo expreso del monarca. Es importante ver la nómina de vascos y navarros de esta promoción, en la medida en que son los hombres los que están tomando parte activa en los diferentes organismos de la monarquía durante esos momentos. Estos caballeros son los privilegiados que figuran entre las 60 grandes cruces y 200 cruces pensionadas de las cuales 20 estaban destinadas a eclesiásticos; constituían las mercedes que otorgó el rey con motivo de su creación.<sup>335</sup>

A partir de esta primera promoción, Carlos III modera las concesiones, como observamos en el gráfico 6. En los años que van de 1773 a 1788 cuantificamos 39 hábitos de las órdenes militares y 35 de Carlos III, en un cierto equilibrio entre hábitos y cruces. Pero la llegada al trono de Carlos IV va a suponer un gran impulso para la Orden de Carlos III y el progresivo ocaso de las órdenes militares.

Durante el período comprendido entre 1789 y 1808, Carlos IV concede 6 hábitos de Alcántara, 15 de Calatrava, 18 de Santiago, o lo que es lo mismo 39 hábitos pertenecientes a las órdenes militares y 130 cruces de Carlos III. Es evidente la predilección de la orden carolina para recompensar servicios y distinguir a la élite cercana al rey y a la Secretaría de Estado y Despacho, que es donde se aprueban los expedientes de ingreso en la orden. No obstante, observamos que el pico de concesiones del reinado de Carlos IV tiene lugar los años 1788 a 1792, momento a partir del cual se produce un brusco descenso que coincide con la entrada de Godoy a la presidencia de la Secretaría de Estado.

### **3.4. Perfil socio-profesional de los caballeros vascos y navarros al servicio de la monarquía**

Para la gran mayoría de hidalgos y segundones vascos y navarros, el Ejército, la Iglesia y la Administración fueron los espacios idóneos a través de los cuales acceder a puestos relevantes en los que poder prestar servicios a la Corona e incrementar el prestigio social mediante la obtención de honores. El ejercicio de las armas, además de otorgar la paga del rey, ennoblecía a todo aquel que alcanzase los empleos de la oficialidad, lo que llevó a plantear una polémica sobre el valor de la nobleza heredada frente al de la adquirida en las armas y en las letras. No obstante, la obra de mayor difusión sobre deontología militar y religiosa en el siglo XVIII, las *Instrucciones*

---

<sup>335</sup> *Constituciones de la Real..., op. cit.*, apartado LI. GÓMEZ OLEA BUSTINZA, J.: *Caballeros de la primera promoción..., op. cit.*

*cristianas* identificaba los principios del honor con el poder real, con Dios y con la disciplina. El verdadero honor militar, dice, es «cumplir con su obligación. Obedeciendo a Dios y al rey». En este contexto, la profesión de las armas aparece distinguida como un símbolo de superioridad y de privilegio en el seno de un grupo superior, en el seno de la nobleza. Razonamiento que justifica y apoya la política real de ennoblecimiento de la institución militar.<sup>336</sup>

Por otro lado, las instituciones administrativas cuya entrada, en el marco de las profundas transformaciones operadas en el conjunto de la monarquía con el advenimiento de los Borbones, en muchos casos, vino de la mediación y amparo de figuras clave que iban seleccionando e introduciendo a sus propios hombres. Estas fueron productoras de funcionarios, desde los puestos de entretenidos y oficiales hasta los poderosos secretarios de Estado.<sup>337</sup> Las bases del reclutamiento para los puestos de las administraciones se perfilan con claridad y son fundamentalmente tres: la primera procede de la propia burocracia de la monarquía, que consolida verdaderas dinastías administrativas, transmisión de oficio y apellido; la segunda hunde sus raíces en los cargos municipales, verdadero vivero de puestos en la Administración central y excelente trampolín, si se contaba con los apoyos convenientes —como evidencia los ejemplos de Orendain y de La Cuadra—; y una tercera vía, más abierta y propicia a las carreras rápidas, permite incorporar como oficiales a personas con cierta experiencia profesional, formadas en la diplomacia o en materias relacionadas con la hacienda, aunque su vinculación a estos puestos se hubiera hecho a título estrictamente personal.<sup>338</sup>

El ingreso en el medio y alto clero fue también un importante elemento de prestigio y un valor clave por la gran capacidad de acción y persuasión que ejercían los eclesiásticos con su activa participación, tanto en el ámbito político como en el social. Como es sabido, la carrera eclesiástica, por lo común, no solía ser elegida por el individuo; era parte del capital humano de la casa, definido en una estructura de poder vertical que formaba parte de las estrategias diseñadas según las contingencias y

---

<sup>336</sup>ANDÚJAR CASTILLO, F.: *Los militares en la España del siglo XVIII...*, *op. cit.*, pp. 403-416.

<sup>337</sup>GUERRERO ELECALDE, R.: *Las élites vascas en el gobierno...*, *op. cit.*, pp. 439-676.

<sup>338</sup>LÓPEZ-CORDÓN CORTEZO, M. V.: «Cambio social y poder administrativo en la España del siglo XVIII: las Secretarías del Estado y Despacho», en CASTELLANO, J. L. (ed.): *Sociedad, Administración y...*, *op. cit.*, pp. 11-130.

necesidades de la familia.<sup>339</sup> Pese a que la inserción en el clero estaba abierta a todas las categorías comunitarias, en la sociedad estamental, a pesar de que el clero se reclutaba tanto entre el sector privilegiado como entre los demás grupos de la población, el porcentaje del primer sector que alcanzaban las dignidades es mucho mayor, evidenciando la desigualdad de oportunidades.<sup>340</sup>

Veamos, a falta de los datos de 64 condecorados, y teniendo en cuenta que son 10 menos a contabilizar al obtener doble cruz.

GRÁFICO 8. Carreras de los caballeros vascos y navarros de las órdenes militares y de Carlos III (1700-1808)<sup>341</sup>

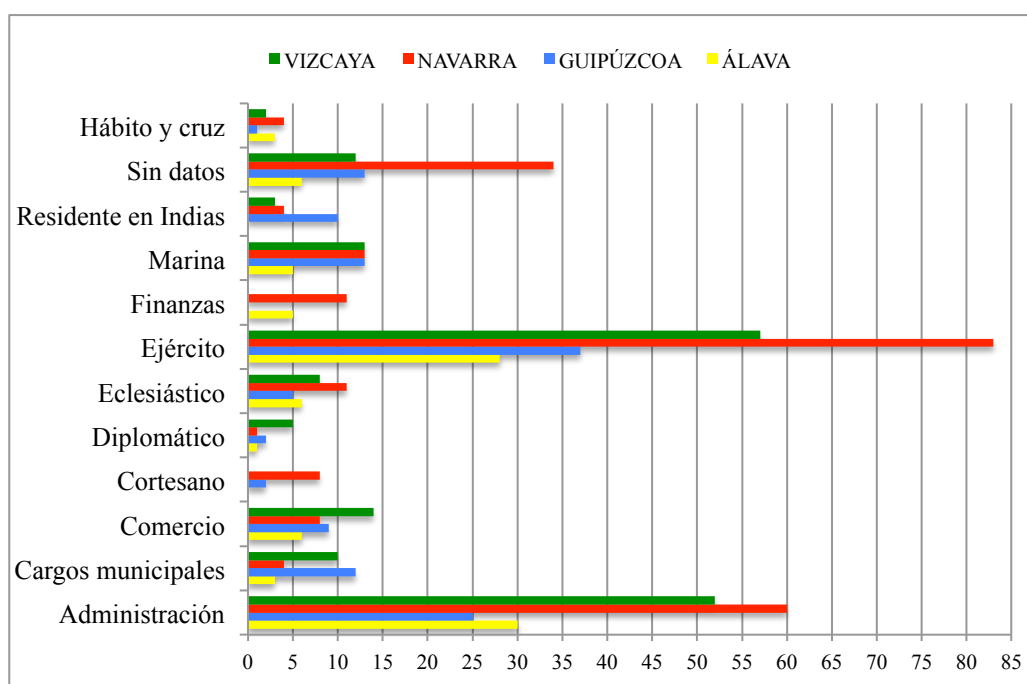

<sup>339</sup> ARTOLA RENEDO, A.: «Roles eclesiásticos seculares en el gobierno doméstico de las élites vascas (1700-1837): Algunas notas e hipótesis», en IMÍZCOZ BEUNZA, J.M.: OLIVERI KORTA, O. (coord.): *Economía doméstica y redes sociales...*, op. cit., pp. 419-444; *De Madrid a Roma. La fidelidad...*, op. cit.; «El acceso al episcopado en la Monarquía hispánica (1789-1800)», en BOSCO AMORES CARREDANO, J. (coord.): *Los tiempos de espada: Vitoria y La Habana en la era de las revoluciones atlánticas*. EHU/UPV, Bilbao, 2014, pp. 23-54. IMÍZCOZ, J. M.; GARCÍA DEL SER, M. V.: «El alto clero vasco y navarro en la Monarquía hispánica del siglo XVIII: Bases familiares, economía del parentesco y patronazgo», en AGUIRRE, R.; ENRÍQUEZ, L. (coords.): *La Iglesia hispanoamericana, de...*, op. cit., pp. 125-187.

<sup>340</sup> CORTÉS PEÑA, A. L.: «Rasgos del Episcopado español en el Antiguo Régimen», en CASTELLANO, J. L.; DEDIEU, J. P.; LÓPEZ-CORDÓN, M. V. (eds.): *La pluma, la mitra y la espada*. Marcial Pons Historia, Madrid, 2000, pp.155-198.

<sup>341</sup> Gráfico de elaboración propia a partir de los expedientes de los caballeros y la base de datos Fichoz.

No debemos olvidar que son hombres que combinan dedicaciones y que compaginan las actividades comerciales o cargos en la Corte con sus carreras en el Ejército o la Administración, con lo que, dependiendo de mayor o menor información, podrían variar las posiciones.

No obstante, su perfil socio-profesional aporta datos interesantes a partir de las 563 carreras conocidas de los 627 caballeros, puesto que 10 obtienen dos veneras. Estos se clasifican de la siguiente forma: 249 pertenecen al Ejército (Ejército: 205; Marina: 44) y 175 a la Administración (Administración: 166; Diplomacia: 9). Son las carreras que proporcionan más posibilidades de obtener hábitos y ascenso social, especialmente las vinculadas al Ejército en las que se insertan el 44,2 % de los caballeros. Los hombres que hacen carrera en la Administración constituyen el 31 %. Los 54 hombres del comercio y las finanzas suponen el 9,5 %, para quienes la cercanía y el favor del rey, al ocuparse en varios casos de sus finanzas personales, fue un factor importante que repercutió de forma llamativa, más en el caso navarro. Los 30 eclesiásticos condecorados suponen el 5,3 %, y llamativamente, todos excepto cuatro, obtienen la Cruz de Carlos III. La nómina de eclesiásticos de estos territorios es muy amplia; muestra de ello son los que medraron en las diversas catedrales de la península y de América.

TABLA 6. Carreras de los caballeros vascos y navarros de las órdenes militares y de Carlos III (1700-1808)<sup>342</sup>

<b>Carreras</b>	<b>Álava</b>	<b>Guipúzcoa</b>	<b>Navarra</b>	<b>Vizcaya</b>	<b>Total</b>
Administración	30	24	60	52	<b>166</b>
Cargos municipales	3	12	4	10	<b>29</b>
Comercio	6	10	8	14	<b>38</b>
Cortesianos		2	7		<b>9</b>
Diplomáticos	1	2	1	5	<b>9</b>
Eclesiásticos	6	5	11	8	<b>30</b>
Ejército	27	37	83	57	<b>205</b>
Finanzas	5		11		<b>16</b>
Marina	6	13	13	13	<b>44</b>
Residente en Indias		10	4	2	<b>16</b>
Sin datos	6	13	33	12	<b>64</b>
Doble cruz	3	1	4	2	<b>10</b>
<b>Total</b>	<b>93</b>	<b>129</b>	<b>239</b>	<b>176</b>	<b>637</b>

<sup>342</sup> Tabla de elaboración propia a partir de los expedientes de los caballeros y la base de datos Ficho.

Es habitual que estos hombres sean nombrados alcaldes, regidores o diputados honoríficos en las localidades natales, pero los 29 caballeros que hemos recogido en este apartado no se consideran honoríficos en la medida puesto que están en la localidad actuando en los oficios municipales. Es muy significativa la cifra de los hombres dedicados al comercio y las finanzas que acceden a estos honores, así como los que desarrollan sus carreras en las Indias, que hemos extraído del Ejército y la Administración en la medida de lo posible y que ascienden a 78 caballeros, además de 17 de los que tan solo sabemos que fueron residentes en Indias; de manera que 95 caballeros están relacionados con las Indias.

Por otro lado, los hábitos de las órdenes militares han recaído, al menos, en 19 hombres del comercio hasta 1783. Este año por real cédula, «se declaran honestas todas las profesiones y establece la posibilidad de ennoblecimiento industrial o mercantil de notable utilidad pública», como ya hemos recogido en el capítulo inicial. No obstante, tal profesión no se refleja en el expediente o en los méritos, con lo que las cifras no son definitivas. Una vez instaurada la Orden de Carlos III, y hasta 1808, identificamos a 19 hombres del comercio que son condecorados, de los cuales 18 obtienen la cruz carolina y tan solo uno, Juan Fermín Aycinena Irigoyen, consigue el hábito de Santiago en el propio año 1783. Se aprecia el cambio de aptitud que beneficia a los hombres del comercio. No obstante, las órdenes militares siguen siendo las preferidas por los miembros del Ejército, como pone de manifiesto el hecho de que a partir de la creación de la Orden de Carlos III, 71 militares obtienen un hábito y 45 una cruz Carolina, mientras que de las 79 carreras en la Administración, 76 son premiadas con las cruces de Carlos III, frente a 3 carreras con los hábitos de las órdenes militares. Esta muestra refleja la instauración de la Orden de Carlos III en detrimento de las órdenes militares, con la excepción de las carreras en el Ejército, que siguen premiándose con los hábitos de las órdenes militares, especialmente, con el de la Orden de Santiago.

Los hombres de la Iglesia obtienen 3 hábitos hasta 1772, y 27 a partir de la creación de la Orden de Carlos III, en la que ingresan 26 eclesiástico y tan solo uno en las órdenes militares. Andoni Artola, que ha realizado un exhaustivo seguimiento al clero vasco nombrado por la Corona, ha visto las conexiones de este alto clero con actores situados en órganos como la Administración o el Ejército, así como la relación de patronazgo de los monarcas con el clero, en la que el control de las injerencias de las



Santa Sede y la gracia real se convirtieron en elementos clave en la integración o exclusión política del clero secular mientras el sistema mantuvo su estabilidad,<sup>343</sup> lo que explica esta proliferación de cruces carolinas.

Como vemos, el perfil profesional mayoritario de los caballeros vascos y navarros es el del militar que hace carrera en el Ejército y la Marina, donde se inscriben 249 caballeros, de los 563 con carrera conocida, que suponen el 44,2 % de los empleos de los caballeros; los 175 que hacen carrera en la Administración y la diplomacia suponen el 31 %; los 54 caballeros del comercio y las finanzas suponen el 9,5 %, y los 30 eclesiásticos condecorados son el 5,3 % de los caballeros.

La carrera de las armas es la que ofrece mayores posibilidades de ascenso social a los naturales de las provincias vascas y de Navarra.

### **3.5. Movilidad geográfica y ascenso social de vascos y navarros a través de los caballeros**

Inmersos en la tarea de identificar a los caballeros vascos y navarros de las Ordenes Militares, nos hemos encontrado con caballeros descendientes de vascos y navarros que nacen fuera de estos territorios y obtiene honores y con ellos el ascenso social. Son hombres que ofrecen interesantes parcelas de estudio en la medida que nos pueden mostrar la salida de vascos y navarros que culmina con éxito y ascenso social en una, dos o más generaciones. A pesar de que es un corpus abierto y que queda mucho por hacer, estamos en situación de poder adelantar cifras fiables, a la espera de profundizar en su estudio, que más adelante esperamos abordar.

---

<sup>343</sup> ARTOLA RENEDO, A.: «Reflexiones sobre la práctica del regalismo: Gracia regia y alta carrera eclesiástica durante el reinado de Carlos III (1759-1788)». *Hispania Sacra*, LXV, extra, julio-diciembre. CSIC, 2013, pp. 253-282; *De Madrid a Roma. La..., op. cit.*

GRÁFICO 9. Caballeros naturales y descendientes de vascos y navarros en la monarquía del siglo XVIII<sup>344</sup>

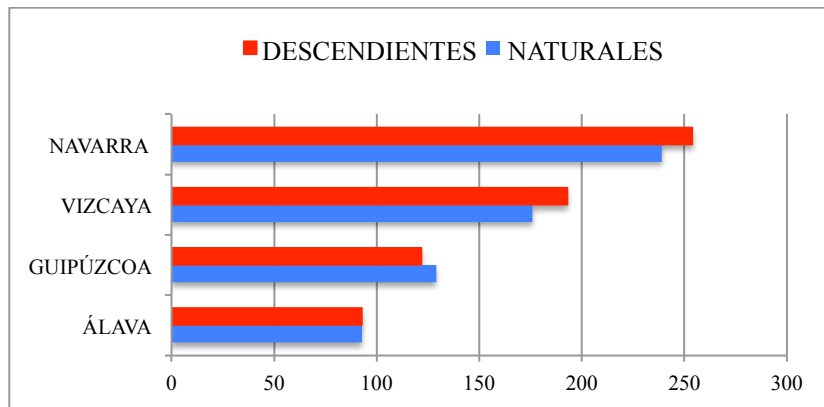

Siguiendo los datos genealógicos extraídos de los expedientes de los caballeros recogidos en los libros de Vicente Cadenas y Vicent,<sup>345</sup> detectamos a 662 caballeros descendientes de vascos y navarros que obtuvieron los hábitos de las órdenes militares y de Carlos III a lo largo del siglo XVIII y primeros años del siglo XIX. Hemos identificado y recogido hasta tres generaciones de descendientes de vascos y navarros que consiguen estos honores. Los datos han sido clasificados, ordenados y volcados en el gráfico. A tenor de ellos observamos que el resultado es prácticamente el mismo: navarros, en primer lugar, seguidos de vizcaínos, guipuzcoanos y, finalmente, alaveses.

### 3.6. Focos de atracción o lugares de recepción y establecimiento

Tradicionalmente, la movilidad geográfica de los vascos se ha considerado una respuesta a factores como el sistema de herencia y mayorazgo, a la salida de los segundones o a la «estrechez del país». Pero hay un factor muy importante: la demanda de individuos adecuados y de confianza, por parte de los ya instalados, en un entramado de red y solidaridad entre todos los miembros de la familia.<sup>346</sup> No hay duda de que

<sup>344</sup> Gráfico de elaboración propia a partir de las fuentes anteriormente citadas.

<sup>345</sup> CADENAS Y VICENT, V.: *Caballeros de la Orden de...*, *op. cit.*

<sup>346</sup> IMÍZCOZ BEUNZA J.M.; GUERRERO R.: «Familias en la Monarquía. La política familiar de las élites vasco-navarras en el imperio de los Borbones», en IMÍZCOZ, J. M. (dir.): *Casa, familia y sociedad. País Vasco...*, *op. cit.*, pp. 177-238. IMÍZCOZ BEUNZA, J. M.: «Parentesco, amistad y patronazgo. La economía de las relaciones familiares en la Hora Navarra del siglo XVIII», en FERNÁNDEZ, C.; MORENO, A. (dir.): *Familia y cambio social en Navarra y País Vasco. Siglos XII-XX*. Instituto de Ciencias para la Familia. Pamplona, 2003, pp.165-216. Muestra varios ejemplos en los que podemos ver cómo era práctica habitual que los baztaneses afincados en la Corte, en Cádiz o en América demandasen o llevaran consigo parientes para que los ayudasen o para introducirles en las vías privilegiadas que les permitieran acceder a altos cargos administrativos, militares o eclesiásticos.

nuestros personajes no son simples emigrantes que salen del ámbito local en busca de mejores expectativas. Como ya ha descrito José M.<sup>a</sup> Imízcoz para el caso de los baztanés, la salida del territorio se realizase con unas esperanzadoras perspectivas de éxito, puesto que, en la mayoría de los casos, ya se conocían los destinos donde se estaba «esperando» al familiar para introducirlo en las actividades que la profesión y los contactos del pariente establecido permitían. No era algo que se diera *per se*, sino como individuos insertos en unas redes familiares y dinámicas que les proporcionaban protección a la vez que recursos. Madrid y la Corte tuvieron un papel clave como focos de atracción y oferta de posibilidades, pero también fue muy poderoso el influjo de Cádiz y Sevilla para el colectivo mercantil, en el que el grupo vasco-navarro fue probablemente el más significativo entre los de procedencia peninsular.<sup>347</sup> Lo mismo ocurre con el colectivo vasco en la Carrera de Indias y en la sociedad colonial americana, en la que tantos vascos como navarros consiguieron éxito y fortuna.<sup>348</sup>

En la tabla 7 recogemos los lugares de acogida o las villas y ciudades a los que se trasladaron vascos y navarros en busca de oportunidades, donde instalan a sus familias y donde nace su prole, descendientes que, en algunos casos, consiguen ascender socialmente como lo muestra la obtención de hábitos. Asimismo, en el anexo se recogen las tablas individualizadas de los descendientes de guipuzcoanos, vizcaínos y navarros, mientras que a los descendientes de alaveses los analizamos en el punto siguiente.

TABLA 7. Lugares de nacimiento de los caballeros descendientes de vascos y navarros durante el siglo XVIII y los primeros años del XIX

Lugar de nacimiento	Álava	Vizcaya	Guipúzcoa	Navarra	Total
Madrid	29	39	33	77	<b>178</b>
Perú	11	41	15	17	<b>84</b>
Cádiz	5	13	9	20	<b>47</b>
La Rioja	10	6	6	15	<b>37</b>
Sevilla	5	13	8	9	<b>35</b>

<sup>347</sup> MARTÍNEZ DEL CERRO V. E.: «Movimientos migratorios internos: Hombres de negocios navarros y vascos en el Cádiz del siglo XVIII», en ÁLVAREZ GILA O.; ANGULO MORALES A. (eds.): *Las migraciones vascas en perspectiva histórica (siglos XVI-XX)*. EHU/UPV, Bilbao, 2002, p. 77. ANGULO MORALES, A.: «Los flujos de la movilidad. La emigración norteña peninsular en Madrid y el imperio (siglos XVII y XVIII)». *Obradoiro de Historia Moderna*, 24. Universidad de Santiago de Compostela, pp. 113-139.

<sup>348</sup> Existen varias publicaciones al respecto que se analizan en ARAMBURU ZUDAIRE J. M.: «La emigración vasca a América en la Edad Moderna. Balance historiográfico», en ÁLVAREZ GILA O.; ANGULO MORALES A. (eds.): *Las migraciones vascas en..., op. cit.*, pp. 13-50.

Nueva España	4	8	9	11	<b>32</b>
Zaragoza			1	25	<b>26</b>
Burgos	5	14	1	5	<b>25</b>
La Habana	1	9	9	5	<b>24</b>
Cantabria	1	14	1	2	<b>18</b>
Murcia		1	3	13	<b>17</b>
Caracas	2	1	1	5	<b>9</b>
Barcelona		2	2	4	<b>8</b>
Desconocido		3	2	3	<b>8</b>
La Coruña	2	4	1	1	<b>8</b>
Chile	1	1	2	3	<b>7</b>
Granada	2		3	2	<b>7</b>
Valladolid	2	1	1	3	<b>7</b>
Valencia	3	1		2	<b>6</b>
Buenos Aires	1	1	1	2	<b>5</b>
Extremadura	1	1	1	2	<b>5</b>
Guadalajara			3	2	<b>5</b>
Italia		2	2	1	<b>5</b>
Asturias		2	2		<b>4</b>
Córdoba	3	1		1	<b>5</b>
Segovia	1	3			<b>4</b>
Zamora	1		1	2	<b>4</b>
Cuenca				3	<b>3</b>
Jaén	1	1		1	<b>3</b>
Talavera (Toledo)	1			2	<b>3</b>
Tarragona				3	<b>3</b>
Bayona		1		1	<b>2</b>
Canarias		1	1		<b>2</b>
Ceuta			1	1	<b>2</b>
Manila				2	<b>2</b>
Salamanca		1	1		<b>2</b>
Washington				2	<b>2</b>
Alicante				1	<b>1</b>
Ávila		1			<b>1</b>
Bruselas				1	<b>1</b>
Ciudad Real				1	<b>1</b>
Copenague		1			<b>1</b>
Huelva		1			<b>1</b>
Huesca		1			<b>1</b>
Isla de León			1		<b>1</b>
Jaca				1	<b>1</b>
La Carolina	1				<b>1</b>
León				1	<b>1</b>
Málaga				1	<b>1</b>
Orán		1			<b>1</b>
Palencia		1			<b>1</b>
París		1			<b>1</b>
Santiago				1	<b>1</b>
Soria			1		<b>1</b>
Teruel		1			<b>1</b>
<b>Total</b>	<b>93</b>	<b>193</b>	<b>122</b>	<b>254</b>	<b>662</b>

Madrid es lugar de nacimiento del mayor número de descendientes de vascos y navarros que obtienen hábitos de la órdenes militares y cruces de Carlos III en el siglo XVIII, con el 26,8 % de los caballeros. No sorprende este resultado, puesto que Madrid,

desde el siglo XVI, es lugar de atracción por excelencia debido a varios motivos, pero principalmente por ser Villa y Corte, sede de las instituciones principales de gobierno, centro neurálgico de la administración y recepción de rentas, así como un gran mercado de oportunidades y lugar de reunión y encuentro de la alta sociedad. Con ello, Madrid es el espacio de cultura en el que se crean relaciones no institucionales que articulan la sociedad.<sup>349</sup> Estos nacimientos señalan la importancia de la colonia vasca y navarra en Madrid, algo que también muestran otros indicadores, como la creación, entre los navarros, de la Congragación de San Fermín y la de San Ignacio entre los vascos. Los lazos de origen geográfico, paisanaje y lengua crearon unos vínculos que compartieron ambas congregaciones que, además, fueron las primeras que se crearon en la Corona de Castilla después de las naciones de países europeos.<sup>350</sup> Las asociaciones y cofradías devocionales tuvieron un significado especial en términos de ayuda para los individuos que salían de su lugar de origen, impulsando la formación de elementos de integración de los paisanos en otras áreas.<sup>351</sup> Pero, en realidad, no era algo nuevo, en la medida en que en los lugares de origen ya existían cofradías de índole vocacional y religioso que, además, jugaban un papel fundamental en la socialización de los vecinos. En de los ayaleses, en Álava, las cofradías del Santísimo Rosario de Nuestra Señora y Vera Cruz, además de fomentar el carácter religioso, desarrollaron elementos de integración entre la gente de una localidad, aunando a sus vecinos. La relación que unía a los ayaleses a estas asociaciones llegó a ser tan intensa que cuando uno de sus miembros era nombrado mayordomo de una de ellas y no podía ejercer el cargo por encontrarse en otra localidad, que en muchos casos era Madrid —como ocurre con Eugenio Llaguno,

---

<sup>349</sup> CARBAJO ISLA, M. F.: «La inmigración a Madrid (1600-1850)». *Reis. Revista española de Investigaciones sociológicas*, 32. Madrid, 1985, pp. 67-100.

<sup>350</sup> Los miembros de la Real Congregación de San Fermín de los Navarros solían reunirse en la iglesia de San Francisco de Paula, donde, constituidos en Junta General, decidieron fundar una congregación en 1683. En 1715, 32 años después que los navarros y a imitación suya, se fundó la «Real Congregación Nacional de los hijos y naturales de las muy nobles y muy leales Provincias del Señorío de Vizcaya, Guipúzcoa y Álava», también conocida con el nombre de Congregación de San Ignacio de Loyola, con constituciones casi copiadas de las de los navarros. En el siglo XVIII los paisanos procedentes de las provincias de Vizcaya, Guipúzcoa y Álava se reunían regularmente en ella. Las cofradías de navarros y vascos agruparon a la élite funcionarial y mercantil de esta procedencia. La Congregación de San Fermín de los Navarros reunió en su seno a uno de los grupos de poder más importante de la España del siglo XVIII. Su objetivo: ayudarse mutuamente entre los desplazados y crear estructuras para ayudar a los estaban por llegar. Su otro objetivo era acrecentar su estatus socio-político, bastante influyente ya. Recibían donativos, limosnas, herencias, etc., con las que sufragaban los costes de atender a la comunidad de navarros y de vascos. PÉREZ SARRIÓN, G.: «Las redes sociales de Madrid y la congregación de San Fermín del los Navarros, siglos XVII y XVIII». *Hispania*, vol. LXVII, 225, enero-abril. CSIC, 2007, pp. 209-254.

<sup>351</sup> ANGULO MORALES, A.: «Erreinuaren bihotzea. Euskaldunek Madrilen osaturiko elkarteak». *Kondaira*, 9. Universidad del País Vasco, 2009, pp.1-18.

José Antonio Armona, Tomás Domingo Acha y muchos otros—, delegaban su papel en manos de un familiar o allegado, sin perder el vínculo y manteniendo en todo momento los lazos con los miembros de estas asociaciones.<sup>352</sup>

Después de Madrid, un lugar de nacimiento de caballeros descendientes de vascos y navarros es el Virreinato del Perú, cuyo porcentaje asciende al 12,6 %. Grupo que indica la importancia de la colonia de vascos y navarros establecida en el virreinato de forma continuada desde el siglo XVII, por donde pasan, en ocasiones, tres generaciones.

La salida de vascos y navarros al continente americano y el influjo que ejerció la Carrera de Indias a la hora de buscar nuevas oportunidades es tema conocido.<sup>353</sup> Llamada que también se aprecia a través de los caballeros, a pesar de que tan solo son una pequeña muestra, el vértice de una pirámide, cuyas bases se han ido alimentado desde el propio descubrimiento. Como ha visto José M.<sup>a</sup> Imízcoz para el valle del Baztán, a lo largo del siglo XVIII se redactaron más de seiscientos «informes de filiación y limpieza de sangre» para acreditar la hidalguía a más de 1000 jóvenes en un valle, en el que constaban 1113 familias en 1726. Armados con esta acreditación, estos baztaneses, aldeanos en su mayoría, se encaminaban hacia la Corte, hacia Cádiz, hacia otras ciudades de la Península y hacia América, con la esperanza de prosperar en diversos niveles de la Administración y el comercio.<sup>354</sup> El lugar que más interesa es el Virreinato del Perú, seguido, en menor medida, por el de Nueva España y La Habana,<sup>355</sup> dato que no nos sorprende, puesto que también es el virreinato donde mayor era el colectivo de caballeros en el siglo XVIII.

La llamada de las plazas comerciales de Sevilla y Cádiz siempre ha sido muy poderosa, acogiendo a un elevado número de vascos y navarros, como lo evidencian

---

<sup>352</sup> ANGULO MORALES, A.: *Eugenio Llaguno y Amirola (1724-1799). Una figura emblemática...*, op. cit., pp. 25-26.

<sup>353</sup> Sobre los vascos y navarros en América existen varias publicaciones sobre las que se hace una revisión en ARAMBURU ZUDAIRE J.M.: «La emigración vasca a América en la Edad Moderna. Balance historiográfico», en ÁLVAREZ GILA O.; ANGULO MORALES A. (eds.): *Las migraciones vascas en perspectiva...*, op. cit., pp. 13-50. Sobre las migraciones, entre otros, ver ANGULO MORALES, A.: «Los flujos de la movilidad. La emigración norteña peninsular en Madrid...», op. cit., pp. 113-139. BUSTOS RODRÍGUEZ, M.: *Los comerciantes de la Carrera de Indias en el Cádiz del siglo XVIII (1713-177)*. Cádiz, 1995.

<sup>354</sup> IMÍZCOZ BEUNZA, J. M.: *Elites administrativas...*, op. cit., p. 13.

<sup>355</sup> Respecto a los vascos y las Indias, entre otros, BUSTOS RODRÍGUEZ, M.: *Los comerciantes de la Carrera...*, op. cit.

varios estudios.<sup>356</sup> A través de los caballeros hemos observado que las colonias más importantes son la de navarros en Cádiz y la de vizcaínos en Sevilla.

También hemos detectado un elevado número de caballeros que nacen en territorios limítrofes, como La Rioja, Burgos, Zaragoza y Cantabria, lo que viene a demostrar la relación entre las élites de territorios vecinos.

Por otro lado, nos llama la atención el elevado número de caballeros naturales de Murcia, descendientes de navarros, que requiere de un estudio pormenorizado.

Los descendientes vasco-navarros que obtuvieron los hábitos de las órdenes militares y de Carlos III nos indican, por su lugar de nacimiento, que sus padres y abuelos se instalan principalmente de la siguiente manera: los navarros, en Madrid, Zaragoza, Cádiz, Perú, La Rioja, Murcia, Nueva España y Sevilla; los vizcaínos lo hicieron en Perú, Madrid, Burgos, Cantabria, Cádiz y Sevilla; los guipuzcoanos, en Madrid, Perú, Cádiz, Nueva España, La Habana y Sevilla, y los alaveses, en Madrid, Perú, Cádiz, La Rioja, Sevilla y Burgos.

No debemos olvidar que los excedentes de dinero que reunieron estas familias en las actividades comerciales y mineras, propiciaron, en muchos casos, la compra de cargos, honores y títulos,<sup>357</sup> lo que originó un ascenso social que, en algunas ocasiones, fue fulgurante. En la obtención de honores está presente la riqueza, en la medida en que un mercader enriquecido y un banquero o asentista, podía utilizar su capacidad económica para servir al rey, el cual le correspondía con hábitos y cruces de honor.<sup>358</sup> De todas formas, no hay un único modelo de ascenso, en la medida en que estamos viendo uno de corta duración y otro de larga duración, ya que detectamos casos en los

---

<sup>356</sup> Entre otros estudios, véase GARMENDIA ARRUABARRENA, J.: *Vascos en Cádiz. Siglos XVII y XVIII*. San Sebastián, 1986. BUSTOS RODRÍGUEZ, M.: *Los comerciantes de la Carrera de...*, op. cit. GARCÍA-BAQUERO GONZÁLEZ, A.: *Cádiz y el Atlántico*. Diputación de Cádiz, 1976. MARTÍNEZ DEL CERRO GONZÁLEZ, V. E.: *Una comunidad de comerciantes: navarros y vascos en Cádiz (segunda mitad del siglo XVIII)*. Junta de Andalucía, Consejo Económico y Social de Andalucía, 2006. BUSTOS RODRÍGUEZ, M.: *Cádiz en el sistema Atlántico: la ciudad sus comerciantes y la actividad mercantil. (1650-1830)* Madrid, Silex, 2005; y *Los comerciantes de la Carrera...*, op. cit. AZCONA GUERRA, A.: *Comercio y comerciantes en la Navarra...*, op. cit. MARTÍNEZ DEL CERRO V. E.: «Movimientos migratorios internos: Hombres de negocios navarros y vascos en el Cádiz del siglo XVIII», en ÁLVAREZ GILA O.; ANGULO MORALES A. (eds.): *Las migraciones vascas en perspectiva...*, op. cit., pp. 77.

<sup>357</sup> ANDÚJAR CASTILLO F.: *El sonido del dinero...*, op. cit. ANDÚJAR CASTILLO F.; FELICES DE LA FUENTE, M.<sup>a</sup> DEL MAR: *El poder del dinero...* op. cit.

<sup>358</sup> DEDIEU, J. P. ARTOLA A.: «Venalidad en contexto...», op. cit.

que en una generación consiguen honores y éxito, y otros casos en los que han de pasar dos y tres generaciones hasta que obtienen un ascenso evidenciado por estos honores.

Un hábito o una cruz de las órdenes militares no era algo que consiguiese un individuo que cambia de lugar de residencia en busca de mejores horizontes y de nuevas oportunidades en escenarios expansivos. Estamos viendo que la salida de los miembros de estas familias obedeció a una política estable de colocación, gracias a una específica dinámica de red social, que estuvo en la base de la salida y la disposición de los hijos, del ascenso de la familia y de la renovación generacional. Al mismo tiempo, las relaciones de estas familias entre la Corte, Cádiz y las colonias contribuyeron notablemente a reforzar su hegemonía como gobernantes, mandos militares, dignidades eclesiásticas y comerciantes en las Indias.<sup>359</sup>

### 3.6.1. El caso de los alaveses

Los caballeros descendientes de alaveses que hemos detectado y cuyas reseñas biográficas se pueden consultar en el anexo, al igual que el resto de los vascos, Madrid es el foco de atracción y lugar de asentamiento principal donde se completan las expectativas y los ascensos. Los descendientes de alaveses nacidos en la Villa y Corte suponen el 31,1 % de los contabilizados, seguidos por los nacidos en el Virreinato del Perú, que suponen el 11,8 % y los naturales de la lindante provincia de La Rioja, que constituyen el 10,7 %. En menor medida, los que lo hacen en Cádiz, Sevilla y Burgos, que suponen el 5,3 %. Los descendientes de alaveses nacidos en Nueva España suponen el 4,3 % , y los restantes quedan más diseminados.

TABLA 8. Lugar de nacimiento de los caballeros de hábito descendientes de alaveses<sup>360</sup>

Lugar de nacimiento	Hijos	Nietos	Biznietos	Total
Madrid	15	9	5	29
Perú	3	6	2	11
La Rioja	3	5	2	10
Cádiz	3		2	5
Burgos	1	2	2	5
Sevilla	2	3		5

<sup>359</sup> IMÍZCOZ, J. M.; GUERRERO, R.: «Familias en la Monarquía...», *op. cit.*, pp. 177- 238. IMÍZCOZ BEUNZA J. M.: «Parentesco, amistad y patronazgo...», *op. cit.*, pp. 165-216.

<sup>360</sup> Tabla de elaboración propia a partir de las fuentes citadas.



Nueva España	3	1		4
Valencia	3			3
Córdoba	2	1		3
Valladolid	1		1	2
Caracas		2		2
Granada			2	2
La Coruña	1		1	2
La Carolina	1			1
Segovia	1			1
Talavera (Toledo)	1			1
Jaén			1	1
Zamora		1		1
Cantabria		1		1
Badajoz	1			1
Chile	1			1
Buenos Aires	1			1
La Habana			1	1
<b>TOTAL</b>	<b>43</b>	<b>31</b>	<b>19</b>	<b>93</b>

Efectivamente, la Villa y Corte de Madrid y el Virreinato del Perú son los lugares principales de llamada en los que se cumplen las expectativas, seguidos por las regiones limítrofes. Los matrimonios intrarregionales quedan patentes en el caso de hombres y mujeres del valle de Ayala que acuerdan enlaces con familias del valle de Mena, en Burgos, o con Tierra de Cameros, en La Rioja.

A tenor de la información que hemos podido reunir, hemos comprobado que las carreras que siguen los caballeros descendientes de alaveses nacidos en Madrid, lugar de máxima atracción, se desarrollan principalmente en la Administración, en la que ostentan puestos elevados 18 caballeros; la carrera militar la siguen 6 caballeros, y disfrutan de cargos palatinos 3 caballeros.

De los 11 caballeros nacidos en Perú, 8 están vinculados a la Administración y 3 al Ejército y la Marina; y los 4 caballeros naturales de Nueva España, 2 siguen la carrera militar y 2 la carrera administrativa.

Originarios de La Rioja detectamos a 10 caballeros, de los cuales cuatro hacen carrera en el Ejército, tres en la Administración y uno en la Iglesia. Las villas de origen de los 10 caballeros de La Rioja son: Los Cameros, San Asensio, Briones, Ezcaray y Santo Domingo.

Procedentes de la provincia de Burgos, hemos identificado a cinco caballeros que nacen en Burgos, Almiñe, Valle del Mena y Villadiego. De estos caballeros, dos siguen la carrera militar y tres la carrera burocrática.

Finalmente, detectamos 10 caballeros descendientes de alaveses nacidos en las plazas comerciales andaluzas, en las que el influjo del colectivo mercantil vascongado pudo ser probablemente, el más significativo entre los de procedencia peninsular. No obstante, entre los hijos de alaveses asentados en Cádiz y Sevilla observamos que, cinco siguen la carrera de las armas y tres ocupan cargos en la Administración. Se trata de es una pequeña muestra de que los comerciantes enriquecidos orientan a sus hijos hacia carreras de honor y prestigio, como el Ejército o la carrera político-administrativa. En relación al comercio, detectamos un único caballero nacido en La Coruña con cargo de prior del consulado de Galicia.

TABLA 9. Carreras de los caballeros de hábito descendientes de alaveses<sup>361</sup>

<b>Carreras</b>	<b>Hijos</b>	<b>Nietos</b>	<b>Biznietos</b>	<b>Total</b>
Administración	20	12	8	<b>40</b>
Cargos municipales	1			<b>1</b>
Comercio			1	<b>1</b>
Cortesianos		1	1	<b>2</b>
Ejército	15	11	1	<b>27</b>
Eclesiástico		1		<b>1</b>
Marina	3	1	2	<b>6</b>
Sin datos	4	5	6	<b>15</b>
<b>Total</b>	<b>43</b>	<b>31</b>	<b>19</b>	<b>93</b>

A partir de los caballeros, hijos de alaveses, que nacen fuera del territorio paterno, podemos extraer algunas valoraciones interesantes en cuanto a la movilidad ascendente. Observando a los progenitores, vemos que de los caballeros que hemos identificado, solo 4 son hijos de padre y madre alaveses. Estos son: Vicente Aramburu Muñoz nace en Lima y sus padres son de Nanclares de la Oca; Pedro Ortiz de Foronda viene al mundo en Aceuchal (Perú) y sus padres eran de Foronda e Igoroin; Tomás Pérez de Anda nace en Madrid y sus padres procedían de Subijana y Mijancas; y Manuel Sáenz Martínez de Arlucea ve la luz en Medina de Rioseco (Valladolid) y sus padres eran naturales Viñaspre y Elciego. Por otro lado, tenemos a Francisco Idiáquez

<sup>361</sup> Elaboración propia a partir de las fuentes citadas.

Borja que es hijo de alavés y guipuzcoana y nace en El Ferrol, y Pablo M.<sup>a</sup> Urbina descendiente de alavés y navarra y viene al mundo en La Carolina.

Esta situación indica, por una parte, que los matrimonios que se trasladaron de los territorios natales fueron escasos. Los matrimonios originarios de las provincias vascas y de Navarra tuvieron mayormente a sus hijos en la localidad, lo que muestra una movilidad menor de los matrimonios entre cónyuges del territorio.

En los 27 casos en los que el padre es alavés y la madre foránea, esta es de Madrid en 10 ocasiones; de Cádiz, en 4; de Burgos y Nueva España, en 2, y de Bruselas, Chile, Buenos Aires, Charcas, Sevilla, Segovia, Talavera, Montoro y Guadalajara, en una ocasión. Asimismo, los casos de madre alavesa y padre foráneo ascienden a 10. En estos casos, los hombres proceden de Soto de Cameros, Ezcaray, Santaella, Villaviudas, Villa de la Torre, Segovia, Torrecilla de Cameros, Madrid y Valencia. Queda claro que la política matrimonial es diferente.

La movilidad es, principalmente, masculina. Los hombres salen solteros, pero, en varias ocasiones, contraen matrimonio en los lugares de acogida con hijas de hombres originarios de los territorios vascos.

Un ejemplo alavés de movilidad geográfica y ascenso social en dos generaciones sería el de la familia Ruiz de Apodaca, que se insertan en el comercio gaditano favorecidos por una sólida red familiar y de paisanaje que le ayuda a introducirse con éxito en el comercio colonial. En la generación siguiente, obtienen hábitos, encomiendas y títulos nobiliarios, al tiempo que acceden a poderosos cargos al servicio del rey en el Ejército y la Marina.

Tomás Ruiz de Apodaca nació en el pequeño pueblo de Manurga el 20 de diciembre de 1702. Se trasladó a Cádiz cuando contaba con catorce años a la llamada los hermanos Pedro y Andrés Martínez de Murguía, comerciantes oriundos del mismo lugar que Tomás que, a su vez, habían acudido a la llamada de su tío, el capitán Juan Sáenz de Manurga, y que ya destacaban en la vida gaditana por su comercio con América, como lo demuestra el hecho de que además eran dueños de tres navíos. Tomás se matriculó en el Consulado de Comercio en 1730 y acogió a dos sobrinos que llegaron de Álava, Julián Martínez de Murguía y Tomás Ruiz de Apodaca, a los que costeó la

manutención, la ropa y los estudios. Años después, estos sobrinos se convirtieron en los maestros de los navíos de su tío. Estos jóvenes fueron el apoyo de Tomás para desarrollar su empresa comercial, asentada en unas bases de servicio, obligaciones y confianza, como él mismo lo constataba, obligaciones a las que el propio Tomás también estaba sometido y que incluían a su familia en Manurga. Un como ejemplo lo constituyen las peticiones de ayuda y dinero que le llegaban por carta a Cádiz desde esta localidad por parte de su hermana, a las que complacía.

Apodaca llegó a convertirse en un próspero comerciante, propietario de un barco, el Ntra. Sra. del Rosario. Con este, y otros, realizó once viajes a Veracruz, en donde falleció a sus 65 años, en 1767.<sup>362</sup> Tomás contrajo matrimonio con M.<sup>a</sup> Eusebia Eliza, hija de un distinguido comerciante de San Sebastián, caballero de Santiago y prior de la cofradía vasca de Cádiz. El matrimonio estableció su familia en Cádiz, ciudad en la que nacieron sus hijos: Sebastián Ruiz de Apodaca Eliza, que inicia su formación como guardiamarina en el Departamento de Cádiz, donde alcanza el grado de teniente general de la Armada y obtiene el hábito de Calatrava; y Juan Ruiz de Apodaca Eliza que, como su hermano, inicia su formación en el departamento de guardiamarinas de Cádiz, donde consigue el grado de capitán general de la Armada. Este último fue, además, I conde de Venadito, caballero de Calatrava y comendador de Vallaga. Recibió la Gran Cruz de Carlos III en 1830, así como la Gran Cruz de Isabel la Católica. Por último, Vicente Ruiz de Apodaca Eliza, que realiza estudios de Filosofía, aunque finalmente se inclina, como sus hermanos, por la marina, donde alcanza el grado de intendente de Marina. También consigue el honor de ser caballero de Calatrava. Fue el padre de María Dolores Ruiz de Apodaca, que contrae matrimonio con el héroe de Trafalgar, el guipuzcoano Cosme Damián de Churruca.<sup>363</sup>

La demanda de individuos adecuados y de confianza por parte de los ya instalados en negocios y en un entramado de red y solidaridad con los miembros de la familia amplia, es la base de salida y colocación que posibilita la viabilidad y expansión de la empresa comercial y con ello la obtención de caudales. Las elevadas carreras y

---

<sup>362</sup> JIMÉNEZ MARTÍNEZ DE LAGRÁN, S.: «Tomás Ruiz de Apodaca: ascenso social y red de relaciones en el comercio colonial», en IMÍZCOZ BEUNZA, J. M.; OLIVERI KORTA, O. (eds.): *Economía doméstica y redes sociales...*, op. cit., pp. 335-356. GARMENDIA ARRUBARRENA, J.: *Tomás Ruiz de Apodaca. Un comerciante...*, op. cit., p. 39.

<sup>363</sup> AHN, Órdenes Militares. Caballeros. Calatrava. Expedientes 2284, 2285 y 2286. FICHOZ.

posición que alcanzó la segunda generación, fue el resultado del éxito en el comercio y la acumulación de capitales, complementado con las estrategias familiares en las que se conjuga la dinámica de colocación de sus miembros en los empleos y carreras de la monarquía y la política matrimonial seguida, que les permite acceder a redes de relaciones privilegiadas que les facilita la obtención honores, cargos elevados y prestigio.

TABLA 10. Lugar de nacimiento de los caballeros de hábito descendientes de guipuzcoanos<sup>364</sup>

<b>Lugar de nacimiento</b>	<b>Hijos</b>	<b>Nietos</b>	<b>Biznietos</b>	<b>Total</b>
Madrid	16	12	5	<b>33</b>
Perú	10	5		<b>15</b>
Cádiz	6	3		<b>9</b>
Nueva España	4	3	2	<b>9</b>
La Habana	2	7		<b>9</b>
Sevilla	5	2	1	<b>8</b>
La Rioja	2	3	1	<b>6</b>
Guadalajara, Sigüenza	2	1		<b>3</b>
Granada	1		2	<b>3</b>
Murcia, Cartagena		1	2	<b>3</b>
Asturias		1	1	<b>2</b>
Barcelona	2			<b>2</b>
Chile	1		1	<b>2</b>
Desconocido	1		1	<b>2</b>
Burgos		1		<b>1</b>
Cantabria			1	<b>1</b>
Valladolid		1		<b>1</b>
Salamanca	1			<b>1</b>
Zamora		1		<b>1</b>
Soria		1		<b>1</b>
La Coruña		1		<b>1</b>
Zaragoza, Tarazona			1	<b>1</b>
Extremadura B		1		<b>1</b>
Isla de León	1			<b>1</b>
Canarias Tenerife		1		<b>1</b>
Ceuta	1			<b>1</b>
Nápoles, Italia		1		<b>1</b>
Venecia, Italia		1		<b>1</b>
Buenos Aires	1			<b>1</b>
Caracas	1			<b>1</b>
<b>TOTAL</b>	<b>57</b>	<b>47</b>	<b>18</b>	<b>122</b>

<sup>364</sup> Tabla de elaboración propia a partir de las fuentes citadas.

TABLA 11.Lugar de nacimiento de los caballeros descendientes de vizcaínos<sup>365</sup>

<b>Lugar de nacimiento</b>	<b>Hijos</b>	<b>Nietos</b>	<b>Biznietos</b>	<b>Total</b>
Perú	19	12	10	<b>41</b>
Madrid	24	11	4	<b>39</b>
Burgos	6	4	4	<b>14</b>
Cantabria	7	5	2	<b>14</b>
Cádiz	10	2	1	<b>13</b>
Sevilla	3	5	5	<b>13</b>
La Habana	4	4	1	<b>9</b>
Nueva España	4	3	1	<b>8</b>
La Rioja	5	1		<b>6</b>
La Coruña	2	1	1	<b>4</b>
Segovia	1	1	1	<b>3</b>
Desconocido	2		1	<b>3</b>
Asturias	1	1		<b>2</b>
Barcelona	2			<b>2</b>
Valladolid			1	<b>1</b>
Salamanca	1			<b>1</b>
Palencia		1		<b>1</b>
Ávila		1		<b>1</b>
Córdoba		1		<b>1</b>
Valencia		1		<b>1</b>
Jaén	1			<b>1</b>
Murcia		1		<b>1</b>
Extremadura		1		<b>1</b>
Huelva			1	<b>1</b>
Huesca		1		<b>1</b>
Teruel	1			<b>1</b>
Canarias, La Palma			1	<b>1</b>
Milán		1		<b>1</b>
Nápoles	1			<b>1</b>
París	1			<b>1</b>
Bayona	1			<b>1</b>
Copenhague		1		<b>1</b>
Chile		1		<b>1</b>
Buenos Aires	1			<b>1</b>
Caracas		1		<b>1</b>
Orán	1			<b>1</b>
<b>TOTAL</b>	<b>98</b>	<b>61</b>	<b>34</b>	<b>193</b>

<sup>365</sup> Tabla de elaboración propia a partir de las fuentes citadas.

Tabla 12. Lugar de nacimiento de los caballeros descendientes de navarros<sup>366</sup>

<b>Lugar de nacimiento</b>	<b>Hijos</b>	<b>Nietos</b>	<b>Biznietos</b>	<b>Total</b>
Madrid	44	26	7	<b>77</b>
Zaragoza	10	12	3	<b>25</b>
Cádiz	8	10	2	<b>20</b>
Perú	3	8	6	<b>17</b>
La Rioja	10	3	2	<b>15</b>
Murcia	4	9		<b>13</b>
Nueva España	4	2	5	<b>11</b>
Sevilla	4	5		<b>9</b>
Burgos	3		2	<b>5</b>
Caracas, Cartagena		4	1	<b>5</b>
La Habana	2	2	1	<b>5</b>
Barcelona	3	1		<b>4</b>
Chile	1		2	<b>3</b>
Cuenca	2	1		<b>3</b>
Desconocido		1	2	<b>3</b>
Tarragona	2	1		<b>3</b>
Valladolid	2		1	<b>3</b>
Buenos Aires	1	1		<b>2</b>
Cantabria	2			<b>2</b>
Extremadura		1	1	<b>2</b>
Granada		1	1	<b>2</b>
Guadalajara		2		<b>2</b>
Manila	2			<b>2</b>
Toledo	1	1		<b>2</b>
Valencia	1		1	<b>2</b>
Washington	1	1		<b>2</b>
Zamora	1	1		<b>2</b>
Alicante	1			<b>1</b>
Bayona	1			<b>1</b>
Bruselas	1			<b>1</b>
Ceuta	1			<b>1</b>
Ciudad Real	1			<b>1</b>
Córdoba		1		<b>1</b>
Jaca		1		<b>1</b>
Jaén			1	<b>1</b>
La Coruña		1		<b>1</b>
León			1	<b>1</b>
Málaga	1			<b>1</b>
Nápoles	1			<b>1</b>
Santiago	1			<b>1</b>
<b>TOTAL</b>	<b>119</b>	<b>96</b>	<b>39</b>	<b>254</b>

<sup>366</sup> Tabla de elaboración propia a partir de las fuentes citadas.

## Capítulo 4. Álava, Guipúzcoa, Vizcaya y Navarra: sus caballeros de las órdenes militares y de la Orden de Carlos III (1700-1808)

El fenómeno de los caballeros de hábito en las provincias vascas es desigual. El mapa que hemos confeccionado, con la representación de los lugares de nacimiento de los caballeros, muestra la preeminencia de Vizcaya sobre Guipúzcoa, y de ambos territorios sobre Álava; no así sobre Navarra, que el viejo reino supera a las tres provincias vascas, como ya hemos visto en el capítulo anterior.

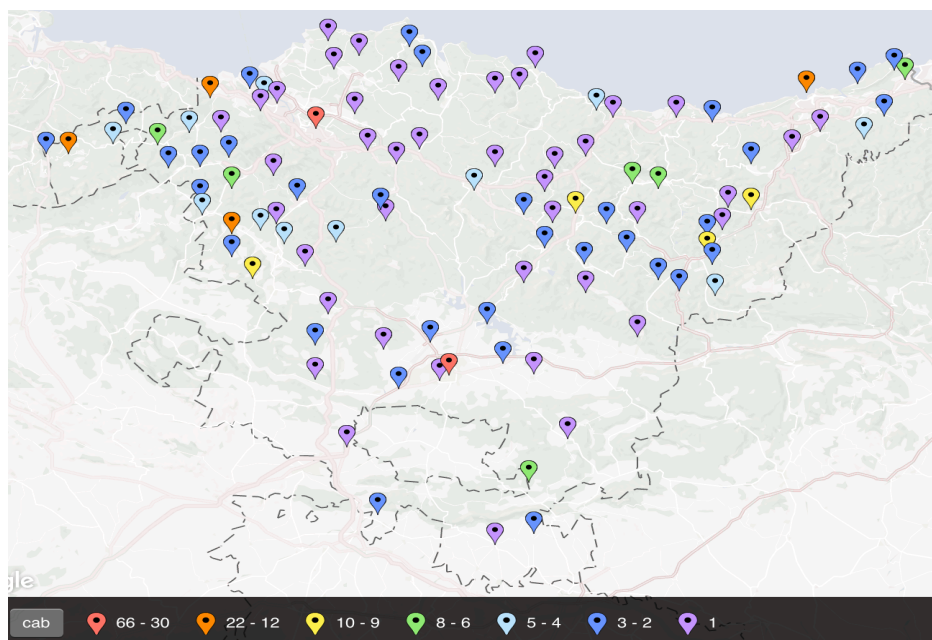

MAPA 4. Distribución de los caballeros en las provincias vascas<sup>367</sup>

La distribución de los hábitos en el territorio guipuzcoano es diseminada, con pequeñas concentraciones en villas del interior, San Sebastián e Irún. En Vizcaya destaca la villa de Bilbao, que es el foco que aglutina el mayor número de caballeros de los cuatro territorios, así como la zona occidental de las Encartaciones. Del mismo modo, en Álava también destaca la zona occidental, la tierra de Ayala, además de Vitoria y Lagrán. Así, los focos principales de concentración de caballeros son las capitales de los territorios, las comarcas de las Encartaciones de Vizcaya y la tierra de Ayala en Álava, y el valle del Baztán, Pamplona y el pequeño foco de la Ribera en Navarra, como luego veremos. En un principio, y tan solo prestando atención a los

<sup>367</sup> Mapa de elaboración propia con las fuentes citadas.



apellidos, en las concentraciones que se dan fuera de las villas principales vemos que estos se suceden una y otra vez, lo que nos lleva a pensar en los enlaces familiares que se crean dentro de la lógica que planifica los matrimonios como estrategia en la unión de familias, negocios e intereses. Como sabemos, en el Antiguo Régimen, la familia no era un ente separado, sino que formaba una parte integral de la historia política, con las influencias mutuas que no siempre salen a la superficie.<sup>368</sup>

#### 4.1. Álava



MAPA 5. Distribución de los caballeros en Álava<sup>369</sup>

Según el censo de Floridablanca,<sup>370</sup> Álava contaba, en 1787, con un «total general de almas» de 71.399, dato que nos permite tener el índice, solo aproximado y

<sup>368</sup> CHACÓN JIMÉNEZ, F.: *El viaje de las familias en la sociedad española. Veinte años de historiografía*. Editum, Universidad de Murcia, 2014, p.13. En este libro se recoge una síntesis de los trabajos sobre la familia que viene realizando Francisco Chacón hace varios años y debatido en diversas sesiones y seminarios, como el que se organizó en esta universidad y en el que tuve la ocasión de participar con la ponencia «Procesos de movilidad social y grupos de parentesco: los caballeros del Valle de Ayala». Seminario Científico Internacional Procesos de movilidad social en la España moderna. Élités, Redes, Monarquía, organizado por la Universidad del País Vasco/Euskalherriko Unibertsitatea, los días 17,18 y 19 de septiembre de 2009. Grupo de Investigación (GIU07/29) Proyecto del Mec: HU 2006-09559.

<sup>369</sup> Mapa de elaboración propia con las fuentes citadas.

<sup>370</sup> *Censo Español executado por orden del rey y comunicada por el Excelentísimo Señor Conde de Floridablanca. Primer Secretario del Estado y del Despacho*. Imprenta Real, año de 1787, n.º XXXIII.

orientativo de los hábitos respecto a la población, que supondría el 1,3 por 1000 habitantes. Ello solo es a modo orientativo en la medida en que no disponemos de censos para la primera parte del siglo, y que no pretende sino observar el diferente impacto que podían causar los caballeros dentro de la población.

En el período estudiado, identificamos a 91 alaveses que obtienen 93 hábitos y cruces de las órdenes militares y de Carlos III, puesto que dos caballeros fueron doblemente condecorados: Ignacio M.<sup>a</sup> Álava Navarrete (o Sáenz de Navarrete) de Vitoria y Eugenio Llaguno Amirola, de Menagaray al que ya hemos hecho referencia anteriormente.

TABLA 13. Hábitos y cruces de las órdenes militares y de Carlos III de Álava (1700-1808)<sup>371</sup>

<b>Poblaciones</b>	<b>Santiago</b>	<b>Carlos III</b>	<b>Calatrava</b>	<b>Alcántara</b>	<b>Total</b>
Alegría	1				1
Amurrio	3	1			4
Aránguiz	1				1
Araya	1				1
Arceniega		2			2
Ariñez		1			1
Armentia		1			1
Armiñón	1				1
Arroyabe			2		2
Asteguieta	1				1
Foronda		1			1
Gaceta	1				1
Izarra		1			1
Jocano	1				1
Junguitu	1				1
Labastida	1	1			2
Lagrán	2	2	2		6
Laguardia	1				1
Lanciego			1		1
Lezama		1			1
Llantenno	1	1			2
Luyando	1				1
Manzanos			1		1
Menagaray	1	3		1	5
Mendieta	2				2
Menoyo		1		1	2
Nuvilla	1				1
Oquendo		1			1
Quejana	1				1
Respaldiza	1	3			4
Retes			1		1
Retes de Llantenno		2			2
Salinas de Añana	2				2

<sup>371</sup> Tabal de elaboración propia a partir de las fuentes citadas.

Salmantón		1		1	2
Samaniego	1				1
Subijana		1			1
Urbina de Cuartango	1				1
Viñaspre			1		1
Vitoria	15	10	3	2	30
Zuaza		1			1
<b>TOTAL</b>	<b>42</b>	<b>35</b>	<b>11</b>	<b>5</b>	<b>93</b>

El número de condecorados por población es muy bajo, puesto que, salvo Lagrán, donde nacen seis caballeros; Menagaray, donde nacen cuatro (puesto que Llaguno obtiene dos veneras), y Amurrio y Respaldiza, donde nacen cuatro, en el resto de lugares encontramos un solo caballero o dos. Vitoria, focaliza 29 caballeros y 30 veneras (puesto que Ignacio M.<sup>a</sup> Álava obtiene dos veneras), lo que supone el 31,1 % de los caballeros alaveses.

Realizando un seguimiento por la fecha de concesión del hábito, observamos que en los primeros años del siglo XVIII consiguen elevarse militares que se encuentran bien situados finales del siglo XVII sirviendo a Carlos II y que siguen en la misma dinámica con Felipe V, a los que el rey recompensa por lealtad y prestación de servicios.

En este contexto encontramos a los hermanos Manrique de Arana Iraola, de Vitoria. Juan Francisco, fue capitán general del Ejército y gobernador de las plazas de Ceuta y Orán, además de caballero de Santiago en 1703, al igual que su hermano José, capitán de caballos, aunque este nace en Madrid. El padre José Manrique de Arana Iraola, natural de Placencia (Guipúzcoa), hijo de José Manrique de Arana Salvatierra, nacido en Vitoria, también fue caballero de Santiago en 1657, como hiciera su padre en 1630.<sup>372</sup> De modo que nos encontramos con una familia contradicción de obtención de hábitos. José Manrique de Arana Iraola fue teniente de las Reales Guardias de Infantería Española y caballerizo del rey Carlos II, monarca que en 1685 le concedió el título de marqués de Villa- Alegre. Era también señor de las villas de Andollo y de los lugares de Roytegui Enreta y Oquina, en la provincia de Álava. Asimismo, fue patrono del convento de la Asunción y del convento de San Francisco de la ciudad de Vitoria,

<sup>372</sup> AHN. Órdenes Militares. Santiago. Expedientes 4816, 4817 y 507. CADENAS Y VICENT, V.: *Caballeros de la Orden de Santiago...*, op. cit., t. I p. 140.

alcaide de la fortaleza de la villa de Magazela de Alcántara, señor de las casas de Arana, Torres de Landa y Luco, y regidor de Vitoria en 1672.<sup>373</sup> Pertenece a una familia de la nobleza tradicional que servía a la casa de Austria y que continúa prestando servicios al rey borbón, con el que renueva los vínculos con la Corona. Es posible que los hábitos obtenidos en 1703 fueran mercedes conseguidas anteriormente, no obstante Juan Francisco obtiene el puesto de gobernador y capitán general de la plaza de Ceuta en 1704.<sup>374</sup>

GRÁFICO 10. Evolución de las concesiones de hábitos y cruces de las órdenes militares y de Carlos III en Álava (1700-1808)

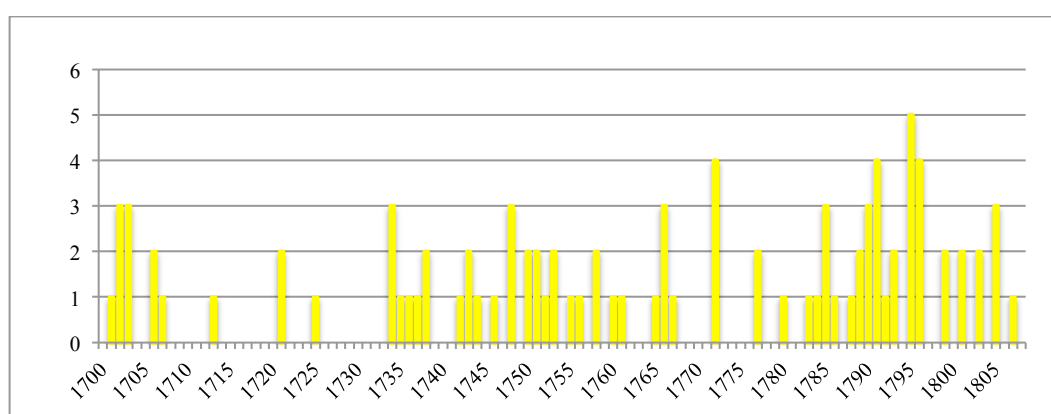

En estos primeros años también encontramos en Álava hombres de negocios cuya fortuna, amasada en el comercio con la Indias, ponen al servicio del rey: Los hermanos Zárate Murga, de Salinas de Añana: Diego, caballero de Santiago en 1706, asentista y prestamista, obtuvo méritos aprovisionando al Ejército y realizando diferentes préstamos a la Corona, además de haber servido al rey ocupándose del correo por mar a Nueva España. También colaboró en la formación de la primera compañía comercial del tráfico indiano en la Junta del Restablecimiento del Comercio, ofreciendo dinero para despachar los convoyes que tenían que salir rumbo a América. En consideración a estos servicios y a los préstamos concedidos, además del hábito, el rey elevó su persona y su familia, otorgándole el título de marqués de Montesacro en 1707 y el cargo palatino de gentilhombre de la real cámara. Por su buen hacer en los negocios, fue nombrado vocal de la Junta de Comercio y Moneda, asentista de las

<sup>373</sup> RAMOS, A.: *Aparato para la corrección y adición de la obra que publicó en 1769 D. José Berní y Catalá, abogado de los Reales Consejos con el título de «Creación, Antigüedades y Privilegios de los Títulos de Castilla»*. Málaga, Oficina del impresor de la Dignidad Episcopal y de la Santa Iglesia, año de 1777.

<sup>374</sup> AHN. Diversos, Colecciones, 160, N.6.

estafetas y postas del reino y creador de lo que pudo ser la primera compañía con acciones para el comercio con Honduras y Caracas, en virtud de un acuerdo suscrito entre la Corona y el marqués en 1714, pero que fracasó tras el primer intento. Francisco Zárate Murga obtuvo, como su hermano, el hábito de caballero de Santiago en 1706 y fue quien heredó el título de marqués de Montesacro.<sup>375</sup>

Otro militar que obtiene hábito estos primeros años es Juan Antonio Ruiz de Eguilaz Ruiz de Mendoza, de Vitoria. Fue general de la flota con destino a Nueva España en 1704, aunque no llegó a salir y regresó a Pasajes en 1708. Obtuvo el hábito de Santiago en 1703.<sup>376</sup>

Además de los citados, también obtienen hábitos hombres que vienen sirviendo en la administración. Entre ellos, destacamos a los siguientes:

Juan Francisco Uriarte Lecea de Araya, caballero de Santiago en 1702, hijo de Juan Francisco Uriarte Isunza, de Vitoria, caballero de Santiago en 1653, burócrata de la Secretaría de Sicilia del Consejo de Italia, donde de oficial primero fue ascendiendo puestos hasta alcanzar el de oficial mayor en 1719. Cuando falleció el 20 de septiembre de 1723 ocupaba ese mismo cargo. Su padre, Juan Uriarte, natural de Zurbano, era miembro de la oligarquía vitoriana donde ejercía de diputado del Ayuntamiento en 1645. También fue procurador general en 1646. Este miembro de la oligarquía envió a sus hijos a formarse al colegio viejo de San Bartolomé Mayor de Salamanca.<sup>377</sup>

En la misma secretaría hace carrera Juan Antonio Zuazo González de Lopidana, igualmente de Vitoria, que fue oficial entretenido de la Secretaría de Milán del Consejo de Italia, así como caballero de Santiago en 1701.<sup>378</sup>

---

<sup>375</sup> AHN. Órdenes Militares. Santiago. Expedientes 9134 y 9135. GUERRERO OROZCO, O.: *Las raíces borbónicas del Estado mexicano*. UNAM, 1994, pp. 89-90. FELICES DE LA FUENTE, M. M.: *La nobleza titulada...*, op. cit., p. 601. *La nueva nobleza titulada...*, op. cit., p. 261.

<sup>376</sup> CADENAS Y VICENT, V.: *Caballeros de Santiago...*, op.cit., p. 153. MAGDALENO, R. (dir.); PEÑA, J. M.; BORDONAU M.; PLAZA, A.: *Catálogo XX del Archivo General de Simancas...*, op. cit., p.6. Fichoz.

<sup>377</sup> CADENAS Y VICENT, V.: *Caballeros de Santiago...*, op. cit., p. 103. AGS. GJ, leg. 814. DGT, inv. 2 leg.18. ROJAS CONTRERAS, J.: *Historia del Colegio Viejo de San Bartolomé Mayor de la Cèlebre*. Segunda parte. Universidad de Salamanca, Madrid, p. 815.

<sup>378</sup> CADENAS Y VICENT, V.: *Caballeros de Santiago...*, op.cit., p. 40. AGS. GJ. 364.

Estos años también asciende el vitoriano Benito José Verastegui Landazuri, caballero de la Orden de Calatrava en 1702, alcalde de Vitoria en 1721 y 1726. Contrajo matrimonio con M.<sup>a</sup> Teresa Asteguieta Martínez de Murguía, natural de Manurga, sobrina de Andrés Martínez de Murguía importante comerciante asentado en Cádiz.<sup>379</sup> En 1702 obtuvo el hábito de Santiago, Blas Ignacio Martínez de Alegría Fernández, caballero de Santiago en 1702.

Como hemos visto, los caballeros de los primeros años del siglo XVIII responden a un perfil de nobleza tradicional habituada, en varios casos, a disfrutar de hábitos de las ordenes militares. Asimismo observamos que los reciben hombres de negocios y del comercio. El servicio en la carrera de armas y el servicio monetario propiciaron la obtención de los hábitos estos años

En la parte central del siglo, durante el reinado de Fernando VI, destacan los Viana Sáenz de Villaverde, de Lagrán, familia que planifica el futuro de su prole sobrepasando el ámbito local en busca de puestos de la monarquía. Los hermanos Viana Sáenz de Villaverde eran hijos de Francisco Viana Pérez de Villaverde y de Magdalena Sáenz de Villaverde Martínez del Campo.

Andrés (Lagrán, 08-02-1730) sienta plaza de guardiamarina en Cádiz en 1754 y, posteriormente, obtiene el grado de capitán de navío de la Real Armada y el de coronel de los Reales Ejércitos. Consigue el hábito de caballero de Santiago en 1785.<sup>380</sup>

Juan Antonio (Lagrán, 30-11-1745) estudia Leyes y Cánones en la Universidad de Alcalá de Henares. Ingresa en la orden Carmelita Descalza en 1765 en la provincia del Espíritu Santo en Castilla la Nueva, por lo que pasó a llamarse Juan Antonio de la Virgen María. Después de ser lector de artes en el colegio de Guadalajara y lector de teología y sagrada escritura en Toledo, fue nombrado prior del convento de Carmelitas de Toledo en 1787. Dos años después se convierte en bachiller y catedrático de ambos derechos en la Universidad de Osma y prior del convento de San Hermenegildo, en los

---

<sup>379</sup> CADENAS Y VICENT, V.: *Caballeros de Calatrava...*, op. cit., p. 69. URQUIJO, M. (dir.): *Diccionario biográfico de los diputados generales, consultores...*, op. cit., p. 456. GARMENDIA ARRUBARRENA, J.: «Un arcediano alavés en Cádiz el testamento de Andrés Martínez de Murguía». *Sancho el Sabio*, año 7, 2.<sup>a</sup> época, 7. Fundación Sancho el Sabio, 1997, pp. 357-368.

<sup>380</sup> CADENAS Y VICENT, V.: *Caballeros de Santiago...*, op. cit., p. 1989. VALGOMA G. FINESTRAT, BARÓN DE: *Real Compañía de Guardias marinas...*, op. cit., p. 1147. Fichoz.

Carmelitas Descalzos de Madrid, en 1790. Por último, también fue clasificador del Consejo de la Inquisición.

En 1792 su hermano, Francisco Leandro, conde de Tapa, escribe al rey recomendando a su hermano, Juan Antonio —que ya había sido propuesto anteriormente y que ahora se encontraba en primer lugar de la terna—, para la plaza de un obispado aludiendo que esta sería la ocasión de reconocer los servicios que el suplicante y su casa habían hecho al rey. Las súplicas tuvieron buena respuesta, y a los quince días, el 10 de junio de 1792, sale la resolución favorable del rey. El conde de Tapa vuelve a escribir al rey haciéndole presente «su más sumiso reconocimiento y respetuosa gratitud a su real y benéfica mano». De esta manera, Juan Antonio adquiere el obispado de Caracas, adonde se traslada en 1793 asistido por dos sacerdotes y un séquito en el que están el presbítero Andrés Manzanares, el subdiácono Marcos José Soto, cuatro clérigos de prima y cuatro carmelitas descalzos. No obstante, parece ser que no se encuentra demasiado a gusto en Caracas puesto que el 29 de marzo de 1794 escribe a Eugenio Llaguno para informarle de sus primeras actividades como obispo de Caracas y pedirle que interceda para que se le concediera una mitra en España. La intermediación de Llaguno a favor de Juan Antonio tiene efecto, y en 1798 Carlos IV le nombra obispo de Almería, prescindiendo de la terna elevada por la Cámara de Castilla. El nombramiento se produce el 14 de agosto e iba acompañado de un salario de 220 000 reales anuales, pero Juan Antonio no llegó a tomar posesión del cargo, puesto que falleció el 28 de enero de 1800.<sup>381</sup>

Francisco Leandro (Lagrán, 09-03-1730) inicia sus estudios en el colegio de San Buenaventura de Santo Domingo de la Calzada y continúa el bachiller en leyes en la Universidad de Irache en 1748. Al año siguiente, prosigue con los estudios de derecho en la Universidad de Valladolid. En 1749 inicia su andadura jurídica como pasante en Valladolid con el abogado Baltasar de Lorenzana, hasta 1755. No conforme con su formación, se traslada a Salamanca, donde fue colegial del colegio mayor y, posteriormente, rector. Se licencia en Leyes y ocupa el puesto de catedrático de Código en la Universidad de Salamanca en sustitución de Martín Azcárate, que lo dejó vacante

---

<sup>381</sup> ALDAY J. M.: «Obispos alaveses». *Scriptorium Victoriense*, 1997-1998, XLIV, p. 97. BARRIO GONZALO, M.: *Fichero Barrio de carreras de obispos españoles del siglo XVIII, extractado fundamentalmente de los expedientes de nombramientos americanos*. Valladolid, 1990. EUBEL, C.; VAN GULIK, G.; SCHEMITE-KALLENBERG, L.; GAUCHAT P.; RITZIER, R.; SEFRIN, P.: *Hierarchia catholica Medii aevi, sive summorum pontificum*. Padua, Librería Regensbergiana, 1960. Reedición anastática, 8 vol. AGI. Arribadas, leg. 517, exp. 5. AHN. Consejos, leg. 18991. Fichoz.

debido a su viaje a la Corte para conseguir un empleo en el Consejo de Navarra. En 1755 es destinado a Manila como fiscal de su audiencia, donde es tomado prisionero por los ingleses. Tras su evasión, encabeza, en 1763, la guerrilla de resistencia junto al también alavés Simón de Anda Salazar. Dos años más tarde es nombrado alcalde del Crimen en la Audiencia de México por su comportamiento durante la invasión inglesa, a donde llegó relativamente pobre por los gastos del viaje. Allí actúa como juez administrador del Estado del marqués del Valle.

Contrae matrimonio en 1771 con la mexicana Josefa Rodríguez de Pedroso, marquesa de Prado Alegre, que trae al matrimonio una dote considerable, compuesta de varios mayorazgos y varias pulquerías, convirtiéndose en uno de los principales distribuidores de pulque en la Ciudad de México. En 1775 obtiene el título de conde de Tepa. En Nueva España entabla amistad con el virrey Bucareli. Vuelve a España con su criado, Alejandro Amírola, en 1776, y este mismo año es nombrado consejero togado del Consejo de Indias. En 1780 obtiene la Cruz supernumeraria de Carlos III. Al año siguiente se convierte en consejero camarista de la Cámara de Indias, y en 1782, en delegado del Consejo de Indias en el Banco de San Carlos. En 1796 consigue el puesto de vocal de la Junta sobre el Comercio directo de la Compañía de Filipinas con India y China. Amasó una importante fortuna, valorada en 1797 en 2 500 000 pesos, con la que adquirió 150 acciones del Banco de San Carlos, bienes con los que fundó el mayorazgo en 1797. Cinco años antes comenzó con la construcción de su palacio en la calle Atocha de Madrid, frente a la iglesia de San Sebastián, un magnífico proyecto de Jorge Durán que ya no puedo disfrutar y que recayó en su hijo, José Joaquín, II conde de Tepa.

Francisco Leandro actuó como mediador para hombres del territorio, como en el caso de José Antonio Gortazar Aldana para la obtención de la alcaldía mayor de Cuernavaca, así como también escribe al rey para recordarle sus méritos y realizar la petición para que su hermano, Juan Antonio de la Virgen María, fuese nombrado para ocupar un cargo en el obispado de Caracas en 1792. Como prohombre e hijo ilustre del territorio, es nombrado por aclamación diputado del Señorío de Vizcaya, a la par que se le pide desde la Diputación General del Señorío que acompañe al marqués de Valdecarzana en el saludo y homenaje a Carlos IV el 13 de febrero de 1789. Como vemos, siendo alavés también actuaba como mediador del Señorío de Vizcaya, sirviendo de vínculo efectivo de las provincias con la Corte.



Al igual que tantos otros vascos desplazados, Francisco Leandro fue prefecto de la Congregación de San Ignacio de Loyola de Madrid y socio de mérito de la Real Sociedad Vascongada de los Amigos del País. Asimismo, desarrolló una importante labor literaria, siendo autor de varias publicaciones, entre ellas, un relato sobre el miserable y deplorable estado de las islas Filipinas, un reglamento para precaver y extinguir los incendios en México, otro sobre la necesidad de extinguir los flacos e introducir la moneda de cobre, siete demostraciones de ahorros y aumentos de la Real Hacienda, un trabajo sobre los medios de establecer la lotería en México, las ordenanzas para el gobierno de los indios en Filipinas y un texto sobre la bebidas de Nueva España, sus efectos y gravámenes. Los ingresos por la venta de una de ellas los donó a la Real Sociedad Vascongada de los Amigos del País. Como sucedía en aquel tiempo entre los hombres de las provincias vascas, acogió en su casa a José M.<sup>a</sup> de Zuaznavar como estudiante, al que introdujo en reuniones y fiestas. Falleció el 3 de agosto de 1804. Su hija, M.<sup>a</sup> Guadalupe, contrajo matrimonio con Luis Goyeneche Musquiz, V conde de Gausa, caballero de Santiago en 1779 y mayordomo de semana del rey.<sup>382</sup>

Francisco Leandro Viana es un ejemplo de hombre ilustrado que actuó tanto en el plano judicial, político e institucional como hacendístico, pasando por el enriquecimiento en los negocios favorecido por su matrimonio con Josefa Rodríguez de Pedroso. Figura importante que participó en el grupo vasco-navarro inserto en los cuadros de dirección de la monarquía, donde mantuvo una estrecha relación con los alaveses Anda, Llaguno y Armona.

En cuanto a los hermanos y primos de los anteriores, hemos de destacar a los hijos habidos del matrimonio entre Gregorio Viana, síndico de Lagrán en 1694, regidor en 1729, alcalde en 1737 y 1749, y cofrade del Santísimo en Lagrán en 1750; y María Sáenz de Villaverde. Estos son:

---

<sup>382</sup> AHN. Estado. Carlos III. Exp. 169 y 75.; Consejos, lib. 628; AGI. Ultramar. 783. AGI, Chile, 452.AFB, Gortazar, c. 2456/exp.16. AGS. Ozanam. BURKHOLDER, M. A.; CHANDLER, D. S.: *Biographical dictionary of councillors of the Indies, 1717-1808*. Westport, Greenwood Press, 1982. CARABIAS TORRES, A. M.: «Salamanca, Académica Palanca hacia el poder», en ARANDA PÉREZ, F. J.(coord.): *Letrados, juristas y burócratas en la España moderna*. Ediciones de la Universidad de Castilla-La Mancha, Cuenca, 2005, pp. 23-59. MARTÍNEZ RUIZ, J.: *Catálogo general de individuos de la..., op. cit.*, p. 113. TORTELLA, T.: *Índice de los primitivos accionistas del Banco Nacional de San Carlos*. Madrid, Ed. Banco de España, 1986, p. 404. LABAYRU GOICOECHEA, E. J.: *Historia General del Señorío de Bizcaya*. Vol. VI. Madrid, pp. 518y 542. Fichoz.

José Joaquín (Lagrán, 20-03-1750) fue hijo de Gregorio Viana y María Sáenz de Villaverde. En 1735 obtiene el grado de subteniente de infantería y en 1742 asciende a teniente de dicho regimiento. A raíz de dicho ascenso, el duque de Huéscar, a quien sirve su hermano Francisco, lo recomienda para el grado de teniente coronel. En 1744 obtiene el grado de capitán de infantería sirviendo en la campaña de Mallorca, donde resulta herido. Huéscar, Fernando Silva Álvarez de Toledo, coronel del regimiento de Mallorca, recomienda desde Italia a Viana al marqués de la Ensenada para el grado de teniente coronel en 1746. Mientras Viana se recupera de la herida recibida en combate, acompaña a la hermana del duque, M.<sup>a</sup> Teresa Silva Álvarez de Toledo, duquesa de Berwick, a las aguas de Badenen 1747. Poco después, es nombrado comandante del segundo batallón del regimiento de infantería de Vitoria; obtiene el grado de coronel de infantería en 1749 y es destinado a Montevideo, donde será gobernador dos veces en el período 1751-1764 y 1771-1773. Contrae matrimonio con M.<sup>a</sup> Francisca Alzaibar, lo que le aporta una sustanciosa dote, así como bienes, tierras y contactos que le permiten amasar una gruesa fortuna. No obstante, pide volver a España con su mujer y sus seis hijos. Recibe el hábito de caballero de Calatrava en 1750; en 1755, el grado de brigadier de infantería, y en 1767, el de mariscal de campo.<sup>383</sup>

Francisco Viana Sáenz de Villaverde (Lagrán, 30-09-1720) de quien desconocemos su formación, pero sabemos que en 1746 fue secretario particular del duque de Huéscar, por aquel entonces embajador de España en Francia, a quien sigue a la Embajada de París. Obtiene el grado de comisario de guerra en 1748, y el hábito de Calatrava, en 1750. Fallece el 10 de septiembre de 1768.<sup>384</sup>

Y, finalmente, Felipe Antonio (Lagrán) ingresa como cadete del regimiento de la Guardia de Infantería Española, obtiene el grado de capitán del regimiento de las citadas Reales Guardias en 1751, y el de coronel de infantería en 1783. En 1785 consigue el

---

<sup>383</sup> CADENAS Y VICENT, V.: *Caballeros de Calatrava...*, op. cit., p. 408. AGS. GM, exp. pers., leg. 58/18. DGT, inv.2, leg. 41 y 51. OZANAM, D.: *La diplomacia de Fernando VI. Correspondencia entre Carvajal y Huéscar, 1746-1749*. XXX. CSIC, 1975, p.201. OZANAM, D.: *Misión en París. Correspondencia particular entre el marqués de la Ensenada y el duque de Huéscar (1746-1749)*. Gobierno de la Rioja, Logroño, 2010, pp. 134 y 135. Fichoz.

<sup>384</sup> CADENAS Y VICENT, V.: *Caballeros de Calatrava...*, op. cit., p. 407. AGS. GM, leg. 5465. OZANAM, D.: *Les diplomates espagnols du XVIIIe siècle...*, op. cit., p. 98. AGS. Ozanam. Fichoz.

hábito de Santiago. Posteriormente asciende a capitán de granaderos de la Guardia Española, y en 1793 obtiene el grado de brigadier de infantería.<sup>385</sup>

Los Viana corresponden al modelo de familia hidalga originaria del norte, cuyos hijos varones salen al servicio de la monarquía, desde Lagrán en este caso, donde venían ocupando cargos locales. A partir del matrimonio de Francisco Viana con Magdalena Sáenz de Villaverde, celebrado en 1702, se aprecia una movilidad ascendente. Sus hijos llevaron a cabo unas brillantes carreras en el Ejército, en la Administración y en la Iglesia; mientras que la perpetuación de la casa recae en M.<sup>a</sup> Antonia. Esta estrategia, igualmente seguida por sus primos, así como la ayuda que se prestaron entre ellos, les permitió ascender en la jerarquía militar y social, pasando por América. Además, sus ventajosos matrimonios les permitieron enriquecerse y ampliar sus redes. Según Francisco Andújar,<sup>386</sup> la mayor parte de las pruebas documentales que aportaban los pretendientes para asentar plaza como cadetes, se limitaba a la demostración de estar en posesión de la hidalguía, como en este caso. Individuos procedentes de la nobleza baja de origen rural, que viven de las pequeñas rentas de la tierra y que para ingresar como cadetes justifican su condición y posesión de privilegios por haber ganado ejecutorías de hidalguía en las Chancillerías, por pertenecer a alguna institución en la que se requiriera nobleza para entrar, o simplemente por ser tenidos como hijos notorios de sangre en sus poblaciones. Formar parte de las redes de vascos y navarros servidores del rey, el éxito en los negocios y la eficacia de las estrategias familiares, fueron claves en el éxito de esta familia.

Estos años centrales también ascienden los hermanos Aguirre Negro, de Arroyabe: José Francisco y Santiago.

José Francisco cursó estudios de derecho canónico en las universidades de Oñate, Salamanca y Valladolid, en las que ocupó varias cátedras hasta que fue nombrado abogado de los Reales Consejos, teniente asesor de la Capitanía General y auditor de la gente de guerra de la provincia de Yucatán en 1708, y de Cuba en 1716. Pasó a Nueva España, donde fue nombrado oidor en 1723 y alcalde del Crimen de la Audiencia de México en 1725. Contrae matrimonio en México en 1729 con M.<sup>a</sup> Gertrudis Roldán Maldonado, una rica heredera criolla con propiedades que José

---

<sup>385</sup> CADENAS Y VICENT, V.: *Caballeros de Santiago...*, op. cit., p. 1990. AGS GM., exp. pers., leg. 58/16. DGT, inv. 2, leg.77. Fichoz.

<sup>386</sup> ANDÚJAR CASTILLO, F.: *Los militares en la España del siglo...*, op. cit., pp. 165-170.

Francisco pasó a gestionar. Obtiene el hábito de Calatrava en 1734 y el cargo honorífico de consejero del Consejo de Indias en 1735. Realizó varias obras pías, entre las que cabe destacar la fundación del convento y monasterio de Santa Brígida y del convento de religiosas de San Juan de la Peña en México. Fue un rico terrateniente dueño de varias haciendas, incluyendo la de San Bartolomé del Monte, una de las más opulentas de Nueva España.<sup>387</sup>

Su hermano, Manuel Santiago, también hizo carrera en Nueva España. En 1708 fue teniente de gobernador de la provincia de Yucatán, cargo al que le siguió el de gobernador de esa provincia. En 1716, juez oficial de las Cajas de Mérida en Yucatán; posteriormente, obtiene el cargo de capitán general y el de gobernador de la provincia de Yucatán en 1734, año en el que también obtiene el hábito de Calatrava. Contrajo matrimonio con Felipa Antonia Moreno Herrera.

Dos hermanos que se apoyan para obtener puestos, ya que cuando Santiago acepta la tenencia de la capitanía general de Yucatán, exige el cargo de teniente asesor para su hermano José Francisco, puesto que luego obtiene en propiedad. El padre fue diputado de Vitoria y el abuelo diputado de Arroyabe. La riqueza y el servicio en la Administración hacen posible la obtención de cargos y honores que les permiten ascender socialmente.<sup>388</sup>

La familia Salazar, originaria de Manzanos, se instalaron en Vitoria en el siglo XVIII, pero antes ya sirvieron en el Ejército en Flandes y en la Secretaría de Su Majestad, méritos por los que obtuvieron hábitos.<sup>389</sup> Así, Francisco Antonio Salazar Birisqueta fue caballero de Santiago en 1687. Nació en Bolduc, donde servía su padre, Francisco Salazar, caballero de Alcántara y consejero de S. M. Su hijo, Eusebio Salazar Eguiluz, natural de Vitoria, fue capitán de una compañía de granaderos en el regimiento de la guardia de infantería española, alcanzando en 1718 el grado de brigadier de infantería. En 1721 obtuvo el hábito de Santiago. Fallece el 27 de mayo de 1722 en

---

<sup>387</sup> Salazar. Presencia, 35. Burkholder, Audiencias, 5. AGS. DGT, inv. 2, leg.5. AHN. Consejos, lib.736/f.147 r. GM,2257. Fichoz.

<sup>388</sup> AHN. Órdenes Calatrava. Exp. 42 y 43. Ver biografía en el anexo.

<sup>389</sup> Los hermanos Antonio y Tomás Salazar Angulo, caballeros de Santiago en 1674. Los hermanos Salazar Montoya, caballeros de Alcántara. Francisco fue secretario y oficial tercero de la Secretaría de Estado de la Negociación del Norte, y Juan Bautista, secretario y oficial segundo de Estado de la Negociación de Italia. Tomás Francisco Salazar Santa María, caballero de Santiago en 1687. Todos de Manzanos. AHN Órdenes Militares. Santiago. Expedientes 7423, 7424, 1361, 2337 y 7445.

Barcelona, lugar de nacimiento de su esposa, Agustina Bodin.<sup>390</sup> Su hijo, Francisco Antonio Salazar Bodin, nacido en Barcelona, contrajo matrimonio con Ana Teresa Salazar Albiz, hija de José Francisco Salazar Birisquieta, caballero de Calatrava en 1721. Alcanzó el grado de teniente de infantería del regimiento de Lisboa, retirándose después a la vida provincial para ocupar la alcaldía de Vitoria y el puesto de diputado general en 1767 y 1776.<sup>391</sup>

Finalmente, Luís M.<sup>a</sup> Salazar Salazar, caballero de Carlos III en 1805, inició sus estudios en el Seminario de Vergara, de donde pasó a Cádiz a sentar plaza de guardiamarina en 1775. Allí fue ocupando paulatinamente posiciones en la Secretaría del Despacho de Marina, en la Intendencia General de Marina y en el Despacho de Hacienda, hasta ocupar el asiento de consejero de Estado en 1823 y recibir de Fernando VII el título de conde de Salazar en 1830. Su hermano, José M.<sup>a</sup>, fue diputado de Álava en 1782 como luego lo fue su hijo, José Joaquín Salazar Sánchez, heredero del título de conde de Salazar, de Samaniego en 1803.<sup>392</sup>

Por el lado femenino, María Josefa Salazar Salazar estuvo casada con el marqués de Narros, fundador de la Bascongada, sociedad en la que participaron y con la estuvieron vinculados.<sup>393</sup>

Se trata de una de las familias que en el siglo XVII formaba parte de la élite local y que en el siglo XVIII sus vástagos participaron de las nuevas ideas a través de sus relaciones familiares y de afinidad con los ilustrados vinculados a la Real Sociedad Vascongada de los Amigos del País. Son ejemplos de hombres que forman parte del proceso que se produjo durante una generación, basado en la formación en el Seminario de Nobles, que luego pasaron a ocupar empleos destacados tras un eficaz programa de colocación respaldado por las relaciones familiares, como ha demostrado Álvaro Chaparro.

En los convulsos años de finales del siglo XVIII y durante los primeros del siglo XIX obtienen hábitos tres hermanos que siguen la carrera militar: Ignacio M.<sup>a</sup> Álava Sáenz de Navarrete, caballero de Santiago en 1793, de Carlos III en 1805, de San

---

<sup>390</sup> CADENAS Y VICENT, V.: *Caballeros de Santiago...*, *op. cit.*, p. 616. ORTIZ DE PINEDO ANGULO, L.: *Antepasados*. 2002-2012. AGS. DGT, inv.2, leg.17. Fichoz.

<sup>391</sup> ORTIZ DE PINEDO ANGULO, L.: *Antepasados...*, *op. cit.*. VALGOMA G. FINESTRAT, BARÓN DE: *Real Compañía de Guardias marinas y colegio...*, *op. cit.*, p. 1881.

<sup>392</sup> AHN. Órdenes Militares. Caballero. Santiago. Exp.7426 y 8343. Calatrava. Exp. 2339. Estado. Carlos III. Exp. 1276.

<sup>393</sup> CHAPARRO SAINZ, A.: *La formación de élites ilustradas...*, *op. cit.*, pp. 333-335.

Fernando en 1816 y capitán general de la Marina; Luis Gonzaga Álava Sáenz de Navarrete, brigadier de infantería, electo gobernador de la provincia de Yucatán y caballero de Santiago en 1795, y José Manuel Álava Sáenz de Navarrete, coronel de dragones de la Puebla de los Ángeles y caballero de Santiago en 1796. Todos, militares formados en el Seminario de Vergara, en la Academia de Guardia Marinas de Cádiz y en el Colegio de Artillería de Segovia, que completan largas hojas de servicios por los que son ascendidos y recompensados.<sup>394</sup> Hermanos que obtienen el hábito de Santiago como honor y distintivo de militares y la Cruz de Carlos III por su actuación en Trafalgar.

Otro militar que obtuvo el hábito en los últimos años fue Diego Borica Retegui, (Vitoria, 12-11-1742), capitán de caballería en Chiguagua en 1779 y ayudante de inspector de los presidios internos del noroeste de Nueva España. Obtuvo el hábito de Santiago en 1785, y en 1789 el cargo de gobernador de California. A través de este cargo, por real cédula emitida por Carlos IV el 23 de julio de 1793, se le encargaba el establecimiento de escuelas en las que debía cuidar, de forma expresa, el uso del idioma castellano en los pueblos de indios de su distrito. Contrajo matrimonio con la criolla de origen vasco M.<sup>a</sup> Magdalena Urquidi Jugo y falleció en Durango, México.<sup>395</sup>

Finalmente, también en estos últimos años del siglo XVIII, fueron condecorados con la Cruz de Carlos III los siguientes hombres: Manuel Llano Vea Murguía, regidor, alcalde de Vitoria y diputado general de Álava, y Tomás Arsu Díaz, de Arcaya, que lo hizo en 1791, oficial mayor de la Secretaría de Órdenes,<sup>396</sup> hermano de José, caballero de Santiago en 1766 y guardia de corps de la compañía española. Ya en el siglo XIX destacan Valentín Foronda González, de Echévarri, escritor ilustrado y cónsul de España en Filadelfia y en Estados Unidos, que obtuvo la Cruz de Carlos III en 1801,<sup>397</sup> así como los marinos Ignacio M.<sup>a</sup> Álava y Luis M.<sup>a</sup> Salazar Salazar.

---

<sup>394</sup> Ver biografías en el anexo. ANDÚJAR CASTILLO, F.: *El sonido del dinero...*, op. cit., p. 205.

<sup>395</sup> AHN. Órdenes, lib. 175. MARTÍNEZ RUIZ, J.: *Catálogo general de individuos de la RSVAP...*, op. cit., p.36. <http://www.euskomedia.org/> MSS. A.M.A. Borica, C. 260, N.4, D.8. Para saber sobre este personaje véase: MARTÍNEZ SALAZAR, A.: *Diego Borica Retegui, 1742-1800: gobernador de California*. Vitoria Gasteiz, Diputación Foral de Álava, 1992.

<sup>396</sup> Ser nombrado para ocupar una plaza del Consejo de Órdenes suponía, de manera inmediata, la obtención de una merced. GIMÉNEZ CARRILLO, D. M.: «Los caballeros de las órdenes militares...», op. cit., p. 102. AHN. OM Santiago. Exp. 684.

<sup>397</sup> AHN. Estado. Carlos III. Exp. 1143.

GRÁFICO 11. Evolución de las concesiones de hábitos y cruces de las órdenes militares y de Carlos III en Vitoria y Tierra de Ayala<sup>398</sup>

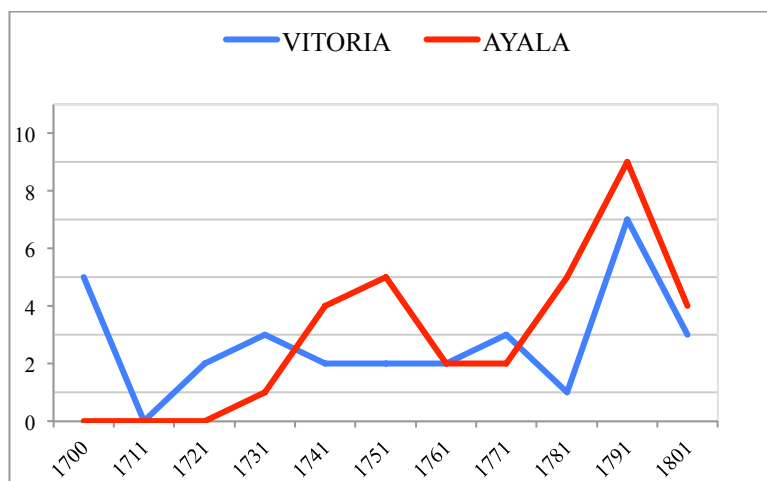

Alejados de Vitoria, en la parte occidental de Álava, la Tierra de Ayala, destaca por la concentración de hábitos obtenidos por hombres de pequeñas poblaciones, como Retes de Llanteno, Menagaray, Respaldiza, Amurrio y Salmantón, poblaciones que configuran el valle de Ayala.<sup>399</sup> Es un hecho diferencial que ocurre en esta comarca de Álava, en la que encontramos 31 hábitos y cruces, superando a Vitoria, algo que nos llama poderosamente la atención. Se trata de familias cuyas bases económicas se asientan en el comercio principalmente y en la ocupación de puestos en la Administración, a los que acceden por una sucesión de valedores instalados y bien relacionados que actúan a favor de familiares, paisanos y allegados, formando un entramado familiar sobre el que se asienta la clave del éxito.<sup>400</sup> Volveremos sobre ellos en el siguiente capítulo.

<sup>398</sup> Gráfico de elaboración propia a partir de las fuentes citadas.

<sup>399</sup> La Tierra de Ayala, también llamada valle de Ayala, no se trata de un valle natural, está configurado por un conjunto de valles transversales, a su vez seccionados por otros corredores longitudinales que corresponden a la vertiente Atlántica. La «Muy Noble y Muy Leal Tierra y Provincia de Ayala» estaba formada por 36 pueblos que se regían por fuero propio, además de una porción importante de Sierra Salvada. Este valle ha quedado unido en la memoria colectiva por el hecho de haber compartido procesos históricos, como el Arciprestazgo de Ayala y el Señorío de Ayala, ambos con una variada extensión territorial a través del tiempo. El valle estuvo formado por las Hermandades de Ayala, Arceniega, Arrastaria y Urcabustaiz, si bien tras los cambios de régimen administrativo del siglo pasado y las anexiones municipales de 1970, ha quedado constituido por las Hermandades de Ayala, Llodio y Amurrio. Se trata de una de las comarcas históricas de Álava, que se encuentra en un punto de confluencia de tres territorios: Vizcaya, Burgos y Álava, además de ser la puerta de salida al mar de la meseta norte castellana. GARCÍA FERNÁNDEZ, E. (coord.): *La Tierra de Ayala. Actas de las Jornadas de Estudios Históricos en Conmemoración del 600 Aniversario de la Construcción de la Torre Quejana*. Diputación Foral de Álava, Vitoria-Gasteiz, 2001. La tierra de Ayala disfrutaba de título de Hidalguía «conferido por Felipe V, en 12 de octubre de 1719, a la tierra de Ayala y a sus moradores en privilegio de Hidalguía». AHN. OO. MM. Carlos III. Expediente 1848 y 1723.

<sup>400</sup> ARANBURUZABALA Y.: «Estrategias familiares en la búsqueda de honor y ascenso...», *op. cit.*, p. 201-222.

## 4.2. Guipúzcoa

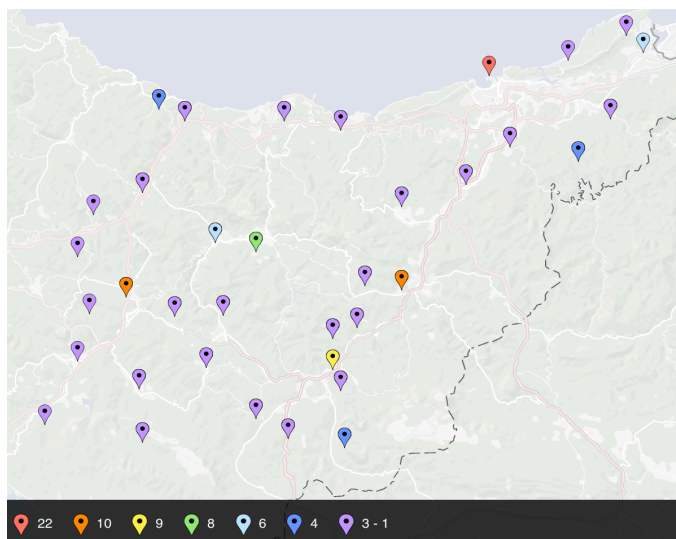

MAPA 6. Distribución de los caballeros de Guipúzcoa<sup>401</sup>

Según el censo de Floridablanca,<sup>402</sup> Guipúzcoa contaba en 1787 con un «total general de almas» de 120.716, dato que nos permite tener, solo a modo orientativo, el índice de los caballeros respecto a la población, que supondría el 1,06 por 1000 de los habitantes.

En el período analizado, hemos identificado 128 caballeros guipuzcoanos que consiguen 129 veneras, puesto que José Arteaga Idiáquez consigue un hábito y una cruz carolina, como ya hemos descrito. Los caballeros de las órdenes militares ascienden a 87 y los de Carlos III, a 42.

La distribución de los caballeros en el mapa muestra a los condecorados guipuzcoanos repartidos por todo el territorio, si bien hay 5 puntos que destacan: San Sebastián [22 caballeros], Villafranca de Oria y Vergara [10 caballeros], Azpeitia [8], Tolosa [7] y Azcoitia [6 caballeros]. Las demás poblaciones aportan 3 o menos de 3 caballeros, como se puede ver en la tabla. La visión en el mapa de la localización de los honores no muestra, de manera particular, focos o concentraciones comarcales, como sí ocurre en Álava o Vizcaya. Tal vez pueda estar relacionado con el reparto geográfico de la autoridad en Guipúzcoa, puesto que hay cuatro lugares destinados a residencia del

<sup>401</sup> Mapa de elaboración propia con las fuentes citadas.

<sup>402</sup> *Censo Español executado por orden del rey...op. cit.*, n.º XXXIV.



diputado general y del corregidor: Donostia/San Sebastián, Tolosa, Azpeitia y Azcoitia, así como 18 lugares para las Juntas Generales.<sup>403</sup> A tenor de lo anterior, pudo darse una distribución más equilibrada de las élites, aunque esto no lo sabemos. Lo que sí detectamos es que en estas villas hay mayor número de caballeros.

Tabla 14. Hábitos y cruces de las órdenes militares y de Carlos III de Guipúzcoa (1700-1808)<sup>404</sup>

<b>Poblaciones</b>	<b>Santiago</b>	<b>Carlos III</b>	<b>Calatrava</b>	<b>Alcántara</b>	<b>Total</b>
Aya			1		<b>1</b>
Albistur			1		<b>1</b>
Andoain		1			<b>1</b>
Anguiozar	1				<b>1</b>
Anzuola		2			<b>2</b>
Asteasu		2			<b>2</b>
Astigarraga	1				<b>1</b>
Ataun	2		1		<b>3</b>
Araoz	1				<b>1</b>
Azcoitia	4	2			<b>6</b>
Azpeitia	5	2	1		<b>8</b>
Deba		1			<b>1</b>
San Sebastián	11	7	2	2	<b>22</b>
Éibar			1		<b>1</b>
Elgueta	1				<b>1</b>
Elgoibar		1			<b>1</b>
Escoriaza				1	<b>1</b>
Hernani	1				<b>1</b>
Fuenterrabía	2	1			<b>3</b>
Ibarra	1	1		1	<b>3</b>
Idiazabal	1	1			<b>2</b>
Irún	5	1			<b>6</b>
Ichasondo	3				<b>3</b>
Lazcano	1	2			<b>3</b>
Legazpia	2	1			<b>3</b>
Legorreta	1				<b>1</b>
Lezo	1				<b>1</b>
Mondragón	1	2			<b>3</b>
Motrico	2	1			<b>3</b>
Oyarzun	1	1			<b>2</b>
Oñate	1	1	1		<b>3</b>
Villafranca de Oria	4	1	4		<b>9</b>
Pasajes	1	2			<b>3</b>
Rentería	3				<b>3</b>
Segura	1	1			<b>2</b>
Tolosa	2	2	1	2	<b>7</b>
Vergara	4	5	1		<b>10</b>
Villarreal de Urrechua	1				<b>1</b>
Zarauz		1	1		<b>2</b>
Zumaya			1		<b>1</b>
<b>TOTAL</b>	<b>65</b>	<b>42</b>	<b>16</b>	<b>6</b>	<b>129</b>

<sup>403</sup> TRUCHUELO GARCÍA, S.: *La representación de las corporaciones locales guipuzcoanas en el entramado político provincial (siglos XVI-XVIII)*. Gipuzkoako Foru Aldundia/Diputación Provincial de Gipúzcoa. Donostia-San Sebastián, 1997.

<sup>404</sup> Tabal de elaboración propia a partir de las fuentes citadas.

La cuantificación que hemos realizado muestra, que comparada con el número de caballeros guipuzcoanos que describe Aguinagalde para el siglo XVII, desciende notablemente en el siglo XVIII. El motivo es algo sobre lo que debemos profundizar. No obstante, encontramos familias que, a pesar de que estos honores entran en decadencia, algunas familias mantienen y renuevan sus vínculos con la nueva casa reinante. Por otro lado, también vemos hombres que obtienen hábitos de las órdenes militares y cruces de Carlos III en cuyas familias antes no lo hemos detectado. Entendemos que estas variaciones son indicadores de cambios, que requieren un estudio que de momento, no podemos abarcar. Lo que vamos a determinar es quiénes son y dónde están los caballeros guipuzcoanos del siglo XVIII.

GRÁFICO 12. Evolución de las concesiones de hábitos y cruces de las órdenes militares y de Carlos III en Guipúzcoa<sup>405</sup>

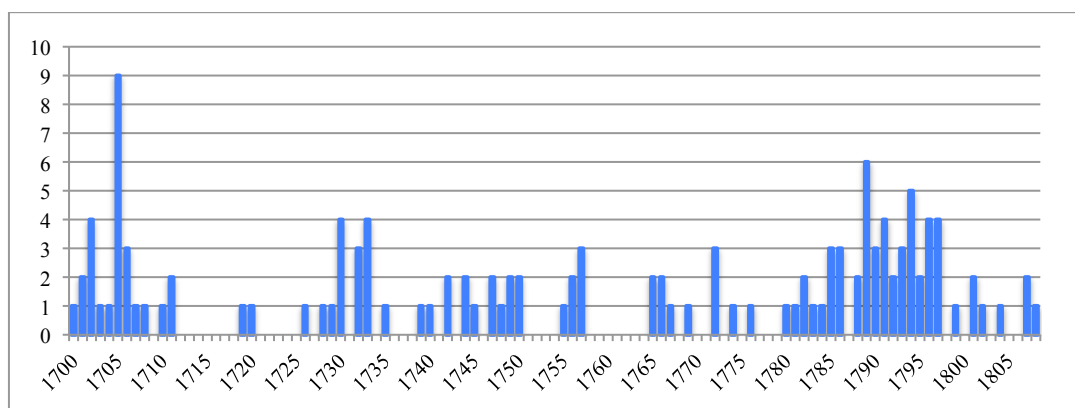

La evolución de la obtención de hábitos a lo largo del siglo XVIII muestra un potente inicio, una parte central estable pero intermitente y unos intensos años noventa al final de siglo. Como muestra el gráfico, en 1705 los guipuzcoanos despuntan consiguiendo 9 hábitos, hecho que no se vuelve a dar en todo el siglo. Los hombres que los reciben son los siguientes:

Juan Albizuri Orbea (Éibar, 26-11-1653), general de la Armada del Mar del Sur y alcalde honorífico en su Éibar natal en 1705, el mismo año de la obtención del hábito de Calatrava. Falleció en 1706.<sup>406</sup>

Juan Arbelaiz Berrotaran (Irún, 20-04-1690), hijo de José Arbelaiz Olaiz, que fue caballero de Santiago en 1679 y capitán, y de Isabel Berrotaran, hermana de Miguel

<sup>405</sup> Gráfico de elaboración propia a partir de las fuentes citadas.

<sup>406</sup> CADENAS Y VICENT, V.: *Caballero de Calatrava...*, op. cit., p. 123. AHN. Órdenes Militares. Calatrava. Exp. 68. AGS. DGT., inv. 2, leg. 3. Fichoz.

Antonio Berrotaran, caballero de Santiago en 1705. El abuelo, Juan Arbelaiz, también fue caballero de Santiago en 1618. En 1788 obtienen el hábito de Santiago los hermanos José Joaquín y Manuel Olazábal y Murguía Arbelaiz, de Irún. Se trata de una familia que ha acumulado hábitos en el siglo XVII y que continúa haciéndolo en el siglo XVIII.<sup>407</sup>

Juan José Arnedo Beltrán, de Vergara, y Miguel Ibarra Pérez, de Anguiozar (Vergara), alguacil de Consejo de Hacienda en 1707, puesto que compra por 13 000 pesos escudos de plata pagados en la Contaduría Mayor de Guerra y 37 000 pesos escudos de plata pagados para ser propietario y nombrar tenientes, aunque parece ser el testaferro de Pedro Sarmiento y Toledo, conde de Gondomar y marqués de Mancera. Pagador de la Pagaduría General de Juros y Mercedes en 1718, fallece en 1723. Contrajo matrimonio con M.<sup>a</sup> Manuela de la Puente.<sup>408</sup>

Juan Echeveste Vidarte, de Lezo y residente en México, era hijo de Juan Echeveste Elizondo, dueño de la casa solar de Echevarria y miembro importante en la elección de oficios en Rentería en 1656 y 1659.<sup>409</sup>

José Olaizola Isasti, de Rentería, era mercader en Sevilla y prior del consulado de cargadores a Indias.<sup>410</sup>

Antonio Querejazu Uribe (Mondragón, 01-03-1765), mercader y prior del Consulado de Lima. En 1724 realiza un donativo de 100 000 pesos a la Real Hacienda, y posteriormente, otro de 30 000 pesos.<sup>411</sup>

Diego Asensio Vicuña (Legazpia, 10-05-1757) sirvió en la Marina; en 1704 fue procesado y condenado a prisión por el Consejo de Guerra como consecuencia de su actuación en un combate que sostuvo en Cádiz, donde dos navíos se enfrentaron a seis navíos del almirante inglés Rooke. No obstante, la sentencia lo absolvió, reconoció su valor y se premió con el ascenso a almirante y el hábito de Santiago en 1705, año en que

---

<sup>407</sup> CADENAS Y VICENT, V.: *Caballeros de Santiago...*, *op. cit.*, p. 204. AHN. Órdenes Militares. Santiago. Expedientes 530, 532, 5874 y 5875.

<sup>408</sup> CADENAS Y VICENT, V.: *Caballeros de Santiago...*, *op. cit.*, p. 228. AGS. DGT, inv.13, leg.1, exp. 5. DGT, inv.2, leg.22. Fichoz.

<sup>409</sup> CADENAS Y VICENT, V.: *Caballeros de Santiago...*, *op. cit.*, p. 219.

<sup>410</sup> AHN. Órdenes Militares. Santiago. Exp. 5866. HEREDIA HERRERA, A.: *Sevilla y los hombres del Comercio (1700-1800)*. Colección Galaxia, Sevilla, 1989, p.154. Fichoz.

<sup>411</sup> CADENAS Y VICENT, V.: *Caballeros de Santiago...*, *op. cit.*, p. 243. BURKHOLDER, M. A.; CHANDLER, D.S.: *Biographical dictionary of...*, *op. cit.*, p. 275. Fichoz.

también fue nombrado alcalde honorífico en Legazpia. Contrajo matrimonio en 1706 con Josefa Urreta, natural de la Concepción de la Jaura, en el Perú y falleció en octubre de 1710.<sup>412</sup>

A partir de 1705 el descenso es acusado hasta 1730, en el que se activa la llegada de hábitos que se mantiene durante toda la etapa central de siglo.

Son los años de en los que Juan Bautista Orendain Azpilcueta, I marqués de la Paz, con una larga carrera en la Administración pasa ocupar en 1730, el cargo de secretario del Despacho Universal, como ya hemos descrito. Lo cierto es que este hecho tuvo claras repercusiones. Como describe Rafael Guerrero, su elevación tuvo efecto y consecuencias, en primer lugar, para sus allegados, ejerciendo como verdadero cabeza de la familia, determinando la política familiar y consiguiendo recursos y mercedes del rey, lo que engrandecía el linaje. Es el ejemplo de hidalgo rural, sin ascendientes destacables, exceptuando la ocupación de cargos locales, cuya carrera en la Administración, en la que se inicia como paje de bolsa de José Grimaldo, le permite acceder a lo más alto, desde donde promociona a familiares y hombres afines, negocia ventajosos matrimonios para las mujeres de su familia y, en ausencia de hijos, promociona a sus sobrinos. Estos son: Francisco Javier Aguirre Orendain, coronel de caballería y caballero de Calatrava en 1733, y Santiago Arizteguieta Orendain, hombre de negocios y cargador a Indias, varias veces diputado general de Guipúzcoa y caballero de Calatrava en 1733. El influjo llega también a su sobrino Santiago Arizteguieta Aguirre, que ingresa como cadete de guardiamarinas y asciende a teniente de una brigada que participo en la expedición a Luisiana y que representa la continuidad. Ingresó en la Orden de Carlos III y obtuvo la Cruz pensionada de Carlos III en 1785.<sup>413</sup>

También promocionarán, gracias a su apoyo, otros guipuzcoanos, como los Otamendi de Villafranca de Ordicia, Andrés José y Francisco Antonio Otamendi Aramburu, caballeros de Calatrava en 1732. A Francisco Antonio Juan Bautista Orendain lo tomó como paje de bolsa en la Secretaría del Despacho de Estado, en la que luego alcanzó el puesto de oficial tercero. Andrés inició su carrera como secretario del intendente de Cataluña y desempeñó cargos en diferentes secretarías, terminando su

---

<sup>412</sup> CADENAS Y VICENT, V.: *Caballeros de Santiago...*, *op. cit.*, pp. 233 y 362. AHN. Estado, lib.27/9.AGS. DGT, inv.2 leg. 1 y 2. Fichoz.

<sup>413</sup> AHN. Órdenes Militares Calatrava. Exps. 44 y 166. Estado Carlos III. Exp.208. Ver biografías en el anexo.

carrera en la Secretaría de Aragón, en la Cámara de Castilla. Su nieto, Andrés Otamendi Morales, fue canónigo de la catedral de Murcia y de la iglesia primada de Toledo, y consiguió la Cruz de Carlos III en 1804.<sup>414</sup> Rafael Guerrero recoge la lista de los hombres que obtuvieron un hábito de las órdenes militares cercanos al marqués de la Paz, que ascienden a 43; eso sí, todos obtenidos entre 1730 y 1734.<sup>415</sup> De hecho, en el gráfico observamos el ascenso de hábitos en Guipúzcoa en los años en que Orendain estaba en la Secretaría de Estado y Despacho Universal.

La irrupción de la Orden de Carlos III no fue especialmente significativa para los guipuzcoanos, puesto que solo tres obtuvieron las cruces de la primera promoción: Juan José Eulate Santa Cruz, de Vergara, José Lardizábal Vicuña, de Legazpia, y Simón Casas Aragoirri, de San Sebastián. Este último, hijo de Manuel de las Casas y de la Cuadra, caballero de Santiago, secretario del rey e intendente de Marina de San Sebastián, y sobrino del comerciante y financiero Simón Aragoirri Olavide. Fue cuñado de Alejandro O'Reilly, familia con un gran poder e influencia que se extendió en España y América, como ya hemos descrito.<sup>416</sup> Es significativo que los tres sirven en la Administración.

Los años más efectivos en honores se dieron durante el reinado de Carlos IV, en el que los guipuzcoanos obtienen 41 veneras, y de estos el año más productivo fue 1789, en el que las veneras ascienden a 6. Estos hombres son: Ramón Acuña Irigoyen, de Pasajes; José Arteaga Idiáquez, de Lazcano, que obtuvo el hábito y la cruz carolina; José Arteaga Lazcano, de Villafranca de Ordicia; Juan Ignacio Ayestaran, de Zarauz; José Antonio Eslava Cavero, de Ibarra y José M.<sup>a</sup> Lardizábal Olloqui, de Tolosa. El perfil profesional de estos hombres que se elevan los últimos años del siglo XVIII es el siguiente: 16 siguen la carrera de las armas, 5 de la Administración, 5 son eclesiásticos, 5 desempeñan cargos en la provincia, 6 del comercio y 2 son cortesanos. Desconocemos la carrera de 2 caballeros más.

---

<sup>414</sup> AHN. Órdenes Militares. Calatrava. Exp. 1897 y 1898. Estado Carlos III. Exp. 1228. Fichoz. Ref. 42088, 3390 y 42088.

<sup>415</sup> GUERRERO ELECALDE, R.: *Las élites vascas y navarras en el...*, op. cit., pp. 358-360 y 557-676.

<sup>416</sup> RECIO MORALES, O.: «La oportunidad vasca para los grupos extrapeninsulares: las estrategias atlánticas de la familia O'Reilly-Las Casas y Aragoirri», en ANGULO MORALES, A.; ARAGÓN RUANO, A.: *Recuperando el norte. Empresas, capitales y proyectos atlánticos en la economía imperial hispánica*. EHU/UPV, Bilbao, 2016, pp. 169-195.

Entre las familias que acaparan un mayor número de hábitos están los Aramburu de Tolosa: Miguel Aramburu Aburruza (Tolosa, 01-09-1639) fue caballero de Santiago en 1661, regidor de Tolosa y diputado general. Contrae matrimonio con María Atorrasagasti de Andoain; ambos fueron padres de José Basilio Aramburu Atorrasagasti (Tolosa, 14-06-1683). Desde su puesto como capitán con compañía en el regimiento de Burgos, sigue una trayectoria ascendente en el Ejército, alcanzando el grado de brigadier de infantería en 1727 con destino en las campañas de Orán. En 1732 ocupa de forma interina la plaza de gobernador de Ceuta, y a los dos años es destinado a las campañas de Italia, por cuyos servicios es ascendido a mariscal de campo. De nuevo en 1738 es nombrado comandante general de Orán, donde dirige importantes obras de fortificación de los fuertes de San Miguel, de Santiago y de la Punta de la Mona. Asimismo, se encarga de la construcción de un camino militar para unir Orán y Mers el-Kebir. En la plaza de Orán será también subdelegado de la Dirección General de la Renta del Tabaco. Por todos estos servicios, obtiene el grado de teniente general en 1740. Se pone al servicio en el regimiento de la guardia de Infantería Walona en el ejército de Italia en 1742, y dos años después el rey le concede el honor del título de conde de Villafuertes, el 10 de junio de 1744, por los servicios militares en la guerra de sucesión de Austria con el reino de Saboya. No sacó el título y se hizo efectivo en su sobrino y heredero, Miguel Aramburu Plaza. Obtuvo la encomienda del Peso Real de Valencia y el hábito de Calatrava en 1747. En 1750 fue destinado a Mallorca como capitán general y presidente de la audiencia. En esta ciudad fallece el 31 de enero de 1752. También fue alcalde y diputado honorífico en Tolosa.<sup>417</sup>

Miguel Aramburu Plaza (Tolosa, 10-05-1710), sobrino y heredero de José Basilio, sentó plaza de guardiamarina en Cádiz en 1727. Obtuvo el grado de teniente de navío y, en 1747, el grado de capitán de fragata. Este mismo año recibió el hábito de la Orden de Alcántara, y en 1766 el grado de capitán de navío. Contrajo matrimonio con M.<sup>a</sup> Victoria Velasco Meoño, de Unzueta (Vitoria).<sup>418</sup> Alcanzó ascenso social y título

---

<sup>417</sup> CADENAS Y VICENT, V.: *Caballeros de Alcántara...*, op. cit. p. 22. AGS. DGT, inv.2, leg.24, 29, 31, 32. DGR, II, leg.4667. GM, leg. 2296. AHN. Consejos, lib.626. OZANAM, D.: *Capitanes y comandantes generales de...*, op. cit., p. 69. ELOSEGUI, J.: *Diputados generales de Guipúzcoa*. Boletín de la Real Sociedad Bascongada de los Amigos del País. Año 30, cuaderno 3-4, 1974, pp. 363-421. CAIMARI CALAFAT, B.: *Els capitans de Mallorca al segle XVIII (1715-1808): anàlisi prosopogràfic*. Universidad de Palma de Mallorca, 2001. Memoria de Investigación. Fichoz.

<sup>418</sup> CADENAS Y VICENT, V.: *Caballeros de Alcántara...*, op. cit., p.23. AGS. Marina, leg. 13 y 761. VALGOMA G. FINESTRAT, BARÓN DE: *Real Compañía de Guardias marinas...*, op. cit., p.649.

por los méritos y servicios que realizó José Basilio en varias campañas de guerra, hombre cuya carrera al servicio de la monarquía fue premiada con hábito, encomienda y título nobiliario.

Además de los Aramburu, también consiguen más de un hábito las familias Arizteguieta, de Azcoitia y Aya, sobrinos de Juan Bautista de Orendain; Echeveste, de San Sebastián y Lezo, que siguen la carrera militar en Nueva España, y Fagoaga, de Oyarzun y San Sebastián, asentados en México, donde hicieron una gran fortuna en el negocio de las minas. También los hermanos Goyeneta Echarri, de San Sebastián, y Altolaquirre de Ataun, contadores en Indias; Iturriaga, de Azpeitia, y Lardizábal, de Villafranca de Ordicia, que hacen carrera en la Administración; Murua de Vergara, que trataremos más adelante; Otamendi Aramburu, de Villafranca de Ordicia, que hacen carrera en la Administración, donde consiguen altos puestos, y Salaverria Arizabala, de Pasajes. Igualmente queremos destacar a los hermanos Sorarrain Emparan, de Azpeitia: Ignacio y Francisco José, este último, mariscal de campo, comandante y gobernador de Fuenterrabía en 1719. También fue gobernador, comandante general y presidente de la Audiencia de las islas Canarias en 1734, así como superintendente de rentas reales en 1736. Nombrado alcalde de Azpeitia en 1705 y 1710, ocupó el cargo de diputado general de Guipúzcoa en 1711.<sup>419</sup>

Las carreras profesionales de grupo de caballeros de Guipúzcoa son las siguientes: 51 siguen la carrera de las armas (38 en el ejército y 13 en la marina), 26 sirven en la administración, 12 ostentan cargos municipales, 10 pertenecen al mundo del comercio, 5 hacen carrera en la iglesia, 2 disfrutan se empleos palatinos, 10 son residentes en indias y no tenemos información de 13 caballeros más.

El perfil socio profesional del caballero guipuzcoano es mayoritariamente militar y en menor medida burócrata. Es importante señalar que al hilo de las carreras en el comercio 10 hombres consiguen elevarse con un hábito, así como también lo propicia el servicio en la Iglesia a 5 hombres, llamativamente, todos condecorados por Carlos IV.

---

Sobre José Basilio Aramburu, véase LABAYEN, A. M.: *El general Aramburu*. Boletín de la Real Sociedad Vascongada de los Amigos del País. 1956, 4º, pp. 423-431. Fichoz.

<sup>419</sup> CADENAS Y VICENT, V.: *Caballeros de Santiago ...*, op. cit., p. 45 y 46. ELOSEGUI, J.: *Diputados generales de...*, op. cit., pp. 363-421. AGS. DGT, inv. 3, leg. 19 y 29. TMC, leg. 1950. Fichoz.

### 4.3. Vizcaya

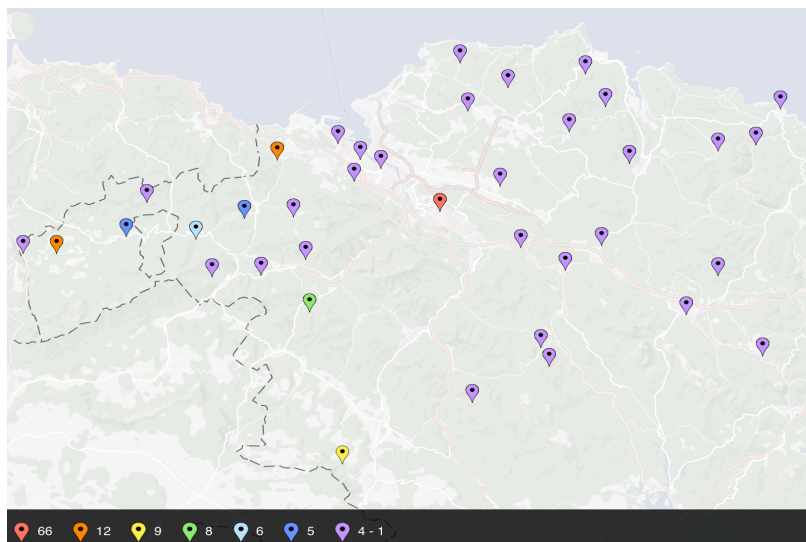

MAPA 7. Origen de los caballeros en Vizcaya<sup>420</sup>

Según el censo de Floridablanca,<sup>421</sup> Vizcaya contaba en 1787 con un «total general de almas» de 116 042, dato que nos permite tener, solo a modo de orientación, el índice de los caballeros respecto a la población, que supondría el 1,5 por 1000 de habitantes. En total, hemos identificado 174 caballeros que consiguen 176 veneras, puesto que José Agustín Llano de la Cuadra, de Musquiz, y José Urrutia de las Casas, de Zalla, obtienen un hábito de las órdenes militares y una cruz de Carlos III, como ya hemos descrito.

En el mapa que muestra el origen geográfico de los caballeros de Vizcaya observamos dos zonas diferenciadas: la parte oriental, con pocos caballeros y dispersos, y la parte occidental, una mayor concentración de caballeros. Esta focalización de condecorados tiene lugar en la comarca de las Encartaciones, en la que identificamos a 62 caballeros. También destaca Orduña, donde nacen 9 caballeros, a la que les siguen Gordejuela y Musquiz, con 8, continúan Arcentales con 5 y Durango, Portugalete y Sopuerta con 4; el resto está más diseminado.

<sup>420</sup> Mapa de elaboración propia con las fuentes citadas.

<sup>421</sup> *Censo Español executado por orden del rey...*, op. cit., n.º XXXV.



La concentración de los caballeros en Bilbao es llamativa, [65] similar a la que tiene lugar en las Encartaciones [63].<sup>422</sup> En el resto de Vizcaya no encontramos otros focos significativos; incluso en el Duranguesado solo detectamos 4 caballeros.<sup>423</sup>

TABLA 15. Hábitos y cruces de las órdenes militares y de Carlos III de Vizcaya (1700-1808)<sup>424</sup>

Poblaciones	Santiago	Carlos III	Calatrava	Alcántara	Total
Abando	1				1
Aldeacueva de Carranza E.	1	1			2
Amorebieta	1				1
Anuncibay				2	2
Arcentales E.	1	2		2	5
Arrieta		1			1
Beci E.	1				1
Bermeo	2				2
Bérriz		1			1
Bilbao	37	13	9	6	65
Busturia	2				2
Callejo de Carranza E	1				1
Carranza E.		2			2
Durango	2		2		4
Castillo Elejabeitia	1	1			2
Elorrio	2	1			2
Galdacano		1			1
Galdames E.	1				1
Gatica	1				1
Gordejuela E.	3	3	2		8
Güeñes E.	1			1	2
Lanestosa E.	1	1			2

<sup>422</sup>La comarca de las Encartaciones está formada por 10 concejos: Tres y Cuatro concejos del valle de Somorrostro, valle de Carranza, valle de Gordejuelas, valle de Trucios, valle de Arcentales, concejo de Güeñes, concejo de Zallas, concejo de Galdames y concejo de Sopuerta. MADDOZ, P.: *Diccionario geográfico Vizcaya/Bizkaia, 1845-1850*. Ámbito Ediciones, Salamanca, 1990, p. 102. Las Encartaciones, en el siglo XVIII, constituían un cuerpo político propio. Tenían sus propias Juntas Particulares a las que los concejos enviaban sus representantes que se reunían en Avellaneda. Estas Juntas Particulares no aceptaban la superioridad de la Juntas Generales de Gernika. El Cuerpo de Provincia lo formaban: las anteiglesias de la Bizkaia nuclear, villas, Merindad de Durango y Encartaciones. MARTÍNEZ RUEDA, F.: *Los poderes locales en Vizcaya*. EHU/UPV, Bilbao, 1994, p. 80.

<sup>423</sup> El Duranguesado es una comarca que comprendía las anteiglesias de Abadiño, Berriz, San Agustín de Etxebarria, Mallabia, Iurreta, Mañaria, Garai, Zaldibar, Arrazola, Apata e Izurza; y las villas de Durango, Elorrio, Ermua y Otxandiano, integradas en el Señorío. A pesar de ser una de las villas con más casas blasonadas, en el siglo XVIII solo encontramos 4 caballeros, uno de ellos Bruno Mauricio Zabala, fundador de la ciudad de Montevideo. El valle de Orozko, como el condado de Oñate en Gipuzkoa y el Valle de Llodio en Álava, tenía un tipo de organización política con dependencia de la jurisdicción señorial. El valle de Orozko pertenecía al condado de Ayala durante los siglos XVI, XVII y parte del XVIII, pero en conflicto permanente entre la comunidad y la jurisdicción señorial. Finalmente, en 1782, el Consejo de Castilla falló a favor del valle y este aceptaba la superioridad del Gobierno Universal del Señorío. MARTINEZ RUEDA, F. *Los poderes...*, op. cit., pp. 112-113. Orduña, durante los siglos XIV y XV, se vio envuelta en diversos conflictos con el señor de Ayala al que perteneció hasta 1480, año que se unió definitivamente al Señorío de Bizkaia. El siglo XVIII para Orduña es de progreso y riqueza debido a la apertura del nuevo camino real por la Peña de San Bartolomé (puerto actual) y a la construcción del nuevo edificio de la Aduana, a la par que como consecuencia el auge comercial. SALAZAR ARECHALDE, J. I.: *La comunidad de aldeas de Orduña. La junta de Ruzabal (Siglos XV-XIX)*. Beitia Ediciones, Bilbao, 1989.

<sup>424</sup> Tabla de elaboración propia a partir de las fuentes citadas. La E. Indica Encartaciones.

Lequeitio	1				<b>1</b>
Lemona	1				<b>1</b>
Luno	1				<b>1</b>
Manzaneda de la Sierra E.	1				<b>1</b>
Mendeja	1				<b>1</b>
Molinar E.		2			<b>2</b>
Mungia	1				<b>1</b>
Musquiz E.	6	2	1		<b>9</b>
Nabarniz	1				<b>1</b>
Orduña		8	1		<b>9</b>
Orozco	1		1		<b>2</b>
Otides de Carranza E.	1				<b>1</b>
Plencia	1				<b>1</b>
Portugalete	2	1	1		<b>4</b>
Revilla de Carranza E.	1				<b>1</b>
San Ciprián de Carranza E.			1		<b>1</b>
San Miguel de Ahedo E.			2		<b>2</b>
San Esteban de Carranza E.			1	1	<b>2</b>
San Salvador del Valle E.			1		<b>1</b>
Santecilla de Carranza E.				1	<b>1</b>
Santurce	2				<b>2</b>
Sestao			1		<b>1</b>
Somorrostro E.	1	1	1		<b>3</b>
Sopuerta E.	3	1			<b>4</b>
Traslosheros E.	1				<b>1</b>
Trucios E.	2			1	<b>3</b>
Valmaseda E.	2	1			<b>3</b>
Villanueva de Presa E.	1				<b>1</b>
Villaro		1			<b>1</b>
Zalla E.		2	1		<b>3</b>
Zamudio		1			<b>1</b>
<b>TOTAL</b>	<b>90</b>	<b>47</b>	<b>25</b>	<b>14</b>	<b>176</b>

Los hábitos llegan a Bilbao con fuerza en los primeros años de siglo, como lo muestra la representación gráfica. En la primera década del siglo XVIII, identificamos a 25 caballeros y en la segunda década, solo a 4, hasta el punto de que descienden bruscamente y se crea un vacío entre los años 1719 y 1740, año en el que los bilbaínos no reciben hábitos. A partir de estas fechas llegan ascienden en la década de los 50, pero de forma intermitente, ya que, de nuevo en las décadas de 1770 y 1780, descienden para volver a emerger en la década de 1790, en la que identificamos a 9 caballeros.

GRÁFICO 13. Evolución de las concesiones de hábitos y cruces de las órdenes militares y de Carlos III en Bilbao y las Encartaciones<sup>425</sup>

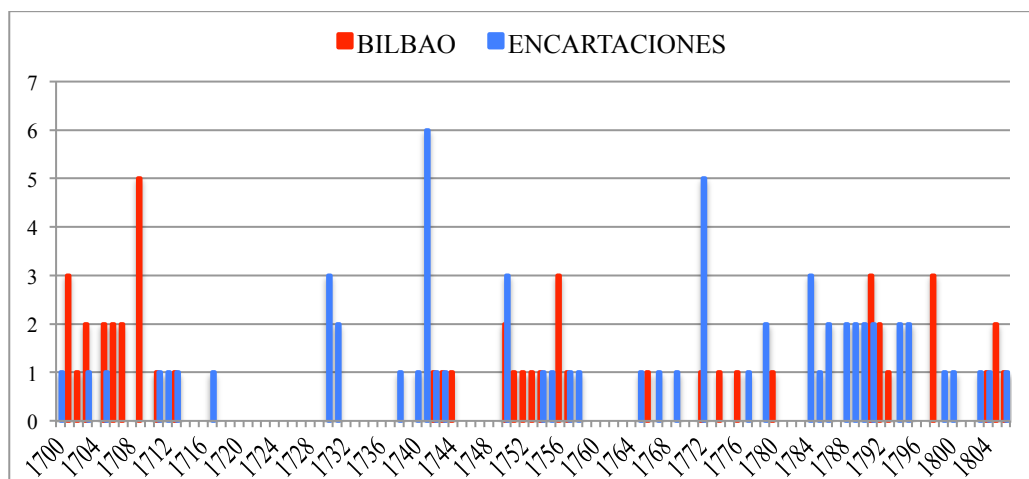

Los hombres de Bilbao que obtienen hábitos durante los primeros años del siglo XVIII son, principalmente, 12 militares, entre los que destacan los Hurtado de Amezaga Unzaga, una familia en la que tíos y sobrinos comparten la dedicación a las armas y están bien colocados a finales del siglo XVII, puesto que ya consiguen hábitos. En la primera década del siglo XVIII obtienen 6 condecoraciones Joaquín Baltasar, marqués del Riscal Alegre, caballero de Alcántara en 1709 y teniente general; José, caballero de Calatrava en 1701; Gabriel, caballero de Calatrava en 1701 y mariscal general de logis de caballería; Joaquín, caballero de Calatrava en 1701 y capitán de caballos; Andrés, caballero de Calatrava en 1701 y capitán de caballería, y José Antonio, caballero de Alcántara en 1709. Fue una importante saga de militares destinados en Flandes, en Italia, campañas a las que sumaron servicios en las guardias de Corps o las llaves de gentilhomme de cámara.<sup>426</sup>

Estos años también reciben hábitos los militares Bernabé Santa Coloma, caballero de Alcántara en 1700 y capitán de caballos, Francisco Antonio Unzaga, Gabriel Urtaran, caballero de Santiago 1708 y mestre de campo, y José Ignacio Zaldúa, caballero de Santiago en 1703. José Ignacio inicia su carrera como voluntario en el ejército de Cataluña en 1698 y a los cuatro años asciende a teniente de caballería para culminar su carrera con el grado de brigadier de caballería. Se jubila en 1724 como exempto de la

<sup>425</sup> Gráfico de elaboración propia a partir de las fuentes citadas.

<sup>426</sup> Véase la trayectoria la profesional en GUERRERO ELECALDE, R.: *Las élites vascas y navarras...*, op. cit., pp. 513-516. AHN. Órdenes Militares. Alcántara. Exp.737 y 738. Calatrava. Exp.1249, 1247, 1248, 1246. Ver biografías en el anexo.

compañía española de Guardia de Corps. Igualmente, debemos mencionar a José Ignacio Zumelzu, caballero de Santiago en 1707.

También encontramos a hombres que sirven en la Administración, como José Allende Salazar, caballero de Calatrava en 1709, tesorero y juez oficial de las arcas del Perú; Bernabé Goitia, caballero de Santiago en 1700 y ministro de la Contaduría Mayor de Cuentas,<sup>427</sup> y José Antonio Soto, caballero de Alcántara en 1708.

Asimismo, identificamos a 4 hombres que pertenecen a familias dedicadas al comercio: Iñigo y Domingo Ignacio Jarabeitia, caballeros de Santiago en 1706; Ignacio Jáuregui, caballero de Santiago en 1702; Domingo Gortzar, caballero de Calatrava 1705, y Lucas Careaga, caballero de Santiago en 1707, mercader en México y I marqués de Santa Fe. Son hombres que, pese a ello, ocupan cargos en el Gobierno municipal.

Igualmente obtienen un hábito notables como José Fernando Barrenechea Novia, marqués del Puerto, mayordomo de semana de la reina Isabel, canónigo de la catedral de Santiago y caballero de Santiago en 1718; Joaquín Ignacio Barrenechea Erguñigo, consejero de Hacienda, mayordomo de la reina viuda, embajador de España en varios países y caballero de Calatrava en 1711; Javier Garma Salcedo, caballero de Alcántara en 1712, y el militar Luis Guendica Mendieta, caballero de Santiago en 1713 y comandante general de Guipúzcoa.<sup>428</sup>

En 1750 se reactivan las concesiones, que alcanzan Bilbao con 8 hábitos. 5 de ellos son para los militares José Nicolás Gómez de La Torre, caballero de Santiago en 1751, mariscal de campo y gobernador de Lérida; Pedro Hordeñana, caballero de Santiago en 1753 e intendente de Marina; Diego Ordóñez Barraicua, caballero de Santiago en 1752 y brigadier de infantería, y José Bernardino Jarabeitia, caballero de Santiago en 1754 y teniente de rey de la plaza de Barcelona. Y 3 hábitos, para burócratas como Agustín Ibarra Urdanegui y sus hermanos: Francisco, caballero de Santiago en 1756 y administrador y tesorero de las rentas de Cádiz; Javier, caballero de Santiago en 1756 y administrador general de la aduana del Puerto de Santa M.<sup>a</sup>, y el eclesiástico León, caballero de Santiago en 1756 y capellán de honor de la Real Capilla.

---

<sup>427</sup> Fichoz. Ref. 21496. AHN. Órdenes Militares. Santiago 3435

<sup>428</sup> AHN. Órdenes Militares. Calatrava. Exp. 249. Alcántara Exp. 588. Santiago 862 y 3644. Ver biografías en el anexo.

También hemos observado que, desde la creación de la Orden de Carlos III y hasta 1808, los bilbaínos obtienen 19 veneras. 8 proceden de las órdenes militares y las obtienen Fermín Gil Alipazaga, caballero de Santiago en 1774 y corregidor de la ciudad de la Paz;<sup>429</sup> José Mazarredo Salazar, caballero de Santiago en 1776 y capitán general de Marina; Fernando Santos Barrenechea Castaños, teniente de la compañía de cadetes del Alcázar de Segovia y caballero de Santiago en 1780; Pedro Pablo Urquijo Murga, caballero de Alcántara en 1803, teniente coronel y gobernador de Salta; Juan Ramón Martí Basarrate, caballero de Santiago en 1805 y teniente coronel del regimiento de infantería, y José Mollinedo Blázquez, capitán de fragata y caballero de Santiago en 1806.

Las cruces carolinas las reciben los siguientes hombres: Miguel Ventades Gandasegui, que lo hace en 1772. Fue tesorero del Real Giro y cónsul en Londres. También Mariano Luis Urquijo, en 1788, cuando es secretario de la Secretaría de Estado; Domingo Romualdo Acha Avendaño, tesorero de la Cruzada, que la recibe en 1788; José M.<sup>a</sup> Allende Salazar, I conde de Montefuerte y regidor de Madrid, que la consigue en 1791; Diego M.<sup>a</sup> Gardoqui, embajador y secretario de la Secretaría de Hacienda, que obtiene la Cruz de Carlos III en 1791, al igual que su hermano, Juan Ignacio, vocal de la Junta de Comercio y Moneda y prior del Consulado de Comercio de Bilbao. Igualmente, las reciben José Honorato Barbachano, en 1792, cuando era oficial segundo de la Secretaría del Consejo de Guerra; Joaquín Ramón Power Morgan, que la consigue en 1792 siendo alférez real de Puerto Rico; Nicolás Guendica Azurduy, ministro de la Contaduría Mayor de Cuentas, que la recibe en 1793; Juan Francisco Ibáñez Rentería, que lo hace en 1798, cuando ocupaba el cargo de consejero del Consejo del Almirantazgo; Ramón Javier Vial Gonzalo, que obtiene la cruz en 1798, siendo cónsul del tribunal y de las juntas del consulado de Comercio de Santander; Felipe Orbegozo Larrinaga, caballero de Carlos III y comisario real de Guerra de Marina, que la recibe en 1804, y Javier Elejaga Usansolo, que la logra en 1805, cuando era capitán de milicias y agente general del Real Patronato en Roma.<sup>430</sup>

En cuanto a las trayectorias profesionales, vemos que los caballeros de Bilbao se decantan, principalmente, por el Ejército, pero es una balanza inclinada, en su mayoría,

---

<sup>429</sup> AHN. Consejos, 20397. Expediente, 1.

<sup>430</sup> Ver biografías en el anexo.

por las carreras de los condecorados, sobre todo en los primeros años del siglo XVIII. A partir de 1770 las carreras administrativas es la opción que siguen quienes obtienen las cruces carolinas, excepto Ibáñez de la Rentería que tiene grado de capitán de fragata de la Marina, a pesar de que fundamentalmente desempeña su cargo en los despachos de la misma.

TABLA 16. Carreras de los caballeros de las Encartaciones y de Bilbao<sup>431</sup>

<b>Carrera</b>	<b>Bilbao</b>	<b>Encartaciones</b>
Ejército	27	23
Administración	15	23
Diplomáticos	2	2
Eclesiásticos	2	2
Comercio	8	4

Los hombres del comercio también son recompensados con las cruces de Carlos III, mostrando que la actividad comercial, además de riqueza, también permite acceder a los símbolos de honor que proporcionan la pátina de la nobleza tan deseada. Aspecto muy importante en una plaza comercial como Bilbao.

No obstante, el triunfo de las élites en Bilbao tuvo lugar en los primeros años de siglo y fue protagonizado por militares que prestaron su servicio a Felipe V en los difíciles años de la guerra de Sucesión. Posteriormente, dicho protagonismo recae en los encartados, con dos repuntes a mediados y finales del siglo XVIII protagonizados por los hombres que hacen carrera en la Administración y la presencia de gentes del comercio. Comparando las carreras de las élites de Bilbao con las que siguen los hombres de las Encartaciones vemos variaciones que nos indican las diferencias que existen entre ambos focos. Sin embargo, los encartados están equilibrados, ocupando cargos tanto en el Ejército como en la Administración.

Por otro lado, Mikel Zabala en su trabajo sobre los grupos dominantes de Bilbao, aporta una serie de datos sobre los caballeros de hábito del siglo XVII que, a pesar de señalar que nos son concluyentes, indica el predominio de los caballeros urbanos sobre los de origen rural es a partir de 1630 y que se consolida según avanza el siglo. Cita a Bilbao, Orduña y Valmaseda como lugares que aglutinan el 48% de los

<sup>431</sup> Elaboración propia a partir de las fuentes citadas.

hábitos.<sup>432</sup> Esta tendencia, parece alargarse hasta el siglo XVIII al ver la proliferación de condecorados en Bilbao, en detrimento del ámbito rural.

### 4.3.1. Encartaciones

Los hombres de las Encartaciones, como hemos visto en el gráfico 8, obtienen hábitos a lo largo de todo el siglo, pero de forma intermitente, en la medida en que hay años en blanco. Durante los primeros años del siglo XVIII los hombres de las Encartaciones están prestando servicios a la Corona, en menor medida y de forma puntual, ya que solo encontramos 7 concesiones de hábito hasta 1730-1731, años en los que detectamos 5 hábitos. En 1741 se da el despunte más acusado con 6 hábitos, seguido de un pequeño repunte en 1750 con 3, no apreciándose grandes alteraciones hasta 1772 que ascienden a 5. Desde este momento y hasta el final del periodo estudiado encontramos 31 hábitos y cruces en unos años que son los más fecundos para los encartados. Es a partir de la creación de la Orden de Carlos III cuando obtienen más veneras: 13 hábitos de las órdenes militares y 18 cruces de Carlos III.

GRÁFICO 14. Evolución de las concesiones de hábitos y cruces de las órdenes militares y de Carlos III en las Encartaciones<sup>433</sup>

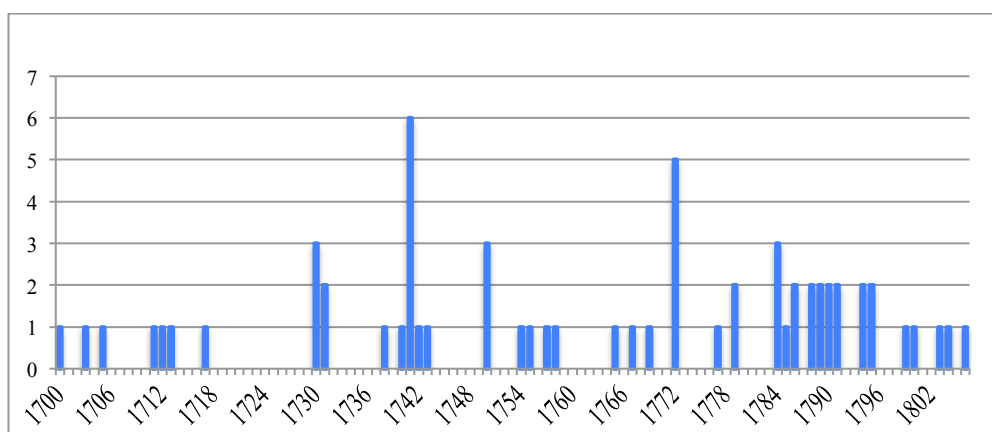

El primer hábito del siglo concedido por Carlos II, es para Pedro Martínez de la Quintana, que era capitán.<sup>434</sup> En 1703 lo obtiene Pedro Negrete Sierra, residente en

<sup>432</sup> ZABALA MONTOYA, M.: «El grupo dominante de Bilbao entre los siglos XVI y XVII: Bases de poder y estrategias de reproducción a la luz del Capítulo de la Concordia». *Brocar* 26, 2002, pp.53-80

<sup>433</sup> Gráfico de elaboración propia a partir de las fuentes citadas.

<sup>434</sup> AHN. Órdenes Militares. Alcántara. Expediente 897.

México,<sup>435</sup> y en 1705, Santos Pérez Angulo, sargento mayor y familiar del Santo Oficio.<sup>436</sup> En 1711 Manuel San Juan; en 1712, Francisco Llano Lotina; alcalde de Arcetales; en 1713 Lorenzo Puente, y en 1717, Francisco Traslaviña. Como en otros territorios y concentraciones, los datos que disponemos nos indican que estos primeros años los hábitos van a parar a indianos y militares.

Los cinco caballeros que lo consiguen en los años 1730-1731 son: Nicolás de la Cuadra Llarena, oficial mayor primero de la Secretaría del Despacho de Estado; Sebastián de la Cuadra Llarena, secretario del Despacho de Estado, Gracia y Justicia y I marqués de Villarías; Antonio Pando Bringas, I conde de Villapaterna y superintendente del Real Giro; Antonio Pando Sabugal, arrendador de las rentas provinciales, y Luis Vicente Urtusaustegui Luyando, contador principal de la intendencia del ejército de Andalucía.<sup>437</sup> Efectivamente, se trata de un grupo de burócratas a cuya cabeza se encuentra el secretario de Estado, Sebastián de la Cuadra.

En 1740-1742 consiguen un hábito Manuel Antonio de las Casas de la Cuadra, intendente de Marina y esposo de María Aragoz Olavide; Juan Francisco de la Cuadra Hernández, fiscal civil de la Chancillería de Valladolid; Simón Julián de la Cuadra Mollinedo, prestamero mayor de Vizcaya; Domingo Antonio Hoz Quintana, oficial 4.º de la Secretaría del Despacho de Guerra; José Agustín Llano de la Cuadra, doblemente condecorado con el hábito de Santiago [1741] y de Carlos III [1790], I marqués de Llano y consejero de Estado; Fernando Llano Hernández, tesorero general de las arcas de sisas reales y municipales de Madrid; Enrique Mollinedo Villanueva, oficial 2.º de la Secretaría del Despacho de Estado, y Pedro Negrete Sierra, capitán reformado.<sup>438</sup> Como vemos, el entramado familiar de la Cuadra se extiende y se hace con puestos en la administración de la monarquía, pero también de la localidad y participa del reparto de honores.

Esta llegada de hábitos a la parentela de Sebastián de la Cuadra, secretario de la Secretaría del Estado y Despacho —secretaría a la que accedió dos años después de que cesara el guipuzcoano Juan Bautista Orendain debido a su fallecimiento—, se debe, sin duda, a su intervención.

---

<sup>435</sup> AHN. Órdenes Militares. Santiago. Expediente 5711.

<sup>436</sup> AHN. Órdenes Militares. Santiago. Expediente 6350.

<sup>437</sup> Ver biografías en el anexo.

<sup>438</sup> Ver biografías en el anexo.



Sebastián de la Cuadra Llarena nació en San Julián de Musques o Musquiz (Vizcaya), el 20 de enero de 1687. Era hijo de Simón de la Cuadra y Medrano, síndico general de las Encartaciones y alcalde de San Julián de Musquiz, y de María Llarena Sobrado. Segundón de una familia perteneciente a la nobleza rural vasca, cuyos miembros habían ocupado puestos de alcaldes y regidores en su lugar natal, San Julián de Musques, sito en el valle de Somorrostro. Sebastián salió a Madrid hacia 1700 por voluntad de su padre, para iniciar una carrera burocrática en la Corte. Instalado allí, comenzó a servir como paje de José Grimaldo, quien patrocinó toda su carrera, hasta que en 1705 logró ingresar como oficial en la Secretaría del Despacho de Guerra y Hacienda, donde permaneció durante varios años en continuo ascenso. En 1714 pasó a la Secretaría del Despacho de Estado, donde desempeñó casi todas las plazas de oficial y desarrolló una extensa trayectoria hasta ser nombrado, en 1726, oficial mayor gracias a la mediación del marqués de la Paz, Juan Bautista de Orendain, secretario del Despacho de Hacienda y de Estado.

Previamente, en 1719, había sido elegido alcalde ordinario de los cuatro concejos del valle de Somorrostro, puesto que rechazó porque exigía permanecer en el lugar; así, acabó cediéndoselo a su hermano Agustín. Siguiendo con su promoción, en 1732 pasa a ejercer como secretario de la Cámara de Castilla en lo relativo a los asuntos de Aragón y Valencia, merced que llega, de nuevo, por recomendación de Juan Bautista de Orendain, protegido de Grimaldo, al igual que el mismo Sebastián de la Cuadra. Finalmente, en 1736 se puso al frente de la Secretaría del Despacho de Guerra. Este mismo año obtuvo el nombramiento de secretario de la Secretaría de Gracia y Justicia de la Cámara de Castilla, y fue designado secretario de la Secretaría del Despacho Universal de Estado, donde permaneció hasta 1746. En 1738 recibió plaza de consejero del Consejo de Estado, y en 1741 fue elegido secretario interino de la Secretaría de Gracia y Justicia, puesto que se hizo efectivo en 1746 y en el que estuvo hasta 1748.

La carrera burocrática de Sebastián de la Cuadra Llarena fue recompensada no solo con diversos ascensos y nombramientos, sino también con multitud de mercedes y títulos honoríficos, pues en 1715 recibió los honores de secretario del rey, empleo que pasó a ser efectivo en 1723. En 1730 fue distinguido con un hábito de caballero de la Orden de Santiago; en 1737 fue nombrado prefecto de la Congregación de San Ignacio de Loyola de Madrid, y dos años más tarde, secretario de la reina y caballero de la Orden de San Jenaro de Nápoles. Junto a los honores mencionados, también recibió el

título nobiliario de marqués de Vallarías, por despacho de 22 de marzo de 1739, libre perpetuamente de los derechos de lanzas y medias *annatas* en atención a todos sus servicios desempeñados durante años y, en especial, a los que había prestado como secretario del Despacho de Estado. A esa merced sumó el señorío y jurisdicción de la villa de Vallarías, propiedad que compró al marqués de Olías. En 1742 sería honrado con el Toisón de Oro. Falleció en Madrid el 23 de abril de 1766.<sup>439</sup> Volveremos sobre él más adelante.

En 1772, cuando se crea la Orden de Carlos III, existe una primera promoción de condecorados a gente de la confianza del rey, entre los que destacan cinco encartados: Bernardo Alcedo Llano, corregidor de las Siete Merindades de Castilla la Vieja; Fernando González Menchaca, corregidor e intendente del Ejército; Joaquín Gutiérrez Varón, brigadier de Marina; Sebastián Llano de la Cuadra, consejero del Consejo de Estado y embajador, y Domingo Villanueva Larraondo, arcediano de la catedral de Cádiz y vicario teniente de los ejércitos de mar y tierra.

A partir de 1772, y hasta 1808, los encartados obtienen 26 veneras, 13 procedentes de las órdenes militares y 13 de Carlos III. Esta proporción indica un resurgimiento de los hábitos frente a las cruce carolinas, que se encuentran en progresión. Entre estos caballeros volvemos a encontrar los familiares del marqués de Villarías.

José Llano San Ginés, hombre del comercio, matriculado en el consulado de Cádiz era dueño de una casa de Giro en Málaga y de una fábrica de tejidos de algodón y de sombreros en la Isla de León, así como socio fundador de la empresa Uztáriz San Ginés y Compañía y prioste de la cofradía del Cristo de la Humildad y la Paciencia de Cádiz. Obtuvo el hábito de Santiago en 1779.<sup>440</sup>

José Agustín Llano de la Cuadra fue I marqués de Llano y caballero de Carlos III en 1790, como ya hemos señalado anteriormente.

José Urrutia de las Casas, cuyo padrino de bautizo fue Sebastián de la Cuadra, inició su carrera militar como cadete de infantería en Murcia, desde donde se trasladó, al poco, a la academia de ingenieros de Barcelona. Se traslada a Nueva España con el cometido de cartografiar las provincias interiores y participar en el drenaje de

---

<sup>439</sup> AHN. Órdenes Militares. Caballero. Santiago. Ver biografías en el anexo.

<sup>440</sup> CADENAS Y VICENT, V.: *Caballeros de Santiago...*, *op. cit.*, p. 1882. RUIZ RIVERA, J.: *El consulado de Cádiz...*, *op. cit.*

Huequetoca. De vuelta, recibe la misión de cartografiar las islas Canarias por encargo del capitán general de las mismas. Pocos años después ingresa en la Escuela Militar de Ávila con el grado de capitán de infantería, donde será catedrático de Matemáticas. Tras realizar varias comisiones para el Ejército, obtiene el grado de coronel de infantería en 1782, y al año siguiente, el de brigadier. En 1788 realiza un viaje de instrucción por Europa y Rusia y, a su vuelta, continúa su carrera ascendente en el Ejército. Nombrado gobernador de Ceuta en 1791, alcanza el grado de teniente general en 1793; al año siguiente es nombrado capitán general del Ejército y Principado de Cataluña y presidente de su audiencia. En 1795 obtiene el grado de capitán general de los ejércitos, en 1797, el de capitán general de Extremadura, y en 1799 es nombrado comandante general de artillería. En la etapa final de su vida le llegan los honores: consejero del Consejo de Guerra en 1797, ingeniero general de los ejércitos, obtiene el hábito de Calatrava en 1800 y la Gran Cruz de Carlos III el 15 de enero de 1803. Fallece el 1 de marzo.<sup>441</sup>

Su hermano, Joaquín Urrutia de las Casas, siguió la carrera eclesiástica. Su ordenación de prima tonsura la realizó en Palencia en 1782, pero gracias a la protección de su tío, José Luis Mollinedo que era el obispo de Palencia, es presentado para arcediano titular de la catedral homónima al producirse una vacante; efectivamente, obtiene el cargo el 23 de marzo de 1782. Presta servicios al rey reclutando cincuenta hombres para el ejército de Palencia, méritos por los que consigue de Godoy la Cruz de Carlos III en 1794. Fallece en Palencia el 16 de agosto de 1830.<sup>442</sup>

A partir de 1772, y hasta 1808, obtienen los hábitos de las órdenes militares los siguientes hombres: Francisco Dehesa Sainz, Juan José Martínez Legarda, Joaquín Trucios Ruiz, Juan Bautista Heros Manzanal, los hermanos Carranza Vivero (Cosme y Juan Manuel, que sirven en la Marina), Sebastián Herrerías Garay, Sebastián Hernáiz Ibieta, Juan Manuel Castaños Perón, Manuel Francisco Brena Negrete y José Brena Brena. Por su parte, los caballeros que reciben la Cruz de Carlos III son José Antonio Arreche Zornoza, José Andrés Portillo Sierra, Juan Antonio Escudero Gilon, Francisco Dehesa Fernández, Antonio Basoco Gastañiza, Juan Francisco Heros Herrán, Eugenio

---

<sup>441</sup> AHN. Órdenes Militares. Expedientillos 12504. Estado. Carlos III. Exp. 1179. AGS. GM, leg. 2509. DGT, inv. 2, leg.67, 75, 77, 78, 81. AHN. Consejos, lib. 2375/258v. Campaña Pirineos/ II. Recio, Avila/171. Ozanam Capitanes/259. Fichoz.

<sup>442</sup> AHN. Estado. Carlos III. Exp.821 y 179. Urrutia, Casa/447-448. Fichoz.

Renovales, Ignacio Vitorica, Nicolás Heros Herrán y José Pérez Roldán. [Consultar reseñas biográficas en el anexo].

Las carreras de estos caballeros se desarrollan, principalmente, en el Ejército, donde obtienen cargos y honores 16 de estos caballeros; 5 lo hacen en la administración, dos en el comercio y uno en la Iglesia. La predilección por la carrera administrativa deja de ser la primera opción para tomar protagonismo el Ejército desde el que los hombres acceden a los honores de la Corona.

La obtención de los hábitos muestra el efecto y las consecuencias de la inserción de un personaje de la familia en los cuadros de la dirección del Gobierno, que repercute en la familia y en la comarca. La influencia que Sebastián de la Cuadra ejercía desde la Corte propició que su parentela ocupará la inmensa mayoría de los cargos locales de las Encartaciones, llegando a ser la familia más poderosa e influyente de la vida política de la comarca. Desde su privilegiada posición, Sebastián favoreció los intereses de su grupo, postura que propició el enfrentamiento de las Encartaciones con el señorío en temas como el control sobre el transporte y la venta de hierro; fue respaldado por su cuerpo político singular dentro del señorío de Vizcaya.<sup>443</sup> De la misma manera, utilizó su posición en la Corte para favorecer los intereses de las Encartaciones a través de sus hermanos y familiares en el seno del conflicto que mantenían con el señorío.<sup>444</sup> Como describe Martínez Rueda, la familia La Cuadra es un caso paradigmático que muestra la importancia de los lazos y las estrategias familiares en el control del poder de las comunidades rurales tradicionales.

El impacto de personajes como el marqués de Villarías, además de incidir en el momento de la acción, tiene repercusiones a largo plazo en la medida en que miembros de su parentela que han ascendido bajo el paraguas del tío se reproducen, revalidan los honores y continúan manteniendo su estatus y hegemonía. Es lo que observamos en sus

---

<sup>443</sup>MARTÍNEZ RUEDA, F.: URQUIJO GOITIA, M.: «Estrategias familiares de poder». *Boletín de Asociación de Demografía Histórica*, XII, 2/3. Universidad Autónoma de Barcelona, 1994, pp. 79-92. Basta con observar la frecuencia con los que los sucesivos cabezas de familia fueron designados como diputados de las Encartaciones. Carta de Manuel de las Casas desde La Granja a su primo Inocencio Llarena, en la que le dice, entre otras cosas, que «a su hermano don Francisco tiene en la memoria y que en poco tiempo le acomodará en su satisfacción y la mía, para lo cual habla con Su Excelencia de su avilidad, esplendor y vizarría». AHFB Administración de Bizkaia. Gobierno y asunto eclesiásticos. AJ 01595/046. MARTÍNEZ RUEDA, F.: «Las Juntas de Avellaneda en el Antiguo Régimen». *Iura Vasconiae*, 5. Fundación para el Estudio del Derecho Histórico y Autonomo de Vasconia, 2008, pp. 221-254.

<sup>444</sup>MARTÍNEZ RUEDA, F.: «Las Juntas de Avellaneda en...», *op. cit.*, pp.221-2540. GUERRERO ELECALDE, R.: *La élites vascas ...op. cit.*, pp. 596-612.

sobrinos. Sebastián Llano de la Cuadra, oficial de la Secretaría del Despacho de Estado, embajador en Suecia y Holanda, accionista del Banco de San Carlos y I conde de Sanafé en 1787, obtiene la Cruz de Carlos III en la primera promoción. Por su parte, José Agustín Llano de la Cuadra, que fue condecorado con la Cruz de Carlos III en 1790, había conseguido el hábito de Santiago en 1741 y el marquesado de Llano en 1772. Este último inició la carrera como paje de bolsa de su tío Sebastián de la Cuadra Llerena y continuó ascendiendo en la Secretaría del Despacho hasta lograr el grado de oficial mayor de la misma. En 1762 fue nombrado secretario del Consejo de Estado y Guerra y, posteriormente, fue agregado a la embajada española en Austria, donde murió. En la primera promoción de 1772 también obtuvo la Cruz Francisco Alcedo Llano. Además de todo lo anterior, fue doctor en Leyes por la Universidad de Valencia, comisario ordenador del Ejército y Reino de Valencia y miembro de la parentela.<sup>445</sup>

El perfil profesional del encartado es militar y burócrata en la misma proporción, que supone la dedicación del 73 % de los caballeros encartados.

TABLA 17. Caballeros de las órdenes militares y de Carlos III en la Encartaciones (1700-1808)<sup>446</sup>

<b>Nombre</b>	<b>Orden</b>	<b>Año</b>	<b>Carrera</b>
Alcedo Llano, Francisco Bernardo	Carlos III	1772	Letrado
Areche Zornoza, José Antonio	Carlos III	1777	Ejército
Artecona Gorbea, José	Santiago	1758	Comercio
Basoco Gastañiza, Antonio	Carlos III	1789	Comercio
Brena Brena, José	Calatrava	1804	Ejército
Brena Negrete, Manuel Francisco	Calatrava	1799	Ejército
Bringas Torre, Juan Antonio	Alcántara	1757	Administración
Carranza Vivero, Cosme	Santiago	1788	Marina
Carranza Vivero, Juan Manuel	Santiago	1788	Marina
Casas Cuadra, Manuel Antonio	Santiago	1741	Administración
Castaños Perón Amezaga, Juan Manuel	Alcántara	1791	Ejército
Cuadra Achiga, Nicolás	Santiago	1730	Administración
Cuadra Hernández, Juan Francisco	Santiago	1740	Letrado
Cuadra Llano, Antonio	Santiago	1754	Diplomático
Cuadra Llerena, Sebastián	Santiago	1730	Diplomático
Cuadra Mollinedo, Simón Julián	Santiago	1741	Administración
Cuadra Ranero, Mateo	Santiago	1767	Cargos m.
Dehesa Fernández, Francisco	Carlos III	1786	Ejército
Dehesa Sainz Lombera, Francisco	Alcántara	1784	Ejército
Escudero Gilon, Juan Antonio	Carlos III	1785	Ejército
Fernández Otañez Otañez, Andrés	Calatrava	1765	Administración

<sup>445</sup> Ver biografías en el anexo.

<sup>446</sup> Tabla de elaboración propia a partir de las fuentes citadas.

González Menchaca, Fernando	Carlos III	1772	Administración
Gutiérrez Rozas Escudero, Manuel	Santiago	1743	
Gutiérrez Varón, Joaquín	Carlos III	1772	Marina
Hernaiz Ibieta, Sebastián	Santiago	1790	Ejército
Heros Herrán, Juan Francisco	Carlos III	1789	Administración
Heros Herrán, Nicolás	Carlos III	1795	Comercio
Heros Manzanal, Juan Bautista	Santiago	1786	Ejército
Herrerías Garay, Fabián Sebastián	Santiago	1806	Ejército
Hoz Quintana, Domingo Antonio	Santiago	1742	Administración
Lanzagorta Urtusaustegui, Antonio	Calatrava	1750	Ejército
Llano Cuadra, José Agustín, Llano [mar.]	Carlos III	1790	Administración
Llano Cuadra, Sebastián	Carlos III	1772	Diplomático
Llano Hernández, Fernando	Santiago	1741	Administración
Llano Lotina Orcasitas Llano, Francisco	Alcántara	1712	
Llano Sanginés, José	Santiago	1779	Ejército
Marcoleta Barrieta, Domingo Julián	Santiago	1750	Administración
Marcoleta Barrieta, Ignacio Simón	Santiago	1755	Administración
Martínez Legarza, Juan José	Santiago	1784	Ejército
Martínez Quintana Villa Gordón, Pedro	Alcántara	1700	Cargos m
Mello Puerto Pucheta, Diego	Calatrava	1738	Administración
Mollinedo Villanueva, Enrique	Santiago	1741	Administración
Muñoz Pando Angulo, Domingo	Santiago	1769	
Negrete Sierra Peña, Pedro	Santiago	1741	Ejército
Negrete Sierra, Pedro	Santiago	1703	Ejército
Pando Bringas, Antonio	Calatrava	1731	Administración
Pando Sabugal, Antonio	Calatrava	1731	Administración
Pérez Angulo, Santos	Santiago	1705	Ejército
Pérez Roldan, José	Carlos III	1795	Comercio
Portillo Sierra, José Andrés	Carlos III	1779	
Puente Calera, Lorenzo	Alcántara	1713	Reside en Am.
Renovales López Rebollar, Eugenio	Carlos III	1791	Administración
San Juan Santa Cruz Talledo, Manuel	Santiago	1711	Ejército
Traslaviña Garay, Francisco	Santiago	1717	Reside en Am.
Trucios Ruiz Alcedo, Joaquín	Santiago	1784	Ejército
Urrutia Casas Zamitiz Cuadra, Joaquín	Carlos III	1794	Eclesiástico
Urrutia Casas Zamitiz Cuadra, José	Carlos III	1803	Ejército
Urrutia Casas, José	Calatrava	1800	Ejército
Urtusaustegui Luyando, Luis Vicente	Calatrava	1730	Administración
Valle Bodega, Simón	Calatrava	1750	Cargos m.
Villanueva Larraondo, Domingo	Carlos III	1772	Eclesiástico
Vitorica Otaola, Domingo Ignacio	Carlos III	1794	Administración

#### 4.4. Navarra

Según el censo de Floridablanca,<sup>447</sup> el reino de Navarra contaba en 1787 con un «total general de almas de 117.382», dato que nos permite tener, solo a modo de orientación, el índice de los caballeros respecto a la población, que supondría el 2,0 por 1000 de los habitantes. A pesar de que es orientativo, en Navarra encontraríamos la proporción de caballeros más elevada de los cuatro territorios estudiados.

<sup>447</sup> *Censo Español executado por orden del rey ...op.cit. N° XXXV.*

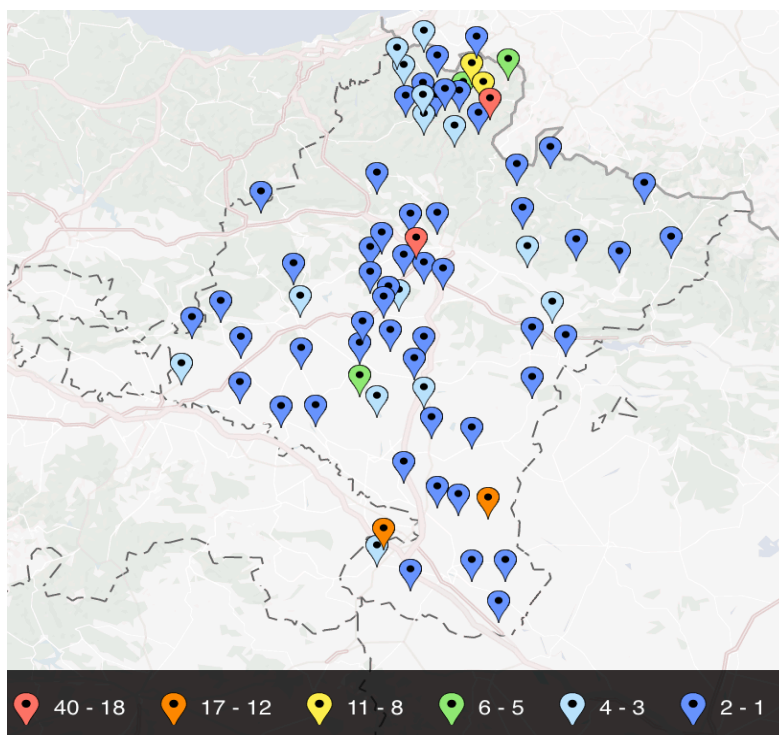

MAPA 8. Origen de los caballeros en el Reino de Navarra

Los navarros suman 239 hábitos y cruces que consiguen 235 caballeros, puesto que Pedro Mendinueta Musquiz, de Elizondo, obtiene dos veneras.

La distribución geográfica de los hábitos y cruces en Navarra muestra una concentración de caballeros en el norte, en el valle del Baztán y dos poblaciones destacadas en el sur, además de la capital. Ver detalle en la tabla 16 que por su extensión colocamos al final del capítulo.

Pamplona cuenta con 33 caballeros, Tudela con 16 y Elizondo con 13. A esta población le siguen Corella [12], Arizcun [11], Errazu y Maya [6] y Lecaroz [5]; el resto de poblaciones tiene entre 3 a 1 caballero. Los caballeros del valle del Baztán<sup>448</sup> nacen en Arizcun [11], Azpilcueta [2], Ciga [3], Elizondo [13], Elvetea [5], Errazu [6],

<sup>448</sup>El valle de Baztán ocupa la zona nordeste de la merindad de Pamplona, lindando con Francia, Erro, Esteribar, Anué, Ulzama, Bertizarana, Donamaría y Echalar. El valle y Universidad de Baztán están, desde tiempo inmemorial, divididos en cuatro cuarteles: Basaburua (Almandoz, Berroeta, Aniz y Ziga), Erberrea (Oronoz-Mugaire, Arraioz, Irurita y Gartzain), Elizondo (Elizondo, Elbete y Lekaroz), y Baztangoiza (Arizkun, Azpilcueta, Erratzu y Amaiur —incorporado en 1.969—). Alfonso I se tituló, en un documento expedido en Sangüesa en 1132, rey de Baztán. El 22 de mayo de 1397, Carlos III declaró, en respuesta a una demanda de los vecinos de Elizondo, que «sean e finquen guardados e mantenidos en sus condiciones de fidalguía e infançonía, en que dezían haber estado a perpetuo». En el pleito mantenido en 1440 con el patrimonio real sobre el pago de las pechas por el pasto de los ganados en los montes reales, volvió a reafirmarse este derecho de hidalguía. VV. AA.: «El Valle de Baztán». *Sondeos Históricos* (Estudios Vascos III). Txertoa, San Sebastián. 1978

Garzain [2], Lecaroz [5], Maya [6] y Urdax [2]. Una vez más, los hábitos son un indicador de la alta participación de los navarros y en especial de los baztaneses en el sistema de intercambio de mercedes por servicios en el nuevo orden impuesto por la monarquía borbónica.

Pamplona concentra el mayor número de caballeros, sin embargo, los primeros años del siglo XVIII estos apenas reciben honores. En 1700 obtiene el hábito de Calatrava el brigadier y teniente de rey de la plaza de Zaragoza, Francisco Ibero Erro.<sup>449</sup> En 1701, Miguel Anoz Sarasa, capitán de caballería y gobernador de Caracas, y el siguiente la condecoración es para Juan Agustín Monzón Eslava, que en 1715 es comisario de Guerra. En 1721 lo obtienen Manuel Joaquín Fernández Molinillo y Francisco Olazagutía Monzón, quien es capitán del regimiento de infantería de Navarra y gobernador de Valdivia y Alcañiz. Por último, en 1728, Francisco Mendinueta Hualde, asentista, director de la Casa de Comercio de Madrid, arrendador de rentas y millones y director de la Compañía de Buenos Aires.

Observamos que los hombres de Pamplona que obtienen hábitos en los inicios del siglo XVIII son militares, que muy posiblemente están apoyando a Felipe V en la guerra de Sucesión y un financiero, el poderoso hombre de negocios, Francisco Mendinueta.

Los pamploneses siguen obteniendo hábitos de forma individual y escalonada. Un ejemplo es Francisco José Ignacio Beruete Arguinerena, que alcanza el hábito en 1742. Este fue oficial de la Secretaría de Órdenes Militares. También el brigadier de infantería Antonio Idiáquez Garro, que lo hace en 1745. En 1747 reciben el hábito los hijos de Juan González Valor, que era gobernador de Pamplona: Francisco Fermín González Bassecourt, conde de Asalto, teniente coronel del regimiento de la Guardia de Infantería Española y caballero de Santiago con la encomienda de Mirabel; Francisco de Sales González Bassecourt, y Miguel González Bassecourt, militar que cuando alcanzó el grado de coronel, ingresó en el convento capuchino y se trasladó a las Indias como visitador de las misiones capuchinas en el Virreinato de Nueva Granda. En 1783 fue nombrado obispo de Arequipa. En 1761, los hermanos José Azcarate Uztariz, que sirve en la Marina, y Juan Matías Azcarate Uztariz, letrado y presidente de la Chancillería de Valladolid, obtienen el hábito de Santiago.

---

<sup>449</sup> CADENAS Y VICENT, V.: *Caballeros de Calatrava...*, op. cit., p. 1281. AGS. DGT, inv. 2, leg. 24 y 28.



En 1772 recibirán la Cruz de Carlos III de la primera promoción Fernando Baquedano, marqués de Fuente Gollano, señor de los palacios de Goliano y Alcor y ministro del Tribunal de Comptos de Navarra; y Diego Bergaña, oficial de la Secretaría del Despacho de Guerra y coronel del Ejército.

A partir de la creación de la Orden de Carlos III, 16 pamploneses reciben la Cruz de Carlos III, y 5 un hábito de las órdenes militares. Estos honores recaen en 8 hombres que sirven en la Administración: Javier Azpiroz, Pantaleón y Antonio Beramendi, Juan Vicente Borda, Joaquín Eguiarreta, Martín Ensená, Francisco Morales y Manuel Romero; Manuel Iribarren, procurador mayor de la ciudad de Cádiz y comerciante, y tres eclesiásticos: Miguel Javier Beramendi, Fermín Daoiz y Jacobo Ibáñez de Baquedano. Hombres que siguen la carrera las armas: los hermanos Daoiz Guendica —Berenguer y Fernando—, los hermanos Jáuregui Arostegui —Manuel Francisco y Tomás— y el doblemente condecorado Francisco Fermín González Bassecourt, conde del Asalto). [Reseñas biográficas en el anexo].

Al sur del reino encontramos las poblaciones que después de Pamplona concentran el mayor número de hábitos: Tudela [15] y Corella [12].

Los hábitos y cruces de Tudela los acaparan prácticamente tres familias. La familia Aperregui Tornamira, de la que destacan tres hermanos que reciben el hábito de Santiago en 1730: Antonio Felipe, que lo recibe cuando es colegial del colegio mayor de la Universidad de Alcalá de Henares, Baltasar, de quine no tenemos información, y Juan José, que es capitán de caballos del regimiento de Farnesio. El padre, Gregorio Antonio Aperregui Asiaín, fue caballero de Santiago en 1698 como sus hermanos Manuel [1681] y Francisco [1698]. Rafael Guerrero los describe como una familia originaria de «las montañas de Burgos», que en las primeras décadas del siglo XVII se asentó en Tudela, donde rápidamente varios de sus miembros ocuparon importantes cargos en el servicio al rey. Los hermanos Aperregui Asiaín participaron de forma activa en la guerra de Sucesión, ganándose la confianza de Felipe V, que les recompensó con cargos y honores que los elevaría y les facilitarían el desarrollo de sus negocios. Gregorio Antonio, finalizada la guerra, continuó con sus negocios orientados al servicio del rey. Entre sus descendientes, Antonio Felipe se doctoró en ambos

derechos, promocionó a oidor de la Audiencia de Barcelona y ascendió a regente de Valencia. Baltasar, también orientado a la carrera de Leyes, fue designado fiscal criminal en la Audiencia de Barcelona y poco después regente de la Audiencia de Aragón, como su tío Francisco, y finalmente fue recompensado con una plaza en el Consejo de Órdenes. Juan José, siguió la carrera militar.<sup>450</sup> Pese a ello, desde los hábitos de Santiago de 1730 no volvemos a encontrar estos honores en el apellido Aperregui, ni en las órdenes militares ni en la Orden de Carlos III. Sin embargo, sí encontramos los expedientes de las hermanas M.<sup>a</sup> Magdalena y Ángela Jerónima Aperregui Tornamira en 1719 y 1723, que contrajeron matrimonio con los caballeros José Miñano Sesma, natural de Corella y caballero de Santiago, y José Antonio Nieto Sierra, natural de Tudela y caballero de Calatrava.<sup>451</sup> Observamos en esta familia una especial predilección por la capitalización de hábitos de las Ordenes Militares pero no observamos continuidad en su obtención en los años siguientes.

También en Tudela, destaca la familia González Castejón, con Pedro González Castejón Salazar, I marqués de González-Castejón, de quien ya hemos hablado, comendador de Orcheta, caballero de Santiago en 1763 y de Carlos III en 1777, y teniente general de la Real Armada; y sus sobrinos, Antonio Felipe González de Castejón Tovar, gentilhombre de la Real Cámara y caballero de Carlos III en 1783, y Juan José González de Castejón Tovar, arcipreste y canónigo de Calahorra. Ambos serán caballeros de Carlos III en 1787.<sup>452</sup>

Corella concentra a 12 caballeros que, en su mayoría pertenecen tres familias. Los Sesma, comerciantes de lana fina que exportan a través de Bayona que acaparan 6 hábitos a lo largo de la segunda mitad del siglo XVIII, desde el hábito de Calatrava, que obtiene Zenón Bernardo Sesma Escudero en 1743, al último de Carlos III que lo consigue Alberto Sesma Escribano en 1792. En palabras de Francisco Andújar, la familia de los Sesma ilustra plenamente sobre el papel del dinero en la movilidad social y profesional en la España del siglo XVIII. Junto a los Virto y los Miñano, los Sesma

---

<sup>450</sup> GUERRERO ELECALDE, R.: *Las élites vascas y el gobierno de la Monarquía...*, op. cit., pp. 410-438.

<sup>451</sup> AHN. Órdenes Militares. Casamiento. Santiago. Apéndice 36 y Calatrava Exp. 43.

<sup>452</sup> AHN Órdenes Militares. Santiago. Exp. 1708. Estado. Carlos III. Expedientes 161 y 260. Fichoz. Ref. 329 y 13566. Sobre la familia González Castejón, GUIJARRO SALVADOR, P.: «Felipe González de Castejón y Tovar (1745-1803): socio fundador y primer director de la Real Sociedad Tudelana delos Deseosos del Bien Público». Huarte de San Juan. Geografía e Historia, 18. Universidad de Navarra, 2011, pp. 185-218.

controlaron en la primera mitad del siglo el negocio lanero en Corella.<sup>453</sup> Los hermanos Ochoa Asarta que sirven en la Iglesia y la Administración, consiguen las cruces de Carlos III en 1789 y 1790; y Andrés e Ignacio Luis Miñano que sirven en la Administración y obtiene la cruz de Carlos III en 1793 y 1802.

Aunque en menor medida, queremos destacar la población de Cintruénigo, donde encontramos a 4 caballeros: los militares Manuel y Prudencio Loigorri Frías, caballeros de Alcántara, hijos de José Loigorri Virto, del comercio lanero de Navarra. Manuel ingresó en la Academia de Artillería de Segovia, donde se formó para, posteriormente, obtener, en 1786, el grado de teniente de fragata y el hábito de Alcántara; y Prudencio sentó plaza de guardiamarina en 1774, y en 1786 obtuvo el grado de alférez de navío y el hábito de Alcántara.<sup>454</sup> Igualmente, mencionar a Juan Manuel Lignes del mundo de las finanzas, caballero de Carlos III y al letrado José Joaquín Navascués, caballero de Santiago. [Ver reseñas biográficas en el anexo]

Tabla 18. Hábitos y cruces de las órdenes militares y de Carlos III del Reino de Navarra (1700-1808)<sup>455</sup>

<b>Poblaciones</b>	<b>Santiago</b>	<b>Carlos III</b>	<b>Calatrava</b>	<b>Alcántara</b>	<b>Total</b>
Abárzuza	1				1
Acedo				1	1
Aibar		1			1
Allo	1				1
Aoiz	3				3
Aranaz	4				4
Arguedas	1	1			2
Arizcun	8	2	1		11
Arraiza	1				1
Arrayoz	1				1
Artajona		1			1
Artazcoz	1				1
Azpilcueta	1	1			2
Bacaicoa		2			2
Beriain		1			1
Cabanillas			1		1
Caparroso	1	1			2
Carcar	1				1

<sup>453</sup> ANDÚJAR CASTILLO, F.: *El sonido del dinero...*, op. cit., pp. 430-433

<sup>454</sup> AHN. Órdenes Militares. Alcántara. Exp. 821 y 821 Bis.

<sup>455</sup> Tabal de elaboración propia a partir de las fuentes citadas.

Cascante	1				1
Caseda		1			1
Ciga	2	1			3
Cintruenigo	1	1		2	4
Cizur		1			1
Corella	4	6	2		12
Cortes de Navarra			1		1
Donamaria	1				1
Echalar	1	1			2
Echauri	1				1
Elizondo	12	1			13
Elvetea	3	2			5
Eneriz	2		1		3
Errazu	6				6
Espronceda	1	1			1
Estella		3		1	4
Falces	1	1	1		3
Fustiñana	1				1
Garzain	2				2
Gaztelu	1	1			2
Gorritz			1		1
Imarcoain	1				1
Ituren	1				1
Izalzu			2		2
Larraga	1				1
Larragueta			1		1
Lecaroz	2	3			5
Lesaca	2		1		3
Lodosa	1	1			2
Los Arcos de Navarra	1	1			2
Lumbier	1	2			3
Maya	5	1			6
Mélida	1				1
Mendavia	1				1
Mendigorría	1				1
Miranda de Arga	5				5
Muruzabal				1	1
Narvarte	1				1
Obanos			1		1
Olite	2	2			4
Oscoz	1				1
Oteiza	1				1

Oyeregui	2				2
Pamplona	16	16	7	2	40
Puente La Reina	1		1		2
Pueyo	3				3
Rípodas			2		2
Roncal			1		1
Roncesvalles	1				1
Sangüesa	2				2
Santesteban	2	1	1		4
Sumbilla	1				1
Tafalla	3				3
Tudela	7	5	3		15
Undiano	1				1
Urdax	2				2
Ureta		1			1
Ustés		1			1
Valtierra			1		1
Vera de Bidasoa	3	1			4
Viana		3			3
Villafranca (Navarra)		1			1
<b>Total general</b>	<b>134</b>	<b>69</b>	<b>29</b>	<b>7</b>	<b>239</b>

#### 4.4.1. Valle del Baztán

Dentro del reino de Navarra, destaca la proliferación de hábitos en el valle del Baztán. Los 55 caballeros naturales del citado valle y simplemente atendiendo a sus apellidos, dejan ver un entrado de familias cuyos lazos se renuevan y refuerzan continuamente a través de matrimonios.

GRÁFICO 15. Evolución de las concesiones de hábitos y cruces de las órdenes militares y de Carlos III en el valle del Baztán<sup>456</sup>

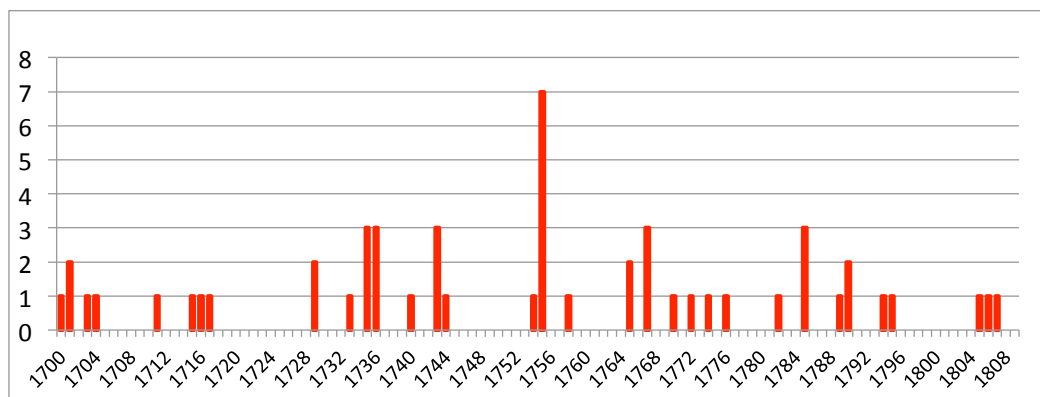

La representación gráfica de los años en que los baztaneses obtienen hábitos y cruces de las órdenes militares y de Carlos III muestra una evolución bastante desigual a lo largo de todo el siglo, con un año especialmente importante: 1755.

Con la llegada de los Borbones, 5 baztaneses obtienen hábitos: Martín Ursua Aguirre, en 1700, y Francisco Jerónimo Ursua Elizalde, conde de Fresno de la Fuente y residente en Indias, que lo consigue en 1704. En 1701 lo alcanzan Agustín Arizcun Elizondo y los financieros Juan José Borda Vergara, y Juan Tomás Goyeneche Irigoyen, tesorero de la reina viuda Mariana de Neoburgo en 1703. El siguiente habito no llegará hasta 1711, que recae en Antonio Bautista Apestegui Pérez de Rada, sargento mayor de Pamplona. Como vemos, los baztaneses durante estos primeros años sirvieron a Felipe V fueron financieros y militares. Luego, encontramos un pequeño vacío en la concesiones de hábitos hasta los años 1711-1716, que se reanudan las concesiones, pero limitadas a un caballero al año hasta 1729.1744 que se percibe un aumento de las concesiones.. En los años 1735 y 1736 obtienen hábitos los hermanos Goyeneche Martirena, de quienes ya hemos hablado, y los hermanos Aldecoa Datue, Clemente y Miguel Francisco; este último, arrendador de la renta de la pólvora, de las rentas provinciales de la provincia de Segovia, de la provincia de Jaén y de La Mancha, así como tesorero del príncipe de Asturias. Obtiene el hábito de Santiago en 1736, y de

<sup>456</sup> Gráfico de elaboración propia a partir de las fuentes citadas.

forma honorífica, para premiar su carrera, es nombrado consejero del Consejo de Hacienda.<sup>457</sup>

Agustín Jáuregui Aldecoa, capitán del regimiento de dragones de Almansa y caballerizo de campo del rey, y Miguel Oarrichena Borda, meritorio de la Secretaría del Consejo de Guerra en 1708 que, tras pasar por todos los grados de la oficialía, alcanzó el de oficial mayor de la citada Secretaría en 1745. Contrajo matrimonio con M.<sup>a</sup> Dorotea Figueredo y, posteriormente, con Micaela Ramírez Verdejo. Falleció el 10 de febrero de 1765.<sup>458</sup>

El año de máximas concesiones es 1755, en el que obtienen hábitos Juan Esteban Astrearena Olandriz, Javier Elorga Echenique y los hermanos Gastón de Iriarte: Miguel José, capitán general del Departamento de Marítimo de Cartagena, y Pedro José, teniente coronel retirado en 1755.

La creación de la Orden de Carlos III ,no afectó de forma visible a los baztaneses, en la medida en que solo reciben una de las primeras cruces que el rey da a sus más allegados en el año de su instauración. En este caso, es para Juan Matías Arozarena, contador y director de Rentas Generales y consejero honorífico del Consejo de Hacienda. La siguiente cruz no llega hasta 1783 y la reciben Juan Miguel Arristia, que es también contador de la Contaduría Mayor de Cuentas, y dos hombres de la Administración de Hacienda que posiblemente tenían entrada en la Secretaría de Estado y Despacho, que es donde se gestionan las cruces. No obstante, estos años obtienen hábitos de Santiago Juan Fermín Aycinena, regidor perpetuo de Guatemala y teniente de granaderos de la milicia de Guatemala;<sup>459</sup> Miguel Echeverría, capitán de milicias de la isla de La Gomera;<sup>460</sup> Antonio Elizalde Arratea, capitán de dragones de la provincia de Lima, comerciante, cónsul del tribunal del consulado de Lima y accionista del Banco

---

<sup>457</sup> CADENAS Y VICENT, V.: *Caballeros de Santiago...*, *op. cit.*, p. 799. AGS. DGT, inv.4, leg.370. AGS. Ozanam. AQUERRETA, S. (coord.): *Francisco Mendinueta: finanzas y mecenazgo en la España del siglo XVIII*. Eunsa, Pamplona, 2002, p. 295. GARCÍA LOMBARDEO VIÑAS, J.: «Algunos problemas de la administración y cobranza de las rentas provinciales en la primera mitad del siglo XVIII», en OTAZU, A. (ed.): *Dinero y crédito. Actas del Primer Coloquio Internacional de Historia Económica*. Madrid, 1978, pp. 63-98. Ficho.

<sup>458</sup> CADENAS Y VICENT, V.: *Caballeros de Santiago...*, *op. cit.*, p. 792. AGS. DGT, inv. 24, leg. 272. Ficho.

<sup>459</sup> CADENAS Y VICENT, V.: *Caballeros de Santiago...*, *op. cit.*, p. 1927. CADENAS Y VICENT, V.: *Elenco de grandezas y...*, *op. cit.*, p.110. Fchoz.

<sup>460</sup> CADENAS Y VICENT, V.: *Caballeros de Santiago...*, *op. cit.*, p. 2569.

de San Carlos con 50 acciones;<sup>461</sup> Juan Casimiro Ozta, coronel de infantería de las milicias de México y alguacil mayor de la Inquisición de México;<sup>462</sup> Miguel Muzquiz Goyeneche, I conde de Gausa, presidente de la Junta de Comercio y Moneda y secretario del Despacho de Guerra,<sup>463</sup> y los hermanos Mendinueta Muzquiz: Miguel, oidor de la Chancillería de Valladolid y consejero del Consejo de Castilla, y Pedro, capitán general de los ejércitos militares. Como vemos, son políticos, juristas, financieros que está prestando servicios a la Corona y obtienen los honores del rey.

Los primeros años del siglo XIX reciben la Cruz de Carlos III Juan Ignacio Arizaleta, oficial mayor de la Secretaría de Gracia y Justicia de la Cámara de Castilla; Pedro Vicente Echenique Gastón, canónigo arcediano de la catedral de Pamplona, y Juan Domingo Iturralde, diputado juez del comercio de Cartagena y grado de coronel.<sup>464</sup>

José M.<sup>a</sup> Imízcoz, investigador con varias publicaciones sobre el paradigmático caso de elevación en el Baztán, señala que tuvo sus bases, ya en tiempos de Carlos II en un grupo de comerciantes y hombres de negocios que provenían de casas hidalgas campesinas, estrechamente ligados por relaciones de parentesco, amistad y paisanaje como los Borda y Vergara, que se enriquecieron y actuaron como promotores de sus parientes y paisanos de las nuevas generaciones. Patrocinio del que se beneficiaron jóvenes como Juan de Goyeneche que jugarían un papel definitivo en el ascenso del grupo baztanés bajo el influjo de la poderosa mano del rey.<sup>465</sup>

Estas familias se fortalecen y enriquecen llevando los negocios propios y los de palacio, procurando a los hijos —en muchas ocasiones a todos, excepto a un heredero o heredera que dejaban para continuar la casa— carreras en la monarquía, en el Ejército y

---

<sup>461</sup> CADENAS Y VICENT, V.: *Caballeros de Santiago...*, *op. cit.*, p. 1939. AHN. Órdenes, lib.75. TORTELLA, T.: *Índice de los primitivos accionistas del Banco Nacional de San Carlos*. Madrid, Ed. Banco de España, 1986, p.393. Fichoz.

<sup>462</sup> AHN. Órdenes Militares. Expedientillos, n. 8313. AHN. Inquisición, lib. 460. Fichoz.

<sup>463</sup> CADENAS Y VICENT, V.: *Caballeros de Santiago...*, *op. cit.*, p. 5654.

<sup>464</sup> CADENAS Y VICENT, V.: *Extracto de los expedientes...*, *op. cit.*, p. 176, 722. AHN. Estado. Carlos III. Exp. 1293.

<sup>465</sup> IMÍZCOZ BEUNZA, J. M.: «La hora navarra del XVIII. Relaciones familiares entre la Monarquía y la aldea» en *Juan de Goyeneche y el triunfo de los navarros en la Monarquía hispánica del siglo XVIII*. Fundación Caja de Navarra, 2005, pp.45-76.



en la Administración, de una forma continuada que les permitió reproducirse y fortalecer sus redes de relaciones privilegiadas.

Paralelamente, fueron atesorando honores y capital simbólico que recibían y extendían a sus parientes y comunidades, lo mismo que las ideas y los nuevos modelos de vida, proceso que posibilitó, en dos o tres generaciones, pasar de pequeñas economías campesinas a empresas comerciales y financieras de altísimo nivel, y de ahí, a ocupar puestos de mando en el Ejército, la Iglesia, la Administración y la Corte. Hombres como Miguel de Muzquiz, Juan Bautista Iturralde, Miguel José Gastón de Iriarte, Martín de Elizacochea, que ejercieron un eficaz patrocinio sobre sus parientes y paisanos, que luego tuvieron su descendencia, en muchos casos, lejos de la Navarra montañosa, con lo que la lista de caballeros se ampliaría considerablemente. Se trata de un fenómeno que nunca antes se había dado y los hábitos dan buena muestra de ello, en la medida en que hasta las últimas décadas del siglo XVII, el valle no había dado más que tres caballeros de hábito; los tres, señores de los palacios principales.<sup>466</sup>

En este trabajo presentamos a la cúspide, los que consiguen honores y gracias reales, pero fueron muchos más los que se establecieron en Madrid, Cádiz, Sevilla, así como en las plazas más importantes de América.

Como queda reflejado en el listado, los caballeros del Baztán tienen predilección por el hábito de Santiago, que lo reciben 43 hombres, uno recibe el de Calatrava y 11, las cruces de Carlos III.

El perfil socio-profesional indica una predilección por Ejército, donde hacen carrera 22 caballeros, seguido de 15 en la Administración, 10 en las finanzas y actividades comerciales y un caballero eclesiástico.

En la medida de que la densidad de caballeros del Baztán es importante, presentamos la siguiente tabla cuya información está ampliada en el anexo.

---

<sup>466</sup> IMÍZCOZ J.M.: «La “hora del XVIII”. Cambios sociales y contrastes culturales en la modernidad política española». *Revista Española de Opinión Pública*. Príncipe de Viana, 254. Pamplona, 2011, pp. 37-64; *Juan de Goyeneche y el triunfo de los navarros en la Monarquía hispánica del siglo XVIII*. Fundación Caja de Navarra, 2005; «Parentesco, amistad y patronazgo. La economía de las relaciones familiares en la Hora Navarra del siglo XVIII», en FERNÁNDEZ ROMERO, C.; MORENO ALMARCEGUI A. (dir.): *Familia y cambio social en Navarra y País Vasco...*, *op. cit.* IMÍZCOZ J. M.: «Las elites vascas y la Monarquía hispánica: construcciones sociales...», *op. cit.*, Consultar los trabajos de José M.<sup>a</sup> Imízcoz en la web <http://hisnet.hypotheses.org>. [Connecting History. Élités, redes, monarquía. Por una Historia Conectada en el mundo hispánico].

TABLA 19. Caballeros de las órdenes militares y de Carlos III en el valle del Baztán (1700-1808)<sup>467</sup>

<b>Nombre</b>	<b>Orden</b>	<b>Año</b>	<b>Carreras</b>
Aldecoa Datue Jáuregui, Clemente	Santiago	1736	Ejército
Aldecoa Datue, Miguel Francisco	Santiago	1736	Finanzas
Apestequi Pérez Rada, Antonio Bautista	Santiago	1711	Ejército
Argain Yoldi, Pedro	Santiago	1717	Ejército
Arizaleta Larregui, Juan Ignacio	Carlos III	1806	Administración
Arizcun Borda, Manuel Francisco	Santiago	1765	Ejército
Arizcun Elizondo, Agustín	Santiago	1701	
Arizcun Mendinueta, Miguel	Santiago	1729	Finanzas
Arozarena, Juan Matías	Carlos III	1772	Comercio
Arristia, Juan Miguel	Carlos III	1783	Administración
Asco Aróstegui, Martín José	Carlos III	1790	Ejército Am.
Astrearena Iturralde, Pedro	Calatrava	1733	Finanzas
Astrearena Olandriz, Juan Esteban	Santiago	1755	
Aycinena Irigoyen, Juan Fermín	Santiago	1783	Comercio Am.
Barreneche Goyeneche, José Custodio	Santiago	1740	Ejército
Borda Bertiz, Manuel Tomás	Santiago	1744	Administración
Borda Vergara, Juan José	Santiago	1701	Finanzas
Echartea Urdoz, Martín	Santiago	1729	Administración
Echenique Echenique, Pedro Gregorio	Santiago	1765	Ejército Am.
Echenique Gastón, Pedro Vicente	Carlos III	1807	Eclesiástico
Echeverría Mayora, Miguel	Santiago	1782	Ejército
Elizalde Arratea, Antonio	Santiago	1783	Ejército Am.
Elorga Echenique, Miguel Javier	Santiago	1755	Ejército
Garro Micheltorena, Ambrosio Agustín	Santiago	1743	Finanzas
Gastón Iriarte Elizacochea, Miguel José	Santiago	1755	Marina
Gastón Iriarte Elizacochea, Pedro José	Santiago	1755	Ejército
Goyeneche Irigoyen, Juan Francisco	Santiago	1715	Finanzas
Goyeneche Irigoyen, Juan Tomás	Santiago	1703	Finanzas
Goyeneche Martiarena, José Ignacio	Santiago	1735	Administración
Goyeneche Martiarena, Justo Fausto	Santiago	1735	Ejército
Goyeneche Martiarena, Pedro Francisco	Santiago	1754	Administración
Indaburu Iturburu, José Antonio (Villegas)	Santiago	1743	Ejército
Indart Galanena, Juan Miguel	Carlos III	1789	Administración
Iriarte Arratea, Pedro	Santiago	1767	
Iriberrí Goyeneche, Tomás	Santiago	1716	Administración
Irigoyen Iriarte, Juan Bautista	Santiago	1755	Cargos muni.
Iturralde Asco, Juan Domingo	Carlos III	1805	Ejército Am.
Iturralde Lavaqui, Miguel	Santiago	1755	
Jáuregui Aldecoa, Agustín	Santiago	1736	Ejército
Juanicotena Forondorena, Juan Francisco	Carlos III	1794	Administración
Larrachea Arrecheborro Echeagaray, Francisco	Santiago	1767	Ejército
Lastiri Gastón, Juan Francisco	Santiago	1767	Administración
Latadi Ycazt, Juan Bautista	Santiago	1770	Ejército
Mendinueta Garro, Pedro Fermín	Santiago	1755	Ejército Am.
Mendinueta Muzquiz, Miguel	Santiago	1774	Administración
Mendinueta Muzquiz, Pedro 1	Santiago	1776	Ejército
Mendinueta Muzquiz, Pedro 2	Carlos III	1795	Ejército

<sup>467</sup> Tabla de elaboración propia a partir de las fuentes citadas.

Michelena Goyeneche, Martín	Santiago	1758	Finanzas
Muzquiz Goyeneche, Miguel	Santiago	1743	Administración
Muzquiz Goyeneche, Miguel Villarladron [marqués]	Carlos III	1783	Administración
Oarrichena Borda, Miguel	Santiago	1735	Administración
Ozta Muzquiz, Juan Casimiro	Santiago	1783	Ejército Am.
Ozta Muzquiz, Juan Rafael	Carlos III	1790	Administración
Ursua Aguirre, Martín	Santiago	1700	Ejército Am.
Ursua Elizalde, Francisco J. Fresnofuente [conde]	Santiago	1704	Residte. en Ind.

## Capítulo 5. Caballeros de las órdenes militares en la Tierra de Ayala (1700-1808)

El camino que unía, en aquellos años, Castilla con los puertos del Cantábrico, por los que transitaban cargamentos de hierro y lana que iban a ser comercializados desde Bilbao en las ciudades europeas, franqueaba tanto las Encartaciones como la Tierra de Ayala. Pero, además de ser lugar de paso, la comarca de Ayala contaba con producción propia, como recoge el fuero de Ayala de 1373<sup>468</sup>, que ya confirmaba la existencia de ferrones. A partir del siglo XVI hay constancia de 10 ferrerías en funcionamiento en Llodio, Oquendo, Berganza, Ziorraga, Amurrio y Luyando, y con ellas, de la producción de carbón<sup>469</sup>. Tras la crisis de los sectores tradicionales, en estos territorios se pudo dar una «reconversión» exitosa, que tuvo lugar de forma más general en el norte peninsular. Este se redireccionó hacia nuevos mercados y nuevas economías, todas ellas relacionadas con la participación en las estructuras de la monarquía y en la construcción económica del imperio americano, cuyo auge se consagraría en el siglo XVIII.<sup>470</sup> En estos territorios, acertadamente y para un buen manejo de los negocios, las familias principales situaron a sus miembros en las plazas importantes de estas rutas, como aduanas o consulados, desde donde salieron a empresas mayores, como es el caso de los hermanos Armona Murga, que de la aduana de Orduña pasaron a la Hacienda de Sevilla.<sup>471</sup>

Por otro lado, el sector mercantil asentado en Madrid en la segunda mitad del siglo XVIII estaba dominado, principalmente, por negociantes de origen francés y vasco-navarros.

Al abordar el estudio de los caballeros de hábito y, con ellos, la ubicación de las élites en el siglo XVIII, su distribución en el mapa de Álava nos está mostrando ciertos lugares en los que estos se concentran. Por algún motivo, en la parte occidental de Álava observamos una «densidad honorífica» llamativa. Realmente, no es un elevado

---

<sup>468</sup> El fuero de Ayala, recopilado y escrito por Fernán Pérez de Ayala. GALÍNDEZ, J.: «Semejanzas entre los Fueros de Ayala y el de Bizcaya». *Villème Congrès d'Etudes Basques*. Eusko Ikaskuntza VII Kongresua. = VII Congreso de Estudios Vascos (7. 1948. Biarritz). Donostia, Eusko Ikaskuntza, 2003, pp. 653-656.

<sup>469</sup> BARRENENGOA ARBERAS, F.: *El valle de Ayala. T. II. Del siglo XVI al XXI*. Ayuntamiento de Amurrio, Bilbao, 2009, pp.161-195.

<sup>470</sup> IMÍZCOZ, J. M.; GUERRERO, R: «Familias, negocios y monarquía. Las élites vascas y navarras en la economía imperial (siglos XVI-XVII)», *Colloque Internationale Pouvoirs de la Famille. Familles de Pouvoir*. Universidad de Toulouse-le Mirail (Toulouse, Francia 5 y 7 de octubre de 2000).

<sup>471</sup> ÁLVAREZ BARRIENTOS, J.; IMÍZCOZ, J. M.; ARANBURUZABALA, Y.: Edición, introducción y notas..., *op. cit.*, p.78.

número de caballeros, aunque sí lo es para unas pequeñas poblaciones de economía rural que, por sí mismas, no llaman mucho la atención, pero que toman protagonismo al recibir los honores de la Corona. No obstante, no es un fenómeno aislado y tal vez se constata en otras geografías que no hemos explorado, en la medida en que forma parte de un fenómeno más amplio que se inserta en el proceso, ya comentado, que afecta a la cornisa cantábrica. En este caso, además de a la Tierra de Ayala, en Álava, abarca a Orduña y a las Encartaciones, ambas en Vizcaya. En el resto de la provincia de Álava, los caballeros se encuentran dispersados, a excepción de Lagrán y Vitoria, como hemos visto, por lo que se trata de un fenómeno singular y diferenciador que se puede asemejar al que tiene lugar en el valle del Baztán de Navarra. Si queremos buscar características comunes, tenemos que prestar atención a que son valles del norte de vertiente atlántica, lugares de paso y salida de productos a los puertos de la costa, en los que la actividad comercial, tanto con las plazas europeas —por la salida de lana y hierro principalmente— como la Carrera de Indias, ha sido el sustento principal y las bases sobre las que ampliar horizontes, invertir y transformar sus pequeñas economías en empresas mayores.<sup>472</sup> Tal vez, la fachada atlántica desde Bayona hasta Asturias, por su mayor contacto con el exterior, fuera más dinámica que las del interior, más replegado sobre sí mismo y la tradición, con menos contactos en la medida en que el comercio es intercambio de mercancías, pero también de ideas y experiencias.

### 5.1. Identificación y evolución de los caballeros ayaleses

En vista del ascenso social que se presenta en la tierra de Ayala en el siglo XVIII, nos parece interesante saber, en la medida de lo posible, qué ocurre en esta comarca durante el siglo XVII. Desgraciadamente, no conocemos trabajos específicos sobre esta temática en Ayala, pero estudiando diferentes fuentes hemos extraído los nombres de los caballeros de la Tierra de Ayala que lograron obtener hábitos de las órdenes militares a lo largo del XVII. Estos datos los hemos volcado en el siguiente gráfico junto al de los caballeros del siglo XVIII para observar su evolución.<sup>473</sup>

---

<sup>472</sup> IMÍZCOZ, BEUNZA, J. M.: «Las élites vasco-navarras y la Monarquía hispánica...», *op. cit.*, pp. 89-118; IMÍZCOZ, J. M.; GUERRERO, R.: «Familias en la monarquía...», *op. cit.*

<sup>473</sup> Para la identificación de los caballeros ayaleses del siglo XVII, hemos recurrido a PORTILLA, M. J.: *Catálogo monumental de la Diócesis de Álava*. T. VI. Vitoria, Caja de Ahorros, 1988. BARRENENGOA ARBERAS, F.: *El Valle de Ayala*. T. II. *Del siglo XVI al XXI*. Ayuntamiento de Amurrio, Bilbao, 2009. SANCHÍZ RUIZ, J.: «Redes vasco-navarras de poder en el México virreinal. La Orden de Santiago», en GARRIZ, A. (coord.): *Los vascos en las regiones de México, siglos XVI a XX*. T. II. UNAM, Ministerio

GRÁFICO 16. Evolución de las concesiones de hábitos y cruces de las órdenes militares y de Carlos III del valle de Ayala. Siglos XVII, XVIII y primeros años del XIX<sup>474</sup>

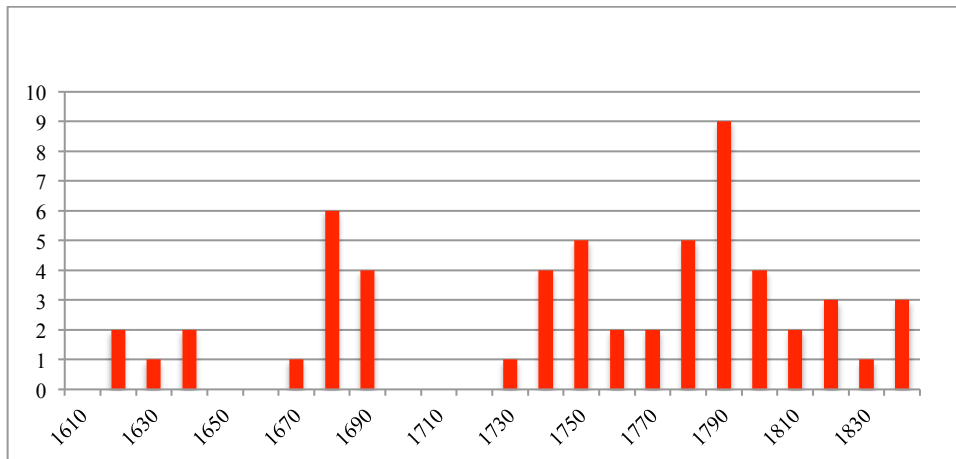

No podemos asegurar que estén todos los hombres que obtuvieron una condecoración a lo largo del siglo XVII, pero en los que hemos logrado identificar observamos que pertenecen, por un lado, a familias de señores de torres, dueños de ferrerías, molinos y montes sobre los que fundan mayorazgos y se reproducen; y, por otro, a familias que han probado suerte en América, donde se enriquecen y progresan.<sup>475</sup> Asimismo, hemos incluido en el gráfico a caballeros de Ayala posteriores al período estudiado, pero que hemos identificado y no queremos perder de vista.

Los caballeros del siglo XVII son los siguientes:

Hortuño Ugarte Martínez de Iturriaga, de Barambio, caballero de Santiago en 1625; Francisco Murga Ortiz, de Orue, caballero de Santiago en 1629; Juan Ugarte Berganza Larrea, de Lezama, caballero de Santiago en 1638; Gabriel Urrutia-Larrarte, de Amurrio, caballero de Santiago en 1641; Pedro Guinea Martínez de Aguirre, de Luyando, caballero de Santiago en 1645; Mateo Mendieta, caballero de Santiago en

de Cultura del Gobierno Vasco, Instituto Vasco-Mexicano de Desarrollo, 1996, pp. 187-206. Base de datos Ficho.

<sup>474</sup> Gráfico de elaboración propia a partir de las fuentes citadas.

<sup>475</sup> No es fácil conocer del flujo migratorio vasco y navarro a América y sus consecuencias. No obstante, se están realizando interesantes trabajos que afectan a diferentes áreas geográficas, como el realizado en base a una familia de Gordejuela, población con el que los ayaleses establecen lazos familiares. LANZAGORTA DIEGO, R.: «La familia Allende entre Gordejuela y las Indias. Estudio sobre emigración vasca en el siglo XVIII». *Kobie*, Serie Antropología Cultural, 17. Bizkaiko Foru Aldundia-Diputación Foral de Bizkaia, Bilbao, 2013, pp. 71-89. Las emigraciones hacia América y los procesos migratorios que han ligado Euskal Herria con otras regiones de su entorno han sido uno de los elementos persistentes en la historia vasca que, en gran medida, caracterizan su evolución y cuya impronta se halla presente en su propio desarrollo social, político y económico. ÁLVAREZ GILA, O.; ANGULO MORALES, A. (ed.): *Las migraciones vascas en perspectiva histórica (siglos XVI-XX)*. Bilbao, Universidad del País Vasco, 2002.

1693 y gentilhomme del condestable de Castilla, y Francisco Mendieta Mendieta, caballero de Alcántara en 1690 —hermanos de la casa solar de Mendieta en Menagaray y sobrinos de Francisco Urrutia Mendieta, caballero de Santiago y contador en la Corte—; Juan Antonio Arechederra y Mariaca Ugarte, de Lezama, caballero de Santiago en 1684, y Juan Ángel Mendieta, caballero de Santiago 1699.<sup>476</sup>

Por otro lado, también están los que pasan a las Indias, como los Retes, de Arceniega, familia que se traslada a México, donde se enriquecieron con el mercadeo y financiamiento de la plata. El capitán José Retes Largacha, caballero de Santiago en 1680 y apartador de plata y oro, consiguió amasar una inmensa fortuna. Su primo y heredero fue Domingo Retes Largacha, marqués de San Jorge, vizconde de San Román en 1691 y caballero de Alcántara en 1690. Fue hermano de Pedro Agustín Retes Largacha, caballero de Alcántara en 1690.<sup>477</sup> Del mismo modo, debemos mencionar a Antonio Retes Ziordia, caballero de Santiago en 1684; Juan Urrutia Retes, de Iñoriza, de Llanteno, caballero de Santiago en 1687; Juan Antonio Urrutia, caballero de Alcántara en 1699 y I marqués del Villar del Águila,<sup>478</sup> o Manuel Murga Urrutia Orue Salazar. Todos son hombres que siguen la misma dinámica que los Retes. Así, Manuel Murga, nacido en Llanteno el 15 de mayo de 1675, fue caballero de Calatrava en 1697; pasó a Nueva España en 1686, aunque, transcurridos tres años, figuraba todavía «sin ocupación» en el padrón de la ciudad de México. No obstante, once años después de encontrarse sin oficio, se cruzaba como caballero de hábito de la Orden de Calatrava. ¿Qué fue lo que le hizo prosperar y ascender en tan poco tiempo? Como en tantos otros casos, las actividades comerciales al amparo de un tío, el capitán Manuel Urrutia Salazar, originario del valle de Mena, que a su actividad comercial sumó un ventajoso matrimonio y que obtuvo el hábito de Alcántara en 1686. La jugosa herencia que amasó Manuel Urrutia y que recibió a su fallecimiento Manuel Murga, unido al prestigio que le transfería la madre de su esposa, Micaela Villaseñor Bocanegra —que pertenecía a uno de los círculos más selectos de la sociedad virreinal, que basaba su prestigio en ser

---

<sup>476</sup> AHN. Órdenes Militares. Caballero. Santiago. Expedientes 8258, 8361, 3691, 5136, 5137, 929, 8256 y 560. Calatrava. Exp.1760. PORTILLA VITORIA, M. J.: *Catálogo monumental de la diócesis...*, op. cit.

<sup>477</sup> REYNA, M. C.: «Las familias Retes, Saldívar, Berrio y de la Campa y Cos. Parentesco y negocios, siglos XVI y XVII», en GARRIZ, A. (coord.): *Los vascos en las regiones de México...*, op. cit., pp. 279-294.

<sup>478</sup> AHN. Órdenes Militares. Santiago. Expedientes 6926, 6927, 8367. Alcántara. Exp.1265, 1264, 1265 y 1534. HUERTA, M. T.: «Los Retes: prototipo de mercader de la plata novohispano en la segunda mitad del siglo XVII», en GARRIZ, A. (coord.): *Los vascos en las regiones de México...*, op. cit., pp. 65-101. MARURI VILLANUEVA, R.: «Poder con poder se paga: Títulos nobiliarios beneficiados en Indias (1681-1821)». *Revista de Indias*, vol. LXIX, 246. CSIC, 2009, pp. 207-240.

descendiente de Hernán Pérez de Córdoba Bocanegra, capitán del virreinato y familia de encomenderos y latifundistas—, y a la obtención del hábito de Calatrava, hicieron de Manuel Murga un hombre de la élite Mexicana. Sin embargo, a pesar de encontrarse en una posición privilegiada, Murga terminará su vida endeudado.<sup>479</sup>

Los hombres que consiguen los hábitos nos muestran que la elevación de los ayaleses del siglo XVII está relacionada, en un alto porcentaje, con la salida a América, favorecida esta por la demanda y protección de los familiares ya instalados, dinámica que también siguen esos mismos años los orduñeses. Buena prueba de ello es el caso de Diego Berrio Landázuri, caballero de Santiago en 1691 en México. O el de Juan Urdanegui López de Iñoso, caballero de Santiago en 1667, general de la Armada y marqués de Villafuerte en 1683. Este se instaló en Lima, donde nació su hijo, José Félix Urdanegui Oviedo, caballero de Santiago en 1684 y II marqués de Villafuerte en 1696.<sup>480</sup>

Son familias inmersas en una corriente migratoria que se nutrió de sucesivas oleadas de vascos y navarros que generaron una dinámica fundada en la proliferación de grupos familiares establecidos en Nueva España, grupos que se consolidan participando de las redes creadas en torno al comercio y los negocios que les proporcionan cuantiosos caudales, a los que se añade la suma positiva de lazos y fortunas a través de ventajosos matrimonios. Todo ello propicia la obtención de honores, en muchos casos conseguidos por servicios monetarios, y el consiguiente ascenso social y la pátina de nobleza deseada.<sup>481</sup> El caso más paradigmático de la Tierra de Ayala podría ser Juan Urrutia Iñoriza, que pasó de la nada al hábito de Santiago en 1687, y de ahí, a obtener el título de I marqués del Villar del Águila en 1689.<sup>482</sup> Fue capitán de caballos y corazas, alguacil mayor del Tribunal del Santo Oficio de la Inquisición en Nueva España y alcalde en la ciudad de México. Juan Urrutia nació en Llanteno en 1645 y salió joven, como tantos otros, a probar fortuna en la Carrera de Indias. En los datos relativos a su ingreso en la Orden de Santiago se recoge que prestó 200.000 pesos sin interés «para despacho de la flota del año 1683», y otros 100 000 al año siguiente para la flota de

---

<sup>479</sup> SANCHÍZ RUIZ, L.: «Calatravos vascos en Nueva España. Una familia de familias», en GARRIZ, A. (coord.): *Los vascos en las regiones de México...*, op. cit., tomo IV, pp. 120-160.

<sup>480</sup> AHN. Órdenes Militares. Caballero. Santiago. Expedientes 1056, 8321 y 8322.

<sup>481</sup> Véase al respecto los artículos recogidos en la obra GARRIZ, A. (coord.): *Los vascos en las regiones de México, siglos XVI a XX*. VI tomos. México, Universidad Nacional Autónoma de México, Instituto de Investigaciones Históricas, Ministerio de Cultura del Gobierno Vasco, Instituto Vasco Mexicano de Desarrollo, 1996-2002.

<sup>482</sup> RAMÍREZ, G.; ITURRATE, J.: *Juan Antonio de Urrutia y Arana (1670-1743): Un ilustre ayalés en México*. Caja de Ahorros Municipal, Vitoria, 1979. AHN. Consejos, 5240, REL. 3. BIS.



Filipinas. También, que «bajó a Veracruz con una compañía de caballos a su costa, y que, por estos y otros servicios, el virrey había pedido para él al rey el hábito de Santiago». Por otro lado, en su testamento se recoge que Juan había comprado la villa de Villar del Águila, título de su marquesado, al marqués de Escalona, para después gestionar la concesión oficial del título. Al mismo tiempo, y sin olvidar su pueblo natal, remitía a Llanteno 2000 escudos de plata para que se depositaran en las fincas con el objetivo de que sus réditos se distribuyesen en la fundación de una capellanía en el santuario de Nuestra Señora de la Blanca y en la creación de una escuela de primeras letras. Al morir sin descendencia, el título recae en su madre, que cuando recibe la notificación en Llanteno, no la puede firmar porque «dice no saber». A su muerte, el título pasa a su sobrino Juan Antonio Urrutia Arana (Llanteno), caballero de Alcántara en 1699, capitán de caballos, justicia mayor de México, guarda mayor de la Casa de la Moneda y rico hacendado, que es recordado por haber sido el constructor del acueducto de Queretaro (Méjico), lugar donde residió y murió. A él fue a quien su tío Juan había llamado desde América.<sup>483</sup>

En otro orden de cosas, tenemos a hombres que acceden a puestos de la administración del Reino, en los que se reproducen y consiguen honores. Un ejemplo es Miguel Ojirando, natural Gordejuela, en la comarca de las Encartaciones, con la que observamos, en varios casos, vínculos familiares. Sabemos que su hermano José casa en Beotegui y que su hijo nace en Quejana, ambos lugares de la Tierra de Ayala. Es caballero de Santiago, fundador de mayorazgo y patrocinador de obras pías, un hombre a quien «en remuneración por sus servicios y por la suma de 60 800 ducados, concedió don Felipe el empleo de alguacil mayor perpetuo del Consejo de Órdenes y guarda mayor de los caballeros de ella, que desde el año 1642 todos los ascendientes del exponente han poseído este empleo vinculado en su casa».<sup>484</sup> Además de esta distinción, Miguel fue pretendiente, ese mismo año, al Tribunal de la Inquisición de Logroño.<sup>485</sup> Sus descendientes heredan bienes, mayorazgo, cargos y honores que utilizan y que proporcionan una sólida base para la solicitud de hábitos, la negociación de enlaces matrimoniales y, con ello, la ampliación de horizontes.

---

<sup>483</sup>MATEO PÉREZ, M.: «El mecenazgo y legado artístico de los indios mexicanos en Álava», en GARRIZ, A.: *Los vascos en las regiones de...*, op. cit., vol. V, pp. 63-79.

<sup>484</sup>AHN. Consejos 11991. Exp. 6.

<sup>485</sup>AHN. Inquisición, 1314. Exp. 9.

Sin embargo, desde 1699 —fecha del último hábito del siglo XVII— hasta 1738 la Tierra de Ayala no «produce» caballeros de hábito y los ayaleses no tienen, por tanto, acceso a estos honores. Puesto que se trata de un símbolo inequívoco que evidencia estar situado en el entorno próximo del rey y es un producto del intercambio de servicios por mercedes, su ausencia nos muestra que esta dinámica no se está dando en la Tierra de Ayala durante los primeros años tras la llegada de los Borbones, algo que, sin embargo, sí se está produciendo en otros lugares, como hemos visto. Incluso en Vitoria, como podemos ver en el gráfico. Da la impresión de que los circuitos que proporcionan estos honores no son accesibles a los ayaleses en estos momentos.

GRÁFICO 17. Caballeros de las órdenes militares y de Carlos III en Vitoria y en la Tierra de Ayala (1700-1808)<sup>486</sup>

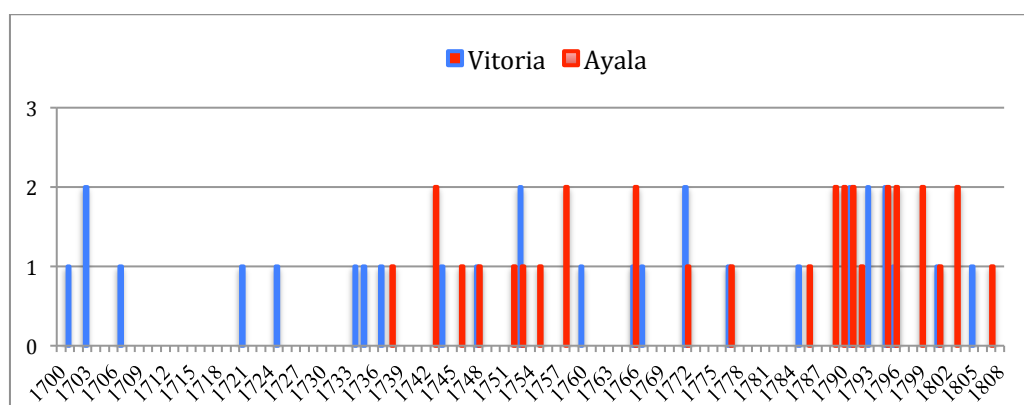

Hemos identificado a 31 caballeros originarios de la Tierra de Ayala que obtienen 32 veneras, ya que Eugenio Llaguno Amirola consigue el hábito de Santiago y la Cruz de Carlos III, en el período comprendido entre 1700 y 1808. El conjunto supera a la concentración de condecorados en Vitoria, en la que hemos identificado a 28 caballeros que obtienen 30 veneras. Dos focos de las élites alavesas diferenciados, al menos en el plano familiar y en las fechas de recepción de los honores, como vemos en el gráfico 17.

El primer hábito de Santiago del siglo XVIII que recibe un ayalés es para José Lanzagorta Salazar, nacido en Mendieta el 12 de diciembre de 1688. Era hijo de Ventura Lanzagorta Salazar, natural de Mendieta, nacido el 18 de julio de 1655, que fue alcalde de la Tierra de Ayala en 1695, 1700, 1706 y 1717 —como también lo habían

<sup>486</sup> Gráfico de elaboración propia, a partir de las fuentes citadas.

sido sus abuelos—, y de María Velasco Añer, nacida en Arceniega, el 21 de febrero de 1658. Tuvo tres hermanas: Úrsula, María y Francisca. A pesar de ser el único hijo varón, desde muy joven se planeó su carrera para medrar fuera. Así, inició su andadura en 1717 como oficial entretenido de la recién creada Contaduría General de Distribución de Hacienda, con un sueldo de 3000 reales de vellón anuales, y se hizo con el cargo de general de obras y bosques reales (propiedad hereditaria) el 14 octubre de 1717 mediante su compra a su antiguo propietario por 51 000 reales. Se convirtió en oficial veinticuatro de la citada contaduría el 6 de julio de 1725 y, unos años después, en oficial decimotercero, con un sueldo de 7000 reales de vellón. Como colofón a su carrera obtuvo el hábito de la Orden de Santiago en 1738. En su Tierra de Ayala fue nombrado alcalde en 1727 y síndico procurador general en 1737, a pesar de que se encontraba entonces en Madrid, ya que era congregante de la Congregación de San Ignacio de Loyola desde el 20 de abril de 1715, cargo que ocupó hasta su fallecimiento, que acaeció en 1745.<sup>487</sup> Fue un hombre que desde Ayala ocupa posiciones en las instituciones de la monarquía y que está provisto de la hidalguía universal que disfrutaban los Ayaleses y que reconocen los nuevos reyes borbones.<sup>488</sup> Es notoria su entrada como entretenido en la Secretaría de Hacienda —se denominaba «entretenido» porque cobraban solo gratificaciones, por lo que hacían méritos para ocupar en su día el puesto en propiedad—.

A la hora del ingreso, los lazos familiares o regionales resultaban decisivos, pero una vez dentro, los saltos en los grados no eran bien tolerados y llegaban a producirse verdaderos conflictos profesionales. Esto no impedía que la impronta superior, a quien los subordinados llamaban «amo» o «jefe» y del que se consideraban a todos los efectos como «criaturas», fuese decisiva, y que las oficinas, al cambiar el secretario, debían conformarse al estilo peculiar de cada titular.<sup>489</sup> Es posible que el influjo del encartado Sebastián de la Cuadra, natural de las Encartaciones —que desde 1700 estaba introducido como paje de bolsa de José Grimaldo y que en 1736 será el todopoderoso secretario del Despacho Universal de Estado—, o incluso el del anterior secretario, el

---

<sup>487</sup> AHN. Órdenes Militares. Caballero. Santiago. Expediente 4309. AGS. DGT, inv. 42, leg. 1/exp.1; DGT, inv. 3, leg. 1. Fichoz. CADENAS Y VICENT, V.: *Caballeros de Santiago...*, op. cit., p. 857.

<sup>488</sup> En varios expedientes de las pruebas para la obtención del hábito de los ayaleses, pero concretamente en el de Sebastián Gorbea Arechaederra, se recoge: «noble originario de la tierra de Ayala en la que todos los naturales y vecinos son hidalgos según título de Felipe V en 12 de octubre de 1719». AHN. Estado. Carlos III. Expediente 1134.

<sup>489</sup> LÓPEZ-CORDÓN CORTEZO, M. V.: «Secretarios y Secretarías en la Edad Moderna». *Studia Histórica, Historia Moderna*, 15. Universidad de Salamanca, 1996, pp. 107-131.

guipuzcoano Juan Bautista de Orendain —que, como el anterior, fue socio funcionario de la Administración y fundador de la Congregación de San Ignacio de Loyola de Madrid—, estuviera detrás del ascenso, como en el caso de tanto otros paisanos.

En 1743 obtiene el hábito de Santiago Juan Bautista García de Urietagoicoa, que nació en Respaldiza el 23 de junio de 1706. De él no disponemos de más datos, salvo que fue alcalde de la Tierra de Ayala por la cuadrilla de Amurrio en 1741. Era hijo de Domingo García Urietagoicoa, nacido en Amurrio, regidor fiel en Respaldiza en 1702, mayordomo en 1709 y teniente diputado de la cuadrilla de Lezama, y de Sebastiana de Aguirre.<sup>490</sup>

En 1743 también obtiene el hábito de Santiago José Francisco Ojirando Sotomayor. Nació en Amurrio el 25 de abril de 1717, sus padres fueron Francisco Antonio Ogirando, natural de Quejana, regidor y fiel en Amurrio en 1715 y alcalde en 1713, 1717, 1727 y 1737, y Josefa Francisca de Sotomayor, originaria también de Amurrio. José Francisco desempeñó el cargo de alguacil mayor del Consejo de Órdenes Militares, cargo que lo obtuvo a perpetuidad Miguel Ojirando, como hemos dicho, y que continuará en su hermano de padre, Gaspar Antonio Ojirando Iruegas, caballero de Santiago en 1766, y procurador de audiencia en 1800. Sabemos que asistió a la Junta General de Accionistas de la Real Compañía Guipuzcoana de Caracas en 1760, y antes de estos acontecimientos, fue nombrado alcalde de la cuadrilla de Amurrio en 1738 y regidor en 1739.<sup>491</sup> Su sobrino, Baltasar Iruegas Sotomayor, nació en Lorcio, en el valle de Mena. Fue caballero de Carlos III en 1798, tesorero de la princesa de Asturias, M.<sup>a</sup> Luisa de Parma, y asentista para el vestuario de las Guardias de Corps, así como dueño de una de las casas de ropa más importantes de Madrid.<sup>492</sup>

Jorge Iruegas Gil Sotomayor, sobrino de Baltasar, también era natural de Lorcio; fue caballero de Santiago en 1791, teniente de caballería y guardia de corps de las guardias españolas. El citado Gaspar Antonio era primo segundo de los hermanos Mateo Marcos y Lorenzo Iruegas Aldama, procedentes de Salmantón, caballeros de

---

<sup>490</sup> AHN. Exp. 3325. CADENAS Y VICENT. V.: *Caballeros de la Orden de Santiago...*, *op. cit.*, p. 211.

<sup>491</sup> CADENAS Y VICENT. V.: *Caballeros de la Orden de Santiago...*, *op. cit.*, p. 1016 y 1592. GARATE OJANGUREN, M.: *La Real Compañía Guipuzcoana de Caracas*. San Sebastián, Publicaciones del Grupo Doctoro Camino de Publicaciones, 1990.

<sup>492</sup> CRUZ, J.: «Élites, mercaderes y consumo en Madrid al final del Antiguo Régimen». *Cuadernos de Historia Moderna*, 10. Universidad Complutense, Madrid, pp. 195-213.

Alcántara en 1786 y de Carlos III en 1795 y 1777, respectivamente. El propio hijo de Lorenzo, Manuel Iruegas Pérez Donis, nacido en Madrid, será caballero de Carlos III en 1831.

Mateo Marcos y Lorenzo también son primos del caballero Juan Sebastián Jáuregui Aldama, de Menagaray, IV marqués del Villar del Águila y primo segundo de Andrés y Eugenio Llaguno Amirola, de la misma población, caballeros de Santiago en 1758 y de Carlos III en 1795 y 1777, respectivamente. La sobrina de Andrés y Eugenio estaba casada con el sobrino de la madre de Matías y José Antonio Armona Murga, de Respaldiza, que eran caballeros de Carlos III (1772 y 1788, respectivamente).<sup>493</sup> Se trata de un claro ejemplo de ascenso social en el siglo XVIII, pero que viene precedido de la elevación de los Ojirando en la centuria anterior. En esta familia, bien situada durante el siglo XVII, observamos carreras en el Ejército, la Administración, el comercio y las finanzas, estrategias que dan sus frutos y permiten la consecución de honores y ascenso social. Los enlaces matrimoniales extienden sus redes a localidades vecinas de la provincia de Burgos y Madrid.

El siguiente ayalés en obtener un hábito es Juan Ángel Norzagaray Aguirre, nacido en Llanteno en 1746. En el momento de obtener el hábito de Santiago, ocupaba el cargo de tesorero del Consejo de la Santa Cruzada y del Subsidio y Escusado, con el que contribuyen las encomiendas de las tres órdenes militares. Se trata de un cargo de cierta cercanía al de José Francisco Ojirando Sotomayor, alguacil mayor del Consejo de Órdenes Militares. En el valle de Llanteno es nombrado regidor en 1744. Su nieto, Mateo Norzagaray Casado-Verdugo, nacido en Talavera, será caballero de Carlos III en 1830, alcalde de la mesta, teniente corregidor de Madrid y oidor honorario de la Chancillería de Valladolid. El sobrino de este, Fernando Norzagaray Escudero, nacido en San Sebastián, será nombrado caballero de Carlos III en 1840, brigadier de infantería y subsecretario del Ministerio de Guerra.<sup>494</sup> Ascenso social en el siglo XIX que hunde sus raíces en el siglo anterior y que tiene sus orígenes en el servicio en la Administración, desde donde consigue ascender Juan Ángel, sentando las bases que continuarán y alargarán sus descendientes hasta avanzado el siglo XIX.

---

<sup>493</sup> AHN. Expedientes 5862, 5863, 1056, 4132, 758, 934, 2131, 761. 203 CADENAS Y VICENT. V.: *Caballeros de la Orden de Santiago...*, *op. cit.*, p. 224. *Caballeros de la Orden de Alcántara...*, *op. cit.*, pp. 26-27 y 30-31. Estado. Carlos III. Exp. 1056, 4132, 934 y 336. Nota: el apellido puede aparecer escrito Ojirando/Ogirando, depende de la fuente. Fichoz.

<sup>494</sup> AHN. Órdenes Militares. Santaigo. Exp. 5767. Estado. Carlos III. Exp. 2126.

No hemos hecho más que mencionar a los primeros caballeros de Ayala para observar que los lazos familiares se extienden y enlazan con familias que siguen una dinámica de participación en los puestos de la monarquía y en la obtención de hábitos y ascenso social. Vemos que las familias de la Tierra de Ayala se relacionan estrechamente con familias del valle de Mena y que la obtención de cruces se alarga hasta inicios del siglo XIX.

No obstante, observamos que los primeros hombres de la Tierra de Ayala que consiguen hábitos hacen carrera en la Administración y sus padres no tienen cargos de relevancia; tan solo participan en el Gobierno local, en el cual los propios caballeros son nombrados alcaldes y regidores *ad honorem* a pesar de que se encuentran alejados de la tierra natal, lo que demuestra que no rompen con el vínculo que le une a su localidad.

TABLA 20. Caballeros de las órdenes militares y de Carlos III naturales de la Tierra de Ayala (1700-1808)

Nombre	Orden	Año
Lanzagorta Salazar Velasco, José	Santiago	1738
García Urietagoicoa, Juan Bautista	Santiago	1743
Ojirando Sotomayor, José Francisco	Santiago	1743
Norzagaray Aguirre, Juan Ángel	Santiago	1746
Gorbea Retes, José	Santiago	1748
Fernández Jáuregui Urrutia, José Antonio	Alcántara	1752
Fernández Jáuregui Aldama Sebastián	Alcántara	1753
Urtiaga Palacio, Francisco	Santiago	1755
Irabien Uriondo, Raimundo	Santiago	1758
Llaguno Amirola, Eugenio 1	Santiago	1758
Isasi Lezama, Felipe	Santiago	1766
Ojirando Iruegas, Gaspar Antonio	Santiago	1766
Armona Murga, José Antonio	Carlos III	1772
Llaguno Amirola, Andrés	Carlos III	1777
Iruegas Aldama, Mateo	Alcántara	1786
Armona Murga, Matías,	Carlos III	1789
Arechavala Leal Ibarra, Juan José	Calatrava	1790
Revilla Rovira, Manuel Francisco	Carlos III	1790
Orue Gómez Gorbea, José Vicente	Carlos III	1791
Urquijo Ibarrola Landa, Juan Francisco	Carlos III	1791
Acha Urruchi, Tomás Domingo	Carlos III	1792
Iruegas Aldama, Lorenzo	Carlos III	1795
Llaguno Amirola, Eugenio 2	Carlos III	1795
Chávarri Laiseca, Francisco	Carlos III	1796
Rivacoba Gorbea, Manuel José	Carlos III	1796
Aldama Llano, Juan José	Carlos III	1799
Urquijo Beraza, Francisco Policarpo	Carlos III	1799
Gorbea Arechaederra, Sebastián Tomás	Carlos III	1801
Arveras Larragorri, Domingo	Carlos III	1803
Revilla de la Presa Manuel	Carlos III	1803
Murga Aguirre, José	Carlos III	1807

En 1748, José Gorbea Retes, nacido en Luyando, obtiene el hábito de Santiago. Contador de la contaduría de distribución de la Real Hacienda y síndico procurador general en Ayala, es tío de José Vicente Orue Gorbea, caballero de Carlos III en 1790 y contador principal del Ejército y Real Hacienda de Luisiana.<sup>495</sup> El apellido Gorbea es muy común en la Tierra de Ayala y se repite en 13 caballeros.

El primer caballero de la década de 1750, en la que se obtienen 5 hábitos, es José Antonio Fernández Jáuregui Urrutia, nacido en Menagaray y caballero de Alcántara en 1752. Es sobrino nieto del primer marqués de Villar del Águila y padre de Juan Antonio Fernández de Jáuregui Villanueva, que vino al mundo en Santiago de Queretaro, Nueva España, y que fue caballero de Santiago en 1779 y capitán del regimiento de caballería Ligera. Asimismo, es tío de Sebastián Fernández Jáuregui Aldama, IV marqués del Villar del Águila, nacido en Menagaray y caballero de Alcántara en 1753.<sup>496</sup> Asistimos al ascenso social de la familia que partió de Juan Urrutia, I marqués de Villar del Águila, y que continúa en la familia de Ayala a lo largo de todo el siglo XVIII por la falta de herederos y el reclamo desde Nueva España de jóvenes de la familia. José Antonio Fernández de Jáuregui Urrutia fue caballero de Alcántara en 1752, III marqués de Villar del Águila, general y gobernador del nuevo Reino de León. Y su hijo, Juan Antonio Fernández de Jáuregui Villanueva, caballero de Santiago en 1779, capitán del regimiento de caballería de Queretaro y V marqués.<sup>497</sup>

Por su parte, Juan Sebastián Jáuregui Aldama fue nombrado caballero de Alcántara en 1753; Juan María Fernández de Jáuregui, vecino de Queretaro, hereda el título en 1811. Todos ostentan distinguidos cargos y obtienen honores, desde el primer marqués, que no tuvo descendencia; mantienen el vínculo con la casa de origen, de la que reclaman parientes y a la aportan caudales en forma de dotes para contraer matrimonio o entrar en religión, potenciando su ascenso social. Los miembros de la parentela en Ayala amplían sus vínculos a través de los matrimonios y prosperan enlazando con las familias más dinámicas, como veremos más adelante.

---

<sup>495</sup> AHN. OM. Expedientillos, nº17447. CADENAS Y VICENT, V.: *Caballeros de Santiago...*, op.cit., T.VII, p.193.

<sup>496</sup> AHN. Órdenes Militares. Expedientillos, 14558. CADENAS Y VICENT, V.: *Caballeros de Santiago...*, op. cit., p. 203. AHN. Órdenes Militares. Santiago. Exp. 2324.

<sup>497</sup> AHN Órdenes Militares. Expedientillos 8214. El orden del título de marqués del Villar del Águila es bastante confuso, con lo que no descartamos diferente orden.

La nómina de caballeros sigue en Francisco Urtiaga Palacio, natural de Mendieta, caballero de Santiago en 1755, secretario de Su Majestad y de las Reales Caballerizas de la Reina. Desconocemos su andadura, excepto su huella en la iglesia del despoblado de Las Llanas, en Mendieta; está en parte derruida y es de dimensiones bastante grandes para un barrio tan pequeño, . En ella se conserva una inscripción en su fachada que dice: «Esta iglesia se reedificó a expensas de los señores D. Francisco de Urtiaga y Palacio y D. Francisco Vicente Gorvea y Mezcorta, vecinos de la Villa y Corte de Madrid. Año de 1783».<sup>498</sup>

En 1758 obtiene el hábito de Santiago Raimundo Irabien Uriondo, que vino al mundo en Quejana. En su expediente de caballero se recoge que tanto su padre como sus abuelos y bisabuelos desempeñaron los cargos de diputados, regidores generales, alcaldes ordinarios, síndicos y procuradores de la Tierra de Ayala.

Por la parte materna, se recoge el desempeño del cargo de alcaldes en diversas ocasiones, así como la ocupación de los bancos preferentes en la iglesia de Izoria, en la que recibían la paz y el pan bendito antes que ningún otro vecino y tenían primacía en procesiones, ofrendas y responsorios. Sin embargo, Jacinta de Uriondo, señora de la torre de Ibarгүйen, al redactar su testamento, no firma por no saber. Desconocemos la formación de Raimundo, pero sabemos que en 1752 es auditor de Guerra de la plaza de Orán y académico honorario de la Real Academia de la Historia, momento en el que era el director de la misma, Agustín Montiano, benefactor de Eugenio Llaguno. En 1758 obtiene el hábito de Santiago y otras dignidades, como el nombramiento de alcalde honorario del crimen de la Chancillería de Valladolid. En 1764 es nombrado auditor de Guerra de la Capitanía General de Cataluña bajo el general Mina, quien dice de su nombramiento ser del «mayor acierto y desempeño». Ese mismo año también es nombrado ministro criminal de la Audiencia de Cataluña y alcalde del cuartel tercero de la ciudad de Barcelona. En 1774 obtiene el cargo de presidente de la Chancillería de Valladolid; en 1778 el de consejero del Consejo de Castilla, y en 1784 es nombrado gobernador de la Sala de Alcaldes de Casa y Corte. Fallece el 13 de mayo de 1787. Como muestra de respeto, fue nombrado alcalde ordinario de la Tierra de Ayala en

---

<sup>498</sup> AHN. Órdenes Militares. Santiago. Exp. 8377.



1757, poco antes de la obtención de la venera de Santiago, que incorporó al escudo de su apellido.<sup>499</sup>

En 1758 también obtiene el hábito de Santiago Eugenio Llaguno Amirola, que en 1795 será condecorado con la Cruz de Carlos III, además de con otras insignias. Por su parte, Gaspar Antonio Ojirando Iruegas lo obtiene en 1766. De ellos hablaremos en las siguientes líneas. Por último, debemos mencionar a Felipe Isasi Lezama, natural de Amurrio y brigadier de infantería de León.<sup>500</sup>

La instauración de la Orden de Carlos III en 1771 no se hace sentir demasiado entre los ayaleses hasta 1789, cuando tiene lugar la llegada del nuevo monarca Carlos IV. No obstante, identificamos a un caballero de la primera promoción, José Antonio Armona Murga, que obtiene la cruz pensionada en 1772; el siguiente carolino será Andrés Llaguno Amirola, que la consigue en 1777. Son dos hombres que hacen carrera en la Administración y que están íntimamente relacionados con el secretario de Estado y Despacho, Eugenio Llaguno Amirola. Este, junto con Mateo Iruegas Aldama, caballero de Alcántara en 1786, serán los dos únicos caballeros ayaleses condecorados por Carlos III.

La llegada de Carlos IV al trono fue motivo de expansión de los ayaleses, en la medida en que obtienen 15 cruces carolinas y un hábito de las órdenes militares. Inaugura el medallero Matías Armona Murga en 1789, hermano de José Antonio, asentado en Cuba, que siguió la carrera militar, lo que le proporcionó ascensos y honores, aunque ello no estuvo libre de conflictos, como podremos ver. Efectivamente, durante esos años los hermanos Armona y los hermanos Llaguno se sitúan con fuerza en el escenario administrativo y político. Tanto la figura de Eugenio como la de José Antonio, posiblemente en menor medida, sean claves en el entramado del ascenso social que tiene lugar estos años no solo para la tierra de Ayala, sino que para el país, como lo demuestra el hecho de que Llaguno es requerido por las autoridades del señorío, al que la diputación de Vizcaya solicita su influencia.<sup>501</sup>

---

<sup>499</sup> AHN. Órdenes Militares. Santiago. Exp. 4110. AGS. GJ, leg. 160. AGS, Ozanam. AHN. Consejos, lib. 737 y 738. VELASCO MORENO, E.: *La Real Academia de la Historia...*, *op. cit.*, p. 301. El escudo que hasta hace poco se conservaba en Quejana, en el caserío Ibarгүйen, ahora se encuentra en la Casa del Cordón de Vitoria.

<sup>500</sup> AHN. Órdenes Militares. Santiago. Exp. 4142.

<sup>501</sup> Sus servicios superan el territorio de Álava, puesto que la Diputación de Vizcaya también le solicita su influencia ante el rey para que .: «con su influencia se premie a don Manuel Sáez de Buruaga con algún

## 5.2. Los vínculos familiares como motor de ascenso. Reconstrucción familiar del entramado ayalés a través de los Armona Murga

Como estamos viendo desde el primer condecorado, la endogamia está muy presente en la dinámica de los matrimonios en la Tierra de Ayala, por lo que hemos creído conveniente incidir en ello y reconstruir a las familias para descubrir hasta qué punto el soporte familiar sustenta al grupo, así como observar los enlaces que les permite ampliar horizontes. Para ello, hemos confeccionado un genograma con la pretensión de ofrecer una panorámica del gran entramado familiar que pueda entenderse fácilmente, ya que resulta árido de explicar.

Partiendo de un caballero central, y siguiendo la estela genealógica que nos aportan los expedientes de las pruebas para la obtención del hábito, aprobados por el Consejo de Órdenes, hemos identificado a 64 caballeros que están relacionados por lazos de parentesco cuya presencia se extiende durante el siglo XVIII hasta avanzado el siglo XIX. 32 son naturales del valle de Ayala, 18 nacen en los territorios limítrofes de Orduña, Gordejuela y valle de Mena, y 11 son hijos de ayaleses que nacen fuera, en Madrid, principalmente, y en Nueva España. Admitimos que no es fácil apreciar el genograma en un tamaño tan reducido, pero es una forma de captar la envergadura del conjunto ligado por lazos de parentesco.

Para su confección tomamos como eje central a José Antonio Armona y Murga, caballero de Carlos III en 1772, administrador de correos y rentas de La Habana y corregidor de la Villa de Madrid. Se trata de un hombre peculiar que hace carrera en la Administración y que llega a ser corregidor de Madrid en tiempos de Carlos III, rey al que se ha catalogado como el «mejor alcalde de Madrid». Armona es un hombre ilustrado; entre su producción literaria tiene dos obras dedicadas a su territorio natal. Pese a que no es un hombre de letras precisamente, se muestra comprometido con la cultura, lo que se evidencia en su actividad y en el amor que siente a su país, al que nunca dejó de estar vinculado. Muestra de ello son sus obras: *Índice de los privilegios y reales cédulas, franquezas y libertades que tiene y goza esta muy noble y leal Tierra de*

---

cargo público en atención a sus extraordinarios servicios durante la guerra”. Archivo Foral de Bizkaia. Seguridad pública, Guerras y Servicio Militar. AQ00848/095.

*Ayala*, escrito que se presentó acompañado de un mapa de Álava realizado por Tomás López. Para su realización recibió la ayuda de Juan José de Villachica, familiar suyo y secretario del Archivo de Respaldiza, según las cartas que figuran al final del índice.

Otra obra relacionada con su país es *Aportaciones históricas y geográficas de la ciudad de Orduña*, en la que se pueden encontrar fuentes documentales y textos de Estrabón, Plinio, Florián de Ocampo, el padre Mariana, Nicolás Antonio, Garibay, Jacinto Segura, Floranes y Mayans. En ella incluye apreciaciones sobre el urbanismo y desarrollo de la ciudad en el siglo XVIII, con la exposición de sus construcciones y ornatos, el número de habitantes, etc. Además de estas dos obras, escribió otras, entre las que destacan *Memorias cronológicas sobre los orígenes de la representación de comedias en España* y *Las noticias privadas de casa útiles para mis hijos*, especie de autobiografía con los acontecimientos de su tiempo a la que nos podemos referir como un valioso documento.<sup>502</sup>

José Antonio Armona Murga nació en Respaldiza, donde fue bautizado por su tío abuelo Juan de Murga el 26 de abril de 1726. Su vida se caracterizó por la movilidad. A los 10 años se trasladó a Orduña para estudiar con los jesuitas y recibir los primeros conocimientos económicos con su familiar Juan Antonio Jiménez Bretón, que tenía a su cargo una oficina de cuentas. A la edad de 12 años sale a la sombra de su hermano, Francisco Anselmo, empleado de la Hacienda en Sevilla, pasando por diversas plazas en la Administración que le sirvieron de aprendizaje, hasta que con 24 años fue nombrado contador de almojarifazgos y puertos secos de la aduana de Huelva. De aquí pasó a la Hacienda de Extremadura, hasta que fue destinado con sus hermanos a Cuba en 1764, algo que sintieron como una desgracia, puesto que ni él ni Francisco Anselmo ni Matías deseaban dejar la península. La misión de José Antonio era reorganizar la hacienda y crear los correos marítimos. En Cuba permaneció 8 años. A su vuelta, en 1776, fue nombrado intendente del Reino de Galicia, y en 1777, corregidor de Madrid, cargo que ocupó hasta su muerte, el 23 de marzo de 1792, a un mes de cumplir los 66 años. Hombre culto, autodidacta, dueño de una extensa biblioteca que, además de escribir sus propias obras, realizó traducciones al francés y al inglés. Entre su correspondencia figuran el padre Marín Sarmiento, Montiano, Jovellanos, Antonio de

---

<sup>502</sup> ÁLVAREZ BARRIENTOS, J.; IMÍZCOZ, J. M.: ARANBURUZABALA, Y.: Edición, introducción y notas..., *op. cit.*, p.85.

Ulloa y la Condomine. Fue el prototipo de funcionario intelectual ilustrado, curioso por los movimientos ideológicos del tiempo en el que vive, por la ciencia, por los viajes...<sup>503</sup>

### 5.2.1. Reconstrucción de la parentela de Matías Armona Gorbea

Los orígenes de José Antonio Armona Murga fueron como los de tantos otros hidalgos del norte, en los que los padres, abuelos y bisabuelos son titulares de cargos locales y dueños de haciendas y bienes sobre los que fundan mayorazgos. A estos orígenes comunes, en este caso, debemos añadir la incidencia de la formación de colectivos profesionales de la Administración, en relación con el personal vasco de la burocracia aduanera.<sup>504</sup>

El padre de José Antonio, Matías Armona Gorbea, fue alcalde ordinario de Respaldiza y funcionario real de la Aduana Real de Orduña, donde ocupaba el cargo de comandante del resguardo del Ebro,<sup>505</sup> puesto al que accedió a través de Manuel Antonio Horcasitas, íntimo amigo suyo y miembro de una distinguida familia de administradores de la aduana colindante de Valmaseda.<sup>506</sup>

Matías tuvo dos hermanas, Isabel y Josefa María. Isabel contrajo matrimonio con Pedro Menoyo, alcalde, síndico, procurador y regidor en Ayala, como luego también lo fueron su hijo Manuel Ángel y su nieto Manuel Menoyo Arechavala, aunque este será ya caballero de Carlos III en 1818 y tesorero de la provincia de Toledo.<sup>507</sup>

---

<sup>503</sup> ÁLVAREZ BARRIENTOS, J.; IMÍZCOZ, J. M.: ARANBURUZABALA, Y.: Edición, introducción y notas..., *op. cit.*, pp. 81-87.

<sup>504</sup> ANGULO MORALES, A.: «El personal de las Rentas Generales del País Vasco (1700-1780)», en IMÍZCOZ, J. M. (dir.): *Élites, poder y red social...*, *op. cit.*, pp. 65-82.

<sup>505</sup> Resguardo se llamaba al cuerpo de empleados que custodiaba un paraje, un litoral o una frontera para evitar que se introdujera el contrabando, y el denominado «cordón del Ebro» era un cuerpo del contingente armado del personal que acompañaba al gobernador para la gestión aduanera, además de los guardias a pies y montados estantes en los diferentes puestos aduaneros sitios en el territorio vasco. ANGULO MORALES, A.: «El personal de las Rentas...», *op. cit.*, pp. 73-74.

<sup>506</sup> Manuel Antonio Horcasitas (en ocasiones Orcasitas) nació en Balmaseda en 1696, descendiendo del valle de Arcentales, lindante a Balmaseda, Orduña y valle de Ayala. El valle de Arcentales, a fines del siglo XVII y XVIII, es un gran emisor de emigrantes hacia Madrid, dinámica que se ejemplariza en la familia Horcasitas, cuyo palacio flanqueaba su fachada con dos escudos con las armas de la familia que descansan sobre la cruz de la Orden Militar de Alcántara o Calatrava; era la sede de la aduana de Balmaseda. Este grupo familiar se vinculará a la economía madrileña a través de matrimonios y tomará parte en una junta de accionistas de la Real Compañía de La Habana. MADRAZO, S.; PINTO, V.: *Madrid en la Época Moderna: Espacio sociedad y cultura*. Universidad Autónoma de Madrid y Casa de Velázquez, 1989, p. 151.

<sup>507</sup> Las carreras de este, así como las de todos los caballeros, se reflejan en el cuadro n.º 1, y están ampliadas en las reseñas biográficas del anexo, con lo que evitamos repetir las fuentes. AHN. Estado. Carlos III, exp. 1733.

Pedro Menoyo, además de padre de caballero, también era tío segundo del caballero Juan Sebastián Jáuregui, marqués del Villar del Águila, y de los hermanos y caballeros Mateo Marcos y Lorenzo Iruegas Aldama, que configuran un grupo de primos insertados en el servicio a la monarquía por los que son retribuidos con honores.

Josefa María Armona Murga contrajo matrimonio con su tío, padrino de su hermano Matías, Dámaso Agustín Urquijo Usategui, natural de Zuaza, síndico procurador de la Tierra de Ayala en 1714, regidor de Zuaza en 1726 y alcalde de Zuaza en 1731.<sup>508</sup> Fueron padres de Manuela Urquijo Armona, que contrajo matrimonio con Pedro Gordon Sarria (Portugalete, 01-11-1710), regidor en 1735, alcalde de Portugalete en 1737, regidor de Orduña en los años 1769 y 1777, y procurador síndico de Orduña en 1779.<sup>509</sup> Tuvieron a Miguel Gordon Urquijo, caballero de Santiago, tesorero de la Aduana de Orduña, secretario del Despacho de Gracia y Justicia, del Consejo de Órdenes, del patronato de la Cámara de Castilla y consejero de la Cámara de Castilla. Este contrajo matrimonio con Ignacia Retes Llaguno, sobrina de Eugenio y Andrés Llaguno Amírola, y el hijo de ambos, Miguel Gordon Retes (Orduña, 23-04-1796), fue caballero de Carlos III en 1817 y oficial de la Secretaría del Despacho de Gracia y Justicia. Contrajo matrimonio con Petra Golfín Casas, marquesa de Torre Arias,<sup>510</sup> que obtiene el título por sucesión a su padre, Pedro Cayetano Golfín, que, a su vez, había heredado el título de su madre, M.<sup>a</sup> Francisca Colón de Larreategui. Fue regidor perpetuo de Cáceres y alguacil mayor de la Inquisición de Llerena, también en Cáceres.<sup>511</sup>

Los vínculos de los naturales de la Tierra de Ayala y Orduña se manifiestan en estas familias, entre las que observamos una endogamia profesional y familiar, lo que fortalece relaciones entre matrimonios orientadas a crecer y prosperar.

Esta misma línea siguen también los hermanos Mateo Marcos y Lorenzo Iruegas Aldama,<sup>512</sup> sobrinos de Isabel Armona Gorbea, que fuera tía de José Antonio Armona Murga. Aunque ascienden a finales del XVIII, las bases del éxito se asientan en la generación anterior, cuando un hermano del padre de ambos, Lázaro, sale de la casa familiar con destino a Madrid por actividades relacionadas con el comercio. Allí

---

<sup>508</sup> AHN, Estado Carlos III, exp. 336. Datos extraídos de la partida de bautismo.

<sup>509</sup> AGUIRREAZKUENAGA, J. (dir.) *Diccionario biográfico de os Diputados Generales burócratas y patricios de Bizkaia*. Bilbao, Bizkaiko Batzar Nagusiak-Juntas Generales de Bizkaia, 1995, p.229.

<sup>510</sup> AHN, Estado Carlos III, exp. 1723.

<sup>511</sup> AHN. IEstado. Carlos III. Exp.1729. Inquisición, lib.479.

<sup>512</sup> AHN. Órdenes Militares. Alcántara. Exp. 758. Mateo Marcos Iruegas. AHN. Estado. Carlos III. Exp. 2131. Lorenzo Iruegas Aldama.

acogerá a cuatro de sus sobrinos.<sup>513</sup> Mientras tanto, la casa natal continua con Francisco Antonio Iruegas Iturricha, que contrae matrimonio con Antonia Javiera Aldama Menoyo, de Quejana, tía de Sebastián Fernández de Jáuregui Aldama, que fue caballero de Alcántara [1753] y V marqués de Villar del Águila. A su compañía acude, desde Quejana, su hermano Francisco Manuel Aldama Menoyo, que se instala en su casa de Queretaro, continuando la rama familiar americana.<sup>514</sup>

Mateo Marcos sale joven a Madrid para ingresar en el Ejército; cuenta con el respaldo de sus familiares ya instalados en la Villa y Corte. En 1776 es guardia de corps de la Compañía Española de Carlos IV y consigue el hábito de Alcántara en 1786.<sup>515</sup> El vestuario de dicha Compañía está financiado por su primo Baltasar Iruegas y por Miguel Matías Sobrevilla.<sup>516</sup> Desconocemos su evolución, tan solo sabemos que al final de su carrera volvió a casa y fue designado teniente de diputado general en las Juntas Generales de Álava.<sup>517</sup> No obstante, sabemos de su tendencia política debido a que Nicasio José Velasco, teniente diputado general de Álava, le denuncia ante Fernando VII por constitucionalismo, lo que le lleva a prisión en 1814.<sup>518</sup>

Su hermano Lorenzo, caballero de Santiago en 1795, también pasará con sus parientes a Madrid, pero a trabajar en la casa de comercio familiar. La familia Iruegas era dueña del comercio de paños de la Cruz situado en la Plaza Mayor de Madrid, uno de los pocos comercios que innovaron su aspecto exterior añadiendo escaparates y mejorando su interior al estilo de las tiendas parisinas.<sup>519</sup> Fue diputado, director de los Cinco Gremios Mayores de Madrid y ministro honorario de la Junta General de

---

<sup>513</sup> Lázaro, Juan Ángel, Francisco y Marcos, de quienes era tutor y curador. Pleito de hidalguía de Juan Ángel y Lázaro en 1721. ACHV. Sala de Hijosdalgo, caja 1080,6.

<sup>514</sup> AHN. Órdenes Militares. Caballeros. Alcántara. Exp. 761. MARTÍNEZ SALAZAR, A.: *Presencia alavesa en América y Filipinas*. Vitoria, Diputación Foral de Álava, 1988, p. 46.

<sup>515</sup> AHN. Órdenes Militares. Caballeros. Alcántara. Exp. 758.

<sup>516</sup> AGS, GM, leg. 2279 y 2281.

<sup>517</sup> Acontecimiento que tuvo lugar durante la guerra de la Independencia en ausencia del titular, el general Miguel Ricardo de Álava, que fue diputado general en propiedad. URQUIJO, M. (dir.): *Diccionario biográfico de los diputados generales, consultores..., op. cit.*

<sup>518</sup> AGIRREAZKUENAGA ZIGORRAGA, J.; URQUIJO, J. R.; SERRANO, S.; URQUIJO, M.: *Diccionario biográfico de los parlamentarios de Vasconia (1808-1876)*. Parlamento Vasco, Vitoria, 1993, p. 90. Fichoz.

<sup>519</sup> CRUZ, J.: *Los notables de Madrid. Las bases sociales de la revolución liberal española*. Alianza, Madrid, 2000, pp. 29-30 y 39; «Revolucionarios con clase. Vida cultura y fortuna de la familia Sainz de Baranda, 1750-1800». *Espacio, Tiempo y Forma*. Serie V. Historia Contemporánea, t.3. UNED, 1990, pp. 25-50. Asimismo, en la Plaza Mayor de Madrid tenía comercio y casa otro ayalés de Quejana: Francisco Antonio Olibarri, dedicado también al comercio de paños y tejidos. BARRIO MOYA, J. L.: *Don Francisco Antonio Olibarri: el testamento de un comerciante vasco de la Ilustración (1762)*. Vol. XLVIII, tomos 1-2. RSBAP, Madrid, 1992, pp. 101-113.

Comercio y Moneda por sus méritos en la Guerra contra Francia,<sup>520</sup> méritos que, sin duda, tienen que ver con la capacidad de «los opulentos Cinco Gremios, que podían prestar al Estado hasta 50 millones de reales, mientras que la capacidad crediticia del Banco Nacional de San Carlos, se situaba en tres millones de reales»<sup>521</sup>. Contrajo matrimonio en Madrid con Isabel Pérez-Donis, hija de Francisco Antonio Pérez-Donis, caballero de Carlos III [1795] y diputado de los 5 Gremios Mayores de Madrid.<sup>522</sup> Fueron padres de Manuel Iruegas Pérez-Donis, (Madrid, 03-02-1791), caballero de Carlos III en 1831 y encargado de negocios de S. M. en La Haya.<sup>523</sup>

Otro de los hermanos que salió a Madrid bajo la tutela de su tío Marcos vuelve a casa y contrae matrimonio en Sojo con Rosalía Manuela Sotomayor, hija de Gaspar Sotomayor Oribe Salazar, señor de las casas Oribe y Salazar de San Pelayo, del que heredó sus patronatos y honores,<sup>524</sup> y nieta de Antonio Sotomayor Oribe Salazar, caballero de Santiago en 1643, patrono de las obras pías y señor de la casa-torre de Oribe-Salazar.<sup>525</sup> Esta vuelta posiblemente responde a la necesidad de mantener la casa natal y a la estrategia familiar de reproducción, que reclama su continuación, lo que le lleva a enlazar con una de las casas más notorias de la comarca.

El matrimonio tuvo seis hijos, en los que se observa la misma estrategia de salida, colocación y reproducción. De este modo, Gaspar Antonio Iruegas Sotomayor fue presbítero y capellán de Sojo.<sup>526</sup> Manuela Josefa contrajo matrimonio con Francisco Antonio Ojirando, heredero del mayorazgo y de los patronatos y honores de su familia y apellido; ambos fueron padres de Gaspar Antonio Ojirando Iruegas (Amurrio), caballero de Santiago en 1766 y alguacil del Consejo de Órdenes Militares. El ya citado Baltasar Antonio (Lorcio, valle de Mena [Burgos], 27-11-1735) fue caballero de Carlos III en 1798, dueño de la tienda de la Cruz de Madrid, asentista y tesorero de la princesa de

---

<sup>520</sup> Fichoz. AGS DGT. Inv. 2. Leg.79.

<sup>521</sup> CRUZ, J.: *Los notables de Madrid...*, *op. cit.*, pp. 30-31. La jerarquización interna de los grupos mercantiles en Madrid a lo largo del siglo XVIII estaba marcada por la pertenencia o no a los Cinco Gremios Mayores y tenía una fuerte carga de implicaciones estamentales.

<sup>522</sup> AHN. Estado. Carlos III. Exp. 2131, Manuel Iruegas Pérez-Donis, fol. 33.

<sup>523</sup> AHN. Estado. Carlos III. Exp. 934.

<sup>524</sup> Y de María Angulo de Retes, «que trajo al matrimonio 1.500 ducados». AHN. Órdenes Militares. Caballeros. Santiago. Exp. 5862. Testamento de Gaspar Orive Salazar.

<sup>525</sup> VARONA, V.: *Pedro Orive-Salazar, un vasco en Cartagena de Indias*. [www.euskosare.org](http://www.euskosare.org).

<sup>526</sup> AHPA. Protocolo 12.656. Manuel de Menoyo f. 23. Presbítero y capellán en la parroquia de Sojo que fundó Antonio Angulo Orive Salazar. AHPA. Protocolo 12.656. Manuel de Menoyo f. 60.

Asturias; en Arceniega fue el apoderado de las religiosas agustinas<sup>527</sup>. Bartolomé Melchor queda como señor de la casa y mayorazgo.<sup>528</sup> Este casa con M.<sup>a</sup> Francisca Gil de la Presilla (Lorcio); ambos fueron padres de Jorge Iruegas Gil (Lorcio, 1733), caballero de Santiago en 1791<sup>529</sup> que contrajo matrimonio con Francisca Goossens, de la adinerada familia de comerciantes Goossens, originaria de Flandes y establecida en Bilbao.<sup>530</sup> La hija, M.<sup>a</sup> Ángela Iruegas Gil de la Presilla, de Lorcio, contrae matrimonio en primeras nupcias con Miguel M.<sup>a</sup> Sobrerilla, del comercio de la Corte de Madrid, con quien participó en la compañía Iruegas-Sobrevilla.<sup>531</sup> Posteriormente, casa con Francisco Antonio Bringas, con quien forma una nueva compañía.<sup>532</sup> Rosa Ventura Iruegas Sotomayor contrae matrimonio con Manuel Gonzalo del Río Jarabeitia, vecino de Burgos y administrador de rentas provinciales en Vitoria,<sup>533</sup> hijo de dos importantes familias del comercio de Burgos y Bilbao.

Como vemos, esta rama de la familia orienta las carreras de los hijos hacia el comercio, que es su fuente de ingresos, y se decanta por matrimonios que posibilitan la conexión con casas comerciales, reforzando así la casa de comercio propia con alianzas de mayor envergadura comercial. La vida social de estos hombres estaba reducida a su círculo más inmediato de identidad gremial, en el que las relaciones que sellan por lazos de sangre siempre aseguran el auxilio, y que está fundamentado en el patriarcalismo familiar. Los Iruegas, junto a los García de Prada, los Caballero, Los Pérez y los Ruiz de Santayana, entre otros, eran los miembros más selectos de los Cinco Gremios Mayores, entre los cuales la sociabilidad era patente.<sup>534</sup>

---

<sup>527</sup> AHN. Estado. Carlos III. Exp. 1055. \_AHN. Sección Nobleza, Almodóvar, C 17, D 8. \_AGS. GM, leg. 2279. ITURRATE, J.: «El convento de las Madres Agustinas de Arceniega». *Sancho el Sabio*, año XIX, tomo XIX. Vitoria, 1975, pp. 377-408.

<sup>528</sup> AHN. Órdenes Militares. Caballeros. Santiago. Exp. 4132. y exp. 5862, fol. 37 bis.

<sup>529</sup> AHN. Órdenes Militares. Caballeros. Santiago. Exp. 4132.

<sup>530</sup> AHN. Órdenes Militares. Santiago. Casamiento, apénd. 207. BASURTO, R.: «Linajes y fortunas mercantiles en Bilbao del siglo XVIII». *Itsas Memoria*. Museo Naval, 4. Donostia, San Sebastián, 2003, pp. 343-356.

<sup>531</sup> AHN. Inventario, cuenta, liquidación y partición de los bienes de Don Miguel Matías de Sobrevilla. Sección Nobleza del Archivo Histórico Nacional. Almodóvar, C.17, D.22.

<sup>532</sup> AHN. Sección Nobleza. Almodóvar, C.17, D. 3 En su testamento, M.<sup>a</sup> Ángela Iruegas deja por herederos a sus hijos Miguel y María Sobrevilla Iruegas y a Francisco y María Bringas Sobrevilla. AHN. Sección Nobleza. Almodóvar, C.17, D. 5 Constan varios documentos de compra de fincas y casas por parte de Francisco Antonio Bringas en Madrid, que indican un gran poder adquisitivo. La casa de comercio de Francisco Antonio de Bringas era una de las principales casas de comercio abiertas en los primeros años del siglo XIX, con un capital estimado en 36 millones de reales CRUZ, J.: *Los notables de Madrid...*, *op. cit.*, p. 30.

<sup>533</sup> AHPA. Protocolo 12.554. Escribano Fernando de Llaguno 1787, fol. 118. Capitulaciones matrimoniales.

<sup>534</sup> CRUZ, J.: «Revolucionarios con clase. Vida cultura...», *op. cit.*, pp. 25-50.



**Genograma 1. Reconstrucción de la parentela de Matías Armona Gorbea.<sup>1</sup>**

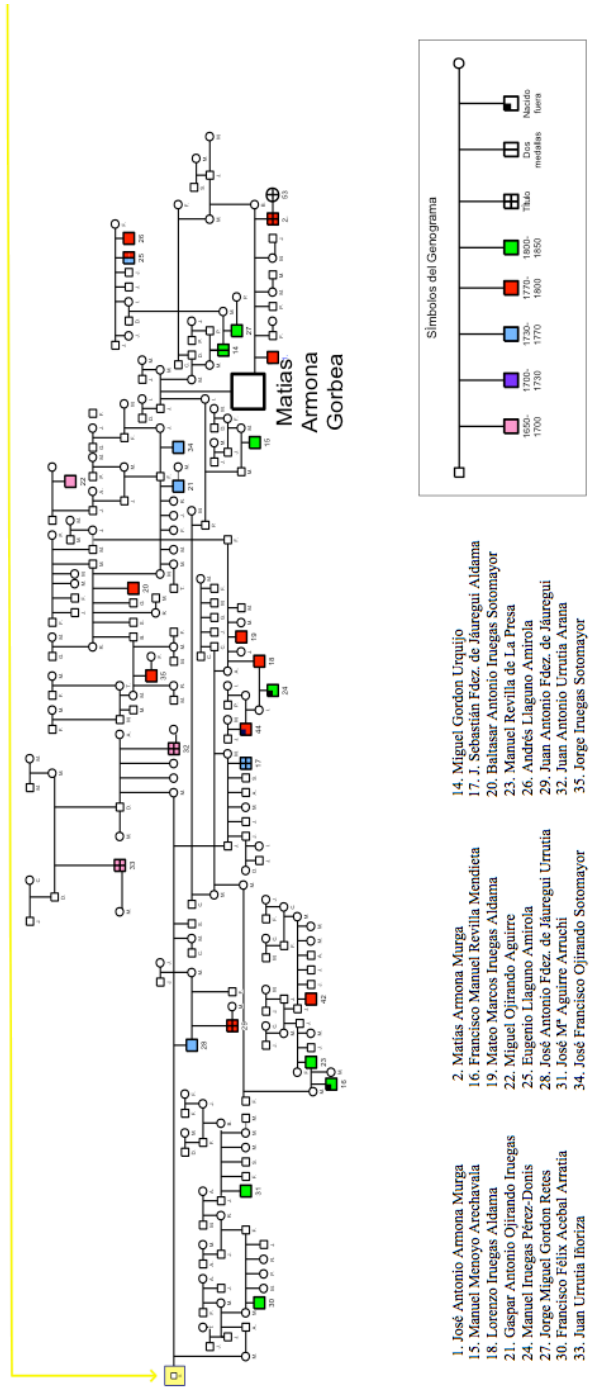

<sup>1</sup> Genograma de elaboración propia, a partir de las fuentes citadas.

### 5.2.2. Reconstrucción de la parentela de Bernardina Murga Urquijo

Bernardina Murga Urquijo era hija de Juan Bautista Murga Sáenz de Amirola, alcalde de Respaldiza en 1711 y síndico procurador general durante los años 1732 y 1733, y de M.<sup>a</sup> Antonia Urquijo Usategui. El matrimonio de Matías Armona y Bernardina Murga viene a reforzar la unión familiar producida anteriormente, cuando una hermana de Matías, Josefa María, había contraído matrimonio con Dámaso Agustín Urquijo Usategui, tío de Bernardina.<sup>535</sup> Estos fueron padres de Manuela Urquijo Armona, que contrajo matrimonio con Pedro Gordon Sarria; padres, a su vez, de Miguel Gordon Urquijo, caballero que ya hemos citado y que casó con una sobrina de Eugenio y Andrés Llaguno Amirola.

Debemos tener en cuenta que Bernardina era fruto del primer matrimonio de Juan Bautista Murga Amírola,<sup>536</sup> por lo que era hermana de padre de Melchor Murga Arza, padre de José Murga Aguirre, caballero de Carlos III en 1807, miembro del comercio de Madrid, vocal de la Junta de Reforma del Banco de San Carlos y ministro de la Junta de Comercio y Moneda; en Respaldiza ocupó el cargo de alcalde en 1784 y de síndico procurador en 1806. También fue mayordomo de fábrica de Menagaray en 1796 y regidor en suerte del Señorío de Vizcaya en 1804.

Finalmente, tenemos que hablar del gran benefactor Eugenio Llaguno Amirola. Nació en Menagaray, pequeña aldea de casas dispersas en la que se conserva su casona al pie de la iglesia. Hijo de un maestro constructor de obras local, se trasladó a Madrid bajo la tutela de su pariente Agustín Gabriel de Montiano y Luyando, nacido en Valladolid el 1 de marzo de 1697, pero de ascendencia ayalesa. Este hombre inicia su formación en la propia ciudad de nacimiento, donde realiza estudios de Gramática que completó con los de Filosofía y Jurisprudencia en la Universidad de Zaragoza, para finalizar su formación con estudios privados de Bellas Letras en Palma de Mallorca en 1717. Durante su estancia en la isla publicó *Basta copia de las festivas demostraciones con que la fidelísima ciudad de Palma y sus nobles patricios han celebrado la feliz proclamación de nuestro amado rey don Luis I*. También participa en la creación de una academia literaria en su cuarto de Palma de Mallorca en 1727. Se traslada a Madrid, donde es nombrado secretario de la Junta de Comisarios españoles e ingleses y donde

---

<sup>535</sup> AHN. Estado. Carlos III. Exp. 336. Datos extraídos de la partida de bautismo.

<sup>536</sup> Partida de bautismo de Juan Bautista Murga Amirola. AHN. Estado. Carlos III. Exp. 336.

acude, en 1735, a la tertulia del marqués de Hermosilla, antecedente de la Real Academia de la Historia. Allí desempeñará el papel de líder, impulsando su transformación en academia de pleno derecho. Ese mismo año obtiene el puesto de oficial del registro y partes de la Secretaría del Despacho de Estado, así como el de secretario del rey. Es nombrado académico supernumerario de la Real Academia Española por ausencia de Miguel Perea, en 1736 lo es en propiedad y en 1738 es nombrado director de la Real Academia de la Historia. Mientras, continúa ascendiendo puestos en la Secretaría del Despacho de Estado: oficial quinto en 1736, oficial tercero en 1737, oficial segundo en 1738, oficial mayor en 1740, oficial mayor primero en 1743 y secretario de la Secretaría de Gracia y Justicia de la Cámara de Castilla en 1746.

En su casa organiza tertulias a las que acuden Luzán, Hermosilla, Velázquez, Felipe de Castro, Eugenio Llaguno, Juan de Iriarte y Bernardo de Iriarte, entre otros. En 1742 es nombrado académico de la Real Academia Española y secretario del rey con gajes y casa de aposento. Montiano es una criatura del marqués de Villarías, quien le hace nombrar administrador general de correos y le mantiene en este puesto después de su nombramiento como secretario de la Secretaría de Gracia y Justicia de la Cámara de Castilla, plaza que pierde cuando José Carvajal Lancaster, nuevo secretario de Estado, decide limpiar la Administración de partidarios de Villarías en 1747. En 1746 obtiene el cargo de secretario de la Secretaría de Gracia y Justicia de la Cámara de Castilla. En su andadura en la Academia de la Historia, favorece a amigos y paisanos, procurando la entrada a Alonso Carrillo Aguilar y Luis Germán Ribón. En 1749 es nombrado secretario de la Academia del Buen Gusto, donde utiliza el seudónimo «el humilde» para acudir a las sesiones; en esa época era presidente Nasarre. Dentro de la Academia, forma parte, en 1751, del bando de los partidarios de Carvajal frente a los favorables a Ensenada. Ingresa en la Congregación de San Ignacio de Loyola de Madrid en 1752 como prefecto, año en el que también es nombrado académico de la Academia de Buenas Letras de Sevilla y académico de honor y consiliario de la Academia de Bellas Artes de San Fernando de Madrid. Poco después, es nombrado académico honorario de la Academia de Buenas Letras de Barcelona. Sus buenas relaciones con el Señorío de Vizcaya quedan patentes con la carta de agradecimiento que envía el Ayuntamiento de Bilbao por su intervención en el favorable despacho que ha conseguido en el pleito que tuvo lugar en 1758 sobre carga y descarga contra la villa de Portugalete. Esta colaboración se vuelve a repetir al año siguiente para revocar la orden dada por el

Consejo de Castilla, respaldando de este modo a la Cofradía de Herederos Propietarios de Viñas, que exigían 1000 ducados de hacienda, raíz que estos plantean para acceder a los oficios municipales.

En 1759 es comisionado por la Diputación General del Señorío para acompañar al marqués de Valdecarzana en el saludo y homenaje a Carlos IV. En 1763, siendo director de la Academia de la Historia, nombra a José Marco Benito secretario de la misma por decisión personal y sin voto. Es nombrado académico de la Academia de Arcades de Roma y de la Academia de Ciencias de San Petersburgo. Finalmente, fallece el 1 de noviembre de 1765. La Real Academia de la Historia encargó a Lorenzo Diéguez Ramírez de Arellano un elogio fúnebre, y a Fray Alonso Cano Nieto una oración, también fúnebre, para las exequias organizadas por la Real Academia de la Historia.

Agustín Montiano contrajo matrimonio con M.<sup>a</sup> Josefa Manrique de Lara en 1734, criada de Cámara. Fue autor de varias obras literarias,<sup>537</sup> un personaje de dilatada carrera y actividad intelectual de cuyo elogio y oración fúnebre se encargó Eugenio Llaguno Amirola, como muestra de agradecimiento a su benefactor que, además de protegerle, se encargó de su hermano Andrés, a quien inició como su paje de bolsa. La actitud protectora con los Llaguno no hacía sino seguir la dinámica de la que él también se había favorecido, tanto por Montiano como por Sebastián de la Cuadra, marqués de Villarías, con cuyo apoyo siempre contó hasta su caída con el ascenso de José Carvajal a la Secretaría del Despacho de Estado.<sup>538</sup>

Por los datos que recogemos, los pasos que siguen unos y otros se asemejan mucho, se genera una reproducción similar de los medios y vías que siguen estos hombres que salen a colocarse en la Administración al amparo de parientes, que les

---

<sup>537</sup> AGS. DGT, inv. 2, leg. 33; inv.25, leg. 3; inv.13, leg.14 AHN. Consejos, lib.2289/124r; Consejos, leg. 13370, exp. 3. AHN. F. C. Hacienda, lib. 6022. AMB. Antigua, lib. 00187. AGS. Ozanam BADORREY MATÍN, B.: *Los orígenes del Ministerio de...*, op. cit., p. 479. CASTRO, C.: *Campomanes. Estado y reformismo ilustrado*. Madrid, Alianza, 1996, p. 37. ZAMORA VICENTE, A.: *Historia de la Real Academia...*, op. cit., pp. 71 y 82. AGUILAR PIÑAL, F.: *Bibliografía de autores...*, op. cit., pp. 563, 1735, 2146, 2158, 2839, 3545, 5536, 5542, 5550, 5561, 5562, 5565, 5568 y 5920; *La Real Academia sevillana de Buenas Letras en el siglo XVIII (1751-1807)*. Sevilla, CSIC, 1966, p. 311. OZANAM, D.: *La diplomacia de Fernando VI...*, op. cit., p.21. ALCARAZ RÁVAGO, J.: *Jesuitas y reformismo. El padre Francisco Rávago (1747-1755)*. Valencia, Facultad de Teología de Valencia, 1995, pp. 592, 594 y 589. GUERRERO ELECALDE, R.: *Élites vascas en el gobierno...*, op. cit., p. 720. GARCÍA SEPÚLVEDA, M. P.; NAVARRETE MARTÍNEZ, E.: *Relación de miembros pertenecientes a la Real Academia...*, op. cit., p. 287. LABAYRU GOICOECHEA, E. J.: *Historia General del Señorío...*, op. cit., p. 332. VELASCO MORENO, E.: *La Real Academia de la Historia en el siglo XVIII...*, op. cit., pp. 92 y 96.

<sup>538</sup> Así consta en los elogios fúnebres de Eugenio Llaguno Amirola. GUERRERO ELECALDE, R.: *Las élites vascas en el gobierno de...*, op. cit., pp. 607-609.

inician en la formación y les insertan en redes privilegiadas de influencia. Eugenio Llaguno Amirola, cuya biografía hemos relatado, alcanzó el puesto de secretario del Consejo de Estado y del Despacho de Gracia y Justicia, así como los honores de las cruces de Santiago y de Carlos III. Político, pero también hombre motivado por el arte y la cultura, como su protector, elaboró diversos estudios literarios, y también publicaciones e investigaciones sobre arte. El momento más brillante de su carrera tuvo lugar en los últimos años de su vida, entre 1794 y 1797, cuando obtuvo el empleo de secretario de Despacho Universal de Gracia y Justicia, cargo que culminará en 1797 al ser nombrado consejero del Consejo de Estado, organismo vinculado a Floridablanca con quien le unía una gran afinidad.<sup>539</sup> No tenemos duda de que la proliferación de cruces de esta época en la Tierra de Ayala está íntimamente ligada a su persona.

Cabe mencionar a Juan Andrés Llaguno Fernández de Jáuregui, padre de los caballeros Eugenio y Andrés Llaguno Amirola. Nació en Menagaray, donde fue alcalde y maestro de obras de gran calidad y buena técnica.<sup>540</sup> Era hijo de Francisco Antonio Llaguno Arana y de Inés Fernández de Jáuregui Ojirando, su segunda mujer, que pertenecía a la familia ya conocida de los marqueses de Villar del Águila. Juan Andrés casó con Francisca Amirola Ugalde, que, entre otros enlaces, es tía segunda de Andrés Mendivil Amirola, nacido en Orduña, contador de la renta de correos de México y caballero de Carlos III en 1790. Este estuvo casado con M.<sup>a</sup> Josefa Esteban Solera, hermana de Agustín Esteban Solera, natural de Madrid, que fue cadete del regimiento de Reales Guardias de Infantería Española, así como caballero de Carlos III en 1792. Ambos fueron padres de Antonio Domingo Mendivil Esteban, que vino al mundo en Madrid; fue caballero de Carlos III en 1803 y contador ordenador de primera clase del Tribunal de Cuentas de México.

Así mismo Francisca Amirola era prima segunda de Juan José Ugalde Fernández del Rincón, nacido en Valladolid de Mechoacan, caballero en 1773, oficial mayor de la Secretaría de Gracia y Justicia y secretario de los Reales Consejos.

Volviendo al matrimonio de Juan Andrés Llaguno y Francisca Amirola, estos tuvieron cuatro hijos y dos hijas. Además de Eugenio y Andrés, sabemos que una

---

<sup>539</sup> ANGULO MORALES, A.: *Eugenio de Llaguno...*, op. cit., pp.51-64.

<sup>540</sup> Entre otras construcciones destaca la iglesia de San Román de Okendo [1733] y de la de Luyando. ASTIAZARÁN, M.<sup>a</sup> I.: «Puntos de encuentro y comportamientos tipológicos en la arquitectura barroca vasca». *Ondare*, 19. Sociedad de Estudios Vascos, 2000, pp. 25-45.

hermana, Ignacia, contrae matrimonio con su pariente Domingo Retes Otaola y serán padres M.<sup>a</sup> Ignacia Retes Llaguno, que, a su vez, contrae matrimonio con Miguel Gordon Urquijo, caballero de Santiago en 1815 y de Carlos III en 1804.<sup>541</sup> Natural de Orduña, se inició como tesorero de la administración de rentas; también ocupó el cargo de alcalde, para luego hacer carrera en el Despacho de Gracia y Justicia y alcanzar el puesto de secretario del Consejo de Órdenes. Como hemos podido comprobar, es quien firma las notificaciones de hábito de Ignacio Loinaz.<sup>542</sup> Miguel y M.<sup>a</sup> Ignacia fueron padres de Jorge Miguel Gordon Retes, caballero de Carlos III en 1817, también oficial de la de Cámara de Gracia y Justicia, que casa con Petra Golfín Casas, marquesa de Torre Arias, como ya hemos mencionado anteriormente.

La salida de Ayala, lo mismo que de Orduña, al amparo de familiares protectores bien situados en los puestos de la administración de la Corona, es el motor de ascenso de estas familias que anteriormente estaban replegadas en la comunidad.

Como ya hemos explicado en el primer capítulo, el propio José Antonio Armona reconoce a Eugenio Llaguno como su valedor en la obtención de su Cruz de Carlos III. Indudablemente, Llaguno fue una figura clave, como el propio José Antonio Armona hace constar y explica en sus *Memorias* cuando dice quiénes fueron los verdaderos patrocinadores de su carrera política: el ministro Grimaldi y su paisano y tierno amigo Eugenio Llaguno, a quien, emocionado, dedica las siguientes palabras, en las que dice sentir:

[...] una gratitud que con los justos títulos de parentesco, de amor y de respeto se grabó en mi corazón desde los principios en el Reyno de Sevilla, quiero decir, lo mucho que reconozco y debo al Sr. Don Eugenio de Llaguno y Amirola, que por bondad me ha protegido desde entonces y me ilustra siempre con sus consejos.<sup>543</sup>

La provincia de Álava le nombró diputado general honorario y Padre de la provincia (1794) como agradecimiento a los servicios prestados a la misma. Su ascenso es fulgurante, pero nada improvisado, en la medida en que se va gestando desde la niñez a través de su educación, propiciada por unos ascendientes —tanto por la rama paterna

<sup>541</sup> AHN. Estado. Carlos III. Expediente 32.

<sup>542</sup> AHN. Órdenes Militares. Expedientillos 8824. Miguel Gordon firma la notificación del hábito, así como la aprobación de las pruebas del caballero de Ignacio Loinaz Lizundia, en las que dice «debe satisfacer el interesado 700 ducados que por punto general pagan los residentes en Indias por el servicio del Montado y Galeras, y depositar también 200 ducados para la licencia de profesar en aquellos dominios». Año de 1819. Ignacio Loinaz Lizundia es el marido de Concepción Armona Lizundia.

<sup>543</sup> PALACIOS FERNÁNDEZ, E.: «Proyección de la Ilustración vasca en América». *Estudios Vascos*, 43. Sociedad de Estudios Vascos, 1998, pp.33-60.

como materna— formados en la experiencia, ya que habían ocupado cargos en la Administración local de la Tierra de Ayala y de Orduña, como dan muestra los expedientes. Además de los apoyos con los que contará a lo largo de su carrera, desde Montiano a Villarías.

**Genograma 2. Reconstrucción de la parentela de Bernardina Murga Urquijo.<sup>2</sup>**

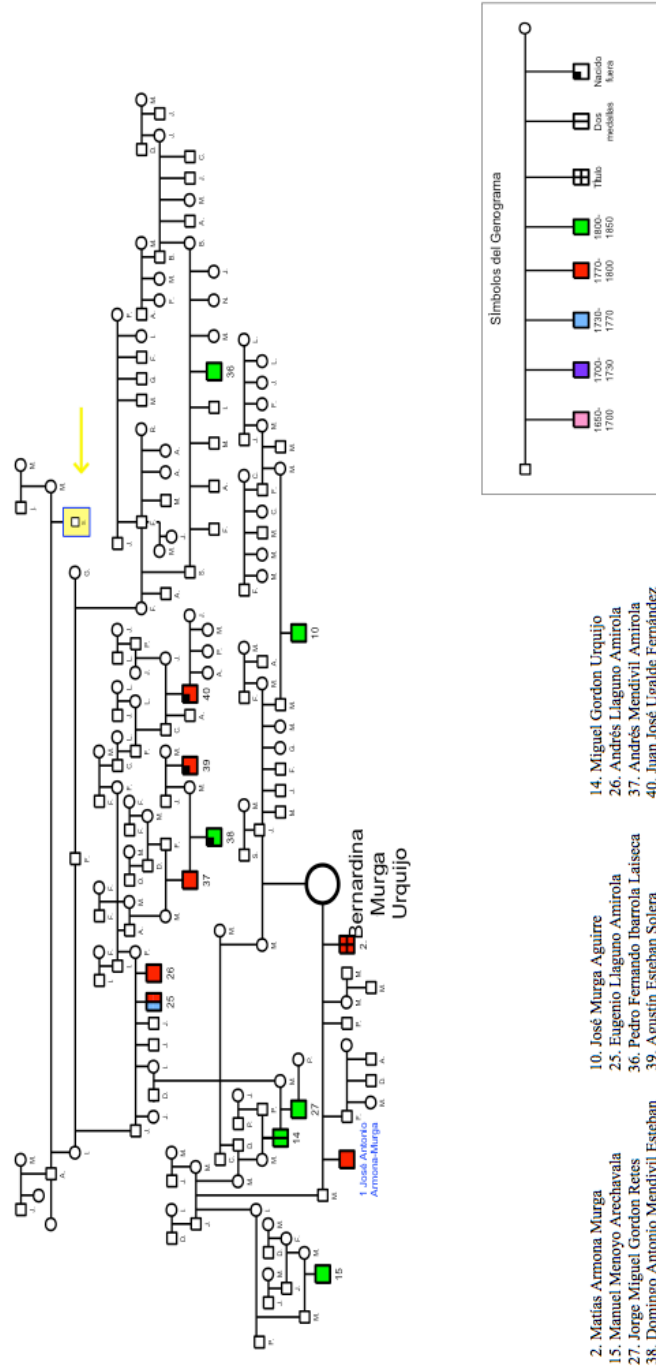

<sup>2</sup> Genograma de elaboración propia, creado a partir de las fuentes citadas.



### 5.2.3. José Antonio y Matías Armona Murga: las trayectorias de dos hermanos en progresión y ascenso social

La sociedad vasca del siglo XVIII no brindaba demasiadas opciones de promoción, por lo que a los cuatro varones Armona Murga, en la línea de tantos otros jóvenes vascos, se les organizó un futuro fuera. Como relata el propio José Antonio Armona en sus memorias, salieron a una edad temprana de la casa familiar, pero no lo hicieron solos, puesto que tanto en el viaje como en el destino estaban amparados por la red familiar. Tampoco era una familia sin recursos, en la medida en que el padre, Matías Armona Gorbea, a pesar de haber tenido una juventud disipada o demasiado alegre y de haber estado arrestado en el castillo de Pamplona —cómo relata el propio José Antonio en sus memorias ocupó cargos locales y era funcionario de la aduana de Orduña. Asimismo, era dueño de la casa natal de Barcheguren, cuyos montes y tierras se denominan de Armona, sobre los que sus abuelos fundaron mayorazgo en 1696. Por línea materna, Bernardina Murga Urquijo también era hija, nieta y bisnieta de alcaldes y síndicos procuradores en la tierra hidalga de Ayala.

Francisco Anselmo, el mayor, fue quien abrió el camino saliendo del ámbito local, primero como contador de aduanas en la Contaduría de Huelva; luego, en la de Sevilla, y posteriormente, como visitador de rentas en la Contaduría de Granada. En estos años de actividad entabla relación con personajes de máximo protagonismo político y renombre social, como los ministros Grimaldi, Arriaga, el marqués de Esquilache, el duque de Medinaceli, Miguel de Muzquiz o el marqués de la Ensenada, de quien fue su protegido.<sup>544</sup>

Realmente, Francisco Anselmo fue clave en la familia Armona, ya que proporcionó la introducción de sus hermanos en puestos de la Administración, desde los que luego evolucionarían hacia exitosas carreras. En 1764, junto a sus hermanos, se le encomendó organizar la hacienda en el Virreinato de Nueva España, encargo que no pudo llevar a cabo, ya que falleció durante el viaje. Sabemos que contrajo matrimonio, pero desconocemos el nombre de la esposa; tan solo hemos podido extraer de las «Noticias» que Diego Merlo, aposentador mayor de S. M., era tío de su difunta esposa,

---

<sup>544</sup> Como lo prueba el haber logrado para él los honores de gentilhombre y los nombramientos de rey de armas de Castilla y tesorero general de la renta de las salinas de Murcia. Cita que recoge RUBIO, J.: «José Antonio Armona, el buen corregidor de Madrid. Páginas de la vida municipal y política en tiempos de Carlos III». *Revista de la Biblioteca del Archivo y Museo*, XVI, 55, enero-julio. Madrid, 1947, pp. 1-89.

pero no hemos podido descubrir de qué familia se trataba. Lo que sí sabemos es que estaba viudo cuando partió para Nueva España y que tenía tres hijos: Antonio, que llegó a ser contador del Tribunal de la Regalía del Aposento; Dionisio, capitán de infantería residente México, y M.<sup>a</sup> Manuela.

El hermano menor, Pedro Alcántara, como sus hermanos, hizo carrera en la Administración, pero fue corta, ya que, en 1777, cuando volvía de La Coruña con la familia de su hermano José Antonio, al poco de haber sido nombrado corregidor, tenía ya «la intención de retirarse a Orduña o Respaldiza». Quería otro destino, en la Corte o en algún pueblo capital donde pudiese vivir más cerca de Madrid, y para ello, solicitó el favor de Miguel de Muzquiz. El ministro le confió la Intendencia de la provincia de Ávila, pero, tristemente, ese mismo año [1778], debido a «la crudeza del clima, y el sentimiento de vivir separado de su familia, le atacó de nuevo la negra hipocondría, perdió el apetito y murió». Pedro Alcántara no tomó estado ni tuvo hijos.

Josefa Jerónima Armona Murga contrajo matrimonio con Manuel del Barrio, administrador general de rentas en Málaga. Tuvieron tres hijos, pero tenemos noticias solo de Manuel del Barrio Armona a quien encontramos en 1795 junto a su primo Antonio Armona dirigiendo un memorial al conde del Campo Alange, en el que solicitaban protección para su tío Matías, acusado de traición y que estaba preso en Cuba.<sup>545</sup>

M.<sup>a</sup> Antonia, que quedó en casa, contrajo matrimonio con José Jiménez Bretón, de Orduña. No tuvo hijos, pero sí varios sobrinos que nos permiten observar el devenir familiar. Entre otros, destaca Manuel Jiménez Bretón Artecona, doctor en Cánones, comisario ordenador de los Reales Ejércitos, oficial mayor de la Secretaría de Estado y Despacho Universal de Hacienda, secretario de la Junta de Comercio y Moneda, consejero de Hacienda y tesorero general del Reino de Aragón y caballero de Carlos III en 1782. En señal de respeto, y de forma honorífica, en Orduña fue nombrado alcalde y síndico. Contrajo matrimonio con su prima Manuela Landa Jiménez Bretón, hermana de Pío Agustín Landa, caballero de Carlos III en 1815, honor que también alcanzaría el hijo de ambos, José Jiménez Bretón Landa, caballero de Carlos III en 1835 y coronel de infantería.<sup>546</sup>

---

<sup>545</sup> AGS. SGU. Leg. 6855.52.

<sup>546</sup> AHN. Estado. Carlos III. Expediente 2264.

Juan Bautista Jiménez Bretón Artecona casó con Francisca Rosa Ibarrola, hermana de Francisco Antonio Ibarrola Gorbea, caballero de Calatrava en 1759 y, por matrimonio, marqués de Zambrano, secretario de S.M., comisario de Guerra de los ejércitos, ministro principal de las obras del Canal de Castilla, consejero de Hacienda y tesorero mayor de la Tesorería de Ordenación. Ambos fueron padres de Miguel Ibarrola González, caballero de Carlos III en 1829, teniente general y secretario de Estado y Despacho Universal de Guerra. Francisca Rosa Ibarrola también era hermana de Rafaela Ignacia, casada con Juan Isasi-Isasmendi; fueron padres de José Antonio Isasi-Isasmendi Ibarrola, caballero de Carlos III en 1794, capellán de Honor de S. M. y receptor de la Real Capilla, fiscal de la Capellanía Mayor del Rey y fiscal del Vicariato General del Ejército.

El matrimonio de M.<sup>a</sup> Antonia introduce a la familia Armona en un conjunto fuerte, diversificado, con miembros en el Ejército, en la Hacienda, en el alto clero, en la Corte y el comercio que promocionó como fuerza en los últimos años del siglo XVIII y primeros años del siglo XIX..

Matías, después de recibir las primeras nociones en Orduña, realizó estudios de Matemáticas en Barcelona e inició la carrera militar en 1750 como cadete del regimiento inmemorial de Castilla.<sup>547</sup> Estuvo en Francia y en otros países en compañía del coronel Ignacio Poyanos, profundizando en sus estudios, así como visitando las plazas fortificadas de Flandes y Alemania. Prestó servicios en la guerra de Portugal como ayudante de campo del teniente Carlos de la Riva Agüero, que dirigía la vanguardia del ejército en aquel momento ejerciendo de sargento mayor en el sitio y redición de la plaza de Almeida, puesto que mantuvo hasta que fue destinado, en 1764, a Nueva España junto a sus hermanos. Una vez allí, en compañía del coronel Juan Cambiaso, levantó a sus expensas un batallón para servir a la Corona en Las Californias, y en 1769, por orden del virrey, tomó el mando de una columna del ejército que atacó a los indios en Cerro Prieto. Posteriormente, participó con parte de su regimiento en la guerra de la toma de la isla de la Providencia y en el Guarico, bajo las

---

<sup>547</sup> A principios del reinado de Carlos III los centros de formación militar para oficiales que existían eran las Academias de Matemáticas de Barcelona y de Cádiz. En ellas se formaban fundamentalmente los ingenieros militares. En 1762 se reorganizó y creó por separado el Real Cuerpo de Artillería y el Real Cuerpo de Ingenieros, y al año siguiente, la Academia de Artillería de Segovia.

órdenes del teniente general Bernardo de Gálvez.<sup>548</sup> Fue titular del regimiento de la Habana<sup>549</sup> y estuvo encargado de varias comisiones y expediciones. También actuó en calidad de contador de la renta del tabaco en Nueva España, así como en la renta de la pólvora.<sup>550</sup> Finalmente, en 1788, obtuvo el hábito de caballero supernumerario de la Orden de Carlos III, gracias a la intervención de José Antonio, que envió un memorial para el rey al ministro de Indias, interesando su favor para una Cruz de su Real y Distinguida Orden a S. M.; finalmente, el rey «se dignó atender su súplica y se la confirió».<sup>551</sup>

No obstante, su carrera militar no fue fácil, y el final de Matías fue amargo. El incidente más grave tuvo lugar en los últimos años de su vida, siendo comandante general de las armas del suroeste y de parte del norte de la isla de Santo Domingo y coronel del regimiento de infantería fijo de La Habana. Fue acusado de traición por su actuación en la guerra contra Francia en 1796 y procesado junto con Juan Leonart, coronel del regimiento de Cuba. La acusación fue por «el abandono que hicieron las tropas a varios pueblos de Santo Domingo a los negros que se revelaron y asaltaron el cuartel de San Rafael»<sup>552</sup>. Se trata de un episodio largo con un conflictivo pleito que originó gran expectación, en el que incluso el obispo de la plaza recibió cartas de los párrocos que atribuían la pérdida de San Rafael y San Miguel a la cobardía e ignorancia de los jefes comandantes, la oficialidad y la tropa, exponiendo los excesos cometidos por ella después de huir vergonzosamente los regimientos de La Habana y Cuba. Armona y Leonart alegaron, en su defensa, que la retirada se ordenó en un momento en el que era evidente el corto número de la tropa, que estaba cansada y con mala salud, en

---

<sup>548</sup>Memorial de los servicios realizados por Matías, presentado por su hermano José Antonio Armona Murga, para la solicitud de la cruz de Carlos III el 7 de abril de 1788. Finalmente, el decreto de la concesión tiene lugar el día 1 de junio de 1788. AGS. SGU. Leg. 6869.20. Fol. 185-190.

<sup>549</sup> En la composición del regimiento habanero, se puede observar el dominio que ejercieron las principales familias tituladas a las que se sumaban patricios, grandes comerciantes y hacendados. En las últimas décadas del siglo XVIII el Ayuntamiento contaba con 16 regidores, todos ellos perpetuos y hereditarios, siendo uno de sus titulares Matías Armona. AMORES, J. B.: *Cuba en la época de Ezpeleta* (1785-1790). Eunsa, Pamplona, 2000, p. 336.

<sup>550</sup> «Levantó el primer batallón con que se compuso el primer regimiento de infantería veterana que había tenido S. M. en aquellas regiones, y puso en la Cajas Reales 12.000 pesos de beneficio de pocos empleos. Vistió y armó los cuerpos de aquellas milicias. AGS. SGU, leg. 6855,52. Imagen n.º 95.

<sup>551</sup> AHN. Estado. Carlos III, exp.336. Asimismo, en 1789, a través de su hermano José Antonio, solicita el grado de brigadier, pero le fue denegado hasta que en 1791 definitivamente se le concedió. AGS. SGU. Leg. 6855,54. Folios 328-367.

<sup>552</sup>AGS. SGU. Leg. 6843,44. Fol. 301-307. AGS. SGU. Leg. 6871,38. Folio 223.

vista de que iba a ser víctima del furioso enemigo, por lo que se resolvió la retirada para evitar el mayor mal.<sup>553</sup>

En defensa de Matías salió Domingo de Ugarte,<sup>554</sup> capitán del regimiento de infantería de La Habana. Este imploraba la atención para el brigadier Armona, de quien dice «es persona que ha dado toda su vida y la ha empleado en servicio al rey», para el que pide, en atención a su quebrantado estado de salud, que se le aliviase del arresto. La respuesta que se le dio fue negativa y exponía que él no tenía representación para hacer semejante solicitud. Ugarte continuó denunciando las circunstancias en la que se encontraba Matías debido al gobernador Joaquín García y a la situación de soborno y engaño. Por ello, insistió en la necesidad de realizar un proceso justo; además señaló que ni el brigadier Armona ni los capitanes del regimiento se encontraban en la Junta que se celebró en Hinchá para determinar su abandono.<sup>555</sup>

Además del apoyo de su paisano Ugarte, toda la familia arropa a Matías durante el proceso e intercede en su favor. Primero lo hizo su hermano José Antonio; a su muerte, Matías escribe a sus sobrinos Antonio Armona y Manuel del Barrio Armona para que presenten al conde de Campo Alange y a Eugenio Llaguno los documentos de la acción de armas de San Rafael y escriban «un memorialito al rey presentando a S. M. todas sus cartas militares y sus documentos pidiendo justicia para que sus hijos y los de mis hermanos, no lleguen a tener rubor de la sangre que circula por ellos». Efectivamente, sus sobrinos solicitan su rehabilitación, enviando desde Santo Domingo un memorial al conde de Campo Alange y otro a S. M. formado por siete legajos. Dicen

---

<sup>553</sup> Asimismo, en su defensa el coronel dice que en el procedimiento han cogido testigos para el sumario sin inquirir la verdad de personas inteligentes valiéndose de reprobados principios. Continúa el coronel Juan Leonart diciendo «soy forastero, no tengo relaciones y caudales que contengan y bajo de estos conosimientos se atropella la justicia». Finaliza diciendo ser víctima de los proyectos de este Gobernador por su propio interés y pide que se realice un proceso justo. Mientras, el gobernador y capitán general de la plaza, Joaquín García, en una carta al Conde de Campo Alangué, dice que ambos, Armona y Leonart, utilizan unos subterfugios maliciosos para eternizar el procedimiento, confundir al juez si pudieren, y desfigurar con interminables escritos la naturaleza de los hechos. Matías Armona, por la vía reservada, envía desde Santo Domingo, donde se encuentra en la cárcel, una extensa carta al conde del Campo Alangué, en la que da cuenta de la situación de injusticia en la que se encuentra ante la causa que ha mandado formarles el capitán general de aquella isla, y que no tiene otro motivo que querer cubrir este jefe su responsabilidad y la falta de cumplimiento en las obligaciones de su mando que ha motivado la pérdida de los referidos pueblos de la frontera y cuantas desgracias han ocurrido durante la guerra en aquella isla. AGS. SGU. Leg. 6855, Leg. 54.

<sup>554</sup> Posiblemente sea hijo de Domingo de Ugarte, natural de Barambio, Tierra de Ayala, el 21 de mayo de 1717, receptor del Santo Oficio de La Habana en 1760, alcalde ordinario de La Habana, socio benemérito de la Real Sociedad Bascongada de los Amigos del País y alguacil de la Inquisición de La Habana. Fallece en 1784. Fichoz.

<sup>555</sup> AGS. SGU. Leg.6855, Leg.33.

dirigirse a él porque «le atendió para que mereciera la Cruz de Carlos III y el grado de brigadier [...] se dignara proteger con S. M. su persona, su honor y su justicia arrollada».<sup>556</sup> También intercede el siempre protector Eugenio Llaguno, que el 18 de enero de ese mismo año escribe una carta a Miguel de Azanza, virrey de Nueva España, en la que, además de aportar documentos, transmite la queja de Matías por las violencias y agresiones que está soportando por parte del capitán general de Santo Domingo.

Matías muere el 29 de julio de 1796 en pleno proceso, que continuó hasta que, finalmente, en 1804, el rey aprobó la sentencia pronunciada por el Consejo de Guerra de Oficiales Generales, «absolviendo a todos, declarando su inocencia y que se recomendase su mérito a S. M. para las gracias que fuese de su Real agrado dispensarles en reparación de los perjuicios y atrasos que puedan haber sufrido por esta causa».<sup>557</sup>

En el aspecto familiar, Matías contrajo matrimonio en la Habana en 1783 con M.<sup>a</sup> Dolores Lizundia Calvo de la Puerta, hija de Domingo Lizundia, natural de Elgoibar (Guipúzcoa), hombre relacionado con la posesión de almacenes de géneros procedentes del contrabando en La Habana que luego se vendían a mercaderes y vecinos a precios muy baratos, entrando en competencia con los circuitos legales.<sup>558</sup> No obstante, Domingo obtuvo el título de marqués del Real Agrado en 1782, así como el cargo de regidor perpetuo en el Cabildo de La Habana<sup>559</sup> por los méritos hechos a la Corona durante la toma de la ciudad por los ingleses. La madre, Luciana Calvo de la Puerta Arango, era hermana de Pedro José Calvo de la Puerta Arango, I conde de Buenavista; ambos eran descendientes del vizcaíno Martín Calvo de la Puerta Arrieta.<sup>560</sup>

---

<sup>556</sup> AGS. SGU. Leg. 6855,52, folio 276-308. AGS. SGU, leg. 6855,52, n.º 92. Carta de Matías desde Bari, 3 de abril de 1795.

<sup>557</sup> Real orden con fecha de 27 de octubre de 1804. El marqués de Casa Cagigal a José Antonio Caballero, secretario de Gracia y Justicia. Fueron absueltos Matías Armona, Juan Lleonart, Antonio M.<sup>a</sup> de la Torre y Miguel Ortiz de Zárate. AGS. SGU. Leg. 6855.54, n.º 265.

<sup>558</sup> MARTÍNEZ, C.; OLIVA, J. M. (eds.): *Sistema atlántico español: siglos XVII-XIX*. Marcial Pons, Madrid, 2005, p. 254.

<sup>559</sup> AROCENA, C.: *El roble y la Ceiba. Historia de los vascos en Cuba*. Txalaparta, Tafalla, 2003, pp. 95. La élite insular o sus hijos adquirieron en propiedad la totalidad de los dieciséis regimientos del ayuntamiento habanero y convirtieron dicha institución en una plataforma de poder e influencia política. AMORES, J. B.: *Cuba en la época de Ezepeleta...*, op. cit., p. 51. Sobre la compra de títulos, ver. MARURI, R.: «Poder con poder se paga: títulos nobiliarios beneficiados en Indias (1681-1821)». *Revista de Indias*, vol. 69, 246. CSIC, 2009.

<sup>560</sup> Calvo de la Puerta fundó una de las que serán primeras familias habaneras durante siglos, fueron grandes hacendados y poseedoras de varios títulos de Castilla desde mediados del siglo XVIII. Además, Martín Calvo supo sacar rendimiento al lucrativo empleo de notario público de la isla, como lo demuestra

El suegro de Matías se casó tres veces más, emparentando con distinguidas familias de La Habana, de modo que Matías entró a formar parte de una amplia y diversa parentela, clave en las estrategias de ascenso social y asentamiento económico. Una de las hijas de Domingo, M.<sup>a</sup> Josefa de la Concepción Lizundia Padura, contrajo matrimonio con Ignacio Loinaz y Torres, nacido en Aya (Guipúzcoa), con quien tuvo tres hijos: Ignacio, coronel y caballero de Santiago, y Francisco, hijos que estudiaron en el Seminario de Vergara.<sup>561</sup> Su hija, M.<sup>a</sup> Jesús Loinaz Lizundia, se casó con el brigadier Juan Tirry Lacy, marqués de Cañada Lacy y caballero de Santiago.<sup>562</sup>

La particular composición de familia de la esposa de Matías vino a unir por lazos de parentesco al militar con familias en progresión económica y social que terminarán formando parte de la élite criolla titulada, que era quien ostentaba los canales de dinero y poder que hicieron posible el sostenimiento de los regimientos, armadas y fortificaciones indianas de estos años, que manejaba enormes sumas al margen incluso de los dictados reales y cuyo acceso dependía del estatus de la clase política y comercial americana.<sup>563</sup> El matrimonio de Matías sigue la tendencia que utilizaron varios militares peninsulares que llegaron a la isla entre los años 1763 y 1780, que casaron con criollas de buena familia para convertirse en hacendados e introducirse en los círculos de influencia política y económica, así como en la vía de engrandecimiento social.

---

el hecho de que, veinte años más tarde, aparece entre los hombres más ricos de la ciudad y uno de los que inició la industria azucarera en la región de La Habana. También se dedicó al comercio. AMORES, J. B.: «Vascos y navarros en América», en DEL BURGO, J. I. (coord.): *Vascos y navarros en la Historia de España*. Cap. VI. Laoconte, 2007, pp. 177-198.

<sup>561</sup> Francisco Loinaz Lizundia, seminarista de Vergara n.º 763, procedente de La Habana, entró en el seminario el 9-10-1784 y salió el 2-08-1788. Su hermano, Ignacio Loinaz Lizundia, seminarista n.º 764, entró en el seminario el 9-10-1784 y salió el 18-07-1789. [Disponible en [bergarakoartxiboa.net/onomástica](http://bergarakoartxiboa.net/onomástica)]. Estos seminaristas constituían el 25 % de alumnos del Seminario de Vergara y procedían de América. Ello muestra las prácticas sociales y culturales de la élite habanera, que se analizan en CHAPARRO SAINZ, A.: «Educación y reproducción social de las élites habaneras (1776-1804)». *Revista Complutense de Historia de América*, vol. 36. Madrid, 2010, pp. 185-207.

<sup>562</sup> Juan Tirry Lacy es biznieto de Guillermo Tirry, marqués de la Cañada, natural de la Corte de París, caballero de Santiago y nieto de Juan Bautista Tirry, natural de Walitige del reino de Irlanda, caballero de Santiago y teniente general del Consejo de Guerra; y hermano de José M.<sup>a</sup> Tirry Lacy, coronel de infantería y caballero de Santiago. AHN. Órdenes Militares. Caballeros. Santiago. Exp. 8060. El marquésado de la Cañada era un título nobiliario creado por Felipe V en 1729 a favor de Guillermo Tirry. Tirry es la ortografía antigua del apellido Terry.

<sup>563</sup> SERRANO, J. M.: *Fortificaciones y tropas: el gasto militar en tierra firme, 1700-1788*. Diputación de Sevilla, Universidad de Sevilla, CSIC, Escuela de Estudios Hispano-Americanos, 2004.

Matías y M.<sup>a</sup> Dolores fueron padres de M.<sup>a</sup> Concepción, Domingo, M.<sup>a</sup> Josefa, M.<sup>a</sup> Jesús, M.<sup>a</sup> Asunción y José Antonio Armona Lizundia.<sup>564</sup> No podemos extendernos describiendo la trayectoria de todos ellos, pero sí decir que nacieron en La Habana, que José Antonio, en 1819 desde La Habana, solicita «en atención a los méritos de su padre, la plaza de interventor de Hacienda en la isla de Cuba, o que se le recomiende al intendente»,<sup>565</sup> y que este contrajo matrimonio con su prima M.<sup>a</sup> Josefa Aróstegui Lizundia. Domingo siguió la carrera militar y fue coronel de los Reales Ejércitos y de las milicias de caballería de la plaza de La Habana y alcalde de la Santa Hermandad en 1817. El gobernador de la isla, Nicolás Mahy Roma, encomendó a Domingo la formación de una fuerza armada compuesta por 60 hombres para el exterminio de los bandoleros que acechaban los caminos reales de Cuba. Esta fuerza armada se llamó La partida de Armona y recibió el apoyo de la sociedad, el comercio, los hacendados y los campesinos. No obstante, hubo quienes la llamaron La partida de «Armona y sus sabuesos», tachando a Domingo Armona, de «tozudo y despiadado militar».<sup>566</sup> Domingo contrajo matrimonio con Micaela Armenteros Guzmán y Castellón,<sup>567</sup> y su hermana M.<sup>a</sup> Josefa, casó con el hermano de su mujer, Pedro Rafael Armenteros Castellón, que era teniente coronel de milicias y alcalde de La Habana.<sup>568</sup> Con este tuvo tres hijas; a una de ellas, M.<sup>a</sup> Dolores, la casó con Gabriel M.<sup>a</sup> Cárdenas Beitia, IV marqués de Cárdenas de Montehermoso,<sup>569</sup> hijo de Antonio M.<sup>a</sup> Cárdenas y de M.<sup>a</sup> Josefa Beitia Ofarril, a su vez, sobrina de José Antonio Armona. De forma que la nieta de Matías Armona contrajo matrimonio con el hijo de la sobrina de José Antonio Armona, como se puede apreciar en el genograma.

José Antonio Armona Murga llegó a La Habana en febrero de 1765 acompañando al primer intendente de Guerra y Hacienda, Miguel de Altarriba, que había sido enviado por el marqués de Esquilache para luchar contra el contrabando y

---

<sup>564</sup> AGS. SGU, Leg. 7231.71. Concesión a M.<sup>a</sup> Dolores Lizundia de la pensión que le correspondía como viuda del coronel don Matías de Armona, que falleció en La Habana el 29 de julio de 1796.

<sup>565</sup> AGI. Ultramar, 134, n.º 9.

<sup>566</sup> VILLAVARDE, C.; SCHULMAN, I.: *Cecilia Valdés o la Loma del Ángel*. Fundación Biblioteca Ayacucho, Venezuela, 1981. p. 62. [Disponible en [www.books.google.es](http://www.books.google.es)].

<sup>567</sup> ARROZARENA, C.: *El roble y la Ceiba: Historia de los vascos en Cuba...*, op. cit., p. 128. Hija y hermana de destacados militares en La Habana.

<sup>568</sup> *Del Pasado. Por el conde San Juan de Jaruco*. [Disponible en [www.cubangenclub.org](http://www.cubangenclub.org)].

<sup>569</sup> El marquésado de Cárdenas de Montehermoso lo obtuvo Agustín de Cárdenas Vélez de Guevara y Castellón en 1764, por su oposición a la ocupación inglesa. Gabriel Cárdenas Vélez de Guevara y Beltrán de Santa Cruz ostentaba el título en tiempos de Ezpeleta. Fundó la población de San Antonio de los Baños, recibiendo el correspondiente señorío jurisdiccional. AMORES, J. B.: *Cuba en la época de Ezpeleta...*, op. cit., p. 55.



defender los intereses de la Real Hacienda.<sup>570</sup> Durante su estancia en La Habana, José Antonio contrajo matrimonio con M.<sup>a</sup> Dolores Beitia Castro, hija del comerciante Baquio José Beitia Rentería, nombrado póstumamente marqués del Real Socorro en agradecimiento a su colaboración económica con motivo de la invasión inglesa;<sup>571</sup> también fue regidor perpetuo de La Habana y coronel de milicias. Era el padre también de Antonio José Beitia Castro, caballero de Santiago en 1783 y brigadier y coronel del Ejército, que estudió, como su hermano Francisco Javier, en el Seminario de Nobles de Madrid, donde ambos fueron cadetes.<sup>572</sup>

José Antonio y M.<sup>a</sup> Dolores tuvieron tres hijos que nacieron en La Habana: José M.<sup>a</sup>, Francisco de Paula y M.<sup>a</sup> Encarnación Armona Beitia. José M.<sup>a</sup> nació en 1773 y fue educado en el Seminario de Nobles de Madrid, como su hermano Francisco de Paula, que nació en 1776 y que ingresó en el citado seminario en 1784,<sup>573</sup> siguiendo la tradición de sus tíos maternos. José M.<sup>a</sup> fue guardia de corps de la compañía americana,<sup>574</sup> y oficial de la Contaduría General de la Regalía del Aposento. Contrajo matrimonio en 1812 con Manuela de Aracil.<sup>575</sup>

M.<sup>a</sup> Encarnación se casó en Madrid con su primo José Francisco Beitia Ofarril, caballero de Alcántara en 1799 y teniente coronel de milicias y hacendado. Ambos serán padres de Antonio José Beitia Armona, caballero supernumerario de Carlos III en 1819 y IV marqués del Real Socorro, que nació en Madrid y pasó a La Habana con sus padres cuando tenía dos años y medio.<sup>576</sup> Hizo carrera en el Ejército en La Habana y, como dice en su expediente, «fue fiel vasallo de S. M. quien durante su ausencia y cautividad, ha prestado cuantos auxilios personales y pecuniarios que le han permitido sus facultades, habiendo sido un acérrimo enemigo del gobierno intruso». Contrajo matrimonio en 1815 con la distinguida M.<sup>a</sup> Micaela Herrera de la Barrera,<sup>577</sup> que era hija de Miguel Antonio Herrera Pedroso, conde de Givacoba, teniente coronel del

---

<sup>570</sup> MARTÍNEZ SHAU, C.; OLIVA MELGAI, J. M. (eds.): *Sistema atlántico español: siglos...*, *op. cit.*, pp. 264-265. AGI. Contratación 5507, N1, R24 y 5507, N1, R24. Expedientes de información y licencia de pasajeros a Indias de Miguel de Altarriba y José Antonio Armona. José Antonio fue acompañado por la «familia» compuesta por Pedro Martín Tanco, mayordomo, y su hermano José Antonio Martín Janco, ayuda de cámara, naturales de Sevilla; José de Orue, escribiente natural de Amurrio y Domingo Martínez de Vegas, escribiente, natural de Granada. 28 de noviembre de 1764.

<sup>571</sup> PALACIOS FERNÁNDEZ, F.: *Proyección de la ilustración...*, *op. cit.*, pp. 46.

<sup>572</sup> AGS. SGU, leg. 6846.29.

<sup>573</sup> AHN. Universidades, 661, exp.79 y 78.

<sup>574</sup> AGI Ultramar 134, n.º 9. PARES.

<sup>575</sup> AHN. HACIENDA, 516, exp.3224.

<sup>576</sup> AHN. Estado. Carlos III, expediente 1806.

<sup>577</sup> AGI/1.16411.24//Ultramar,24, n.º 8.

escuadrón del Regimiento de Voluntarios de Caballería de La Habana y alcalde ordinario de La Habana, y de M.<sup>a</sup> Asunción de la Barrera Espinosa.<sup>578</sup> El matrimonio era dueño de gran hacienda de tabacos y cafetales en La Habana.<sup>579</sup> De esta forma llegaron los nietos de los Armona a disfrutar de riquezas, altos cargos, honores, hábitos de órdenes militares y títulos nobiliarios, enlazando con las familias más distinguidas y adineradas de la élite colonial.

José Antonio Armona permaneció hasta 1776 en la isla, año en el que obtuvo la Cruz de Carlos III. A su vuelta, fue destinado a La Coruña como intendente del Reino de Galicia, donde tan sólo pasó dos meses, ya que enseguida fue llamado a la Corte, ya que Carlos III le nombró corregidor de la Villa y Corte de Madrid.<sup>580</sup> Lo fue hasta su muerte en 1792. Por este empleo percibió una pensión de 5000 pesos fuertes, más la ayuda anual de 4000 reales que le correspondía por la Cruz Pensionada de Carlos III. No obstante, en las memorias que dejó escritas, en ocasiones se refiere a los desvelos y fatigas sufridos por él y sus hermanos en el desempeño de su trabajo y las escasas compensaciones que, a su entender, le otorgó el rey. Asimismo, encontramos reiteradas peticiones de sueldos y pensiones, aludiendo que no tenía mayorazgo, rentas, ni bienes propios al dedicarse por completo al desempeño de sus obligaciones como único objetivo. Efectivamente, no conocemos un legado de Armona en forma de palacio u obras de arte, como sí lo tuvieron otros ayaleses como Llaguno. Pese a sus quejas, obtuvo puestos importantes, la Cruz Pensionada de Carlos III, así como gracias para sus familiares, como la formación, por cuenta del erario, de sus sobrinos —los hijos del malogrado Anselmo, que estuvieron a su cargo después de su muerte— en el Seminario de Nobles de Madrid, y una asistencia anual de 5000 reales de pensión hasta que obtuvieran empleo. En su afán protector, José Antonio presenta un memorial en el que realiza la petición a una de las compañías de granaderos del regimiento que se forma con la denominación de Puebla, con el grado de teniente coronel, a favor de su sobrino Dionisio de Armona, capitán del regimiento de infantería de Nueva España, alegando los méritos de su padre.<sup>581</sup>

---

<sup>578</sup> AGI. Títulos de Castilla. 5. R.1.

<sup>579</sup> AGI. Ultramar.18. N.º18. Papeles de Cuba 1243.

<sup>580</sup> AHN. Diversos. Colecciones, 5, n.º 430. Manuscrito del propio Armona.

<sup>581</sup> AGS. SGU. Leg. 6956,51.

**Genograma 3. Reconstrucción de los descendientes de José Antonio y Matías Armona Murga.<sup>3</sup>**

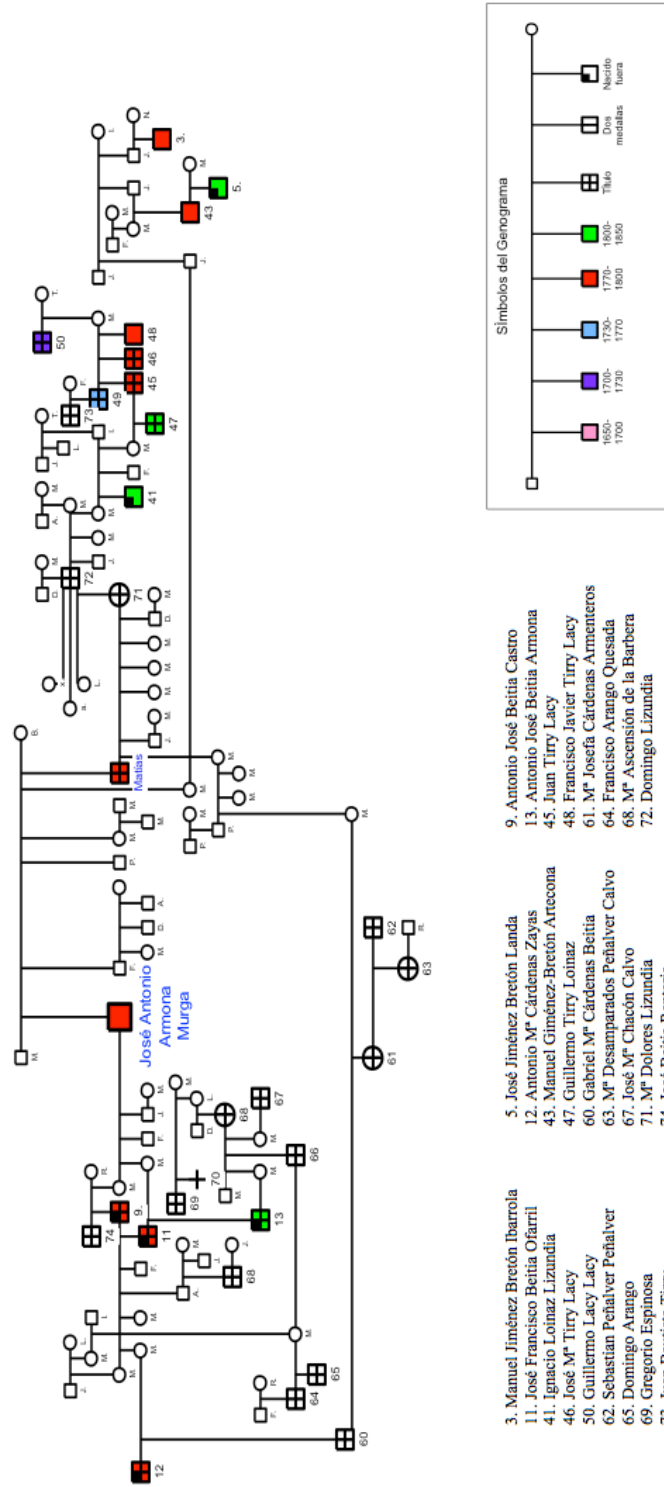

<sup>3</sup> Genograma de elaboración propia, creado a partir de las fuentes citadas.

### 5.3. El servicio a la Corona: una dinámica de cumplimiento y recompensa

La familia Armona ejemplifica el modelo de familias originarias del norte hidalgo, cuyos hijos se dedicaron al servicio a la Monarquía. Los cuatro hermanos varones siguieron carreras en la administración y el ejército quedando una de las mujeres para seguir la casa. Francisco Anselmo, fue el pionero, el que abrió el camino introduciéndose en la Hacienda Sevillana, pasos que siguieron sus hermanos y que tras el paso por La Habana vino la promoción, la cruz de Carlos III el carago de corregidor. Carreras como las descritas, fueron posibles por a dos factores principales: el cambio de política de reclutamiento de los cuadros de gobierno con la llegada de Felipe V y las sucesivas reformas y la relaciones familiares que permitieron a determinados grupos de parentesco aprovechar las oportunidades, en la medida de que la unidad básica del juego del poder en el Antiguo Régimen, no se constituía por el individuo sino por el grupo familiar extenso.<sup>582</sup>

La reconstrucción de la parentela amplia del corregidor Armona muestra una serie de familias enlazadas que atesoran, desde mediados del siglo XVIII hasta los primeros años del siglo XIX 31 hábitos y cruces conseguidos por naturales de la Tierra de Ayala que contrastan con los escasos caballeros identificados para el siglo XVII. Pero además, siguiendo sus genealogías hemos llegado a relacionar un entramado de parientes de parientes que aglutina 60 caballeros. Son hombres con diferentes intereses pero en conexión por lazos de parentesco que implican compromisos y deberes morales que aúnan fuerzas que favorecen al conjunto. Este, se consolida a través de matrimonios que amplían los espacios de actuación y refuerzan la dinámica, permitiendo la reproducción, así como el fortalecimiento de los lazos. La política matrimonial de los hermanos Armona con familias hacendadas en La Habana, les permiten acceder a fortunas mientras ellos ofrecen su pátina de peninsulares vascos al servicio del rey, llegando sus descendientes a enlazar con las familias habaneras más distinguidas y Matías a disfrutar del título de marqués del Real Agrado, heredado por su esposa.

---

<sup>582</sup> DEDIEU, J. P.: «¿La familia: una clave para entender la historia política? El ejemplo de la España Moderna». *Estudia Histórica. Historia Moderna*, 18, Ediciones Universidad de Salamanca, 1998. pp.201-233.

**Genograma 4. Reconstrucción del entramado familiar a partir de los caballeros de la Tierra de Ayala.**

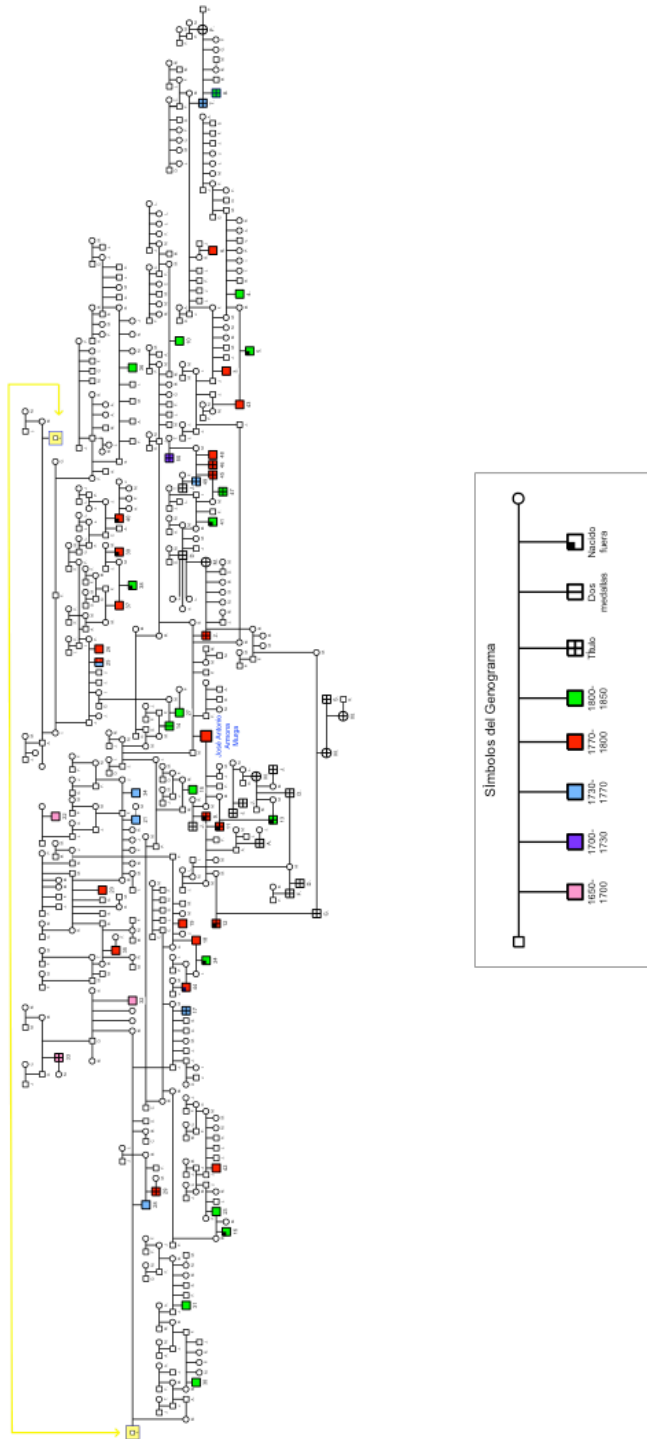

#### 5.4. Carreras de los caballeros ayaleses y del conjunto vinculado

La carrera profesional de los 31 condecorados naturales de la tierra de Ayala se desarrolla preferentemente en la Administración, en la que se inscriben 15 caballeros; el resto de empleos está más equilibrado, de forma que 5 hacen carrera en el Ejército, 5 se dedican al comercio, 3 a las finanzas y 3 son eclesiásticos.

GRÁFICO 18. Carreras de los caballeros de las órdenes militares y de Carlos III de los ayaleses (1700-1808)<sup>583</sup>

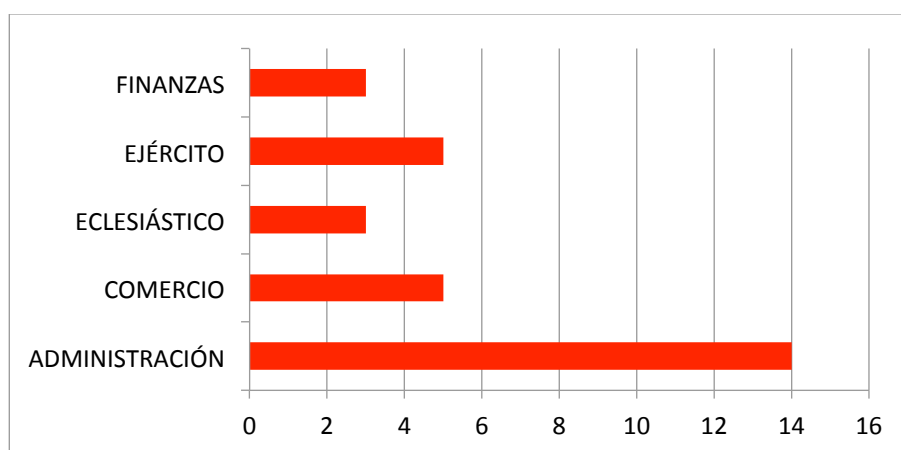

Los caballeros, por cuyas carreras en la Administración reciben honores, suponen el 45 %. Se trata, principalmente de hombres que entran como oficiales en las Secretarías, en las que van ascendiendo hasta conseguir altos cargos para los que la cercanía a los secretarios de Estado y a su red de influencia es clave, como sucede en el caso de Armona y Llaguno. A su vez estos hombres, desde sus respectivos centros de poder, actúan patrocinando y promocionando a sus parentelas para quienes consiguen honores y prebendas.

En menor medida, los ayaleses están presentes en el Ejército, pero llama la atención el grupo de ayaleses que se dedican a la actividad comercial y que consiguen elevarse y obtener las cruces de Carlos III. Los hombres del comercio junto con el de los hombres de las finanzas, representa el 25 % de los caballeros de hábito naturales de la Tierra de Ayala, que constituyen importantes casas comerciales y formar parte de los Cinco Gremios de Madrid.

<sup>583</sup> Gráfico de elaboración propia a partir de las fuentes citadas.

Siguiendo a los caballeros ayaleses, hemos visto los lazos familiares se extienden a varios caballeros de territorios limítrofes, así como también detectamos los descendientes que nacen fuera del territorio vasco y consiguen hábitos. Si reunimos a estos hombres, observamos que surge un conjunto de caballeros, que configura un mapa que se expande por la Tierra de Ayala en Álava, Orduña y las Encartaciones en Vizcaya, el valle de Mena en Burgos, Madrid y las Indias. Conjunto en el que participaron 69 caballeros.

GRÁFICO 19. Evolución de las concesiones de hábitos y cruces de las órdenes militares y de Carlos III del entramado familiar de Ayala<sup>584</sup>

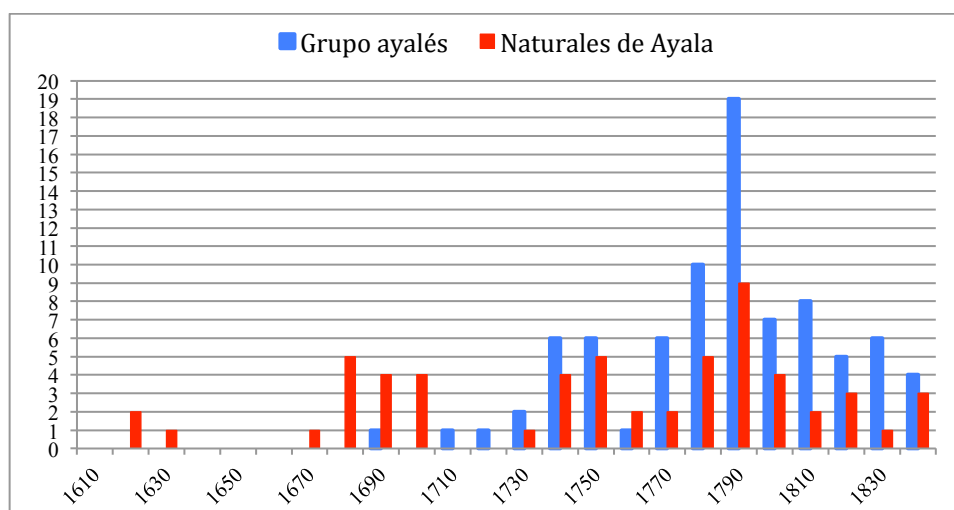

El pico de la elevación de este conjunto ayalés tiene lugar en la década de 1790 y se extiende a los primeros años del siglo XIX. Esta elevación que se alarga los primeros años del siglo XIX, ya ha sido vista por algunos autores. Otazu lo llama el «grupo de Llantenos» —que destacó en el colectivo vasco por su importancia en el sector mercantil—, está constituido por un conjunto de familias y casas de comercio provenientes de diferentes localidades de la Tierra de Ayala y de la red familiar que ampliaron, familias que llegaron a ejercer una alta influencia en los últimos años del siglo XVIII y los primeros años del siglo XIX.<sup>585</sup> Efectivamente,

<sup>584</sup> Gráfico de elaboración propia a partir de las fuentes citadas.

<sup>585</sup> OTAZU, A.: *Los Rotschild y sus socios en España (1820-1850)*. O. Hs Ediciones, Madrid, 1987, p. 311.

el entramado que hemos observado a través de los caballeros, tan solo viene a corroborarlo

TABLA 21. Grupo de caballeros naturales de Ayala y relacionados con ayaleses<sup>586</sup>

Nombre	Origen	Cargos	Hábito
Urrutia Arana, Juan Antonio	Llanteno, 1670	Administración americana. II marqués del Villar del Águila.	Alcántara, 1699
Urtusaustegui Zaballa, Luis Vicente	Gordejuela, 1704	Tesorero de la Intendencia de Andalucía.	Calatrava, 1729
Respaldiza Lezama, José Ignacio	Sevilla, 1676	Correo y contador de la Casa de Contratación.	Santiago, 1731
Lanzagorta Salazar, José	Mendieta, 1688	Oficial de la Real Hacienda.	Santiago, 1738
Ojirando Sotomayor, José Francisco	Amurrio, 1717	Alguacil mayor del Consejo de Órdenes.	Santiago, 1743
García de Urietagoicoa Aguirre, Juan Bautista	Respaldiza, 1706	Oficial de la Secretaría de la Cámara del rey.	Santiago, 1743
García de Urietagoicoa, Juan Bautista	Respaldiza, 1706	Oficial de la Secretaría de la Cámara del rey.	Santiago, 1743
Norzagaray Aguirre, Juan Ángel	Llanteno, 1720	Tesorero del Consejo de la Santa Cruzada, del subsidio y del excusado.	Santiago, 1746
Gorbea Retes, José	Luyando	Contador de la contaduría y distribución de la Real Hacienda.	Santiago, 1748
Lanzagorta Landeta, Francisco Antonio	México		Calatrava, 1749
Lanzagorta Urtusaustegui, Antonio	Gordejuela, 1695	Capitán del ejército. Regidor de San Miguel el Grande.	Calatrava, 1750
Fdez. de Jáuregui Urrutia, José Antonio	Menagaray, 1703	General. Gobernador de Nueva León y de Texas. Hacendado en Queretano.	Alcántara, 1752
Fdez. de Jáuregui Aldama, Juan Sebastián	Menagaray, 1731	V marqués del Villar del Águila.	Alcántara, 1753
Irabien Uriondo, Raimundo	Quejana	Consejo de S. M. Alcalde del crimen de la Chancillería de Valladolid. Auditor del ejército.	Santiago, 1758
Artecona Gorbea, José	Arceniega, 1710	Administrador de la Fábrica de Tabacos de Cádiz.	Santiago, 1758
Llaguno Amirola, Eugenio	Menagaray, 1724	Secretario de Estado y Despacho. Ministro de Gracia y Justicia. Secretario de la Cámara de Castilla. Director de la Academia de la Historia.	Santiago, 1758, Carlos III, 1795
Ibarrola Gorbea, Francisco Antonio	Orduña, 1714	Consejero de Hacienda. Comisario de Guerra del ejército. Tesorero mayor de Ordenación. Marqués de Zambrano.	Calatrava, 1759
Ojirando Iruegas Gaspar Antonio	Amurrio, 1740	Procurador de audiencia. Alguacil del Consejo de Órdenes. Cargos locales en Ayala.	Santiago, 1766
Ugalde Fdez. del Rincón, Juan José	Michoacán	Oficial mayor de la Secretaría de Gracia y Justicia.	Carlos III, 1773
Armona Murga, José Antonio	Respaldiza, 1726	Administrador de correos en La Habana. Intendente de Galicia. Corregidor de Madrid.	Carlos III, 1776
Llaguno Amirola, Andrés	Menagaray, 1732	Oficial de la Secretaría del Despacho de Estado.	Carlos III, 1777
Fdez. de Jáuregui	Queretano	Capitán del Regimiento de Caballería.	Santiago,

<sup>586</sup> Tabla de elaboración propia a partir de las fuentes citadas.



Villanueva, Juan Antonio			1779
Del Hierro Lozano, Felipe	Madrid, 1734	Director general de la renta del tabaco en México.	Carlos III, 1780
Jiménez-Bretón Ibarrola, Manuel	Orduña, 1740	Consejero y oficial mayor del Despacho de Hacienda. Secretario de la Junta de Comercio y Moneda. Tesorero del Reino de Aragón.	Carlos III, 1782
Basabilbaso Urtulia, Manuel	Buenos Aires	Administrador de correos de Buenos Aires.	Santiago, 1785
Iruegas Aldama, Mateo Marcos	Salmantón, 1758	Guardia de corps de la compañía de Carlos IV. Coronel. Diputado general de Álava (inter.).	Alcántara, 1786
Armona Murga, Matías	Respaldiza, 1731	Coronel del regimiento fijo de La Habana. Marqués del Real Agrado.	Carlos III, 1789
Orue Gorbea, José Vicente	Amurrio, 1740	Contador del ejército y de la Real Hacienda de Lousiana.	Carlos III, 1790
Revilla Rovira, Manuel Francisco	Llanteno, 1740	Deán de la catedral de Astorga.	Carlos III, 1790
Arechavala Leal de Ibarra, Juan José	Retes, 1745	Coronel de infantería de milicias de Arequipa.	Calatrava, 1790
Viguri La Fuente, Luis	Orduña, 1748	Comisario de Guerra. Intendente de provincia. Consejero de Guerra.	Carlos III, 1790
Mendivil Amirola, Andrés	Orduña, 1755	Administrador de correos de México.	Carlos III, 1790
Iruegas Gil, Jorge	Lorcio (Bu), 1773	Teniente de caballería. Guardia de corps de la Compañía Española de Caballeros Americanos.	Santiago, 1791
Urquijo Ibarrola, Juan Francisco	Oquendo, 1753	Tesorero y mayordomo de la reina M. <sup>a</sup> Luisa.	Carlos III, 1791
Acha Urruchi, Tomás Domingo	Menoyo, 1739	Regidor en México. Comercio.	Carlos III, 1792
Jiménez-Bretón Artecona, José Manuel	Orduña	Comisario ordenador del ejército. Tesorero del Reino de Aragón.	Carlos III, 1793
Isasi-Isasmendi Ibarrola, José Antonio	Orduña, 1734	Capellán de honor de S. M. Receptor de la Real Capilla.	Carlos III, 1794
Vitorica Otaola-Urruchi, Domingo Ignacio	Gordejuela, 1740	Alcalde mayor de Cuernavaca.	Carlos III, 1794
Campo Larraondo, Manuel	Popayán, 1753	Comercio.	Carlos III, 1794
Iruegas Aldama, Lorenzo	Salmantón, 1748	Diputado director de los Cinco Gremios Mayores de Madrid. Ministro de la Junta General de Comercio y Moneda.	Carlos III, 1795
Gorbea Vadillo, José Lucas	Orduña, 1746	Fiscal de la Audiencia de Lima.	Carlos III, 1795
Chávarri Laiseca, Francisco	Llanteno, 1752	Cónsul y prior del Consulado de México.	Carlos III, 1795
José Rivacoba Gorbea, Manuel	Arceniega, 1758	Del. comercio de Madrid.	Carlos III, 1796
Artecona Rodríguez-Picón, Antonio	Cádiz	Coronel de infantería.	Santiago, 1797
Artecona Rodríguez-Picón, Rafael Ventura	Cádiz	Capitán de infantería.	Santiago, 1797
Urquijo Murga, Mariano Luis	Bilbao, 1769	Consejero y secretario del Despacho de Estado.	Carlos III, 1797
Basabru Romero, Lorenzo	Córdoba, 1771	Capitán del regimiento provincial de Córdoba.	Calatrava, 1797
Iruegas Sotomayor,	Lorcio (Bu),	Dueño del comercio Paños de la Cruz de	Carlos III,

Baltasar Antonio	1735	Madrid. Asentista.	1798
Urquijo Beraza, Francisco Policarpo	Zuaza, 1741	Ministro del Consejo de Castilla. Abogado de los Reales Consejos.	Carlos III, 1798
Beitia Armona, Antonio José	Madrid, 1794	IV marqués del Real Socorro. Brigadier del ejército	Alcántara, 1799
Gorbea Arechaederra, Sebastián Tomás	Menagaray, 1767	Dignidad de la Iglesia de Servilla.	Carlos III, 1800
Mendivil Esteban, Domingo Antonio	Madrid, 1780	Contador ordenador de 1.ª clase del Tribunal de Cuentas de México.	Carlos III, 1802
Arveras Larragorri, Domingo	Lezama, 1749	Administrador de la aduana de Madrid. Intendente de la provincia y del ejército.	Carlos III, 1802
Urquijo Murga, Pedro Pablo	Bilbao, 1766	Capitán de fragata. Gobernador de Monroy.	Alcántara, 1803
Revilla de la Presa, Manuel	Retes de Llanteno, 1734	Director general de la renta de correos. Consejo del Consejo de Hacienda.	Carlos III, 1803
Gordon Urquijo, Miguel	Orduña	Secretario del Despacho de Gracia y Justicia. Consejero del Consejo de Órdenes.	Carlos III, 1804
Murga Aguirre, José	Respaldiza, 1761	Ministro de la Junta de Comercio, Moneda y Minas en Madrid. Vocal del B. de San Carlos.	Carlos III, 1807
Landa Jiménez-Bretón, Pío Agustín	Amurrio, 1774	Oficial de la Tesorería Mayor. Intendente de Asturias y Madrid. Comisario ordenador del ejército	Carlos III, 1815
Aguirre Arruchi, José M. <sup>a</sup>	Miranda de Ebro	Subdelegado de rentas interino de las aduanas de Cantabria.	Carlos III, 1816
Menoyo Arechavala, Manuel	Retes, 1768	Tesorero de la provincia de Toledo.	Carlos III, 1817
Gordon Retes, Jorge Miguel	Orduña, 1796	Oficial de la Secretaría de Gracia y Justicia. Secretario del Consejo de Órdenes.	Carlos III, 1817
Loinaz Armona, Ignacio	La Habana, 1774	Coronel graduado del ejército	Santiago, 1818
Ibarrola Laiseca, Pedro Fernando	Gordejuela, 1779	Oficial de la Secretaría de la Cámara de Gracia y Justicia. Archivero de la sección de Ultramar.	Carlos III, 1824
Lezama Arveras, Rafael	Amurrio, 1780	Oficial de la Secretaría de Estado y Despacho de Hacienda.	Carlos III, 1825
Garate Galíndez, Francisco	Oquendo, 1782	Oficial de la Secretaría y Despacho de Hacienda	Carlos III, 1825
Ibarrola González, Miguel	Madrid, 1776	Secretario de Estado y Despacho Universal de Guerra. Teniente general.	Carlos III, 1829
Revilla Mendieta, Francisco Manuel	Madrid, 1775	Oficial de la Dirección de Correos de Madrid.	Alcántara, 1830
Iruegas Pérez, Donis Manuel	Madrid, 1791	Encargado de negocios de S. M. en La Haya.	Carlos III, 1831
Jiménez-Bretón Landa, José	Orán, 1790	Coronel de infantería. Oficial del Despacho de Guerra.	Carlos III, 1835

El perfil profesional de los caballeros de este conjunto de parientes de parientes y paisanos es claramente el administrativo: 44 caballeros hacen carrera en la administración, 14 en el ejército, 6 son hombres del comercio y 3 dignidades de la iglesia. Realmente es abrumador el resultado, que pone en evidencia la capacidad de acción en sintonía que pudieron llegar a tener.

El rasgo principal de estos «hombres nuevos» que configuran los cuadros de la Administración, fue que se trataban de simples hidalgos que disfrutaban de la hidalguía colectiva, que no tenía bases propias de poder y que debían su posición a la voluntad real y a sus ministros. Eran hombres que se entregaban al servicio del soberano con plena disposición. Como lo deja ver Armona en sus «Memorias» continuamente hace referencia a las órdenes que reciben de los ministros y del rey y que cumplen a pesar de no resultar de su agrado, como cuando les envían a los tres hermanos a la Habana, cuando a su vuelta es destinado a La Coruña o cuando su hermano Pedro Alcántara es destinado a Ávila.

Las «Memorias» de Armona, dejan ver el compromiso moral que implica el servicio al rey, el cumplimiento del deber y el valor del trabajo. Armona representa una identidad y unos valores políticos, culturales y morales que contrastan con los valores de la aristocracia tradicional con los que no tiene nada que ver.

Por otro lado, era también el rey quien les reportaba recursos económicos, honores y estatus social. Las cruces de Carlos III, tanto la que obtuvo José Antonio como Matías, la subvención de los estudios para sus sobrinos, los empleos en el ejército,

Sabemos que Armona es solo un caso, pero tanto él como los administradores que se encontraban al servicio de la Administración real, fueron los agentes que participaron directamente del cambio y del reforzamiento del gobierno ministerial.

## Capítulo 6. Repercusiones en la sociedad de origen de la elevación de sus hijos ilustres

Los retratos de los personajes de las élites rara vez no se adornan con las cruces de Santiago, Calatrava, Alcántara y, especialmente, desde su creación, con la cruz y la banda celeste de Carlos III. Retratos que, como género artístico en este tiempo, cumplían una función memorial y ejemplarizante, donde la persona representada hablaba al espectador de sus hazañas, cualidades e historia. Cadalso, en sus *Cartas marruecas*, señalaba la finalidad de recordar a los grandes hombres de la historia de una nación en el ejemplo de virtud,<sup>587</sup> lema gravado en las cruces de Carlos III: *Virtuti et Merito*. Indudablemente, el lucimiento de estas veneras supuso el ensalzamiento del individuo y su familia en la sociedad, aportando un elemento de alto contenido simbólico en la construcción de la hegemonía política y moral. Por ello, no es extraño que las cruces se expusieran públicamente sobre el vestido, en los escudos, enseres de lujo, en forma de joya, en ornamentos, sepulturas, obras de arte, etc., hasta convertirse en una especie de muestra arqueológica o fósil de la imagen y el simbolismo del noble virtuoso. Muestra suficiente es observar el retrato de Eugenio Llaguno en el que los elementos simbólicos de la cruz de Santiago y de Carlos III en el pecho, se acompañan de la banda con lazo y de nuevo la cruz colgante dando porte al protagonista pero además, y en la parte inferior del cuadro se sitúa la leyenda con los méritos del retratado, pero parcialmente tapada por la inserción posterior del escudo del apellido que descansa sobre la cruz de Santiago.

Efectivamente, los hábitos y cruces de las ordenes militares, concentran los atributos inmateriales que corresponde a una mentalidad y unos valores vigentes en el siglo XVIII y que van más allá de la muerte para quedar anclados en el tiempo y en la memoria.<sup>588</sup>

---

<sup>587</sup> MOLINA, A.: «La misión de la Historia en el Dieciocho español. Arte y cultura visual en la imagen de América». *Revista de Indias*, vol. LXV, 235. CSIC, 2005, pp. 651-682.

<sup>588</sup> El tiempo del objeto mitológico es el perfecto, es lo que tiene lugar en el presente como si hubiese tenido lugar antaño. Es en la forma concreta de un objeto donde se realiza la inmemorialización de un ser precedente. Es lo que les falta a los objetos funcionales que no existen más que actualmente, que se agotan en su uso sin haber tenido lugar antaño y que, si aseguran más o menos bien el entorno en el espacio, no aseguran el entorno en el tiempo. BAUDRILLARD, J.: *El sistema de los objetos*. Siglo veintiuno, Madrid, 1985, p.83-86. BURGOS ESTERAN F. M.: *Los lazos del poder. Obligaciones y parentesco en una elite local castellana en los siglos XVI y XVII*. Universidad de Valladolid, 1994. pp. 93-109.

Con el telón de fondo de los vascos y navarros que obtuvieron estas distinciones honoríficas, en este último capítulo nos proponemos analizar cuestiones relacionadas con el proceso de movilidad social ascendente asociado a la consecución de los hábitos y cruces de las órdenes militares y de Carlos III, así como los efectos que tuvo en la comunidad, tanto como sociedad política como unidad moral. Pretendemos detectar si las instituciones locales son sensibles a la obtención de estos honores y si participa la comunidad, ver de qué forma los elementos simbólicos se hacen visibles en los procesos de ascenso social y cómo se reflejan en la formación de la hegemonía local. Finalmente, trataremos de detectar las repercusiones culturales en los lugares de origen.

A pesar de que, en la mayoría de los casos, los actores principales no vuelven a la casa natal, más allá de las relaciones afectivas y familiares, existieron sistemas de solidaridad articulados en torno a la comunidad que tuvieron su reflejo en la esfera local. Como ha visto José M.<sup>a</sup> Imízcoz para el valle del Baztán, el proceso de elevación social propició el encumbramiento de familiares a concejos, regimientos, diputaciones, consulados e iglesia, así como también dejó huella en aspectos materiales, tales como la actividad constructiva, el mecenazgo, la financiación de obras para la comunidad, la construcción de casas, palacios y capillas y la donación de objetos litúrgicos y obras de arte. Los parientes enriquecidos ejercieron el patronazgo con los parientes y miembros más pobres de la comunidad a través de legados para casar doncellas, ingresar en conventos o proporcionar mejoras para estudios —financiando maestros de escuelas o realizando fundaciones benéficas—. <sup>589</sup> Esta actitud y modo de estar en la colectividad desarrolló un orden social diferenciador emanado de las instancias más altas del Reino, impregnando de prestigio y honor a la familia y allegados.

Siguiendo la huella de los caballeros, vamos a intentar descubrir si los nombramientos y ascensos tuvieron respuesta y repercusión en la localidad. Para ello, combinamos la información aparecida en los expedientes de las pruebas para la obtención del hábito con la que extraemos de las instituciones y corporaciones municipales —sumergidos en la lectura de las actas de las Juntas Generales y de los Ayuntamientos—, así como con la información y documentación de las familias que consiguen estos honores.

---

<sup>589</sup> IMÍZCOZ, J. M.: «Patronos y mediadores. Redes familiares en la monarquía y patronazgo en la aldea: La hegemonía de las élites baztanesas en el siglo XVIII», en IMÍZCOZ BEUNZA, J. M. (dir.): *Redes familiares y patronazgo. Aproximación al entramado social del País Vasco y Navarra en el Antiguo Régimen (siglos XV-XIX)*. EHU/UPV, Bilbao, 2001. IMÍZCOZ, J. M.; GUERRERO, R.: *Familias en la Monarquía...*, *op. cit.*

## 6.1. Las instituciones locales ante los logros de sus prohombres

Conociendo personajes que obtuvieron cargos y honores en fechas concretas, hemos revisado las actas de esos años con la esperanza, en principio, de ver si quedaba reflejada la obtención del hábito y los logros o hechos destacables. En las catas que hemos realizado, no siempre aparecen señalados estos acontecimientos; más bien en pocas ocasiones. No obstante, sí hemos detectado la llegada de noticias de los nombramientos. En las actas se registra la llegada de cartas que el agraciado o un familiar envían a la asamblea, dando noticia del honor, cargo o ascenso conseguido, misivas que la corporación formaliza con su lectura en el pleno y ante la cual dispone responder con carta de felicitación y parabienes directamente, o comisionar a un miembro de la asamblea para que lo lleve a cabo. Este hecho en sí, posiblemente, ya intervenía en la percepción del personaje y en la consideración hacia su figura y familia por parte de la asamblea de notables locales, actuando sobre la mentalidad, valores y visión del mundo de las clases dominantes.

Son varios los casos encontrados, pero generalmente siguen una misma pauta de notificación del nombramiento y su respuesta en forma de carta de felicitación, como recoge Labayru sobre varios casos en su *Historia del Señorío de Vizcaya*.<sup>590</sup> También lo vemos en Guipúzcoa, en el Ayuntamiento de Vergara, cuando Manuel Garmendia escribe desde Toledo, en 1702, comunicando que el rey le había concedido la merced de hábito y la reina el honor de caballerizo.<sup>591</sup> De la misma forma ocurre con las diputaciones y Juntas Generales de Álava. Así lo vemos cuando José Zuazo escribe a las Juntas Generales comunicando su nombramiento como fiscal de Zaragoza,; o Francisco Rodríguez de Mendarozqueta, por su ascenso a presidente y gobernador de Castilla, o el nombramiento de consejero de Indias de Francisco Antonio González de Echábarri.<sup>592</sup> De la misma forma notifica a la Diputación de Vizcaya el orduñés, Manuel Antonio Jiménez Bretón, su nombramiento en la Secretaría de Hacienda en 1781, y Francisco de Orive, teniente general de las Encartaciones, que escribe dando cuenta de su

---

<sup>590</sup> Notificaciones de nombramientos y felicitaciones a José de Amezaga, Agustín de Ordeñana, Agustín Gabriel Montiano Luyando y Mariano Luis de Urquijo, entre otros. LABAYRU GOICOECHEA, E. J.: *Historia General del Señorío...*, op. cit., t. VI, pp. 51, 288, 684 y 290.

<sup>591</sup> AMB. Fondo Municipal. Libro de actas del Ayuntamiento 01-L/030 p. 039.

<sup>592</sup> AJGA. Registro de actas: L26/81V-81V; L 38/274R-274V; L 40/244R-244R.

nombramiento como administrador principal de la renta del tabaco de las Cuatro Villas de la Costa y de la Mar, agradeciendo la confianza depositada en él.<sup>593</sup>

Además de escribir notificando el ascenso, hay ocasiones en las que también los agraciados ofrecen su disposición a servir a la provincia desde el puesto conseguido. En esta línea extraemos la carta que el alavés Simón de Anda Salazar envió al Señorío en 1770, cuando obtuvo el cargo de gobernador y capitán general de Filipinas. En ella dice lo siguiente:

Me ha parecido recordar a V. S. como buen patricio, mi verdadero y fino afecto ofreciéndome con el nuevo destino a su disposición para que me mande quanto le parezca que podrá franquearme la satisfacción de complacer a V. S. en aquellas distancias.<sup>594</sup>

Poco antes, en 1765, las Juntas Generales de Álava comisionaron al diputado general para que escribiera a Simón de Anda y Salazar, capitán general de Manila, dándole la enhorabuena por su actuación en la guerra contra los ingleses y por su reciente nombramiento como miembro del Consejo de Castilla. Pero, además, en el mismo pleno se acuerda «imprimir el relato de sus valerosas acciones y que dicho relato se reparta a todas las hermandades de Álava». El texto que se imprimió fue el sermón predicado en Manila que narra las proezas de Anda restaurando la ciudad y liberándola del poder del infiel.<sup>595</sup> Para más gloria de su memoria, se mandó realizar un cuadro anónimo titulado *Alegoría de la defensa de Filipinas por el alavés Simón de Anda Salazar*, que en la actualidad preside una sala del museo de Bellas Artes de Vitoria. Posiblemente, la impresión de las hazañas de Anda y su difusión, además de perpetuar en la memoria colectiva, pretendía ser un modelo para la sociedad y motivar a los hombres que pensaban que su futuro solo se cernía al ámbito alavés.

El ofrecimiento de servir al país desde los puestos conseguidos se observa en repetidas ocasiones. Leandro de Viana, conde de Tapa, escribe en 1781 al diputado general de Álava, Prudencio María Berastegui, dando noticia de su nombramiento para ocupar la plaza vacante en la Cámara del Consejo de Indias, al tiempo que pone sus

---

<sup>593</sup> AHFB. Gobierno y asuntos eclesiásticos. AJ01670/010; AJ01581/013. P.

<sup>594</sup> AHFB. Gobierno y asuntos eclesiásticos. AJ 1487/3, 2-1-1770, fol. 76. Carta que recoge MARTÍNEZ RUEDA, F.: «La Monarquía borbónica y el Señorío de Vizcaya en la segunda mitad del siglo XVIII: ¿Centro contra periferia?». *Historia Constitucional*, 14. Universidad de Oviedo, 2013, pp. 129-147.

<sup>595</sup> AJGA. Archivo de las Juntas Generales de Álava. Registro de actas L 39/26R-26V. Tratado el 25-11-1765.

servicios a disposición de la provincia «como natural de ella». Los señores capitulares acuerdan comisionar al diputado general, para que, en nombre de la provincia, responda al señor conde de Tera, dándole la enhorabuena y agradeciendo su disposición. La asamblea, como muestra de máximo respeto y honor, le nombró diputado general honorífico de Álava. Pero no solo conecta con su provincia (Álava), sino que también envía la carta de su nombramiento y disposición a las Juntas Generales de Vizcaya, ofrecimiento que utiliza la Diputación del Señorío en 1789 para nombrar al conde de Tera como uno de los comisionados para acompañar al marqués de Valdecarzana en el saludo y homenaje a Carlos IV. Honor y respeto que cuatro años después también le rindieron las Juntas de Vizcaya nombrándole diputado general honorífico del Señorío.<sup>596</sup>

Pero no siempre fue así. Felipe Tiburcio de Aguirre, en 1747, cuando fue nombrado consejero del Consejo de Órdenes y obtuvo el hábito de la Orden de Alcántara, envió una carta a las Juntas Generales de Álava poniendo en conocimiento de la provincia el nombramiento y hábito, pero en la misma carta, también pedía que se le dispensara de los mandamientos de la Junta General. Las Juntas formalizan su carta en la asamblea y deciden escribir a Felipe Tiburcio para felicitarle y darle la enhorabuena por ambos honores, pero desatienden su petición y suplican a don Tiburcio que admita el poder que le otorga la provincia para actuar en su nombre. Las autoridades locales saben muy bien que se trata de una persona muy distinguida e influyente en la Corte; por ello, a pesar de que su deseo era quedar dispensado de funciones, se le suplica que actúe a favor de la provincia.<sup>597</sup> Felipe Tiburcio era hijo de Francisco Antonio Aguirre Salcedo, II marqués de Montehermoso, y de Lorenza de Ayanz. Fue Académico de la Real Academia de la Lengua y de la de Bellas Artes, sumiller de cortina de Su Majestad, capellán mayor del Real Convento y encargado de la educación del primogénito del rey Carlos III, el futuro Carlos IV.<sup>598</sup>

En otras ocasiones, es la institución la que toma la iniciativa. Así, cuando la diputación de Guipúzcoa tiene noticia de que se ha publicado en la *Gazeta de Madrid* que Pío de Elizalde, tesorero general del Reino, ha sido nombrado consejero de Estado, envía una carta de felicitación en la que dice:

---

<sup>596</sup> AJGA. Registro de actas. L 45/169V-170V: L45/215R-215R. LABAYRU GOICOECHEA, E. J.: *Historia General del Señorío...*, op. cit., t. VI, p. 542.

<sup>597</sup> AJGA. Registro de actas. L 34/43BR-43BV.

<sup>598</sup> VIDAL ABARCA, J.: *Linajes alaveses. Los marqueses de Montehermoso...*, op. cit., pp. 225-227.



[...]Y no puede menos de tomar aquella parte activa de gozo, que una madre que aprecia a sus hijos sobresalientes acostumbra sentir cuando los ve colocados en el rango, a que se han hecho acreedores. Dándole la más completa enhorabuena, no dudando que hallaré en V. E. un hijo que, al paso que hace que mi lustre, sostenga también todos mis justos y legítimos derechos en las ocasiones que hubiera menester. Ofrezco a V. E. mi maternal afecto, y ruego a Dios guarde a V. E. muchos años. De mi Diputación en esta muy noble villa de San Sebastián [...].<sup>599</sup>

Se trata de una felicitación en la que se aprecian muestras de orgullo y de satisfacción, y en la que el tono maternal en el que se dirige la Diputación al agraciado insinúa la obligación de este como hijo. Lo que espera la provincia es que su ascenso sea un resorte y revierta en beneficios para el territorio. También felicita el consulado de San Sebastián el nombramiento a Pío Elizalde por el citado nombramiento.<sup>600</sup>

Además de felicitaciones y parabienes, hay ocasiones en las que se organizan actos conmemorativos y celebraciones en honor a estos prohombres. No obstante, observamos que los ascensos y nombramientos que se celebran son, principalmente, los relacionados con el Ejército y la Iglesia, que parecen tener una gran repercusión social. Así, cuando llega la notificación de los ascensos de Francisco Ramón Eguía Letona, teniente general de los Reales Ejércitos, y de Bruno Eceta Fontecha,<sup>601</sup> teniente general de la Real Armada, el Ayuntamiento de Bilbao, en regimiento general de 1802, convino, además de felicitar, celebrar los honores conseguidos por sus dos ilustres hijos. Para ello, la corporación acordó que se mandara iluminar la villa durante dos días y que se colocara una placa conmemorativa o «vítor» en la casa consistorial con sus respectivas inscripciones que anunciaran sendas graduaciones.<sup>602</sup> Diez años después, y ante los nuevos nombramientos de Eguía, se vuelven a celebrar festejos a cuenta del Consistorio y se procede a la colocación, en el frontis de la casa consistorial, del nuevo vítor, en el que se escriben los últimos títulos conseguidos: el de capitán general de Castilla la Nueva y el de gobernador político militar de la Villa y Corte de Madrid.<sup>603</sup>

---

<sup>599</sup> ACH. Archivo de la Casa de Heriz. Legajo 29. N.º 1014, Irargi. Gazeta de 30-01-1826.

<sup>600</sup> ACH. Legajo 31, n.º 1133, Irargi.

<sup>601</sup> Podemos encontrar el apellido para el mismo personaje escrito de tres maneras: Eceta, Heceta y Hezeta.

<sup>602</sup> AHFB. Bilbao. Actas 0223/496, sesión del 9 de diciembre de 1802, pp.406-407.

<sup>603</sup> AHFB Bilbao. Actas 0235/560, sesión del 25 de noviembre de 1814, p. 99. y 0235/271; Actas 0235/610, sesión del 21 diciembre de 1814, p. 222. Los regidores comisionados de fiestas del

Felicitaciones y funciones que se celebran sin el homenajeador, por lo que eran sus familiares los que recibían los honores, como lo demuestra la carta que envía Eguía desde Madrid agradeciendo los honores y celebraciones.<sup>604</sup> Obtuvo, entre otras, condecoraciones la Cruz de Carlos III y el título de conde del Real Aprecio.<sup>605</sup> Realista convencido, fue uno de los diputados que se resistió a firmar la Constitución. Muestra de ello es su actuación en 1814, cuando mandaba un oficio al Ayuntamiento de Bilbao agradeciendo que «se hubiera quitado la lápida de la Constitución de la plaza, y de que se hicieran manifestaciones públicas de júbilo, por el regreso del rey».<sup>606</sup>

A Bruno Heceta-Dudagoitia Fontecha también se le colocó un «vítor» en el frente de la casa consistorial con la inscripción de sus carreras y honores aun cuando su abuelo, Bruno Heceta, vivió como herrero en las anteiglesias de Yurreta, Amorebieta y Múgica.<sup>607</sup> No obstante, Bruno sentó plaza en la selecta Academia de Guardiamarinas en 1758, y tras diferentes destinos en campañas por el Mediterráneo, formó la expedición que exploró la costa del océano Pacífico en la zona norte de la Alta California (actualmente Estados Unidos y Canadá). Se trataba de uno de los varios intentos que hubo para incorporar la costa de Oregón y Alaska al Virreinato de Nueva España junto a Juan Francisco de la Bodega y de la Cuadra, limeño de origen vizcaíno. Concluida esta expedición, Heceta sirvió en Filipinas hasta 1785, así como también tomó parte en varios encuentros bélicos contra los ingleses en Algeciras.<sup>608</sup> En 1802 fue nombrado teniente general de la Real Armada, motivo que originó el enaltecimiento de su figura en Bilbao.

Nemesio Salcedo, teniente general de los Reales Ejércitos, Gran Cruz de la Real y Americana Orden de Isabel la Católica y de la de San Hermenegildo, capitán del regimiento de infantería de Navarra, gobernador y comandante general de las provincias internas de oriente de Nueva España en 1809, también fue altamente homenajeador. El Ayuntamiento de Bilbao le honró colocando un vítor en 1815 en el frente de la casa

---

Ayuntamiento de Bilbao, Antonio Gómez de la Torre y Mariano de Eguía, presentan la cuenta de lo pagado y suplido con motivo de la colocación del «vítor» de Francisco Eguía

<sup>604</sup> AHFB. Bilbao. Actas 0235/593, sesión del 16 de diciembre de 1814, p. 216.

<sup>605</sup> NOVALES GIL, A. (dir.): *Diccionario biográfico del Trienio Liberal*. Madrid, Museo Universal, 1991.

<sup>606</sup> AHFB. Bilbao. Antigua 0283/001/003.

<sup>607</sup> AHFB. Bilbao. Actas 0223/4496 y 0236/171, p.80.

<sup>608</sup> BERNABEU ALBERT, S.: *Trillar los mares. (La expedición descubridora de Bruno de Hezeta al Noroeste de América 1775)*. Monografías. Fundación Banco Bilbao-Vizcaya, CSIC, EBCOMP, Madrid, 1994.

consistorial<sup>609</sup> y al año siguiente le comisionó para felicitar al rey Fernando VII por su matrimonio y el de su hermano con las infantas de Portugal.<sup>610</sup> A su fallecimiento, ante la celebración de sus exequias, que debían responder «a la calidad de las personas», se organizó un gran funeral celebrado con alarde de armas y salvas de honor para el que se utilizaron 500 cartuchos de pólvora.<sup>611</sup>

Pero no solo las instituciones más importantes felicitan a los hijos ilustres; las corporaciones menores también lo hacen, como lo corrobora la Junta de Hijosdalgo de Elorriaga, surgida para la defensa de los intereses de los hidalgos de las aldeas pertenecientes al término municipal de Vitoria, como lo era Subijana, la aldea natal de Simón de Anda. Además de la carta de felicitación, la corporación, en su acta del 3 de junio de 1765, anota:

[...] el género de festejos que se hizo con ocasión de haber promovido S. M. a Simón de Anda de comandante de las Islas Filipinas a consejero del Supremo Consejo de Castilla, bien merecido por su heroicas e ilustres hazañas, que consagró ese día su Junta por haber merecido se madre de un hijo tan esclarecido.

Y fue en esta forma:

Para dicho día se cerró una plaza entre la iglesia de dicho lugar de Lorriaga y la casa que dicha N. Junta tiene en él, cercada de tablados muy capaces que cogían mucha gente; Se puso la misma mañana un “vítor” muy lucido en forma de águila i campo azul escritos en él con letras de oro sus eroicos y merecidos empleos, al ponerlo se dispararon muchos coetes con vastante ruido de tamboriles, al que se siguió la prueba de algunos toros de los ocho que trajeron de Castilla ... Se pasó un refresco muy abundante de limonada con vastantes dulces y sobre todo de vino al que fueron convidados cuantos hombres de forma sacerdotes seculares de la curia de Vitoria y de otras partes que gustosos recibieron el refresco junto con los individuos de la Junta con que se fenecio la fiesta , sin la mas leve desgracia.<sup>612</sup>

Realzados con tal celebración los hechos de Simón Anda, en su ausencia eran homenajeados sus familiares, para quienes Simón dispuso la construcción de un nuevo

<sup>609</sup> AHFB. Archivo Municipal de Bilbao. Bilbao. Actas 0236/177 y 0236/228.

<sup>610</sup> AHFB. Archivo Municipal de Bilbao. Bilbao. Actas 0237/315.

<sup>611</sup> Desde la Comandancia de Armas de la villa de Bilbao, se solicita quinientos cartuchos de pólvora para las salvas de dicho funeral. AHFB. Municipal. Bilbao, segunda 0537/076. Entre otras propiedades y bienes, Nemesio era dueño, al menos, de las tres cuartas partes de la ferrería de Arbildu de Ceberio. AHFB. Administración de Bizkaia. AJ00211/107.

<sup>612</sup> AJGA. Archivo de la Junta de Hijosdalgo de Elorriaga. Libro de decretos y acuerdos. 1729-1801, n.º de registro 6509, folio 127 R y V.

palacio rural en Subijana, presidido por el escudo de su apellido al que el rey le concedió el privilegio de colocar un elefante, al que acompañan tambores, cañones y una amplia simbología. Se trata del elefante que había recibido del sultán de Camate, y que él envió al rey Carlos III a España en 1773, cuando ya había obtenido la Cruz de Carlos III. Nunca habitó en el palacio, ya que falleció en Filipinas.<sup>613</sup>

En la Encartaciones de Vizcaya no pasaron desapercibidos los ascensos y nombramientos de Sebastián de la Cuadra, el todopoderoso secretario de Estado, cuya influencia, ejercida desde la Corte, propició que su parentela ocupara la inmensa mayoría de cargos locales de las Encartaciones, llegando a ser la familia más poderosa e influyente de la vida política de la comarca. Desde su privilegiada posición, Sebastián favoreció los intereses de su grupo, llevando su postura a enfrentar a las Encartaciones con el Señorío por el control sobre el transporte y la venta de hierro.<sup>614</sup> Tenemos constancia de las celebraciones a través de la carta que desde La Granja de San Ildefonso envía Manuel de las Casas y la Cuadra,<sup>615</sup> su sobrino, a Inocencio Antonio Llarena Salcedo,<sup>616</sup> síndico de las Encartaciones y sobrino también de Sebastián, en la que dice:

Quedo enterado de la fiesta que V.Ms. intentan hacer en Avellaneda en obsequio del Exmo. Sor. Mi thio, cuyo particular amor y pasión a ese Pais le hace acreedor de Justicia a estas demostraciones y si V. Ms. Han de colocar un “Vitor” en la sala consistorial de las Encartaciones no se han de poner los dictados según vienen en la esuela de V.M. sino de esta suerte: El exmo. Sor. Dn. Sevastian dela Quadra Llarena caballero de la Orden de Santiago Consejero de S.M. en el Supremo Estado y su primer secretario

---

<sup>613</sup> [Disponible en <http://www.euskomedia.org/aunamendi/652>].

<sup>614</sup> Basta con observar la frecuencia con la que los sucesivos cabezas de familia fueron designados como diputados de las Encartaciones. MARTÍNEZ RUEDA, F.; URQUIJO GOITIA, M.: «Estrategias Familiares y poder...», *op. cit.*, pp. 79-92.

<sup>615</sup> Síndico de las Encartaciones en 1730-1732. MARTÍNEZ RUEDA, F.: «Las Juntas de Avellaneda...», *op. cit.*, p. 242.

<sup>616</sup> La familia Llarena del valle de Somorrostro era elemento destacado de la clase gobernante encartada. Inocencio Antonio Llarena Salcedo fue síndico de las Encartaciones entre 1718 y 1720 y entre 1736 y 1738. Sus progenitores ya habían ocupado anteriormente los principales oficios públicos de la comarca. En el bienio 1688-1690 Fernando de Llarena Sobrado fue elegido síndico de la comarca por los Cuatro Concejos del valle de Somorrostro. Además, Juan de Llarena Sobrado, que era abogado de los Reales Consejos, fue nombrado consultor de las Encartaciones en 1696 y 1716. La presencia de los Llarena en la política comarcal durante la primera mitad del siglo XVIII fue constante. Permanentemente nos aparecen miembros de esta familia representando a las Encartaciones en sus negociaciones y enfrentamientos con las autoridades del Señorío entre 1720 y 1750, es decir, en la época de mayor conflictividad institucional entre ambos cuerpos políticos. La casa Llarena fundó su mayorazgo en 1675. Los bienes que componían el vínculo eran la casa donde residía la familia, con sus abundantes pertenecidos, un caserío y dos molinos. Además, la familia se dedicaba al comercio y transporte de hierro para lo que tenía varios navíos. En torno a 1714 Juan de Llarena y su hijo Inocencio Antonio decidieron construir su propia ferrería en el Concejo de San Pedro de Abanto del valle de Somorrostro. ADV, Villarías, l. 1, n.º 21, 36 y 39, 1675-1676; L. 3, n.º 138, 1715. ADV, Avellaneda, l. 9, 1698. Cita recogida en MARTÍNEZ RUEDA, F.: «Las Juntas de Avellaneda...», *op. cit.*, p. 242.

de Estado y del Despacho. ”: Pero, queriendo V.M. hacer este cortejo con toda formalidad, no debía ponerse el “Vítor” en tabla porque es cosa de durar cuatro o seis años, y la memoria de su excelencia es digna de que se perpetúe en ese País como el único que de él ha llegado a su elevación, si no en una lámina de bronce como lo ejecutó la ciudad de Pamplona con el señor Armendáriz, haciendo abrir en ella la siguiente cláusula:

El excelentísimo señor don Sebastián de la Quadra Llarena, caballero de la orden de Santiago, Consejero de la Mag. del SEÑOR PHELIPE V. EL ANIMOSO en el supremo Consejo de Estado y su primer Secretario de Estado y Despacho: Hijo de estas muy nobles Encartaciones y originario de ellas por todos sus ascendientes, amante de la verdad y la justicia, prudente, benigno, integro y protector de los Fueros de Vizcaya y Regalías de su patria . Biva, Biva, Biva. Año de 1738.<sup>617</sup>

Las Juntas de Avellaneda de las Encartaciones quieren honrar a su benefactor, recién elevado a la Secretaría del Despacho Universal de Estado. Ante tal acontecimiento, su sobrino, Manuel de las Casas de la Cuadra, regidor de Sopuerta y caballero de Santiago en 1741, procurando que estuvieran a la altura esperada, se ocupa de escribir a su primo y síndico Inocencio Antonio Llarena indicando cómo se han de hacer. Para ello, utiliza como modelo los honores que se otorgaron al virrey Armendáriz por su ascenso. Termina la carta diciendo ser un pensamiento suyo y resaltando la humildad del benefactor:

[...] porque me parece de poco costo y lo más proporcionado, pero lleve o no efecto, suplico a V. M. encarecidamente no de motivo a que ahora o en algún otro momento llegue noticia a mi jefe, que ha salido de mi esta idea porque su modestia lo sentiría en extremo, y en cualquier caso siempre es bueno el silencio.<sup>618</sup>

Sería un gran acontecimiento para la comarca el de la colocación del «vítor», completado con festejos y honores del que, en ausencia del homenajead, fue receptora la familia ya instalada en las instituciones, pero que contribuiría, más si cabe, a apuntalar la hegemonía en la familia en la comarca y el Señorío, afianzando y extendiendo su poder.

Dos años después, las Juntas Generales del 21 de julio de 1740, por aclamación uniforme, acordaron nombrar al marqués de Vallarías diputado general del Señorío. Un hecho insólito hasta entonces, puesto que nunca se había dado que un encartado fuera nombrado diputado general de Vizcaya. «En su ausencia, Agustín de la Cuadra, su

---

<sup>617</sup> AHFB. Gobierno y asuntos eclesiásticos. AJ01595/046.

<sup>618</sup> AHFB. Administración de Bizkaia. Gobierno y asunto eclesiásticos. AJ01595/046 y AJ0592/045.

hermano, fue quien recibió dichas aclamaciones». <sup>619</sup> El marqués de Villarías no volvió a su casa natal; en su lugar, una vez más, su hermano Agustín y su padre, Simón, le representaron en la toma de posesión de los patronatos de las anteiglesias de San Andrés de Pedernales y Gamiz y de los oficios de preboste de las villas de Bermeo, Guernica y Ondárroa, así como diferentes mercedes de lanzas y ballesteros <sup>620</sup>. Siguiendo el espíritu paternalista de la época, Sebastián de la Cuadra colaboró en la reedificación de la iglesia de Muzquiz en la que costeó una capilla donde actualmente se conserva su busto creado en mármol.

Otro gran día para las Encartaciones fue cuando Pedro de la Cuadra Achiga obtuvo el arzobispado de Burgos, acontecimiento que también se celebró con diversiones, cohetes, tamboriles, vino, toros, además de una suculenta comida. <sup>621</sup>

Prebendas que posiblemente impulsaba el poderoso ministro de Estado, cuyo influjo llegaba a la comunidad consiguiendo puestos para su parentela, que no perdía ocasión en solicitarlos, como se recoge en la correspondencia entre los primos Manuel de las Casas e Inocencio Llarena, en la que hablan sobre la colocación de un miembro de la parentela con las siguientes palabras:

La acomodación de Francisco Llarena del que hablamos su excelencia y yo largamente de su avilidad, esplendor y vizarria y aunque la secretaría del Obispado de Ávila se malogró no faltará equivalente que sea proporcionado y efectivo. <sup>622</sup>

Efectivamente, a la cabeza de las Encartaciones se encuentra el entramado familiar de la Cuadra, con Sebastián colaborando desde la Corte y buscando colocación para su parentela. Es a Sebastián a quien homenajean, pero es su parentela la agasajada y enaltecida.

---

<sup>619</sup> AHFB. Administración de Bizkaia. Gobierno y asuntos eclesiásticos. AJ01460/009. MARTÍNEZ RUEDA, F.: *Los poderes locales en Vizcaya...*, *op. cit.*; «Las Juntas de Avellaneda...», *op. cit.*

<sup>620</sup> AHFB. Familias. Marqués de Villarías. Villarías 2647/003

<sup>621</sup> Compuesta de: «dos docenas de aves, salmón fresco, huevos, fruta, chocolate, dulces del convento, tocino, manteca de pasiegas, pimientos, tomates, garbanzos, pan que sumado a los gastos de arrieros cocineras y muchachas». Gastos por la función de alarde que se hizo a Pedro La Quadra. Cuenta que ascendió a 1.570 reales. AHFB. Administración de Bizkaia. Gobierno y asuntos eclesiásticos. AJ001604/057.

<sup>622</sup> AHFB. Administración de Bizkaia. Gobierno y asuntos eclesiásticos. AJ01595/046. Carta que envía Manuel de las Casas y la Cuadra a Inocencio Llarena el 9 de septiembre de 1738.

Dejando el Señorío y adentrándonos en el valle del Baztán, espacio de máxima producción de caballeros y de élites, encontramos los «vítores» que, hasta estos días, se han conservado colocados en la fachada de la casa del homenajeado que había tenido una brillante carrera al servicio del rey. A diferencia del tarjetón, que se colocaba en la casa consistorial de Bilbao, se representaba a una especie de águila bicéfala en la que se recoge la carrera del personaje, posiblemente similar al que se realizó para Simón de Anda. Se colocaba uno en la fachada de la casa natal y otro en la fachada del ayuntamiento del valle; esta colocación tenía lugar el día en el que se celebraba la fiesta en honor del homenajeado. Los podemos encontrar en Errazu, en la casa natal del obispo Juan Lorenzo Irigoyen Dutari; dos vítores más en la casa de los Duques de Goyeneche, uno de ellos, el que recogemos a la izquierda, y el otro, en honor a José Manuel Goyeneche, teniente general de los Reales Ejércitos, o el vítor dedicado Miguel José Gastón de Iriarte que se colocó en su palacio de Irurita.

El ascenso de estos personajes, como describe J. M.<sup>a</sup> Imízcoz tenía una repercusión directa en la casa, la familia y la comunidad. La llegada de caudales, junto a la política del don, los resortes de poder y la estratégica posición del poderoso, determinaban la captación del poder político local que, por debajo de las apariencias comunitarias, se inscribía en un contexto grupal de afinidades y rivalidades. Esto tuvo un doble efecto de elevación de determinadas parentelas y contribuyó poderosamente a la renovación de las élites locales y su consolidación durante el siglo XVIII, al mismo tiempo que dejaba fuera a las casas y familias que no participaban de aquellas relaciones.<sup>623</sup>

La colocación del «vítor» y la fiesta en torno a la casa y familia del agraciado en una comunidad rural y austera no pasaría desapercibida en el valle, en un acto de exaltación de la familia del agraciado. Pero los «vítores» no son algo exclusivo del Baztán; Pedro González de Castejón, caballero de Santiago, comendador de Orcheta y caballero de Carlos III, del que ya hemos hablado, nos lleva hasta su Tudela natal, donde llegaron las noticias de su ascenso a teniente general de la Armada, el nombramiento de secretario de Estado y el título de marqués de González de Castejón. Por tales logros, se organizaron actos en su honor, y a pesar de que los gastos corrían a

---

<sup>623</sup> IMÍZCOZ BEUNZA, J. M.: «Patronos y mediadores. Redes familiares en la Monarquía...», *op. cit.*, pp. 225-262.

cargo de la ciudad, la familia del homenajeado organizó un convite. Su sobrino, Felipe González de Castejón, declaraba haber desembolsado «considerables sumas y correspondientes a su esplendor y a las circunstancias de haber asistido a dichas funciones el regimiento de esta ciudad y toda su nobleza y estado eclesiástico». Una carta de Cristóbal María Cortés relata las celebraciones de 1774:

Señaló esta Ciudad para las públicas demostraciones los días 19 y 20 de febrero [...] habiendo noticiado por medio de un bando a todos sus vecinos el motivo de su regocijo [...]. Llegó la noche del día 19 y, dando la señal el rebato de campanas, se iluminó en un instante toda la ciudad [...].

Al romper la luz de las hachas y al empezar el estruendo de las campanas, los dos regidores destinados, acompañados de inmenso pueblo y de toda la música de la Iglesia, se encaminaron a los puestos más públicos, en donde según la costumbre se fijaron y clavaron para perpetua memoria varios padrones o «vítors» que contenían los grados, empleos y honores de S. E. Con el mismo orden, acompañamiento, música y algazara se encaminaron finalmente a la casa de don Felipe Castejón [...].

Dio principio a las demostraciones del día 20, con asistencia de la Ciudad e inmenso pueblo al *Te Deum*, y cantando después una solemnísima misa [...].

La tarde del mismo día se encaminó la Ciudad a la plaza de toros y, cumpliendo con el gusto de la nación, dio a todo el pueblo la demostración que suele quedar más impresa en su memoria. Hizo que agarrochasen y banderilleasen algunos, y que matasen varios, para que mezclada la afición y el arte hiciesen más completo el regocijo, ensayándose los jóvenes con los novillos y burlando los diestros a los feroces toros...

Todos estos actos concluyeron con la representación de una tragedia en casa de Felipe González de Castejón, interpretada por la familia y los amigos más cercanos. El ministro de Marina mantuvo una estrecha relación con su sobrino, que le visitó en la Corte en numerosas ocasiones, y recibiría a la muerte de aquel, por gracia del rey y en atención a sus méritos, una pensión anual de 4000 reales. Como no podía ser de otro modo, la Sociedad Económica eligió a este ilustre tudelano como su socio conservador en la Corte.<sup>624</sup> Su trayectoria iba a ser recompensada con el nombramiento de consejero de Estado, pero acaeció su muerte, y Carlos III, en su memoria, ordenó hacer tres retratos que se remitieron a los capitanes de las compañías de guardias marinas para ser colocados en las tres academias.<sup>625</sup>

---

<sup>624</sup> Cita recogida en GUIJARRO SALVADOR, P.: «Felipe González de Castejón y Tovar (1745-1803): socio fundador y primer director de la Real Sociedad Tudelana de los Deseos del Bien Público». *Huarte de San Juan. Geografía e Historia*, 18. Universidad de Navarra, 2011, pp. 185-218.

<sup>625</sup> GUIJARRO SALVADOR, P.: «Felipe González de Castejón y Tovar...», *op. cit.*, p. 194.



La elección de la carrera eclesiástica formaba parte de las estrategias familiares de colocación de los hijos, así como parte del capital humano de la casa, que revertía en favor de la familia. En el siglo XVIII se ha constatado una abundancia sorprendente de obispos originarios de las provincias vascas y del Reino de Navarra y, debajo de esta cúpula mejor conocida, una base muy numerosa de arcedianos, capiscoles, maestrescuelas y simples canónigos establecidos en muy diversas catedrales de la península y de América, como han estudiado Imízcoz y García del Ser.<sup>626</sup>

Tal es el caso de Andrés Agustín Orbe Larreategui, ante el que la corporación municipal de Vergara, concedora de sus nombramientos, recoge en el pleno del 28 de enero de 1725:

Nombrado por Arzobispo de Valencia al Señor Don Andrés de Orbe obispo de Barcelona acordaron se le enviara carta dándole la enhorabuena de su ascenso con las mayores expresiones de alborozo con que logra esta noticia esta villa, y la misma se le de a Don Francisco de Orbe su hermano y que se haga por la villa la demostración de repicar las campanas y otras que tan gustosa y alegre noticia corresponden. Felicitaciones y honores que en breve se acompañan de ruegos y peticiones, para que el arzobispo Orbe interceda y actúe. Así se le pide que “en atención al grande aprecio que hace la villa de Bergara al Señor Inquisidor Don Francisco Ignacio de Aranceaga, administrador general del Real Hospital de la ciudad de Santiago de Galicia, para que le tenga presente en sus ascensos.

Orbe falleció el 4 de agosto de 1740 en Madrid, donde fue inhumado en el Colegio de la Encarnación. Pero en junio de 1742, hechas las gestiones oportunas, se trasladaron sus restos a la iglesia de Santiago, en Ermua, donde descansan en un sepulcro formado por una estatua orante del finado que fue instalado en la capilla que costeó y en la que se puede ver el escudo con el emblema del obispo.

Andrés Orbe Larreategui nació en Ermua (Vizcaya) en 1672, pero sus padres descendían de Anguiozar, pequeño barrio de Vergara (Guipúzcoa). Una vez recibida la confirmación y la tonsura clerical a los 18 años, y después de su etapa de formación en la Universidad de Salamanca, inició su promoción. Fue fiscal de la Inquisición en Sevilla, inquisidor de la ciudad de Cuenca y obispo de Barcelona en 1720 gracias al confesor real Guillermo de Daubento, quien lo propuso al rey como único candidato, a pesar de que la Cámara de Castilla ya había presentado una terna distinta. En 1725, contando con el apoyo del confesor real, el padre Gabriel Bermúdez, fue nombrado

---

<sup>626</sup> IMÍZCOZ, J. M.; GARCÍA DEL SER, M. V.: «El alto clero vasco y navarro...», *op. cit.*, p. 125-187.

arzobispo de Valencia, y en 1727, gobernador del Consejo de Castilla, cargo en el que se mantuvo hasta 1733, cuando fue nombrado inquisidor general, donde se mantuvo hasta su muerte, acaecida en 1744. En atención a su trayectoria de servicios a la Corona, y merced a sus contactos en la Corte, en 1736 obtuvo de Felipe V el título de marqués de Valdespina, encabezado en su sobrino y ahijado, Andrés Agustín de Orbe y Zarauz, que ejerció el cargo de alcalde de Ermua en 1739 y durante cuatro años más. Su nieto, José María Orbe y Elio, combatió contra los franceses en la guerra de la Convención y en la guerra de la Independencia; fue favorable a la causa del pretendiente don Carlos, por quien fue nombrado ministro de Guerra y duque de la Confianza.

Durante su ejercicio, entre otras actuaciones, intervino a favor del territorio en el delicado conflicto de las aduanas vascas, apoyó a su villa natal en un momento de máxima rivalidad entre Vergara y Beasain por la atribución del nacimiento de san Martín de Aguirre. Para inclinar la balanza hacia Vergara, donó y mandó traer del convento de Auñon (Guadalajara) una reliquia de san Martín de Aguirre y su relicario, así como también encargó al padre fray Marcos de Alcalá una obra titulada *Neoteric*, en la que dejaba claro la ascendencia de Martín de Aguirre en Vergara. Para mayor dignidad y enaltecimiento de su familia, ordenó edificar en Ermua un imponente palacio, que fue la residencia de su sobrino y ahijado y de sus descendientes, los marqueses de Valdespina. Actualmente, es el ayuntamiento de la villa. Completando su obra, y siguiendo la política paternalista de las élites, estableció rentas para un maestro de escuela, un preceptor de gramática latina y un organista para la parroquia. De esta forma, el arzobispo Orbe logró transmitir a su familia el prestigio y la posición social que había obtenido a lo largo de su vida.

A tenor de la descripción que se recoge en el acta del ayuntamiento de Bilbao, una de las mayores celebraciones y de gran repercusión popular fue el ascenso a cardenal de Francisco Antonio Javier Gardoqui Arriquirar, único bilbaíno en conseguir el capelo cardenalicio. En este acto participaron ayuntamiento, diputación y consulado.

La noticia se conoció en la villa a través de un escrito que remitió al Ayuntamiento, en febrero de 1816, su sobrino Cesáreo Gardoqui, destacado personaje del Consejo de Guerra e intendente del ejército en Valladolid. En él se informaba que su

tío había sido elevado a la dignidad de cardenal.<sup>627</sup> El Ayuntamiento, además de corresponder con la felicitación y los parabienes, acuerda celebrar la noticia con repique de campanas, chupines y una corrida de novillos.<sup>628</sup> En su honor, el día de la Santísima Trinidad se celebraron funciones religiosas y se ofrecieron refrescos y diversas limosnas, gastos que fueron costeados por el señorío, la villa y el consulado.<sup>629</sup> Por su parte, la Diputación General de Vizcaya, ante la noticia, en marzo de 1816, acuerda enviar una circular a todos los pueblos comunicando que solemnizar el acontecimiento con luminarias y majestuosos *Te Deum*, que habían de celebrarse en todas las iglesias parroquiales del señorío, extendiendo la noticia a toda Vizcaya.<sup>630</sup> Además de las celebraciones, y para perpetuar la memoria del ilustre bilbaíno, el Ayuntamiento acordó colocar un «vítor» o «tarjeta» y su retrato en la casa consistorial.<sup>631</sup> El retrato se conserva en el Museo de Bellas Artes de Bilbao; fue realizado por José Madrazo en Roma, en 1816, y costó la cantidad de 8877 reales y 16 maravedís, a lo que hay que añadir el coste de las celebraciones, que supusieron un desembolso de 12 569 maravedís pagados a partes iguales entre el señorío, la villa y el consulado.<sup>632</sup>

Los agradecimientos por tales honores no se hicieron esperar, y en nombre del cardenal, que por enfermedad se hallaba impedido, su asistente, Mariano de Iguarán, remitió un escrito agradeciendo las felicitaciones, así como también lo hizo su sobrino, José de Zornoza. A pesar de ello, en julio, cuando se encontraba algo más recuperado, llegó la carta de agradecimiento del propio cardenal Gardoqui.<sup>633</sup> Debido a su mala salud, Gardoqui no pudo tomar el capelo cardenalicio el 15 de noviembre de 1817. Fue nombrado para recibir una Gran Cruz de Carlos III en abril de 1819, como ya tuvieron sus hermanos Diego y Juan Ignacio, y sus sobrinos Cesáreo Gardoqui Orueta y José Viudés Gardoqui, pero no llegó a disfrutarla, ya que falleció el 27 de enero de 1820.<sup>634</sup>

---

<sup>627</sup> AHFB. Fondo Archivo Municipal de Bilbao. Bilbao Antigua 0342/001/030. Cesáreo era hijo de su hermano Diego M.<sup>a</sup> Gardoqui, comerciante y diplomático, regidor capitular del regimiento de Bilbao en 1767 y 1770 y prior del Consulado de Bilbao en 1770.

<sup>628</sup> AHFB. Fondo Archivo Municipal de Bilbao. Bilbao. Actas 0237/090.

<sup>629</sup> AHFB. Gobierno y asuntos eclesiásticos. AJ01268/058.

<sup>630</sup> AHFB. Gobierno y asuntos eclesiásticos. AJ00686/012, AJ01208/015, AJ01404/005 y aj01606/304.

<sup>631</sup> AHFB. Fondo Archivo Municipal. Bilbao. Actas 0237/106.

<sup>632</sup> AHFB. Fondo Archivo Municipal. Bilbao. Actas 0237/199 y 0237/243.

<sup>633</sup> AHFB. Gobierno y asuntos eclesiásticos. Correspondencia AJ01208/015.

<sup>634</sup> AHN. Estado. Carlos III. Exp. 514, 549, 1545 y 2519. ARTOLA RENEDO, A.: «El cardenal Francisco Antonio Gardoqui (1747-1820): las claves de una carrera en la Iglesia católica». *Bidebarrieta*, 21. Ayuntamiento de Bilbao, 2010, pp. 47-66.

Como solía suceder con otros ascendidos, y con motivo de su exaltación al capelo, se recurrió a Gardoqui para que, por su elevada dignidad y prestigio, mediara para conseguir que la iglesia de Santiago consiguiera algún privilegio. Gardoqui realizó las oportunas gestiones y su propuesta fue apoyada por Fernando VII ante el papa Pío VII, consiguiendo que la iglesia de Santiago fuera elevada al rango de basílica menor al tratarse de la iglesia en la que había recibido el bautismo el cardenal, como consta en la bula. Tras su muerte, varios ornamentos y objetos preciosos de su propiedad fueron entregados a la recién nombrada basílica de Santiago.<sup>635</sup>

En la fachada del ayuntamiento de Bilbao, en su parte superior, destacan los bustos de algunos de sus más ilustres personajes, entre los que se encuentra el del cardenal Gardoqui, junto a los de don Diego López de Haro, fundador de la villa, don Juan Martínez de Recalde, almirante de la Armada, don Tristán de Leguizamón, ilustre bilbaíno propietario de los terrenos donde se emplaza el propio ayuntamiento, y don Nicolás de Arriquibar Mezcorta, insigne economista. La fachada se completa con el escudo de Bilbao y los símbolos que representan a ley, la justicia, el heraldo y el macero.

En las actas del Ayuntamiento de Bilbao del 25 de junio de 1816<sup>636</sup> se recoge la carta que se envió al cardenal con la descripción de las celebraciones, carta que recogemos por su expresividad y muestra del efecto que tuvo en la comunidad:

El ingreso del mes de junio sería una época de perpetua memoria y regocijo para Vizcaya. En su día primero, se preludivió la función que en el siguiente había de ofrecerse en su verdadera amplitud. Repique general de campanas, raído de salvas, cohetes e instrumentos, mezclado a la algazara de una divertida novillada y fuegos, en el que al par del artificio brillaba la belleza, que prepararon los ánimos del pueblo para entregarse a toda la efusión de su alborozo. El bronce del parque y los bageles sonó a competencia de la alborada del dos de junio: día feliz en el que el contento y la alegría corrieron juntos por todas partes, sin que la menor desazón hubiese interrumpido sus pasos. El cielo, ocultando el aspecto borrascoso que de tiempo atrás había ostentado, no parecía si no que con su placida serenidad tomaba interés en la fiesta. En el mástil y el torreón flameaban gallardetes y banderas gratulatorias, y los oficios deslumbraban con la seda recargada de metales preciosos. Las gentes, en la embriaguez del gozo, topaban unas con otras y este choque mismo servía a aumentar la sonrisa que brincaba en sus rostros. El habitante del campo y el de la ciudad identificaron sus votos, las calles hervían con la muchedumbre y las risas

---

<sup>635</sup> ARKIKULTURA: «El ayuntamiento de Bilbao. Arquitecto Joaquín Rucoba», en Arkikultura. [Disponible en <http://arkikultura.com/el-ayuntamiento-de-bilbao-arquitecto-joaquin-rucoba/>].

<sup>636</sup> AHFB. Fondo Archivo Municipal. Bilbao. Actas 0237/208. Acta del 25 de junio de 1816, p.91.

crecieron hasta el momento que la majestuosa campana del templo marcó un silencio respetuoso. La casa del señor se hinchó de reverentes siervos. El ilustre señorío a la cabeza de esta villa y consulado asistió con el ostentoso tren conveniente al santuario donde la elegancia, los cánticos, la armonía y la palabra evangélica se emplearon en justo loor de vuestra ilustrísima. Las preces dirigidas a Dios por el bien de Vuestra Excelencia volvieron con igual aparato los tres respetables cuerpos a sus casas consistoriales, y apenas el reloj hizo señal de medio día, cuando el estruendo de nuevas salvas, se corrió el velo que desde la mañana cubría el hermoso vitor deparado por el ayuntamiento para eterna memoria de vuestra excelencia. Fue menester dar un desahogo a las emociones que en este acto experimentó un numeroso concurso, y con tal fin se corrieron dos novillos del país, que como los demás fueron lidiados por expertos cuadrilleros. Por la tarde, se repitió una excelente lucha de novillos, y por la noche parecía que se trataba de prolongar el día, pues los fuegos de artificio de barricas y chapines, agregados a los de una brillante iluminación general, renovaban la presencia del sol. Las danzas, el placer y la diversión introdujeron el cansancio en los miembros, y cada uno se retiró a su morada tranquila y tempestivamente.

He aquí, señor, un rudo cuadro de lo que en celebridad de vuestra excelsa promoción se ha hecho en el país de vuestro nacimiento. Vuestra excelencia deberá observar que, entre los clamores con que vitoreaba el pueblo, vuestra persona, venían mezclados ciertos ajes por la incertidumbre que se padecía de la perfecta salud de vuestra excelencia, Dios lo quiera fortalecer según lo deseamos y lo hemos hecho ver por un don que cada comunidad ha entregado de 100 pesos para los pobres enfermos del hospital, a fin de que sus ruegos consigan el cabal restablecimiento de vuestra excelencia.

El ayuntamiento, al describir a vuestra excelentísima las demostraciones de su celo y de las demás comunidades, se persuade que vuestra bondad disimulará su pequeñez salvándola en razón de las circunstancias. Nuestro Señor que dé a la preciosa vida de vuestra excelencia largos y felices años.

## **6.2. La obtención de hábitos en un contexto de intercambio**

Hemos visto que las corporaciones locales no fueron ajenas a la obtención de los hábitos de las órdenes militares de sus naturales, no solo porque los logros fueran notificados, sino porque eran las instituciones locales las que custodiaban los documentos que eran necesarios para certificar la naturaleza e hidalguía de los pretendientes. Tanto la iglesia —para partidas de bautismo— como los ayuntamientos y juntas —para la certificación del desempeño de oficios públicos— participaban de forma activa en el proceso. La llegada del fraile y del caballero enviados por el Consejo de Órdenes, encargados de llevar a cabo las pruebas, normalmente era recibida por el alcalde, el síndico, los regidores y los diputados, antes quienes pedían los libros de concejo, bien para llevarlos a Madrid, bien para tomar certificación, como se hacía ya en el siglo XVIII. Pero observamos que, antes de la llegada de los informantes, los interesados están preparando el terreno en su favor. Así, el Consistorio de Vergara

recibe una carta de Juan Antonio de Mariaca desde Potosí, escrita el 29 de enero de 1996, ofreciendo:

[...] contribuir a la parroquia de San Pedro de la villa en los inmediatos galeones con 500 pesos y que en adelante procuraría adelantar sus ofrendas esforzándose con la instacia de hijo de esta villa y que como tal le honrase por ella favoreciéndole en sus pruebas de un hábito de las tres órdenes militares que en los mismos galeones escribía a sus agentes para que lo consiguieran.

En la respuesta, además de agradecer la donación, el Consistorio señala «que cuando llegase el caso de sus pruebas se le tendrá en cuenta con la atención que corresponde a la suya y se favorecerá en todo lo que necesitase como hijo de esta villa».<sup>637</sup> No obstante, no hemos podido identificar a Juan Antonio Mariaca como caballero, pero sí su pleito de hidalguía en 1696.<sup>638</sup>

De forma similar, aunque sin ofrecer implícitamente un donativo, José Aguirre escribe una carta al Ayuntamiento de Vergara, el 18 de febrero 1733, dando cuenta de que su hijo Francisco Xavier deseaba obtener el hábito de la Orden de Calatrava y necesitaba remitir al Consejo su genealogía para que consultase a S. M. el informe. La respuesta de la corporación es que «atenderá lo que se le pueda honrar por esta villa».<sup>639</sup>

Era muy posible que algún miembro del concejo fuera quien prestase declaración en las pruebas orales que efectuaban los informantes, o, como hemos visto, la Junta fuese quien decidiera quiénes se encargarían de ello; de manera que la corporación es partícipe y protagonista del acontecimiento antes de la obtención de hábito, y su predisposición a colaborar es cuidada por los pretendientes.<sup>640</sup>

Siguiendo el proceso de Aguirre, observamos que consigue el hábito el 9 de octubre de ese mismo año,<sup>641</sup> y que, nuevamente, escribe a la villa el 19 de diciembre 1765 dando noticia de su nombramiento *ad honorem* y de la obtención de la plaza de oficial supernumerario de la Secretaría de Gracia y Justicia, ante lo que la asamblea

---

<sup>637</sup> AMB. Archivo Municipal de Bergara. Fondo Municipal. Libro de actas. 10-L/204, f. n.º 21.

<sup>638</sup> AMB. Fondo Municipal. Pleitos civiles. 01-C/269-08.

<sup>639</sup> AMB. Fondo Municipal. Libro de actas. 01-L/206, f. n.º 210.

<sup>640</sup> AMB. 01-L/202, p.502. Se recoge muy bien en acta del Ayuntamiento de Vergara del 18 de octubre de 1675, para las pruebas de caballero de hábito de Santiago de Baltasar Lizarralde.

<sup>641</sup> AMB. 01-L/206. AHN. Órdenes Militares. Calatrava. Exp. 44.

decide «escribir una carta llena de todas atenciones, ofreciendo la facultad de esta villa a su servicio».<sup>642</sup> Cuando Aguirre llegó a la villa, el 13 de mayo de 1767, como caballero de Calatrava y de Santiago y como oficial de la Secretaría del Estado y Despacho de Gracia y Justicia, se acordó en el pleno lo siguiente:

[...] que en nombre de la villa den la bienvenida a Juan Fernando Aguirre Necolalde, secretario de S. M. y oficial de la Secretaria del Estado y Despacho de Gracia y Justicia, porque dio ella parte de su empleo y también le ha favorecido y servido en asuntos de importancia y tenerla muy obligada.<sup>643</sup>

Sin duda, una distinción con un alto grado significativo que le ofrecía el Consistorio, por el que se le recibía como a una persona ilustre en presencia de sus iguales.

La importancia de los testimonios favorables queda de nuevo al descubierto cuando Juan Pérez de Irazábal, contador en la hacienda de Sevilla, escribe, en 1634, al Consistorio de Vergara notificando la concesión del hábito de Alcántara a su hijo. Además de dar a conocer la noticia, solicita a la corporación que «honren a él y a su hijo en las informaciones que van a ir a recoger para los recaudos del hábito de Alcántara que el rey ha tenido a bien otorgar a su hijo Juan Bautista Irazábal Zabala». El Consistorio le transmite la enhorabuena, así como acepta la petición y le ofrece su parabién.<sup>644</sup> Juan Irazábal, interesado en alcanzar el reconocimiento social en su localidad, siguiendo la política de las élites, además de llevar a buen puerto las pruebas de hábito, costeó la imagen de un Cristo crucificado que encargó al escultor cordobés Juan de Mesa por un monto de 1300 reales. Se tardó cuatro años en hacer, y cuando llegó a Vergara en 1627, la obra fue recibida por su hijo Juan Bautista Irazábal Zabala, caballero de Alcántara en 1634. En lugar de donarlo a la parroquia Santa María, situada bajo el patronato del conde de Oñate, lo hizo a la de San Pedro, de patronato municipal, fundando, además, una capellanía. La donación se sellaba con el acuerdo de que «no se diese asiento ni sepultura en la capilla del Cristo por él enviado».<sup>645</sup> Los Irazábal no hacían otra cosa que sentar las bases que otorgaban el prestigio inherente a la condición nobiliaria. Así, cuando llegaron al pueblo los informantes para la consecución del hábito

---

<sup>642</sup> AMB. Fondo Municipal. Libro de actas del Ayuntamiento 01-L/208.

<sup>643</sup> AMB. Fondo Municipal. Libro de actas del Ayuntamiento 01-L/209, f. n.º 204.

<sup>644</sup> AMB. Fondo Municipal. Histórico. Registro de Concejo 01-L/022 f.nº102-103.

<sup>645</sup> AMB. Fondo Municipal. Histórico. Registro de Concejo 01-L/018, p. n.º 054. 01-L/137. Notas: Irazábal, Juan Pérez (1576-1638).

de Juan Bautista, el prestigio de la familia era evidente; los delegados reales reafirmaban el estatus de la familia ante la localidad, lo que consolidaba su hegemonía al tiempo que reforzaba su nobleza en las esferas mayores de la monarquía.<sup>646</sup> Juan Pérez Irazábal y Juan Bautista Irazábal fueron alcaldes de Vergara en 1634, 1636, 1638, 1640 y 1642.<sup>647</sup>

Los informantes, que en gran medida estaban vinculados por diferentes lazos al candidato, eran cruciales para la obtención del hábito, dando su aprobación y permitiendo una movilidad ascendente, para la que el parabién de la municipalidad era una garantía de éxito a la llegada de los emisarios del rey al pueblo, que, por otro lado, sería un acontecimiento que elevaba a primer plano la casa y familia del pretendiente.<sup>648</sup> Basta detenerse en la obtención del hábito de Juan de Ugarte, que veremos más adelante, o en la del almirante Miguel Oquendo, en la que se observan las desavenencias y parcialidades en la sociedad donostiarra cuando Oquendo, como regidor, apoyó la iniciativa real de organizar la Armada de Guipúzcoa en 1581. Este proyecto impopular le acarreó disputas y enfrentamientos, principalmente, con García de Arce, capitán general de Guipúzcoa y encargado de la fortaleza de Fuenterrabía. El licenciado Aguirre, en su campaña anti-Oquendo, con ocasión de la llegada de los informantes, les adjunta un memorial en el que presenta todas las tachas con arreglo a los interrogatorios usuales en tales procesos —como que había sido «pastor de ovejas en su casa de Ulia» y mercader, carpintero y calafateador—. Asimismo, sobre su padre decía que «vivía con el trabajo de sus manos y del trabajo de su mujer, —y que— tomaba vino a menudo y hacía actos infames», añadiendo que tan solo tenían que averiguar ellos mismos si respondían a la verdad. A pesar de todo, Oquendo obtuvo el hábito de Santiago en 1584 por sus grandes servicios en la Armada y su cercanía al rey Felipe II.<sup>649</sup>

Las relaciones de patronazgo y clientelismo impregnaban como núcleo medular todo el entramado social, desde el rey y los grandes señores del reino hasta las

---

<sup>646</sup> SORIA MESA, E.: «La imagen del poder. Un acercamiento a las prácticas...», *op. cit.*, pp. 5-10.

<sup>647</sup> AMB. Fondo Municipal. Alcaldías Irazábal.

LAMBERT-GORGES, M.: «Imágenes de la familia y de la respetabilidad social a través de las encuestas de las órdenes militares», en HERNÁNDEZ FRANCO J. (ed.): *Familia y poder. Sistemas de reproducción social en España (Siglos XVI–XVIII)*. Universidad de Murcia, 1995, pp. 19-47.

<sup>649</sup> TELLECHEA IDÍGORAS, J. I.: *Santiaguistas...op. cit.*, pp. 33-76. LAMBERT-GORGES, M.: *Basques et navarrais...*, *op. cit.*, pp. 151-152. AHN. Órdenes Militares. Santiago. Expediente 5930.



oligarquías de las provincias, ciudades y comunidades rurales. Los patricios locales se hallaban vinculados a la Corona por un flujo constante de intercambios, para lo que era imprescindible contar con relaciones privilegiadas en un sistema en el que las líneas institucionales de autoridad se confundían con las lealtades personales. Las diputaciones tenían sus agentes, diputados en Corte, personas influyentes y patrones dispuestos a favorecer los intereses de la provincia en la Corte, pero, además, las amistades y relaciones con burócratas situados en instituciones claves, como las Secretarías de Despacho, los Consejos o la Chancillería de Valladolid, eran de vital importancia, y por eso se cultivaban con mimo. Se mantenía con ellos una relación constante, escribiéndoles periódicamente en fechas señaladas como Navidad y halagándoles cuando eran nombrados o ascendidos a algún puesto institucional relevante. En las Juntas Generales de Álava de 1780, el diputado general, Prudencio María Berastegui, comunica que varias personas de la Corte afectas a la provincia habían sido gratificadas por el rey con ascensos en sus empleos, por lo que consideraba oportuno que se les diese la enhorabuena.

En 1728, Andrés Elcorobarrutia Zupide, vecino de Madrid, caballero de Santiago y secretario del Consejo de Indias, envía una carta al consistorio vergarés en la que daba cuenta de lo siguiente: «S. M. ha honrado a mi hijo José Elcorobarrutia y Santa Cruz con la merced del hábito y que estando para partir los informantes de las pruebas que deben proceder, suplica a la villa franquearles los libros del Ayuntamiento». Ante la noticia, en el mismo pleno se nombra a las personas que han de cumplimentar las informaciones para las pruebas de hidalguía. Efectivamente, la buena disposición de las autoridades es crucial para llevar a buen fin las pruebas del hábito de su hijo, pero también vemos que un favor se paga con otro, y cuando lo necesita, el concejo recurre a Andrés Elcorobarrutia en su provecho, al que junto a otros notables pide «como naturales y vecinos de esta villa, y residentes en la de Madrid, para que como tan grandes hijos suyos interpongan su autoridad para con S. M. y Señores de su Real Consejo Supremo de Castilla, la oigan a esta villa y sus vecinos y moradores en justicia». Las autoridades locales favorecen a sus valedores y cuidan las relaciones con atenciones, entre ellas, felicitar las Navidades y transmitir el pésame ante el fallecimiento de familiares.<sup>650</sup>

---

<sup>650</sup> Ante la muerte de Martín Carlos Elcorobarrutia Zupide, la asamblea decide mandar carta de pésame a su hermano Andrés, con expresiones del sentimiento que la muerte ha causado en la villa. AMB.

Andrés de Madariaga viajó a Perú siguiendo los pasos de dos tíos, para lo cual obtuvo un certificado de hidalguía del Ayuntamiento de su villa natal.<sup>651</sup> Fue contador mayor del Tribunal de Cuentas en Lima, plaza comprada por 20 000 pesos en 1674, además de mercader cónsul y diputado del comercio limeño.<sup>652</sup> En 1680 escribe a la villa de Vergara dando las gracias por la enhorabuena que le envió el Consistorio por la obtención del hábito de Calatrava.<sup>653</sup> No era nada extraño que la villa estuviera atenta a los logros del contador, puesto que desde Lima estaba ofreciendo su ayuda enviado 20 000 ducados para la terminación de la nueva iglesia del colegio de la Compañía de Jesús de Vergara, en la que, a cambio, pide licencia para gozar del primer lugar de ella. En agradecimiento, el reverendo padre general don Juan Pablo Oliva, mediante documento fechado en Roma el 7 de octubre de 1673, lo nombró insigne bienhechor de la Compañía y le ofreció sufragios por su alma, además de la autorización para la construcción de una sepultura en el centro de la iglesia. Posteriormente, y en agradecimiento, la villa le nombró alcalde.<sup>654</sup>

Una reciente excavación ha puesto al descubierto su sepulcro y lápida debajo del enlosado de la iglesia de los jesuitas, en el centro del templo y bajo la cúpula, con una inscripción y el escudo de su apellido que se asienta sobre la cruz de Calatrava. Lo curioso es que los arqueólogos dispuestos a analizar la tumba se han encontrado con la sorpresa de que sus restos nunca reposaron en el mausoleo, hecho que han certificado. Andrés de Madariaga viajó a América muy joven y regresó en 1673 a Madrid, donde además de obtener el puesto de contador mayor y sufragar la construcción de la iglesia-mausoleo en el Colegio de Jesuitas de Vergara, obtuvo el hábito de caballero de la Orden de Calatrava. Después regresó a Lima, puesto que allí tenía su carrera, su fortuna y su familia —esposa e hija—, probablemente sin ninguna intención de volver a su Vergara natal. De hecho, falleció en Lima en 1699 a la edad de 71 años.<sup>655</sup> No se ocupó su tumba, pero sí cumplió su deseo de perpetuar en la memoria de los vergareses, para

---

Histórico. Libro de Actas del Ayuntamiento. 01-L/206, y L/206 f. n.º 26. AHN. Órdenes Militares. Caballeros. Santiago. Exp. 2597.

<sup>651</sup> AMB. Fondo Municipal. Libro de actas del ayuntamiento, 01-L/202, f. n.º 231.

<sup>652</sup> SANZ TAPIA, A.: «Provisión, beneficio y venta de oficios americanos de Hacienda (1632-1700)». *Revista Complutense de Historia de América*, vol. 37. Universidad Complutense, 2011, pp. 145-172.

<sup>653</sup> AMB. Fondo Municipal. Libro de actas del Ayuntamiento, 01-L/029.

<sup>654</sup> AMB. Fondo Municipal. Histórico. Registro Concejo. 01-L/029 f. n.º 001 y 137; 01-L/28, f. n.º 417. Libro de actas del Ayuntamiento 01-L/202, f. n.º 473.

<sup>655</sup> MIGURA, J. A.: «El mausoleo de Andrés de Madariaga se abrirá esta semana». OLIDEN, K.: *Tras las huellas de don Andrés*. [Disponible en <http://www.diariovasco.com/>].

lo que también fundó una capellanía y obra pía para las doncellas, impuesta sobre un juro de 95 812 maravedís de renta y situada sobre los puertos secos de Castilla. En la alcaldía de Vergara encontramos a Nicolás de Madariaga en 1662 y 1663, y diez años después, a Andrés de Madariaga, concretamente en los años 1673 y 1674.<sup>656</sup>

Efectivamente, existe un intercambio de favores que lleva implícito unos deberes. Los próceres actúan en favor de la comunidad y la comunidad colabora. Así lo vemos en la actuación de la Diputación de Guipúzcoa reunida en Tolosa en 1762, que, sensible a sus más ilustres hijos, acuerda regalar a Javier María Munibe y a Martín José Areizaga un escudo de armas de la provincia a cada uno. Las razones fueron las siguientes:

[...] las repetidas y nada equibocas pruebas de V. S. me tienen dadas en su filial afecto, que obligaron el grande reconocimiento de que tantas veces y con tanto gusto ha hecho V. S. expresión, pero su generosidad y vizarria en repugnar la retribución debida a los ejercicios desembolsados, que por asegurar la conservación de mis Fueros, añadieron V. S. a sus trabajos personales, empeñaron más mi agradecimiento... (para cuyos efectos en esta parte hallo en V. S. mismo estímulo y el esfuerzo, y por eso no me queda otro recurso que solicitar la satisfacción de que admita V. S. las dos copias que para cada uno les remito del escudo de mis armas)... que en ninguna parte estarían mejor depositadas que en las que se han manifestado tan celosos defensores de su original.<sup>657</sup>

Los protectores o valedores de las provincias en la Corte, situados, en muchos casos, en puestos relevantes, no actuaban en esos momentos como agentes de la racionalización y centralización del poder. Por el contrario, trataban de proteger los intereses, fueros y privilegios de sus territorios. Frecuentemente, las diferencias entre las autoridades forales y la monarquía se canalizaban y, en cierta manera, se negociaban a través de estos protectores en la Corte. Los diputados generales mantenían relaciones de carácter clientelar con estos personajes que solían estar vinculados familiarmente a destacados elementos de las élites provinciales.<sup>658</sup> Las autoridades locales siempre estaban atentas con sus valedores, como se aprecia en las muestras de agradecimiento y atenciones, como felicitaciones y presentes en Navidad. Presentes que se hacen llegar a

---

<sup>656</sup> AMB. Fondo Municipal. Libro de actas del Ayuntamiento 01-L/203, f. n.º 118. Alcaldías Madariaga.

<sup>657</sup> Archivo de la RSVAP. Archivo de los Condes de Peñafiorida. Sección Munibe. Carta con fecha: 01-12-1762.

<sup>658</sup> MARTÍNEZ RUEDA, F.: *La monarquía borbónica...*, *op. cit.*, pp. 129-147.

través de los agentes de la Corte, que se encargaban tanto de distribuir las cartas como de entregar los presentes, que podían ser partidas de quesos y botellas de frontiñan.<sup>659</sup>

### **6.3. El hábito como un elemento más en la construcción de la hegemonía social**

El estado y el sistema de valores de una sociedad se refleja a través de imágenes, ritos, ceremonias y formas de convivencia social,<sup>660</sup> expresiones que, en época moderna, emergen a primer plano, ejecutorías de hidalguía, escudos nobiliarios, hábitos y cruces de las órdenes militares; imágenes y símbolos que manifiestan un estatus determinado y certifican una dignidad que validan a sus poseedores ante el resto de la comunidad.<sup>661</sup> Circunstancias que se dan en una sociedad que, a pesar de no caracterizarse por la eficacia y la agilidad, es dinámica y permeable. Nobles y pretendientes convergen en la ruta por la que se transita hacia el ascenso social, en la que tiene lugar la provisión de elementos económicos, sociales y culturales que alimentan una imagen, un porte, una dignidad, que sienta las bases de la distinción y el poder. Riqueza, sin duda, pero también capital simbólico que proyecta la imagen de vida culta y noble, provocando la admiración de los demás.<sup>662</sup>

El acopio de elementos simbólicos imprescindible para la elevación social es una tarea que se planifica siguiendo una estrategia. Para ello, Martín Murua, en abril de 1654, inmerso en la obtención del hábito, y consciente de la importancia de tener a bien las autoridades de su villa natal ante la llegada de los informantes, «embia para la iglesia parroquial de San Pedro de dicha villa un terno de tela rica carmessi de mucho valor y estimación». Presente ante el que la corporación escribe una carta en la que le daba las gracias por la dádiva presentándole la estima que se hace de ello y de su persona.<sup>663</sup> Para completar la ofrenda, envía una aportación económica para el servicio

---

<sup>659</sup> Cartas de felicitación que se acompañan de envíos de viandas como las que se reparten en la Navidad de 1753, que consisten en lotes de seis botellas de frontiñan y dos quesos. AHFB. Bilbao Antigua 0186/001. Bien podían ser quesos que llegan a Bilbao desde Holanda y Amsterdam y vino moscatel francés llamado frontiñan. AHFB Consulado Mercantil JTB0950/003.

<sup>660</sup> ZANKER, P.: *Agosto y el poder de...*, *op. cit.*

<sup>661</sup> SORIA MESA, E.: «La imagen del poder. Un acercamiento a las prácticas...», *op. cit.*, pp. 5-10.

<sup>662</sup> MARAVALL, J.A.: *Poder, honor y élites...*, *op. cit.* SORIA MESA, E.: *La nobleza en la España moderna...*, *op. cit.*

<sup>663</sup> AMB. Fondo Municipal. Histórico. Registro de Concejo 01-L/030 f. n.º 039.

del culto de la misma iglesia.<sup>664</sup> Cuando los informantes de las pruebas de hábito llegaron a Vergara no tuvieron ningún problema en obtener las declaraciones adecuadas, y Martín Murua consiguió su hábito de Santiago siendo vecino de Sevilla. Ello se completa con la carta de felicitación que escribe la municipalidad en noviembre de 1656.<sup>665</sup> Pero no sabemos si entraba en los planes de Martín o si fue un requerimiento para encabezar la casa nativa; lo cierto es que volvió a Vergara refrendado con el hábito de Santiago cuando recibió en herencia la casa solar de origen Elorregui-Murua. Esta no pasaba de ser un caserío o casa de carácter rural, que años más tarde reedificó, pero que no era acorde con las necesidades de su nuevo estado. Era preciso hacerse con una nueva residencia que evidenciara su recién alcanzado prestigio. Así que compró la casa-torre de Arostegui-Rotaeche, que reunía todos los requisitos de una vivienda nobiliar en una situación privilegiada. Mejoró la comodidad de la casa y la identificó con un formidable escudo de los Murua, colocado en un ángulo de la fachada principal, sobre la cruz de Santiago recientemente conseguida. Como recoge Jesús Ángel Gil, la casa fue convenientemente amueblada como correspondía a la riqueza y dignidad de los propietarios, decorada con cuadros, espejos y muebles ricos, así como con abundante plata labrada. Se convirtió en la más lujosa y cómoda residencia de Vergara, abierta a la naturaleza, dotada de jardín, pero en la zona urbana.<sup>666</sup>

A los cinco años de su llegada fue alcalde, y varias veces más, regidor, síndico y diputado de la villa. Fundó una capellanía en la iglesia de Vergara, donde fue enterrado, y vinculó sus bienes en un mayorazgo que continuó en su hijo, Martín Murua Padilla. Este nació en Sevilla el 5 de agosto de 1654 y fue caballero de Santiago en 1684,<sup>667</sup> alcalde de Vergara en 1715 y 1716, y diputado de la provincia. Contrajo matrimonio con Ana M.<sup>a</sup> Jacinta Olaso Ullibarri, hija de una de las familias más distinguidas de Guipúzcoa, familia con la que se enlazó doblemente, ya que Leonor Murua Padilla contrajo matrimonio con Miguel Olaso Ullibarri. Martín falleció en el palacio de Rotalde el 17 de diciembre de 1707. Tanto él como su mujer, padres de Francisco José

---

<sup>664</sup> AMB. Fondo Municipal. Histórico. Actas del Ayuntamiento. 01-L/202 f. n.º 294, f. n.º 262, y 01-L/027 f. n.º 153.

<sup>665</sup> AMB. Actas del Ayuntamiento, 01-L/202, f. n.º 294.

<sup>666</sup> GIL MASSA, J. A.: «Vivienda y prestigio social: los indios y sus moradas en la Bergara Barroca». Ondare, 19. Spiedad de Estudios vascos, 2000, pp. 366-367.

<sup>667</sup> AMB. Archivos parroquiales, san Pedro, 04.01.02. Notas. OLIM, caja 4B-21. AHN. Universidades, 667, Exp. 132. Genealogía del alumno del Real Seminario de Nobles de Madrid Joaquín José Murua Arriola. Martín Mura Padilla, fue caballero de Santiago en 1684. AHN Órdenes Militares. Caballeros. Santiago. Exp. 5647.

Murua Ullibarri, teniente coronel que sirvió en Flandes y que contrajo matrimonio con Petronila Arriola Jáuregui, señora de la casa y mayorazgo de Jáuregui de Vergara. El hijo de ambos, Joaquín José Murua Arriola, III señor del palacio de Rotalde, cursó estudios en el Seminario de Nobles de Madrid y fue alcalde en 1744 y 1752. Fue padre de Martín José Murua Eulate, IV señor del palacio de Rotaeché, alcalde de Vergara, diputado general del Señorío de Vizcaya y de Guipúzcoa, Cruz de Carlos III en 1790 y I marqués del Valle en 1798.<sup>668</sup> La acumulación de caudales acompañada de elementos simbólicos, combinado con calculados enlaces matrimoniales, sentaron las bases del ascenso social, la reproducción familiar y la hegemonía de los Murua en Vergara.

Lo cierto es que Martín Murua, sale muy joven de su Vergara natal, «en cuanto aprendió a leer y escribir», relata un testigo de las pruebas, para formalizar su entrada como oficial de la Inquisición de Logroño, con lo que desde joven ya empieza a acumular cargos distintivos. Tras un tiempo en la Armada al servicio del rey, se trasladó a Perú, donde consiguió una gran riqueza que se acrecentó con sus negocios en Sevilla, lugar en el que se estableció en 1645 y donde contrajo matrimonio con una noble dama andaluza, Leonor de Padilla, en 1652. Tres años después, Martín volvió a la villa refrendado con el hábito de Santiago, pero ya no era aquel hombre rural que había salido. Formar parte de la élite, además de ascenso económico y profesional, pasaba por aglutinar elementos simbólicos, sociales y culturales que proyectaran la imagen de vida culta y noble que provocaba la admiración de los demás y la pertenencia un grupo categórico.<sup>669</sup> La riqueza acumulada se empleó en atesorar capital simbólico, hacerse con puestos en el concejo que le permitiera colocar a su familia en un lugar preeminente consolidado por la política matrimonial. Llegó a ejercer su hegemonía superando la comunidad y extendiéndose a la provincia, hegemonía que culmina con la obtención del título nobiliario por parte de su bisnieto, el diputado general de Guipúzcoa Martín Murua Eulate, que logró el título por su actuación en la guerra contra la Convención.<sup>670</sup>

---

<sup>668</sup> AMB. Notas. Martín José Murua Eulate, conde del Valle 1744-1799. AHN. Estado. Carlos III. Expedientes 450 y 795.

<sup>669</sup> MARAVALL, J.A.: *Poder, honor y...*, *op. cit.* SORIA MESA, E.: *La nobleza en la España moderna...*, *op. cit.*

<sup>670</sup> AMB. Notas. Martín José Murua Eulate, conde del Valle 1744-1799. GIL MASSA J. A.: «Vivienda y prestigio social: Los indianos y sus moradas...», *op. cit.*, pp. 359-370.

#### 6.4. Ascenso social y capital simbólico

Como sabemos, el Antiguo Régimen se caracterizaba por ser un sistema estamental, en el que todo cuanto el hombre era equivalía a lo que era en la sociedad, y su significación estatutaria era la que le daba el grupo al que pertenecía. Los símbolos que ponían en evidencia el estatus adquirido escenificaban el código de valores que regía la sociedad en la que dignidad equivalía a graduación social y el honor era concebido como principio cardinal en la pugna por la obtención de una posición. Esta tenía lugar a dos escalas: por un lado, honor vertical, cuyo grado mayor lo tenía el rey; por otro, honor horizontal, el reconocido por los iguales.<sup>671</sup>

El monarca era el dueño y señor de oficios y dignidades, fuente de cargos y títulos; y la Corte, el espacio en el que se ponían a prueba a las personas y las familias ante la cúspide de la sociedad. Por lo tanto, el favor real permitía alcanzar unos recursos básicos para incrementar la porción de honor que se disfrutaba en la sociedad cortesana. Este favor real se conseguía sirviendo al príncipe, pero, sobre todo, con la presencia en la Corte, ya que la cercanía física del rey equivalía a la proximidad a la fuente de honores y mercedes.<sup>672</sup> El caso más evidente de obtención de honores por cercanía al rey lo puede ejemplificar M.<sup>a</sup> Antonia Salcedo Chávarri, marquesa de Montehermoso. Su nombramiento se produjo el 1 de febrero de 1701 a raíz del paso de Felipe V con su séquito por Vitoria en su viaje hacia la Corte; la buena impresión que le causó al monarca M.<sup>a</sup> Antonia determinó que esta se trasladara a la Corte como aya del príncipe Luis. El 15 de agosto de 1708 le fue concedida la gracia de un título de Navarra, que fue hecho efectivo el 14 de diciembre de 1714.<sup>673</sup>

No obstante, como indican diferentes modelos observados en los caballeros, los ascensos se van confeccionando a lo largo de una, dos o más generaciones en unos casos, o de forma fulgurante en una sola generación, en otros. Así, nos encontramos caballeros que son hijos y nietos de caballeros y caballeros hijos de hidalgos sin antecedentes reseñables.

En este caso, vamos a seguir el recorrido de una familia de hidalgos alaveses que, desde una posición humilde, se elevó notoriamente gracias a unas bases de

---

<sup>671</sup> MANTECÓN MOVELLÁN, A.: «Honor, patronazgo y clientelas en el Antiguo Régimen», en IMÍZCOZ BEUNZA, J. M.: *Redes familiares y patronazgo...*, *op. cit.*, p. 39.

<sup>672</sup> ÁLVAREZ-OSSORIO ALVARIÑO, A.: «El arte de medrar...», *op. cit.*, p. 50.

<sup>673</sup> VIDAL ABARCA, J.: *Linajes alaveses. Los marqueses de Montehermoso...*, *op. cit.*, pp. 225-227.

caudales acumulados con el comercio y el acceso a los cargos locales. Desde aquí, consiguió cargos, hábitos, honores y título nobiliario, lo que le permitió colocarse en la cúspide de la sociedad, alcanzando la ansiada pátina de la nobleza.

Partimos de Pedro Ortiz de Urbina Ocio, natural de la pequeña localidad de Pangua, condado de Treviño, que instala en la ciudad de Vitoria su casa de comercio.<sup>674</sup> Su hijo, Cristóbal Ortiz de Urbina Alegría, nace en Vitoria el 11 de julio de 1657, vecindad a la que se adscribe y que mantiene junto a la vecindad en Pangua. Hasta su matrimonio, se introduce en las oligarquías de la tierra de su padre. Así, es miembro de la Junta de Caballeros Hijosdalgo de la Puebla de Arganzón en 1681; al año siguiente, procurador por el estado noble. En 1783 es admitido como hidalgo notorio por el estado de los hombres buenos del condado de Treviño, que forma parte de su Junta de hijosdalgo, hasta que en 1687 es nombrado alcalde de Treviño. Este mismo año, el 2 de junio, contrae matrimonio con Magdalena Zurbano Madaria, una joven de Vitoria, momento en el que se traslada a vivir a la casa de la madre de la novia con la condición de que Cristóbal ayudase a su suegra «en los comercios y dependencias que tengo en Vitoria, Castilla y otros lugares», viviendo en dicha casa hasta la muerte de su esta, que aconteció en 1703. De esta manera, se introduce en una casa de comercio de la ciudad, pero sigue sin desvincularse de Treviño, donde, en 1697, es nombrado alcalde. En 1709 obtiene por «juro de heredad» el empleo de notario de la Santa Cruzada del obispado de Calahorra<sup>675</sup> para él y sus sucesores, con una renta anual de 13 000 reales de vellón, con lo que ya reúne cierto capital y posición.

La familia de Cristóbal se completa con tres hermanas religiosas, una que muere doncella, un hermano religioso —Tomás, que llegó a ser gentilhombre de honor del Cardenal Aquaviva en Roma—, otro canónigo arcediano —titular de la Colegiata de Vitoria y llamado Cristóbal Narciso—, y un hermano que murió sin sucesión en Flandes —sirviendo a Carlos II como alférez de infantería en 1679—. <sup>676</sup> Estas circunstancias hicieron que todo el patrimonio familiar se concentrara en Cristóbal, un grueso número de casas y heredades en varios pueblos de Álava, de las cuales extraía cuantiosas rentas,

---

<sup>674</sup> ANGULO MORALES, A.: «Las gentes del comercio en sintonía con los tiempos: de la Herrería a la Plaza Nueva», en PORRES MARIJUAN, C. (dir.): *Vitoria, una ciudad de ciudades*. EHU/UPV, Bilbao 1999, pp. 207-302.

<sup>675</sup> VIDAL ABARCA, J.: *Escudos en Vitoria. Edificios civiles, 1.ª parte*. Boletín de la institución Sancho el Sabio, 1980, pp. 9-179.

<sup>676</sup> FSS. A.M.A. Urbina Contrato matrimonial C.18, N.26 y C.14, C.1, D.1.



como acredita su libro de cuentas,<sup>677</sup> además de los recursos comerciales y del empleo de notario de la Cruzada. Con todo ello, consigue fundar mayorazgo junto a su mujer en 1697.<sup>678</sup>

Basado en su buena posición y distinguida naturaleza, Cristóbal construyó una buena residencia blasonada en la calle Herrería de Vitoria a finales del siglo XVII.<sup>679</sup> Con estos precedentes, su hijo y heredero, Bartolomé José Ortiz de Urbina Ruiz de Zurbano, estuvo en disposición de elevar la familia a lo más alto a través de un entramado económico y social que le permitió adquirir grados militares y hábitos para sus hijos, así como el título de marqués de la Alameda, brillante colofón a la herencia recibida y brillante legado a su descendencia.

Bartolomé nació en Vitoria el 25 de agosto de 1691 y, desde joven, se encarga de reunir atributos de honor que complementen su actividad rentista y comercial. La inicia con la carta de naturaleza e hidalguía de su padre y ascendientes, que ya había obtenido Cristóbal en 1683 de la Junta del Condado de Treviño; en 1706 Bartolomé la ratifica al obtener su propia ejecutoría de hidalguía.<sup>680</sup> Siguiendo la estela de su padre, ingresa en la Junta de Hijosdalgo de Treviño en 1708 y es nombrado procurador general del estado noble de la villa de Treviño y su condado en 1712. Al año siguiente contrae matrimonio, el 19 de enero de 1713, con Brígida Francisca Ortiz de Zárate, hija de Esteban Ortiz de Zárate Arbinegui, noble en Ondátegui en 1695 y diputado del Ayuntamiento de Vitoria en el momento de la boda, a cuyo enlace aportó una dote de 60 000 reales más 50 000 para el manejo de la cruzada. Por su parte, Brígida aportó 45 000 reales de su legítima materna, quedando pendiente la paterna.<sup>681</sup>

El matrimonio era la pieza angular para la reproducción socioeconómica, por lo que las familias privilegiadas pujaban en el mercado matrimonial compitiendo por obtener el mayor beneficio económico y honorífico.<sup>682</sup> En este caso, la familia Urbina refuerza

---

<sup>677</sup> FSS. A.M.A. Urbina. C57. N.1.

<sup>678</sup> FSS. A.M.A. Urbina, C.19, N.1, D.1, C.19, N. 23 y B. 112 y 113. Mayorazgo al que revertirán los bienes de Cristóbal Narciso Ortiz de Urbina Ortiz de Zurbano, presbítero, arcediano y canónigo de la iglesia de Santa M.<sup>a</sup>

<sup>679</sup> La casa de los Urbina en el número 35 de la calle Herrería de Vitoria la construyó Cristóbal Ortiz de Urbina Alegría y Magdalena Ruiz de Zurbano y Madaria, padres del I marqués de la Alameda. Ostenta un escudo partido con las armas de ambos. VIDAL ABARCA, J.: *Escudos en Vitoria...*, *op. cit.*, pp. 9-179.

<sup>680</sup> ARCV. Sala de Hijosdalgo, Caja 1057,13.

<sup>681</sup> FSS.A.M.A. Urbina. Contrato matrimonial. C.19, N.1, D.1 y D.2.

<sup>682</sup> AGUINAGALDE, B.: *Guía para la reconstrucción de familias en Guipúzcoa (XV-XIX)*. Gipuzkoako Foru Aldundia, Donostia, 1994, p. 21.

su situación de comerciantes, pero abre una vía hacia el consistorio vitoriano. Ese mismo año, Bartolomé accede por primera vez al Ayuntamiento de Vitoria como diputado general, cargo que repetirá varias veces. Posiblemente, la pertenencia de su suegro a la oligarquía municipal facilitó el acceso.<sup>683</sup> En 1716 obtiene el empleo de tesorero de la Marina de Cantabria, concedido en base a los servicios realizados que consistieron en «la aportación de mil pesos para reparar a los navíos de guerra y otros de transporte que salieron del puerto de Pasajes y que padecieron una tormenta y maltratados tuvieron que arribar al puerto de Santoña, donde Urbina facilitó todos los bastimentos». Gracias a esta actuación, pudieron trasladarse a Cádiz y luego a Barcelona para servir en las expediciones de Cerdeña y Sicilia.

Asimismo, se encargó de la compra y remisión a Cádiz del hierro y los herrajes que se condujeron a América y puso sus caudales para que las industrias de Placencia aportaran las armas que se necesitaron para las expediciones de Cerdeña y Sicilia. También sirvió como veedor general de Marina de Cantabria en el tiempo que se fabricaron seis navíos en ausencia del propietario. Se encargó del fletamento de varios navíos que halló en la ría de Bilbao, que ejecutó puntualmente y que remitió con muchas armas para las expediciones de Sicilia y Cerdeña. En 1719, estando Fuenterrabía asediada por los franceses, se encargó de fletar en Bilbao dos fragatas con víveres y pertrechos para socorrer la plaza, lo que llevó a cabo bajo su crédito. En 1725 es destinado a los astilleros de Santoña y Guarnizo, en Santander, como lugarteniente de Antonio de Castañeta, teniente general de la Real Armada, con el objetivo de construir buques de guerra. Para llevar a cabo tal proyecto, Urbina se encarga del aporte de materiales, la composición de los caminos y demás providencias de más de 15 000 piezas de madera, allanando para este fin las grandes dificultades que había en los caminos de Vizcaya y Álava, con muy corta costa para la Real Hacienda.

Desde el año 1728 y hasta 1730 se le encargó la dirección y tesorería general de las Aduanas y Rentas Generales de Cantabria, por cuyo manejo mereció la aprobación del superintendente de la Real Hacienda, tanto por el aumento de valor que dio a aquellas rentas como por las reglas que estableció para el régimen de los administradores. En 1728, ante la necesidad urgente de velamen y pertrechos, se le

---

<sup>683</sup> FSS. A.M.A. Urbina, C.14, N.1, D.6.; D.7.1.; D.7.2. y C.16 N.22. Tanto Pedro como sus hijos Juan Antonio y Cristóbal Ortiz de Urbina Alegría fueron oficiales del Ayuntamiento de La Puebla de Arganzón. Archivo Real Chancillería de Valladolid. Registro de Ejecutorías, caja 3160, 10.

ordenó que remitiese a Holanda la cantidad de 60 000 pesos, que ejecutó habiéndosele retrasado el embolso por falta de caudales, y se le hizo pago sin intereses. Asimismo, obtuvo diferentes empleos y encargos que se pueden comprobar con las cartas de los secretarios de Despacho Universal hasta el año de 1746, año en que «se apartó del servicio por falta de salud»<sup>684</sup> Efectivamente, sus servicios son tenidos en cuenta y recompensados por el rey.

No obstante, Bartolomé no se aleja del consistorio vitoriano y, en los años convulsos en los que en la ciudad de Vitoria las vecindades presentaron ante el Consejo de Castilla quejas por la mala gestión de los gobernantes del Concejo, está presente. El conflicto derivó en el enfrentamiento de dos bandos: por un lado, las gentes del comercio, a las que se añadían artesanos y algún miembro de actividades agrícolas; y, por el otro, el bando más reducido de la nobleza, en el que se encontraban los miembros del Ayuntamiento, como Bartolomé, que además de encargarse de la tesorería de la aduana, figuraba como procurador síndico en 1737, como regidor en 1738, 1742 y 1754, como procurador general del Ayuntamiento de Vitoria en 1752, como síndico y procurador general de Álava y como maese de campo general de la provincia de Álava. Después de un proceso en el que no faltaron los incidentes, el juicio se saldó con diferentes multas, concretamente, con una a Bartolomé de 4400 reales que vino a ser la segunda en cuantía de las 15 que se impusieron, como castigo por «llevar posturas mientras se ejercía el oficio de Regidor».<sup>685</sup> Efectivamente, Bartolomé tenía diferentes intereses en el comercio, era accionista de la Real Compañía de Caracas<sup>686</sup> y, al mismo tiempo, estaba aliándose con la nobleza, categoría en la cual tiene fijada su meta y a la que finalmente accede el 16 de diciembre de 1761 obteniendo el título de marqués de la Alameda. La concesión del título dice:

Por quanto a su atención a los particulares servicios que vos don Bartolomé Joseph de Urbina, a los Meritos y antigua Nobleza de vuestra casa y al honor de haver levantado el Pendon en la ciudad de Vitoria en ocasión de mi proclamación, he venido a haceros Merced del título de Navarra para vos,

---

<sup>684</sup> AFSS. A.M.A. Urbina, C.77, N.36.

<sup>685</sup> Conflicto en el que la nobleza tradicional perdió terreno en el monopolio del poder de la ciudad, mientras que la gente del Comercio ganó algunos puestos en su carrera política. No obstante la oligarquía nobiliar recobró sus antiguas parcelas de poder al recibir el apoyo de la Corona. PORRES MARIJUAN C.: *Las oligarquías urbanas de Vitoria entre los siglos XV y XVIII: Poder, imagen y vicisitudes*. Ayuntamiento de Vitoria-Gasteiz, 1994 pp.144-159. Bartolomé fue alcalde y juez ordinario de Vitoria en 1760- FSS. Urbina C.29, N.25, D.2.

<sup>686</sup> FSS AMA Urbina. C.53,N:27, D.8. Carta de llamamiento a la Junta de Accionistas.1736

vuestros hijos y sucesores con las calidades y preeminencias que lo gozan los demás Títulos de aquel Reyno.<sup>687</sup>

El nombre de La Alameda proviene de una Alameda que compra Bartolomé en Bucillo de la villa de Torres del Río a su yerno Antonio Manuel de Inojedo, esposo de su hija mayor Gregoria, que, junto a los gastos ocasionados para la obtención del título, ascendió a 31 060 reales. En los gastos se incluye la encuadernación del título, en terciopelo con cantoneras de plata y escudo de las armas del apellido Urbina.<sup>688</sup> Para más lustre, la provincia, tres años más tarde, le nombró diputado general de Álava, cargo de máximo prestigio en el territorio, durante cuyo mandato «dirigió los magníficos y costosos caminos que atraviesan la Provincia desde Guipúzcoa hasta Castilla e hizo otros importantes servicios a la patria».<sup>689</sup>

Pero antes de la obtención del preciado título, Bartolomé preparó una residencia acorde a su posición y mandó construir un magnífico palacio durante los años 1731 y 1735, atendiendo a los cánones del Barroco civil, palacio en el que destaca el espectacular escudo esquinero de los Ortiz de Urbina y los Ortiz de Zárate y la decoración de la fachada.<sup>690</sup> Además del edificio, un estudio sobre las colecciones privadas vitorianas llevado a cabo por Soledad de Silva Verástegui revela el rico inventario de pinturas existentes en el palacio, en el que recoge 76 obras atribuidas a Murillo, Rivera y Pantoja de la Cruz, entre otros autores, y cataloga la serie como una de las mejores colecciones de arte privadas de la ciudad.<sup>691</sup> Sobre el inventario de la biblioteca que se ha ido formando en el palacio, y que posiblemente iniciaría el primer marqués, dice el autor que «prácticamente todas las materias cuyo conocimiento conforma una familia o un hombre de culto, están aquí presentes».<sup>692</sup>

---

<sup>687</sup> FSS. AMA. Zavala, C.232, N.101.

<sup>688</sup> Cuentas que le presenta su apoderado en Madrid Mateo José de Larrea. FSS. AMA. Urbina. C. 47, N. 4, y C. 36, N. 7.

<sup>689</sup> Elogio del excelentísimo señor D. Luis de Urbina y Zarate, director de la Real Sociedad de Amigos del País de Valencia, leído en la Junta de la misma sociedad el 11 de diciembre de 1779. Valencia 1800. [Disponible en [http://bivaldi.gva.es/es/catalogo\\_imagenes](http://bivaldi.gva.es/es/catalogo_imagenes)]. FSS. AMA. Urbina, C.73, N.60

<sup>690</sup> MOZA, J. FERNÁNDEZ, A.: *Vitoria-Gasteiz. Guía de arquitectura*. Colegio de Arquitectos Vasconavarros, Vitoria, 1995, p. 69. [Disponible en <http://www.kultura.ejgv.euskadi.net>].

<sup>691</sup> SILVA VERÁSTEGUI DE, S.: «Aportaciones al estudio de las colecciones privadas vitorianas». *Bilduma Ars*, 1. Bilbao, 2011, pp. 55-64.

<sup>692</sup> BERASTEGUI GARAIZABAL, L.: *Biblioteca Alameda. La biblioteca de una familia ilustrada en Vitoria. Manuscrito, 2004. Sobre el tema véase: MADARIAGA ORBEA, J.; ESTEBAN OCHOA DE ERIBE, J.: Actores, libros, ideas. Los propietarios de bibliotecas particulares en Gipuzkoa (1675-1849). (En prensa).*

Además de esta casa señorial, los marqueses eran dueños de varias casas en la calle Herrería: la casa construida por su padre Cristóbal, otras casas de su hijo Tomás Francisco, presbítero canónigo de la iglesia de Santa María de Vitoria, y otra de Fernando José, que estudió en la Universidad de Salamanca y era titular de una capellanía fundada por su abuelo materno, Esteban Ortiz de Zárate. Estas casas revertieron en Bartolomé.<sup>693</sup>

De los hijos habidos en el matrimonio, las carreras de Juan Manuel y Francisco Luis se orientan hacia el Ejército, carreras militares a las que Bartolomé, con su poder económico y sus relaciones privilegiadas, impulsa y facilita el ascenso, como queda recogido en los papeles de las cuentas de los gastos de sus hijos, en los que refleja lo siguiente:

Debe mi hijo Juan Manuel [...] el 3 de junio de 1735 cargo de 36 000 reales de vellón que pagué a S. M. por la compañía de Dragones del regimiento de la reina —y continúa—, el 19 de enero de 1745 el rey le hizo la gracia del grado de coronel y sueldo por el servicio de 250 hombres regulados cuyo importe se bajó 12 694 reales de una certificación de sus sueldos atrasados y pagué 43 555 reales y 30 maravedís.

Asimismo, para Francisco Luis, recoge:

[...] el 16 de febrero de 1746, entregué a don Manuel Antonio de Zuaznavar para pagar el servicio de 150 hombres por el grado y sueldo de teniente coronel y capitán comandante del regimiento de Sevilla 45 000 reales de vellón.

Sin duda alguna, la compra de un empleo era una inversión segura con un sueldo, pero, sobre todo, representaba la apertura de una puerta hacia el ascenso social y el prestigio por la vía del Ejército. Asimismo, estos años Juan Manuel obtiene el hábito de Santiago en 1737, la encomienda de Huélamo en 1743, y Francisco Luis, el hábito de Calatrava y la encomienda de la de Zorita en 1760 —luego renunciará a favor de la de Portezuelo—<sup>694</sup>, y renueva la conexión con el rey Carlos IV, que le concede la cruz carolina en 1795.<sup>695</sup>

---

<sup>693</sup> FSS. A.M.A. Urbina, C. 29, N.41, D. 1. y C. 29, N. 29.

<sup>694</sup> FSS. A.M.A. Urbina, C. 80 N.16. Parece que la encomienda no la heredó su hijo, ya que el nuevo poseedor, en 1802, pide cuentas a Pablo de Urbina Olavide, por desperfectos de las fincas que disfrutó su padre. FSS. AMA. X,3, N. 3377.

<sup>695</sup> AHN. Órdenes Militares. Santiago. Exp. 6056. Expedientillos 12243. Estado Carlos III. Exp. 906.

La culminación de la obra de Bartolomé tiene lugar en 1761, cuando obtiene el título de marqués de la Alameda, notificación que le llegó por carta del obispo de Cartagena, Diego de Rojas, en la que comunicaba que el rey Carlos III le había concedido el título de Navarra para él y sus hijos y descendientes «en atención a los méritos y a la antigua nobleza de la casa de V. E. y al honor de haber levantado el pendón en la ciudad de Vitoria con ocasión de la proclama de S. M.».<sup>696</sup> La real cédula que le concede el título se firma en el Buen Retiro por el rey y por su secretario, el vizcaíno Agustín de Montiano Luyando, el valedor del mencionado Eugenio Llaguno. Al año siguiente, la carta de pago de media anata de la merced de título de marqués dice que los derechos son «compensados por ciertos créditos a favor del interesado contra la Real Hacienda».<sup>697</sup> En 1776, como dueño del título de Navarra, pide que se le tenga en cuenta su derecho a ser convocado en las Juntas del Reino de Navarra, como todos los de su clase, obteniendo así asiento en las Cortes de Navarra.<sup>698</sup> Para completar su obra, tan solo quedaba preparar en vida el espacio a ocupar tras la muerte, aspecto que Bartolomé aseguró comprando una sepultura en el convento de Santo Domingo, sobre cuya lápida mando grabar: «Este sepulcro de Don Bartolomé Joseph de Urbina y sus hijos y descendientes». También fundó un aniversario de misas.<sup>699</sup> Falleció en 1775.<sup>700</sup>

Bartolomé y Brígida, además de acumular un elevado patrimonio inmobiliario, consiguió cargos, rentas, censos y acciones y honores.<sup>701</sup> De todos sus hijos, el que más destacó fue Francisco Luis, que heredó el título, además de conseguir los honores del hábito de Calatrava y la Gran Cruz de Carlos III. Fue nombrado gentilhomme de Cámara de S. M. Carlos IV con entrada, teniente general de los Reales Ejércitos,

---

<sup>696</sup> FSS. Urbina C.77, N. 22.

<sup>697</sup> AHN. Consejos 11745, A.1762. Exp. 6.

<sup>698</sup> FSS. AMA. Urbina, C. 77, N. 33.

<sup>699</sup> La consecución de las sepulturas no fue fácil, ya que las religiosas del convento de la Purísima Concepción de Madrid, que fueron las que vendieron dichas sepulturas —una en la iglesia del convento de Santo Domingo y otra en la capilla del claustro— al prior de religiosos de dicho convento, no querían dar la posesión de las sepulturas a Bartolomé. Finalmente, mediante convenio con fecha 31-10-1742, llegaron a un acuerdo. 29-11-1741. FSS. AMA. Urbina, C.18, N. 6 y 7. C. 58, N. 37.

<sup>700</sup> FSS. AMA. Urbina. C. 21, N. 17

<sup>701</sup> Propietarios y arrendadores de varias casas y heredades en Otaza, Asteguieta, Lopidana, Antezana, Estarrona, Lermanda, Legada, Crispijana, Hueto, Morillas, Ormijana, Apricano, Escota, Montevite, Leciñana, Tuyo, Antezana de la Rivera, Villaluenga, Nanclares de la Oca, Andollu, Aberasturi, Retana, Arriaga, Armentia, Arechavaleta, Avendaño. FSS. AMA. Urbina, C. 29, N. 1, D. 3.; C. 29, N. 1, D. 2 y C. 29, N. 22. C. 28, n. 9, N.11, N. 2. Algunas de ellas compradas unos años antes, como se recoge en FSS. Urbina, C, 29, N. 15. y N. 10; Así como censos, entre otros los recogidos en FSS. AMA. Urbina, C. 28, N. 6, D. 4; C. 29, N. 26; N. 50 y D. 3. C. 30, N. 4.

miembro del Supremo Consejo de Guerra, gobernador y capitán general del Reino de Valencia, comendador de Portezuelo y reorganizador de las Reales Fábricas de Placencia y Toledo.<sup>702</sup>

Juan Manuel José Ortiz de Urbina Ortiz de Zárate, caballero de Santiago y capitán de dragones del regimiento de la reina, contrajo matrimonio en 1749 con M.<sup>a</sup> Ana Joaquina Gaytán de Ayala Larzaguren Arriarán Echave, natural de Salvatierra. Era hija de José Ignacio Gaytán de Ayala Arriarán, señor del palacio de Arriarán y del mayorazgo de Lecea Lazarraga en Zaldueño,<sup>703</sup> conde de Villafranca de Gaytán, marqués de Aravaca y marqués de Tola.<sup>704</sup> Este matrimonio le elevaba a una exquisita posición. Fueron padres de Ramón M.<sup>a</sup> Urbina Gaytán de Ayala, que nació en Pamplona el 2 de octubre de 1751, lugar en el que su padre era teniente de rey de la plaza y castillo de Pamplona, título que heredaría de su abuelo, con quien mantenía una estrecha correspondencia desde la Abbaye Ecole de Soreze, en Francia, donde estuvo recibiendo una rigurosa y avanzada educación. Obtuvo el grado de capitán de infantería, pero no fue un hombre armas. Discreto y de ideas avanzadas, se convirtió en una figura destacada por su influencia social y política, que lo llevó a ser elegido varias veces alcalde de Vitoria y diputado general.<sup>705</sup> Participó en el impulso y renovación arquitectónica de la ciudad bajo las directrices de Olaguivel, en la conducción del agua, en el alumbrado de la ciudad y en la creación de una Junta Permanente de Policía.<sup>706</sup> Viudo de María de las Mercedes Ferraz y Pereda, volvió a casarse con María Manuela

---

<sup>702</sup> PELÁEZ VALLE, J. M.: «Comentarios metalúrgicos a la tecnología de procesos de elaboración del acero...», *op. cit.*, pp. 129-155.

<sup>703</sup> GONZÁLEZ MENDIZÁBAL, T.: «El cargo de mayordomo como prueba de nobleza». Asociación Riojana de Genealogía y Heráldica. Ediciones San Martín, pp. 47-50. [Disponible en [dialnet.unirioja.es/](http://dialnet.unirioja.es/)].

<sup>704</sup> Hermana de Manuel José Gaytán de Ayala Larzaguren, conde de Villafranca de Gaytán, conde del Sacro Romano Imperio, marqués de Aravaca del Monte, marqués de Tola y señor del mayorazgo de Gaytán, fundado en Toledo el 15/07/1401; señor de las villas de Recas y Buzarabajo y de los vínculos y mayorazgo de Burujón de la Sagra, de los de Carranza (antiguo y moderno), del de Cervantes y Girón, en Talavera de la Reina; señor del valle y palacio de Arriarán, de parientes mayores de Guipúzcoa; patrono único y divisero de San Pedro de Arriarán; de las iglesias de Gudugarreta, San Martín de Astigarreta y Santa Engracia de Segura; patrono así bien de la capilla mayor de las Trinitarias Calzadas de la ciudad de Toledo y del convento de Santa Clara en Zarauz y patrono de la capilla mayor de la Asunción de Nuestra Señora de la iglesia de Zaldueño. Alcalde y juez ordinario de Segura en 1739; cinco veces diputado general con ejercicio por el partido de Segura (1756, 1763, 1768, 1772, 1778). También fue alcalde de Mondragón, síndico y diputado de la Villa. VI marqués de Aravaca (1754-1766), VII conde de Villafranca de Gaytán (1766-1802). Sr. de Arriarán, de la Villa de Recas, etc. Testó: 18/01/1783 Bergarako Archiboa. *Onomásticos*. [Disponible en <http://bergarakoartxiboa.net/onomastika/11564>].

<sup>705</sup> LARUMBE MARTÍN, M.: «Olaguivel y la arquitectura academicista en Álava», en *Olaguivel, el Arquitecto de Vitoria/Gasteizko Arkitektoa*. Colegio de Arquitectos Vasco-Navarro, 2005. Semblanza sobre Ramón M.<sup>a</sup> Urbina que hace Federico Verástegui en la obra.

<sup>706</sup> BARRIO LOZA, J.A.: *Introducción al urbanismo y a la arquitectura del neoclasicismo en el País Vasco*. [Disponible en <http://www.hiru.com>].

de Salazar Sánchez Samaniego.<sup>707</sup> Ostentó los honores de señor de la casa-torre de Echalecu, heredados de su tía Gregoria,<sup>708</sup> fue patrón de las obras pías de Pedro Ortiz de Álava y de la capellanía de Juan de Oro, y administrador de la capellanía de Esteban Ortiz de Zárate.<sup>709</sup> Durante los años que van de 1781 a 1791, en los que se construyó la Plaza Nueva, la que fuera la primera guía turística de la ciudad decía: «Se debe esta Plaza al pensamiento del Marqués de la Alameda, quien la propuso, siendo Alcalde, en el Ayuntamiento el 15 de Marzo de aquel año, exhibiendo un plan del modo con que se debía de ejecutar la obra». Fue socio de número de la RSBAP.<sup>710</sup>

Francisco José Urbina Zárate fue canónigo de la iglesia de Valencia e inquisidor del Santo Oficio de la misma ciudad, cargos en los que durante su desempeño fue atesorando un importe capital en pinturas, alhajas de oro y plata y otros bienes que, a su muerte en 1767, dejó en herencia a su padre y sus hermanos. Objetos de arte que, posiblemente, forman parte patrimonio artístico familiar que hoy conocemos.<sup>711</sup>

Para las hijas se negociaron matrimonios ventajosos. Así, Gregoria Josefa contrajo matrimonio con Antonio Manuel Hinojedo Desojo, de Estella, cuyo importante papel en la familia analiza Iker Echeberria;<sup>712</sup> Engracia Josefa contrajo matrimonio con Ignacio Barrueta; Vicenta casó con Joaquín Diego Soracoiz, y Tomasa tomó estado de religiosa en el convento de Santa Clara de Vitoria.<sup>713</sup>

Ascenso social de la familia que parte de Cristóbal, un simple hombre del comercio venido a la ciudad que alcanza cierto éxito, lo que le permite reunir capital que invierte en bienes raíces. Se introduce en las instituciones locales y obtiene la

---

<sup>707</sup> AHN. Consejos 10083. Exp. 2.

<sup>708</sup> Que hereda de su tía Gregoria Josefa Ortiz de Urbina, que a su vez hereda de su marido Manuel Hinojedo. FSS. AMA. Urbina C. 21, N. 5.

<sup>709</sup> FSS. ISUU. Ficha de Ramón Urbina Gaytán de Ayala.

<sup>710</sup> IRURAK BAT: *Guía de forasteros de Vitoria por lo respectivo á las tres bellas artes de Pintura, Escultura, y Arquitectura, con otras noticias curiosas que nacen de ellas ha sido debatida*. Pp. 3-4. Durante mucho tiempo, la autoría de la famosa Guía de Forasteros en Vitoria por lo respectivo á las tres bellas artes de Pintura, Escultura, y Arquitectura, con otras noticias curiosas que nacen de ellas, ha sido debatida. Hoy sabemos que sus autores fueron Diego Lorenzo del Prestamero y el Marqués de Montehermoso (Ramón M<sup>a</sup> Aguirre Ortés de Velasco). IBISATE LOZARES, A.: «La “Guía de forasteros en vitoria”. De su autoría. Sus dos ediciones separadas originales». *Sancho el Sabio*, 35. Fundación Sancho el Sabio, 2012, pp. 249-260.

<sup>711</sup> FSS. AMA. Urbina. C. 20, N. 2, D. 3.

<sup>712</sup> ECHEBERRIA AYLLÓN, I.: «Breve aproximación a la autoridad femenina en el s. XVIII. El extraño caso de Gregoria Urbina». *Sancho el Sabio*, 37. Fundación Sancho el Sabio, 2014, pp. 33-52.

<sup>713</sup> FSS AMA. A. 28, D. 2.



hidalguía y un empleo real hereditario, patrimonio sobre el que funda mayorazgo en 1732. Patrimonio que, sin contar los bienes vinculados, asciende a 350 000 reales y lo que le lleva a ser considerado como «noble rentista».<sup>714</sup> De esta manera, sienta las bases para el ascenso social de su hijo Bartolomé que, además de aumentar el legado de sus padres, obtener altos empleos y hacerse con una gran fortuna, realiza servicios a la Corona. Esta inversión revierte en capital honorífico y simbólico que Bartolomé vehiculiza hacia sus hijos en forma de cargos y grados en el Ejército y hábitos y encomiendas de las órdenes militares, además de exponer públicamente la imagen de noble a través de la construcción de un magnífico palacio. Todo un proceso que le permite, finalmente, obtener un título nobiliario consiguiendo elevar a su casa y familia a lo más alto, vinculándose al tronco de las familias más notables, ya establecidas, mediante matrimonios respaldados por fuertes dotes y que cuentan con una red familiar y relacional.

Por otro lado, como se viene demostrando en diferentes trabajos, la venta de empleos, oficios, dignidades y títulos permitió el ascenso social a individuos que disponían de caudal suficiente para invertir en estos honores.<sup>715</sup> Así, el dinero del comercio invertido en tierras, haciendas, casas, censos, pero esencialmente el invertido en prestar servicios a la Corona —que permite participar en el intercambio de servicios por mercedes—, propició, además del ascenso social, la integración de los Urbina en la nobleza alavesa y vasca.

## 6.5. Efectos y repercusiones del ascenso social

Hemos visto que fueron muchos los vascos y navarros que participaron en las empresas de la monarquía y en la configuración política y social del siglo XVIII, pero también fueron figuras claves en las comunidades locales en la medida en que la acumulación de capitales repercutió de forma directa en la comunidad, además de los

---

<sup>714</sup> IMÍZCOZ BEUNZA, J. M. (dir.): *La vida cotidiana en Vitoria en la Edad Moderna y Contemporánea*. Txertoa, Donostia-San Sebastián, 1995, p. 188.

<sup>715</sup> Francisco Andújar califica de venta lo acontecido con los hermanos Urbina. ANDÚJAR CASTILLO, F.: *El sonido del dinero...*, *op. cit.*, pp. 205. ANDÚJAR CASTILLO, F.; FELICES DE LA FUENTE, M.<sup>a</sup> M.: *El poder del dinero. Ventas de cargos y honores en el Antiguo...*, *op. cit.* FELICES DE LA FUENTE, M.<sup>a</sup> M.: *La venta privada de títulos nobiliarios durante los reinados de...*, *op. cit.* En prensa.

aportes culturales e ideológicos nuevos, fruto de las experiencias y los conocimientos adquiridos.<sup>716</sup>

Volviendo al grupo de ayalés y a las repercusiones de su ascenso en el territorio natal, observamos diferentes actuaciones y aptitudes de su nueva condición, que revirtieron en la sociedad, en la que se encuadraban sus orígenes, de diversas formas.<sup>717</sup> Sin duda, se convirtieron en benefactores que desarrollaron una aptitud paternalista y de mecenas en su nueva condición, realizando fundaciones y obras pías. Entre estas, la preocupación por la educación estuvo muy presente, tal vez movida por el conocimiento de la dificultad que tenían para formarse los jóvenes con escasos recursos en sus aldeas y porque eran sabedores de la importancia de la formación a la hora de salir y colocarse. Lo cierto es que se observa un deseo de contribuir a mejorar la situación a través del envío de dinero para la financiación de maestros de escuela. Tal es el caso de Juan de Urrutia, caballero de Santiago y I marqués de Villar del Águila, que asistió a la cercana escuela de Gordejuela (Vizcaya) debido a que no existía maestro en Llanteno. Sus padres no sabían leer ni escribir, por lo que era consciente de la necesidad de maestros. Pero además, el que sus padres no supieran leer y escribir no era un hecho aislado, como se puede apreciar en las pruebas de su expediente de caballero, en el que, de los 29 testigos interrogados, únicamente 12 sabían firmar, los que eran principalmente clérigos.<sup>718</sup> Cuando Juan Urrutia hizo fortuna en Nueva España, envió, a través de su hermano Domingo, 2000 pesos escudos de plata «para que se impongan en fincas seguras y que su renta se distribuya la mitad en una capellanía del santuario de la Virgen Blanca, y la otra mitad para un maestro de escuela».<sup>719</sup> Según su voluntad,

---

<sup>716</sup> IMÍZCOZ BEUNZA, J. M.: «La “hora del XVIII”: cambios sociales y...», *op. cit.*, pp. 37-64; «Las élites vasco-navarras y la Monarquía hispánica...», *op. cit.*, pp. 89-118.

<sup>717</sup> BENAVIDES MARTÍNEZ, J. J.: «Los alaveses en Nueva España y a huella novohispana en Álava durante el siglo XVIII». *Revista Electrónica Iberoamericana*, vol. 9, 2. Universidad Rey Juan Carlos, 2015, pp. 1-25. VÁZQUEZ DE PRADA VALLEJO, V.; AMORES CARREDANO, J. B.: «La emigración de navarros y vascongados al Nuevo Mundo y su repercusión en las comunidades de origen», en EIRAS ROEL, A. (edit.): *La emigración española a Ultramar. 1492-1914*. Tabapres, Grupo Tabacalera, Madrid, 1991, pp. 133-142.

<sup>718</sup> RAMÍREZ MONTES, G., ITURRATE, J.: *Un ilustre ayalés en México. Juan Antonio de...*, *op. cit.*, pp. 46 y 61. AHN. Órdenes Militares. Santiago. Expediente, 8376.

<sup>719</sup> Y continúa: «maestro escuela que asista y resida en este valle y alcanzando a 50 ducados la dicha mitad, (sic) con obligación de que haya de dar escuela a todos los niños naturales de este valle y de los que de fuera de el sean parientes de este otorgante dentro del cuarto grado [...] a la razón de 15 reales cada uno de los que se nombraren por cd un año [...] y si apareciere que en dicho valle no haya maestro, a los niños que así fueren nombrados, hasta donde alcanzase dicha cantidad, se les asista con dichos 15 reales por cada uno para que puedan pagar la escuela en los pagares a donde fueran a aprenderla». Archivo Parroquial de Llanteno, n.º 14. Fundación Urrutia. Escritura Fundacional. Cita recogida en RAMÍREZ MONTES, G.; ITURRATE, J.: *Un ilustre ayalés...*, *op. cit.*, p. 63-64.

tenían preferencia los niños de su familia. Esto supuso que su sobrino y heredero, Juan Antonio Urrutia Arana, antes de marchar a México a su llamada, acudiera a la escuela de Llanteno para aprender las primeras letras.<sup>720</sup> La primacía de los niños de la familia ante el resto de la comunidad era un elemento más que potenciaba la endogamia matrimonial. Saber la lengua castellana, leer y escribir, se fue imponiendo como requisito indispensable para acceder a los cargos locales, y de aquí dar el salto a la administración de la Corona, tanto en la península como en América.<sup>721</sup>

Interesados en la formación, hubo más mandas tertamentarias en esta línea: Francisco Arana Andraca, natural de Luyando y oidor del Consejo de Castilla, dejó fondos en 1734 para dotar doncellas y a un maestro de escuela; lo mismo que Sebastián Isusi, de Llodio, que testó en Lima en 1750. Este hombre dotó a la parroquia de su localidad de una capellanía de diez misas para «enseñar gratuitamente gramática latina a la juventud de aquel pueblo». Baltasar Murga Norzagaray, natural de Llanteno y comerciante en Nueva España, en su testamento, fechado en 1725, deja 1000 pesos «para ayuda con sus réditos del maestro de escuela» del mismo valle, con la condición de que «viviera en él y enseñara a los niños pobres que no tuvieran con qué pagar». Gaspar Santa Coloma, comerciante establecido en Buenos Aires, fundó en 1804 un arca de misericordia más una escuela en su Campijo natal. José Melchor Urquijo, natural de Oquendo y que acumuló una importante fortuna en el comercio de Madrid, dotó a una fundación para la enseñanza de las primeras letras en el valle, como se recoge en su testamento de 1780.<sup>722</sup>

Más abundantes resultan las fundaciones de capellanías o patronatos piados que esconden, tras su propósito aparente de decir misas por las necesidades de las almas de los miembros de la familia, el oculto de crear una posibilidad de asaltar beneficios más

---

<sup>720</sup> RAMÍREZ MONTES, G.; ITURRATE, J.: *Un ilustre ayalés...*, *op. cit.*, p. p. 190.

<sup>721</sup> Sobre la elección del castellano como «lengua franca» véase ESTEBAN OCHOA DE ERIBE, J.: «La lengua del rey y las lenguas de sus reinos: por una historia social de las lenguas en la Monarquía hispánica», en IGLESIAS RODRÍGUEZ, J. J.; PÉREZ GARCÍA, R. M.; FERNÁNDEZ CHAVES, M. F. (eds.): *Comercio y cultura en la Edad Moderna*. Comunicaciones de la XIII Reunión Científica de la Fundación Española de Historia Moderna. Eus, Unidad Editorial de la Universidad de Sevilla, Sevilla, 2015, pp. 1588-1600.

<sup>722</sup> BARRENENGOA ARBERAS, F.: *El valle de Ayala...*, *op. cit.*, pp. 236-314.

abundantes para la Iglesia; eran mantenidos, en sus primeras etapas, por los capellanes.<sup>723</sup>

Las donaciones para realizar reparaciones de pórticos, iglesias y santuarios de la Tierra de Ayala, como el de la Blanca, nuestra Señora de Echaurren, de la Virgen de la Antigua de Orduña y de ermitas como la de San Nicolás, además de su carácter piadoso y devocional, ponían en evidencia los capitales acumulados, llegando incluso a costear la creación de la iglesias como la de Nuestra Señora de Unzá, que se levantó con el efectivo enviado desde México por Juan Ibarrola Gastañiza, mercader de «fierro y mercerías».<sup>724</sup>

Asimismo, retablos y reparaciones de iglesias también fueron costeadas por estos hombres enriquecidos. Están documentados los siguientes: el retablo de la iglesia de Nuestra Señora de Echaurren que donó Esteban Echaurren, vecino de Sevilla, en 1717; Juan de Echaurren, vecino de Madrid, envió 4000 ducados de vellón para hacer la capilla mayor y la sacristía de la iglesia de Salmantón en 1722; Francisco Zulueta, de Lezama, dedicado al comercio en Cádiz y residente en Caracas, envió una donación a la parroquia de Lezama para la construcción del retablo; Diego Fernández del Campo era un capitán que desde Perú dispuso la reedificación de la parroquia de Lejarzo y la construcción de su retablo en 1675; Martín Garaonde, de Menagaray, teniente general de la Armada y caballero de Santiago, prestó ayuda para la erección de la torre de la iglesia de su Menagaray; Juan López de Gorbea costeó junto a su mujer, Casilda Lezama, el altar con su retablo de Nuestra Señora del Rosario en Respaldiza; Francisco Miñaur, de Llanteno, envió desde México 7500 reales para la construcción del retablo del santuario de la Blanca; José Francisco Ojirando, de Amurrio, caballero de Santiago y alguacil del Consejo de Órdenes, mandó desde Madrid la imagen de la Virgen del Rosario para la que costeó, en 1751, el retablo de la iglesia de Amurrio; Francisco Partearroyo de Izoria, canónigo de la iglesia metropolitana de Zaragoza, hizo a sus expensas el retablo mayor de la iglesia de su pueblo en 1788 y dotó al templo de varios objetos de culto, entre otros, la imagen de la Virgen del Pilar; Francisco de Porres de Délica, jesuita, remitió desde Roma numerosas reliquias a la parroquia de Délica; Andrés Sautu de Oquendo, residente en México, regaló un cáliz a la parroquia de San Román de Oquendo; Francisco Urquijo Ibarrola, de Oquendo, caballero de Carlos III y

---

<sup>723</sup> SORIA MESA, E.: *El cambio inmóvil. Transformaciones y permanencia en una élite de poder. (Córdoba, ss. XVI-XIX)*. Ayuntamiento de Córdoba, 2000, p. 77.

<sup>724</sup> PORTILLA VITORIA, M. V.: *Catálogo monumental...*, *op. cit.*, p. 69.

gentilhombre del rey, envió objetos de culto y ornamento, así como una lámpara de plata en 1797 que era regalo de la reina M.<sup>a</sup> Luisa para la parroquia de Oquendo; Francisco Urtiaga Palacio, de Mendieta, caballero de Santiago, secretario del rey y caballero de la reina, que también se dedicó a los negocios de lanas junto a Vicente Gorbea, construyó, junto a este, la iglesia de Mendieta entre 1778 y 1784.<sup>725</sup> Finalmente, queremos traer el caso de Antonio Beraza, nacido en Llodio en 1707, que se embarcó en 1729 a las Indias como criado de Fermín Garagorri, alcalde mayor de la provincia de Michoacán. En su expediente de licencia de pasajero se dice Vizcaíno hijo de Antonio Beraza y María de Isasi.<sup>726</sup> Se dedicó a la minería en Zacatedas, negocio en el que amasó una gran fortuna. En 1750 lo encontramos reclamando su derecho a la mina de Santa Ana de Rayas por estar despoblada frente a Juan Alonso Díaz de la Campa.<sup>727</sup> No tenemos muchas noticias más de él, pero sí su legado a la parroquia de San Pedro de Lamuza, posiblemente en agradecimiento a su suerte corrida en América. Mandó construir una capilla dedicada a la Virgen de Guadalupe, con su mobiliario litúrgico correspondiente. Para que todo ello se llevara a cabo, concedió poderes a dos personas de su confianza entre 1750 y 1755. La capilla encuadra en su cabecera el retrato de la patrona mexicana, la Virgen de Guadalupe, a la que se accede por una reja de hierro forjado de balaustres que forman un arco de medio punto. El retablo es de madera sin pintar ni dorar; el lienzo se encuentra en la parte central. En los laterales de la parte inferior del retablo se abren dos puertas: una conduce a un pequeño habitáculo en el cual se encuentra una lápida de mármol con la siguiente inscripción: «D. Antonio de Beraza fundó esta capilla de Ntra. Sra. de Guadalupe el año de 1751».<sup>728</sup>

De la misma manera, el envío de ornamentos litúrgicos y alhajas fue abundante por parte de los residentes en Indias, y menor pero también significativo, el enviado por parte de los residentes en la Corte o Sevilla.

---

<sup>725</sup> BARRENGO ARBERAS, F.: *El valle de Ayala...*, *op. cit.*, pp. 233-322. PORTILLA VITORIA, M. J.: *Catálogo monumental...*, *op. cit.*

<sup>726</sup> AGI. Contratación, 5477. N. 173.

<sup>727</sup> AGI. Guadalajara. 190.

<sup>728</sup> SOJO GIL, K.: «El mecenazgo indiano en el Llodio del XVIII: la capilla de Guadalupe en san Pedro de Lamuza». *Bai*, 4. Fundación Caja Vital Kutxa, 1993, pp. 4-22. Como dicen los historiadores del arte, encontrar un lienzo de la guadalupana es símbolo de la presencia en ese lugar de un comitente afincado en Nueva España, que quiso con esa imagen honrar su devoción y destacar en el panorama social de su lugar de origen. BARTOLOMÉ GARCÍA, F. R.: El legado de don Francisco Antonio González de Echávarri (1700-1774) a la capilla de Santiago de la Catedral de Santa María de Vitoria-Gasteiz. Akobe, 9. Asociación de Conservadores-Restauradores de Bienes Culturales de Álava, 2008, pp. 13-23.

Tratándose de objetos enviados desde las Indias, no podían faltar los presentes del metal abundante en el Cerro Rico de Potosí, valiosos objetos de plata para el santuario de la Blanca que en 1698 envió Juan Antonio Urrutia de Llanteno desde Nueva España, una lámpara de plata que envía Manuel Amirola desde México en 1784, varias alhajas para la iglesia de Respaldiza que remitió desde México en 1737 Antonio de Jáuregui, los caudales que manda desde Madrid Juan Bautista Larrea de Respaldiza para costear el retablo y las imágenes para la iglesia del Respaldiza y los 4500 pesos de plata que envía José Menoyo Santa Coloma de Arceniega desde Nueva España, así como varios objetos de culto y alhajas como cálices, custodias y copones de plata sobredorada, además de fundar una capellanía. También, una bandeja de plata al santuario de la virgen de la Encina que envía Francisco Santa Coloma de Arceniega desde las Indias en 1773. Pero igualmente llegan ornamentos del metal dorado, como el que envió José Melchor Ibarrola de Oquendo desde México, un cabestrillo de oro con peso de tres onzas para la iglesia de la Virgen de la Antigua de Orduña.

Son varias las pinturas que se envían para enmarcar un retablo como el donado por Beraza, pero uno de los de mayor interés es el cuadro enviado por el secretario del Despacho, Eugenio Llaguno, desde la Corte para San Pedro de Menagaray, *titulado La curación del parálítico por san Pedro a la puerta del templo*.<sup>729</sup> También es destacable el cuadro de *La Purísima*, donado por el oidor y consejero del Consejo de Castilla, Francisco Policarpo de Urquijo, a la iglesia de su localidad natal en Zuaza.<sup>730</sup>

Después del extenso listado de contribuciones de obras de arte que realizaron los ayaleses en el siglo XVIII, hay dos más que nos han sorprendido. Por un lado, el envío que realiza desde la Habana, en 1772, José Antonio Armona Murga, que era natural de Respaldiza. Además de la aportación de un donativo de 1500 reales para arreglar el tejado de la iglesia de la Antigua en Orduña, «envía una buena cantidad de libros valiosos y un paquete de 160 monedas y medallas romanas recogidas en sus viajes». Por otro, la efectuada por Francisco Arana Andraca, de Luyando, oidor de Supremo Conejo de Castilla, que, por su testamento del 1 de junio de 1734, sabemos que dotó a la capilla de la Asunción con un retablo y ornamentos y objetos de culto, así como con una

---

<sup>729</sup> GARAY-POBES, P.: «San Pedro de Menagaray: una respuesta ortodoxa al movimiento ilustrado». *Sancho el Sabio*, 6. Fundación Sancho el Sabio, 1996, pp. 315-338.

<sup>730</sup> PORTILLA VITORIA, M. V.: *Catálogo monumental...*, *op. cit.*, p. 138.

capellanía a cuyo servidor «le impuso la obligación de explicar la doctrina en lengua vascongada a los feligreses de Luyando», además de los fondos para dotar a un maestro.<sup>731</sup>

La fundación de patronatos, capellanías, obras pías, donaciones..., además de una manifestación de Piedad, manifestaba el prestigio de sus poseedores y actuaba de trasmisor publicitario de gran resonancia en la sociedad del siglo XVIII. La combinación del culto y de derechos honoríficos repercutía en los patrocinadores, quienes adquirirían compromisos, pero también derechos, como la colocación de escudos e inscripciones, escoger los lugares honoríficos en las procesiones, las sepulturas para el patrón y sus descendientes en lugares privilegiados, convirtiéndose en una realidad social que situaba a estas personas en lo alto de la sociedad local.

Por otro lado, la existencia de estas obras de arte de elevada factura y valor económico es un efecto directo en el mundo cultural y artístico de una zona rural ajena a los circuitos del arte. No obstante, la importancia histórica del valle como centro de poder del linaje de los Ayala favoreció el florecimiento de las artes durante siglos, a lo que hay que añadir la especial situación geográfica como cruce de caminos y vía de entrada de artistas de lugares limítrofes. Durante toda la Edad Moderna, las artes del valle de Ayala dependieron de los centros artísticos colindantes, especialmente de los maestros pertenecientes al taller de Orduña, en el que durante estos siglos se detecta una frenética actividad artística respaldada por un numeroso colectivo de escultores, pintores, arquitectos y artesanos de todo tipo. A la presencia del taller de Orduña, se sumaron artistas vizcaínos que llegaron a estas tierras con más facilidad que los propios maestros del taller de Vitoria, para quienes este valle quedaba, en muchos casos, alejado de su principal radio de acción: las llanadas colindantes. Otro flujo importante de artistas procedía de Cantabria, documentados en el XVIII, sobre todo escultores y pintores. Así, la presencia de foráneos y el mercado limitado de la zona favoreció que los maestros nacidos en el valle buscaran mayores oportunidades en talleres cercanos de Orduña, Bilbao o Vitoria. No obstante, los canteros sirvieron de excepción; la reconstrucción de la mayor parte de las iglesias de la zona y la construcción de casas

---

<sup>731</sup> BARRENENGOA ARBERAS, F.: *El valle de Ayala...*, op. cit., pp. 236 y 240. El subrayado es nuestro.

solariegas, sobre todo en el siglo XVIII, favoreció la presencia de un buen colectivo de arquitectos y canteros formados en estas tierras.

Los especialistas en arte del País Vasco han observado que la evolución de las artes en el Renacimiento y el Barroco ayalés es desigual. Durante el Renacimiento se advierte una profunda crisis, que será superada en el siglo XVII y sobre todo en el XVIII, donde se registra el momento de mayor esplendor artístico,<sup>732</sup> esplendor que está totalmente relacionado con todo el proceso de ascenso social que estamos viendo en la Tierra de Ayala.

### **6.5.1. Actividad constructiva al hilo de los caballeros**

La «hora ayalesa», si se nos permite la expresión, ha dejado muestras visibles en la actividad constructiva local. La arquitectura del Barroco en Ayala es realmente llamativa tratándose de un entorno rural en el que los solares nobiliarios de importancia monumental superan el medio centenar.<sup>733</sup> Desde el siglo XVII, los indianos y los hombres al servicio de la monarquía construyen y mejoran las casas de sus familias y las ornamentan con el escudo de sus apellidos, expresando la hidalguía de sus moradores. Casas y piedras armeras que se visitan junto a los informantes que inspeccionan la naturaleza de los pretendientes para la obtención del hábito y que se utilizan como prueba irrefutable de hidalguía. Todos los expedientes recogen cómo pasaron a ver los informantes la casa solar del apellido como símbolo de asentamiento de los antepasados, hidalgos desde tiempo inmemorial, etc. La casa se convirtió en un concepto absolutamente inseparable de la familia, en su mayor expresión.<sup>734</sup>

---

<sup>732</sup> BARTOLOMÉ GARCÍA, F. R.: «Las artes en el valle de Ayala entre el Renacimiento y el Barroco», en GARCÍA FERNÁNDEZ, E.: *La Tierra de Ayala. Actas de las Jornadas de Estudios Históricos en Conmemoración del 600 Aniversario de la Construcción de la Torre de Quejana*. Diputación Foral de Álava, Vitoria-Gasteiz, 2001, p. 219. Una bibliografía actualizada sobre el tema la podemos encontrar en ZORROZUA SANTISTEBAN, J.: «Bibliografía del arte barroco en Euskal Herria». *Ondare*, 19. Sociedad de Estudios Vascos, Eusko Ikaskuntza Donostia, 2000 pp. 631-676.

<sup>733</sup> PALACIOS MENDOZA, V.; RODRÍGUEZ FERNÁNDEZ, J.: *Patrimonio arquitectónico en la cuadrilla de Ayala*. Arabako Foru Aldundia/Diputación Foral de Álava, Vitoria-Gasteiz, 2013, p. 31.

<sup>734</sup> ANDUEZA UNANUA, P.: «La casa, la familia y los negocios en el siglo XVIII. Los Borda de Maya (Baztán)». *Príncipe de Viana*, año 66, 235. Gobierno de Navarra, 2005, pp. 353-388.



Decía el conde de Peñafiorida que «las viviendas pequeñas no pertenecen sino a las personas de pequeña consideración».<sup>735</sup> O lo que es lo mismo, a tal casa, tal propietario, o tal es el palacio, tal es el rey. Es una idea que viene desde antiguo y que provoca una determinada actitud ante la arquitectura doméstica, en la que la casa se alza como una representación del grupo social al que se pertenece. Hasta el siglo XVI, los antiguos linajes banderizos construyen sus torres o las reconstruyen anunciando un aire palaciego. En cambio, durante los siglos XVII y XVIII se da una verdadera explosión arquitectónica hidalga.<sup>736</sup> Las nuevas construcciones son costeadas por capitales americanos que envían desde Nueva España o Perú, pero también por los capitales surgidos de la intensa actividad comercial, así como por la participación en los cargos de la monarquía y los órganos decisorios del reino y los beneficios que pudieron derivarse de ellos. Ambos motivos contribuyeron a la formación de considerables fortunas de un importante número de ayaleses que siguieron la cultura de las élites con las que trataban de mimetizarse. Obtención de la hidalguía, hábito de las órdenes militares, creación de un mayorazgo, donación de obras de arte, fundaciones, obras pías, construcción de capillas, el pago de obras en iglesias y, no podía faltar, la reconstrucción o construcción *ex novo* de la casa familiar como elemento principal de la plasmación del éxito social.

Son edificios que combinan las actividades domésticas y las sociales en relación con el individuo que los posee. La casa se convierte en el punto de referencia básico que engloba el poderío económico, el prestigio social e, incluso, el poder político. Este afán imparable de representación y exposición del éxito conseguido fue configurando el desarrollo urbanístico y monumental que hoy da personalidad a nuestros pueblos y plazas y del que disfrutamos como un legado cultural y artístico de primera magnitud.<sup>737</sup>

---

<sup>735</sup> PEÑAFIORIDA, CONDE DE: *Discurso sobre la comodidad de las casas que proceden de su distribución exterior e interior (1766)*. Colegio Oficial de Arquitectos vasco-navarro, 1990, p. 88. Cita recogida en GIL MASSA, J. A.: «Casas burguesas del siglo XVII en Bergara». *Ondare*, 19. Sociedad de Estudios Vascos, 2000, pp. 371-380.

<sup>736</sup> PALACIOS MENDOZA, V.; RODRÍGUEZ FERNÁNDEZ, J.: *Patrimonio arquitectónico...*, *op. cit.* p. 31.

<sup>737</sup> ANDUEZA UNANUA, P.: *La arquitectura señorial de Pamplona en el siglo XVIII. Familias, urbanismo y ciudad*. Gobierno de Navarra, 2004. Este trabajo aborda el estudio de grandes familias y su arquitectura. Específicamente, en el ascenso de una familia y en el reflejo en la casa en «Los Borda de Maya (Baztán)». *Príncipe de Viana*, año 66, 235. Gobierno de Navarra, pp. 353-371.

La Tierra de Ayala goza de un importante y numeroso catálogo de edificios que responden perfectamente a una serie de criterios que se repiten no solo en la zona, sino en todo el País Vasco y el norte peninsular. Distintos autores llaman a este movimiento o estilo Barroco pos herreriano, caracterizado por su sobriedad, orden, equilibrio, moderación decorativa, etc. Básicamente, el palacio barroco ayalés es de muros lisos sin excesivo lujo externo que ha dado lugar a un tipo único de fachada en el que las diferencias se reducen al número de ventanas, plantas y balcones. La fábrica es de mampostería, que es reforzada con sillares en las cantoneras, la definición de huecos y las impostas. Generalmente, se trata de un volumen cúbico con tejado a cuatro aguas, embellecido por la rejería y la carpintería, en el que no suele faltar el escudo de armas centrado en la fachada. La inmensa mayoría de las casonas responden a un mismo modelo ejecutado una y otra vez con mínimas variantes. Tal vez, la falta de personal cualificado dejara las obras en manos de una lista de canteros dotados técnicamente, pero incapaces de incorporar nuevas soluciones. Lo que sí podemos decir es que lo que define o crea un submodelo propio ayalés, siguiendo el espíritu de los principios de la Ilustración, es el espacio diferenciado y separado de las funciones propias residenciales de servicio, cocina, recocina, horno y cuadras, que crea un nuevo volumen más pequeño y secundario en los sectores laterales, más atrasados, o en fachadas posteriores. En algunos casos, el conjunto se completa con un nuevo cuerpo de carácter religioso: la capilla.<sup>738</sup>

El problema del estudio de la arquitectura doméstica, algo abandonada si la comparamos con la atención prestada a la arquitectura religiosa, radica en las fuentes documentales. Estas son abundantes y fácilmente localizables para la arquitectura sagrada; sin embargo, para la arquitectura doméstica es necesario recurrir a archivos privados, y esto resulta más complicado. Ana de Begoña<sup>739</sup> señala que el término palacio aplicado a determinados edificios rurales en Álava «crea reparo», ya que resulta ambiguo y poco aclaratorio, al mismo tiempo que provoca imágenes visuales muy diferentes según los ámbitos culturales y geográficos. Asimismo, afirma que el término

---

<sup>738</sup> PALACIOS MENDOZA, V.: «El patrimonio artístico del valle de Ayala: torres, palacios y puentes», en FERNÁNDEZ, E.: *La Tierra de Ayala. Actas de las Jornadas de Estudios Históricos en conmemoración del 600...*, op. cit., pp. 172-175.

<sup>739</sup> BEGOÑA AZCARRAGA DE, A.: *Arquitectura doméstica en la Llanada de Álava. Siglos XVI-XVIII*. Diputación Foral de Álava, Vitoria-Gasteiz, 1986.

palacio encierra unas connotaciones de tamaño, suntuosidad y carga ornamental que rara vez se encuentran en los núcleos rurales, no así en las villas, donde la cosa cambia.

Generalmente, estos edificios son reflejo de unas pretensiones que pueden encontrarse en toda la península, aunque comparativamente sean más modestos. No debemos olvidar que existe la costumbre popular de llamar palacio al edificio doméstico más sobresaliente del lugar.<sup>740</sup> Por otra parte, el enfoque de nuestro trabajo se centra en los moradores y en la construcción de la casa como un signo más de hegemonía y ascenso social dentro de la historia familiar.

En una visita al territorio de Ayala, además de su paisaje formado por un entramado de caminos y valles transversales que lo componen, resulta muy interesante la pervivencia de torres medievales y palacios modernos, moradas y emblemas de

---

<sup>740</sup>Palacios: son construcciones de nueva planta, sobre todo en el siglo XVI y XVII, de grandes dimensiones, diferenciados por los materiales que intervienen en su construcción. Pueden ser enteramente de piedra, o de piedra la planta inferior y de ladrillo la superior. La mampostería sirve como fondo de muro a todo el edificio, reservando la sillería para fachada principal, vanos, impostas y esquinales. De planta cuadrada o rectangular con la fachada principal flanqueada por dos torres. El cuerpo central tiene dos plantas más el desván y las torres una altura de tres plantas. El cuerpo central se cubre a dos aguas o con cubierta de faldones, indistintamente; y las torres siempre con faldones. Pueden llevar cornisa o aleros. Adquiere gran importancia el escudo de armas, colocado en lugar bien visible y a veces aparecen más de uno. Los vanos aparecen repartidos y de mayor tamaño, sobresaliendo las portadas y balcones. También son importantes los herrajes. Estilísticamente se pueden situar dentro de las corrientes renacentistas, manieristas, barrocas y, tal vez, neoclásicas, sin rebasar, en ningún caso, el aspecto ornamental.

Casas Señoriales: son las que presentan escudos de armas, tienen una altura de dos o más plantas y desván, reparto del espacio interior, dimensiones más que regulares y algún elemento destacable en la fachada que normalmente es el eje, portada-escudo-balcón. La cubierta puede ser de faldones o a dos aguas, indistintamente. Pueden estar completamente construidas en piedra, con muros de mampostería, reservándose la sillería para cercos esquinales y cornisas (si las hay) o para la totalidad de la fachada. De piedra la planta inferior, y de ladrillo visto o de ladrillo y madera vistos las superiores. Cronológicamente aparecen a finales del siglo XV, pero no quedan ejemplos. Los mejores, en cambio, se levantan a partir de la segunda mitad del siglo XVI y durante todo el XVII. El siglo XVIII es contradictorio, ya que, salvo algún palacio, se construyen casas bastante mediocres a las que se añade escudo. Por lo general, estas casas no son de grandes pretensiones. Su belleza reside precisamente en su austeridad; sin embargo, el gran escudo y la portada son elementos muy dignos de tenerse en cuenta. También destacan los trabajos de madera en alero y puertas, así como los de hierro. Dentro de este grupo, existe un tipo de casa señorial con fuertes características regionales y enraizada en el caserío tradicional.

Casas Hidalgas: Llamadas así porque llevan escudo sobre su fachada principal; sin embargo, ni por sus proporciones, materiales u ornamentación, rebasan la categoría de casas populares. Se construyen sobre todo en el siglo XVIII, aunque también existen en siglos anteriores. Son muchas las variantes, pero sus características consisten en: pequeño tamaño, alturas convencionales, cubierta a dos aguas con el caballete perpendicular a la fachada principal. Como materiales, mampostería en una calidad muy baja y pequeños sillares para esquinales y encuadres de vanos.

Casas populares: Son tan ricas en variantes como las casas señoriales, en las que se mantienen más los rasgos distintivos de la arquitectura del país. Pueden ser variadas en tamaño y forma, realizadas en piedra o en piedra y la parte superior de ladrillo y madera. Cubierta a dos aguas o de cuatro faldones. Son casas dedicadas a la agricultura. DE BEGOÑA AZCARRAGA, A.: *Arquitectura doméstica en la..., op. cit.*, pp. 39-52.

poderosos y notables. En su mayoría, son casonas rurales que han quedado como testigos del paso del tiempo y sus gentes. A partir del conocimiento del gran número de ayaleses que obtuvieron un hábito de las órdenes militares en el siglo XVIII, nos surge la idea de que, tal vez, podamos entablar una relación entre escudos y cruces, en la medida en que hemos observado que en varios casos se incorporan a la piedra armera, incorporación que solo podía ser de uso personal, puesto que no era transferible al linaje. Sin embargo, hallamos numerosos apellidos que las han incorporado a sus blasones como una figura heráldica más combinada con las otras propias del linaje.<sup>741</sup> Nuestra inquietud es comprobar si las edificaciones señoriales están relacionadas con nuestros personajes y si son una parte más de la escenificación del éxito. Caballero y palacio, binomio que nos atrae y nos resulta sugerente.

El territorio de estudio está compuesto casi exclusivamente por pequeños núcleos rurales de población dispersa, excepto la villa de Arciniega, que sí dispone de un trazado urbano. En los entornos rurales, el modelo de construcción solariega es el denominado «palacio rural barroco», que responde a las connotaciones ya expuestas y que, en su mayoría, lo mandaron construir hombres cuyos orígenes son de escasa relevancia, que se han enriquecido en las Indias o que han obtenido puestos de la monarquía que les han reportado honor y riqueza. Con la construcción de la casa, así como con los elementos ya descritos procedentes de donaciones y fundaciones, pretenden elevar a su familia en el lugar de su nacimiento, donde en pocas ocasiones vuelven a residir. Además de palacios de gran porte y con instalaciones anejas, también encontramos casas hidalgas de pequeño tamaño a las que se les ha añadido el escudo y que no dejan de ser dignas de tener en cuenta.

La verdad es que no ha sido nada sencillo dar con este tipo de información, pero después de varias catas en los escribanos de la Tierra de Ayala, en el archivo de protocolos, hemos dado con el contrato firmado en Arceniega el 8 de octubre de 1774 ante el escribano Pedro Antonio de Aldama, que ajusta las condiciones de la construcción de una casa en Arceniega para Francisco Vicente Gorbea Mezcorta. En dicha escritura dice ser del comercio de Madrid; también que actúa como representante

---

<sup>741</sup> VALERO BERNABÉ, L.: *Análisis de las características generales de la heráldica gentilicia española y de las singularidades heráldicas existentes entre los diversos territorios históricos hispanos*. Tesis doctoral, Universidad Complutense de Madrid, Madrid, 2007, p. 613.

su primo Ignacio Gorbea Allende Salar.<sup>742</sup> Francisco Vicente fue asentista y director encargado del asiento de la provisión general de las tropas de España en Mallorca, los sitios reales y las reales caballerizas por los Cinco Gremios Mayores de Madrid en 1768; actuaba junto a Manuel de los Heros, agente de negocios en Madrid y agente en la Corte del Señorío de Vizcaya. Manuel Vicente estaba casado en la Villa y Corte de Madrid con Manuela de Palacio y fallecen sin descendencia.<sup>743</sup> Se trata del cabeza de la empresa Francisco Gorbea y sobrinos de Madrid.

Contrastando los expedientes de los caballeros, observamos que Francisco Vicente es tío de Manuel José Rivacoba Gorbea, caballero de Carlos III en 1796, comisario del Banco de San Carlos y vocal de la Junta del mismo banco; y de Francisco Rivacoba Gorbea, a quien acoge en su casa de Madrid. Era hijo de Francisco Gorbea Bárcena, regidor y alcalde de la Santa Hermandad de Arceniega en 1726 y mayordomo de fábrica de la parroquia en 1727. Fueron sus hermanas: Manuela, Josefa y Ana M.<sup>a</sup>, esta última, casada con Blas Rivacoba, natural de Sojoguti, regidor en 1770 y alcalde procurador de la Hermandad en 1754. El matrimonio fue padres del caballero de Carlos III, hombre del mundo de las finanzas que viene a engrosar la década en la que se obtiene el mayor número de hábitos entre los ayaleses.<sup>744</sup>

Por la escritura del contrato sabemos se trata de una buena casa situada en la calle del Medio, que se compone de caballeriza, bodega, cocina, recocina, despensa, sala de estar y cuartos. Consta de ventanas y balcones entre los que se ha de situar la caja para el escudo de armas. Meticulosamente, se recogen todos los detalles de la construcción, tanto para carpinteros, albañiles como para herreros. Del escudo, dice que «ha de ser de piedra franca y blanca de las canteras de Corro o Balpuesta de pie y medio de grueso». Todo ello, por un monto de 32 758 reales.

Se trata de una buena vivienda hidalga, construida con los caudales generados de la casa de comercio de Madrid, en la que se emplean los miembros de la familia y que posibilita el ascenso social y la obtención de honores que repercuten en la familia desde la Corte hasta la aldea.

---

<sup>742</sup> Archivo Histórico Provincial de Álava. Protocolo 11.548. Escribano Pedro Antonio Aldama.

<sup>743</sup> AGS. DGT, inv. 25, leg. 14. Fichoz.

<sup>744</sup> AHN. Estado. Carlos III. Exp. 991. Testamento de sus padres, fechado el 25 de octubre de 1783.

No obstante, a raíz de ver la cruz de Santiago en el escudo de la fachada de uno de los palacios más imponentes de Ayala, hemos descubierto que se trata del palacio que mandó construir el caballero de Santiago Juan José Ugarte.

### **Juan de Ugarte Berganza, caballero de Santiago en 1638**

Descendiente de la torre de Ugarte de Berganza en Barambio, Juan Ugarte nació en Lezama el 9 de febrero de 1601. Fue señor de la casa-torre de Ziorraga, llamada Jaureguia, con su ferrería, molino y ermita de San Antonio, así como capitán de caballos y corazas. Combatió en la batalla de Fuenterrabía en 1638 y, a raíz de los ataques de los franceses en el Cantábrico, actuó como revisor y superintendente de los Consejos de las Encartaciones de Vizcaya, méritos por los que fue premiado con el hábito de la Orden de Santiago en 1638. Entre los años 1640 y 1659 estuvo al servicio del rey Felipe IV en la guerra de Cataluña con un regimiento mantenido a su costa. El 24 de junio de 1649 el rey le concedió el privilegio de las alcabalas del valle de Zuya, impuesto que se cobraba sobre todas las ventas de mercaderías. Contrajo matrimonio en la Corte con Antonia Ipeñarrieta Luzuriaga, natural de Villarreal de Urrechua (Guipúzcoa) e hija de Miguel Ipiñarrieta, de Villarreal de Urrechua, que fue caballero de Santiago en 1622 y consejero de Hacienda de Felipe IV, y de María Luzuriaga, natural de Salvatierra (Álava) y poseedora del patronato de Vicuña. Tuvo al menos dos hijos: José Ugarte Ipeñarrieta, nacido en Madrid y caballero de Santiago en 1671,<sup>745</sup> y M.<sup>a</sup> Teresa, condesa de Peñaflorida y casada en torno a 1660 con Bernardino Arancibia Sasiola. Dicha M.<sup>a</sup> Teresa reconocía, en 1690, las mandas testamentarias de su padre destinadas a fundaciones de misas, dotes para doncellas, el sostenimiento de un maestro de escuela en Lezama y ayudas a los necesitados del lugar. La fundación quedaba asegurada en la renta de las alcabalas que pertenecían a su padre por merced del rey Felipe IV.<sup>746</sup> M.<sup>a</sup> Teresa, por su parte, estipulaba en su testamento, otorgado en Madrid en 1693, ciertas cantidades para el mantenimiento de la lámpara de la parroquia de San Martín, más una dotación de cinco misas en San Juan.

En un documento fechado en 1697, Francisco de Mariaca y Mújica y Francisca de Ugarte, su mujer, vecinos de Lezama, dicen ser ellos los poseedores del mayorazgo

---

<sup>745</sup> AHN. Órdenes Militares. Santiago. Expediente 8257.

<sup>746</sup> BARRENENGOA ARBERAS, F.: *El valle de Ayala...*, op. cit. p. 413.

que fundó el capitán Juan de Ugarte, entre cuyos bienes también estaban los que tenía su mujer, Antonia de Ipeñarrieta, en Guipúzcoa. Estos bienes pertenecían, por mitad, a dicha Antonia y a la testamentaria de la condesa de Peñafiorida, Teresa Ugarte Ipeñarrieta.<sup>747</sup>

Por otro lado, un hermano de Juan, Martín Ugarte, fue el abuelo de Juan Antonio Arechederra Mariaca Ugarte, natural de Lezama y caballero de Santiago en 1684.<sup>748</sup> El mayorazgo del capitán Juan Ugarte, junto con los patronatos de la ermita y las fundaciones, pasaron a la casa-torre de Mariaca en la persona del citado Juan Antonio Mariaca Ugarte, caballero de Santiago<sup>749</sup> muerto en 1712 y enterrado en la iglesia de San Martín de Lezama. Su hermano José y su hijo Lope mantuvieron pleitos con el cabildo eclesiástico por la celebración de misas los domingos y días festivos en dicha ermita, hoy desaparecida.<sup>750</sup>

Sin duda, Juan Ugarte nos muestra los méritos que le proporcionaron riqueza y ascenso social, pero también su deseo de exhibir el poder alcanzado en su localidad, como la consecución del hábito de Santiago, cuya cruz incorpora a su escudo de armas que preside la fachada del palacio Larraco, que mandó construir. Creó fundaciones, otorgó dotes e invirtió en censos y juros con los que fundó mayorazgo.<sup>751</sup> Es posible que el palacio de Lezama lo habitara poco, puesto que sus hijos nacieron en Madrid y él también muere en Madrid, donde probablemente construyera otra morada. No en vano, casó en la capital con una condesa. Efectivamente llega alto, pero le resulta vital imponer su distinción, nobleza y autoridad en su lugar de origen, en el que fue cuestionado y considerado indigno.

A partir de su expediente de caballero, sabemos que Lope Hurtado de Mújica, señor de la torre de Astobiza y testigo en las probanzas de caballero, lo descalifica en su declaración y dice que, si bien su padre ocupó cargos honoríficos en el gobierno de la

---

<sup>747</sup> AGS. Consejo de la Cámara de Castilla. 95. Procesos y expedientes, L2088.

<sup>748</sup> AHN. Órdenes Militares. Caballeros. Santiago. Expediente 560.

<sup>749</sup> Cabe la posibilidad de alguna confusión, ya que nos encontramos con cambios en el orden de los apellidos. Juan Antonio Mariaca Ugarte en ocasiones aparece como Mariaca Mújica Ugarte, al mismo tiempo que creemos que debe de ser Juan Antonio Arechederra Mariaca Ugarte, caballero de Santiago en 1684. Su expediente dice descender de Francisco Arechederra Mariaca Mújica y de Francisca Ugarte. AHN. Órdenes Militares. Caballeros. Santiago. Expediente 560.

<sup>750</sup> PORTILLA VITORIA, M. V.: *Catálogo monumental de la diócesis de Vitoria*. T. VI. Obispado de Vitoria y Caja de Ahorros de Vitoria, 1988, p. 429.

<sup>751</sup> Juro a favor de Juan de Ugarte de 100 770 maravedís. AGS/1.1.16.2.7//CME,1399, 10. Juro de 10.714 maravedís. AGS. 1.1.16.2.2//CME,350,2. Hasta siete documentos más.

tierra, los disfrutó no por su hidalguía, sino por haber sido elegido por los vecinos de ella «por regalar a Juan de Ugarte, ya difunto, señor de la casa Ziorruga, que es también en dicho valle». Conflicto causado por no soportar su orgullo que Juan de Ugarte, de la torre de Berganza, hiciera sombra al señor de la torre de Astobiza en el mismo límite de sus posesiones, además de que pudiera perder «la mano que tiene en este lugar y valle». Este episodio pone en evidencia los restos del conflicto del «valer más» que todavía está latente. Existen más términos en el expediente que denotan mala voluntad hacia Juan Ugarte. Así, Lope de Mújica y Cristóbal de Ugarte, como testigos, dicen que lo tenían por indiano de ascendencia judía, porque una tercera abuela había traído sangre judía a su familia.<sup>752</sup> Finalmente, no pudieron con Don Juan, que conseguiría el hábito y lograría dejarlos impresionados con la construcción de su palacio.

Creemos que Juan Ugarte es un ejemplo de hidalgo rural, descendiente de casas principales en las que todavía está latente la herencia de los parientes mayores que genera competencia con sus iguales, que se traslada a Indias en busca de oportunidades donde se enriquece y consigue el grado de capitán, que vuelve y casa con una noble y se instala en la Villa y Corte de Madrid, pero que necesita resarcirse de sus competidores naturales.



Casa solariega de Larraco en Lezama<sup>753</sup>

Larraco es la casa solariega, también llamada «torre» en algunos documentos, fundada y edificada en torno a 1640 por Juan Ugarte Berganza Larrea. Está catalogada como el edificio civil más interesante de Lezama y de la comarca. Se encuentra en el

---

<sup>752</sup> BARRENGOIA ARBERAS, F.: *El valle de Ayala...*, op. cit., p. 412.

<sup>753</sup> Como se puede apreciar en la fotografía, el escudo está presente en la facha y el lateral del palacio. En el momento de la visita, *Larrako* estaba en obras y al preguntar al encargado si se estaba restaurando o si podía informarnos acerca de la situación del edificio o sus moradores, nos respondió que no estaba autorizado a decir nada.



centro de la finca, cercada por una alta pared de mampostería rematada en su longitud por una cornisa moldurada, machones de sillería laterales y verja de cierre de hierro. Se trata de un edificio de sobria apariencia, que muestra como elemento arquitectónico más significativo el trazado de la arquería a lo largo de la fachada principal. Asimismo, destacan los trabajos de carpintería, barandillas y rejas. Centrado y como señero identificador, luce el escudo Ugarte-Mariaca, las dos casas nobles de las que el capitán demostró descender, orlado con las aspas de San Andrés, y todo ello sobre la cruz de Santiago, condecoración con la que fue distinguido. La construcción de este palacio fue acompañada con la de la ermita de San Juan de Lezama, hoy desaparecida,<sup>754</sup> tal y como solían hacer los señores de torres y palacios nobles.

En aquellos momentos, Juan Ugarte se encontraba dispuesto a asentarse en Lezama, ya que además del palacio Larraco, en 1665 manda construir otro palacio en uno de los flancos de la plaza de la parroquia en Lezama, edificio en el que se acogió la antigua sede administrativa del municipio de Lezama. De su fábrica, al igual que en Larraco, destaca la arquería de la planta baja. La traza de estos edificios llegó de Madrid y lo ejecutaron Domingo y Francisco Fernández de la Espada, vecinos de Trasmiera.<sup>755</sup> Sobre el balcón central se encuentra el blasón heráldico de los Ugarte-Mariaca, al igual que en el palacio Larraco.<sup>756</sup> Parece ser que, en determinadas ocasiones, Juan Ugarte pasaba en el palacio de Lezama el fin de semana para estar presente en la misa y en los oficios de la parroquia. Años después, en 1740, don Lope Mariaca litigaba un pleito «en razón del asiento preeminente que pretendía en dicha iglesia», privilegio que no estaba dispuesto a perder y que heredan las casas, manteniendo su posición hegemónica.<sup>757</sup>

En Barambio, existe otra torre llamada *Jaureguia* con dos escudos en la fachada que descansan sobre la cruz de Santiago atribuidos a los Ugartes. La descripción de Micaela Portilla la data en el siglo XVII.<sup>758</sup> Asimismo existe otro escudo atribuido a los Ugartes que descansa sobre la cruz de Santiago en el palacio atribuido a Manuel Ugarte Orue y construido en 1718 en Amurrio, hoy casa de cultura.<sup>759</sup>

---

<sup>754</sup> PALACIOS MENDOZA, V.: *Inventario de arquitectura rural alavesa*. T. VI. Diputación Foral de Álava, 1998, p. 497-503.

<sup>755</sup> PORTILLA VITOTIA, M. V.: *Catálogo monumental...*, *op. cit.*, p. 429.

<sup>756</sup> PALACIOS MENDOZA, V.: *Inventario...*, *op. cit.*, pp. 520-521.

<sup>757</sup> BARRENGOA ARBERAS, F.: *El valle de Ayala...*, *op. cit.*, p. 416.

<sup>758</sup> PORTILLA VITOTIA, M. V.: *Catálogo Monumental...*, *op. cit.*, p.356-357.

<sup>759</sup> <http://amurrio.org/es>

## Los Iruegas Aldama y el palacio de Salmantón

La casa solar e infanzona de los Iruegas de Salmantón procede de la de Lorcio, valle de Tudela,<sup>760</sup> lindante con el valle de Ayala, pero perteneciente a Burgos. Mauricio Iruegas Menoyo, natural de Lorcio, contrajo matrimonio, en 1711, con Josefa Zubiaga Iturricha, natural de Salmantón, población en la que se instalaron y donde Francisco Antonio ya nace en el 9 de octubre de 1722. Este contrae matrimonio en Quejana con Antonia Javiera Aldama; serán padres de Manuel, Josefa y M.<sup>a</sup> Antonia, así como de los caballeros de Carlos III y de Alcántara Lorenzo y Mateo Marcos Iruegas Aldama. Francisco Antonio desempeñó los cargos de alcalde de la cuadrilla de Sopeña en 1750, procurador general en 1757 y alcalde ordinario en 1760,<sup>761</sup> formando así parte del grupo dirigente local. Además de empleos municipales, Francisco Antonio cuenta con elementos de distinción como es la posesión de sepultura y asiento preeminente en la iglesia de Salmantón, como puede leerse en una losa, oculta hoy bajo la tarima de la iglesia, que decía lo siguiente:

*SEPVLTAYASENTS  
PREEMINENTES  
DE LA CASA  
SOLAR INFANZO  
DE D. FRANCCOANTO  
DE YRUEGAS.*

Por mantener estas preeminencias pleiteaba Francisco Antonio en 1751 con los beneficiados de la parroquia.<sup>762</sup> Como era habitual en los hidalgos ayaleses, Francisco Antonio es el «dueño y poseedor» del vínculo y mayorazgo que fundaron su madre Josefa y Francisca Zubiaga, su tía, como «primer llamado a su goce y aprovechamiento», mayorazgo al que su tío Lorenzo Ventura Zubiaga, presbítero y racionero de la iglesia y curia de Toledo, hizo varias agregaciones.<sup>763</sup> Como hemos descrito, se trata de una familia dedicada al mundo mercantil en la que Lorenzo es

---

<sup>760</sup> Lorcio pertenece al valle de Mena, Burgos, pero en los expedientes de caballero que hemos podido comprobar lo citan perteneciente al valle de Tudela, en la Tierra de Ayala, y en ocasiones lo nombran indistintamente.

<sup>761</sup> AHN. Órdenes Militares. Caballeros. Alcántara. Exp. 761.

<sup>762</sup> PORTILLA VITORIA, M. V.: *Catálogo monumental...*, op. cit., pp. 853, 855.

<sup>763</sup> AHPA. Protocolo 12.653. Manuel de Menoyo, p. 21.

diputado director de los Cinco Gremios Mayores de Madrid y ministro de la Junta General de Comercio y Moneda, por lo que muy posiblemente no volvería a su tierra natal. No obstante, Mateo Marcos, sin embargo a pesar de ingresar en el cuerpo de las Guardias de Corps de la Compañía española vuelve a casa, a Salmantón, pero la casa rural en la que nació ya no estaba acorde con su posición, por lo que mandó construir un nuevo palacio solariego presidido por la piedra armera de sus apellidos.

Los hijos de Francisco y Antonia salen del ámbito local gracias a la familia ya instalada en la Villa y Corte de Madrid. Mateo forma parte del elitista cuerpo de la Guardia de Corps, y Lorenzo participa en el mundo mercantil. No tenemos noticias de la vuelta de Lorenzo, pero sí de Mateo, que se retirará a su casa natal, convertida ya en palacio rural. En su retiro, la Diputación de Álava lo nombró puntualmente diputado general en suplencia del titular. No obstante, Lorenzo no olvida su Salmantón natal y desde Madrid envía para la parroquia dos casullas de damasco, que mucho tendrían que ver con su empresa de comercio de ropa y seda.<sup>764</sup>

El palacio de los Iruegas es la edificación más preeminente de Salmantón. Está situado muy cerca de la parroquia de Santa Marina, templo edificado en los años finales del siglo XVII y los primeros del XVIII. Es un edificio rodeado de huerta/jardín y por edificios auxiliares, todo ello cercado por una tapia de mampostería con un amplio acceso. Se trata de una construcción cuadrada y compacta de 19 metros de lado, al modo constructivo del palacio rural barroco del siglo XVIII en las provincias vascas. Fachada austera, ordenada, en la que destacan los trabajos de carpintería en los canes del alero, frisos, paneles y postigos, como también son notables las labores de forja que presentan las barandillas de los balcones y las cartelas de apeo de astas. Eso sí, adornado por el imponente escudo, situado en el eje central de la fachada que conforman puerta, balcón, escudo.<sup>765</sup>

En el reconocimiento de armas para las pruebas de obtención del hábito de Alcántara correspondientes al apellido Iruegas,<sup>766</sup> se recurre al escudo que presidía la fachada de la casa de Baltasar de Iruegas Sotomayor en Lorcio, caballero de Santiago y primo segundo de los pretendientes. Para el reconocimiento de Zubiaga se recurre a la

---

<sup>764</sup> CRUZ, J.: «Élites, mercaderes y consumo en Madrid al final...», *op. cit.*, pp. 195-213.

<sup>765</sup> PALACIOS MENDOZA, V.: *Inventario...*, *op. cit.*, pp. 1013-1015.

<sup>766</sup> AHN. Órdenes Militares. Alcántara. Expediente 758, n.º 23.

casa de Antonia Javiera de Aldama, en Salmantón. Para el de Aldama, a la casa de Clara Bustamante, viuda de Juan Ángel Aldama Ayala Salazar, en Quejana, Finalmente, para el apellido Menoyo, se pasó a la casa de Manuel Ángel Menoyo, en Retes. De ello deducimos que la casa solar de Salmantón, a la que, en ningún momento, se hace referencia, fue edificada en un momento posterior, posiblemente por Mateo Marcos, ya que, en efecto, sus cuatro apellidos están representados en el escudo de su fachada escudo.<sup>767</sup>



**Casa solariega de Iruegas en Salmantón<sup>768</sup>**

Por otro lado, nos ha llamado la atención que sea un diseño muy similar al de la casa solariega realizada por Manuel Revilla de la Presa, caballero de Carlos III en 1803 y marido de M.<sup>a</sup> Ignacia Mendieta Aldama, prima de Mateo y Lorenzo.

Manuel Revilla de la Presa había nacido en Retes de Llanteno el 28 de noviembre de 1734, donde construye su nueva casa solariega. Se trata de un edificio de similares características al de Salmantón; lo mandó construir desde Madrid, donde era director general de la renta de correos en 1794 y consejero honorario del Consejo de Hacienda en 1795. En Ayala, fue nombrado diputado regidor general en 1753 y alcalde en 1758. Manuel contrajo matrimonio en Madrid con M.<sup>a</sup> Ignacia Mendieta Aldama, natural de Menagaray, lugar donde nacieron también sus hijos: M.<sup>a</sup> Manuela y Francisco Manuel, este último caballero de Alcántara en 1829 y director general de

---

<sup>767</sup> Traen los Iruegas una barra atravesada por un lado y otro tiene una torre, y encima de cada una, una estrella. Las armas de Zubiaga, un puente y una torre, y por bajo del puente, ondas de agua AHN. Órdenes Militares. Caballeros. Alcántara. Exp. 758.

<sup>768</sup> En el escudo que preside al palacio Iruegas en Salmantón se pueden apreciar los cuarteles de los cuatro apellidos.

Correos.<sup>769</sup> Manuel es también primo de Manuel Revilla Rovira, nacido en Llanteno, caballero de Carlos III en 1789 y deán de la catedral de Astorga.<sup>770</sup>



**Casa solariega de Revilla-Presa en Retes de Llanteno**<sup>771</sup>

En el término de Respaldiza, en la confluencia de la carretera Vitoria-Santander con la carretera que va hacia Zuaza, se localiza la finca Cerrajería. El palacio se encuentra dominando por un cercado, en el que dos hileras de plátanos custodian el camino enlosado que da acceso al palacio. La casona repite los patrones de los palacios rurales barrocos de la zona, con dos cuerpos diferenciados: el principal, de planta cuadrada, y el auxiliar, en marcado retroceso. Su altura es de tres plantas separadas por línea de impostas y presenta cubierta de faldones a cuatro aguas. Destaca la carpintería y la forja, así como los huecos bien ordenados en su fachada principal, completada con el perfecto eje: puerta, balcón y escudo. Fue rehabilitado en 1991 por sus actuales dueños, la Orden Hospitalaria de los Hermanos de San Juan de Dios, bajo la dirección de los arquitectos Tellería-Zueco.<sup>772</sup>

El palacio Cerrajería fue construido por Ventura Cerrajería Mendieta Irabien Villachica, nacido en Respaldiza el 14 de julio de 1796. Caballero de Carlos III (2-11-1846), fue I conde de Cerrajería, título pontificio convertido en título del reino en 1862.<sup>773</sup> Era hijo de Nicolás Cerrajería Irabien —natural de Respaldiza, regidor en

<sup>769</sup> AHN. Órdenes Militares. Caballeros. Alcántara. Mod. 141.

<sup>770</sup> AHN. Estado. Carlos III. Expediente 415.

<sup>771</sup> Edificio mandado construir por Manuel Revilla Presa en los últimos años del siglo XVIII, de aspecto sobrio similar a otras de la Tierra de Ayala. En el centro de la fachada, sobre el balcón, se encuentra la piedra armera rematando la parte alta, en la que también se encuentra la inscripción de quien lo mandó construir. PALACIOS MENDOZA, V.: *Inventario...*, op .cit., pp. 1005-1006.

<sup>772</sup> www.telleria-zueco.com.

<sup>773</sup> AHN. Consejos, 8986, A. 1862. Exp. 29.

1780, mayordomo de fábrica en 1781, procurador síndico general en 1782, alcalde y juez ordinario en 1796, y regente de gobernador en 1801— y de M.<sup>a</sup> Teresa Mendieta Villachica —natural de Menagaray e hija de Juan Alonso Mendieta Arecha, que era dueño de la casa de Comercio Mendieta y Cía. de Burgos que a principios del siglo XIX se dedicaba a la compra y almacenaje de granos al por mayor destinados a la exportación por el puerto de Santander. Además de su negocio, Juan Alonso Mendieta obtuvo la administración de la Gracia del Excusado o arrendador de rentas eclesiásticas, de la provincia de Burgos. También encontramos a un primo: Francisco Cerrajería Urrutia, dedicado al comercio de la seda al por menor—. <sup>774</sup>



**Casa solariega de Cerrajería en Respaldiza** <sup>775</sup>

En 1819, tanto Ventura como su hermano Dámaso, se trasladan a Madrid atraídos por la herencia que les había dejado una tía. Al mismo tiempo que el otro hermano, Juan Francisco, actúa como factor de provisiones de Burgos. Dámaso asentó su carrera en el Banco de San Fernando, donde llegará a sustituir como director a Joaquín Fagoaga en 1847. Ventura, siguiendo los pasos de su padre, se incorpora una casa de comercio al casarse en 1820 con una hija del próspero comerciante de Burgos Manuel Gallo. Con este matrimonio, además de la dote que aportó su esposa, Martina Gallo Alcántara, estimada en unos 214 000 reales, también obtuvo la posibilidad de asociarse a la casa Gallo e hijo del comercio de Santander, <sup>776</sup> casa que, en años posteriores, la encontramos como Gallo hermanos realizando fianzas de reales patentes

---

<sup>774</sup> ANGULO MORALES, A.: «Ayaleses en los siglos XVIII y XIX. Hombres de Corte y Banca en Madrid», en GARCÍA FERNÁNDEZ E.: *La Tierra de Ayala. Actas de las Jornadas de Estudios Históricos en conmemoración del 600 aniversario...*, op. cit., p. 138.

<sup>775</sup> En el escudo hoy en día se aprecian la pintura que en su día le dio color.

<sup>776</sup> ANGULO MORALES, A.: «Ayaleses en los siglos XVIII y XIX. Hombres...», op. cit., p. 138.

mercantiles de América, en representación del bergantín Ayalés, anclado en el puerto de Santander y próximo a emprender viaje con destino a América,<sup>777</sup> y en la compra del bergantín hamburgués Otilia Sophia, propiedad de Hans Fiedman.<sup>778</sup>

Por otro lado, su tía Francisca Isabel Cerrajería Irabien casó con Pedro Santa Cruz Larraondo, del valle de Orozco, y la una hija de estos, M.<sup>a</sup> Cipriana, nacida en Orozco, contrajo matrimonio con Manuel Martínez de Lerma, de Pradoluengo (Burgos).<sup>779</sup>

Efectivamente, Ventura se dedica al comercio en Burgos y Santander, llegando a ocupar diferentes puestos en la dirección de entidades económicas, así como en el Gobierno y la milicia urbana de la ciudad cántabra. Pero su actividad no acabó aquí, ya que fue diputado en Cortes,<sup>780</sup> senador vitalicio del reino<sup>781</sup> y gran hombre de negocios en altos asuntos de Estado.<sup>782</sup> Su hermano, Dámaso Cerrajería, también destacó en el mundo de las operaciones mercantiles y de las finanzas a mediados del siglo XIX, formando parte de importantes sociedades mercantiles y banco<sup>783</sup> junto a otros destacados ayaleses, como Murga o Norzagaray. Sabemos que el matrimonio tuvo, al menos, un hijo, José Manuel Cerrajería Gallo de Alcántara, II conde de Cerrajería por muerte de su padre el 19 de octubre 1867,<sup>784</sup> caballero de Santiago en 1878,<sup>785</sup> caballero de gracia de la Orden de San Juan,<sup>786</sup> doctor en Jurisprudencia,<sup>787</sup> y de quien se conserva una fotografía vestido con el hábito de Santiago.<sup>788</sup> Efectivamente, Juan Manuel Cerrajería Gallo, el hijo del comerciante Ventura Cerrajería de Respaldiza, alcanzó grandes honores y se distinguió en la sociedad madrileña construyendo uno de los mejores palacios del último cuarto del siglo XIX, más conocido como el palacio de la infanta Isabel por albergar, a partir de 1902, la residencia de la infanta Isabel de

---

<sup>777</sup> AHPC. Protocolos notariales. Hilario Lasso de la Vega, legajos 842 fol. 243-244 y 393-394; y 843 fol. 436-437.

<sup>778</sup> AHPC. Protocolos notariales. Hilario Lasso de la Vega, legajo 478, fol. 304-311.

<sup>779</sup> [www.euskalnet.net/laviana/gen](http://www.euskalnet.net/laviana/gen).

<sup>780</sup> Fue diputado por Santander en las elecciones de 27-02-1843, 15-09-1843 y 03-09-1844. [Índice histórico de diputados disponible en [www.congreso.es](http://www.congreso.es)].

<sup>781</sup> [www.senadores.html](http://www.senadores.html). Expediente personal del senador don Ventura Cerrajería y Mendieta.

<sup>782</sup> PORTILLA VITORIA, M. V.: *Catálogo monumental...*, *op. cit.* p. 817.

<sup>783</sup> OTAZU A.: *Los Rothschild y sus...*, *op. cit.*, pp. 246, 301, 304, 316, 338, 339, 388, 389, 415.

<sup>784</sup> Real carta de sucesión del título de conde de Cerrajería. AHN. Consejos, 8987, A. 1867. Exp. 667.

<sup>785</sup> AHN. Órdenes Militares. Caballeros. Santiago, mod. 446.

<sup>786</sup> AHN. Estado, 7227, exp. 31.

<sup>787</sup> AHN. Universidades, 3821, exp. 13. Expediente académico de José Manuel Cerrajería Gallo.

<sup>788</sup> AHN. Sección nobleza. Sorela y Mauri, CP. 370, D. 7.

Borbón, hija de Isabel II. Tras la Guerra Civil, la familia real vendió el palacio al Ejército del Aire. Este se encuentra en la calle Quintana n.º 7 de Madrid.

El caserón Cerrajería de Ayala fue edificado por Ventura, pero su hermano Dámaso también dejó su huella, concretamente en una fuente, que marca el inicio del barrio de Cerrajería. Por la inscripción que luce sabemos que se erigió en el año 1844, siendo su comitente Dámaso de Cerrajería.<sup>789</sup> Bien podría tratarse de la realización, además de la fuente, de la traída y conducción del agua corriente al barrio.

Ventura Cerrajería nos muestra sigue la actuación, ya en el siglo XIX, de hidalgo del valle de Ayala que procede de una familia en la que su padre, abuelo y bisabuelo ejercieron cargos de Gobierno local, casados con hijas de casas solares ayalesas pero limitados al territorio, por lo que no habían destacado. Como en tantas familias del valle, el componente americano está representado en Francisco Isidro, hermano de Juan, abuelo de Ventura, difunto en 1770 a bordo de la fragata Ntra. Sra. de Guadalupe cuando volvía de Honduras con importantes bienes, siendo único heredero su hermano y padre de Ventura, Juan Cerrajería Villedas.<sup>790</sup> Hidalguía, América, comercio, matrimonio, enriquecimiento, cargos de honor y ennoblecimiento corroborado con un hábito y un título nobiliario. Efectivamente los Cerrajería, como los Iruegas o los Revilla, forman parte de los ayaleses elevados en los últimos años del siglo XVIII y los primeros del siglo XIX, que triunfaron en el mundo mercantil y que dieron hombres a la banca en el siglo XIX.

---

<sup>789</sup> PALACIOS MENDOZA, V.: *Inventario...*, *op. cit.*, p. 964.

<sup>790</sup> AHN. Contratación. 5665, N. 3. Bienes de difuntos. Francisco de Cerrajería Villedas.



## Conclusiones

Culminado el largo recorrido por el que transitamos de la Monarquía de los Borbones en el siglo XVIII, pasando a las provincias vascas y el Reino de Navarra y profundizando en la Tierra de Ayala, tenemos a los hombres que obtuvieron honores de máximo nivel otorgados por los reyes en recompensa a los servicios prestados, que proporcionaron la pátina de distinción y nobleza necesarias para impulsar sus carreras y promover su ascenso social. Hemos pretendido descubrir alguna de las explicaciones posibles al fenómeno de los hábitos en el siglo XVIII de estos recursos simbólicos desde el imperio a la comunidad local, siguiendo a los propios protagonistas en sus trayectorias vitales que conectan ambas dimensiones. La obtención de los hábitos deja de ser un acontecimiento para insertarse en una historia más amplia de circulación de recursos, que rebasa con creces el hábito en sí.

Partimos de identificar a los vascos y navarros que obtienen hábitos de las órdenes militares y de Carlos III como iconos distintivos de honor, otorgados por los reyes en un sistema de intercambios de servicios por mercedes. Como hemos visto, son los hombres que participan activamente en las estructuras de la monarquía y en muchas ocasiones en el círculo cercano del rey, así como en las redes privilegiadas que permiten captar recursos y concesiones reales de todo tipo, incluidos los honoríficos.

Superado el conflicto bélico de sucesión a la Corona española, durante el cual los hábitos recompensaron los apoyos y servicios prestados durante la contienda, las reformas llevadas a cabo por Felipe V afectaron también a estos elementos de honor, reduciéndose notablemente sus concesiones. Esta contracción de los hábitos es palpable hasta 1730, dando paso a unos años centrales del siglo en los que los hábitos se conceden de forma estable y contenida con leves oscilaciones que no provocan grandes alteraciones hasta la llegada al trono de Carlos III. El nuevo monarca llegado desde Italia, no hizo sino continuar la dinámica establecida por sus predecesores y fortalecer el tipo de gobierno ministerial. En este contexto surgirá la nueva orden carolina. Efectivamente, era necesario disponer de un elemento simbólico que aglutinara las claves y valores de la nueva monarquía, que ya nada tenía que ver con el significado de las órdenes militares. No obstante, la nueva creación no cambia totalmente el panorama, puesto que unos elementos se mantienen mientras que otros van aportando nuevos significados, en la medida en que esta orden se rige por unas reglas similares a las de las

órdenes militares en cuanto a las exigencias para formar parte de ella, pero bajo nuevas directrices. La orden está encabezada por el propio Carlos III y gestionada por una asamblea que preside el secretario de Estado, convirtiéndose en una institución política que se encarga de aprobar las pruebas de los candidatos.

El pico de concesiones de las grandes cruces y las cruces pensionadas que tiene lugar con la primera promoción, en los años 1771-1772, no altera en exceso la concesión los hábitos de las órdenes militares tradicionales, puesto que se mantienen en unos niveles similares. Esto nos indica que la Orden de Carlos III inicia su andadura con una dinámica propia. El verdadero cambio se aprecia con la llegada de Carlos IV y la inflación de las cruces carolinas que detectamos en la década de los noventa, al mismo tiempo que tiene lugar el ocaso de las órdenes militares. En esta situación se encuentran estos distintivos cuando acontece el colapso general de 1808.

La procedencia geográfica de los caballeros es claramente desigual. Encontramos condecorados de todos los reinos y regiones del imperio, así como también de varios países europeos. Son hombres de distinta condición y que siguen diferentes carreras, con lo que se trata de un conjunto de individuos muy heterogéneo compuesto por 5588 caballeros que obtienen 5650 veneras. No obstante, sí existe un denominador común en todos ellos y es la necesidad de honor y capital simbólico para definir su identidad y disponer de elementos clave sobre los que justificar su validación en la élite como el hábito, que aporta la confirmación del rey que certifica el ascenso social y contribuye a la consolidación de la hegemonía social y política en la sociedad.

El conjunto más numeroso es el originario de Andalucía, seguido de Madrid y los Sitios Reales, provincias vascas, Castilla la Nueva y Cantabria. No obstante, atendiendo a la población durante el último tercio de siglo, los principales territorios «productores» de caballeros son Madrid y los Sitios Reales, seguido de Cantabria, las provincias vascas y reino de Navarra. Este dato significativo es un indicador del peso de los territorios hidalgos del norte en el grupo dominante de las estructuras de la monarquía borbónica.

Por otro lado, también vemos reflejados en los hábitos el castigo al Reino de Aragón y el Reino de Valencia por su posición en la guerra de Sucesión en la medida en

que los hábitos son escasos hasta bien avanzado el siglo, situación que dará la vuelta con las cruces de Carlos III, que superan a los hábitos de las ordenes tradicionales.

Además del capital honorífico de los hábitos, las órdenes militares disponen de un gran patrimonio en manos del rey: las encomiendas. Sus titulares en el siglo XVIII son principalmente miembros de la familia real, pero existe una parte importante que se encuentra a disposición del rey para utilizar según su voluntad. La concesión de encomiendas con sus rentas pecuniarias, contiene una connotación simbólica de gran magnitud, en la medida en que permite disfrutar de una especie de señorío con sus atributos y vivir de sus rentas emulando a la aristocracia. En realidad, son una forma de conceder una asignación sin coste para la real hacienda.

Una vez identificados, comprobamos que todos los caballeros comendadores de las provincias vascas y Navarra son militares de alta graduación, excepto el guipuzcoano Juan Bautista Orendain, secretario del Despacho de Estado que obtiene una encomienda en 1729, y el navarro José Ignacio Goyeneche Martiarena, secretario del Despacho de Guerra, que obtiene la futura de una encomienda en 1736 y efectiva en 1776, poco después de que su hermano obtuviera otra encomienda en 1770. Es probable que estos hombres que desde su privilegiada posición, actuaran en favor de sus familiares y clientelas para la obtención de las rentas de las encomiendas, pero lo cierto es que no recayeron en el colectivo político-burocrático, puesto que principalmente se mantienen en el militar. Por otro lado, la presencia de los hermanos Ortiz de Urbina, a quienes su padre consiguió empleos militares, apunta a la posible incidencia de la venalidad en la obtención de estos privilegios.

Efectivamente, las encomiendas son patrimonio de los hombres de armas, recayendo en familias con tradición en el servicio militar, como los Hurtado de Amezaga, familias de tradición al servicio de los reyes con empleos en la Corte y el Ejército, como los Idiáquez, Aramburu y Aranda, que sirven en las Guardias Reales, y también para militares que combinan el servicio de las armas con la Administración de Marina, como González Castejón. No obstante, también recaen en familias de financieros del rey, como los Sesma. Por supuesto, todos son caballeros, pero además, 8 de los 30 comendadores obtienen un título nobiliario, completando con ello una importante trayectoria de servicios y recompensas de la Corona.

De todas formas, son bastantes más los vascos y navarros que acceden a la cúspide de la sociedad obteniendo un título nobiliario. Se trata de 63 hombres naturales de Navarra [33], Vizcaya [14], Guipúzcoa [10] y Álava [6], siguiendo la misma proporción que los que obtienen hábitos y encomiendas, pero destacando sobremanera los navarros, que superan a los nuevos titulados de las tres provincias vascas.

La cadencia de las gracias reales no muestra variaciones significativas, pero sí deja ver un ligero incremento relacionado con la voluntad o necesidad de Felipe V de fidelizar individuos y territorios, tras la guerra de Sucesión, concediendo títulos nobiliarios.

El perfil de nuevo titulado vasco y navarro es principalmente el del hidalgo que presta servicios al rey en el Ejército y la Administración, y el que hace fortuna y la pone al servicio de la Corona. La presencia de indianos, financieros y comerciantes entre los nuevos titulados evidencia la implicación de la venalidad en la obtención de la gracia. También detectamos títulos que se obtienen por los méritos de un familiar o por la cercanía a la familia real. Con todo, hemos reunido un elenco de siete hombres que consiguen hábito, encomienda y título nobiliario: José Basilio Aramburu, José Esteban Armendáriz, Gaspar Eslava, Pedro González Castejón, Baltasar Hurtado de Amezaga, Juan Bautista Orendain y Esteban Ripalda; y tan sólo un hombre que consigue un hábito de alcántara, una cruz de Carlos III, una encomienda y un título nobiliario: Pedro González de Castejón Salazar (Tudela), caballero de Santiago en 1763, comendador de Orcheta en 1764, marqués de González Castejón en 1776 y caballero de Carlos III en 1777. Militar y marino.

Atendiendo a las etapas anteriores y comparando con lo que acontece en el siglo XVIII, podemos decir que los territorios vascos y Navarra son tradicionalmente «productores» de caballeros, que participan de una forma estable y continuada sirviendo a la Corona y formando parte de los circuitos del intercambio de mercedes por servicios. A pesar de que contamos con pocos trabajos que aborden este tema, en el siglo XVII su presencia es destacable y en el siglo XVIII hemos visto que superan las cifras anteriores a pesar de encontrarse en claro retroceso.

Cuantificamos 637 veneras para 627 caballeros, puesto que 10 son doblemente condecorados con un hábito de las órdenes militares y una cruz de Carlos III, segundas

cruces que interpretamos como una revalidación y fortalecimiento de las relaciones con el rey y los dirigentes políticos en momentos de cambio. Las condecoraciones que reciben vascos y navarros suponen el 11,27 % del grueso de las concedidas en el conjunto de la monarquía, dando muestra de la colaboración de los hombres de las provincias vascas y del reino de Navarra con la nueva casa reinante, favorecida por la buena posición en la que ya se encontraban en los últimos años del reinado de Carlos II. El ejemplo guipuzcoano muestra familias que están recibiendo hábitos en el siglo XVII, pero que desaparecen de la nómina de estos honores en el siglo XVIII. Otras, se mantienen y continúan recibiendo hábitos y las posteriores cruces de Carlos III, pero también identificamos a familias nuevas que anteriormente no tenían acceso a estos honores y que aprovechan las oportunidades para introducirse en los círculos de poder.

La genealogía social de estas familias, muestra dos variables en cuanto a su origen. Por un lado, las familias pertenecientes a la nobleza media del país, como los Idiáquez, que ya tenían una trayectoria de servicio continuado al rey desde el siglo XVI y XVII pero vuelven a gozar de un momento especialmente favorable como resultado de carreras en el Ejército y la Administración de nuevo cuño; y por otro familias que se elevan ahora desde muy abajo, desde el mundo rural pasando por el comercio y que son los grandes beneficiarios del reclutamiento a partir de pequeños hidalgos a partir de la llegada de Felipe V. Como lo ejemplifican las familias baztanesas, encartadas o ayalesas

La evolución de las concesiones de los hábitos a vascos y navarros a lo largo del siglo XVIII es equiparable a la que hemos observado para el conjunto de la monarquía. Siguiendo la trayectoria global, observamos una alta participación en los primeros años del siglo, que evoluciona hacia un descenso brusco después de las generosas concesiones del comienzo, llegando en la década de 1720 a la mayor contracción de los hábitos en el siglo. A partir de 1730 comienzan a recuperar posiciones y se mantienen en unos índices estables y contenidos hasta la irrupción de la Orden de Carlos III en 1771, momento a partir del cual las viejas ordenes militares aunque descienden sensiblemente aunque siguen presentes. El llamativo pico que producen las cruces carolinas de la primera promoción, pone al descubierto la posición de vascos y navarros en la primera línea del gobierno de Carlos III. Asimismo, observamos, en la misma

dirección de lo ocurrido para el conjunto de la monarquía, que a partir de esta primera promoción se moderan las concesiones volviendo a una situación en la que conviven hábitos y cruces, hasta que nuevamente se verá alterada con la llegada al trono de Carlos IV. Monarca y gobierno propiciarán un gran impulso a vascos y navarros a elevadas posiciones, pero por poco tiempo, ya que en 1792 se observa un brusco descenso que coincide con la entrada de Manuel Godoy en la Secretaría del Gobierno de Estado y, con ello a la presidencia de la asamblea de la Orden de Carlos III.

La vena de la orden carolina es la que distingue a la élite cercana al rey y a la Secretaría de Estado, siendo el secretario quien preside la asamblea y da el visto bueno a la tramitación de los expedientes de ingreso en la orden.

El perfil socio-profesional de los caballeros vascos y navarros del siglo XVIII indica que la mayor parte de los caballeros: 249 pertenecen al ejército (ejército: 205 y Marina: 44); seguidos de los 175 caballeros que siguen la carrera burocrático-administrativa (administración 166, diplomacia 9). Son las carreras que proporcionan más posibilidades de obtener hábitos y ascenso social, especialmente las vinculadas al Ejército en las que se insertan el 44,2 % de los caballeros. Los hombres que hacen carrera en la Administración constituyen el 31 %. Más discretamente se sitúan los 54 hombres del comercio y las finanzas suponen el 9,5 %, que no son pero la cercanía y el favor del rey para el caso de los financieros, fue factor importante que repercutió de forma llamativa, más en el caso navarro. Los 30 eclesiásticos condecorados suponen el 5,3 %, y llamativamente, todos excepto cuatro, obtienen la cruz de Carlos III. La nómina de eclesiásticos de estos territorios es muy amplia y muestra de ello son los que medraron en las diversas catedrales de la península y de América. Familias navarras como González de Castejón y Muzquiz; encartadas como la Cuadra y las Casas; ayalesas como Gorbea y Aldama, y guipuzcoanas como los Orbe, colocaron alguno de sus vástagos en la carrera eclesiástica en la que destacaron sobremanera obteniendo hábitos y dignidades.

El conjunto de los caballeros de las provincias vascas y del reino de Navarra analizado a través de sus reseñas biográficas nos muestra que la obtención de un hábito no es un hecho aislado o acontecimiento puntual, sino que se inserta en una dinámica de familias «especializadas» en la obtención de los recursos de la monarquía, y que forman parte de redes privilegiadas que se ve reflejada en la obtención de estos honores.

Los orígenes familiares, por otro lado, nos descubren distintos tipos de familias de diferentes estratos sociales, que convergen a la hora de impulsar a su prole hacia los puestos de la monarquía como salida a su particular situación y como modo de satisfacer ambiciones. Para estos hidalgos la obtención de un hábito es una muestra pública y reconocida de distinción y participación en las altas esferas de la sociedad.

La geografía de los condecorados muestra el predominio las ciudades, en las que Bilbao se alza con el mayor número de caballeros, a pesar de no ser un fenómeno urbano, en la medida en que están presentes en toda la geografía, tanto de las provincias vascas como en el reino de Navarra. No obstante origen de los caballeros pone en evidencia la emergencia de focos de especial intensidad en zonas rurales como el valle del Baztán, las Encartaciones o la Tierra de Ayala, particularidad que muestra la especial elevación de hidalgos de estos territorios que están presentes en las carreras y negocios al servicio del rey. El monarca busca rodearse de servidores sin bases de poder propias que le deban su elevación, erigiéndose como su principal valedor propiciando su inserción en los cuadros de dirección de la monarquía.

El posicionamiento de los caballeros vascos y navarros a escala del imperio se observa en las trayectorias socio-profesionales tanto de los que ocupan cargos de gobierno, bien en el Ejército o la Administración, como de los que desarrollan empresas en el gran comercio. Su privilegiada posición en la Corte les hace partícipes de los círculos políticos más importantes del momento a nivel europeo y americano y les procura información e influencias que estos hombres trasladan a sus parentelas y que se reflejan en la ocupación de vacantes y plazas, pero también en la obtención de honores. Así lo corrobora la obtención de la Cruz de Carlos III por José Antonio Armona cuando se encontraba en Cuba, gracias a los «avisos» de su pariente Llaguno. Precisamente, la Tierra de Ayala, lugar de naturaleza de ambos, es el espacio sobre el que colocamos la lupa a través de la cual mirar, ante la llamativa concentración de condecorados.

La situación y configuración particular del valle de Ayala, no como un valle geográfico, sino como una comunidad, hace de él un espacio singular de confluencia de gentes de Burgos, Encartaciones, Orduña y Orozco que lo diferencian del resto de Álava. Tierra conocida por haber sido campo de luchas banderizas, como lo evidencian los restos de torres medievales que poco a poco se van diluyendo y dan paso a los nuevos palacios barrocos, modestos, pero símbolos de una bonanza posterior.

Las familias ayalesas que se elevan en el siglo XVIII lo hacen después de un largo tiempo en el que los honores de la Corona estaban lejos de sus posibilidades. El cambio de tendencia lo posibilita, por un lado, la salida a América y por otro, los empleos de la Monarquía.

Lo cierto es que en el siglo XVII hay varios testimonios que acreditan una salida exitosa a América, sin perjuicio de las que pudieron ser desafortunadas, en las que el efecto llamada es muy poderoso. De hecho, se trasladan hombres de forma continuada hasta entrado el siglo pasado. Los caudales acumulados en el comercio y los negocios invertidos en servicios al rey, además de la ocupación de cargos en la Administración, principalmente, se vieron refrendados por la obtención de elementos de honor que respaldaron el ascenso social de hombres y familias de origen rural y modesto.

La apertura que supusieron las reformas de las instituciones iniciadas por Felipe V originó un contexto en el que hombres nuevos, ajenos a la tradicional clase política, pudieron acceder a puestos y cargos antes reservados a la nobleza castellana. No obstante, no se trataba de un cometido asequible para todos, la prueba es que los ayaleses no participan hasta bien entrado el siglo XVIII. Posiblemente, las necesidades de la Corona en los tiempos de la Guerra de Sucesión no las podían satisfacer los ayaleses, en la medida en que no disponían de recursos ni materiales ni humanos que ofrecer, así como también carecían de contactos en la Corte. Avanzado el siglo, los primeros ayaleses que obtienen honores y prebendas son originarios de familias que se tan solo se distinguen por ocupar los cargos de regidores y alcaldes del valle, incluso, funcionarios de la lindante aduana de Valmaseda, conocedores de la importancia de la educación para la participación en la vida pública. No en vano, los primeros hábitos son para hombres que se insertan en diferentes espacios de la Administración real, donde se requiere un mínimo de formación. Asimismo es primordial contar con una vía de acceso que, en este caso, la posibilitaba hombres del entorno, como Agustín Montiano o Sebastián de la Cuadra y su necesidad de rodearse de familiares y amigos en los que confiar fidelidad y lealtad. La tendencia hacia las carreras burocráticas y desde ellas el paso al gobierno queda corroborada en vista de la incidencia de los caballeros en la carrera administrativa que se impone con fuerza al resto de opciones, llegando a alcanzar los puestos más relevantes, como el de secretario del Despacho o ministro



que alcanzó Eugenio Llaguno, o el de corregidor de Madrid que alcanzó José Antonio Armona, entre otros. Por lo tanto, son hombres nuevos provenientes de la baja nobleza rural, que se elevan por el servicio al rey a quien deben todo y para quienes sus relaciones con los ministros del rey ocupan un lugar central. Como describe Armona en sus «memorias» el desempeño de su labor bajo las ordenes de sucesivos secretarios del Despacho, marqués de Esquilache, Miguel de Muzquiz, marqués de Grimaldi y conde de Floridablanca, conjugaron unas relaciones profesionales con las personales, de manera que la protección particular de algunos ministros estuvo directamente relacionada con las carreras y ascensos de estos administradores. Este rasgo fue, sin duda, el de estas elites que de la nada pasaron el servicio del rey en las instituciones administrativas principalmente que les reportaba capitales, estatus social, poder político y recursos para su familia y comunidad. Estos hombres son un ejemplo de renovación de las elites gobernantes de la monarquía del siglo XVIII.

La reconstrucción de la parentela amplia del corregidor Armona, muestra una serie de familias ayalesas enlazadas que atesoran, desde mediados del siglo XVIII hasta los primeros años del siglo XIX 31 hábitos y cruces que contrastan con los escasos caballeros identificados para el siglo XVII. Pero además, siguiendo sus genealogías hemos llegado a relacionar un entramado de parientes de parientes que aglutina más de 60 caballeros. Son hombres con diferentes intereses, pero en conexión por lazos de parentesco que implican compromisos y deberes morales que aúnan fuerzas que favorecen al conjunto. Este, se consolida a través de matrimonios que amplían los espacios de actuación y refuerzan la dinámica, permitiendo la reproducción, así como el fortalecimiento de los lazos.

Esta inserción en la Administración real y participación en las relaciones privilegiadas, se sustentan en gran medida en la base del parentesco.

Varios grupos de hermanos siguen unas líneas fuertes de actuación, en la Administración, como los Llaguno y Armona, o en el comercio como los Iruegas y Gorbea, pero colocando a su vez, a alguno de los miembros en el Ejército, como a Matías Armona, coronel del regimiento fijo de La Habana, que disfrutó del título de marqués del Real Agrado, heredado por su esposa, o a Mateo Iruegas en las Guardias de

Corps. Carreras que proporcionan la pátina de nobleza a familias originarias de valles rurales.

La monopolización por parte de estos hombres de los signos distintivos de honor no es una variable aislada que se pueda entender sin tener en cuenta su activa implicación en las estructuras del gobierno de la monarquía. Además, este intercambio de servicios por mercedes a unos hombres de un espacio alejado y fronterizo como las provincias vascas y el reino de Navarra, conseguía una fidelización de las élites que beneficiaba a ambos polos de la relación.

Hemos observado en las reseñas biográficas de los caballeros descendientes de vascos y navarros, que la elevación tiene lugar en una, dos o tres generaciones, a partir de los hombres que salen del territorio. Los hombres que obtienen honores en la primera generación, en varios casos, ya está situado el padre en puestos de relevancia o toma parte en empresas comerciales que le permiten acceder a redes privilegiadas. Esto hace que sus hijos asciendan profesional y socialmente de manera más rápida. En otras ocasiones, el hábito viene a ser un logro más tradicional, para familias tienden a capitalizarlos, en vista de que no se pueden heredar. Las segundas y terceras generaciones pueden decirnos mucho más, pero requieren de un estudio que en este momento no podemos abarcar, aunque sí nos gustaría hacerlo en un futuro. No obstante, estos caballeros nos ofrecen datos de interés como los lugares de acogida en los que se asientan y logran medrar económica y socialmente, mostrando con ello los lugares más dinámicos y que más posibilidades de negocio y crecimiento ofrecen en el momento.

Las plazas más comunes son: para los navarros, Madrid, Zaragoza, Cádiz, Perú, La Rioja, Murcia, Nueva España y Sevilla; para los vizcaínos, Perú, Madrid, Burgos, Cantabria, Cádiz y Sevilla; para los guipuzcoanos, Madrid, Perú, Cádiz, Nueva España, La Habana y Sevilla, y para los alaveses, Madrid, Perú, Cádiz, La Rioja, Sevilla y Burgos. Efectivamente, vemos cierta predilección por diferentes lugares, que muy posiblemente responden a los intereses personales y a la llamada de familiares. Con todo, los caballeros ponen de manifiesto que Madrid, Perú y Cádiz son las plazas con mayor potencial de éxito. Estas familias comparten una manifiesta movilidad geográfica a «escala de Imperio», que les permite establecerse en otras latitudes lejanas a sus

estrechos valles que les elevan a espacios impensables si hubieran seguido sus economías locales.

La actividad socio-profesional mayoritaria de estos hombres de hábito de segunda y tercera generación que muestra el ejemplo alavés sitúa por delante a los burócratas [41,5 %] seguido por los militares [39,6 %]. Estos datos inciden en el acceso a los puestos de la administración real como vía de ascenso principal a los honores en esta movilidad ascendente. Son burócratas que responden a un perfil iniciado, en muchas ocasiones, por sus padres y familiares que han salido a ocupar los puestos de la administración de la monarquía y se han instalado en las nuevas secretarías bajo el influjo de valedores en las que se han formado y en las que introducen a su descendencia.

La composición de estas familias responde mayoritariamente al modelo de hombres solteros que contraen matrimonio en los lugares de acogida, en algunos casos con hijas de paisanos, que les aportan los beneficios y las ventajas de insertarse en unas redes ya establecidas que suman a las propias. De los 93 caballeros descendientes de ayaleses que hemos identificado, 4 son hijos de padre y madre alaveses, uno es de alavés y guipuzcoana, y otro es hijo de alavés y navarra.. Los 24 casos en que el padre es alavés y la madre es foránea, esta es natural de Madrid en nueve ocasiones, de Cádiz en cuatro, de Nueva España en dos y de Burgos, Sevilla, Chile, Buenos Aires, Charcas, Segovia, Talavera, Montoro y Guadalajara en una ocasión; mientras que los 10 casos en los que la madre es alavesa y el padre es foráneo, este procede de Valencia en dos ocasiones, Soto de Cameros, Torre de los Cameros y Ezcaray de La Rioja, y Santaella, Villarrubias, Villa de la Torre, Segovia, Valladolid y Madrid, en una ocasión.

Estos hombres que salen del territorio y se instalan en los lugares de acogida, donde consiguen desarrollar sus carreras burocráticas, militares o comerciales, difícilmente vuelven a la casa natal. No obstante, los retornos materiales y honoríficos de este proceso de elevación y acumulación de caudales y distinciones son percibidos en la localidad.

Las noticias de los cargos y honores recibidos del rey, llegan a los ayuntamientos y diputaciones desde donde se felicita, se les conceden distinciones y se organizan festejos en su honor. La comunicación entre instituciones locales y los

elementos destacados de la política y la sociedad es un elemento estable que organiza el juego relacional de los actores sociales y las autoridades en un contexto de reciprocidad, eficaz y productivo para ambas partes. Las celebraciones y exaltación de los prohombres a través de muestras públicas, bien materiales como «vítores» que quedan expuestos en los ayuntamientos, o simbólicas como luminarias y *Te Deum*, hacen partícipes a toda la comunidad del prohombre. En ausencia de los homenajeados, es la casa y familia la que recibe los honores y brilla con fuerza, colocándose en primera fila junto a las autoridades que saben que en esos hombres, y a través de su familia, se encuentran valedores e intermediarios para favorecer los intereses locales. La solidaridad se expresa a través de un apoyo recíproco que va de la colaboración de las autoridades con el agasajado a la intercesión a favor de la localidad y de la provincia en las altas instancias de la monarquía por parte de los elevados.

Son hombres y familias que incorporan elementos de la cultura de las élites tanto simbólicos como materiales. Siguiendo una política paternalista, realizan generosas donaciones para iglesias y ermitas, crean fundaciones para casar doncellas o ingresar en religión, realizan obras pías y conceden limosnas, colocan bienes a renta o hacen donaciones para sufragar maestros de primeras letras. La fundación de capellanías en las que colocar a familiares, además de asegurar la colocación de los clérigos de la familia, brinda la posibilidad de ejercer un control de la vida local, alimentando relaciones clientelares. Asimismo, actúan de mecenas sufragando obras de arte y elementos litúrgicos en los que se mezclan los sentimientos piadosos y la exaltación de la riqueza obtenida. Todos ellos, elementos de la arquitectura del poder que refuerzan la posición local y les permite elevarse ante sus iguales fortaleciendo su hegemonía. En su ausencia, y como muestra de reconocimiento y gratitud, ayuntamientos y diputaciones nombran a estos hombres alcaldes, regidores, diputados generales y padres de la provincia, honores que recaen en sus familiares afianzando su hegemonía en la comunidad.

La forma visible por excelencia del éxito conseguido se ve reflejada en la actividad constructiva; es un elemento más, si no es el más importante, que evidencia el fenómeno del ascenso social, contrastable en la Tierra de Ayala y que ponemos en línea con los caballeros de hábito. Se trata de ensalzar la posición alcanzada de una forma práctica y duradera con la edificación de nuevas casa solares, cuestión que se mantiene en el siglo XIX. Son majestuosas en ocasiones o más sencillas en otras, en las que a

pesar de que no se utiliza la sillería y no tienen un gran porte, sí se coloca el escudo de armas que las ennoblece e identifica.

Estas exhibiciones más las actuaciones de corte paternalista, iban dirigidas a crear un consenso generalizado sobre la hegemonía de los grupos que protagonizaron los intensos procesos de movilidad ascendente descritos, y que con estas acciones, posiblemente, amortiguaban diferencias y desencuentros con quienes se quedaban fuera de este proceso.

No podemos perder de vista, que con los recursos materiales también llegan recursos inmateriales, como noticias de diversos horizontes, novedades, explicaciones sobre el funcionamiento de la Corte y la política, noticias sobre los negocios y el comercio, así como las modas, el arte, la cultura, los valores etc., incluso otra forma de ver el mundo que marcaba distancias culturales difícil de evaluar. En esta coyuntura llega el siglo XIX, y con él, el descontento popular ira en aumento; las nuevas jerarquías amenazan la ordenación natural, las diferencias no han hecho nada más que empezar..., entramos en otra historia

## Bibliografía

ADONAI PÉREZ, J.: *Comercio exterior y seguros marítimos. El ejemplo isleño (1790-1782)*. Universidad de La Laguna, Gran Canaria, 2015.

AGUILAR PIÑAL, F.: *La Real Academia sevillana de Buenas Letras en el siglo XVIII (1751-1807)*. Sevilla, CSIC, 1966.

AGUILAR PIÑAL, F.: *Bibliografía de autores españoles del siglo XVIII*. Vol. V. Madrid, CSIC, 1981-1999.

AGUINAGALDE, B.: *Guía para la reconstrucción de familias en Guipúzcoa (XV-XIX)*. Gipuzkoako Foru Aldundia, Donostia, 1994, p. 21.

AGUINAGALDE, F. B.: *Joaquín Alcibar-Jáuregui Acharan (1746-1810) y el gran tour (1772)*. [Disponible en <http://www.academia.edu/>].

AGUINAGALDE, F. B.: *Orto y ocase de una distinción del barroco. Caballeros de hábito guipuzcoanos, 1500-1800*. (En prensa).

AGUIRREAZKUENAGA, J. (dir.) *Diccionario biográfico de los diputados generales burócratas y patricios de Bizkaia*. Bilbao, Bizkaiko Batzar Nagusiak-Juntas Generales de Bizkaia, 1995.

AGUIRREAZKUENAGA ZIGORRAGA, J.; URQUIJO, J. R.; SERRANO, S.; URQUIJO, M.: *Diccionario biográfico de los parlamentarios de Vasconia (1808-1876)*. Parlamento Vasco, Vitoria, 1993.

ALCARAZ RÁVAGO, J.: *Jesuitas y reformismo. El padre Francisco Rávago (1747-1755)*. Valencia, Facultad de Teología de Valencia.

ALDAY J. M.: «Obispos alaveses». *Scriptorium Victoriense*, 1997-1998, XLIV.

ÁLVAREZ-COCA GONZÁLEZ, M. J.: «La concesión de hábitos de caballeros de las órdenes militares: procedimiento y reflejo documental (s. XVI-XIX)». *Cuadernos de Historia Moderna*, 14. Universidad Complutense, Madrid, 1993, pp. 277-297.

ÁLVAREZ-COCA GONZÁLEZ, M. J.: «El Ejército y las órdenes militares en la Edad Moderna», en *Fuentes para la Historia Militar en los Archivos Españoles*. Actas VI Jornadas Nacionales de Historia Militar. Sevilla, mayo de 1996, pp. 279-295.

ÁLVAREZ-COCA GONZÁLEZ, M. J.: *El Consejo de Órdenes y el Archivo Histórico Nacional: historia de una excepción al sistema archivístico de la Administración*. Ediciones de la Universidad de Castilla-La Mancha, Cuenca, 2000, pp. 1235-1268.

ÁLVAREZ GILA, O.; ANGULO MORALES, A. (ed.): *Las migraciones vascas en perspectiva histórica (siglos XVI-XX)*. Bilbao, Universidad del País Vasco, 2002.

ÁLVAREZ-OSSORIO ALVARIÑO, A.: «El arte de medrar en la Corte: rey, nobleza y código del honor», en CHACÓN JIMÉNEZ, F.; HERNÁNDEZ FRANCO, J. (eds.): *Familia, poderosos y oligarquías*. Universidad de Murcia, 2000, pp. 39-60.

ÁLVAREZ-OSSORIO ALVARIÑO, A.: «Las esferas de la Corte: príncipe, nobleza y mudanza en la jerarquía», en CHACÓN JIMÉNEZ, F.; GONÇALO MONTEIRO, N. (coord.): *Poder y movilidad social: Cortesanos, religiosos y oligarquías en la Península Ibérica (siglos XV-XIX)*. CSIC, Madrid, 2006, pp. 129-214.

ÁLVAREZ-VALDÉS VALDÉS, M.: *La hidalguía: caballeros asturianos en la Orden de Carlos III*. KRK Ediciones, Oviedo, 1992.

AMORES, J. B.: *Cuba en la época de Ezpeleta (1785-1790)*. Eunsa, Pamplona, 2000.

AMORES, J. B.: «Vascos y navarros en América», en DEL BURGO, J. I. (coord.): *Vascos y navarros en la Historia de España*. Cap. VI. Laocante, 2007, pp. 177-198.

- ANDUEZA UNANUA, P.: *La arquitectura señorial de Pamplona en el siglo XVIII. Familias, urbanismo y ciudad*. Gobierno de Navarra, 2004.
- ANDUEZA UNANUA, P.: «Los Borda de Maya (Baztán)». *Príncipe de Viana*, año 66, 235. Gobierno de Navarra, 2005, pp. 353-371.
- ANDUEZA UNANUA, P.: «La casa, la familia y los negocios en el siglo XVIII. Los Borda de Maya (Baztán)». *Príncipe de Viana*, año 66, 235. Gobierno de Navarra, 2005, pp. 353-388.
- ANDÚJAR CASTILLO, F.: «Militares e Ilustración. El pensamiento militar de Manuel de Aguirre». *Crónica Nova*, 18. Universidad de Granada, 1990, pp. 37-49.
- ANDÚJAR CASTILLO, F.: *Los militares en la España del siglo XVIII. Un estudio social*. Universidad de Granada, 1991.
- ANDÚJAR CASTILLO, F.: *La Corte y los militares en el siglo XVIII*. Publicaciones de la Real Sociedad Económica de los Amigos del País, Valencia, 2001.
- ANDÚJAR CASTILLO, F.: «La Corte y los militares del siglo XVIII». *Estudis: Revista de Historia Moderna*, 27. Universidad de Valencia, 2001, pp. 91-122.
- ANDÚJAR CASTILLO, F.: *El sonido del dinero. Monarquía, ejército y venalidad en la España del siglo XVIII*. Marcial Pons, Madrid, 2004.
- ANDÚJAR CASTILLO, F.: «La financiación desconocida de la guerra de Sucesión: la venta de cargos y honores», en ÁLVAREZ-OSSORIO ALVARIÑO, A.; GARCÍA GARCÍA, J.; LEÓN SANZ, M. V. (eds.): *La pérdida de Europa: la guerra de Sucesión por la monarquía de España*. Madrid, Fundación Carlos de Amberes, 2007, pp. 313-334.
- ANDÚJAR CASTILLO, F.: *Necesidad y venalidad. España e Indias, 1704-1711*. Centro de Estudios Políticos y Constitucionales, Madrid, 2008.
- ANDÚJAR CASTILLO, F.: «Nepotismo, clientelismo y fidelidad: de Floridablanca a Godoy». *Cuadernos de Historia Moderna*, anejos, 7. Universidad Complutense, 2008, pp. 179-211.
- ANDÚJAR CASTILLO, F.: «Vender cargos y honores. Un recurso extraordinario para la financiación de la Corte de Felipe V». *Homenaje a don Antonio Domínguez Ortiz*. Vol. III. Universidad de Granada-Junta de Andalucía, Granada, 2008, pp. 89-110.
- ANDÚJAR CASTILLO, F.: «Negocios privados, cargos públicos: el recurso a testaferreros en la etapa del cabio dinástico». *Tiempos Modernos: Revista Electrónica de Historia Moderna*, vol. 8, 30. Asociación Tiempos Modernos, 2015, pp. 1-18.
- ANDÚJAR CASTILLO, F.; FELICES DE LA FUENTE, M. M.: «Nobleza y venalidad: el mercado eclesiástico de venta de títulos nobiliarios en el siglo XVIII». *Chronica Nova*, 33. Granada, 2007, pp. 131-153.
- ANDÚJAR CASTILLO F.; FELICES DE LA FUENTE, M. M.: *El poder del dinero. Ventas de cargos y honores en el Antiguo Régimen*. Biblioteca Nueva, Madrid, 2011.
- ANGULO MORALES, A.: *Eugenio de Llaguno y Amirola (1724-1799). Una figura emblemática en la difusión y patrocinio de lo vasco y la cultura ilustrada*. Colección Los Alaveses, 9. Diputación Foral de Álava, Vitoria, 1994.
- ANGULO MORALES, A.: «El personal de las Rentas Generales del País Vasco (1700-1780)», en IMÍZCOZ BEUNZA, J. M. (dir.): *Élites, poder y red social. Las élites del País Vasco y Navarra y la Edad Moderna. Estado de la cuestión y perspectivas*. EHU/UPV, Bilbao, 1996, pp. 65-82.
- ANGULO MORALES, A.: «Las gentes del comercio en sintonía con los tiempos: de la Herrería a la Plaza Nueva», en PORRES MARIJUAN, C. (dir.): *Vitoria, una ciudad de ciudades*. EHU/UPV, Bilbao 1999, pp. 207-302.
- ANGULO MORALES, A.: «Ayaleses en los siglos XVIII y XIX. Hombres de Corte y Banca en Madrid», en GARCÍA FERNÁNDEZ, E.: *La Tierra de Ayala. Actas de las Jornadas de Estudios Históricos en Conmemoración del 600 Aniversario de la Construcción de la Torre de Quejana*. Diputación Foral de Álava, Vitoria-Gasteiz, 2001, pp.131-143.

- ANGULO MORALES, A.: «Erreinuaren bihotzea. Euskaldunek Madrilen osaturiko elkarte». *Kondaira*, 9. Universidad del País Vasco, 2009, pp. 1-18.
- ANGULO MORALES, A.: «Bilbao Madrid Londres. Ganaderos, comerciantes y cambistas vascos en los mercados financieros y laneros del Atlántico», en OCAMPO SUÁREZ-VALDÉS, J.: *Empresas y empresarios en el norte de España (siglo XVIII)*. Trea, Gijón, 2012, pp. 297-330.
- ANGULO MORALES, A.: «Los flujos de la movilidad. La emigración norteña peninsular en Madrid y el imperio (siglos XVII y XVIII)». *Obradoiro de Historia Moderna*, 24. Universidad de Santiago de Compostela, 2015, pp. 113-139.
- ANGULO MORALES, A.: «Los hidalgos norteños en el centro de un Imperio: Madrid (1638-1850). Negocios, política e identidad», en ANGULO MORALES, A.; ARAGÓN RUANO, A.: *Recuperando el norte. Empresas, capitales y proyectos atlánticos en la economía imperial hispánica*. EHU/UPV, Bilbao, 2016, pp. 261-295.
- AQUERRETA, S.: *Negocios y finanzas en el siglo XVIII: La familia Goyeneche*. Eunsa, Pamplona, 2001.
- AQUERRETA, S. (coord.): *Francisco Mendinueta: finanzas y mecenazgo en la España del siglo XVIII*. Eunsa, Pamplona, 2002.
- ARAGÓN RUANO, A.: «Horizontes no muy lejanos. Comerciantes vasco-franceses y bearsneses asentados en el País Vasco peninsular durante el siglo XVIII», en ANGULO MORALES, A.; ARAGÓN RUANO, A.: *Recuperando el norte. Empresas, capitales y proyectos atlánticos en la economía imperial hispánica*. EHU/UPV, Bilbao, 2016, pp. 235-274.
- ARAMBURU ZUDAIRE J. M.: «La emigración vasca a América en la Edad Moderna. Balance historiográfico», en ÁLVAREZ GILA O.; ANGULO MORALES A. (eds.): *Las migraciones vascas en perspectiva histórica (siglos XVI-XX)*. EHU/UPV, Bilbao, 2002, pp. 13-50.
- ARANBURUZABALA, Y.: *Élites, honor y servicio a la Corona. Caballeros vascos y navarros en las Ordenes Militares de Calatrava, Alcántara, Santiago y Carlos III en el siglo XVIII*. Tesina de grado. EHU/UPV. Vitoria-Gasteiz, 2004.
- ARANBURUZABALA, Y.: «Caballeros de las órdenes militares en Álava, Bizkaia, Gipuzkoa y Navarra en el siglo XVIII: Procedencia geográfica y aproximación social». *Sancho el Sabio*, 30. Vitoria-Gasteiz, 2009, pp. 11-47.
- ARANBURUZABALA, Y.: «Estrategias familiares en la búsqueda de honor y ascenso social: El valle de Ayala en el siglo XVIII». *Sancho el Sabio*, 37. Vitoria-Gasteiz, pp. 201-222.
- ARANBURUZABALA, Y.: «Grupos de parentesco en la carrera del honor: Los caballeros del valle de Ayala en el siglo XVIII», en LEVI, G. (coord.); RODRÍGUEZ PÉREZ, R. A. (comp.): *Familias, jerarquización y movilidad social*. Editum, Murcia, 2010, pp. 367-384.
- ARANBURUZABALA, Y.: «La hora ayalesa del siglo XVIII: Entramados familiares, carreras en la monarquía y ascenso social», en ARMONA Y MURGA, J. A.: *Noticias privadas útiles para mis hijos*. Edición, introducción y notas de ÁLVAREZ BARRIENTOS, J.; IMÍZCOZ, J. M.; ARANBURUZABALA, Y. Trea, Oviedo, 2012, pp. 49-75.
- ARANBURUZABALA, Y.; GORRAIZ, N.; ARTOLA RENEDO, A.: *Honores de la Corona, honores de la comunidad. Monarquía, movilidad social y hegemonía local en tierras vascas*. (En prensa).
- ARKIKULTURA: «El ayuntamiento de Bilbao. Arquitecto Joaquín Rucoba», en *Arkikultura*. [Disponible en <http://arkikultura.com/el-ayuntamiento-de-bilbao-arquitecto-joaquin-rucoba/>].
- AROCENA, C.: *El roble y la Ceiba. Historia de los vascos en Cuba*. Txalaparta, Tafalla, 2003.
- ARTOLA RENEDO, A.: «Roles eclesiásticos seculares en el gobierno doméstico de las élites vascas (1700-1837): Algunas notas e hipótesis», en IMÍZCOZ BEUNZA, J. M.; OLIVERI KORTA, O. (coord.): *Economía doméstica y redes sociales en el Antiguo Régimen*. Sílex, Madrid, 2010, pp. 419-444.
- ARTOLA RENEDO, A.: «El cardenal Francisco Antonio Gardoqui (1747-1820): las claves de una carrera en la Iglesia católica». *Bidebarrieta*, 21. Ayuntamiento de Bilbao, 2010, pp. 47-66.



- ARTOLA RENEDO, A.: «Contextos globales y hegemonía local (Bilbao, siglo XVIII)». *Bidebarrieta*, 24. Bilbao, 2013, pp. 7-19.
- ARTOLA RENEDO, A.: *De Madrid a Roma. La fidelidad del episcopado en España (1760-1833)*. Trea, Gijón, 2013.
- ARTOLA RENEDO, A.: «Reflexiones sobre la práctica del regalismo: Gracia regia y alta carrera eclesiástica durante el reinado de Carlos III (1759-1788)». *Hispania Sacra*, LXV, extra, julio-diciembre. CSIC, 2013, pp. 253-282.
- ARTOLA RENEDO, A.: «El acceso al episcopado en la Monarquía hispánica (1789-1800)», en BOSCO AMORES CARREDANO, J. (coord.): *Los tiempos de espada: Vitoria y La Habana en la era de las revoluciones atlánticas*. EHU/UPV, Bilbao, 2014, pp. 23-54.
- ASTIAZARÁN, M.<sup>a</sup> I.: «Puntos de encuentro y comportamientos tipológicos en la arquitectura barroca vasca». *Ondare*, 19. Sociedad de Estudios Vascos, 2000, pp. 25-45.
- ASTIGARRAGA, J.: «Las “Reflexiones” (1761) de Simón de Aragorri y la reforma del comercio atlántico español». *Revista de Indias*, vol. LXXIII, 259. Universidad Complutense, pp.759-788.
- ATIENZA, J.: «Caballeros extremeños en la Orden de Carlos III». *Revista de Estudios Extremeños*, enero-junio. Extremadura, 1951, pp. 3-104.
- ATIENZA HERNÁNDEZ, I.: «La nobleza en el Antiguo Régimen: Clase dominante, grupo dirigente». *Estudios de Historia Social*, 36-37. Madrid, 1986, pp. 465-495.
- ATIENZA HERNÁNDEZ, I.: *Aristocracia, poder y riqueza en la España moderna. La casa de Osuna. Siglos XV-XIX*. Siglo XXI, Madrid, 1987.
- AYALA MARTÍNEZ DE, C.; BARQUERO GOÑI, C.: «Historiografía hispánica y órdenes militares en la Edad Media, 1993-2003». *Medievalismo*, 12. Sociedad Española de Estudios Medievales, 2002, pp. 101-162.
- AZARA, J. N.: *Epistolario (1784-1804)*. Editorial Castalia, Barcelona, 2012.
- AZCONA GUERRA, A. M.: *Comercio y comerciantes en la Navarra del siglo XVIII*. Eunsa, Pamplona, 1996.
- BADORREY, B.: *Los orígenes del Ministerio de Asuntos Exteriores (1714-1808)*. Madrid, Ministerio de Asuntos Exteriores, 1995.
- BARRENGOIA ARBERAS, F.: *El valle de Ayala*. T. II. Del siglo XVI al XXI. Ayuntamiento de Amurrio, Bilbao, 2009.
- BARRIO GONZALO, M.: *Fichero Barrio de carreras de obispos españoles del siglo XVIII, extractado fundamentalmente de los expedientes de nombramientos americanos*. Valladolid, 1990.
- BARRIO LOZA, J. A.: *Introducción al urbanismo y a la arquitectura del neoclasicismo en el País Vasco*. [Disponible en <http://www.hiru.com>].
- BARRIO MOYA, J. L.: *Don Francisco Antonio Olibarri: el testamento de un comerciante vasco de la Ilustración (1762)*. Vol. XLVIII, tomos 1-2. RSBAP, Madrid, 1992.
- BARROS, C.: «Historia de las mentalidades: posibilidades actuales». *Problemas de la Historia hoy*. III Jornadas de Estudios Históricos. Ediciones de la Universidad de Salamanca, pp. 49-67.
- BARTOLOMÉ GARCÍA, F. R.: «Las artes en el valle de Ayala entre el Renacimiento y el Barroco», en GARCÍA FERNÁNDEZ, E.: *La Tierra de Ayala. Actas de las Jornadas de Estudios Históricos en Conmemoración del 600 Aniversario de la Construcción de la Torre de Quejana*. Diputación Foral de Álava, Vitoria-Gasteiz, 2001, pp. 193-208.
- BARTOLOMÉ GARCÍA, F. R.: «El legado de don Francisco Antonio González de Echávarri (1700-1774) a la capilla de Santiago de la Catedral de Santa María de Vitoria-Gasteiz». *Akobe*, 9. Asociación de Conservadores-Restauradores de Bienes Culturales de Álava, 2008, pp. 13-23.

- BASURTO, R.: «Linajes y fortunas mercantiles en Bilbao del siglo XVIII». *Itsas Memoria*. Museo Naval, 4. Donostia, San Sebastián, 2003, pp. 343-356.
- BAUDRILLARD, J.: *El sistema de los objetos*. Siglo veintiuno, Madrid, 1985.
- BEGOÑA AZCÁRRAGA DE, A.: *Arquitectura doméstica en la Llanada de Álava. Siglos XVI-XVIII*. Diputación Foral de Álava, Vitoria-Gasteiz, 1986.
- BENAVIDES MARTÍNEZ, J. J.: «Los alaveses en Nueva España y a huella novohispana en Álava durante el siglo XVIII». *Revista Electrónica Iberoamericana*, vol. 9, 2. Universidad Rey Juan Carlos, 2015, pp. 1-25.
- BERASTEGUI GARAIZABAL, L.: *Biblioteca Alameda. La biblioteca de una familia ilustrada en Vitoria*. Manuscrito, 2004.
- BERGARAKO ARCHIVO. *Onomásticos*. [Disponible en <http://bergarakoartxiboa.net/onomastika/11564>].
- BERNABEU ALBERT, S.: *Trillar los mares. (La expedición descubridora de Bruno de Hezeta al Noroeste de América 1775)*. Monografías. Fundación Banco Bilbao-Vizcaya, CSIC, EBCOMP, Madrid, 1994.
- BURGOS ESTERAN F. M.: *Los lazos del poder. Obligaciones y parentesco en una elite local castellana en los siglos XVI y XVII*. Universidad de Valladolid, 1994.
- BURKHOLDER, M. A.; CHANDLER, D. S.: *Biographical dictionary of councilors of the Indies, 1717-1808*. Westport, Greenwood Press, 1982.
- BUSTOS RODRÍGUEZ, M.: *Los comerciantes de la Carrera de Indias en el Cádiz del siglo XVIII (1713-177)*. Cádiz, 1995.
- BUSTOS RODRÍGUEZ, M.: *Cádiz en el sistema Atlántico: la ciudad sus comerciantes y la actividad mercantil. (1650-1830)*. Madrid, Silex, 2005.
- CADENAS LÓPEZ, A. M.: *Elenco de grandezas y títulos nobiliarios españoles*. Hidalguía, 1990.
- CADENAS Y VICENT, V.: *Caballeros de la Orden de Calatrava que efectuaron sus pruebas de ingreso durante el siglo XVIII*. T. I, II, III y IV. Hidalguía, Madrid, 1956.
- CADENAS Y VICENT, V.: *Caballeros de la Orden de Alcántara que efectuaron sus pruebas de ingreso durante el siglo XIX*. Hidalguía, Madrid, 1956.
- CADENAS VICENT, V.: *Caballeros de la Orden de Calatrava que efectuaron sus pruebas de ingreso durante el siglo XIX*. Hidalguía, Madrid, 1976.
- CADENAS VICENT, V.: *Caballeros de la Orden de Santiago. Siglo XVIII*. T. I, II, III, IV, V, VI y VII. Hidalguía, Madrid, 1977.
- CADENAS Y VICENT, V.: *Extracto de los Expedientes de Carlos III. 1771-1847*. Hidalguía, Madrid, 1979.
- CADENAS VICENT, V.: *Extracto de los expedientes de la Orden de Carlos III. (1771-1847)*. 13 vols. Hidalguía, Madrid, 1979-1988.
- CADENAS VICENT, V.: *Caballeros de la Orden de Alcántara que efectuaron sus pruebas de ingreso durante el siglo XVIII*. T. I y II. Hidalguía, Madrid, 1991.
- CADENAS Y VICENT, V.: *Caballeros de la Orden de Santiago que efectuaron sus pruebas de ingreso durante el siglo XIX*. Hidalguía, Madrid 1993, pp.84-86.
- CAIMARI CALAFAT, B.: *Els capitans de Mallorca al segle XVIII (1715-1808): anàlisi prosopogràfic*. Universidad de Palma de Mallorca, 2001.
- CARABIAS TORRES, A. M.: «Salamanca, Académica Palanca hacia el poder», en ARANDA PÉREZ, F. J.(coord.): *Letrados, juristas y burócratas en la España moderna*. Ediciones de la Universidad de Castilla-La Mancha, Cuenca, 2005, pp. 23-59.

- CARBAJO ISLA, M. F.: «La inmigración a Madrid (1600-1850)». *Reis. Revista española de Investigaciones sociológicas*, 32. Madrid, 1985, pp. 67-100.
- CARO BAROJA, J.: «La hora navarra del siglo XVIII. Personas, familias, negocios e ideas». Gobierno de Navarra, Pamplona 1985.
- CASTELLANO, J. L. (ed.): *Sociedad, Administración y poder en la España del Antiguo Régimen*. Universidad de Granada, Diputación provincial de Granada, Estudios Históricos Chronica Nova, Granada, 1996.
- CASTRO, C.: *Campomanes. Estado y reformismo ilustrado*. Madrid, Alianza, 1996.
- CATALINA GARCÍA, J.: *Catálogo de los señores socios [de la Real Sociedad Matritense] por orden de antigüedad, con la fecha de su ingreso*. 2 t. Madrid, Sociedad Económica Matritense, 1960.
- Censo Español executado por orden del rey y comunicada por el Excelentísimo Señor Conde de Floridablanca. Primer Secretario del Estado y del Despacho*. Imprenta Real, año de 1787, n.º XXXIII.
- CEVALLOS ESCALERA, A.; GARCÍA MERCADAL F.: *Las órdenes y condecoraciones civiles del Reino de España*. Boletín Oficial del Estado, edición 2, 1 de abril 2003. [Disponible en <http://www.blasoneshispanos.com>].
- CHACÓN JIMÉNEZ, F.: *El viaje de las familias en la sociedad española. Veinte años de historiografía*. Editum, Universidad de Murcia, 2014
- CHACÓN, F. MONTEIRO, N. G. (eds.): *Poder y movilidad Social: Cortesanos, Religiosos y oligarquías en la Península Ibérica. (Siglos XV-XIX)*. Consejo Superior de Investigaciones Científicas, Madrid, 2006.
- CHAPARRO SAINZ, A.: «Educación y reproducción social de las élites habaneras (1776-1804)». *Revista Complutense de Historia de América*, vol. 36. Madrid, 2010, pp. 185-207.
- CHAPARRO SAINZ, A.: «La génesis social de una familia ilustrada vasca en el siglo XVIII». *Cuadernos de Historia Moderna*, 37. Universidad Complutense, 2012, pp. 177-198.
- CHAPARRO SAINZ, A.: *La formación de élites ilustradas vascas: El Real Seminario de Vergara (1776-1804)*. EHU/UPV, 2014.
- CONGRESO DE LOS DIPUTADOS: *Índice histórico de diputados*. [Disponible en [www.congreso.es](http://www.congreso.es)].
- CORTÉS PEÑA, A. L.: «Rasgos del Episcopado español en el Antiguo Régimen», en CASTELLANO, J. L.; DEDIEU, J. P.; LÓPEZ CORDÓN, M. V. (eds.): *La pluma, la mitra y la espada*. Marcial Pons Historia, Madrid, 2000, pp.155-198.
- CÓZAR GUTIÉRREZ, R.: «La élite de las élites locales de la Mancha oriental durante la Edad Moderna través de las concesiones de hábitos de las órdenes militares». *Obradoiro de Historia Moderna*, 23. Santiago de Compostela, 2014, pp. 185-216.
- CRUZ, J.: «Revolucionarios con clase. Vida cultura y fortuna de la familia Sainz de Baranda, 1750-1800». *Espacio, Tiempo y Forma*. Serie V. Historia Contemporánea, t.3. UNED, 1990, pp. 25-50.
- CRUZ, J.: *Los notables de Madrid. Las bases sociales de la revolución liberal española*. Alianza, Madrid, 2000.
- CRUZ, J.: «Élites, mercaderes y consumo en Madrid al final del Antiguo Régimen». *Cuadernos de Historia Moderna*, 10. Universidad Complutense, Madrid, 2015, pp. 195-213.
- Del Pasado. Por el conde San Juan de Jaruco*. [Disponible en [www.cubangenclub.org](http://www.cubangenclub.org)].
- DEDIEU, J. P.: «El grupo personal político y administrativo español del siglo XVIII», en CARASA SOTO, P. (coord.): *Élites: Prosopografía contemporánea*. Universidad de Valladolid, 1994, pp. 315-327.
- DEDIEU, J. P.: «¿La familia: una clave para entender la historia política? El ejemplo de la España moderna». *Estudia Histórica*, Historia Moderna, 18. Ediciones Universidad de Salamanca, 1998, pp. 201-233.
- DEDIEU, J. P.: «Un instrumento para la historia social: la base de datos Ozanam». *Cuadernos de Historia Moderna*, 24. Madrid, 2000, pp. 11-31.

- DEDIEU, J. P.: «La Nueva Planta en su contexto. Las reformas del aparato del Estado en el reinado de Felipe V». *Manuscripts*, 18. Universidad Autónoma de Barcelona, 2000, pp. 113-139.
- DEDIEU, J. P.: «Dinastía y élites de poder en el reinado de Felipe V», en FERNÁNDEZ ALBADALEJO, P. (ed.): *Los Borbones. Dinastía y memoria de la nación en la España del siglo XVIII*. Marcial Pons Historia/ Casas de Velázquez, Madrid, 2001, pp. 381-400.
- DEDIEU, J. P.; ARTOLA, A.: «Venalidad en contexto. Venalidad y convenciones políticas en la España moderna», en ANDÚJAR CASTILLO F.; FELICES DE LA FUENTE, M. M.: *El poder del dinero. Ventas de cargos y honores en el Antiguo Régimen*. Biblioteca Nueva, Madrid, 2011, p. 29-45.
- DEDIEU, J. P.; BREGEON, S.: «Sobre la educación de las élites en la España del siglo XVIII. Los estudios del clero», en IMÍZCOZ, J. M.; CHAPARRO, A.: *Educación, redes y producción de élites en el siglo XVIII*. Sílex, Madrid, 2013, pp. 375-386.
- DELGADO BARRADO, J. M.: *Poderosos y privilegiados: los caballeros de Santiago de Jaén, siglos XVI-XVII*. Biblioteca de Historia, CSIC, Madrid, 2009.
- DOMÍNGUEZ ORTIZ, A.: *La sociedad española del siglo XVIII*. Instituto Balmes, Sociología, Departamento de Historia Social, Consejo Superior de Investigaciones Científicas, Barcelona, 1976.
- DOMÍNGUEZ ORTIZ, A.: *Sociedad y Estado en el siglo XVIII español*. Ariel, Barcelona, 1976.
- DOMÍNGUEZ ORTIZ, A.: *Las clases privilegiadas en el Antiguo Régimen*. Itsmo, Madrid, 1979, pp. 93-94.
- DOMÍNGUEZ ORTIZ, A.: «Valoración social de los hábitos de los órdenes militares», en LÓPEZ-SALAZAR PÉREZ, J.(coord.): *Las órdenes militares en la Península Ibérica*. Vol. II. Edad Moderna. Ediciones de la Universidad de Castilla-La Mancha, Cuenca, 2000, pp. 1157-1175.
- DOMÍNGUEZ ORTIZ, A.: *La sociedad española del siglo XVIII*. Reeditada por la Universidad de Granada, 2009.
- ECHEBERRIA AYLLÓN, I.: «Breve aproximación a la autoridad femenina en el s. XVIII. El extraño caso de Gregoria Urbina». *Sancho el Sabio*, 37. Fundación Sancho el Sabio, 2014, pp. 33-52.
- ELOSEGUI, J.: *Diputados generales de Guipúzcoa*. *Boletín de la Real Sociedad Bascongada de los Amigos del País*. Año 30, cuaderno 3-4, 1974, pp. 363-421.
- ENCISO GONZÁLEZ, A.: «Empresarios navarros en el siglo XVIII», en OCAMPO SUÁREZ-VALDÉS, J.: *Empresas y empresarios en el norte de España (siglo XVIII)*. Trea, Gijón, 2012, pp. 297-329.
- ESPADAS BURGOS, M.: «La disolución de los órdenes militares: del plano jurídico a la realidad histórica», en LÓPEZ SALAZAR, G. (coord.): *Las órdenes militares en la Península Ibérica*. Vol. II, E. Moderna. Cuenca, 2000, pp. 2299-2308.
- ESTEBAN OCHOA DE ERIBE, J.: «La lengua del rey y las lenguas de sus reinos: por una historia social de las lenguas en la Monarquía hispánica», en IGLESIAS RODRÍGUEZ, J. J.; PÉREZ GARCÍA, R. M.; FERNÁNDEZ CHAVES, M. F. (eds.): *Comercio y cultura en la Edad Moderna*. Comunicaciones de la XIII Reunión Científica de la Fundación Española de Historia Moderna. Eus, Unidad Editorial de la Universidad de Sevilla, Sevilla, 2015, pp. 1588-1600.
- EUBEL C; VAN GULIK, G.; SCHEMITE-KALLENBERG, L.; GAUCHAT P.; RITZIER, R; SEFRIN, P.: *Hierarchia catholica Medii aevi, sive summorum pontificum*. Padua, Librería Regensbergiana, 1960. Reedición anastática, 8 vol.
- FANTONI BENEDÍ, R.; SANZ CAMAÑEZ, P.: «Caballeros aragoneses en la Orden Militar de Calatrava a través de los expedientes de pruebas de ingreso, entre 1530 y1702». *Emblemata*, 5. Institución Fernando el Católico, 1999, pp. 173-193.
- FAYARD, J.: *Los miembros del Consejo de Castilla: (1621-1746)*. Siglo XXI de España Editores, Madrid, 1982.

- FELICES DE LA FUENTE, M. M.: «La Cámara de Castilla, el rey y la creación de títulos nobiliarios en la primera mitad del siglo XVIII». *Hispania*, vol. LXX, 236. CSIC, 2010, septiembre-diciembre, pp. 661-686.
- FELICES DE LA FUENTE, M. M.: *La venta privada de títulos nobiliarios durante los reinados de Felipe V y Fernando VI (1701-1759)*. Institución Fernando el Católico, 2013, pp. 695-711.
- FELICES DE LA FUENTE, M. M.: *La nueva nobleza titulada en España y América en el siglo XVIII (1701-1759). Entre el mérito y la venalidad*. Editorial Universidad de Almería, Almería, 2013.
- FERNÁNDEZ IZQUIERDO, F.: *La Orden de Calatrava en el siglo XVI. Infraestructura institucional. Sociología y prosopografía de sus caballeros*. CSIC Pres, Madrid, 1992.
- FERNÁNDEZ IZQUIERDO, F.: «Las órdenes militares en la Edad Moderna: Panorámica historiográfica y presentación de la base de datos del Seminario Internacional de las Órdenes Militares (España, Italia, Portugal)». *Studia Histórica, Historia Moderna*, 24. Instituto de Historia CSIC, Universidad de Salamanca, 2002, pp. 21-25.
- FERNÁNDEZ IZQUIERDO, F.: «Los flamencos en las órdenes militares españolas. Algunas notas sobre la integración en el sistema nobiliario de la Monarquía hispánica», en CRESPO SOLANA, A.; HERRERO SÁNCHEZ, M.: *España y las 17 provincias de los Países Bajos. Una revisión historiográfica (XVI-XVIII)*. Universidad de Córdoba, 2002, pp. 103-136.
- FERNÁNDEZ IZQUIERDO, F.: «Qué era ser caballero de una Orden Militar?» *Torre de los Lujanes*, 49, enero, 2003, pp. 141-164.
- FERNÁNDEZ IZQUIERDO, F.: «Los caballeros cruzados en el Ejército de la Monarquía hispánica durante los siglos XVI y XVII: ¿Anhelo o realidad?». *Historia Moderna. Anales de la Universidad de Alicante*, 22. Alicante, 2004, pp. 30-32.
- FERNÁNDEZ IZQUIERDO, F.: *Repertorio OO. MM. Bibliografía de las órdenes militares en la Edad Moderna*. [Disponible en <http://www.moderna1.ih.csic.es/oomm/default.htm>].
- FORTÚN ABETE, S.: «Juan Francisco Navarro Tafalla, un indiano navarro en la Orden de Santiago». *Príncipe de Viana*, 217. Gobierno de Navarra, Pamplona, 1999, pp. 535-547.
- FRANCO RUBIO, G.: «¿Espada o pluma? ¿Destino militar o puesto administrativo? La incorporación de los militares a las instituciones civiles en la España del siglo XVIII». *Cuadernos de Historia Moderna*, 18. Universidad Complutense, Madrid, 1997, pp. 70-85.
- FUENTE GALÁN DE LA, M. P.: «Aportación al estudio de los sectores marginados en la población: pobreza caridad y beneficencia en la España moderna». *Boletín de la Asociación de Demografía Histórica*, XVIII, I. Barcelona, 2000, pp. 13-27.
- GALÍNDEZ, J.: «Semejanzas entre los Fueros de Ayala y el de Bizcaya». *Villème Congrès d'Etudes Basques*. Eusko Ikaskuntza VII Kongresua. = VII Congreso de Estudios Vascos (7. 1948. Biarritz). Donostia, Eusko Ikaskuntza, 2003, pp. 653-656.
- GAMÓN, J. I.: «La industria del hierro en Guipúzcoa a mediados del siglo XVIII». *Yakintza. Revista de Cultura Vasca*, 18, noviembre-diciembre, 1 de 1935. Diputación Provincial, Sociedad de Estudios Vascos, Donostia-San Sebastián, 1935.
- GARATE OJANGUREN, M.: *La Real Compañía Guipuzcoana de Caracas*. San Sebastián, Publicaciones del Grupo Doctoro Camino de Publicaciones, 1990.
- GARATE OJANGUREN, M.: «Navarros y guipuzcoanos unidos en empresas económicas en el siglo XVIII». *RIEV. Revista Internacional de Estudios Vascos*, año 40, tomo XXXVII, 1. Sociedad de Estudios Vascos, 1992, pp. 25-42.
- GARATE OJANGUREN, M.: «De la empresa familiar a la sociedad mercantil por acciones. Los empresarios donostiarras en el siglo XVIII», en OCAMPO SUÁREZ-VALDÉS, J.: *Empresas y empresarios en el norte de España (siglo XVIII)*. Trea, Gijón, 2012, pp. 265-296.
- GARAY-POBES, P.: «San Pedro de Menagaray: una respuesta ortodoxa al movimiento ilustrado». *Sancho el Sabio*, 6. Fundación Sancho el Sabio, 1996, pp. 315-338.

- GARCÍA FERNÁNDEZ, E. (coord.): *La tierra de Ayala. Actas de las Jornadas de Estudios Históricos en Conmemoración del 600 Aniversario de la Construcción de la Torre Quejana*. Diputación Foral de Álava, Vitoria-Gasteiz, 2001.
- GARCÍA GAINZA, M. C.: «Economía, devoción y mecenazgo en Juan Bautista de Yturralde», en GARCÍA GAINZA, M. C.: *Juan de Goyeneche y su tiempo. Los navarros en Madrid*. Gobierno de Navarra, Pamplona, 1999, pp. 161-224.
- GARCÍA LOMBARDEO VIÑAS, J.: «Algunos problemas de la administración y cobranza de las rentas provinciales en la primera mitad del siglo XVIII», en OTAZU, A. (ed.): *Dinero y crédito*. Actas del Primer Coloquio Internacional de Historia Económica. Madrid, 1978, pp. 63-98.
- GARCÍA SEPÚLVEDA, M. P.; NAVARRETE MARTÍNEZ, E.: *Relación de miembros pertenecientes a la Real Academia de Bellas Artes de San Fernando (1752-1983, 1884-2007)*. Madrid, Real Academia de Bellas Artes de San Fernando, 2008.
- GARCÍA-BAQUERO GONZÁLEZ, A.: *Cádiz y el Atlántico*. Diputación de Cádiz, 1976.
- GARMENDIA ARRUABARRENA, J.: *Vascos en Cádiz. Siglos XVII y XVIII*. San Sebastián, 1986.
- GARMENDIA ARRUABARREANA J.: *Tomás Ruiz de Apodaca, un comerciante alavés con Indias. 1709-1767*. Diputación Foral de Álava, 1990.
- GARMENDIA ARRUABARRENA, J.: «Un arcadiano alavés en Cádiz el testamento de Andrés Martínez de Murguía». *Sancho el Sabio*, año 7, 2.<sup>a</sup> época, 7. Fundación Sancho el Sabio, 1997, pp. 357-368.
- GAYTÁN DE AYALA ARTAZCOZ, A.: «Parientes mayores de Guipúzcoa: señores del palacio casa-fuerte de Murguía». *Revista Internacional de Estudios Vascos*, XXV. Sociedad de Estudios Vascos, 1934, pp. 360-384.
- GIJÓN GRANADOS, J. A.: *La casa de Borbón y las órdenes militares durante el siglo XVIII (1700-1809)*. Universidad Complutense, Madrid, 2009.
- GIJÓN GRANADOS, J. A.: *El reformismo de las órdenes militares en la Ilustración (1700-1809). Las reales encomiendas de la casa de Borbón*. Editorial Circulo Rojo, Sevilla, 2011.
- GIL MASSA, J. A.: «Vivienda y prestigio social: los indianos y sus moradas en la Bergara Barroca». *Ondare*, 19. Sociedad de Estudios Vascos, 2000, pp. 366-367.
- GIL MASSA, J. A.: «Casas burguesas del siglo XVII en Bergara». *Ondare*, 19. Sociedad de Estudios Vascos, 2000, pp. 371-380.
- GIMÉNEZ CARRILLO, D. M.: «La venta de hábitos de las órdenes militares en el siglo XVII. Entre la ocultación y el delito de simonía», en ANDÚJAR CASTILLO F.; FELICES DE LA FUENTE, M. M.: *El poder del dinero. Ventas de cargos y honores en el Antiguo Régimen*. Biblioteca Nueva, Madrid, 2011, pp. 106-113.
- GIMÉNEZ CARRILLO, D. M.: «Los caballeros de las órdenes militares. Nuevas perspectivas de investigación», en SERRANO, E. (coord.): *De la tierra al cielo. Líneas recientes de investigación en Historia Moderna*. Institución Fernando el Católico (CSIC), Excma. Diputación de Zaragoza, 2013, pp. 745-756.
- GIMÉNEZ CARRILLO, D. M.: *Las órdenes militares castellanas en el siglo XVIII. Caballeros, pretendientes y mediadores*. Universidad de Almería, 2014.
- GIMÉNEZ CARRILLO, D. M.: *Los caballeros de las órdenes militares castellanas. Entre Austrias y Borbones*. Edeal, Almería, 2016.
- GLESENER, T.: «Poder y sociabilidad: Las élites flamencas en España a través de los expedientes de las órdenes militares (siglo XVIII)», en CRESPO SOLANA, A; HERRERO SÁNCHEZ, M.: *España y las 17 provincias de los Países Bajos. Una revisión historiográfica (XVI-XVIII)*. Universidad de Córdoba, pp. 167-188.
- GÓMEZ DE OLEA BUSTINZA, J.: *Caballeros de la «primera promoción» de la Real y Distinguida Orden Española de Carlos III*. Real Academia Matritense de Heráldica y Genealogía, Madrid, 2004.

GÓMEZ-CENTURIÓN JIMÉNEZ, C.: «Etiqueta y ceremonial palatino, durante el reinado de Felipe V: el reglamento de entradas de 1709 y el acceso a la persona del rey». *Hispania*, LVI/3, 194. CISC, 1996, pp. 965-1005.

GONZÁLEZ BELTRÁN, J. M.: *Honor, riqueza y poder: Los veinticuatro de Jerez de la Frontera en el siglo XVIII*. Colección Premios Manuel Esteve 2, Ayuntamiento de Jerez de la Frontera, 1998.

GONZÁLEZ DE CASTEJÓN VELAMAZÁN, J. F.: *Don Pedro González de Castejón Salazar, marqués de González de Castejón. Ministro de Marina de Carlos III*. Instituto Fernando el Católico, Zaragoza, 2003.

GONZÁLEZ ENCISO, A.: «Empresarios navarros en la industria de municiones para la artillería», en TORRES SÁNCHEZ, R.: *La contribución navarra a la construcción de la monarquía española en el siglo XVIII*. Pamplona, Eunsa, 2010, pp. 159-211.

GONZÁLEZ LOPO, D. L.: «Historiografía de las mentalidades. Evolución historiográfica de un concepto complejo y polémico». *Obradoiro de Historia Moderna*, 11, 202. Universidad de Santiago de Compostela, pp. 135-190.

GONZÁLEZ MENDIZÁBAL, T.: «El cargo de mayordomo como prueba de nobleza». *Asociación Riojana de Genealogía y Heráldica*. Ediciones San Martín, pp. 47-50. [Disponible en [dialnet.unirioja.es/](http://dialnet.unirioja.es/)].

GUERRA, F. X.: *Le Mexique, de l'Ancien Régimen à la Révolution*. Cap. III. L'Harmattan-Publ. de la Sorbonne Paris, 1985.

GUERRERO ELECALDE, R.: «El “Partido vizcaíno” y los representantes del rey en el extranjero. Redes de poder, clientelismo y política exterior durante el reinado de Felipe V», en GIMERÁ RAVINA, A.; PERALTA RUIZ, V. (coord.): *El equilibrio de los imperios: de Utrecht a Trafalgar*. Actas de la VIII Reunión Científica de la Fundación Española de Historia Moderna. Madrid 2-4 de junio de 2004. Vol. 2. Madrid, 2005, pp. 85-100.

GUERRERO ELECALDE, R.: «Los hombres del rey. Redes, poder y surgimiento de nuevas élites gobernantes durante la guerra de sucesión española (1700-1714)». *Prohistoria*, año XIII, 13. Rosario, Argentina, primavera 2009, pp. 81-101.

GUERRERO ELECALDE, R.: «Gozan de la confianza del rey. Redes, políticas familiares y poder de los “vizcaínos” en la Corte de la primera mitad del siglo XVIII», en IMÍZCOZ BEUNZA, J. M.; OLIVERI KORTA, O. (coord.): *Economía doméstica y redes sociales en el Antiguo Régimen*. Sílex, Madrid, 2010, pp. 145-175.

GUERRERO ELECALDE, R.: *Las élites vascas en el gobierno de la Monarquía borbónica*. Tesis doctoral. EHU/UPV. Vitoria-Gasteiz, 2011.

GUERRERO ELECALDE, R.: «Reclutamiento, socialización y patrocinio de los nuevos servidores del rey. El caso de las élites vascas en el reinado de Felipe V», en IMÍZCOZ BEUNZA, J. M.; CHAPARRO SAINZ, A. (coord.): *Educación, redes y reproducción de élites en el siglo XVIII*. Sílex, Madrid, 2013.

GUERRERO OROZCO, O.: *Las raíces borbónicas del Estado mexicano*. UNAM, 1994.

GUIJARRO SALVADOR, P.: «Felipe González de Castejón y Tovar (1745-1803): socio fundador y primer director de la Real Sociedad Tudelana delos Deseosos del Bien Público». *Huarte de San Juan*. Geografía e Historia, 18. Universidad de Navarra, 2011, pp. 185-218.

GUILLÉN BERRENDERO, J. A.: *Los mecanismos del honor y la nobleza en Castilla y Portugal, 1556-1621*. Universidad Complutense, Madrid, 2009.

GUILLÉN BERRENDERO, J. A.: *La edad de la nobleza. Identidad nobiliaria en Castilla y Portugal (1556-1621)*. Ediciones Polifemo, Madrid, 2012.

HAMER FLORES, A.: *El secretario del Despacho de Estado don Antonio de Uvilla y Median. Su vida y obra (1643-1726)*. Tesis doctoral. Universidad de Córdoba, Córdoba, 2013.

HEREDIA HERRERA, A.: *Sevilla y los hombres del Comercio (1700-1800)*. Colección Galaxia, Sevilla, 1989.

HUERTA, M. T.: «Los Retes: prototipo de mercader de la plata novohispano en la segunda mitad del siglo XVII», en GARRIZ, A. (coord.): *Los vascos en las regiones de México, siglos XVI a XX*. T. II. UNAM, Ministerio de Cultura del Gobierno Vasco, Instituto Vasco-Mexicano de Desarrollo, 1996, pp. 65-101.

IBISATE LOZARES, A.: «La “Guía de forasteros en vitoria”. De su autoría. Sus dos ediciones separadas originales». *Sancho el Sabio*, 35. Fundación Sancho el Sabio, 2012, pp. 249-260.

IMÍZCOZ BEUNZA, J. M. (dir.): *La vida cotidiana en Vitoria en la Edad Moderna y Contemporánea*. Txertoa, Donostia-San Sebastián, 1995.

IMÍZCOZ BEUNZA, J. M. (dir.): *Élites, poder y red social. Las élites del País Vasco y Navarra y la Edad Moderna. Estado de la cuestión y perspectivas*. EHU/UPV, Bilbao, 1996.

IMÍZCOZ BEUNZA, J. M.: «Comunidad red social y élites. Un análisis de la vertebración social en el Antiguo Régimen», en IMÍZCOZ BEUNZA, J. M. (dir.): *Élites, poder y red social. Las élites del País Vasco y Navarra y la Edad Moderna. Estado de la cuestión y perspectivas*. EHU/UPV, Bilbao, 1996, pp. 13-50.

IMÍZCOZ BEUNZA, J. M.: «Patronos y mediadores. Redes familiares en la monarquía y patronazgo en la aldea: las hegemonías de las elites baztanesas en el siglo XVIII», en IMÍZCOZ J. M. (dir.): *Redes familiares y patronazgo. Aproximación al entramado social del País Vasco y Navarra en el Antiguo Régimen (siglos XV-XIX)*. Bilbao, 2001, pp. 225-261.

IMÍZCOZ BEUNZA, J. M.: «Parentesco, amistad y patronazgo. La economía de las relaciones familiares en la Hora Navarra del siglo XVIII», en FERNÁNDEZ, C.; MORENO, A. (dir.): *Familia y cambio social en Navarra y País Vasco siglos XII-XX*. Instituto de Ciencias para la Familia, Pamplona, 2003, pp. 165-216.

IMÍZCOZ BEUNZA, J. M.: «Actores, redes, procesos: reflexiones para una historia más global». *Revista da Facultad de Letras, Historia*, III serie, volumen 5. Universidad de do Porto, Porto, 2004, pp. 115-140.

IMÍZCOZ BEUNZA, J. M.: «La hora navarra del XVIII. Relaciones familiares entre la Monarquía y la aldea» en *Juan de Goyeneche y el triunfo de los navarros en la Monarquía hispánica del siglo XVIII*. Fundación Caja de Navarra, 2005, pp.45-76.

IMÍZCOZ BEUNZA, J. M.: *Juan de Goyeneche y el triunfo de los navarros en la Monarquía hispánica del siglo XVIII*. Fundación Caja de Navarra, 2005.

IMÍZCOZ BEUNZA, J. M.: «Élites administrativas, redes cortesanas y captación de recursos en la construcción social del Estado moderno». *Trocadero*, 19. Universidad de Cádiz, 2007, pp. 11-30.

IMÍZCOZ BEUNZA, J. M.: «Las élites vasco-navarras y la Monarquía hispánica: construcciones sociales políticas y culturales en la Edad Moderna». *Cuadernos de Historia Moderna*, 33, 2008, pp. 89-119.

IMÍZCOZ BEUNZA, J. M.: «El capital relacional: Relaciones privilegiadas y redes de influencia en el Estado español del siglo XVIII», en IMÍZCOZ BEUNZA, J. M.; OLIVERI KORTA, O. (coord.): *Economía doméstica y redes sociales en el Antiguo Régimen*. Sílex, Madrid, 2010, pp. 419-444.

IMÍZCOZ BEUNZA, J. M.: «La “hora del XVIII”. Cambios sociales y contrastes culturales en la modernidad política española». *Revista Española de la Opinión Pública*, 254. Príncipe de Viana, 254, 2011, pp. 37-64.

IMÍZCOZ BEUNZA, J. M.: «Las relaciones de patronazgo y clientelismo. Declinación de la desigualdad social», en IMÍZCOZ BEUNZA J. M.; ARTOLA RENEDO, A. (coord.): *Patronazgo y clientelismo en la Monarquía hispánica (siglos XIX- XIX)*. EHU/UPV, Bilbao, 2016, pp. 20-41.

IMÍZCOZ J. M.: *Connecting History. Élites, redes, monarquía. Por una Historia Conectada en el mundo hispánico*. [Disponible en <http://hisnet.hypotheses.org>].

IMÍZCOZ BEUNZA J. M.; ARTOLA RENEDO A.: «Vínculos verticales, entramado social y lealtad política. Reflexiones a modo de presentación», en IMÍZCOZ BEUNZA J. M.; ARTOLA RENEDO, A. (coord.): *Patronazgo y clientelismo en la Monarquía hispánica (siglos XIX- XIX)*. EHU/UPV, Bilbao, 2016, pp. 9-15.



IMÍZCOZ BEUNZA, J. M.; BERMEJO MANGAS, D.: «Grupos familiares y redes sociales en la carrera militar. Los oficiales de origen vasco y navarro en el ejército y la marina». *Cuadernos de Historia Moderna*. 41 (2). Universidad Complutense, 2016, pp. 497-538.

IMÍZCOZ BEUNZA J. M.; GARCÍA DEL SER, M. V.: «El alto clero vasco y navarro en la Monarquía hispánica del siglo XVIII. Bases familiares, economía del parentesco y patronazgo», en AGUIRRE SALVADOR, R.; ENRÍQUEZ AGRAZAR, L. (eds.): *La Iglesia hispanoamericana, de la colonia a la república*. Instituto de Investigaciones sobre la Universidad y la Educación (IISUE), UNAM, Pontificia Universidad Católica de Chile, Plaza y Valdés Eds., México, pp. 125-187.

IMÍZCOZ BEUNZA J. M.; GUERRERO ELECALDE, R.: «Familias, negocios y monarquía. Las élites vascas y navarras en la economía imperial (siglos XVI-XVII)», *Colloque International Pouvoirs de la Famille. Familles de Pouvoir*. Universidad de Toulouse-le Mirail (Toulouse, Francia 5 y 7 de octubre de 2000), pp. 177-238.

IMÍZCOZ BEUNZA, J. M.; GUERRERO ELECALDE, R.: «A escala de Imperio. Familias carreras y empresas de las élites vascas y navarras en la Monarquía borbónica», en IMÍZCOZ J. M. (dir.): *Redes familiares y patronazgo. Aproximación al entramado social del País Vasco y Navarra en el Antiguo Régimen (siglos XV-XIX)*. Bilbao, 2001, pp. 175-201.

IMÍZCOZ BEUNZA, J. M.; GUERRERO ELECALDE, R.: «Familias en la monarquía: la política familiar de las élites vascas y navarras en el imperio de los Borbones», en IMÍZCOZ BEUNZA, J. M. (ed.): *Casa familia y sociedad: (País Vasco, España y América, siglos XV-XIX)*. Universidad del País Vasco, Bilbao, 2004, pp.177-238.

IMÍZCOZ BEUNZA, J. M.; GUERRERO ELECALDE, R.: «Negocios y clientelismo político. Los empresarios norteños en la economía de la monarquía borbónica», en SUÁREZ VALDÉS, J. O. (ed.): *Empresas y empresarios en el norte de España (siglo XVIII)*. Trea, Gijón, 2012, pp. 331-362.

IRURAK BAT: *Guía de forasteros de Vitoria por lo respectivo á las tres bellas artes de Pintura, Escultura, y Arquitectura, con otras noticias curiosas que nacen de ellas ha sido debatida*. [Disponible en <https://dialnet.unirioja.es/>]

ITURRATE, J.: «El convento de las Madres Agustinas de Arceniega». *Sancho el Sabio*, año XIX, tomo XIX. Vitoria, 1975, pp. 377-408.

IZQUIERDO BENITO, R.; RUIZ GÓMEZ, F. (coord.): *Las órdenes militares en la Península Ibérica*. Cuenca, 2000.

JIMÉNEZ MARTÍNEZ DE LAGRÁN, S.: «Tomás Ruiz de Apodaca: ascenso social y red de relaciones en el comercio colonial», en IMÍZCOZ BEUNZA, J. M.; OLIVERI KORTA, O. (coord.): *Economía doméstica y redes sociales en el Antiguo Régimen*. Sílex, Madrid, 2010, pp. 335-356.

JIMÉNEZ MORENO, A.: *Nobleza, guerra y servicio a la Corona: los caballeros de hábito del siglo XVII*. Universidad Complutense, Madrid, 2011.

LABAYEN, A. M.: *El general Aramburu*. Boletín de la Real Sociedad Vascongada de los Amigos del País, 1956.

LABAYRU GOICOECHEA, E. J.: *Historia General del Señorío de Bizcaya*. Vol. VI. Madrid.

LA GAZETA: *Constituciones de la Real y Distinguida Orden Española de Carlos III, instituida por el Rey Nuestro Señor a 19 de septiembre de 1771. En celebridad del felicísimo nacimiento del Infante*. Imprenta Real de la Gazeta, Madrid, 19 de septiembre de 1771.

LAMBERT-GORGES, M.: «Basques et navarrais dans l'Orde de Santiago (1580-1620)». *Recherches sur le tissu social et mental des chevaliers*. Maison des Pays Ibériques, CNRS Paris, 1985.

LAMBERT-GORGES, M.: «Imágenes de la familia y de la respetabilidad social a través de las encuestas de las órdenes militares», en HERNÁNDEZ FRANCO J. (ed.): *Familia y poder. Sistemas de reproducción social en España (Siglos XVI-XVIII)*. Universidad de Murcia, 1995, pp. 19-47.

LANZAGORTA DIEGO, R.: «La familia Allende entre Gordejuela y las Indias. Estudio sobre emigración vasca en el siglo XVIII». *Kobie Serie Antropología Cultural*, 17. Bizkaiko Foru Aldundia, Diputación Foral de Bizkaia Bilbao, 2013, pp.71-89.

- LARUMBE MARTÍN, M.: «Olaguibel y la arquitectura academicista en Álava», en *Olaguivel, el Arquitecto de Vitoria/Gasteizko Arkitektoa*. Colegio de Arquitectos Vasco-Navarro, 2005.
- LOHMAN VILLENA, D.: *Los americanos en las órdenes nobiliarias*. Vol. 2. CSIC, Madrid. Reeditado en 1993.
- LÓPEZ-CORDÓN CORTEZO, M. V.: «Administración y política en el siglo XVIII: las secretarías del Despacho», *Chornica Nova*, 22, 1995, pp.185-209.
- LÓPEZ-CORDÓN CORTEZO, M. V.: «Secretarios y Secretarías en la Edad Moderna: de las manos del Príncipe a la relojeros de la Monarquía» *Studia histórica, Historia moderna*, 15, pp.107-131; «Administración y política en el siglo XVIII: las secretarías del Despacho», *Chornica Nova*, 22, 1995, pp.185-209.
- LÓPEZ-CORDÓN CORTEZO, M. V.: «Oficiales y caballeros: la carrera administrativa en la España del siglo XVIII», *El Mundo Hispánico en el Siglo de las Luces* (Tomo II), Editorial Complutense, Madrid, 1996, pp. 843-854.
- LÓPEZ CORDÓN, M. V.: «Secretarios y Secretarías en la Edad Moderna». *Studia Histórica, Historia Moderna*, 15. Universidad de Salamanca, 1996, pp. 107-131.
- LÓPEZ CORDÓN, M. V.: «Cambio social y poder administrativo en la España del siglo XVIII: las Secretarías del Estado y Despacho», en CASTELLANO, J. L. (ed.): *Sociedad, Administración y poder en la España del Antiguo Régimen*. Universidad de Granada, Diputación provincial de Granada, Estudios Históricos Chronica Nova, Granada, 1996, pp. 11-130.
- LÓPEZ CORDÓN, M. V.: «Instauración dinástica y reformismo administrativo: la implantación del sistema ministerial», *Manuscripts: Revista d'història moderna*, 148, 2001, pp. 93-111.
- LÓPEZ GONZÁLEZ, C.; POSTIGO CASTELLANOS, E.; RUIZ RODRÍGUEZ, J. I.: «Las órdenes militares castellanas en la Época Moderna: una aproximación cartográfica». *Cuadernos de Estudios Manchegos*, 18. Centro de Estudios de Castilla La Mancha, 1988, pp. 215-272
- LUZZI TRAFICANTE, M.: «Entre la prudencia del rey y la fidelidad a su persona y dinastía: los grupos de poder en la corte de Felipe V durante la guerra de Sucesión». *Cuadernos Dieciochistas*, 15. Universidad de Salamanca, 2014, pp. 135-163.
- MADARIAGA ORBEA, J.; ESTEBAN OCHOA DE ERIBE, J.: *Actores, libros, ideas. Los propietarios de bibliotecas particulares en Gipuzkoa (1675-1849)*. (En prensa).
- MADOZ, P.: *Diccionario geográfico Vizcaya/Bizkaia, 1845-1850*. Ámbito Ediciones, Salamanca, 1990.
- MADRAZO, S.; PINTO, V.: *Madrid en la Época Moderna: Espacio sociedad y cultura*. Universidad Autónoma de Madrid y Casa de Velázquez, 1989.
- MAGDALENO, R. (dir); PEÑA, J. M.; BORDONAU, M.; PLAZA, A.: *Catálogo XX del Archivo General de Simancas*. Títulos de Indias. XV. Valladolid, Patronato Nacional de Archivos, 1954.
- MARAVALL, J. A.: *Poder, honor y élites en el siglo XVII*. Siglo XXI, Madrid, 1979.
- MARTÍN GUTIÉRREZ, D. J.: «El proceso de justificación de méritos de don Manuel de padilla y Guerrero, caballero jimenato de la Orden de Carlos III». *Almoraima, Revista de Estudios Campogibraltares*, 41. Mancomunidad de Municipios del Campo de Gibraltar, 2007. [Accesible en [www.culturacampodegibraltar.com](http://www.culturacampodegibraltar.com)]
- MARTÍNEZ, C.; OLIVA, J. M. (eds.): *Sistema atlántico español: siglos XVII-XIX*. Marcial Pons, Madrid, 2005.
- MARTÍNEZ DEL CERRO V. E.: «Movimientos migratorios internos: Hombres de negocios navarros y vascos en el Cádiz del siglo XVIII», en ÁLVAREZ GILA O.; ANGULO MORALES A. (eds.): *Las migraciones vascas en perspectiva histórica (siglos XVI-XX)*. EHU/UPV, Bilbao, 2002, pp.73-92.
- MARTÍNEZ DEL CERRO GONZÁLEZ, V. E.: *Una comunidad de comerciantes: navarros y vascos en Cádiz (segunda mitad del siglo XVIII)*. Junta de Andalucía, Consejo Económico y Social de Andalucía, 2006.

- MARTÍNEZ MILLÁN, J.: «La Corte de la Monarquía hispánica». *Studia Histórica*, Historia Moderna, 28. Universidad de Salamanca, 2006, pp. 17-61.
- MARTÍNEZ RUEDA, F.: *Los poderes locales en Vizcaya*. EHU/UPV, Bilbao, 1994.
- MARTÍNEZ RUEDA, F.: «Las Juntas de Avellaneda en el Antiguo Régimen». *Iura Vasconiae*, 5. Fundación para el Estudio del Derecho Histórico y Autonómico de Vasconia, 2008, pp. 221-254.
- MARTÍNEZ RUEDA, F.: «La Monarquía borbónica y el Señorío de Vizcaya en la segunda mitad del siglo XVIII: ¿Centro contra periferia?». *Historia Constitucional*, 14. Universidad de Oviedo, 2013, pp. 129-147.
- MARTÍNEZ RUEDA, F.; URQUIJO GOITIA, M.: «Estrategias familiares y poder». *Boletín de la Asociación de Demografía Histórica*, XII, 2/3. Universidad de Barcelona, 1994, pp. 79-92.
- MARTÍNEZ RUIZ, J.: *Catálogo general de individuos de la RSVAP (1765-1793)*. San Sebastián, 1985. Edición facsímil conmemorativa del II centenario de la muerte del fundador de la RSVAP.
- MARTÍNEZ SALAZAR, A.: *Presencia alavesa en América y Filipinas*. Vitoria, Diputación Foral de Álava, 1988.
- MARTÍNEZ SALAZAR, A.: *Diego Borica Retegui, 1742-1800: gobernador de California*. Vitoria Gasteiz, Diputación Foral de Álava, 1992.
- MARURI VILLANUEVA, R.: «Poder con poder se paga: Títulos nobiliarios beneficiados en Indias (1681-1821)». *Revista de Indias*, vol. LXIX, 246. CSIC, 2009, pp. 207-240.
- MATEO PÉREZ, M.: «El mecenazgo y legado artístico de los indios mexicanos en Álava», en GARRIZ, A. (coord.): *Los vascos en las regiones de México, siglos XVI a XX*. T. II. UNAM, Ministerio de Cultura del Gobierno Vasco, Instituto Vasco-Mexicano de Desarrollo, 1996, pp. 63-79.
- MELÓN JIMÉNEZ M. A.: «Una forma de propiedad de la tierra en la Extremadura del Antiguo Régimen: Las Encomiendas de la Orden de Alcántara». *Norba*, 6. Universidad de Extremadura, 1985, pp. 179-184.
- MIGURA, J. A.: «El mausoleo de Andrés de Madariaga se abrirá esta semana». *El diario Vasco*, 10-10-09. [Disponible en <http://www.diariovasco.com/>].
- MOLAS RIBALTA, P.: «Caballeros catalanes en las órdenes militares de Castilla, siglos XVI-XVII», en *Quaderni Stefaniani*, VII. Pisa, 1988, pp.71-82.
- MOLAS RIBALTA, P.: «Els cavallers de l'Orde de Montesa a l'Audiència de València (segles XVI-XVIII)». *Actes de les Primeres Jornades sobre els Ordes Religioso-Militars als Països Catalans*. Tarragona, Diputació, 1994, pp. 587-586.
- MOLAS RIBALTA, P.: «Manteístas en Valencia, 1707-1759». *Revista de Historia Moderna*, 13/14. Universidad de Alicante, 1995, pp. 31-49.
- MOLAS RIBALTA, P.: «Els cavallers catalans de l' Orde de Carlos III». *Pedralbes*, 16. Universidad de Barcelona, 1996, pp. 2-22.
- MOLAS RIBALTA, P.: «Caballeros valencianos en la Orden de Carlos III». *Estudis*, 25. Universidad de Valencia, 1999, pp. 231-244.
- MOLAS RIBALTA, P.: «La nobleza catalana a l'epoca de Felipe II», en BERENGUER CEBRIÁ, E. (coord.): *Felipe II y el Mediterráneo*. Vol. II. Sociedad Estatal para la Conmemoración de los Centenarios de Felipe II y Carlos V, Madrid, 1999, pp. 99-112.
- MOLAS RIBALTA, P.: «Caballeros aragoneses en la orden de Carlos III», en SERRANO MARTÍN, E. (coord.); J. A. FERRER BENIMELI (dir.); E. SARASA SÁNCHEZ (coord.): *El Conde de Aranda y su tiempo*. Congreso Internacional celebrado en Zaragoza, del 1 al 5 de diciembre de 1998. Vol. I. Institución Fernando el Católico, Zaragoza, 2000. Pp. 339-354.
- MOLINA, A.: «La misión de la Historia en el dieciocho español. Arte y cultura visual en la imagen de América». *Revista de Indias*, vol. LXV, 235. CSIC, 2005, pp. 651-682.

- MOLINA-BARAHONA LÓPEZ, I. A.: *Real Orden de Carlos III*. [Disponible en <https://casarealdeespana.es/>].
- MORA AFÁN, J. C.: «Los criados en el entramado doméstico: sociabilidad y clientelismo en el linaje de los Idiáquez en el siglo XVI», en IMÍZCOZ BEUNZA, J. M.; OLIVERI KORTA, O. (coord.): *Economía doméstica y redes sociales en el Antiguo Régimen*. Silex, Madrid, 2010, pp. 119-143.
- MORETA MUNUJOS, J.: «Los caballeros de Carlos III. Aproximación social». *Hispania*, vol. 41, 148. CSIC, 1981, pp. 411-413.
- MOZA, J.; FERNÁNDEZ, A.: *Vitoria-Gasteiz. Guía de arquitectura*. Colegio de Arquitectos Vasconavarros, Vitoria, 1995. [Disponible en <http://www.kultura.ejgv.euskadi.net>].
- NOVALES GIL, A. (dir.): *Diccionario biográfico del Trienio Liberal*. Madrid, Museo Universal, 1991.
- OLIDEN, K.: *Tras las huellas de don Andrés*. Diario Vasco, 09-08-09 [Disponible en <http://www.diariovasco.com/>].
- ORTIZ DE PINEDO ANGULO, L.: *Antepasados*. 2002-2012. [Accesible en <http://urlm.es/www.ortizdepinedo.com>]
- OTAZU, A.: *La burguesía revolucionaria vasca a finales del siglo XVIII (dos estudios complementarios)*. Txertoa, San Sebastián, 1982.
- OTAZU, A.: *Los Rotschild y sus socios en España (1820-1850)*. O. Hs Ediciones, Madrid, 1987.
- OZANAM, D.: *La diplomacia de Fernando VI. Correspondencia entre Carvajal y Huéscar, 1746-1749*. XXX. CSIC, 1975.
- OZANAM, D.: «La diplomacia de los primeros Borbones (1714-1759)». *Cuadernos de Investigación Histórica*, 6. Fundación Universitaria Española, 1982, pp. 169-194.
- OZANAM D.: *Les diplomates espagnols du XVIIIe siècle*. Casa de Velázquez, Maison des Pays Ibériques, Madrid, 1992.
- OZANAM, D.: *Les diplomates espagnols du XVIIIe siècle. Introduction et répertoire bibliographique*. Madrid/Bordeaux. Casa de Velázquez/ Maison des Pays Ibériques, 1998.
- OZANAM, D.: *Prosopographie des officiers généraux de la marine royale espagnole au XVIIIe siècle*. París, 2000.
- OZANAM, D.: *Capitanes y comandantes generales de provincias en la España del siglo XVIII. Estudio preliminar y repertorio biográfico*. Universidad de Córdoba, 2008.
- OZANAM, D.: *Misión en París. Correspondencia particular entre el marqués de la Ensenada y el duque de Huéscar (1746-1749)*. Gobierno de la Rioja, Logroño, 2010.
- OZANAM, D.; ABBAD, F.: «Para una historia de los intendentes españoles en el siglo XVIII». *Actas del IV Symposium de Historia de la Administración*. Alcalá de Henares, 1983, pp. 579-612.
- PALACIOS FERNÁNDEZ, E.: «Proyección de la Ilustración vasca en América». *Estudios Vascos*, 43. Sociedad de Estudios Vascos, 1998, pp. 33-60.
- PALACIOS MENDOZA, V.: *Inventario de arquitectura rural alavesa*. T. VI. Diputación Foral de Álava, 1998.
- PALACIOS MENDOZA, V.: «El patrimonio artístico del valle de Ayala: torres, palacios y puentes», en GARCÍA FERNÁNDEZ, E.: *La Tierra de Ayala. Actas de las Jornadas de Estudios Históricos en Conmemoración del 600 Aniversario de la Construcción de la Torre de Quejana*. Diputación Foral de Álava, Vitoria-Gasteiz, 2001, p. 172-175.
- PALACIOS MENDOZA, V.; RODRÍGUEZ FERNÁNDEZ, J.: *Patrimonio arquitectónico en la cuadrilla de Ayala*. Arabako Foru Aldundia/Diputación Foral de Álava, Vitoria-Gasteiz, 2013.
- PAVÍA, F. P.: *Galería biográfica de los generales de la Marina desde 1700 a 1868*. 4 vols. Madrid, 1873-1874.

PELÁEZ VALLE, J. M.: «Comentarios metalúrgicos a la tecnología de procesos de elaboración del acero de las espadas de Toledo descritas en el documento de Palomares de 1772». *Gladius*, XVII. CSIC, 1986, pp. 129-155.

PEÑAFLORES, CONDE DE: *Discurso sobre la comodidad de las casas que proceden de su distribución exterior e interior (1766)*. Colegio Oficial de Arquitectos vasco-navarro, 1990.

PERDICES DE BLAS, L.: «Mujeres, educación y mercado de trabajo el proyecto reformista de Pablo de Olavide». *IC Mujeres y Economía*, enero-febrero, 852. 2010, pp. 99-111.

PÉREZ MÍNGUEZ, M.: Don Juan de Idiáquez. Embajador y consejero de Felipe II. 1514-1614. [Disponible en <http://www.euskomedia.org/>].

PÉREZ SARRIÓN, G.: «Las redes sociales de Madrid y la Congregación de San Fermín de los Navarros, siglos XVII y XVIII». *Hispania*, vol. LXVII, 225, enero-abril. CSIC, 2007, pp. 209-254.

PÉREZ SARRIÓN, G.: «Gremios, gremios mayores, Cinco Gremios Mayores: Madrid, 1680-1790. Una interpretación y algunas preguntas», en ANGULO MORALES, A.; ARAGÓN RUANO, A.: *Recuperando el norte. Empresas, capitales y proyectos atlánticos en la economía imperial hispánica*. EHU/UPV, Bilbao, 2016, pp. 19-62.

PIZARRO ALCALDE, F.: «Religiosidad y pobreza en la España moderna». *Tiempo y Sociedad*, 10. Universidad de Alicante, 2013, pp. 79-91.

PORRES MARIJUAN C.: Las oligarquías urbanas de Vitoria entre los siglos XV y XVIII: *Poder, imagen y vicisitudes*. Ayuntamiento de Vitoria-Gasteiz, 1994, pp. 144-159.

PORTILLA, M. J.: *Catálogo monumental de la Diócesis de Álava*. T. VI. Vitoria, Caja de Ahorros, 1988.

PORTILLA VITORIA, M. V.: *Catálogo monumental de la diócesis de Vitoria*. T. VI. Obispado de Vitoria y Caja de Ahorros de Vitoria, 1988.

POSTIGO CASTELLANOS, E.: *Honor y privilegio en la Corona de Castilla. El Consejo de las Órdenes y los Caballeros de hábito en el siglo XVIII*. Junta de Castilla y León, Soria, 1988.

POSTIGO CASTELLANOS, E.: «Santiago, Calatrava y Alcántara». *Seminario Internacional para el Estudio de la Órdenes Militares*. Madrid, 2002. [Accesible en <http://www.moderna1.ih.csic.es/>]

PUIG-SAMPER, M. A.: «Humboldt, un prusiano en la Corte del Rey Carlos IV». *Revista de Indias*, vol. LIX, 216. CSIC, 1999, pp. 329-355.

RAMÍREZ, G.; ITURRATE, J.: *Juan Antonio de Urrutia y Arana (1670-1743): Un ilustre ayalés en México*. Caja de Ahorros Municipal, Vitoria, 1979.

RAMOS, A.: *Aparato para la corrección y adición de la obra que publicó en 1769 D. José Berní y Catalá, abogado de los Reales Consejos con el título de «Creación, Antigüedades y Privilegios de los Títulos de Castilla»*. Málaga, Oficina del impresor de la Dignidad Episcopal y de la Santa Iglesia, año de 1777.

RAMOS VÁZQUEZ, I.: «Policía de vagos para las ciudades españolas del siglo XVIII». *Revista de Estudios Histórico-Jurídicos*, 31. Valparaíso, Chile, 2009, pp. 217-258.

Real cédula de 18 de marzo de 1783.

REAL SOCIEDAD TUDELANA DE LOS DESEOS DEL BIEN PÚBLICO. *Memorias de la Real Sociedad Tudelana de los Deseos del Bien Público*. Madrid, Imprenta Real, 1787.

RECIO MORALES, O.: «La oportunidad vasca para los grupos extrapeninsulares: las estrategias atlánticas de la familia O'Reilly-Las Casas y Aragoz», en ANGULO MORALES, A.; ARAGÓN RUANO, A.: *Recuperando el norte. Empresas, capitales y proyectos atlánticos en la economía imperial hispánica*. EHU/UPV, Bilbao, 2016, pp. 169-195.

REDES ANDRADA, F.: *Crónica de las tres órdenes de caballería de Santiago, Calatrava y Alcántara*. Imprenta con licencia en Toledo, en casa de Juan de Ayala, 1572. Reeditada por LOMAX, DEREK W. Editorial El Albir, Barcelona, 1980.

- Regla y establecimiento de la Orden de Caballería del Glorioso Apóstol Santiago. 1655, pp.11-13.
- REYNA, M. C.: «Las familias Retes, Saldívar, Berrio y de la Campa y Cos. Parentesco y negocios, siglos XVI y XVII», en GARRIZ, A. (coord.): *Los vascos en las regiones de México, siglos XVI a XX*. T. II. UNAM, Ministerio de Cultura del Gobierno Vasco, Instituto Vasco-Mexicano de Desarrollo, 1996, pp. 279-294.
- RODRÍGUEZ-PICAVEA MATILLA, E.: *Señores, caballeros y comendadores: la Orden de Calatrava en la Edad Media*. Ediciones de la Ergástula, Madrid, 2014.
- ROJAS CONTRERAS, J.: *Historia del Colegio Viejo de San Bartolomé Mayor de la Célebre*. Segunda parte. Universidad de Salamanca, Madrid.
- RUBIO, J.: «José Antonio Armona, el buen corregidor de Madrid. Páginas de la vida municipal y política en tiempos de Carlos III». *Revista de la Biblioteca del Archivo y Museo*, XVI, 55, enero-julio. Madrid, 1947, pp. 1-89.
- RUIZ RIVERA, J.: *El consulado de Cádiz. Matrícula de comerciantes. 1730-1823*. Diputación Provincial, Cádiz, 1988.
- RUIZ RODRÍGUEZ J. I.: *Hacienda y la administración territorial de tributos en el siglo XVII. El tributo de los Campos de Montiel*. Madrid, 1993.
- RUIZ RODRÍGUEZ J. I.: *Las órdenes militares castellanas en la Edad Moderna*. Arco Libros, Madrid, 2001.
- RUIZ RODRÍGUEZ, J. I.: «Las órdenes militares: funcionamiento institucional», en *Las órdenes militares en España. Torre de los Lujanes*. Real Sociedad Económica Matritense de Amigos del País, Madrid, 2003, pp.119-139.
- RUIZ RODRÍGUEZ J. I.: «¿Qué era ser caballero de una orden militar en los siglos XVI y XVII?». *Torre de los Lujanes*, 49, enero. Boletín de la Real Sociedad Económica Matritense de Amigos del País, 2003, pp. 141-163.
- SALAZAR ARECHALDE, J. I.: *La comunidad de aldeas de Orduña. La junta de Ruzabal (Siglos XV-XIX)*. Beitia Ediciones, Bilbao, 1989.
- SÁNCHEZ, J. E.: *Espacio, economía y sociedad*. Siglo Veintiuno, Barcelona, 1990.
- SÁNCHEZ BARRIOS, R.: «Los montañeses en el Perú del siglo XVIII». *Bira*, 23. Lima, 1996, pp. 287-302.
- SANCHÍZ RUIZ, J.: «Redes vasco-navarras de poder en el México virreinal. La Orden de Santiago», en GARRIZ, A. (coord.): *Los vascos en las regiones de México, siglos XVI a XX*. T. II. UNAM, Ministerio de Cultura del Gobierno Vasco, Instituto Vasco-Mexicano de Desarrollo, 1996, pp. 187-206.
- SANCHÍZ RUIZ, L.: «Calatravos vascos en Nueva España. Una familia de familias», en GARRIZ, A. (coord.): *Los vascos en las regiones de México, siglos XVI a XX*. T. II. UNAM, Ministerio de Cultura del Gobierno Vasco, Instituto Vasco-Mexicano de Desarrollo, 1996, pp. 120-160.
- SANZ TAPIA, A.: «Provisión, beneficio y venta de oficios americanos de Hacienda (1632-1700)». *Revista Complutense de Historia de América*, vol. 37. Universidad Complutense, 2011, pp. 145-172.
- SERRADOR AÑINO, R.: *Órdenes militares*. XLII. Hidalguía, Madrid, 1994, pp. 41-73.
- SERRANO, J. M.: *Fortificaciones y tropas: el gasto militar en tierra firme, 1700-1788*. Diputación de Sevilla, Universidad de Sevilla, CSIC, Escuela de Estudios Hispano-Americanos, 2004.
- SERRANO MARTÍN, E.; ATIENZA LÓPEZ, A.: «Valor y rentas de las encomiendas de órdenes militares en España del siglo XVIII». *Rev. Zurita*, 61-62. Institución Fernando el Católico, pp. 139-154.
- SILVA VERÁSTEGUI DE, S.: «Aportaciones al estudio de las colecciones privadas vitorianas». *Bilduma Ars*, 1. Bilbao, 2011, pp. 55-64.
- SOJO GIL, K.: «El mecenazgo indiano en el Llodio del XVIII: la capilla de Guadalupe en san Pedro de Lamuza». *Bai*, 4. Fundación Caja Vital Kutxa, 1993, pp. 4-22.

- SOLDEVILLA, F.: *Historia de España*. Barcelona, 1952.
- SORIA MESA, E.: *El cambio inmóvil. Transformaciones y permanencia en una élite de poder*. (Córdoba, ss. XVI-XIX). Ayuntamiento de Córdoba, 2000.
- SORIA MESA, E.: *La nobleza en la España moderna. Cambio y continuidad*. Marcial Pons Historia, Madrid, 2007.
- SORIA MESA, E.: «La nobleza en la España moderna. Presente y futuro de la investigación», en CASAUS BALLESTER, M. J. (coord.): *El condado de Aranda y la nobleza española en el Antiguo Régimen*. Institución Fernando el Católico, 2009, pp. 213-241.
- SORIA MESA, E.: «La imagen del poder. Un acercamiento a las prácticas de visualización del poder en la España moderna». *Historia y Genealogía*, 1. Universidad de Córdoba, 2011, pp. 5-10.
- STONE, L.: *El pasado y el presente*. Fondo de Cultura Económica, México, 1986.
- TELLECHEA IDÍGORAS, J. I.: *Santiaguistas guipuzcoanos*. Kutxa, Donostia-San Sebastián, 2004.
- THOMPSON, E. P.: *La formación histórica de la clase obrera. Inglaterra: 1780-1832*. Laia, Barcelona, 1977.
- TORTELLA, T.: *Índice de los primitivos accionistas del Banco Nacional de San Carlos*. Madrid, Ed. Banco de España, 1986.
- TRUCHUELO GARCÍA, S.: *La representación de las corporaciones locales guipuzcoanas en el entramado político provincial (siglos XVI-XVIII)*. Gipuzkoako Foru Aldundia/Diputación Provincial de Gipuzkoa, Donostia-San Sebastián, 1997.
- URQUIJO, M. (dir.): *Diccionario biográfico de los diputados generales, consultores y secretarios del gobierno de Álava (1800-1876)*. Diputación Foral de Álava, 2004.
- VALERO BERNABÉ, L.: *Análisis de las características generales de la heráldica gentilicia española y de las singularidades heráldicas existentes entre los diversos territorios históricos hispanos*. Tesis doctoral, Universidad Complutense de Madrid, Madrid, 2007.
- VALGOMA G. FINESTRAT, BARÓN DE: *Real Compañía de Guardias Marinas y colegio naval. Catálogo de pruebas de aspirantes*. 7 vols. Instituto Histórico de Marina, Madrid, 1943- 1956.
- VALOR BRAVO, D.: *La Orden de Alcántara*. Nerea, San Sebastián, 2011.
- VALOR BRAVO, D.: *Los infantes-comendadores. Modelo de gestión del patrimonio de las órdenes militares*. Universidad Rey Juan Carlos I, Madrid, 2013.
- VARONA, V.: *Pedro Orive-Salazar, un vasco en Cartagena de Indias*. [Disponible en [www.euskosare.org](http://www.euskosare.org)].
- VÁZQUEZ DE PRADA, V. (dir); USUNARRIZ GARAYOA, J. M.; GARCÍA BOURRELLIER, R.; SOLBES FERRI, S.: *Las Cortes de Navarra desde su incorporación a la Corona de Castilla. Tres siglos de actividad legislativa*. 2 t. Eunsa, Pamplona, 1993.
- VÁZQUEZ DE PRADA VALLEJO, V.; AMORES CARREDANO, J. B.: «La emigración de navarros y vascongados al Nuevo Mundo y su repercusión en las comunidades de origen», en EIRAS ROEL, A. (edit.): *La emigración española a Ultramar. 1492-1914*. Tabapres, Grupo Tabacalera, Madrid, 1991, pp. 133-142.
- VELASCO MORENO, E.: *La Real Academia de la Historia en el siglo XVIII. Una institución de sociabilidad*. Madrid, Centro de Estudios Políticos y Constitucionales, 2004.
- VIDAL ABARCA, J.: *Linajes alaveses. Los Aguirre: Marqueses de Montehermoso*. Institución Sancho el Sabio, Vitoria-Gasteiz, 1975, pp. 184-244.
- VIDAL ABARCA, J.: *Escudos de Vitoria. Edificios civiles*. 1.ª parte. Boletín de la Institución Sancho el Sabio, 1980.
- VILLAVERDE, C; SCHULMAN, I.: *Cecilia Valdés o la Loma del Ángel*. Fundación Biblioteca Ayacucho, Venezuela, 1981. [Disponible en [www.books.google.es](http://www.books.google.es)].

- VV. AA.: «El Valle de Baztán». *Sondeos Históricos* (Estudios Vascos III). Txertoa, San Sebastián. 1978.
- WRGHT, L. P.: «The military orders in sixteenth and seventeenth century Spanish society. The institutional embodiment of a historical tradition». *Past and present*, 43. Oxford University Press, may, 1969. [Traducida en «Las órdenes militares en la sociedad española de los siglos XVI-XVII. La encarnación institucional de una tradición histórica», en ELLIOTT, J. H.: *Poder y sociedad en la España de los Austrias*. Crítica, Barcelona, 1982.
- ZABALA MELÉNDEZ, M. (dir.): *Historia española de los títulos concedidos en Indias*. 3 vols. Editorial Nobiliaria Española, Madrid, 1994.
- ZABALA MONTOYA, M.: . «El grupo dominante de Bilbao entre los siglos XVI y XVII: Bases de poder y estrategias de reproducción a la luz del Capítulo de la Concordia». *Brocar* 26, 2002, pp.53-80.
- ZAMORA VICENTE, A.: *Historia de la Real Academia Española*. Espasa Calpe, Madrid 1999.
- ZANKER, P.: *Augusto y el poder de las imágenes*. Alianza, Madrid, 1992.
- ZORROZUA SANTISTEBAN, J.: «Bibliografía del arte barroco en Euskal Herria». *Ondare*, 19. Sociedad de Estudios Vascos, Eusko Ikaskuntza Donostia, 2000 pp. 631-676.
- ZULOAGA CITORES, A.: *Sebastián de la Quadra, primer marqués de Villarías, secretario de Estado en el reinado de Felipe V (1687-1766)*. Ayuntamiento de Muskiz, 1999.



## Anexo 1. Listado de caballeros de las órdenes militares y de Carlos III de la Monarquía hispánica (1700-1800)

NOMBRE Y APELLIDOS	Lugar Nacimiento	Ord.	AÑO	FUENTE
Abad Anoro Navarro Aguirre, José	Almonda	Alc	1793	Alcántara XVIII/1
Abad Sandoval Nieto, Fernando	Santa Cruz de Mudela	Sant	1738	Santiago XVIII/844
Abadia Loflerin, Ignacio	Zaragoza	C III	1791	Carlos III/ 2
Abarca Aznar, Silvestre	Lumbier	C III	1774	Carlos III/ 4
Abarca Gutiérrez, Isidro	Santander	Sant	1774	Santiago XVIII/1812
Abarca Gutiérrez, Joaquín	Santander	Sant	1776	Santiago XVIII/1828
Abarca Valdés, Francisco Antonio	San Cucao	Sant	1741	Santiago XVIII/930
Abarca Villalón, Juan, Rosa [Conde]	Jaca	Sant	1702	Santiago XVIII/56
Abaria Imaz, Esteban José	Villafranca de Oria	Cal	1732	AHN, Ordenes, lib. 230/
Abascal Sousa, José Fernando	Oviedo	Sant	1795	Santiago XVIII/2378
Abat Castro Sandoval, Fernando Sancho	Villahermosa	Cal	1750	Calatrava XVIII/ 398.
Abat Sandoval Ortega , Sancho José	Villahermosa	Cal	1750	Calatrava XVIII/ 399.
Abat Sandoval, Sancho José	Villahermosa	Cal	1700	Calatrava XVIII/1.
Abaunza Aguirre, Pedro	Madrid	Cal	1702	Calatrava XVIII/ 58
Abaunza Merino, Francisco Pascual	Granada	Cal	1702	Calatrava XVIII/ 59
Abaunza Merino, Pedro Clemente	Granada	Cal	1702	Calatrava XVIII/ 60
Abaunza Rivas, Félix Pedro	Jaén	Cal	1762	Calatrava XVIII/470
Abella Fuertes, Juan José	Navia	Sant	1761	Lohmann, Americanos/ I, 3
Abia Peral, Bartolomé Mateos	Lorca	Sant	1772	Santiago XVIII/1762
Abreu Bertodano, Félix José	Caracas, Ven	Sant	1737	Santiago XVIII/825
Abreu Bertodano, José Antonio	Caracas, Ven	Sant	1737	Santiago XVIII/826
Abri Descallar, Guillermo	Palma de Mallorca	Alc	1700	Alcántara XVIII/2
Acedo Alaiza, Juan Domingo	Acedo	Alc	1749	Alcántara XVIII/ 3
Acedo Rico Macías, José	Madrid	C III	1792	AHN, Carlos III, Exp./ 656
Acedo Rico, Juan	Acebo	C III	1774	AHN, Carlos III, Exp./ 13
Acedo Torres, Francisco	Falces	C III	1803	GE 1804/37
Aceituno Cortes, Pedro	Talavera de La Reina	C III	1804	Carlos III/ 10
Acero Ramírez, Diego	Salmerón	C III	1793	AHN, Carlos III, Exp./ 712
Acevedo Cosío, Manuel	Ciudad de Mex	Sant	1799	Lohmann, Americanos/ I, 5
Acevedo, Pedro Manuel	Madrid	Sant	1707	Santiago XVIII/296
Acha Avendaño, Domingo Romualdo	Bilbao	C III	1788	Carlos III/ 17
Acha Urruchi, Tomas Domingo	Menoyo	C III	1792	Salazar, Presencia/ 31
Acharan Aguirre, José	Azcoitia	Sant	1744	Santiago XVIII/1024
Acosta Godoy Montealegre, Joaquín	Santiago de Chl	Sant	1797	Campos, Carlos III/ 271
Acosta Godoy Montealegre, José	Santiago de Chl	Sant	1797	Santiago XVIII/2225
Acosta Ortiz Saracho, José Antonio	Almería	C III	1793	AHN, Carlos III, Exp./ 725
Acquaviva Aragón, Domingo	Atri, Ita	Cal	1739	AHN, Ordenes, lib. 159/
Acquaviva Aragón, Rodolfo	Atri, Ita	Alc	1721	Alcántara XVIII/ 21
Acuña Benavides, José	Baeza	Cal	1700	Calatrava XVIII/ 2
Acuña Irigoyen, Ramón	Pasajes de San Juan	Sant	1789	Santiago XIX/ 3
Acuña Malvar, Andrés	San Martín de Salcedo	C III	1793	AHN, Carlos III, Exp./708
Acuña Malvar, Manuel	San Martín de Salcedo	C III	1793	AHN, Carlos III, Exp./709
Acuña Malvar, Pedro	San Martín de Salcedo	C III	1790	AHN, Carlos III, Exp./ 380
Acuña Valenzuela, Baltasar Francisco	Arjonilla	Cal	1746	Calatrava XVIII/ 354
Acuña Valenzuela, Pedro Manuel	Arjonilla	Cal	1746	Calatrava XVIII/ 355
Agar Leix Deseixo, Benito	San Julián de Moraime	Sant	1744	Santiago XVIII/1797
Agesta Iparraguirre, Miguel	Lesaca	Sant	1729	Santiago XVIII/691
Agreda Martínez Cabezon, Diego	San Román de	C III	1805	AHN, Carlos III, Exp./ 1265

	Cameros			
Aguado Correa, José	Valdemoro	Cal	1717	Calatrava XVIII/230
Aguado Delgado, Antonio	Corella	Cal	1751	Calatrava XVIII/415
Aguado Delgado, Pedro	Valdemoro	Sant	1744	Santiago XVIII/1025
Aguado López Pintado, Plácido María	Ciempozuelos	Sant	1796	Santiago XVIII/2386
Aguayo Manrique Castillo, Diego	Córdoba	Sant	1748	GM/ 1040
Aguayo Manrique Francisco Antonio	Córdoba	Sant	1748	Santiago XVIII/2291
Agudelo Céspedes, Julián	Herrera Del Duque	C III	1793	AHN, Carlos III, Exp./ 735
Agüera Bustamante, Manuel	Barcenaciones	C III	1791	AHN, Carlos III, Exp./505
Agüera Bustamante, Sebastián	Barcenaciones	C III	1789	AHN, Carlos III, Exp./ 351
Agüera Gutiérrez, Benito	Barcenaciones	Sant	1775	AHN. Exp 84. XVIII/1813
Agüera Gutiérrez, José	Barcenaciones	Sant	1775	Santiago XVIII/1814
Agüero González Agüero, José Carlos	Ciudad de Mex	Sant	1739	Santiago XVIII/884
Agüero Riva, José Pablo	Cádiz	C III	1774	Burkholder, Councilors/RAMHG,189
Agüero, Pedro José		C III	1772	Castán, Lista/ 594.
Aguiar Caamaño, Andrés	San Salvador de Cerbaña	C III	1795	AHN, Carlos III, Exp./ 891
Aguiar, Manuel José		C III	1772	Lista RAMHG nº.147
Águila Águila, Francisco Javier	Yepes	Cal	1733	Calatrava XVIII/292
Águila Guzmán, Fernando	Sevilla	Cal	1702	Calatrava XVIII/61
Águila Rojas, Bernabé	Consuegra	Alc	1796	Alcántara XVIII/4
Águila Ulloa, Antonio, Espeja [Marqués]	Ciudad Rodrigo	Sant	1774	Carlos III/ 32
Aguilar Cerda, Luis	Écija	Sant	1768	Santiago XVIII/1636
Aguilar Chica, Alonso Pedro	Villardonpardo	Sant	1769	Santiago XVIII/2318
Aguilar Cueto Núñez, Antonio José	Sevilla	Sant	1750	Santiago XVIII/1172
Aguilar Cueto Núñez, Juan	Sevilla	Sant	1750	Santiago XVIII/1173
Aguilar Fernández Santillán, Rafael María	Écija	Alc	1793	Alcántara XVIII/ 5
Aguilar Jurado, Alonso	Montilla	Sant	1797	Santiago XVIII/2226
Aguilar Jurado, Vicente	Montilla	C III	1795	Carlos III/ 35
Aguilar Paramo, Francisco Paula	Jodar	Cal	1802	Ozanam, Diplomáticos/ AHN. Calatrava. Mod.11
Aguilar Paramo, José	Jodar	C III	1794	AHN, Carlos III, Exp./ 782
Aguilar Paramo, Juan	Jodar	Cal	1789	Calatrava XIX/ 96
Aguilar Ponce León Cerda, Luis	Écija	Sant	1767	Santiago XVIII/1636
Aguilar Ribon, Manuel	Sevilla	Sant	1771	AHN, Ordenes, lib. 169/
Aguilar Tablada, Antonio María	Aguilar de La Frontera	Sant	1799	AHN. OM. Santiago, Exp.124
Aguilar Tablada, José	Castro Del Rio	Sant	1756	Santiago XVIII/1341
Aguilar Valdés Muñoz, Francisco	Almazán	Sant	1703	Santiago XVIII/111
Aguilera Cuerno, Juan Antonio	Camarco	Alc	1794	Alcántara XVIII/6
Aguilera Moctezuma, Manuel, Cerralbo [Marqués]	Salamanca	C III	1795	AHN, Carlos III, Exp./931
Aguilera Ríos, Juan Manuel	Ciudad Real	Sant	1718	Santiago XVIII/569
Aguilera Vélez, Juan Pablo	Almagro	Cal	1726	Calatrava XVIII/270
Aguinaga López Gamarra, Ignacio Apolinario	Sevilla	Sant	1704	Santiago XVIII/164
Aguirre Aldazabal, Francisco Javier	Deva	C III	1796	AHN, Carlos III, Exp./958
Aguirre Arguinerena Gaztelu, Juan Antonio	Donamaría	Sant	1742	Santiago XVIII/953
Aguirre Ayanz, Tiburcio Felipe	Vitoria	Alc	1748	AGS, DGT, inv. 2, leg. 36/
Aguirre Campo, Miguel	Madrid	Sant	1768	Santiago XVIII/1637
Aguirre Gomendio, Francisco	Lequeitio	Sant	1711	Santiago XVIII/419
Aguirre Irisarri, José	Cádiz	Sant	1792	Santiago XVIII/2123
Aguirre Laraguchia, José	Munguía	Sant	1761	Santiago XVIII/2132
Aguirre Lecue, Manuel Mateo	Mondragón	C III	1783	AHN, Carlos III, Exp./152
Aguirre Negro Estrada, José Francisco	Arroyabe	Cal	1734	Salazar, Presencia/ 35
Aguirre Negro Estrada, Manuel Santiago	Vitoria	Cal	1734	Calatrava XVIII/300
Aguirre Necolalde, Juan Fernando	Vergara	Sant	1795	Ozanam, Diplomáticos/AHN. Expedientillos, 18509
Aguirre Orendain, Francisco Javier	Oñate	Cal	1733	Calatrava XVIII/ ANEXO 1
Aguirre Sarasola, Juan Bautista	Ichasondo	Sant	1742	Santiago XVIII/992

Aguirre Senra, Antonio María	Ciudad Rodrigo	C III	1804	AHN, Carlos III, Exp./1248
Aguirre Villaba, Antonio	Antequera	Alc	1798	Alcántara XVIII/8
Aguirre Yoldi, Alfonso	Granada	C III	1799	AHN, Carlos III, Exp./1070
Agustín Mesones, Juan	Palencia	C III	1793	AHN, Carlos III, Exp./737
Ahumada Villalón, Agustín	Ronda	Sant	1744	Santiago XVIII/1026
Aizpun Redín, Manuel		C III	1772	AGS, DGT, inv. 2, leg. 64/
Alarcón Lozano, Antonio	Murcia	C III	1798	AHN, Carlos III, Exp./ 1044
Alarcón Pedroso, José	La Habana	Sant	1703	Santiago XVIII/112
Álava Ibarra Amezaga Echezarreta, Francisco	Vitoria	Alc	1744	Alcántara XVIII/9 AHN. Exp.36
Álava Sáenz Navarrete, Ignacio María 1	Vitoria	Sant	1793	Santiago XVIII/2145. AHN. Exp.207
Álava Sáenz Navarrete, Ignacio María 2	Vitoria	C III	1805	AHN, Carlos III, Exp.1296
Álava Sáenz Navarrete, José Manuel	Vitoria	Sant	1795	Salazar, Presencia/43. AHN. Exp.208
Álava Sáenz Navarrete, Luis Gonzaga	Vitoria	Sant	1796	AHN, Ordenes, Exp. Santiago/209
Albarracín Quero, Antonio Rafael	Andújar	Cal	1792	Calatrava XVIII/ 573
Albizu López Dicastillo, Martín José	Abarzuza	Sant	1727	Santiago XVIII/658
Albizuri Orbea, Juan	Eibar	Cal	1705	Calatrava XVIII/ 123
Albornoz Cebrián, Pedro	Valencia	C III	1791	AHN, Carlos III, Exp./524
Albornoz Mantilla, Alonso	Écija	Alc	1771	AHN OM Expedientillos 14607
Albornoz Mantilla, Antonio	Écija	Alc	1771	Pavia/ AHN OM. Expedientillos 14606
Alburquerque Carranque, Francisco Paula	Ceuta	Cal	1804	Calatrava XIX/22
Alcalá Galiano Flores Soto, Juan	Doña Mencía	Sant	1730	Santiago XVIII/713
Alcalá Galiano Venegas, Miguel	Doña Mencía	Sant	1751	AHN Exp.235
Alcalá Galiano, Antonio	Doña Mencía	Alc	1797	Alcántara XVIII/ 11
Alcalá Galiano, Dionisio	Cabra	Alc	1796	Alcántara XVIII/ 10
Alcalá Galiano, Vicente	Doña Mencía	C III	1789	Carlos III/ 59
Alcalá Jodar, Gil Antonio	Murcia	C III	1808	AHN, Carlos III, Exp./1378
Alcázar Carvajal Castellet, Felipe	Jerez de La Frontera	C III	1794	AHN, Carlos III, Exp./852
Alcázar Diez Navarrete, Andrés, Marquina Conde	Santiago de Chl	C III	1801	AHN, Carlos III, Exp./ 1140
Alcázar Diez Navarrete, Felipe	Santiago de Chl	Alc	1797	Alcántara XVIII/12
Alcázar Hore, Manuel	Madrid	Cal	1806	Calatrava XIX/ 35
Alcedo Agüero Campuzano, José	Mogro	Cal	1741	Calatrava XVIII/323.
Alcedo Agüero, Francisco	Mogro	Sant	1727	AHN. Exp. Consejos, leg. 8977/AHN. Expedientillos 6870
Alcedo Bustamante, Francisco	Santander	Sant	1784	Santiago XVIII/1943
Alcedo Bustamante, Francisco José	Santander	Sant	1784	AHN, Ordenes, lib. 175/
Alcedo Campuzano Castel, Tomas	Valencia	Sant	1737	Santiago XVIII/1943
Alcedo Campuzano, José (Alsedo)	Mogro	Cal	1716	Calatrava XVIII/224.
Alcedo Herrera Agüero, Pascual Bailón	Cádiz	Alc	1754	Alcántara XVIII/ 14
Alcedo Llano, Francisco Bernardo	Sopuerta	C III	1772	Castán, Lista/ 601
Alcibar Acharan, Joaquín María	Azcoitia	C III	1794	AHN, Carlos III, Exp./ 848
Alcibar Altuna, Manuel Francisco	Azpeitia	Sant	1744	Santiago XVIII/1028
Alcocer Crespo, Juan Manuel	Tinajas	C III	1789	Carlos III/ 66
Aldama Llano, Juan José	Arceniega	C III	1799	AHN, Carlos III, Exp./1077
Aldasoro González, Miguel	Ciudad de Mex	Sant	1748	Santiago XVIII/2341
Aldecoa Calderón, Agustín	Madrid	Sant	1752	Santiago XVIII/82
Aldecoa Datue Jáuregui, Clemente	Ellizondo	Sant	1736	Santiago XVIII/798
Aldecoa Datue, Miguel Francisco	Ellizondo	Sant	1736	Santiago XVIII/799
Aldecoa Lequerica Urigoitia, José	Navarniz	Sant	1739	Ozanam, Diplomáticos/AHN. Exp.253
Aldrete Barrientos, Lorenzo	Málaga	Sant	1740	Santiago XVIII/914
Aldrete Franco, Manuel	Toro	Sant	1715	Santiago XVIII/517
Aldunate Carvajal Vargas, Domingo	Santiago de Chl	C III	1790	Campos, Carlos III/ 272
Aldunate Santa Cruz, José	Santiago de Chl	Cal	1805	AHN, Calatrava, Exp. 78
Alegria Yoldi, José Alejo	La Habana	C III	1796	Carlos III/ 69
Alesón Bueno Romero, Juan José	Gandía	C III	1790	AHN, Carlos III, Exp./407
Alfaro Alfaro, Vicente Julián Ventura	Madrid	Sant	1743	Santiago XVIII/993

Alfaro Fernández Aguilar, Diego	Granada	C III	1805	AHN, Carlos III, Exp./1274
Alfaro Monteverde, José	La Orotava	Sant	1742	Santiago XVIII/954
Alfonso Sousa Ruiz, Juan	Córdoba	Alc	1740	Ozanam, Diplomáticos/
Alfonso Sousa, Rafael, Guadalcazar [Marqués]	Madrid	C III	1799	Carlos III/ 73
Algarra Sánchez, Francisco	Murcia	Cal	1715	Calatrava XVIII/216
Alguibar Hierro, Antonio Manuel	Sepúlveda	Sant	1714	Santiago XVIII/506
Aliaga Colmenares, Juan José	Lima, Per	Sant	1798	Santiago XVIII/ 2243
Aliaga Santa Cruz Colmenares, Juan	Lima, Per	C III	1795	AHN. Exp.925 - Gazeta nº73, 1795-09-11
Allende Salazar Viar, José	Bilbao	Cal	1709	Calatrava XVIII/170
Allende Salazar, José María	Bilbao	C III	1791	Carlos III XVIII/115
Allende Salazar, Juan Mariano Antonio	Luno	Sant	1746	Santiago XVIII/1119- Carlos III/115
Allende Vicentelo, Pedro Lucas	Córdoba de Tucumán, Arg	C III	1795	AHN, Carlos III, Exp./923
Almarza Lasarte García Herreros, José Antonio	Lumbreras	Sant	1742	Santiago XVIII/955
Almarza Sáenz, Antonio Anselmo	Pradillo	C III	1795	AHN, Carlos III, Exp./894
Almonaster García Estrada, Andrés	Mairena	C III	1796	AHN, Carlos III, Exp./ 968
Alonso Álvarez, Manuel José	Cádiz	Cal	1806	Calatrava XIX/34
Alonso Castañeda, Pedro	Barco de Ávila	C III	1795	AHN, Carlos III, Exp./871
Alonso Enríquez, José	Portillo	C III	1790	AHN, Carlos III, Exp./452
Alonso Enríquez, Pedro	Portillo	C III	1783	AHN, Carlos III, Exp./172
Alonso García Acosta Zorrilla Dávila, Cenón	Granada	C III	1791	Burkholder, Councilors/AHN.531
Alonso Herrera Muñoz, Gabriel Mateo	Fuenlabrada	Sant	1745	Santiago XVIII/1076
Alonso Jarrota Ortiz Rozas, Domingo	Rozad Del Valle de Soba	Alc	1747	Alcántara XVIII/13
Alonso López, Gabriel Benito	Madrid	Sant	1741	Santiago XVIII/931
Alonso Ortiz Rojo, José Domingo	Granada	C III	1806	AHN, Carlos III, Exp./1334
Alonso Vivero, Juan Bautista	Bentretea	Sant	1703	Santiago XVIII/113
Alos Bru, Joaquín	Barcelona	Sant	1769	Santiago XVIII/1672
Alos Bru, José María	Barcelona	Sant	1769	Santiago XVIII/1672
Alos Bru, Ramón	Villena	Sant	1769	Santiago XVIII/1673
Alos Mora, José María	Palma de Mallorca	Sant	1801	Santiago XIX/ 14
Altamirano Andrade, Pedro	Málaga	C III	1794	AHN, Carlos III, Exp./769
Altemir, Pedro		C III	1772	Lista Gómez RAMHG, N° 148
Altolaquirre Pando, León	Buenos Aires, Arg	C III	1800	AHN, Carlos III, Exp./91
Altolaquirre Zufiria, Felipe	Ataun	Sant	1745	Santiago XVIII/1077
Altuna Corta, Francisco	Azpeitia	Sant	1742	AHN, Ordenes, lib. 162/
Alvarado Becerra, Benito	Zafra	Sant	1707	Santiago XVIII/294
Alvarado Castillo, Diego Antonio	Limpías	Sant	1768	Santiago XVIII/1639
Alvarado Castillo, Luis Antonio	Limpías	Sant	1743	Santiago XVIII/994
Alvarado Colomo, Eugenio	Madrid	Sant	1702	Santiago XVIII/58
Alvarado Colomo, Juan Antonio	Madrid	Sant	1702	Santiago XVIII/59
Alvarado Fernández Arredondo, Gaspar	Aloños	Sant	1728	Santiago XVIII/659
Alvarado Gallego, Luis María	Madrid	Sant	1774	AHN, Ordenes, lib. 170/
Álvarez Abreu Bertodano, Miguel	Madrid	Sant	1755	Santiago XVIII/1295
Álvarez Abreu, Jaime Alberto, Regalía [Marqués]	Sevilla	Sant	1755	AHN. Exp. Inquisición, lib. 452/AHN. Mod. 346
Álvarez Acevedo Roblos, Tomas Antonio	Lois	C III	1786	Burkholder, Councilors/AHN Exp.234
Álvarez Acevedo Volante, Pedro	Madrid	Sant	1707	Santiago XVIII/295
Álvarez Acevedo Volante, Tomás	Madrid	Sant	1707	Santiago XVIII/296. AHN. Exp.326
Álvarez Barragaña, Diego		C III	1807	AHN. Leg.6304
Álvarez Barragaña, Juan		C III	1807	Gazeta nº22, 1807=08=06
Álvarez Barrera Arostegui, Nicolás	Villanueva de Jara	Sant	1758	Santiago XVIII/1423
Álvarez Bernado, Diego	Gijón	Sant	1702	AHN OM Santiago Exp.331
Álvarez Bohorques, Antonio	Madrid	Sant	1808	Santiago XIX/50
Álvarez Bohorques, José	Cádiz	Sant	1742	Santiago XVIII/957
Álvarez Bohorques, José, Ruchena [Marqués]	Cádiz	C III	1789	Carlos III/ 95

Álvarez Caballero, Eugenio Manuel	Tineo	Sant	1794	AGS, DGT, inv. 24, leg. 264/
Álvarez Caballero, Francisco	Oviedo	Sant	1796	Santiago XVIII/2201
Álvarez Caballero, Pedro	Oviedo	C III	1804	AHN, Carlos III, Exp./1261
Álvarez Campana, José Ignacio	Veracruz, Mex	Sant	1800	Santiago XVIII/2266
Álvarez Caso, Anselmo	San Sebastián de Llonin	C III	1800	AHN, Inquisición, lib. 477/
Álvarez Cienfuegos, Nicasio	Madrid	C III	1808	AHN, Carlos III, Exp./1385
Álvarez Estrada, Pedro	Teverga	C III	1806	AHN, Carlos III, Exp./1319
Álvarez Faria Pelliza, Juan	Badajoz	Sant	1805	Santiago XIX/ 55. AHN. Santiago. Mod.62
Álvarez Faria Pinedo Caldera, Juan Manuel	Badajoz	C III	1805	AHN, Carlos III, Exp./1268
Álvarez Faria Sánchez Zarzosa, José 1	Badajoz	Sant	1792	AGS, GM, Exp. pers., leg. 2/91. AHN. Exp.341bis
Álvarez Faria Sánchez Zarzosa, José 2	Badajoz	C III	1801	AHN, Carlos III, Exp./1137
Álvarez Faria Sánchez Zarzosa, Juan Manuel	Badajoz	Sant	1792	AHN, Carlos III, Exp./342
Álvarez Foronda, Faustino	Lima, Per	Sant	1793	Santiago XVIII/2146
Álvarez Gago, Juan	San Miguel de Lacia	Cal	1768	Calatrava XVIII/488
Álvarez González Castro, Mariano	Granada	Sant	1780	Santiago XVIII/2332. AHN Exp. 2828
Álvarez Lebrun, Manuel	Cádiz	Alc	1795	Alcántara XVIII/15
Álvarez Lorenzana, Juan		CAL	1768	AGS, DGT, inv. 2, leg. 71/AHN. Expedientillos 12276
Álvarez Mendieta, Luis	Renedo de Valdetuejar	C III	1791	AHN, Carlos III, Exp./ 540, 26r
Álvarez Nava López Alcaraz, José	Barcelona	Alc	1761	Alcántara XVIII/101
Álvarez Nava, Luis	Barcelona	Sant	1739	Santiago XVIII/887
Álvarez Pellicer Méndez, Gabriel	Sevilla	Alc	1703	Alcántara XVIII/17
Álvarez Reyero, Pedro	Lois	Sant	1704	Santiago XVIII/165
Álvarez Ríos, Pedro Manuel	Cádiz	Sant	1744	Santiago XVIII/1027
Álvarez Ruiz Mier, Juan	Bisjueces	Cal	1708	Calatrava XVIII/160
Álvarez Sotomayor, Gaspar	Lucena	Sant	1789	Santiago XVIII/2351
Álvarez Sotomayor Flores Méndez, Martín 1	Lucena	Sant	1754	Santiago XVIII/1273
Álvarez Sotomayor Flores Méndez, Martín 2	Lucena	C III	1783	AHN, Carlos III, Exp./143
Álvarez Sotomayor Torreblanca, Gaspar	Lucena	Cal	1704	Calatrava XVIII/111. AHN Exp.98
Álvarez Sotomayor, Francisco	Lucena	Cal	1704	Calatrava XVIII/112
Álvarez Toledo Gonzaga, Pedro	Madrid	C III	1795	AHN, Consejos, lib. 3738/
Álvarez Toledo Gonzaga, Pedro, Infantado [Duque]	Madrid	Sant	1790	Santiago XVIII/2103. AHN. Exp.362
Álvarez Toledo Pellicer, Gabriel	Sevilla	Alc	1703	AGS, DGT, inv. 2, leg. 1/
Álvarez Toledo, Antonio, Villafranca del Bierzo [Marqués]	Madrid	C III	1771	Índice Carlos III/
Álvarez Toledo, José María, Alba [Duque]	Madrid	C III	1791	AHN, Carlos III, Exp./ 490, 7v
Álvarez Toledo, Ventura	Madrid	Sant	1792	Santiago XVIII/2126
Álvarez Trincado, Antonio	Vega de Yeres	C III	1796	AHN, Carlos III, Exp./ 941
Álvarez Valcárcel, Juan	La Riera	C III	1786	Burkholder, Audiencias/12
Álvarez Velázquez, Francisco	Lucena	Cal	1704	Calatrava XVIII/112
Alvear Herrero, Juan Francisco	San Mames de Aras	C III	1794	AHN, Carlos III, Exp./ 837
Alzaga Olabarría, Martín	Ibarra	C III	1808	Gazeta nº62, 1808-06-20
Alzaga Uriarte, Antonio	Zumaya	Cal	1707	Calatrava XVIII/150
Alzaiibar Arteta, Francisco	Lemona	Sant	1740	Santiago XVIII/915
Amabiscar Manrique, Juan Antonio	Toro	Cal	1725	Calatrava XVIII/267
Amador, Felipe	Carcagente	Sant	1760	AGS, DGT, inv. 2, leg. 44/
Amar Borbón, Antonio	Zaragoza	Sant	1767	Santiago XVIII/1598
Amar Borbón, José	Madrid	Sant	1767	Santiago XVIII/1599
Amar Borbón, Judas Tadeo	Madrid	Sant	1802	Santiago XIX/16
Amar Borbón, Rafael	Zaragoza	Sant	1767	Santiago XVIII/1600
Amarilla Huertos, José	Alburquerque	C III	1789	AHN, Carlos III, Exp./1092
Amat Ferrer, Domingo	Barcelona	Sant	1755	Santiago XVIII/1296
Ami, Antonio		C III	1795	Gazeta nº73, 1795=09=11
Anda Salazar, Simón	Subijana	C III	1772	Burkholder, Audiencias/15

Andeiro Aldao, Pablo	Granada	C III	1796	AHN, Carlos III, Exp./940
Andrade Alcaraz, Baltasar	Toledo	Cal	1702	Calatrava XVIII/62
Andrade Alcaraz, Rodrigo	Toledo	Cal	1702	Calatrava XVIII/63
Andrade Alvarado, Manuel	Badajoz	Sant	1775	AHN, Ordenes, lib. 171/
Andrade Alvarado, Miguel	Badajoz	Sant	1775	Santiago XVIII/1816
Andrade Dávalos Moncada, Rodrigo	Toledo	Cal	1702	Calatrava XVIII/ 63
Andrade Martínez Alvarado, José	Badajoz	Alc	1802	Alcántara XIX/ 11
Andrés Arroyo, Juan	Navaleno	C III	1795	AHN, Carlos III, Exp./ 888
Andriani Ronda, Carlos Nicolás	Madrid	Sant	1712	Santiago XVIII/454
Andriani Rubin, Jacome Francisco	Lucena, Ita	Sant	1712	AP/ V, 3866. AHN Exp.430
Anduaga Garimberti, José Julián	Madrid	C III	1783	AHN, Carlos III, Exp./169
Angeville Michaud Beaumont, Carlos	Amessieux, Fra	Cal	1804	Calatrava XIX/18. AHN. Mod.23
Angostina Villalantes, Francisco	Artieta	Sant	1755	Santiago XVIII/1297
Angosto González, Agustín	Ciudad Rodrigo	C III	1797	AHN, Carlos III, Exp./1023
Angosto Rodríguez, Antonio	Cartagena	Sant	1766	AGP, R. 274/ Secretaría OM
Anguiozar Velasco, Antonio Ignacio	Santo Domingo de La Calzada	C III	1791	AHN, Carlos III, Exp./479
Angulo Bernaldes Dehesa, Jerónimo	Limpías	Sant	1755	Santiago XVIII/1298
Angulo Bohorques, Pablo	Morón de La Frontera	Sant	1703	Santiago XVIII/114
Angulo Pineda, Casimiro José	Morón de La Frontera	Sant	1782	AHN, Ordenes, lib. 174/
Angulo Puente, Francisco Antonio		C III	1772	Lista Gómez RAMHG, N° 161
Angulo Remires Arellano, Carlos	Oran, Dza	Sant	1700	AGS, DGT, inv. 2, leg. 9/
Angulo Rojas, Jerónimo	Alcaudete	Cal	1700	Calatrava XVIII/ 3
Angulo Rojas, Rodrigo	Alcaudete	Cal	1700	Calatrava XVIII/ 3
Angulo Tortolero, Alonso	Fuentes de Andalucía	Cal	1700	Calatrava XVIII/ 5
Angulo Valenzuela Topete, Francisco	Morón de La Frontera	Alc	1797	Alcántara XVIII/18
Angulo Velasco, Pedro	Navarrete	Cal	1716	Calatrava XVIII/ 225
Anoz Sarasa, Miguel	Pamplona	Sant	1701	Santiago XVIII/1
Antequera Castro, José	Panamá, Pan	Alc	1717	Alcántara XVIII/19
Antequera Enríquez, José Miguel	Panamá, Pan	Alc	1717	Alcántara XVIII/19
Antolínez Castro Salazar, Francisco	Solana	Sant	1746	AHN, leg. 274/ 2
Antolínez Mejía, Gaspar	Solana	Cal	1754	Calatrava XVIII/437
Antoniano Salazar, Lorenzo	Pinto	Sant	1701	Santiago XVIII/2
Aoiz Torre, Miguel José	Aoiz	Sant	1736	Santiago XVIII/800
Apaolaza Miguez, José	Cádiz	Sant	1708	Ozanam, Intendentes/ 48
Aparici Álvarez Miranda, Pedro	Madrid	C III	1783	AHN, Carlos III, Exp./158
Aparici Prado, José Manuel	Madrid	C III	1790	AHN, Carlos III, Exp./ 424
Aparicio Manzano García, Juan	Albuquerque	Sant	1717	Santiago XVIII/545
Aperregui Tornamiza, Antonio Felipe	Tudela	Sant	1730	Torreçilla, San Ildefonso/ 14
Aperregui Tornamira, Baltasar	Tudela	Sant	1730	Santiago XVIII/715
Aperregui Tornamiza, Juan José	Tudela	Sant	1730	Santiago XVIII/715
Aperregui Torres Asiain, Antonio	Madrid	Alc	1703	Alcántara XVIII/20
Apestegui Pérez Rada, Antonio Bautista	Errazu	Sant	1711	Santiago XVIII/420
Apestegui Ubago, Juan Fermín	Larraga	Sant	1752	Santiago XVIII/1257
Aragón Cortes, Héctor, Monte Leóne [Duque]	Nápoles, Ita	C III	1795	AHN, Carlos III, Exp./867
Aramburu Atorrasagasti, José Basilio, Villafuertes [Conde]	Tolosa	Alc	1747	AGS, GM, Exp. pers., leg. 3/66
Aramburu Muñoz Ramírez, Vicente	Lima, Per	Sant	1703	Burkholder, Audiencias/20 Santiago XVIII/3
Aramburu Plaza Atorrasagasti, Miguel	Tolosa	Alc	1747	Alcántara XVIII/ 23
Aramburu Ugarte, Juan Ignacio	Legorreta	Sant	1730	Santiago XVIII/995
Aranalde Iturralde, José Ventura	San Sebastián	C III	1791	AHN, Carlos III, Exp./575
Aranaz Ruiz Mazmela, Jacinto	Madrid	Sant	1766	AGS, DGT, inv. 2, leg. 50/
Aranda Bazán, Antonio Marcelino	Madrid	C III	1795	AHN, Carlos III, Exp./ 882
Aranda Hurtado Amezaga, Cristóbal	Anuncibay	Alc	1736	Alcántara XVIII/ 24
Aranda Hurtado Amezaga, Joaquín	Anuncibay	Alc	1737	AGS, GM, Exp. pers., leg. 4/

Aranda Rojano, Francisco	Sabadell	Alc	1744	AHN, Ordenes, Exp. Alcántara/100
Aranda Vélez, Francisco Manuel	Baena	C III	1777	AHN, Carlos III, Exp./40
Arandia Santisteban, Pedro Manuel	Ceuta	Cal	1750	Ozanam, Intendentes/ 50, Calatrava XVIII/400
Arango Queipo, Fernando Ignacio	Ribadesella	Sant	1709	Santiago XVIII/367
Aranz Sosa, Clemente	Sevilla	Cal	1726	Calatrava XVIII/271
Aranza Doyle, Blas	Salamanca	Sant	1794	Santiago XVIII/2171
Aranza Eyzaguirre, Sebastián	Tolosa	Sant	1755	Santiago XVIII/1299
Araoz Caro, Juan	Carmona	C III	1806	Carlos III/ 149 - Gazeta nº104, 1807-11-04
Araoz Sotomayor, José	Sevilla	Cal	1760	Calatrava XVIII/467
Arascot Sánchez, Felipe	Teruel	C III	1795	AHN, Carlos III, Exp./700
Arascot Sánchez, Francisco	Teruel	C III	1792	AHN, Carlos III, Exp./586
Arascot Sánchez, Pedro	Teruel	C III	1790	AHN. Exp. 404 - Carlos III/151
Arbelaiz Berrotaran, Juan	Irún	Sant	1705	Santiago XVIII/204
Arbizu Arellano, Jerónimo		C III	1799	Carlos III 154. AHN. Exp.1076
Arcaina Jiménez, Nicolás	Murcia	C III	1794	AHN, Carlos III, Exp./796
Arce Arrieta Barrientos, Francisco	Granada	Cal	1719	Calatrava XVIII/247
Arce Ayala, Juan	La Roda	Cal	1715	Calatrava XVIII/217
Arce Ayala, Leonardo	La Roda	Cal	1715	Calatrava XVIII/218
Arce Gala Gómez Fuente, Dionisio	Almiñe	Sant	1708	Santiago XVIII/333
Arce Ortega, Francisco Alonso	Robledo de Sobresierra	Sant	1709	Santiago XVIII/366
Arce Osma, Juan Esteban	Laredo	Sant	1703	Santiago XVIII/115
Arce Porres, Antonio Vicente	Brozas	Alc	1792	Alcántara XVIII/122
Arce Rebollar, Francisco	Selaya	C III	1799	Calvo, Arzobispo/26
Arce Rebollar, Juan Vicente	Selaya	C III	1799	Calvo, Arzobispo/27
Arce Rebollar, Ramón José	Selaya	C III	1791	AHN, Carlos III, Exp./ 449
Archimbaud, Juan Antonio	Cádiz	C III	1792	AHN, Carlos III, Exp./ 650
Arco Agüero Campo, Bernardo	Gajano	Sant	1773	AHN, Ordenes, lib. 169/
Arco Agüero Puebla, Felipe	Gajano	Sant	1773	AHN, Ordenes, lib. 169/
Arco Piscatori, Bartolomé	Madrid	Sant	1769	Santiago XVIII/1675
Arco Riva Agüero, Felipe	Villaverde de Trucios	C III	1772	Burkholder, Councilors/AHN. Expedientillos,18062
Arcos Moreno, Alonso	Tarifa	Sant	1744	Santiago XVIII/1029
Arechaga Sarmiento, Nicolás		C III	1795	Gazeta nº73, 1795=09=11
Arechavala Leal Ibarra, Juan José	Retes	Cal	1790	Calatrava XVIII/563
Areche Fuentes, Manuel Eusebio	Bortedo	Sant	1785	Santiago XVIII/ 1973
Areche Zornoza, José Antonio	Valmaseda	C III	1777	Burkholder, Councilors/RAMHG,1
Arechederreta Escalada, Juan Bautista	Guanajuato, Mex	C III	1796	AHN, Carlos III, Exp./948
Areizaga Alduncin, Juan Carlos	Tolosa	Cal	1802	Guerrero, Elites/728. AHN. Expedientillos 8727
Arévalo Collado, Diego Antonio	Llerena	Cal	1702	Calatrava XVIII/64
Arévalo Collado, Sancho	Llerena	Cal	1702	Calatrava XVIII/65
Arévalo Espinosa, Francisco		Sant	1759	Santiago XVIII/2314
Argain Yoldi, Pedro	Maya	Sant	1717	Santiago XVIII/546
Argain, Juan		C III	1772	Castán, Lista/ 601
Argaiz Eguizabal, Francisco Javier	Vergara	C III	1792	AHN. Estado Carlos III, Exp.591
Argaiz Ibar Navarro, Marcos Felipe	Amedo	C III	1784	AHN, Carlos III, Exp./187
Argote Córdoba, Fernando Antonio	Córdoba	Sant	1707	Santiago XVIII/297
Arguedas Bruguieres, Luis	Madrid	Sant	1784	AHN, Ordenes, lib. 175/
Arguelles Miranda, Alonso Benito	Sama de Langreo	Sant	1705	Santiago XVIII/258
Argumosa Bourke, Fermín	Guadalajara	Sant	1803	Ozanam, Intendentes/53
Argumosa Gandara, Salvador Manuel	Pagazanes de Zurita	Sant	1747	Santiago XVIII/1133
Argumosa Gandara, Teodoro Ventura	Zurita	Sant	1747	Ozanam, Intendentes/ 52
Arias Camisón, Francisco	Torre de San Miguel	Alc	1739	Alcántara XVIII/27
Arias Castillo, Francisco	Molina de Aragón	Cal	1702	Calatrava XVIII/66
Arias Paternina, José Ramón	Briones	C III	1789	AHN, Carlos III, Exp./338

Arias Pérez Ortiz, Antonio Jacinto	Lima, Per	Sant	1736	Santiago XVIII/801
Arias Saavedra Verdugo, Juan	Atienza	Sant	1769	Santiago XVIII/1676
Arias Tebar, Manuel	Hinojosa	C III	1797	AHN, Carlos III, Exp./1030
Arias Villafane, José Joaquín	Ciudad de Mex	C III	1792	AHN, Carlos III, Exp./652
Arista Morón, Manuel	Granada	Sant	1757	AGS, GM, Exp. pers., leg. 4/47
Arista Morón, Miguel Vicente	Granada	Sant	1757	Santiago XVIII/1386
Aristegui Robin, Luis Segundo	Cádiz	Sant	1765	GM/2976
Aristia, Juan Miguel		C III	1772	Arocena, Caballeros. RAMHG, 61
Aristizabal Espinosa, Gabriel	Madrid	Alc	1783	Ozanam, Diplomáticos/AHN. Exp.119
Aristizabal Olloqui, Nicolás	Hernani	Sant	1730	Santiago XVIII/717
Aristizabal Sequeira, Gabriel (Aristazabal)	Cádiz	C III	1805	Ozanam, Diplomáticos/AHN. Exp.1289
Arizaleta Larregui, Juan Ignacio	Arizcun	C III	1806	Carlos III/ 176
Arizcun Borda, Manuel Francisco	Ellizondo	Sant	1765	Santiago XVIII/ 1551
Arizcun Elizondo, Agustín	Elvetea	Sant	1701	Santiago XVIII/4
Arizcun Irigoyen, Francisco Javier	Puebla de Los Angeles, Mex	Sant	1743	Santiago XVIII/996
Arizcun Irigoyen, Miguel Cipriano	Madrid	Sant	1770	Santiago XVIII/1715
Arizcun Mendinueta, Miguel	Ellizondo	Sant	1729	Santiago XVIII/692
Arizteguieta Aguirre, Santiago Antonio, Paz [Marqués]	Azcoitia	C III	1785	AHN, Carlos III, Exp./208
Arizteguieta Orendain, Santiago	Aya	Cal	1733	Calatrava XVIII/293
Arleta Larrabeitia, Pedro José	Guayaquil, Ecuador	Alc	1791	Alcántara XVIII/30
Armendáriz Álvarez Eulate, Bernabé	Sangüesa	Sant	1727	Santiago XVIII/651
Armendáriz Monreal, Juan Fernando	Bayona, Fra	Sant	1806	Santiago XIX/66
Armenteros Zaldivar, Anastasio Francisco	La Habana	Alc	1803	Alcántara XIX/16
Armiaga Navarro, José Tomas	Madrid	Sant	1769	Santiago XVIII/1677
Armiaga Navarro, Manuel Antonio	Zamora	Sant	1769	Santiago XVIII/1678
Armona Murga, José Antonio	Respaldiza	C III	1772	Arocena, Caballeros. RAMHG, 63
Armona Murga, Matías, Real Agrado [Marqués]	Respaldiza	C III	1789	AHN, Carlos III, Exp./336
Arnaiz Revillas Ortiz Riba, Francisco	Hermosilla	Sant	1787	Santiago XVIII/2050
Arnedo Beltrán, Juan José	Vergara	Sant	1705	Santiago XVIII/259
Arnedo Rubio, Manuel Jorge	Madrid	Sant	1758	Santiago XVIII/1424
Arnuero Velasco, Antonio	Noja	C III	1774	AHN, Carlos III, Exp./16
Arosemena Lombardo, Pablo	La Montaña, Mex	C III	1806	AHN, Carlos III, Exp./1306
Arostegui Herrera, Gonzalo	La Habana	Cal	1795	DBTL/AHN. OM. Expedientillos 12453
Arostegui Herrera, José	La Habana	Cal	1794	Ozanam, Diplomáticos/ Calatrava XVIII/582
Arostegui Herrera, Martín	La Habana	C III	1795	AHN, Carlos III, Exp./862
Arostegui Larrea, Martín	Aranaz	Sant	1750	GM/2194 Santiago XVIII/1174.AHN Exp.643
Arostegui Larrea, Martín Esteban	Aranaz	Sant	1750	Santiago XVIII/1175. AHN. Exp.644
Arozarena, Juan Matías	Arizcun	C III	1772	AHN, Carlos III, Exp./ 27
Arquellada Cavanna, Domingo José	Sanlúcar de Barrameda	C III	1793	AHN, Carlos III, Exp./ 583
Arrafan Valdés, Francisco	Conil	C III	1795	AHN, Carlos III, Exp./881
Arredondo Ahedo, Nicolás Antonio	Bárcena	Cal	1701	Calatrava XVIII/37
Arredondo Ambulodi, José Antonio	La Habana	C III	1801	AHN, Carlos III, Exp./1130
Arredondo Carmona, Manuel	Valladolid	Sant	1745	Santiago XVIII/1078
Arredondo Haedo, Nicolás	Bárcena de Cicero	Cal	1701	Calatrava XVIII/ 37
Arredondo Mioño, Agustín	Madrid	Cal	1799	Calatrava XVIII/ 620
Arredondo Mioño, Joaquín	Barcelona	Cal	1796	Calatrava XVIII/ 589
Arredondo Mioño, José Antonio	Barcelona	Cal	1796	Calatrava XVIII/ 588
Arredondo Mioño, Manuel Antonio	Barcelona	Cal	1796	Calatrava XVIII/590
Arredondo Pelegrín, Manuel Antonio	Bárcena de Cicero	C III	1790	AHN, Carlos III, Exp./ 409
Arredondo Pelegrín, Nicolás	Bárcena de Cicero	Cal	1799	Calatrava XVIII/ 619
Arredondo Rioseco, Fernando Ventura	Barruelo	Sant	1784	Santiago XVIII/1944
Arrepiso Aguilar Tablada, Andrés	Castro Del Rio	Sant	1755	Santiago XVIII/1300
Arrese Lardizabal, Joaquín	Idiazabal	Sant	1782	Santiago XVIII/ 2338



Arrese Ontiveros, Alejandro	Antequera	Cal	1710	AP/ I, 2684
Arriaga Parisani, Miguel	Burgos	Sant	1778	Santiago XVIII/ 1856
Arriaga Pastor, Miguel	Olite	C III	1793	AHN, Carlos III, Exp./670
Arriaga Rivera, Julián	Segovia	C III	1776	Gazeta nº6, n1776-06-02
Arriaga Zuraique, Juan	Navarrete	Sant	1711	Santiago XVIII/421
Arriola Muguruza, José Ignacio	Elgoibar	C III	1804	AHN. Estado Carlos III. Exp.1251
Arriola, Andrés	Sevilla	Sant	1705	Santiago XVIII/205
Arristia, Juan Miguel	Azpilcueta	C III	1783	AHPM, Prot. 21346/ F. 158
Arroyo Castillo López, Alejandro	Quintana de Soba	Sant	1743	Santiago XVIII/997
Arroyo Sánchez, Fernando	San Martín de Valdepusa	Sant	1747	Santiago XVIII/1151
Arroyo Sardaneta, Simón Eugenio	Santa Fe de Bogotá, Bol	Sant	1772	Santiago XVIII/1749
Arroyo Valdivielso, Manuel	Villarcayo	Sant	1728	Santiago XVIII/660
Arroyo, Bernardo		Sant	1729	AHN, Consejos, lib. 735/
Arsu Díaz Arcaya, José	Vitoria	Sant	1766	Santiago XVII/1577
Arsu Díaz Arcaya, Tomas	Vitoria	C III	1791	AGS, DGT, inv. 2, leg. 80/
Arsu Díaz Bravo, Antonio	Madrid	C III	1795	AHN, Carlos III, Exp./ 900
Arsu Díaz Bravo, Casiano	Madrid	Sant	1788	Santiago XVIII/2052
Arsu Díaz Bravo, Felipe	Madrid	Sant	1795	Santiago XVIII/2190
Arsu Díaz Bravo, Félix	Madrid	Sant	1788	Santiago XVIII/2053
Artacho Artacho, Miguel	Madrid	Sant	1704	Santiago XVIII/166
Artacho Torre, Dionisio	Sepúlveda	C III	1790	AHN, Carlos III, Exp./462
Arteaga Idiáquez Basurto Aznarez, José 1	Lazcano	Sant	1789	Santiago XVIII/2074.
Arteaga Idiáquez Basurto Aznarez, José 2	Lazcano	C III	1807	AHN, Carlos III, Exp./1356
Arteaga Idiáquez Basurto, Ignacio Ciro	Estella	C III	1791	Carlos III/199
Arteaga Lazcano Mendiola, José	Villafranca de Oria	Sant	1789	AHN, Expedientillo 18374
Arteaga Romero, Diego	Cádiz	Sant	1784	AHN, Ordenes, lib. 175/
Arteaga Romero, José	Cádiz	Alc	1792	Alcántara XVIII/29
Arteaga Romero, Pascual	Cádiz	Sant	1784	AHN, Ordenes, lib. 175/
Artecona Gorbea, José	Gordejuela	Sant	1758	Santiago XVIII/1425
Artecona Rodríguez Picón, Antonio	Cádiz	Sant	1797	Santiago XVIII/2227
Artecona Rodríguez Picón, Rafael Ventura	Cádiz	Sant	1804	Santiago XIX/42
Artiles Maldonado, Miguel	Granada	Sant	1753	Santiago XVIII/1274
Artiles Maldonado, Vicente	Granada	Sant	1753	Santiago XVIII/1275
Arveras Larragorri, Domingo	Lezama	C III	1803	Carlos III/202 AHN. Exp.1190
Arza Echazarreta, Martín José	Idiazabal	C III	1796	AHN, Carlos III, Exp./ 963
Ascanio Monasterios, Fernando Ignacio	Caracas, Ven	C III	1793	AHN, Carlos III, Exp./943
Ascher Fonticheli, Francisco	Palma de Mallorca	Sant	1792	Santiago XVIII/2127
Asco Arostegui, Martín José	Lecaroz	C III	1790	AHN, Carlos III, Exp./398
Asenjo Osorio Herrera, Francisco	Madrid	Sant	1715	Santiago XVIII/518
Asensio Uriarte, José		Sant	1795	AHN. Expedientillo 9409
Asó Bergosa, Bartolomé	Sasal	C III	1792	AHN, Carlos III, Exp./ 612
Asprer Janer, Manuel	El puerto de Santa María	C III	1788	Carlos III/ 208
Asteguieta Serralde, José Bernardo	Foronda	C III	1805	AHN, Carlos III, Exp./1282
Astete Zarate, Andrés	Lima, Per	Sant	1704	Santiago XVIII/167
Astigarraga Aguirre, José Ignacio	Segura	C III	1794	GM/1618
Astrearena Iturralde, Pedro	Arizcun	Cal	1733	AGS, GM, leg. 2377/
Astrearena Olandriz, Juan Esteban	Arizcun	Sant	1755	Santiago XVIII/1301
Astrearena Reparaz, Felipe	Madrid	Sant	1755	Santiago XVIII/1302
Atocha Pérez, Diego	San Sebastián	Cal	1706	Calatrava XVIII/ 134
Autor Santo Fuego, Antonio Bernardo	Falces	Cal	1700	Calatrava XVIII/6
Autran Díaz Barcenilla, Francisco	Puerto Real	Sant	1770	Santiago XVIII/1716
Autran Díaz Barcenilla, José	Puerto Real	Sant	1770	Santiago XVIII/1717
Autran Díaz Barcenilla, Pedro	Puerto Real	Sant	1770	GM/2192
Avalos, José	La Mancha	C III	1789	Ozanam, Intendentes/ 45
Avellaneda Cevallos, Melchor María	Llerena	Sant	1772	AHN, Ordenes, lib. 169/

Avellaneda Peñalosa, Pablo	Alcalá de Henares	Sant	1715	Santiago XVIII/519
Avellaneda Sandoval Rojas, José	Villarejo de Salvanas	Sant	1780	AHN, Ordenes, Exp. Santiago/746
Avellaneda Sandoval, Francisco	Madrid	Sant	1706	Santiago XVIII/260
Avellaneda Sandoval, Melchor, Valdecañas [Marqués]	Campo de Criptana	Sant	1706	Santiago XVIII/260
Avellaneda Sandoval, Rodrigo, Torremayor [Marqués][Marqués]	Madrid	Sant	1713	Santiago XVIII/475
Avesne Roncy, Antonio José	Tournai, Flandes	Sant	1761	AHN, Ordenes, Exp. Santiago/2357
Ávila Soto, Pedro	Villarejo	C III	1772	Burkholder, Councilors/RAMHG 44
Avilés Baon Campa, José Fructuoso	Manila, Phl	Sant	1788	Santiago XVIII/2054
Ayala Arias Camisón, Gonzalo	Osuna	Alc	1761	Alcántara XVIII/31
Ayala Cepeda Roso, Baltasar José	Osuna	Alc	1758	Alcántara XVIII/32
Ayala Medina, Manuel José	Panamá, Pan	C III	1785	Carlos III/ 215
Ayala Ramírez, Manuel María	Jerez de Los Caballeros	Sant	1786	Santiago XVIII/1992
Ayala Rodríguez, Fernando	Madrid	Cal	1700	Calatrava XVIII/38
Ayala Rosales, Manuel	Simancas	C III	1803	AHN, Carlos III, Exp./ 1201
Ayala Roso Cepeda, Francisco Javier	Osuna	Cal	1712	Calatrava XVIII/198
Ayala Roso Cepeda, Juan Francisco	Osuna	Cal	1712	Calatrava XVIII/199
Ayala Sotomayor Castilla, Pedro Antonio	Guadalcanal	Sant	1715	Santiago XVIII/520
Ayaz Ureta, Joaquín	Madrid	Alc	1797	Alcántara XVIII/33
Ayaz Ureta, Juan Antonio	Ureta	C III	1772	Castán, Lista/ 596
Aycinena Irigoyen, Juan Fermín	Ciga	Sant	1783	AHN, Ordenes lib. 175/Santiago XVIII/1927
Ayenza Tormoye, Marcelo	Sevilla	Sant	1784	AHN, Ordenes, lib. 175/
Ayestaran Ureta, Juan Ignacio	Zarauz	C III	1789	Carlos III/218
Aylmer Wogan, Gerardo	Painstown, Irl	Sant	1772	Santiago XVIII/1751
Aylmer Wogan, Roberto	Painstown, Irl	Sant	1772	Santiago XVIII/1752
Aymerich Cervellon, Salvador	Caller, Ita	Cal	1701	Calatrava XVIII/39
Ayora Gómez, Mateo	Villar de Ladrón	Sant	1701	Santiago XVIII/5
Ayos Pérez, Blas Antonio	Santo Tome Do Mar En Cambados	Sant	1785	Santiago XVIII/ 1974
Aysa Blanzaco, Juan	Abay	C III	1790	AHN, Carlos III, Exp./408
Ayuso Recacha, Juan Antonio	Hijes	C III	1796	AHN, Carlos III, Exp./1796
Azanza Nabarlaz, Miguel José	Aoiz	Sant	1796	Santiago XVIII/2202
Azara Perera, José Nicolás	Barbunales	C III	1772	Castro, Campomanes/ 211
Azcarate Martínez, Juan	Aibar	C III	1794	AHN, Carlos III, Exp./ 851
Azcarate Uztariz, José	Pamplona	Sant	1761	GM/816
Azcarate Uztariz, Juan Matías	Pamplona	Sant	1761	Santiago XVIII/1484
Azlor Urries, Manuel	Zaragoza	C III	1787	AGS, GM, leg. 5/109
Aznar Borbón, Antonio	Madrid	Sant	1767	Santiago XIX/16
Aznar Borbón, Judas Tadeo	Madrid	Sant	1802	Santiago XIX/16
Azpiazu Cuero, Juan Lorenzo	Selaya	Sant	1726	Santiago XVIII/640
Azpilcueta Iriarte, Manuel	Pamplona	Sant	1767	Fayard, Ministros/Santiago XVIII/1601
Azpiroz, Francisco Javier	Pamplona	C III	1784	Ozanam, Intendentes/ 61
Azpuru Jiménez, Tomas	Zaragoza	C III	1771	Índice Carlos III/
Azua Iturgoyen, Tomas	Santiago de Chl	Sant	1745	Medina, Universidad/ I, 459
Azuara Saseguen, Juan José	Bruselas, Flandes	Sant	1735	Santiago XVIII/784
Azuara Amezqueta, José	Madrid	C III	1790	AHN, Carlos III, Exp./434
Azuela Reigadas, Luis	Viergol	Sant	1744	Santiago XVIII/1032
Badan, José		C III	1772	Lista Gómez RAMHG, N° 198
Badaran Osinalde, Martín Antonio	Logroño	Cal	1701	Santiago XVIII/57
Baena Muñoz, Francisco	Torrox	Sant	1708	Santiago XVIII/334
Baena Salinas, Salvador	Sevilla	Cal	1706	Calatrava XVIII/135
Baes Clarebout, Juan Bautista	Brujas, Flandes	Cal	1701	AHN, Ordenes, Exp. Calatrava/ 215
Bahamonde Sarmiento, Manuel	Lugo	Alc	1778	Títulos Indias/223
Baillencourt, Guillermo Renato, Baillancourt [Conde]	Mons, Flandes	Cal	1760	AGS, DGT, inv. 2, leg. 44/

Baillo Morales, Juan Antonio, Cabezuellas [Conde]	Zalamea de La Serena	Cal	1776	Calatrava XVIII/509
Balaguer Ferrer, Antonio	Orihuela	Sant	1786	Santiago XVIII/2026
Balbs Berton, Luis Antonio, Crillon [Duque]	Paris, Fra	Cal	1789	Calatrava XVIII/564
Balparda Ormazza, Juan	Santurce	Sant	1733	AHN, Santiago. Exp.820
Ballester Togores, Miguel Juan, Ayamans [Conde]	Palma de Mallorca	Alc	1717	Alcántara XVIII/35
Ballesteros Fermosel, Antonio	Buenos Aires, Arg	Sant	1807	Santiago XIX/80
Bances Oliver, Francisco	Catania, Ita	C III	1780	AHN, Carlos III, Exp./66
Banfi Montoto, Nicolás José	Madrid	Cal	1752	Calatrava XVIII/416
Banfi Parrilla, José	Trujillo	Cal	1752	Calatrava XVIII/ 417
Baños Utrera, Jerónimo, Banos [Marqués] 1	Granada	Sant	1795	AHN, Ordenes, Exp. Santiago/ 826
Baños Utrera, Jerónimo, Banos [Marqués] 2	Granada	C III	1794	Carlos III/ 237
Bañuelos Fuentes, Miguel	Granada	C III	1772	Ozanam, Intendentes/ 63 - Gazeta nº91,1800-11-11
Bañuelos González, José	Palma de Mallorca	C III	1794	AHN, Carlos III, Exp./806
Baquedano Calvo, José	Tudela	Cal	1702	Calatrava XVIII/67
Baquedano Zúñiga, Fernando, Fuertegollano [Marqués]	Pamplona	C III	1772	Carlos III/ 240. Lista RAMHG nº.186
Baquijano Carrillo, José Javier	Lima, Per	C III	1792	AHN, Carlos III, Exp./ 241
Baquijano Carrillo, Juan Agustín, Vistaflorida [Conde]	Lima, Per	Sant	1784	AHN, Ordenes, lib. 175/
Barba Cabrera, Antonio	Sihuas, Per	Sant	1789	Santiago XVIII/2075
Barba Figueroa, Jacobo	Ribadeo	Sant	1700	AHN. OM Santiago Exp.833
Barbachano, José Honorato	Bilbao	C III	1792	AHN, Carlos III, Exp./ 666
Barberini Colona, Carlos	Roma, Ita	C III	1789	AHN, Carlos III, Exp./ 339
Barbosa Barreiros, José	Bari, Ita	C III	1784	AHN, Carlos III, Exp./192
Barceló Jaume, Antonio	Palma de Mallorca	C III	1784	AHN, Carlos III, Exp./ 190
Barceló Jaume, Juan	Palma de Mallorca	C III	1784	AHN, Carlos III, Exp./190
Barceló Jaume, Onofre	Palma de Mallorca	C III	1793	AHN, Carlos III, Exp./691
Bárcena Velarde, Juan Antonio	Mogro	Sant	1756	Santiago XVIII/1342
Bárcenas Barragán, José Vicente	Cartagena de Indias	C III	1793	AHN, Carlos III, Exp./720
Bardaji Azara, Dionisio	Payarruego	C III	1807	AHN, Carlos III, Exp./1351
Bardaji Azara, Eusebio	Graus	C III	1804	AHN, Carlos III, Exp./1256
Bardales Alvarado, Gaspar	Madrid	Cal	1722	AHN, Ordenes, Exp. Calatrava/ 231, 247
Bardales Escobar Alvarado, José	Almagro	Cal	1744	GM/1001. AHN Expedientillos 12060
Bardales Escobar, Antonio Francisco	Almagro	Cal	1744	GM/1001. AHN Expedientillos 12058
Bardales Escobar, Bernardo	Madrid	Cal	1744	GM/1001. AHN Expedientillos 12061
Bardales Escobar, Gaspar	Almagro	Cal	1744	GM/1001. AHN Expedientillos 12059
Barnuevo Abad, Salvador Antonio	Chinchilla	Cal	1700	Calatrava XVIII/ 7
Barnuevo Abad, Sancho	Chinchilla	Cal	1700	Calatrava XVIII/ 8
Barona Gutiérrez León, Baltasar Francisco	Madrid	Sant	1705	Santiago XVIII/206
Barona Lizaur, Felipe	Plasencia	Alc	1791	Alcántara XVIII/36
Barona Pacheco, Pedro	Madrid	Alc	1705	Alcántara XVIII/ 37
Barona Rozas, Francisco, Añavete [Marqués]	Ciudad Real	Cal	1714	Calatrava XVIII/211
Barquinero, Bárcena Francisco	Hermosa	Sant	1744	Santiago XVIII/1033
Barradas Baeza, Antonio Severino	Valencia	C III	1795	AHN, Carlos III, Exp./903
Barradas Portocarrero, Antonio Severino	Valencia	Sant	1760	AHN, Universidades, lib. 1304/ 96
Barraicua Asua, Ordoño	Bilbao	Sant	1709	Santiago XVIII/368
Barrasa Pérez, Francisco	Nápoles, Ita	C III	1775	AHN, Carlos III, Exp./24
Barreda Benavides, Francisco	Arequipa, Per	C III	1785	AHN, Carlos III, Exp./222
Barreda Mier, Diego Domingo	Santillana Del Mar	Cal	1702	Calatrava XVIII/ 68
Barreda Villa, Benito Antonio	Santillana Del Mar	Cal	1771	Calatrava XVIII/496
Barreneche Goyeneche, José Custodio	Arizcun	Sant	1740	Santiago XVIII/916
Barrenechea Castanos, Fernando Santos	Bilbao	Sant	1780	Borrero, Índice I/55 - AHN. Exp. 861
Barrenechea Erguñigo, Joaquín Ignacio	Bilbao	Cal	1711	Calatrava XVIII/183
Barrenechea Garma, Tadeo Joaquín. Puente fuerte [Marqués]		C III	1772	Lista. RAMHG nº48

Barrenechea Novia, José Fernando, Marques Del Puerto	Bilbao	Sant	1718	AHN. OM Santiago Exp.862
Barrenechea Novia, Pablo	Madrid	Alc	1741	Alcántara XVIII/ 38
Barrenechea Reyschach, Pablo. Burgo [[Marqués]]	Copenague, Din	Cal	1772	Calatrava XVIII/497. AHN. Exp. 250
Barreto Rebolledo, Nicolás	Lima, Per	Alc	1706	Alcántara XVIII/39
Barreto Urbina, Francisco Antonio	Caracas, Ven	Sant	1784	Santiago XVIII/2027. AHN. Exp.866
Barrio Fernández, Lamberto	Viérmoles	Cal	1703	Calatrava XVIII/82
Barrio Junco, Pedro	Llanes	Sant	1729	Santiago XVIII/693
Barroeta Ansotegui, Juan Fernando	Motrico	Sant	1769	AGS, DGT, inv. 2, leg. 53/
Barros Figueroa, Manuel	Touron	C III	1794	AHN, Carlos III, Exp./ 833
Barrutia Aeta, Ignacio Francisco	Vergara	Sant	1719	Santiago XVIII/583
Barry Barry, Tomas	Cork, Irl	Sant	1706	Santiago XVIII/262
Barry Duigin, Diego	Callan, Irl	Sant	1773	Santiago XVIII/1717
Basabilbaso Urtubia, Manuel	Buenos Aires, Arg	C III	1788	AHN, Carlos III, Exp./ 285
Basabru Romero, Lorenzo	Córdoba	Cal	1797	Calatrava XVIII, 602
Basaran, Juan		C III	1772	Arocena, Caballeros. RAMHG, 34
Basarte Borau, José	Mendigaria	Sant	1751	Santiago XVIII/ 1232
Basco Pascual, José	Gibraleón	Alc	1788	Alcántara XVIII/40
Basco Pascual, Juan	Moguer	Alc	1788	Alcántara XVIII/41
Basco Pascual, Pedro	Alicante	Alc	1788	Alcántara XVIII/42
Basoco Gastañiza, Antonio	Gordejuela	C III	1789	AHN, Carlos III, Exp./ 345
Bassecourt Brias, Juan Procopio, Santaclara [Conde] 1	Barcelona	Sant	1751	AHN, Ordenes, Expedientillo 17517 Santiago/ 894
Bassecourt Brias, Juan Procopio, Santaclara [Conde] 2	Barcelona	C III	1802	AHN, Carlos III, Exp./ 1171
Bassecourt Burgonyo, Andrés María	Barcelona	Alc	1802	Alcántara XIX/ 1802
Bassecourt Descontes, Juan José Procopio	Grigny, Flandes	Sant	1783	AHN. Ordenes lib. 175/Santiago XVIII/1928
Bassecourt Thieulaine, Nicolás	Grigny, Flandes	Alc	1752	Alcántara XVIII/ 43
Basterra Mella, Fernando	Madrid	Sant	1704	Santiago XVIII/168
Basterra Mella, Juan Alfonso	Madrid	Sant	1701	Santiago XVIII/6
Basterra Mella, Pedro Frutos	Madrid	Sant	1701	Santiago XVIII/7
Basurto Velázquez Cuellar, Antonio	Jerez de La Frontera	Sant	1779	Santiago XVIII/1874
Beaufort Beaufort, Felipe Carlos	Arras, Flandes	Cal	1800	Calatrava XIX/ 1
Becerra Monroy, Pablo Antonio	Cáceres	Alc	1705	Alcántara XVIII/ 44
Becerra Moscoso Silava, Rodrigo	Badajoz	Sant	1775	Santiago XVIII/1817
Becerra Solís, Fernando	Miajadas	Cal	1801	Calatrava XIX/4
Becerra Solís, Sebastián	Miajadas	C III	1794	AHN, Carlos III, Exp./786
Becerril Alonso, Juan	Villacastín	Cal	1779	Calatrava XVIII/520
Bedoya Gómez Otero Cosio, José Jacobo	Colio	Sant	1752	Santiago XVIII/1233
Bedoya Osorio, Pedro	Belmonte	Sant	1739	Santiago XVIII/1739
Bedoya Vélez Cuevas, Vicente	Potes	Sant	1749	Santiago XVIII/1160
Beitia Castro, Antonio José, Real Socorro [Marqués]	La Habana	Sant	1784	Santiago XVIII/1949 - AHN. Ordenes lib. 175/
Beitia O'Farril, Antonio José [Alias] Beytia, Veitia	La Habana	Sant	1803	Santiago XIX/21
Beizama Llamas, Esteban Juan	Toledo	Sant	1753	Santiago XVIII/1258
Bejar Guedeja, Manuel	Bejar	C III	1801	AHN, Carlos III, Exp./1150
Bejarano Giron, Domingo, Sofraga [Marqués]	Trujillo	Sant	1770	AHN, Ordenes, Exp. Alcántara/ 442
Bejarano Urrutia, José Miguel	Arcicollar	Cal	1788	Calatrava XVIII/558
Bejinez Bejarano, Gonzalo	Sevilla	Cal	1778	Calatrava XVIII/515
Bellido Monreal, José	Cortes de Navarra	Cal	1807	Calatrava XIX/44
Belloque Ugalde, Felipe	Zaragoza	Sant	1704	Santiago XVIII/169
Beltrán Caso Colodrero, Juan Pedro	Iznajar	Sant	1765	Santiago XVIII/1553
Beltrán Santa Cruz, Joaquín	La Habana	Cal	1795	Zabala, Títulos/ 1110
Belvis Moncada, Juan Cruz, Modéjar [Marqués]	Madrid	C III	1790	AHN, Carlos III, Exp./ 362
Belvis Moncada, Pascual Benito, Belgida [Marqués]	Valencia	C III	1771	Índice Carlos III/ - Gazeta 1771-12-10
Benavente Roa, Juan Miguel	Concepcion de Chl	C III	1794	Campos, Carlos III/ 273
Benavente Roa, Pedro José	Concepcion de Chl	C III	1794	Campos, Carlos III/ 273

Benavides Aragón, Manuel, Solera [Marqués]	Palermo, Ita	Sant	1708	Santiago XVIII/335
Benavides Cueva, Antonio, Santisteban del Puerto [Duque]	Madrid	C III	1771	Índice Carlos III/ - Gazeta 1771-12-10
Benavides Cueva, Antonio, Solera [Marqués]	Madrid	Cal	1744	Ozanam, Diplomáticos/ AHN Exp.278 Bis
Benavides Osorio Cevallos, Diego	Madrid	Sant	1700	AHN. Exp. 996
Benavides, Ambrosio	Granada	C III	1772	Castán, Lista/ 599
Bengoa Conseidin, Domingo	San Sebastián	Alc	1801	Alcántara XIX/ 3
Bengoa Conseidin, Juan Bautista	Bayona, Fra	Alc	1802	Alcántara XIX/ 6
Benincasa Schifani, Andrés Félix	Roma, Ita	Cal	1727	AGS, GM, Exp. pers., leg. 7/40
Benítez Ponte, Bartolomé Antonio	Santa Cruz de Tenerife	C III	1793	AHN, Carlos III, Exp./740
Benito Núñez, Antonio Benito	Ezcaray	C III	1803	AHN, Carlos III, Exp./1219
Benito Valle Santisteban, José	Neila	Sant	1725	Santiago XVIII/632
Beniz Lugo, Florida [Marqués]	Tenerife	C III	1772	Lista. RAMHG nº47
Beramendi Freire, Antonio	Pamplona	C III	1808	AHN, Carlos III, Exp./1379
Beramendi Ibiricu Eleta, Pantaleón	Pamplona	C III	1789	AHN, Carlos III, Exp./ 320
Beramendi Ibiricu Eleta, Miguel Javier	Pamplona	C III	1791	Carlos III/ 290
Beranger Renaud, Carlos	Barcelona	Sant	1773	AHN, Ordenes, lib. 169/
Berat Ramón, Ramón Antonio	Barcelona	Sant	1738	Santiago XVIII/844
Bereceibar Segovia, Juan Bautista [Alias] Jereciebar	Madrid	Sant	1700	AHN, Consejos, lib. 711/ 139v
Berenguer Marquina, Félix	Alicante	Sant	1779	AHN, Ordenes, lib. 173/
Berenguer Renaud, Carlos	Barcelona	Sant	1773	Santiago XVIII/1778
Bereti Castilnovo Landi, Lorenzo	Castelnovo de Terci, Ita	Sant	1707	Santiago XVIII/298
Beretta Riva, Alejandro	Milán, Ita	C III	1790	AHN, Carlos III, Exp./ 430
Berga Santacilia, Nicolás	Palma de Mallorca	Sant	1716	AHN, Inquisición, lib. 425/
Berga Zaforteza, Gabriel	Palma de Mallorca	Cal	1717	Calatrava XVIII/ 231
Bergaña, Diego	Pamplona	C III	1772	Arocena, Caballeros. RAMHG, 37
Bergosa Jordán, Antonio	Jaca	C III	1796	Hamnett, Bergosa/121
Beristain Orta, José Mariano [Alias] Beristain Souza	Puebla de Los Ángeles, Mex	C III	1799	AHN, Carlos III, Exp./ 1101
Bermeo Arce, Salvador Felipe	Valladolid	Cal	1744	Gazeta 1756-03-02
Bermúdez Castro, Francisco Carlos	La Coruña	Sant	1718	Santiago XVIII/570
Bermúdez Castro, José	Villamayor de Salamanca	Sant	1728	Santiago XVIII/661
Bermúdez Martínez Castro, Cosme	Lorca	Sant	1755	AHN, Ordenes, Exp. Santiago/1025
Bermúdez Martínez, Ignacio	Albacete	Sant	1755	Santiago XVIII/1304
Bermúdez Martínez, Joaquín	Albacete	Sant	1755	Santiago XVIII/1305
Bermúdez Ruiz Parra, Pedro José	Medellín	Cal	1711	Calatrava XVIII/184
Bernabé, Pedro Gil		C III	1795	Gazeta nº73, 1795-09-11
Bernabeitia Fernández Mayoral, Manuel José	Navarrete	Sant	1702	Santiago XVIII/61
Bernad Díez Castro, José	Jerez de La Frontera	Sant	1804	Santiago XIX/47
Bernad Díez Castro, Ramón	Jerez de La Frontera	Sant	1804	Santiago XIX/48
Bernad Vargas, Agustín	Jerez de La Frontera	Sant	1781	Santiago XVIII/1901. AHN. Exp.1032
Bernad Vargas, Joaquín	Jerez de La Frontera	Sant	1792	Santiago XVIII/2128
Bernal Adsor, Bartolomé	Nápoles, Ita	Sant	1733	Caizán, Cofradía/32AHN. Exp.1034
Bernaldo Quirós, José	España	Alc	1763	AHN OM Expedientillos 14503
Bernaldo Quirós, Juan Manuel	Oviedo	C III	1772	Castán, Lista/ 596
Bernaldes Piedra, Pedro Manuel	Limpías	Sant	1797	Santiago XVIII/2228
Bernardo Quirós Caucabanne, Juan, Miralcazar [Vizconde]	Madrid	Alc	1735	Alcántara XVIII/ 45. AHN OM Exp. 186
Bernardo Quirós Clarebout, Melchor	Sevilla	Cal	1764	Calatrava XVIII/ 2142. AHN. Exp. 2142
Bernardo Quirós Hurtado, Fernando	Sevilla	Sant	1706	AHN. OM. Exp. 1041
Bernardo Quirós Navia, Juan Dios	Oviedo	C III	1793	Carlos III/2113. AHN Exp744
Bernardo Quirós Pineda Rubión, José	Segovia	C III	1796	AHN, Carlos III, Exp./ 988
Bernier, Domingo [Alias] Varnier	Cizur	C III	1782	AHN, Carlos III, Exp./ 123
Bernuy Fernández Henestrosa, Antonio	Benameji	Cal	1749	Calatrava XVIII/382

Bernuy Fernández Henestrosa, Juan, Benameji [Marqués]	Benameji	Cal	1749	Calatrava XVIII/ 383
Bernuy Fernández Henestrosa, Miguel	Benameji	Cal	1749	Calatrava XVIII/384
Bernuy Valda, Francisco Paula		C III	1802	DBTL/
Berra Zapiain, José	Astigarraga	Sant	1706	AHN. Santiago. Exp.1050
Berreta, Alejandro		C III	1793	AHN. Carlos III, Exp.719
Berria Inda, Juan	Roncesvalles	Sant	1736	Santiago XVIII/802
Berrio Guzmán, José Antonio	Cartagena de Indias	C III	1797	Burkholder, Audiencias/47
Berrio Zaldivar, Miguel	Ciudad de Mex	Sant	1773	Santiago XVIII/ 1779
Berrotaran Echeverria, Miguel Antonio	Irún	Sant	1705	Santiago XVIII/207
Berrotaran, Miguel Diego, Valle Santiago [Marqués]		C III	1772	Lista. RAMHG. Nº. 105
Bertendona Lebrun Pedro	Sevilla	Sant	1787	Alcántara XVIII/15
Bertiz Barberena, Juan Miguel	Oyeregui	Sant	1708	Santiago XVIII/336
Bertiz Bereterechea, Juan Ignacio	Rentería	Sant	1720	Santiago XVIII/594
Bertiz Montañón, Juan José	Tafalla	Sant	1708	Santiago XVIII/337
Bertodano Narváez, Bernardo	Cartagena de Indias	Sant	1764	Santiago XVIII/1536
Berton Crillon Balbs, Luis	Avignon, Fra	C III	1780	AHN. Estado Carlos III. Exp.83
Bertrán Serrano, Felipe	Sierra de Engarceran	C III	1772	DHEE/
Beruete Arguenerena, José Ignacio	Pamplona	Sant	1742	AHN, Ordenes, lib. 161/
Bertzosa Lodena, Juan Antonio	Alcalá de Henares	Cal	1741	Calatrava XVIII/324
Bertzosa Lodena, Pedro	Alcalá de Henares	Cal	1738	Calatrava XVIII/312
Besso Ferrero Fieschi, Carlos Sebastián, Crevecoeur [Marqués] 2	Madrid	C III	1789	Ozanam, Diplomáticos/ AHN. Carlos III, Exp. 298
Besso Ferrero Fieschi, Carmen Nicolás, Lavana [Conde]	Madrid	Sant	1744	Santiago XVIII/1034/ AHN. Exp. 1706
Besso Ferrero, Felipe Víctor Amadeo, Masserano [Príncipe] 1	Madrid	Cal	1744	AHN. Exp.301bis
Besso Ferrero, Felipe Víctor Amadeo, Masserano [Príncipe] 2	Madrid	C III	1772	AHN. Exp.3. Carlos III/308
Besso Ferrero, Marino, Lavana [Conde] 1	Madrid	Sant	1745	Santiago XVIII/1080
Besso Ferrerom Marino, Lavana [Conde] 2	Madrid	C III	1771	Índice, Carlos III/ Gazeta 1771-12-10/ AHN. Exp. 1077
Betancourt Castro Álamo, Marcos Francisco	Icod de Vinos	Alc	1701	Alcántara XVIII/ 46.AHN Alcántara Exp. 191
Betancourt Molina, Agustín José	La Orotava	Sant	1792	AGS, CSH, lib. 134/
Bethencourt Castro Jacques, Agustín	Las Palmas	Cal	1753	Calatrava XVIII/431. Santiago/175. AHN. Exp.302
Bethencourt Castro Molina, José	Puerto de La Cruz	Cal	1791	Calatrava XIX/14 AHN. Expedientillos 12415
Bethencourt Castro Molina, Marcos	La Orotava	Cal	1803	Calatrava XIX/14. AHN. Mod.19
Bette Croy, Felipe Manuel, Lede [Caballero]	Valenciennes, Flandes	Sant	1720	Santiago XVIII/595
Beyens Huwin, Lorenzo, Villamar [Conde]	Cádiz	C III	1779	AHN, Carlos III, Exp./ 58
Bidea Ugaz, Andrés	Bilbao	Sant	1742	Santiago XVIII/959 - AHN. Exp.1087
Bie Wavre, Alberto Francisco	Bruselas, Flandes	Cal	1722	Calatrava/262
Biempica Sotomayor, Salvador	Ceuta	Cal	1747	AGI Chile, 455/
Biezma García Avilés, Alonso José	Manzanilla	Sant	1744	Santiago XVIII/1035
Blake Joyes, Joaquín	Málaga	Cal	1797	Calatrava XVIII/603
Blanco Bermúdez Sotomayor, Andrés	San Miguel de Gallegos	Sant	1754	Santiago XVIII/1276
Blanco Freire, Tomas	Tuy	C III	1807	AHN, Carlos III, Exp./ 1361
Blanco González Soria, José	Valladolid	Sant	1758	Santiago XVIII/1458
Blanco González, José	Ponferrada	Sant	1799	Franco, Espada/AHN. Exp. 1105
Blanco Maldonado, Joaquín	La Coruña	C III	1793	AHN, Carlos III, Exp./696
Blanco Plaza, Juan José	Caracas, Ven	C III	1791	AHN, Carlos III, Exp./ 507
Blanco Tizón, José	Murcia	C III	1772	AGS, Ozanam/
Blasco Orozco Pena, Nicolás Andrés	Madrid	Cal	1732	Ozanam, Diplomáticos/AHN. Exp.311
Blasco Orozco, Bernardo	Valladolid	Cal	1732	Calatrava XVIII/ 288
Bocanegra Ballesteros, Luis Félix	Serón	C III	1780	AHN, Carlos III, Exp./ 101
Bodega Mollinedo, Juan Francisco	Lima, Per	Sant	1776	Santiago XVIII/1829
Bodet Acuna, José	Zamora	Sant	1802	Santiago XIX/ 3
Boil, José		C III	1776	AHN, Índice de pruebas, Carlos III

Bonavia García, Bonifacio María	Madrid	Sant	1739	Santiago XVIII/889
Bonavia García, Juan Crisóstomo	Madrid	Sant	1739	Santiago XVIII/890
Bonavia Zapata, Bernardo María	Toro	Alc	1784	Alcántara XVIII/47
Boneo Brondo, Martín	Palma de Mallorca	Sant	1738	Santiago XVIII/846
Boneo Morales, Antonio	El Puerto de Santa María	Sant	1738	Santiago XVIII/847
Boneo Morales, Francisco	Sevilla	Sant	1751	Santiago XVIII/1196
Boneo Morales, Justo	Cádiz	Sant	1737	Santiago XVIII/827
Boneo Morales, Manuel	El Puerto de Santa María	Sant	1751	Santiago XVIII/1197
Boneo Morales, Miguel	El Puerto de Santa María	Sant	1737	Santiago XVIII/828
Boneo Villalonga, Martín María	Palma de Mallorca	Sant	1808	Santiago XIX/ 85 AHN. Mod 87
Boneo Villalonga, Antonio	Palma de Mallorca	Sant	1808	Santiago XIX/ 84 AHN. Mod 87
Boneo Villalonga, Martín	Palma de Mallorca	Sant	1794	Santiago XVIII/2172. AHN. Exp. 1145
Bonet Arniaud, Juan Bautista	Malta	Sant	1777	AHN, Ordenes, lib. 172/
Bonfant Sentjust, Miguel	Callar, Ita	Sant	1703	Santiago XVIII/116
Bononat Castilblaque, Vicente	Valencia	Sant	1707	Santiago XVIII/299
Borbón Businac, Leandro	Zaragoza	Cal	1754	AHN, Ordenes, Exp. Calatrava/ 438
Borbón Businac, Silverio	Zaragoza	Cal	1754	Calatrava XVIII/439
Borbón Farnesio, Felipe [Infante]	Madrid	Sant	1721	Santiago XVIII/606
Borbón Torrijos, Francisco Javier	Utiel	C III	1797	AHN, Carlos III, Exp./ 1005
Borbón, Francisco Javier [Infante]	Portici, Ita	Sant	1766	Llanos, Concesion/
Borbón, Gabriel [Infante]	Nápoles, Ita	Sant	1772	AHN, Ordenes, lib. 169/
Borbón, Luis Antonio Jaime [Infante] 1	Madrid	Sant	1735	Hijos Madrid/ III, 435
Borbón, Luis Antonio Jaime [Infante] 2	Madrid	C III	1771	Hijos Madrid/ III, 436
Borda Bertiz, Manuel Tomas	Maya	Sant	1744	Carlos III/328
Borda Goyeneche, Joaquín Vicente	Pamplona	C III	1782	AHN, Carlos III, Exp./ 72
Borda Vergara, Juan José	Arizcun	Sant	1701	GM/861
Bordachipia Otamendi, Mateo Nicolás	San Sebastián	Alc	1797	Alcántara XVIII/48
Bordils Tamarit, Juan	Palma de Mallorca	Cal	1780	Calatrava XVIII/525
Bordils Truyols, Juan Bautista	Palma de Mallorca	Cal	1700	Calatrava XVIII/ 9
Bordores Santiso, José	Madrid	C III	1807	AHN. Estado. Carlos III. Exp.1339
Borghese Colona, Oracio	Roma, Ita	Sant	1769	Santiago XVIII/1680 - Ozanam, Diplomáticos/
Borica Retegui, Diego	Vitoria	Sant	1785	Santiago XVIII/1975
Borja Aznar, José Antonio	La Laguna de Tenerife	C III	1795	Carlos III/ 875
Borja Everardo Tilly, Felipe	Cartagena	Sant	1795	Santiago XVIII/2192
Borja Everardo Tilly, José	Cartagena	Sant	1791	Santiago XVIII/2192. AHN Expedientillos 18428
Borja Muñoz Francisco José	Madrid	Sant	1703	Santiago XVIII/117
Borja Muñoz, José Francisco	Madrid	Sant	1703	Santiago XVIII/118
Borja Pozo, Francisco	Cartagena	Sant	1762	Santiago XVIII/1494
Borja Pozo, Francisco, Camachos [Marqués]	Cartagena	C III	1803	AHN, Carlos III, Exp./ 1181
Borrueal Lope, Antonio	Fanlo	C III	1797	GE 1804/12
Borrueal, Melchor		C III	1772	Carlos III/335
Bosque Velázquez, José	Zaragoza	C III	1796	AHN, Carlos III, Exp./ 954
Bourmonville Erill, José	Barcelona	Sant	1736	Santiago XVIII/803
Bourmonville Erill, Salvador	Barcelona	Sant	1736	Santiago XVIII/804
Bourmonville Ursel, Francisco Alberto	Cambrai	Alc	1748	Alcántara XVIII/ 49
Bourmonville Wolfgang, José Flegnies 1	Mons, Flandes	Cal	1748	Calatrava XVIII/ 374
Bourmonville Wolfgang, José Flegnies 2	Mons, Flandes	C III	1771	Índice Carlos III/
Boza Chaves Carvajal, Rafael	Bienvenida	Sant	1760	Santiago XVIII/1470
Boza Chaves Ponce León, Alonso	Aroche	Sant	1739	Santiago XVIII/891
Boza Chaves, José Antonio	Bienvenida	Sant	1760	AGS, DGT, inv. 2, leg. 44/
Boza González, Antonio	Ica, Per	C III	1791	AHN, Carlos III, Exp./ 562
Boza Solís, Jerónimo	La Laguna	Sant	1714	Santiago XVIII/507
Bracho Calderón, Juan Alonso	Ruiseñada	Sant	1702	Santiago XVIII/57

Bravo Anaya, Diego Bartolomé	Vélez Málaga	Alc	1703	Calatrava XVIII/ 83
Bravo Bermúdez, Manuel	Santa Eulalia de Oscos	C III	1795	Burkholder, Audiencias/56
Bravo Ortega, José Alonso	Cádiz	Cal	1703	Calatrava XVIII/83
Bravo Rivero Galviz, Félix Francisco	Alcántara	Sant	1794	Santiago XVIII/2173
Bravo Rivero Zabala, Diego Miguel	Lima, Per	Sant	1790	Burkholder, Audiencias/57
Bravo Rivero Zabala, Juan	Lima, Per	C III	1793	AHN, Carlos III, Exp./ 746
Bravo Rivero Zabala, Pedro Tadeo	Lima, Per	C III	1794	AHN, Carlos III, Exp./ 792
Bravo Rivero Zabala, Tadeo José	Lima, Per	Sant	1791	Santiago XVIII/2113
Bravo Rivero Zavala, José Mariano	Lima, Per	C III	1806	AHN, Carlos III, Exp./ 1311
Bravo Sobremonte, José Antonio	Aguilar de Campoo	Sant	1747	Santiago XVIII/1134
Bravo Zavala, Andrés	Lima, Per	C III	1793	AHN, Carlos III, Exp./ 703
Brena Brena, José	San Cripán de Carranza	Cal	1804	Calatrava XIX/27
Brena Negrete, Manuel Francisco	San Esteban de Carranza	Cal	1799	Calatrava XVIII/621
Bretón Gutiérrez, Eugenio	Aldeanueva	Sant	1739	Santiago XVIII/89. AHN. Exp. 1234
Bretón Ruiz Bucesta, Domingo	Bergasa	Sant	1720	Santiago XVIII/596
Briceño Theran, Joaquín	Arévalo	Cal	1743	Calatrava XVIII/334
Briceño Theran, Pedro	Arévalo	Cal	1743	Calatrava XVIII/335
Brillante Ramos, Andrés	Córdoba	Sant	1786	Santiago XVIII/2350
Bringas Galdames, Manuel Jacinto	Castro Urdiales	Sant	1747	Santiago XVIII/2280
Bringas Martínez, Eusebio	Villasuso de Mena	Sant	1755	Santiago XVIII/1306
Bringas Torre, Juan Antonio	Santecilla de Carranza	Alc	1757	Alcántara XVIII/50
Briones Escobedo, Diego	Carmona	Cal	1706	Calatrava XVIII/136
Briones Escobedo, Fernando	Carmona	Cal	1706	GM/1142 Calatrava XVIII/137
Briones Escobedo, Juan	Carmona	Cal	1706	Calatrava XVIII/138
Briones Hidalgo, Juan	Matute	Cal	1705	Calatrava XVIII/ 128
Brondo Juliá, Jaime	Palma de Mallorca	Cal	1718	Calatrava XVIII/ 239
Brosco Barrex, Carlos	Andria, Ita	Cal	1750	Calatrava XVIII/ 401
Brun Herk Patron, Agustín	Cádiz	Sant	1779	GM/2905
Bruna Ahumada, Bartolomé	Granada	Cal	1756	Burkholder, Audiencias/60
Bruna Ahumada, Francisco	Granada	Cal	1736	AP/ I, 5128. AHN. Expedientillos 12005
Brunengo Bonfant, Domingo	Caller, Ita	Cal	1704	AHN OM Calatrava Exp.365
Bucareli Ursua, Cristóbal	Sevilla	Sant	1768	Santiago XVIII/1640
Bucareli Ursua, Francisco Paula	Sevilla	Sant	1745	Santiago XVIII/1081
Bucareli Ursua, José María	Sevilla	Sant	1800	Santiago XVIII/2267
Bucareli Ursua, Nicolás Manuel	Sevilla	Sant	1768	Carlos III/ 349
Bucareli Ursua, Nicolás Manuel, Vallehermoso [Marqués]	Sevilla	C III	1794	Carlos III/ 349
Bucheli Guarnoti, Ramón	Cádiz	Sant	1782	Santiago XVIII/1912
Bucheli Molina, Francisco	Cádiz	Sant	1782	AHN, Ordenes, lib. 174/
Bucheli Molina, Ramón	Cádiz	Sant	1785	Santiago XVIII/1912
Buendía Dávila, Pedro	Sevilla	Sant	1779	AHN OM Santiago Exp.1266
Buendía Santa Cruz, Juan Manuel, Castellón [Marqués]	Lima, Per	C III	1794	AHN, Carlos III, Exp./ 829
Bueno Baeza, Juan Luis	Sevilla	Sant	1701	Santiago XVIII/9
Bueno Basari Larrazabal, José	Bilbao	Sant	1708	Santiago XVIII/338
Bueras Maza, Jerónimo	Rada	Sant	1785	AHN, Ordenes, lib. 175/
Buitrago Montero, Juan Bautista	Jerez de La Frontera	C III	1791	AHN, Carlos III, Exp./ 559
Bullón Figueroa, Pedro	Alcántara	Sant	1704	Santiago XVIII/170
Burgo Martínez Barranco, Manuel Francisco	Nájera	Alc	1784	Alcántara XVIII/ 51
Burgo Murilla, Manuel Antonio	Madrid	C III	1789	AHN, Carlos III, Exp./ 305
Burgo Obrien, Tobías	Limerick, Irl	Sant	1702	Santiago XVIII/62
Burgos Jalón, Juan Manuel	Burgos	C III	1776	AHN, Carlos III, Exp./ 38, 8v-9r
Burgos Pérez Casta, José Antonio	Luna	Alc	1788	AGS, DGT, inv. 2, leg. 71/ - Alcántara XVIII/52
Burgos Rivas, Diego Tomas	Madrid	Cal	1700	Calatrava XVIII/ 10
Burgos Salinas, Martín	Burgos	Sant	1707	Santiago XVIII/300



Burguino Juan, Pedro	Alicante	C III	1790	AHN, Carlos III, Exp./ 460
Burke Lince, Esteban	Castel Hackett, Irl	Sant	1713	Santiago XVIII/476
Burriel, Pedro Andrés	Buenache de Alarcón	C III	1789	Ozanam, Intendentes/ 141
Buruaga, Agustín		C III	1772	Castán, Lista/ 598.
Bussy Clairac, Antonio	Granada	Sant	1794	Santiago XVIII/2174
Bussy Clairac, Juan	Sevilla	Sant	1795	Santiago XVIII/2193
Bustamante Aguirre, Ignacio Antonio	Madrid	Sant	1742	Santiago XVIII/960
Bustamante Bernal Loyola Loaisa, José	Logroño	Cal	1731	AHN, Consejos, lib. 230/
Bustamante Bustamante, Juan Gabriel Manuel	Cartes	Cal	1808	Calatrava XIX/50
Bustamante Bustamante, Manuel	Santillana Del Mar	Sant	1791	Santiago XVIII/2360
Bustamante Cevallos Santibáñez, Fernando	Alceda	Sant	1770	Santiago XVIII/1720 Exp.1292
Bustamante Fernández Velarde, Cristóbal Manuel	Reocín	C III	1772	Castán, Lista/ 599
Bustamante Fernández, Juan Bernardo	Comillas	Cal	1708	Calatrava XVIII/161
Bustamante Guerra, Francisco	San Vicente de Torozano	C III	1791	AHN, Carlos III, Exp./ 492
Bustamante Guerra, José Joaquín	Ontaneda	Sant	1784	AHN, Ordenes, lib. 175/
Bustamante Melgar, Martín José	Benavente	Sant	1728	Santiago XVIII/662
Bustamante Montanaro, Manuel	Cartagena	C III	1796	AHN, Carlos III, Exp./997
Bustamante Pérez Cosío, Julián	Alcea de Toranzo	Alc	1802	Alcántara XIX/13
Bustamante Rivero, Diego		Sant	1787	Ozanam, Intendentes/67
Bustamante Rivero, Vicente	Zaragoza	Sant	1787	Santiago XVIII/2028
Bustamante Tagle Velarde, Juan Fernando	Puente de San Miguel	Alc	1750	Alcántara XVIII/53
Bustamante Velarde, Francisco José	Reocín	Sant	1747	Santiago XVIII/2281
Bustillo Rocha, Juan Ignacio	Veracruz, Mex	Sant	1789	Santiago XVIII/2076
Bustillo Cevallos Cevallos Neto, Manuel Antonio	Vargas	Sant	1769	Santiago XVIII/1681
Bustillo García, Fernando Antonio	Llanes	Cal	1754	Calatrava XVIII/440
Bustillo Gómez Arce, José	Vargas	Sant	1765	Santiago XVIII/1554
Bustillo Herrera, Fernando	Vargas	Sant	1750	Santiago XVIII/1176
Bustillo Herrera, José	Vargas	Sant	1765	Pavia/ I, 291
Bustillo Pambley, Antonio	Madrid	Sant	1751	AHN, Ordenes, Exp. Santiago/1313
Bustios Fernández, Luis Felipe	Locumba, Per	Sant	1702	Santiago XVIII/63
Busto Infante, Francisco	Jerez de Los Caballeros	Sant	1796	Santiago XVIII/2203
Busto Moya, Francisco Matías, San Clemente [Marqués]	Guanajuato, Mex	Cal	1738	Calatrava XVIII/313
Butler Clarke, Juan	Sevilla	Sant	1796	Santiago XVIII/2204
Butrón Mujica, Alejandro José, Remy [Barón]	Cambrai	Sant	1788	AHN, Ordenes, Exp. Santiago/1321
Caamaño Gayoso, José	Santiago de Compostela	Sant	1795	Ozanam, Diplomáticos. P.200
Caamaño Magallanes, Juan Miguel	Vigo	C III	1791	Carlos III/ 366
Caballero Albora, Félix Alonso	Génova, Ita	Sant	1787	Santiago XVIII/2029
Caballero Albora, Manuel María	Figueras	Sant	1787	Santiago XVIII/2030
Caballero Asensio, Jerónimo	Savinan	Sant	1765	Santiago XVIII/1555
Caballero Caballero, José Antonio 1	Aldeadávila de Revilla	C III	1797	Carlos III/ 327. AHN. Exp.1016
Caballero Caballero, José Antonio 2	Aldeadávila de Revilla	Sant	1807	Santiago XIX/ 79. AHN. Mod 82
Caballero Croix, Teodoro	Flandes	C III	1791	Gazeta nº32, 1791-04-22
Caballero Delfín, Luis Gonzaga	Tortosa	C III	1790	AHN, Carlos III, Exp./ 437
Caballero Enriquez Guzmán, Sebastián	Chiclana	Sant	1716	Santiago XVIII/531
Caballero Enriquez Illanes, Vicente	Chiclana	Sant	1716	Ozanam, Intendentes/ 68
Caballero García, Juan Facundo	Zarza Capilla	C III	1800	Hobbs, Grandes/ Zaragoza. AHN. Exp.1123
Caballero Góngora, Antonio	Priego	C III	1795	Gazeta nº48, 1795-06-14
Caballero Illanes, Rodrigo	Valverde Del Camino	Sant	1709	Ozanam, Intendentes/ 69
Caballero Obando, Jerónimo		Sant	1804	Santiago XIX/51
Caballero Paredes, Jerónimo	Calatayud	Sant	1771	Ovando/ 465. AHN. Ovando,C.81,D.3737
Caballero Vicente Campo, Jerónimo	Aldeadávila de La Rivera	Sant	1754	Santiago XVIII/1277
Caballero Zamorategui, Manuel		Sant	1787	AGS, GM, Exp. pers., leg.

				10/11.Santiago/ 1322 Y 1323
Caballero, Agustín		C III	1772	Castán, Lista/ 595
Cabello Bravo Martín María	Málaga	Sant	1781	AHN. Exp. 311, 118v, Exp.10118
Cabello Rodríguez, José	León	C III	1783	AHN, Carlos III, Exp./ 157
Cabero Ahedo, Gaspar	Puebla de La Calzada	Sant	1703	Santiago XVIII/119
Cabeza Enriquez Mier Bernardo Quirós, José	Selores	C III	1791	AHN, Carlos III, Exp./ 554
Cabeza Vaca, Vicente		C III	1795	AHN, Carlos III, Exp./ 897, 92v
Cabrera Barrantes Calderón, Fabián	Alcántara	Alc	1738	Alcántara XVIII/ 54
Cabrera Ortiz, José María	Huelva	C III	1791	AHN, Carlos III, Exp./ 548
Cabrera Rocha, Juan Wenceslao	Badajoz	Sant	1797	Santiago XVIII/2229
Cabrera Velasco, Diego José	Badajoz	C III	1795	AHN, Carlos III, Exp./ 880
Cabrera Velasco, Francisco Javier	Badajoz	C III	1792	Carlos III/ 382
Cabrera, Francisco	Escalona	C III	1785	AHN, Carlos III, Exp./219
Cabrero Dominguez, Manuel	Almagro	C III	1785	AHN, Carlos III, Exp./ 209
Cabrerros Martínez León, Gabriel Antonio	Manzanares	Cal	1707	Calatrava XVIII/151
Cabrerros Martínez León, Juan	Manzanares	Cal	1701	Calatrava XVIII/41
Cabriada Fernández Zapata, Joaquín Julián	Calahorra	Sant	1714	Santiago XVIII/508
Cabriada Roldan, Francisco	Calahorra	Sant	1704	Santiago XVIII/171
Cáceres Grijalva, Juan Antonio	Balsain	C III	1794	AHN, Carlos III, Exp./ 794
Cáceres Grijalva, Miguel	Balsain	C III	1786	AHN, Carlos III, Exp./ 149
Cadalso Garay, Juan María	Cádiz	C III	1789	Carlos III/ 391
Cadalso Vázquez, José	Cádiz	Sant	1766	AGS, DGT, inv. 2, leg. 50/
Cagigal Arco, José Antonio	Santander	Sant	1762	Santiago XVIII/1495
Cagigal García, Fernando Alberto	Bejar	Sant	1750	Santiago XVIII/1177
Cagigal Montserrat, Juan Manuel	Santiago de Cuba	Sant	1762	Santiago XVIII/1496
Cagigal Niño Vega, Felipe	Bejar	Sant	1750	Santiago XVIII/1178
Cagigal Vega, Fernando	Hoz de Trasmiera	Sant	1715	Santiago XVIII/522
Cagigal Vega, Francisco Antonio	Hoz de Trasmiera	Sant	1715	Santiago XVIII/523
Cagigal Vega, Gaspar	Hoz de Trasmiera	Sant	1750	Santiago XVIII/1179
Cagigal Vega, José Antonio	Hoz de Trasmiera	Sant	1750	Santiago XVIII/1180
Caicedo Flórez, Luis	Santa Purificación, Per	C III	1794	AHN, Carlos III, Exp./ 938
Caicedo Rueda, Juan Beltrán	Granada	Sant	1734	Santiago XVIII/773
Caicedo Rueda, Miguel Beltrán	Granada	Sant	1733	Santiago XVIII/774
Caicedo Tenorio, Manuel	Nueva Granada, Ven	C III	1795	AHN, Carlos III, Exp./ 1335
Calafat Eliza, Francisco	Cartagena	Sant	1766	Santiago XVIII/1580
Calatayud Borda, Francisco	Lima, Per	Sant	1779	Santiago XVIII/1876
Caldera Sánchez, Juan	Badajoz	C III	1802	AHN, Carlos III, Exp./ 1197
Calderón Barca Barreda, Francisco Javier	Viveda	Cal	1764	Calatrava XVIII/477
Calderón Barca Hurtado, Gutierre	Marchena	Sant	1705	Santiago XVIII/208
Calderón Barca Hurtado, José	Marchena	Sant	1705	Santiago XVIII/209
Calderón Barca Perea, José Antonio	Orgaz	Sant	1701	Santiago XVIII/10
Calderón Barca Perea, Tomas	Orgaz	Sant	1751	Santiago XVIII/1199
Calderón Barca, Pedro Fernando	Orgaz	Sant	1701	Santiago XVIII/10
Calderón Barrionuevo Orbaneja, Cristóbal	Arahal	Sant	1717	Santiago XVIII/547
Calderón Calderón, Francisco	Ucieda	Sant	1702	Santiago XVIII/64
Calderón Ceballos Pedro	Terán	Cal	1751	Calatrava XVIII/410
Calderón Cevallos, Ángel Ventura	San Martín de Toronzano	Sant	1730	Santiago XVIII/718
Calderón Enriquez, José	Manila, Phl	Sant	1773	Santiago XVIII/1781
Calderón Hoyos, Francisco Manuel	Renedo de Piélagos	Cal	1751	Calatrava XVIII/411
Calderón Robles, Agustín	Don Benito	Sant	1704	Santiago XVIII/173
Calderón Robles, Pedro	Don Benito	Sant	1704	Santiago XVIII/172
Calderón Rubín, Miguel	Aguilar de Campoo	Alc	1744	Alcántara XVIII/55
Calderón Valdés, Vicente Félix	Ciudad de Mex	Sant	1748	Santiago XVIII/2293
Calvo Encalada Chacón, Manuel, Villapalma de Encalada [Marqués]	Santiago de Chl	Cal	1728	Calatrava XVIII/277

Calvo Encalada Orozco, Diego	Sevilla	Sant	1726	Santiago XVIII/641
Calvo Encalada Recabarren, Martín	Santiago de Chl	Sant	1793	ACSC, T. XXXV/ XXII
Calvo Puerta O'farrill, Francisco José	La Habana	Sant	1772	Santiago XVIII/1753
Calvo Puerta O'farrill, Sebastián	La Habana	Sant	1771	Santiago XVIII/1754
Calvo Puerta O'farril, Nicolás	La Habana	C III	1791	AHN, Carlos III, Exp./543
Calvo Rupérez, Juan	Cerrato	Cal	1796	Calatrava XVIII/591
Camacho Madueño Moya, Jacinto	Montoro	Sant	1742	Santiago XVIII/961
Camino Cordero, Felipe	Cudeyo	Cal	1703	Calatrava XVIII/ 84
Campa Cos, Fernando	Cos	Alc	1725	Alcántara XVIII/ 56
Compañón Gallego, Antonio	Higuera de Vargas	Sant	1768	Santiago XVIII/1641
Campero Barreda Güemes, Juan	Abionzo	Cal	1700	Calatrava XVIII/ 11
Campillo Cosío, José	Alles	Sant	1728	Santiago XVIII/663
Campillo Sánchez Campo, Juan José	Liébana	Sant	1743	Santiago XVIII/998
Campistron Gourdon, Juan Gualberto, San Juan [Marqués]	Toulouse, Fra	Sant	1704	Santiago XVIII/174
Campo Gallego, Manuel Calixto	San Sebastián de Los Reyes	Cal	1707	Calatrava XVIII/152
Campo Haza, Francisco	Nava de Mena	C III	1796	AHN. Exp. 946 - Gazeta nº73, 1795-09-11
Campo Larraondo, Manuel	Popayán, Col	C III	1796	AHN, Carlos III, Exp./987
Campo Maza, Domingo	Oruña	Sant	1745	Santiago XVIII/1082
Campo Pérez Serna, Bernardo	Belorado	C III	1771	AGS, Ozanam/
Campo Rivera, Agustín	Saelices	C III	1788	AHN, Carlos III, Exp./ 281
Campos Carrasco, Juan	Zarza	Sant	1709	Santiago XVIII/370
Campos Orellana, Pedro	Don Benito	Alc	1703	Alcántara XVIII/ 57
Campos Ortiz, Pedro Enrique	Zarza	Sant	1742	Santiago XVIII/962
Campos Sahun, Clemente	Zaragoza	C III	1790	Carlos III/ 375
Campos Toro, Pedro	Antequera	C III	1793	AHN, Carlos III, Exp./ 707
Campuzano Campuzano, José Antonio	Madrid	Sant	1705	Santiago XVIII/210
Campuzano Junco, Antonio Manuel	Santander	Sant	1730	Santiago XVIII/719
Campuzano Peralta, Antonio Alfonso, Mansilla [Conde]	Segovia	Alc	1793	Alcántara XVIII/58
Campuzano Peralta, Antonio Manuel	Santander	Sant	1746	Alcántara XVIII/58
Campuzano Salazar, Francisco	Briviesca	C III	1798	Carlos III/ 421
Cana Andosilla, Agustín	Villanueva de Los Infantes	C III	1781	AHN. Exp.96 - AHN. Exp.382
Canal Vélez Cuevas, Domingo	Lebeña	Cal	1708	Calatrava XVIII/162
Canales Cruels, José	Barcelona	Sant	1707	Santiago XVIII/301
Cándano Fernández, Luis Antonio	Ballota	C III	1794	AHN, Carlos III, Exp./ 812
Canga Arguelles, Felipe Ignacio	Oviedo	C III	1797	AHN, Carlos III, Exp./ 1032
Canga Arguelles, José	Oviedo	C III	1806	DBTL/ AHN OM Santiago Mod.280
Cano Altares, Juan José	Lorca	Cal	1796	Calatrava XVIII/592
Cano Altares, Vicente Baltasar	Lorca	Sant	1783	AHN, Ordenes, lib. 175/
Cano Aponte, Gabriel	Mora	Alc	1715	Alcántara XVIII/ 59
Cano Bolaña, Manuel	Sanlúcar de Barrameda	Sant	1782	AHN, Ordenes, lib. 174/
Cano Enriquez, José María	Salamanca	C III	1796	AHN, Carlos III, Exp./ 945
Cano Mucientes, Pedro	Jerez de Los Caballeros	Sant	1760	AGS, DGT, inv. 2, leg. 44/
Cansino Guzmán, Juan Antonio Páez	Carmona	Cal	1701	Calatrava XVIII/53
Cantelmo Stuart, José, Petorano [Príncipe]	Nápoles, Ita	Alc	1720	Alcántara XVIII/ 60
Cantero Cueva, Bernardo	La Ventosa	C III	1784	AHN. Exp. 188 - Gazeta nº17, 1787-02-27
Cañarte Lienres, Pedro	Laredo	Cal	1707	AGS, DGT, inv. 2, leg. 3/
Cañas Acuña Trelles, Manuel Joaquín, Parque [Duque]	Oviedo	C III	1789	Ozanam, Diplomáticos/AHN. Exp.353
Cañas Busto, Manuel	Villanueva de Los Infantes	Sant	1768	Santiago XVIII/1642
Cañas Merino, José Francisco	Oran, Dza	Sant	1708	Santiago XVIII/340
Cañas Romero, Fernando	Santorcaz	Sant	1762	Santiago XVIII/1497
Cañas, Fernando	Oviedo	Sant	1762	Santiago XVIII/1497
Cañaverl Mesia Ponce, Pedro	Granada	Sant	1773	AGI Chile, 462/

Cañaveral Mesia Salcedo Ponce, Joaquín	Granada	Sant	1763	Santiago XVIII/1510
Cañaveral Mesia, Francisco Antonio	Granada	Sant	1773	Santiago XVIII/1782
Cañaveral Mesia, José Miguel	Granada	Sant	1763	Santiago XVIII/1511
Cañaveral Ponce León, Francisco Antonio	Granada	Sant	1773	Santiago XVIII/1782
Cañaveras Pérez Zumelzu, Francisco	Madrid	Sant	1728	Santiago XVIII/664
Cañedo Argüelles, Antonio	Pereda de Grado	Sant	1771	Santiago XVIII/1734
Cañizo Espinosa, Francisco Alfonso	Villanueva de Jara	Cal	1730	Calatrava XVIII/282
Cao Benos, Alberto	Bosost	Alc	1756	Alcántara XVIII/ 66
Cao Benos, Francisco, Les [Barón]	Valle de Aran	C III	1772	AGS, GM, Exp. pers., leg. 30/36
Capdevila Cárdenas, Diego	Nápoles, Ita	Sant	1728	Santiago XVIII/666
Capdevila Cárdenas, Lorenzo	Cocentaina	Sant	1728	Santiago XVIII/665
Capeletti Colelli, José	Rieti, Ita	Sant	1792	Santiago XVIII/2130
Capreti Marco Vallejo, Juan	Lanchiano, Ita	Sant	1701	Santiago XVIII/13
Capua Cataneo, Bartolomé, Altavilla [Conde]	Portici, Ita	C III	1790	Carlos III/435
Caracciolo Castelví, Luis Francisco, Torrecuso [Marqués]	Madrid	Sant	1736	Santiago XVIII/805
Caralipeo Estipancich, Vicente	Almisa, Ita	Cal	1703	Calatrava XVIII/ 86
Carasa Figueroa, José	Isla de León	C III	1794	AHN, Carlos III, Exp./816
Carasa Irurzun Eraso, Fermín	Mendavia	Sant	1762	AHN OM Santiago Exp.1525
Carbonell Ferraz, Luis, Guiarreal [Barón]	Maureillas, Fra	Sant	1754	Santiago XVIII/1278
Carcelén Jodar, José	Tobarra	C III	1795	AHN, Carlos III, Exp./ 860
Cárdenas Aguilar, Diego	Écija	Cal	1703	Calatrava XVIII/ 85
Cárdenas Beltrán, Gabriel María, Cárdenas de Montehermoso. [Marqués]	La Habana	C III	1797	AHN, Carlos III, Exp./ 561
Cárdenas Cárdenas, Eugenio	Andújar	Alc	1792	Alcántara XVIII/61
Cárdenas Cárdenas, Tomás Leandro	Andújar	Cal	1713	Calatrava XVIII/206
Cárdenas Castellón, Nicolás, Prado Ameno [Marqués]	La Habana	C III	1796	AHN, Carlos III, Exp./ 969
Cárdenas Eslava, Alonso	Écija	Alc	1706	Alcántara XVIII/214
Cárdenas Eslava, Diego	Écija	Alc	1707	Alcántara XVIII/ 214
Cárdenas Molina, Miguel	Arévalo	Sant	1740	Santiago XVIII/917
Cárdenas Torres, Rodrigo Manuel	Mérida	Alc	1750	Alcántara XVIII/62
Cárdenas Ulloa, Lorenzo, Puebla d Maestre [Conde]	Sevilla	Sant	1704	Santiago XVIII/175
Cárdenas Vargas, Lope	Écija	Sant	1735	Santiago XVIII/785
Cardeña Ruiz Obregón, Domingo	Madrid	Sant	1756	Santiago XVIII/1343
Cardeña Ruiz Obregón, José Eulogio	Madrid	Sant	1756	Santiago XVIII/1344
Cardi Cristofini, Felipe, Cardi [Conde]	Bastia, Fra	C III	1792	Ozanam, Diplomáticos/AHN. Exp.659
Careaga Eznaola, José Antonio	Albistur	Cal	1797	Calatrava XVIII/604
Careaga Sanz Urrutia, Lucas	Bilbao	Sant	1707	Felices, Nobleza/426
Carnein, Alberto Francisco, Carnein [Conde]	Nedonchel, Flandes	Sant	1760	AGS, DGT, inv. 2, leg. 44/ - Santiago XVIII/1485
Caro Briones, Teodomiro	Carmona	C III	1772	Burkholder, Councilors/RAMHG,39
Caro Fontes, Ventura	Valencia	C III	1794	Ozanam, Diplomáticos/AHN. Exp.811
Caro Sureda, Pedro, Romana [Marqués]	Palma de Mallorca	C III	1798	AGS, GM, leg. 5907/
Carol Ocream, Daniel	Corrar, Irl	Sant	1706	Santiago XVIII/265
Carondelet, Luis Francisco Héctor, Carondelet [Barón]	Bruselas, Flandes	Sant	1767	AGS, GM, Exp. pers., leg. 11/60
Carranza Álvarez, Miguel	Manzanaque	Sant	1711	Santiago XVIII/422
Carranza Arbizu, José Antonio	Miranda de Arga	Sant	1711	Santiago XVIII/423
Carranza Carranza, Tomas	Sámano	Sant	1785	Santiago XVIII/1977
Carranza Helguera, Lucas	Madrid	C III	1793	AHN, Carlos III, Exp./ 715
Carranza Lorenz Avellaneda, Juan Francisco	Castro Urdiales	Cal	1702	Calatrava XVIII/ 70
Carranza Vivero, Cosme	Trucios	Sant	1788	GM/1765
Carranza Vivero, Juan Manuel	Trucios	Sant	1788	GM/1764
Carrasco Carvajal, Manuel	Villafranca de Barros	Cal	1797	Calatrava XVIII/605
Carrasco Fernández Castillo, Pedro	Murcia	Sant	1708	Santiago XVIII/341
Carrasco Malfeito, Alonso	Guareña	Alc	1797	Alcántara XVIII/63
Carrasco Rocamora, Fernando	Albacete	C III	1796	AHN, Carlos III, Exp./ 976
Carrasco Torre Montero, Francisco, Corona [Marqués]	Chinchón	C III	1772	Castro Campomanes/211. Pere

				Molas Cab. Ara.
Carrasco, Roque	Chinchón	C III	1783	AHN, Carlos III, Exp./ 156
Carreño Castro, Miguel Agustín	Ceheguin	Cal	1745	Calatrava XVIII/ 345
Carrera Prado, Esteban José	La Coruña	Cal	1768	Calatrava XVIII/489
Carriedo Peredo, Francisco	Ganzo	Cal	1742	Calatrava XVIII/326
Carrillo Albornoza Bravo, José	Lima, Per	C III	1793	Carlos III/ 454
Carrillo Albornoza Naves, Diego Miguel	Lima, Per	Sant	1764	AHN, Consejos, leg. 8978/
Carrillo Albornoza Salazar, Diego	Lima, Per	Sant	1795	Zabala, Títulos/ 355
Carrillo Albornoza Vega Cruzat, Diego Manuel	Cuzco, Per	Sant	1798	Santiago XVIII/2244
Carrillo Albornoza, Fernando, Montemar [Conde]	Lima, Per	Sant	1764	Zabala, Títulos/ 355
Carrillo González Ocampo, Manuel	Vinuesa	Cal	1711	Santiago XVIII/185
Carrillo Gutiérrez, José Melchor	Poza de La Sal	C III	1777	AHN, Carlos III, Exp./ 38
Carrillo Manrique, Diego, Alcocebar [Marqués]	Sigüenza	C III	1784	AHN, Carlos III, Exp./ 202
Carrillo Mayoral, Miguel María	Palencia	C III	1790	AHN, Exp. 399. Carlos III 458
Carrillo Mayoral, Vicente María	Palencia	C III	1792	AHN, Carlos III, Exp./ 618
Carrillo Mendoza, Antonio		C III	1772	Castán, Lista/
Carrillo Salcedo, Miguel Antonio	Vinuesa	C III	1772	Castán, Lista/ 600
Carrillo Vega, Gaspar	Huamanga, Per	C III	1792	AHN, Carlos III, Exp./ 597
Carrión Rivas, Francisco Javier	Alcañices	Sant	1757	Ozanam, Diplomáticos/Santiago XVIII/1387
Carvajal Gutiérrez Barreda, Antonio	Los Santos de Maimona	Sant	1767	Santiago XVIII/1602 AHN. Exp. 1651
Carvajal Lancaster, Nicolás	Cáceres	Cal	1746	Calatrava XVIII/ 356
Carvajal Rangel, Antonio Manjel	Llerena	Sant	1731	AHN, Santiago Exp.1656
Carvajal Valencia, Antonio Manuel	Llerena	Sant	1731	Santiago XVIII/741
Carvajal Valencia, Baltasar Gonzalo	Los Santos de Maimona	Sant	1710	Santiago XVIII/396
Carvajal Valencia, Fernando	Los Santos de Maimona	Sant	1710	Santiago XVIII/395
Carvajal Vargas Alarcón Cortes, Fermín Francisco 1 [Conde San Carlos]	Quilpolemu, Chl	Sant	1757	Santiago XVIII/1427 AHN. Exp.1666
Carvajal Vargas Alarcón Cortes, Fermín Francisco 2	Quilpolemu, Chl	C III	1791	AHN, Carlos III Exp.489
Carvajal Vargas Alarcón Cortes, Joaquín José 1	Quilpolemu, Chl	Sant	1757	Santiago XVIII/1428 AHN. Exp.1667
Carvajal Vargas Alarcón Cortes, Joaquín José 2	Quilpolemu, Chl	C III	1801	Oviedo, Episcopologio/IV, 443
Carvajal Vargas Alarcón, Carlos Adriano	Quilpolemu, Chl	Sant	1757	Santiago XVIII/1428 AHN. Exp.1667
Carvajal Vargas Brun Alarcón, Diego Melchor	Lima, Per	Sant	1758	AHN. Exp. 1668
Carvajal Vargas Brun Alarcón, Luis Fermín, Unión [Conde] 1	Lima, Per	Sant	1757	Santiago XVIII/1430 AHN. Exp.1669
Carvajal Vargas Brun Alarcón, Luis. Unión [Conde] 2	Lima, Per	C III	1794	AHN, Carlos III, Exp./ 753
Carvajal Vargas Brun Alarcón, Mariano Joaquín, Castillejo [Conde] 1	Lima, Per	Sant	1757	AHN, Carlos III, Exp./ 1670
Carvajal Vargas Brun Alarcón, Mariano Joaquín, Castillejo [Conde] 2	Lima, Per	C III	1795	AHN, Carlos III, Exp./ 858
Carvajal Vargas González Estrada, Agustín Matías	Ningue, Chl,	Sant	1784	AHN, Ordenes, lib. 175/ 1671
Carvajal Vargas González Estrada, Mateo José	Ningue, Chl,	C III	1790	AHN. Estado Carlos III Exp.402
Carvajal Vargas González Estrada, Melchor Telesforo	Ningue, Chl,	Sant	1784	AHN, Ordenes, lib. 175/ Exp.1672
Carvajal Vargas Manrique Lara, José Miguel 1 [Duque]	Lima, Per	Sant	1784	AHN. Ordenes lib. 175/ AHN. Exp. 1674
Carvajal Vargas Manrique Lara, José Miguel, 2 [Duque]	Lima, Per	C III	1798	AHN, Carlos III, Exp./ 1060
Carvajal Vargas, Diego Gregorio, Castillejo [Conde]	Lima, Per	Sant	1713	Santiago XVIII/477 AHN. Exp.1673
Casabona Ecay, Gregorio	Zaragoza	Sant	1767	Santiago XVIII/1603
Casabona Ecay, Juan Bautista	Zaragoza	Sant	1767	Santiago XVIII/1604
Casamayor Cárdenas, José	Málaga	Sant	1786	Santiago XVIII/1995
Casamayor Cárdenas, Juan Isidoro	Málaga	Sant	1786	Santiago XVIII/1996
Casanova Arnúero Rada, Tomas	Calatayud	C III	1793	AHN, Carlos III, Exp./ 678
Casanova Bergarie, Juan Bautista	Bastanes, Fra	Sant	1788	Santiago XVIII/2058
Casas Aragorri, Simón	San Sebastián	C III	1772	Castán, Lista/ 599
Casas Cuadra, Manuel Antonio	Sopuerta	Sant	1741	Santiago XVIII/932.AHN. Exp.1683
Casasola Benjumea, Diego Vicente	Antequera	C III	1797	Carlos III/ 482

Casasola Llamas, Vicente	Antequera	C III	1797	AHN, Carlos III, Exp./ 1015
Casasola Muro, Luis Antonio	Lebrija	Sant	1757	Santiago XVIII/1388
Casasus Navia Osorio, Ramón	Alcira	C III	1784	AHN, Carlos III, Exp./ 201
Casaviella Mozo, Joaquín	Puerto Real	Sant	1804	Alcántara XIX/49
Casoni Promontorio, Aníbal Tolomeo	Sarzana, Ita	C III	1793	AHN, Carlos III, Exp./ 726
Castañón Paz, José María, Campofertil [Marqués]	La Bañeza	C III	1797	Carlos III/ 490 - AHN. Exp. Consejos, leg. 8978/
Castanos Perón Amezaga, Juan Manuel	Güeñes	Ale	1791	Alcántara XVIII/65
Castanos Urioste, Juan Felipe	Portugalete	C III	1772	Ozanam, Intendentes/ 76
Castañeda Cárdenas, Diego María	Constantina	Ale	1768	Alcántara XVIII/64
Castañeda Pimentel, Gregorio José	Coria	Sant	1777	Santiago XVIII/1845
Castañeda Quijano, Juan	Ganzo	C III	1807	Carlos III/ 487
Castañedo Herrera, Juan	Concha	C III	1791	AHN, Carlos III, Exp./ 494
Castejón Ciria Beteta, Juan Diego	Agreda	Cal	1713	Ovando/ 448
Castejón Salcedo, Martín Pedro, Velamazán [Marqués]	Agreda	C III	1771	Índice Carlos III/ - Gazeta 1771-12-10
Castellarnau, José Antonio	Tarragona	C III	1802	AHN, Carlos III, Exp./ 1159
Castellot Aragónés, Miguel	Fontanete	C III	1793	AHN, Carlos III, Exp./Exp738
Castelvi Coloma, Jaime	Valencia	Sant	1739	Santiago XVIII/893
Castilla Casasus, Antonio	Huesca	Sant	1794	Santiago XVIII/2175
Castilla Cegri, Luis Bernardo	Granada	Cal	1706	Calatrava XVIII/139
Castilla Guzmán, Luis	Sevilla	Sant	1701	Santiago XVIII/12
Castilla Laeza, José	Almansa	Sant	1790	Santiago XVIII/2354
Castillejo Alcocer, Juan	Madrid	Cal	1706	Calatrava XVIII/140
Castillo Álvarez Toledo, Gregorio	Cuenca	Sant	1789	Santiago XVIII/2077
Castillo Bustamante, Rafael Joaquín	Vega de Toranzo	Sant	1793	Santiago XVIII/2147
Castillo Carroz, Francisco Antonio, Valera de Abajo [Marqués]	Valencia	C III	1785	AHN, Carlos III, Exp./ 211
Castillo Carroz, Juan	Valencia	C III	1801	AHN, Carlos III, Exp./ 1135
Castillo Fajardo, Antonio	Málaga	Sant	1702	Santiago XVIII/67
Castillo Fajardo, Juan Bautista	San Sebastián	C III	1785	Índice, Carlos III
Castillo Horcasitas, Francisco María Villadarias [Conde] 1	Badalona	Sant	1752	Carlos III/ 502
Castillo Horcasitas, Francisco María, Villadarias [Marqués] 2	Badalona	C III	1789	Carlos III/ 502
Castillo Horcasitas, Juan, Peñón de la Vega [Conde]	Badalona	Sant	1753	Santiago XVIII/1235
Castillo Mazo, Martín	Córdoba	Cal	1730	GM/2128
Castillo Navarro, Manuel Alejo	Zaragoza	Cal	1758	Calatrava XVIII/465
Castillo Negrete, José Melchor	Fuentelaencina	C III	1781	Carlos III/504
Castillo Pando, José	Murcia	Sant	1702	Santiago XVIII/66
Castillo Penas, José Antonio	Granada	Sant	1747	Santiago XVIII/1135
Castillo Romero, Ignacio	Palermo, Ita	Sant	1702	Santiago XVIII/65
Castillo Ruiz Vergara, Fernando Bruno, Vega Grande de Guadalupe [Conde]	Las Palmas	Cal	1748	Calatrava XVIII/ 385
Castillo Rusoto, Antonio	Sot de La Marina	Sant	1701	Santiago XVIII/14
Castillo Rusoto, Juan	Sot de La Marina	Sant	1701	Santiago XVIII/15
Castillo Veintimilla, Antonio	Málaga	Sant	1702	Santiago XVIII/1234.
Castillo Veintimilla, Juan	San Sebastián	Sant	1702	Santiago XVIII/1235.
Castillo Ventimilia, Francisco	Bruselas, Flandes	Sant	1702	Santiago XVIII/68.
Castillo Ventimilia, Jerónimo	Bruselas, Flandes	Sant	1702	Santiago XVIII/69.
Castro Aguilera, Juan Restituto	La Solana	Sant	1713	Santiago XVIII/478
Castro Araoz, José	Sevilla	Cal	1779	Calatrava XVIII/521
Castro Araoz, Miguel	Sevilla	Cal	1795	Calatrava XVIII/585
Castro Azcárraga, Bernardo	Madrid	Cal	1732	Calatrava XVIII/ 290
Castro Azcárraga, Pedro	Madrid	Cal	1732	Calatrava XVIII/291
Castro Barrios, Antonio	Almería	Cal	1807	Calatrava XIX/39
Castro Castro, Justo	Barrillos	Sant	1745	Santiago XVIII/1083
Castro Cónsul, Miguel	Oviedo	C III	1800	AHN, Carlos III, Exp./ 1111
Castro Jiménez, Juan Francisco	Granada	Sant	1726	Santiago XVIII/642

Castro Loinaz, Francisco	La Habana	C III	1800	AHN, Carlos III, Exp./ 1127
Castro Loinaz, Pedro, Conquista [Duque]	Madrid	Cal	1777	Calatrava XVIII/512
Castro Londoño, José Sebastián	Madrid	Sant	1706	Santiago XVIII/266
Castro Navarro, Francisco Paula	Sevilla	Alc	1804	Alcántara XIX/35
Castro Navarro, José María	Sevilla	Alc	1804	Alcántara XVIII/35 , 34
Castro Ramírez, Antonio	Zafra	Cal	1778	Calatrava XVIII/516
Castro Salazar Figueroa, Pedro	San Julián de Cela	Sant	1718	Santiago XVIII/571
Castro Utrera, Benito	Isla de León	Sant	1770	Santiago XVIII/1721
Castro Utrera, Pedro	Isla de León	Sant	1770	Santiago XVIII/1722
Castro, Juan Bautista	Barcelona	Sant	1795	Santiago XVIII/2381
Cavero Francia Toledo, Juan	Pisco, Per	Cal	1700	Calatrava XVIII/ 12
Cea Jove Valdés, Joaquín	Valencia de Don Juan	C III	1790	AHN, Carlos III, Exp./ 418
Cea Salvatierra, Bartolomé	Málaga	Sant	1710	Santiago XVIII/397
Cea Salvatierra, José	Málaga	Sant	1710	Santiago XVIII/398
Cea Salvatierra, Nicolás	Málaga	Sant	1710	Santiago XVIII/399
Cea Zafra, Antonio [Alias] Zea Zafra	Priego	Cal	1804	Calatrava XIX/25bis
Cea Zafra, Joaquín [Alias] Zea Zafra	Priego	Cal	1804	Calatrava XIX/25
Ceballos Bustillo, Ciriaco	Quijano	Cal	1807	Calatrava XIX/43
Ceballos Ceballos, Francisco Javier	Valladolid	Cal	1736	Calatrava XVIII/ 305
Ceballos Guerra Muñoz Ceballos, Manuel Francisco	Somahoz	Cal	1718	Calatrava XVIII/ 240 AHN. Exp.564
Ceballos Guerra, Felipe José	San Felices de Buelna	Cal	1791	Calatrava XVIII/566. AHN. Exp.565
Ceballos Guerra, Manuel Francisco	San Felices de Buelna	Cal	1791	Calatrava XVIII/567.AHN. Exp.566
Ceballos Guerra, Nicolás	San Felices de Buelna	Cal	1791	Calatrava XVIII/ 568 AHN. Exp.567
Cebria Rodríguez, Tomas	Caudete	C III	1783	AHN, Carlos III, Exp./ 142
Cebrián Alagón Agustín, Pedro, Fuenclara [Conde]	Lucena de Jalón	Alc	1727	Alcántara XVIII/ 67
Cebrián Alagón, José	Zaragoza	Alc	1738	Alcántara XVIII/ 67
Cebrián Judici Acharte, José Antonio	Játiva	C III	1803	AHN, Carlos III, Exp./ 1202
Cecile Gognies, Juan Francisco	Seneffe, Flandes	Alc	1738	AHN, Exp. Alcántara/ 336
Cehegin Molina, Cristóbal Nicolás	Jaén	Sant	1760	AGS, DGT, inv. 2, leg. 44/
Cehegin Vélez, Cristóbal	Jaén	Sant	1788	Santiago XVIII/1742
Cejudo Núñez Aldana, Anastasio	Ceuta	Sant	1788	Santiago XVIII/2059
Celayeta Basagoitia Aldecoa, Martín	Amorebieta	Sant	1736	Santiago XVIII/806
Cengotita Ibarra, Juan Antonio	Alesanco	Sant	1743	Santiago XVIII/999
Centeno Fernández Heredia, Antonio José	Tambo, Per	Sant	1700	AHN. OM Santiago Exp.1864
Centeno Fernández Heredia, Miguel	Tambo, Per	Sant	1700	AHN. OM Santiago Exp.1865
Centeno Quintana, Juan Francisco	Cuzco, Per	Sant	1701	Santiago XVIII/16
Centurión Doria Fonseca, José Joaquín, Lapilla [Marqués]	Logroño	C III	1773	Gazeta 1773-10-21
Centurión García Luque, Manuel	Castro Del Rio	C III	1795	AHN, Carlos III, Exp./ 885
Centurión Guerrero, Manuel	Puebla de Nájera	Sant	1778	AHN, Ordenes, lib. 173/
Centurión Velasco, Juan Bautista, Estepa [Marqués]	España	C III	1771	Índice Carlos III/ - Gazeta 1771-12-10
Centurión Vera, Nicolás, Lapilla [Marqués]	Logroño	C III	1801	Carlos III/ 528
Cepeda Estrada Jerez, Rodrigo	Talavera de La Reina	Sant	1707	Santiago XVIII/303
Cepeda Garma, Bernardo	Valencia	Sant	1717	Santiago XVIII/548
Cepeda Guerrero, Francisco	Cádiz	Cal	1743	Calatrava XVIII/ 336
Cepeda Henestrosa, Lázaro	Cádiz	Cal	1765	Calatrava XVIII/478
Cepeda Torres, Juan	Osuna	Sant	1742	Alcántara XVIII/32
Cerda Bustos, Manuel	Madrid	C III	1795	Carlos III/ 531 - Gazeta nº73, 1795-09-11
Cerda Rico, Francisco	Castalla	C III	1791	AHN, Carlos III, Exp./ 508
Cerda Soto, José Antonio	Tendilla	C III	1786	AHN, Carlos III, Exp./ 238
Cerda Torquemada, Joaquín	Madrid	Sant	1742	Santiago XVIII/963
Cerdán Landa Simón Pontero, Ambrosio	Barcelona	C III	1794	Burkholder, Councilors/AHN. Exp.765
Cerdán Landa, Dionisio	Cuenca	Cal	1707	Burkholder, Councilors/ 28
Cerdilla Navarrete, Luis	Baeza	Cal	1707	Calatrava XVIII/154

Cereceda Carrascosa, Juan	Villar de Saz de Don Guillen	Cal	1708	Santiago XVIII/163
Cereceda Crespo, Manuel Agustín	Ajamil de Los Cameros	Cal	1701	Calatrava XVIII/42
Cererols Santandreu, Mariano Ramón	Palma de Mallorca	Cal	1782	Calatrava XVIII/532
Cerezo Herbias, Miguel	Tobia	Cal	1709	Calatrava XVIII/171
Cerezo Nieva, Domingo Alejandro	Tricio	C III	1772	Castán, Lista/ 599
Cernadas Bermúdez Castro, Pedro Antonio	Santiago de Compostela	C III	1801	Barrientos, IV Parte/AHN. Exp.1144
Cerón Morata, Martín	Lorca	Cal	1783	Calatrava XVIII/535
Cerrato, Cristóbal		C III	1772	Castán, Lista/ 597
Cervantes Barba, Antonio Francisco	Lora Del Rio	Sant	1702	Santiago XVIII/71. AHN. Exp. 1907
Cervelli Mauruzi, Felipe	Nepi, Ita	Cal	1700	Calatrava XVIII/593
Cervellon Castelvi, Miguel	Sacer, Ita	Cal	1700	Calatrava XVIII/ 13
Cervero Encina, Manuel	Valencia	Alc	1793	Alcántara XVIII/69
Cervino Trevijano, Antonio	Granada	C III	1791	AGS, GJ, leg. 510/
Cervino Trevijano, Domingo	Granada	Sant	1772	AHN, Ordenes, lib. 169/
Cervino Trevijano, José María	Granada	Sant	1772	Santiago XVIII/1756
Céspedes Figueroa, Juan	Cumbres Mayores	Sant	1713	Santiago XVIII/479
Cevallos Briñez, Mateo	Murcia	C III	1790	AHN, Carlos III, Exp./ 368
Cevallos Briñez, Miguel	Murcia	Sant	1766	AGP, R. 274/ Secretaría OM
Cevallos Cevallos, Manuel Antonio	Villafufre	Sant	1737	Santiago XVIII/829
Cevallos Cevallos, Sebastián	Fuente Del Maestre	Sant	1765	Santiago XVIII/1556
Cevallos Cortes, Pedro Antonio	Cádiz	Sant	1742	Santiago XVIII/964
Cevallos Escalera Merezón, Juan Francisco	Zamora	Sant	1757	Santiago XVIII/1389
Cevallos Escalera Merezón, Matías	Fuenterrabía	Sant	1757	Santiago XVIII/1390
Cevallos García, José Clemente	Castañeda	Sant	1755	Ozanam, Intendentes/ 77
Cevallos Gómez Corro, José Manuel	Córdoba, Mex	Sant	1781	Santiago XVIII/1902
Cevallos Guerra Vega, Pedro Félix	Valle de Buelna	C III	1802	AHN, Carlos III, Exp./ 1170
Cevallos Guerra, Valentín	Granada	C III	1804	AHN, Carlos III, Exp./ 1250
Cevallos Gutiérrez Cevallos, Pedro José	Aes de Puente Viesgo	Sant	1751	Santiago XVIII/1201
Cevallos Gutiérrez, Gaspar Faustino	Aes de Puente Viesgo	Sant	1751	Santiago XVIII/1200
Cevallos López, Gabriel	Jaén	Sant	1702	Santiago XVIII/72
Cevallos Ortega, Diego Vicente	Ocuilan, Mex	Sant	1702	Santiago XVIII/73
Cevallos Ruiz Vergara, Miguel Cipriano	Labastida	Sant	1784	AHN, Ordenes, lib. 175/
Cevallos, Juan Antonio	Villafufre	Sant	1737	AHN, Universidades, lib. 1304/ 8
Cevallos, Pedro	Lima, Per	Cal	1769	AGS, GJ, leg. 913/
Ceverio Campos, Martín José	Lazcano	C III	1801	AHN, Carlos III, Exp./ 1128
Chacón Cotoner, Fernando José Joaquín	Palma de Mallorca	Cal	1769	Calatrava XVIII/495
Chacón Haro, Juan Bautista	Orcajo	C III	1806	AHN, Carlos III, Exp./ 1310
Chacón Herrera, José María, Casa Bayona [Conde]	La Habana	Sant	1788	AHN, Ordenes, lib. 175/
Chacón Jaramillo, Isidro Bonifacio	Santa Cruz de Zarza	Sant	1804	SantiagoXIX/40
Chacón Medina, Francisco	Sevilla	Cal	1705	Calatrava XVIII/ 124
Chacón Medina, Ignacio	Sevilla	Cal	1705	Calatrava XVIII/125
Chacón Medina, Tomas	Sevilla	Cal	1705	Calatrava XVIII/ 126
Chacón Mesía, Diego	Málaga	Sant	1757	Santiago XVIII/1401
Chacón Mesía, Fernando	Málaga	Sant	1757	Santiago XVIII/ 1394
Chacón Mesía, Francisco	Málaga	Sant	1757	Santiago XVIII/1401
Chacón Moya, Pedro Antonio	Paterna Del Rio	Sant	1740	Santiago XVIII/926
Chacón Mujica Jerónimo	Santo Domingo	Sant	1703	Santiago XVIII/123
Chacón Mujica, Ventura Antonio	Santo Domingo	Sant	1703	Santiago XVIII/124
Chacón Sánchez Soto, José María	Sevilla	Cal	1791	Calatrava XVIII/569
Chacón Sarraoa, José María	El Puerto de Santa María	Cal	1806	Calatrava XIX/32
Chacón Zabala, Francisco Antonio	Adra	Sant	1778	AHN, Ordenes, Exp. Santiago/ 2318
Chacón, Francisco	Sevilla	Sant	1772	AGS, GJ, leg. 913/
Chamorro Villavicencio, Francisco Ignacio	Sevilla	Sant	1772	Santiago XVIII/1758



Chapín Holgado, Francisco	Badajoz	Sant	1769	Santiago XVIII/1682
Chapín Holgado, Marcos	Badajoz	Sant	1769	Santiago XVIII/1683
Chavarri Laiseca, Francisco	Llantenno	C III	1796	AHN, Exp. 947 - Gazeta nº73, 1795-09-11
Chaves Mendoza, José	Fuente de Cantos	C III	1804	AHN, Carlos III, Exp./ 1253
Chaves Mendoza, Juan Pablo	Fuente de Cantos	C III	1805	AHN, Exp. 1270 - Carlos III/ 645
Chaves Mendoza, Luis	Fuente de Cantos	C III	1791	Carlos III/ 644
Chaves Morales, Bernabé	Bienvenida	Sant	1752	Santiago XVIII/1236
Chaves Porras, Narciso	Bienvenida	Sant	1700	AHN, OM/ Exp.2336
Chaves Sanabria, Francisco Eduardo	Bienvenida	Sant	1728	Santiago XVIII/669
Checa Gijón, Francisco	Cádiz	Sant	1787	Santiago XVIII/2031
Checa Gijón, José	Chillón	Sant	1787	Santiago XVIII/2032
Chico Guzmán Buendía, Gregorio	Ceheguin	Cal	1794	Santiago XIX/266
Chinchilla Henestrosa, Juan Santiago	Málaga	Cal	1738	Calatrava XVIII/ 314
Chinchilla Henestrosa, Manuel	Málaga	Cal	1738	Burkholder, Audiencias/96 Calatrava XVIII/315
Chindurza Goitia, Juan	Bermeo	Sant	1741	Santiago XVIII/ 0934
Chirinos Soler, Domingo	Buenavista	Sant	1786	Santiago XVIII/1998
Choquet Isla Suarez Figueroa, Diego	Madrid	Sant	1794	Santiago XVIII/2177
Choquiuanca Bejar, Gregorio	Ayaviri, Per	C III	1793	AHN, Carlos III, Exp./ 710
Chumacero Moscoso, Antonio	Almendralejo	Cal	1803	Calatrava XIX/12
Chumacero Rocha, José Fernando	Badajoz	Alc	1740	Alcántara XVIII/76
Chumacero Ulloa Nieto, Joaquín	Badajoz	Alc	1781	Alcántara XVIII/77
Chumacero Ulloa, Alfonso	Badajoz	Alc	1739	Alcántara XVIII/78
Cid Dávila, Alberto Antonio	Toledo	Sant	1740	Santiago XVIII/918
Cid Dávila, Diego Julián	Toledo	C III	1788	AHN, Carlos III, Exp./ 279
Cifuentes Hidalgo, Pedro Joaquín	Gijón	C III	1806	Carlos III/540
Cifuentes Losada Barrera, José	Alcañices	Sant	1767	Santiago XVIII/1605
Cifuentes Martínez, Francisco Jerónimo	Madrid	C III	1805	AHN, Carlos III, Exp./ 1275
Cifuentes Piedrahita, Luis	Alcañices	C III	1793	AHN, Carlos III, Exp./ 718
Cincunegui Echenique, Pedro	Andoain	C III	1794	AHN, Carlos III, Exp./ 768
Ciria Estaje, Joaquín María	Epila	C III	1790	AHN, Carlos III, Exp./ 417
Ciscar Ciscar, Gabriel	Oliva	C III	1808	Carlos III/ 549
Cisneros Cabrerros Robles, Antonio María	Madrid	Sant	1745	Santiago XVIII/1084
Cisneros, Ignacio	Madrid	Sant	1702	Santiago XVIII/75
Cisneros, Pascual		C III	1772	Lista RAMHG. nº 17
Cistue Coll Egea, José.	Estadilla	C III	1782	Carlos III/551. AHN, Exp.130
Cistue Coll, Pedro, Menglana [Barón]	Estadilla	C III	1789	Carlos III/552.AHN, Exp. 313
Cistue Martínez, Coll, Luis María	Madrid	C III	1793	Carlos III/553
Clavijo Coulon, Luis	Madrid	C III	1790	Carlos III/556
Clavijo Fernández Socas, Rafael	Lanzarote	Alc	1797	Alcántara XVIII/ 70
Clavijo Ramírez, Manuel	Murcia	C III	1785	Carlos III/ 557
Clemente Arostegui Canavate, Alfonso	Villanueva de La Jara	C III	1772	AHN, Carlos III, Exp./ 2
Clemente Arostegui Herrera, Antonio José	Madrid	Sant	1778	AGI Contratación, 5522/ 1
Clemente Arostegui Herrera, Fernando	Cuenca	Cal	1792	Calatrava XVIII/574
Clemente Arostegui, Antonio	Villanueva de La Jara	C III	1772	AGS, GM, leg. 1900/
Clemente Arostegui, Benito	Villanueva de La Jara	C III	1795	Gazeta nº65, 1795-08-12
Clemente Francia, Manuel	Haro	Sant	1797	Santiago XVIII/2230
Clevers Geoghegan, Matías	Latton, Irl	Sant	1749	Santiago XVIII/1161
Coca Burgos, Diego Miguel	Navarrete	Sant	1778	Santiago XVIII/1877
Cocón Azcón, Francisco Borja	Barbastro	C III	1790	AHN, Carlos III, Exp./ 446
Cocorani, Claudi		C III	1772	Lista RAMHG nº141
Codina Alavall Tayadella, Narciso	Vich	C III	1797	Carlos III/563
Codina Alavall, Domingo	Vich	C III	1793	Carlos III/ 564
Coghen Tercero, Juan Bernardo	Elpuerto de Santa María	C III	1789	AHN, Carlos III, Exp./ 346
Colarte Caballero, Carlos	Cádiz	Sant	1759	Santiago XVIII/1459

Colina Gutiérrez Palacio, José Gumersindo Antonio	Polanco	Alc	1805	Alcántara XIX/37
Collado Águila, Francisco Andrés	Corral de Almaguer	Sant	1777	Santiago XVIII/1846
Collado Martínez, Antonio	Guadix	C III	1803	Carlos III/ 576
Collar Castro, Silvestre	Oviedo	C III	1790	Carlos III/577
Colmenares Igea, Juan José	Cervera Del Rio Alhama	C III	1805	AHN, Carlos III, Exp./ 1287
Colombo Payet, Antonio	Tossa de Mar	C III	1793	Ozanam, Diplomáticos/AHN. Exp.1410
Colon Larreategui, Félix	Madrid	Sant	1794	Santiago XVIII/2176
Colon Larreategui, José Joaquín	Barcelona	C III	1789	Carlos III/ 573
Colon Larreategui, Mariano	Granada	C III	1781	Carlos III/ 571
Colon Larreategui, Pedro Isidro	Madrid	Alc	1728	Alcántara XVIII/ 71
Colon Portugal Ayala Ulloa, Pedro Nuño, Veragua [Duque]	Madrid	Sant	1711	Santiago XVIII/424
Colon Portugal Cueva, Pedro Manuel, Veragua [Duque]	Madrid	Alc	1706	Alcántara XVIII/ 72
Colonna Caraciolo, Lorenzo	Nápoles, Ita	Cal	1774	Calatrava XVIII/504
Colosía, José		C III	1772	Lista. RAMHG nº54
Columna Ramírez, Antonio	Ceuta	Sant	1797	Santiago XVIII/2231. AHN. Exp.2030
Comeford Oneille, José	Barcelona	Cal	1747	Calatrava XVIII/ 363
Concha García, Luis Antonio	Barcenilla de Carriedo	Sant	1705	Santiago XVIII/211
Concha Gutiérrez, Fernando	Tezanosillos	Sant	1779	AHN OM Santiago Exp.2036
Concha Velarde, José	Jerez de La Frontera	Sant	1797	Santiago XVIII/2232
Conde Carrillo Alborno, Álvaro	Sevilla	Sant	1717	Carlos III/ 2240
Conde Carrillo Alborno, José Francisco, Montemar [Conde]	Sevilla	Sant	1717	Santiago XVIII/549
Conde Pelayo Peña, Diego	Espinosa de Los Monteros	Cal	1807	Calatrava XIX/40
Conique Jacome, Luis Ignacio	Sevilla	Cal	1702	Calatrava XVIII/ 71
Connaught Albiville, José	Madrid	Sant	1747	Santiago XVIII/1136
Connochi White Alvivile, José [Alias] Connock	Madrid	Sant	1747	Santiago XVIII/1136
Contreras Mujica, Fernando	Cabañas de Yepes	Sant	1705	Santiago XVIII/212
Contreras Plata Ulloa, Pedro	Valencia de Alcántara	Alc	1783	Alcántara XVIII/73
Copons Navia, Francisco Paula	Málaga	C III	1796	Carlos III/ 1847
Cordero Bustamante, Antonio	Cádiz	Sant	1793	Santiago XVIII/2148
Cordero Cantolla, Juan Antonio	Entrambasaguas	Sant	1756	Santiago XVIII/1345
Córdoba Adsor, Joaquín, Bornos [Conde]	Cádiz	Sant	1793	Santiago XVIII/2149
Córdoba Alagón, José	Valencia Del Poo, Ita	Sant	1728	Santiago XVIII/675
Córdoba Cárdenas, Juan	Madrid	Sant	1703	Santiago XVIII/121
Córdoba Cerda, Luis	Madrid	Sant	1705	Santiago XVIII/214
Córdoba Córdoba, Luis	Sevilla	Cal	1752	Calatrava XVIII/ 418
Córdoba Gutiérrez Barreda, Diego	Villafranca de Barros	Sant	1763	Santiago XVIII/1513
Córdoba Laso Vega Berrio, García Francisco	La Habana	Sant	1763	Santiago XVIII/2315
Córdoba Laso Vega, Luis	Sevilla	C III	1780	AHN, Carlos III, Exp./ 81
Córdoba Quintana, Felipe	Alhucemas	C III	1799	AHN, Carlos III, Exp./ 1098
Córdoba Ramos, José	Útrera	C III	1772	Castán, Lista/ 596
Corella González, Manuel	Alburquerque	C III	1805	AHN, Carlos III, Exp./ 1263
Cornejo Alemán, Félix	Alba de Tormes	Sant	1729	Santiago XVIII/694
Cornejo Aparicio, Raimundo	Ciudad Rodrigo	Sant	1804	Santiago XIX/ 407
Cornejo Castaño, Andrés Bruno	Almadén	Sant	1759	AHN, Consejos, leg. 13532/
Cornejo Castaño, José Antonio	Almadén	Sant	1736	Santiago XVIII/807
Cornejo Castaño, Manuel José	Madrid	Sant	1736	Santiago XVIII/808
Cornejo Castillo Valle, Pedro	Ruesga	Alc	1733	Alcántara XVIII/75
Cornejo Castillo, Francisco	Valle de Ruesga	Sant	1757	Santiago XVIII/1391
Cornejo Castillo, Juan Faustino	Ruesga	Alc	1749	Alcántara XVIII/74
Cornejo Castillo, Manuel	Valle	Sant	1757	Santiago XVIII/1392
Cornejo López Cotilla, Francisco	Ruesga	Sant	1710	Santiago XVIII/400
Cornejo Oliverio, Joaquín Ramón	Toledo	Sant	1755	Santiago XVIII/1308

Cornejo Oliverio, Manuel	Toledo	Sant	1755	Santiago XVIII/1309
Cornejo, Juan		C III	1772	Lista RAMHG nº.130
Cornejo, Juan Joaquín		C III	1772	Ozanam, Diplomáticos/RAMHG,130
Cornel Ferraz, Antonio	Cerler	Sant	1771	AGS, GM, Exp. pers., leg. 14/19
Cornel Ferraz, Antonio 2	Cerler	C III	1801	AHN. leg.6297
Cornel Ferraz, Joaquín	Benasque	C III	1803	AHN, Carlos III, Exp./ 1192
Cornel Ferraz, Pedro	Benasque	C III	1803	AHN, Carlos III, Exp./ 1191
Coronado Ortega, Pedro Manuel	Puebla de Almoradiel	Sant	1779	Santiago XVIII/1879
Coronado Vargas Rincón, Francisco	Jaén	Cal	1709	Calatrava XVIII/172
Coronel Heredia, Gaspar	Valdeolivas	Sant	1708	Santiago XVIII/342
Corral Idiáquez, Cristóbal Lorenzo	Villarreal de Urrechua	Sant	1726	Santiago XVIII/643
Corral Puente, José	Mediana de Aragón	Sant	1755	Santiago XVIII/1310
Corral Rada, José Antonio	Manzanares	Sant	1767	Santiago XVIII/1606
Correa Guevara, Ramón	Ceuta	Sant	1796	Santiago XVIII/ 2387
Correa Suarez Deza, Antonio	Madrid	Alc	1806	Alcántara XIX/ 54
Correa Suarez Deza, Benito Fernando, Mos [Marqués]	Mos	Alc	1806	Alcántara XIX/ 52
Correa, Pedro Ignacio	Salcedo	Alc	1806	Alcántara XIX/ 53
Corres López Sagredo, Norberto Antonio	Burgos	C III	1795	AHN, Carlos III, Exp./ 895
Corres López, Francisco Javier	Burgos	C III	1774	AHN, Carlos III, Exp./ 17
Cortés Aguilera, Baltasar	Madrid	Sant	1701	Santiago XVIII/17
Cortes Caparros, José	Tafalla	Sant	1705	Santiago XVIII/215
Cortés Hurtado, Martín	Lucena	Sant	1705	Santiago XVIII/216
Cortes Olarte, José María	Tarifa	Sant	1805	SantiagoXIX/59
Cortina González, Francisco	Pendueles	C III	1805	AHN, Carlos III, Exp./ 1283
Corvari Piña, Pedro	Orihuela	Cal	1746	Calatrava XVIII/ 357
Cosio Buergo, Francisco Antonio	Trescares	Sant	1782	Santiago XVIII/1913
Cosio Gomollón, Francisco Javier	Ávila	C III	1790	AHN, Carlos III, Exp./ 463
Cosio Pedrueza, Mateo	Castro Urdiales	Sant	1789	Santiago XVIII/2078
Cosio Rávago, José	Espinilla	Sant	1703	Santiago XVIII/122
Costa Rodríguez, Tomas	Cádiz	Sant	1739	Santiago XVIII/894
Cosuela Echavarri, Manuel	Bilbao	Sant	1750	Santiago XVIII/1181Exp. 2197
Cotera Rivas Cacho, José Mariano	Ciudad de Mex	Sant	1760	Santiago XVIII/1473
Cotiella Castro, Pedro José	Sevilla	Sant	1789	Santiago XVIII/2079
Coupigny Machdonell, Carlos Reinaldo	Barcelona	C III	1808	AHN, Carlos III, Exp./ 1382
Couret Casas, Juan Jaime	Bescat, Fra	Sant	1791	Santiago XVIII/2361
Courten, Juan Amador	Dunkirk, Flandes	Sant	1710	Santiago XVIII/1469
Courtoys Hunt, Guillermo	Wooton Rivers, Eng	C III	1806	Ozanam, Diplomáticos/ - Gazeta nº7, 1809-02-10
Creagh Plows, Juan	La Graña	Sant	1779	Santiago XVIII/2322. AHN. Expedientillos 8270
Creghzan Monter, José	Albate de Cinca	C III	1790	AHN, Carlos III, Exp./ 467
Crel Murillo, Pedro	Villanueva de Gallego	Sant	1712	Santiago XVIII/456
Crespo Álvarez, Francisco Antonio	Oran, Dza	Sant	1784	Santiago XVIII/1952. AHN. Exp.2210
Crespo Álvarez, José Simón	Gerona	Sant	1784	AHN, Ordenes, lib. 175/
Crespo Bernaldo Palacio, Pablo	Madrid	C III	1784	AHN, Carlos III, Exp./ 204
Crespo Ortiz, Francisco	Madrid	Cal	1745	AGS, GM, Exp. pers., leg. 14/53 AHN Expedientillos 12086
Crespo Ortiz, Juan	Madrid	Cal	1745	Carlos III/ 618
Crespo Vélez, José	Aldeanueva de Figueroa	Sant	1792	Santiago XVIII/2131
Croix Fiennes, Carlos Francisco, Croix [Marqués] 1	Lille, Flandes	Cal	1745	AGS, GM, Exp. pers., leg. 14/64B. AHN. Exp.682 bis
Croix Fiennes, Carlos Francisco, Croix [Marqués] 2	Lille, Flandes	C III	1781	AHN, Carlos III, Exp.106
Croix Houchain, Francisco, Honchin [Conde]	Frelinghien, Flandes	Sant	1763	AGS, DGT, inv. 2, leg. 45/ - Santiago XVIII/1515
Croy Havre, Juan Justo, Priego [Conde] 1	Madrid	Sant	1772	AHN, Ordenes, lib. 169/Exp.2226
Croy Havre, Juan Justo, Priego [Conde] 2	Madrid	C III	1771	Índice Carlos III/ - Gazeta 1771-12-10
Crozat Vicent, Juan Tomás Jacinto	Valence, Fra	Sant	1707	Santiago XVIII/305

Cruilles Peratallada, Felipe, Castilloriente [Marqués]	Peratallada	C III	1781	AHN, Carlos III, Exp./ 100
Cruz Bahamonde, Juan Manuel	Talca, Chl	C III	1799	Urbina, Consulado/ I, 228
Cruz Manrique Lara, Iñigo, Aguilar Inestrillas [Conde]	Madrid	Cal	1709	Pavia/ AHN OM Calatrava Exp.1495
Cruz Mayor Portela, José	Balaguer	Sant	1748	Carlos III/ 627
Cruz Mayor, Pedro		Sant	1748	Santiago XVIII/2294. AHN. Expedientillos 17462
Cruzat Molleto Requena, José Bernardo	Trujillo, Per	Sant	1763	ACSC, T. XXXII/ LXXI
Cuadra Achiga, Nicolás	Musquiz	Sant	1730	Santiago XVIII/720. AHN. Exp.2236
Cuadra Hernández, Juan Francisco	Somorostro	Sant	1740	Torrezilla, San Ildefonso/ 31
Cuadra Llano, Antonio	Musquiz	Sant	1754	Ozanam, Diplomáticos/AHN. Exp.2238
Cuadra Llarena, Sebastián	Musquiz	Sant	1730	Santiago XVIII/721
Cuadra López Huerta, Diego	Madrid	C III	1805	Badorrey/ 510
Cuadra Mollinedo, Simón Julián	Musquiz	Sant	1741	Santiago XVIII/0933
Cuadra Ranero, Mateo	Otides de Carranza	Sant	1767	Santiago XVIII/1607
Cuadrado Naranjo Sierra, Miguel	El Puerto de Santa María	Sant	1788	Santiago XVIII/2060
Cuadrado Valdenebro, Fernando	Barruecopardo	C III	1803	Burkholder, Audiencias/274 - Gazeta nº73, 1795-09-11
Cuadros Alonso, Antonio María	Baeza	C III	1794	AHN, Carlos III, Exp./844
Cuadros Gómez Cava, Miguel Domingo	Madrid	Sant	1728	Santiago XVIII/667
Cuellar Bazán, Juan	Zafra	Sant	1758	Santiago XVIII/1432
Cuellar Cetina, Pedro Alcántara	Madrid	Sant	1748	Santiago XVIII/2296
Cuellar López, José Severo	Burgos	Sant	1754	Santiago XVIII/1280
Cuellar Losada, Luis	Madrid	Sant	1706	Santiago XVIII/268
Cuellar Valdestovel, José	Madrid	Sant	1706	Santiago XVIII/267
Cuellar Villamor, Francisco. Torre Cuellar [Conde]		C III	1772	Lista RAMHG nº. 136
Cuenca Bocanegra, José Damián	Olvera	C III	1791	AHN, Carlos III, Exp./ 577
Cuenca Roldan, Pedro Cristóbal	Huete	C III	1792	AHN, Carlos III, Exp./ 622
Cuenca Ulloa, Juan	Lucena	C III	1784	AHN, Carlos III, Exp./ 189
Cuentas Zayas, Agustín	Sevilla	Sant	1751	Santiago XVIII/1202
Cuentas Zayas, Francisco Rodrigo	Sevilla	Sant	1751	AGS, Ozanam/
Cuentas Zayas, Joaquín	Sevilla	Sant	1751	Santiago XVIII/1204
Cuentas Zayas, José	Cantillana	Sant	1751	Santiago XVIII/1205
Cuentas Zayas, Manuel	Cantillana	Sant	1751	Santiago XVIII/1205
Cuesta Contreras, Matías	Ezcaray	Sant	1786	Santiago XVIII/1997
Cuesta Lucena, Juan Nepomuceno	Sevilla	Cal	1793	Calatrava XVIII/577
Cuesta Moncada, Francisco Nepomuceno	Sevilla	Cal	1793	Calatrava XVIII/ 577
Cuesta Moncada, José María	Sevilla	Cal	1804	Calatrava XIX/28
Cuesta Torre, Antonio	Liérganes	C III	1807	AHN, Carlos III, Exp./ 1343
Cuesta Torre, Jerónimo Ángel	Liérganes	C III	1806	AHN, Carlos III, Exp./1322
Cueto Saavedra, Pedro Pascual	Mula	Cal	1779	Calatrava XVIII/524
Cueva Cepero, Juan Francisco	Lucena	Cal	1736	AHN, Consejos, lib. 736/ f. 278r
Cueva Cerda, José Miguel	Madrid	Sant	1799	Bethencourt/ X, 357
Cueva Cerda, José Miguel, Albuquerque [Duque]	Madrid	C III	1808	Bethencourt/ X, 357
Cueva Guzmán Piedrolas, Alonso	Andújar	Sant	1710	Santiago XVIII/401
Cueva Guzmán Piedrolas, Luis	Andújar	Sant	1710	Santiago XVIII/402
Cueva Ortega Piedrola, Fernando María	Ubeda	C III	1805	AHN, Carlos III, Exp./ 1279
Cueva Velasco, Miguel, Albuquerque [Duque]	Madrid	C III	1780	AHN, Carlos III, Exp./ 69
Cueva Velasco, Miguel José María	Madrid	Cal	1763	Calatrava XVIII/472
Cueva Velasco, Pedro	Sevilla	Cal	1745	Calatrava XVIII/364
Cueva Velasco, Pedro Miguel	Sevilla	Cal	1747	Calatrava XVIII/472
Curado Torreblanca, Antonio	Lucena	Sant	1730	Santiago XVIII/722
Curiel Delgado, Miguel Antonio	Cádiz	Sant	1728	Santiago XVIII/668
Curiel Luna Tejada, José Agustín	Sevilla	Cal	1720	Calatrava XVIII/250
Curiel Luna Tejada, Juan Antonio	Sevilla	Cal	1720	Calatrava XVIII/251
Curiel Tejada, Luis Francisco	Osuna	Sant	1704	Santiago XVIII/176
Cusacque Martín, Carlos	Mons, Flandes	Sant	1720	Santiago XVIII/597

Dalp, Francisco Javier	Madrid	C III	1790	Carlos III/2321
Dameto Español, Albertín	Palma de Mallorca	Cal	1716	Calatrava XVIII/226
Daoiz Carranza, Martín José	Miranda de Arga	Sant	1754	GM/1150
Daoiz Guendica, Berenguer	Pamplona	C III	1789	AHN, Carlos III, Exp./ 311
Daoiz Guendica, Fermín	Pamplona	C III	1790	GM/1150
Daoiz Guendica, Fernando	Pamplona	Cal	1793	Pavia/ AHN OM Expedientillos 12433
Daoiz Parcerero, Isidoro	Madrid	Sant	1758	Santiago XVIII/1433
Daoiz Parcerero, Vicente	Sevilla	Sant	1758	Santiago XVIII/1434
Daoiz Torre, Miguel José (Aoiz)	Aoiz	Sant	1736	Ozanam, Diplomáticos/AHN. Exp.467
Darnaud Fontaine, José	Madrid	Sant	1744	Santiago XVIII/1030
Darnaud Fontaine, Nicolás	Madrid	Sant	1744	Santiago XVIII/1031
Dávalos Bracamonte, José Antonio Dionisio	Ciudad de Mex	Sant	1702	Santiago XVIII/74
Dávalos Espinosa, Carlos José	Matute	Ale	1700	Alcántara XVIII/80
Dávila Cotes, Joaquín Norberto, Zafra [Marqués]	Valencia	C III	1785	AHN, Carlos III, Exp./ 231
Dávila Fernández Valle, Luis	Aguilar de La Frontera	Cal	1711	Calatrava XVIII/187
Dávila Fernández Valle, Pedro	Aguilar de La Frontera	Cal	1711	Calatrava XVIII/188
Dávila González Pacheco, Diego	Madrid	Sant	1702	Santiago XVIII/76
Dávila Hércel, Juan	Madrid	Sant	1718	Santiago XVIII/572
Dávila Mosquera, Juan Antonio	Santiago de Compostela	Sant	1737	Santiago XVIII/830
Dávila Pacheco, Juan		Sant	1718	AHN. OM Expedientillos 6785
Dávila Ponce León, Francisco	Granada	Sant	1775	Santiago XVIII/1818
Dávila Ponce León, García	Granada	Sant	1775	AHN, Ordenes, lib. 171/
Dávila Ponce León, José	Granada	Sant	1775	Santiago XVIII/1820
Dávila Sigüenza, Martín	Jerez de La Frontera	Sant	1764	Santiago XVIII/1537
Dávila Tello Guzmán, José Lorenzo	Sevilla	Cal	1733	Calatrava XVIII/ 294
Dávila Toledo, Alonso Sancho	Alcázar de Consuega	Cal	1700	Calatrava XVIII/ 14
Dávila, Juan		C III	1772	Castán, Lista/ 597
Dehesa Fernández, Francisco	Carranza	C III	1786	AHN, Carlos III, Exp./ 240
Dehesa Sainz Lombera, Francisco	San Esteban de Carranza	Ale	1784	Alcántara XVIII/81
Delgado García Venegas, Juan	Villanueva Del Ariscal	C III	1778	AHN, Carlos III, Exp./ 51
Delgado Luque, Fernando Esteban	Granada	Cal	1718	Calatrava XVIII/242
Delgado Luque, Jerónimo Francisco	Granada	Cal	1718	Calatrava XVIII/ 241
Delgado Monroy Castillo, Alonso Francisco	Sasarrubios del Monte	Sant	1702	Santiago XVIII/77
Delgado Monroy Ochoa, Nicolás	Lillo	Sant	1771	Santiago XVIII/1736
Delgado Monroy Perales, Manuel	Ugena	Sant	1702	Santiago XVIII/78
Delgado Venegas, Francisco	Villanueva del Ariscal	C III	1781	Gazeta nº104, 1781-12-28
Delitala Timboni, Manuel	Barcelona	C III	1772	Ozanam, Diplomáticos/RAMHG,104
Despuig Cotoner, Ramón	Palma de Mallorca	Cal	1716	Calatrava XVIII/227
Despuig Dameto Cotoner, Juan	Palma de Mallorca	C III	1781	AHN. Estado Carlos III Exp.114
Despuig Dameto, Antonio	Palma de Mallorca	C III	1794	Giménez, Gobernar/ 261 - Gazeta nº28, 1794-04-08
Díaz Aldui Acedo, Francisco Antonio	Logroño	Sant	1711	Santiago XVIII/425
Díaz Arce, Domingo Antonio		C III	1772	Castán, Lista/ 594
Díaz Arce, Juan Gabriel		Sant	1755	Ozanam, Intendentes/ 80. AHN. Expedientillos 7630
Díaz Brizuela, Manuel	Arnedo	Sant	1702	Santiago XVIII/79
Díaz García Yedra, Blas	Almiñe	Sant	1705	Santiago XVIII/217
Díaz González Pedro Alonso	Iguanzo	Cal	1768	Calatrava XVIII/487
Díaz Lavandero, Antonio María	Sevilla	Sant	1738	Calatrava XVIII/118
Díaz Lavandero, Mateo Pablo, Torrenueva [Marqués]	Pelahustan	Sant	1734	Burkholder, Councilors/AHN. Exp. 2458
Díaz Mayorga, Ferrer Martín	Barcelona	Ale	1766	AGP, R. 274/ Secretaría OM
Díaz Mendoza Valcárcel, Fernando, Fontanar [Marqués]		C III	1800	Santiago XIX/466
Díaz Mendoza, Cayetano	Madrid	C III	1782	AHN, Carlos III, Exp./ 136

Díaz Mendoza, Francisco	Sevilla	Sant	1744	AGS, DGT, inv. 24, leg. 267/
Díaz Mendoza, Pedro	Sevilla	Sant	1744	AHN, Ordenes, Exp. Santiago/2461,2463,1237
Díaz Mendoza, Vicente Alejandro	Madrid	Sant	1752	AHN, Ordenes, Exp. Santiago/2461,2463,1237
Díaz Ortega Bustillo, Felipe	Burgos	C III	1781	AHN, Carlos III, Exp./ 109
Díaz Ortega López Seneca, Juan	Burgos	Sant	1792	Santiago XVIII/2132
Díaz Ortega, Ramón	Burgos	Sant	1792	Santiago XVIII/2133
Díaz Pimienta, Antonio, Villarreal [Marqués]	Madrid	C III	1772	Castán, Lista/ 597
Díaz Pimienta, Juan Nicolás, Villarreal de Burriel [Marqués]	Barcelona	Alc	1732	Alcántara XVIII/ 83
Díaz Quintana, Vicente	Pujayo	C III	1790	AHN, Carlos III, Exp./ 435
Díaz Ravago, Simón	Hoz de Aviada	Sant	1793	Santiago XVIII/2150
Díaz Rivero, Melchor	Sierra de Ibio	Sant	1703	Santiago XVIII/126
Díaz Rojas Fernández Armona, Pedro	Fuentelaencina	C III	1789	AHN, Carlos III, Exp./ 350
Díaz Rojas Ponce León, Rui	Sevilla	C III	1790	Carlos III/2220 - AHN.Exp.364
Díaz Román, Antonio	Madrid	Sant	1733	Santiago XVIII/762
Díaz Román, Francisco Fermín	Madrid	Sant	1707	Santiago XVIII/306
Díaz San Vicente Olarte, José Francisco	Vitoria	C III	1772	Ozanam, Marina/ - Gazeta nº20, 1783-03-11
Díaz Trechuelo, Juan Antonio	Quintana de Valdivieso	Sant	1705	Santiago XVIII/218
Díaz Valdés, Pedro	Gijón	C III	1803	AHN, Carlos III, Exp./ 1199
Dicastillo Olmeda, Manuel, Vega del Pozo [Conde]	Madrid	Sant	1795	Santiago XVIII/2194
Diego Povedilla Escovedo, Manuel	Santander	Sant	1746	Santiago XVIII/1121
Diez Álvarez, José	Lorenzana	Sant	1703	Santiago XVIII/125
Diez Bulnes, Manuel	Sevilla	Sant	1790	Santiago XVIII/2355
Diez Medina Ulloa, Tadeo	La Paz, Bol	C III	1790	AHN, Carlos III, Exp./ 436
Diez Medina Vidanges, Juan José	La Plata, Per	C III	1800	Burkholder, Audiencias/101
Diez Medina Vidanges, Tadeo	La Paz, Bol	C III	1795	Carlos III/ 684
Diez Medina, Juan José	La Paz, Bol	C III	1792	Carlos III/ 685
Diez Navarro Ramos, Andrés Isaac	Madrid	Sant	1744	Santiago XVIII/1040
Diez Navarro, Andrés	Madrid	Sant	1744	Santiago XVIII/1039
Diguja Quiñones, José	España	C III	1772	Castán, Lista/ 595
Dios Canaval Herrera, Manuel Eugenio	Cartagena de Indias	C III	1796	AHN, Carlos III, Exp./ 981
Diz Sotomayor, Francisco Antonio	Pontevedra	C III	1799	AHN, Carlos III, Exp./ 1072
Dolz Espejo, Pedro Federico	Teruel	C III	1792	AHN, Carlos III, Exp./ 645
Domas Valle, José 1	Cartagena	Sant	1770	Ozanam, Marina/AHN. Exp.9988
Domas Valle, José 2	Cartagena	C III	1772	AGS, Marina, leg. 34/
Domínguez Llorente, Eugenio	Pontevedra	C III	1799	AHN, Carlos III, Exp./ 1080
Domínguez Longas, Mariano	Sos Del Rey Católico	C III	1784	Ozanam, Intendentes/ 83. AHN. Exp. 184
Domínguez Prado Morras, Úrsula Vicente	Zaragoza	C III	1791	AHN, Carlos III, Exp./ 535
Domínguez Vargas, Tomás	Marbella	C III	1784	AHN, Carlos III, Exp./ 193
Domínguez Gómez Vicente, José Manuel	Sevilla	Sant	1758	AHN, Ordenes, Exp. Santiago/2496
Dongo Martínez, Carlos Manuel	Ciudad de Mex	Sant	1760	AGS, DGT, inv. 2, leg. 44/
Donoso Gallego, Bartolomé	Campanario	Alc	1796	Alcántara XVIII/85
Doria Pamphili, Giuseppe	Génova, Ita	C III	1776	Arocena, Caballeros
Douche Dangoustures, Francisco	Tarragona	Alc	1775	Alcántara XVIII/ 84
Doyle Gueran, Juan	Sanahuja	Sant	1770	Santiago XVIII/1724
Doz Plaza Funes, Manuel	Tarazona	C III	1772	Castán, Lista/594. Gazeta nº29,1797-04-11
Dublaisel Mascaró, Honorato, Blaysel [Alias]	Barcelona	Sant	1805	SantiagoXIX/56
Dublaysel, Honorato [Alias] Blaisel, Honorato				
Dublaysel Riencourt, Manuel	Neuville, Flandes	Sant	1793	Santiago XVIII/2151. AHN. Exp. 2521
Dubois Veequemans, Juan José	Amberes, Flandes	Sant	1745	AHN, Ordenes, Exp. Santiago/ 2522
Duena Nova Cisneros, Francisco Antonio	Villanueva de La Fuente	C III	1794	AHN, Carlos III, Exp./ 845
Duhot Caulerie, Pedro		C III	1772	AHN, lib. 1043/
Dullicher Pfifferin, Carlos Cristóbal	Lucerna, Che	Cal	1714	Calatrava XVIII/212. AHN. Exp.787

Dumont Gages, Juan Buenaventura	Mons, Flandes	Sant	1727	Santiago XVIII/ 652
Duque Barabarrena, Dionisio Domingo	Cádiz	Sant	1752	Andújar, Sonido/ 350. Santiago XVIII/1238
Duque Estrada Queipo, Ignacio	Onis	C III	1772	Ozanam, Marina/RAMHG,98
Duque Estrada, Manuel	Madrid	Sant	1707	Santiago XVIII/307
Duque Estrada, Manuel, Vega de Sella [Conde]	San Sebastián	C III	1790	Carlos III/ 709
Duran Rocha, Francisco	Cáceres	Alc	1794	Alcántara XVIII/86
Duro Saz, Bernardo	Albelda	Sant	1704	Santiago XVIII/177
Duro Solano, Juan Diego	Vizmanos	C III	1794	AHN, Carlos III, Exp./ 803
Dusmet Barragán, José	Trapani, Ita	Sant	1761	Calatrava XIX/ 237
Dusmet Barragán, Juan Nepomuceno	Nápoles, Ita	Sant	1789	Santiago XIX/ 100
Dusmet Velázquez, Juan Bautista	Chinchón	Sant	1782	AHN, Ordenes, lib. 715/
Éboli Revertera, Mariano, Castropinano [Duque]	Nápoles, Ita	Sant	1761	AHN. Exp.2540. AGS, DGT, inv. 2, leg. 44/
Echarri Ezcaray, Juan Francisco	Osoz	Sant	1785	Santiago XVIII/1981
Echartea Urdoz, Martín	Errazu	Sant	1729	Santiago XVIII/695
Echauri Olza, Francisco	Echauri	Sant	1752	Santiago XVIII/1239
Echauriz Martínez Corres, Juan	Pamplona	Sant	1773	Santiago XVIII/1784
Echaz Benavente, Fernando	Madrid	Cal	1715	Calatrava XVIII/219
Echavarri Sustacha, Pedro Agustín	Sestao	Cal	1800	Calatrava XIX/3
Echavarria Certucha, Nicolás Ventura	Bilbao	Sant	1701	Santiago XVIII/18
Echave Vaquero, Cristóbal	Sevilla	Sant	1704	Santiago XVIII/178
Echebercea Juantorena, Juan	Echalar	Sant	1701	Santiago XVIII/ 19
Echegoyen Iturbide, Juan Esteban	Irún	Sant	1728	Santiago XVIII/ 670
Echenique Echenique, Pedro Gregorio	Arizcun	Sant	1765	Nobiliario Chile/ 326
Echenique Gastón, Pedro Vicente	Maya	C III	1807	Carlos III/ 722
Echenique Lecaroz, Pedro Nolasco	Santiago de Chl	Alc	1788	Alcántara XVIII/ 87
Echenique Sáenz, Agustín	Puebla de Los Angeles, Mex	C III	1799	AHN, Carlos III, Exp./ 1091
Echenique Tellechea, Francisco	Vera de Bidasoa	Sant	1706	Santiago XVIII/269
Echevarria Aroche, Juan	Lima, Per	Sant	1710	Santiago XVIII/403
Echevarria Orcolaga, Sebastián	Rentería	Sant	1710	Santiago XVIII/404
Echeverria Mayora, Miguel	Ciga	Sant	1782	AHN, Ordenes, lib. 174/
Echeveste Arrieta, Juan José	San Sebastián	Sant	1766	AGS, DGT, inv. 2, leg. 50/
Echeveste Vidarte, Juan	Lezo	Sant	1705	Santiago XVIII/219
Echezarreta Olabarrí, Nicolás	Durango	Sant	1729	Patricios Vizcaya/182
Eguiarreta Ripa, Joaquín	Pamplona	C III	1789	AHN, Carlos III, Exp./ 343
Eguiluz Garcés, Diego Ruperto	Vallecas	Sant	1711	Santiago XVIII/426
Eguizabal Rodríguez, Celedonio	Arnedo	C III	1805	AHN, Carlos III, Exp./ 1280
Egurbide Asula Lamarain, Luís	Elgueta	Sant	1711	Santiago XVIII/427
Elcoro Aristizabal, Manuel	Vergara	C III	1785	Carlos III/729
Elcorobarrutia Santa Cruz, José Bernardo	Madrid	Sant	1728	Santiago XVIII/671
Elejaga Asunsolo, Francisco Javier	Bilbao	C III	1805	AHN, Carlos III, Exp./ 1295
Elespuru Jarabeitia, José	Bilbao	Sant	1705	Santiago XVIII/220
Elguea Calvar, Pedro Ignacio	Salmantón	Sant	1789	Santiago XVIII/2081
Elgueta Hernández, Antonio	Murcia	C III	1795	AHN, Carlos III, Exp./ 926
Elgueta Hernández, Cándido	Murcia	Sant	1784	AHN. Ordenes lib. 175/Santiago XVIII/1953
Elgueta Mesas, Joaquín	Murcia	C III	1790	AHN, Carlos III, Exp./ 373
Elgueta Milla, Antonio	Atienza	Sant	1745	Santiago XVIII/1086
Elgueta Milla, Baltasar	Atienza	Sant	1745	Santiago XVIII/1087
Elgueta Milla, José	Atienza	Sant	1745	Santiago XVIII/1088
Eliza Andiazabal, Rafael	San Sebastián	Sant	1729	Santiago XVIII/697
Eliza Lasqueti, Rafael	Cádiz	Sant	1735	GM/ 624
Elizalde Arratea, Antonio	Garzain	Sant	1783	Santiago XVIII/1930. AHN. Exp.2607
Elizondo Álvarez, Francisco Antonio	Lucena	C III	1787	AHN, Carlos III, Exp./ 252
Elizondo Salamanca, Francisco Javier	Madrid	Sant	1715	Santiago XVIII/524
Elola, Antonio	Sevilla	C III	1800	AHN, Carlos III, Exp./ 1107

Elorduy Susunaga, Ventura	Zamudio	C III	1803	Carlos III/738
Elorga Echenique, Miguel Javier	Errazu	Sant	1755	Santiago XVIII/1312
Emparan Orbe, Agustín Ignacio	Azpeitia	C III	1791	Carlos III/ 740
Encalada Chacón, Manuel Diego	Santiago de Chl	Cal	1728	Calatrava XVIII/277
Encalada Recavarren, José Manuel	Santiago de Chl	Sant	1793	Santiago XVIII/2152
Encalada Tello Guzmán, Juan Félix	Lima, Per	Sant	1781	Santiago XVIII/2336
Encina Carrera, Vicente	Madrid	Sant	1735	Santiago XVIII/786
Encina Tolosa, Antonio Francisco	Ciudad Rodrigo	Sant	1707	Santiago XVIII/308
Encina Tolosa, Esteban	Ciudad Rodrigo	Sant	1707	Santiago XVIII/309
Encina Tolosa, Pedro Faustino	Ciudad Rodrigo	Sant	1707	Santiago XVIII/308
Encina, Juan Ignacio	Huete	Sant	1735	Santiago XVIII/786
Encinas Lago, Francisco	Aranda de Duero	C III	1793	AHN, Carlos III, Exp./ 728
Eneriz Ansoti Castro, Juan Francisco	Sevilla	Sant	1747	Santiago XVIII/1137
Engraba Oballe, Luis	Valladolid	Sant	1785	Santiago XVIII/1982
Enríquez Cearrote, Juan Ambrosio	Miranda de Arga	Sant	1701	Santiago XVIII/20
Enríquez Cearrote, Martín	Miranda de Arga	Sant	1701	GM/1198. Santiago XVIII/21
Enríquez Diez Santos, Diego Manuel	Guardo	C III	1785	AHN, Carlos III, Exp./ 216
Enríquez Enríquez, Pedro	Madrid	Sant	1703	Santiago XVIII/129
Enríquez Enríquez, Benito	Madrid	Sant	1703	Santiago XVIII/128
Enríquez Enríquez, José, Ablitas [Conde]	Madrid	Sant	1703	Santiago XVIII/127
Enríquez Luna Rojas, José	Granada	C III	1804	AHN, Carlos III, Exp./ 1258
Enríquez Luna, Gonzalo 1	Granada	Sant	1787	AHN. Exp.2656. Carlos III/ 746
Enríquez Luna, Gonzalo 2	Atarfe	C III	1772	Sobaler, Catálogo/ 313
Enríquez Navarra Ferrer Plegamans, Juan	Requena	Sant	1779	Santiago XVIII/2323
Enríquez Navarra Osa, Pedro	Almansa	Cal	1703	Calatrava XVIII/87
Enríquez Quintana, Francisco	Teror	C III	1794	AHN, Carlos III, Exp./ 760
Enríquez Solís, Francisco	Madrid	Alc	1746	Alcántara XVIII/88
Enríquez Toledo, Francisco, Villada [Marqués]	Villada	Sant	1707	Santiago XVIII/311
Enríquez Torres, José Leandro	Guardo	C III	1803	AHN, Carlos III, Exp./ 1185
Ensená Erice, Martín	Pamplona	C III	1791	AHN, Carlos III, Exp./ 533
Entrena Cejalvo, Diego	Almería	C III	1781	AHN, Carlos III, Exp./ 95
Eon Frotet, Guillermo	Saint Malo, Fra	Alc	1707	Alcántara XVIII/ 89
Errazquin Tapia, Francisco	Madrid	Sant	1705	Santiago XVIII/221
Escalante Bruin Melgarejo, Ventura	Barcelona	Alc	1800	Alcántara XVIII/ 326
Escalzo Lapedriza, Juan Manuel	Lodosa	Sant	1775	Santiago XVIII/1821
Escandón Llera, Manuel Ignacio	Queretaro, Mex	Sant	1787	Santiago XVIII/2034
Escandón, Mariano	Queretaro, Mex	C III	1790	AHN, Carlos III, Exp./ 366
Escaño García Cáceres, Antonio	Cartagena	Sant	1800	Ozanam, Marina/AHN. Mod.1
Escaño García Cáceres, José Manuel	Cartagena	C III	1796	Ozanam, Marina/AHN. Exp.979
Escapa Carrillo Bezza, Baltasar Francisco	Cosenza, Ita	Cal	1703	Calatrava XVIII/88
Escarano Torres Triviño, Francisco Antonio	Zamora	Sant	1769	Burkholder, Councilors/AHN. 2710
Escobar Bazán, Francisco Antonio Cayetano	Sevilla	Cal	1711	Calatrava XVIII/186
Escobar Embila, José	Sanlúcar de Barrameda	Sant	1793	Santiago XVIII/2153
Escobar Monroy, Manuel José	Cartagena de Indias	C III	1790	AHN, Carlos III, Exp./ 419
Escobedo Moreno, Joaquín	Martos	Cal	1756	Calatrava XVIII/455
Escobedo Moreno, Nicolás	Martos	Cal	1756	Calatrava XVIII/455bis
Escobedo Nava, José	Martos	Cal	1802	Calatrava XIX/09
Escobedo Ruiz, Juan	Martos	Cal	1790	Calatrava XIX/6
Escobedo Ruiz, Pedro	Martos	Cal	1802	Calatrava XIX/6
Escobedo Velasco, Jorge	Madrid	Sant	1788	Santiago XVIII/2062
Escoiquiz Meceta, Juan	Ocaña	C III	1808	DBTL/
Escolano Arrieta, Pedro Pascual	Almaluez	C III	1790	AHN, Carlos III, Exp./ 388
Escolar Echauri, José Félix	Undiano	Sant	1701	Santiago XVIII/22
Escorza Escalante, Pedro	Laredo	Sant	1706	Santiago XVIII/270
Escovedo Ocaña Alarcón, Jorge	Jaén	C III	1784	Carlos III/ 761



Escovedo Ocaña, José	Jaén	C III	1793	AHN, Carlos III, Exp./ 743
Escovedo Velasco, Jorge	Madrid	Sant	1787	AGS, DGT, inv. 2, leg. 71/
Escribano Fuente, Manuel	Madrid	Sant	1737	AHN, FC, Hacienda, lib. 7934/
Escudero Arnedo, Juan	Vergara	Sant	1706	Santiago XVIII/271
Escudero Fernández Vargas, Juan	Almendral	Sant	1773	AHN, Ordenes, lib. 170/
Escudero Gilón, Juan Antonio	Lanestosa	C III	1785	AHN, Carlos III, Exp./ 220
Esgrecho Arca, Juan Antonio	Sassari	Alc	1703	Alcántara XVIII/90
Eslava Cavero, José Antonio	Ibarra	Alc	1789	Alcántara XVIII/91
Eslava Lasaga, Rafael	Eneriz	Sant	1716	Santiago XVIII/533
Eslava Lasaga, Sebastián	Eneriz	Sant	1716	Santiago XVIII/534
Eslava Monzón, Gaspar	Eneriz	Cal	1743	Calatrava XVIII/337
Espadero García Cáceres, Rodrigo Antonio	Cartagena	Cal	1806	Calatrava XIX/38
España Rebollar, Fausto	Selaya	Sant	1755	AHN, Ordenes, Exp. Santiago/ 2743
Espejo Hermosa, Salvador	Alhama de Murcia	Sant	1708	Santiago XVIII/1092
Espejo Mata Hernández, Francisco	Badajoz	C III	1798	AHN, Carlos III, Exp./ 1066
Espejo Mata Hernández, Manuel	Badajoz	C III	1791	AHN, Carlos III, Exp./ 509
Esperón, Miguel Antonio	Madrid	C III	1789	AHN, Carlos III, Exp./ 337
Espiga Gadea, José	Palenzuela	C III	1799	GE 1796/11 - GE 1804/13
Espiguel Ávila, Leonardo	Ávila	Sant	1710	Santiago XVIII/405
Espiguel Ávila, Ramón	Madrid	Sant	1710	Santiago XVIII/406
Espín Góngora García, Ildefonso José	Ceheguín	Sant	1796	Santiago XVIII/2205
Espino Monzón, León	Logroño	Alc	1736	Alcántara XVIII/ 92
Espínola Cueva, Ángel	Madrid	C III	1777	AGS, DGT, inv. 2, leg. 59/ AHN, Exp. 33
Espinola Franzone, Domingo Francisco	Génova, Ita	C III	1783	AHN, Carlos III, Exp./ 141
Espinola, Francisco María		C III	1772	Castán, Lista/ 593
Espinosa Aguado, Nicolás	Ciempozuelos	Sant	1742	Santiago XVIII/965
Espinosa Aguado, Sebastián	Madrid	Cal	1701	Santiago XVIII/965
Espinosa Maldonado Tello Guzmán, Miguel	Sevilla	Sant	1732	Carlos III/ 780
Espinosa Miranda Sotomayor, Fernando	Sevilla	Sant	1775	Santiago XVIII/1822
Espinosa Monteros, Gabriel	Barcelona	C III	1788	AHN, Carlos III, Exp./ 272
Espinosa Monteros, José	Olivares	C III	1794	AHN, Carlos III, Exp./ 814
Espinosa Monteros, Manuel	Barcelona	C III	1780	AHN, Carlos III, Exp./ 90
Espinosa Ocampo Cornejo, José Antonio	Salamanca	Sant	1705	Burkholder, Audiencias/112
Espinosa Peña, Antonio	Barcelona	Sant	1763	Santiago XVIII/1516
Espinosa Peña, Félix, Monteoliviar [Marqués]	Epila	Sant	1763	Santiago XVIII/1517
Espinosa Suarez, Gabriel	Madrid	Cal	1701	Calatrava XVIII/43
Espinosa Tello Guzmán, José	Sevilla	C III	1805	AHN, Carlos III, Exp./ 1290
Espinosa Valdés, Pedro Juan	Iniesta	Cal	1749	Calatrava XVIII/ 386
Espinosa Villanueva, Fernando	Albacete	Sant	1713	Santiago XVIII/480
Espinosa, Jacobo María	Valladolid	C III	1785	AHN, Carlos III, Exp./ 227
Espinosa, Pedro Regalado	Valladolid	Sant	1784	AHN, Ordenes, lib. 175/
Espinosa, Santiago Ignacio	Valladolid	C III	1782	AHN, Carlos III, Exp./ 132
Espriella Estrada, Domingo	Villahombres	Alc	1702	AHN, Ordenes, lib. 221/
Espriella, Martín	Villahombres	Cal	1704	AHN, Ordenes, lib. 221/
Estadilla Diez Chavarria, Manuel	Madrid	Sant	1711	Santiago XVIII/428
Estadilla Pomar, Francisco	Egea de Los Caballeros	Sant	1711	Santiago XVIII/429
Estadilla Pomar, Miguel	Egea de Los Caballeros	Sant	1711	Santiago XVIII/430
Estage Guiral Vázquez, Juan	Almunia de Doña Godina	C III	1786	AHN, Carlos III, Exp./ 250
Esteban Solera, Agustín	Madrid	C III	1792	AHN, Carlos III, Exp./ 595
Estefanía Arce Jimeno, Manuel	Valladolid	Cal	1735	Calatrava XVIII/303
Estefanía Arenzana, Manuel	Valladolid	Sant	1804	Santiago XIX/46
Estefanía Jimeno, Diego	Valladolid	Cal	1711	Calatrava XVIII/303
Estefanía Jimeno, José	Valladolid	Sant	1706	Lorenzana, Cortes/III, 232
Estrada Angulo, Bernardo	Cartagena de Indias	Alc	1705	Alcántara XVIII/94

Estrada Angulo, Diego	Cartagena de Indias	Alc	1703	Alcántara XVIII/95
Estrada Angulo, Diego, Casa Estrada [Marqués]	Sevilla	C III	1784	AHN, Consejos, lib. 3741/
Estrada López Pintado, Diego	Sevilla	C III	1783	AHN, Carlos III, Exp./ 146
Estrada Niño Castro, Felipe	Ciudad de Mex	Cal	1702	Calatrava XVIII/72
Estrada Posada, Nicolás	Peón de Villaviciosa	C III	1807	AHN, Carlos III, Exp./ 1370
Estrimiana Gutiérrez, Antonio	Jerez de La Frontera	Alc	1786	PH-Valladolid/ X, 148
Eulate Santa Cruz, Juan José	Vergara	C III	1772	Castán, Lista/ 596 - Gazeta nº79, 1799-10-01
Everardo Tilly Paredes Rudesindo, Everardo	Villalba de Alcor	Sant	1756	Santiago XVIII/1347
Everardo Tilly Paredes, Francisco Javier Casatilly [Marqués]1	Villalba de Alcor	Sant	1756	Ozanam, Marina/AHN. Expedientillos 7680, 17623
Everardo Tilly Paredes, Francisco Javier, Casatilly [Marqués] 2	Villalba de Alcor	C III	1790	Ozanam, Marina/AHN. Exp. 358
Eyt Sola, José Antonio	San Feliu de Saserra	C III	1797	AHN, Carlos III, Exp./ 1024
Ezpeleta Mallol, Gaspar	Fontanete	Sant	1718	Santiago XVIII/573
Ezquerria Guirior, José Javier	Tudela	Sant	1796	GM/1562
Fabri Ganganello, Lorenzo Antonio	Verucchio, Ita	C III	1782	AHN, Carlos III, Exp./140
Fabro Ortiz, José	Zaragoza	C III	1792	AHN, Carlos III, Exp./ 636
Facio Ortega, Rafael José	Elpuerto de Santa María	C III	1800	AHN, Carlos III, Exp./ 1104
Fadrique Goyena, Manuel	Arguedas	C III	1795	AHN, Carlos III, Exp./ 886
Fagoaga Iragorri, Francisco	Oyarzun	Sant	1735	Santiago XVIII/788
Fagoaga Leizaur, José Mariano	San Sebastián	C III	1797	AHN, Carlos III, Exp./ 1020
Fagundez Mendoza Vera, Tomás	Ceuta	Cal	1709	Calatrava XVIII/173
Faini Gálvez, José	Sevilla	Sant	1746	Santiago XVIII/1122
Fajardo Aguilar, Juan Francisco	Noves	Sant	1702	Santiago XVIII/80
Fajardo Uztariz, Juan Miguel	Madrid	Sant	1738	AGS, DGT, inv. 24, leg. 272/
Fajardo Villalobos, Juan	Cazalla de La Sierra	Cal	1783	Calatrava XVIII/7536
Falcón Manzano, Bernardo	Sigüenza	Sant	1790	Santiago XVIII/2114
Falzzacappa Guerrini, Octavio	Cornetto, Ita	C III	1804	AHN, Carlos III, Exp./ 1239
Fantin, Juan		C III	1807	Gazeta nº22, 1807-08-06 - AHN. Exp. leg. 6304/
Farinelli Broschi, Carlos	Adra	Cal	1750	Morel Fatio, Carlos III/ II, 291
Faye, Enrique Eugenio, Fayewemmel [Barón]	Bruselas, Flandes	Sant	1728	Santiago XVIII/689
Federique Jacome, José, Paterna [Marqués]	Sevilla	Cal	1700	AHN, Consejos, lib. 711/ 235r. Exp. 882
Federique Jacome, Juan	Sevilla	Cal	1700	Calatrava XVIII/ 15
Feijoo Sosa, Manuel	Madrid	Sant	1728	Santiago XVIII/673
Feijoo Sosa, Pablo	Madrid	Sant	1728	Santiago XVIII/674
Fernández Aguilera, Pedro	Madrid	Sant	1749	Santiago XVIII/1662
Fernández Alejo Díaz Pallares, Antonio	Tembleque	Sant	1756	Santiago XVIII/1348
Fernández Alonso Revollar, Ángel	Selaya	Sant	1741	Santiago XVIII/935
Fernández Alonso Revollar, José	Selaya	Sant	1763	Santiago XVIII/1518
Fernández Alvarado Perales, Eugenio	Barbaçoas, Col	Sant	1751	GM/2293
Fernández Angulo, Lázaro		C III	1772	Castán, Lista/ 600
Fernández Antezana, Gregorio José		Sant	1700	Burkholder, Audiencias/13. AHN. Expedientillos 6157
Fernández Apodaca, Juan Antonio		Sant	1736	AHN, Ordenes, lib. 163/Expedientillo 7075
Fernández Arteaga, Francisco Marcelo Pablo	Ciudad de Mex	Cal	1768	Calatrava XVIII/490
Fernández Barreda, Tomas	Madrid	Sant	1702	Santiago XVIII/81
Fernández Barrena, Remigio	Alcanadre	C III	1791	AHN, Carlos III, Exp./ 482
Fernández Barrera Sevilla, Tomás	Madrid	Sant	1702	Santiago XVIII/81
Fernández Blanco Ponte Andad, Juan Antonio	Santa María de Leiro	Sant	1777	Santiago XVIII/1847
Fernández Bobadilla, Diego	Madrid	Sant	1713	Santiago XVIII/481
Fernández Brizuela, Pedro	Madrid	Alc	1744	Alcántara XVIII/97
Fernández Campero, Juan Manuel	Abionzo	Sant	1778	AHN, Ordenes, lib. 173/
Fernández Cárcamo Mendoza, Martín	Córdoba	Cal	1703	Calatrava XVIII/ 90
Fernández Cárcava Rodríguez, Manuel	Oviedo	Alc	1804	Alcántara XIX/32
Fernández Casanova Gegin, Juan Antonio	Santa Catalina de Pousada	C III	1796	AHN, Carlos III, Exp./ 956

Fernández Castillo, José Florencio	Valle de Maíz, Mex	C III	1800	AHN, Carlos III, Exp./ 1120
Fernández Castro Figueroa, Juan	Madrid	Cal	1703	Calatrava XVIII/89
Fernández Ceballos González, José Antonio	Ciudad de Mex	C III	1796	AHN, Carlos III, Exp./ 993
Fernández Cevallos, Rafael	Aloños de Carriedo	C III	1798	AHN, Carlos III, Exp./ 1041
Fernández Córdoba Alagón, José	Valencia Del Poo, Ita	Sant	1728	Santiago XVIII/675
Fernández Córdoba Álvarez Bohorques, José María	Algarinejo	C III	1802	Bethencourt/ VII, 194
Fernández Córdoba Aragón, Buenaventura	Madrid	Sant	1708	Santiago XVIII/343
Fernández Córdoba Cea, José	Córdoba	Alc	1764	Alcántara XVIII/ 98
Fernández Córdoba Glimes, Vicente	Zaragoza	C III	1794	Carlos III/ 586 - Gazeta nº28, 1794-04-08
Fernández Córdoba Gonzaga, Luis María 1	Madrid	C III	1777	AHN, Carlos III, Exp./ 32
Fernández Córdoba Gonzaga, Luis María 2	Madrid	Cal	1796	Calatrava XVIII/ 594. AHN. Exp.906
Fernández Córdoba Pacheco, Francisco Paula	Madrid	C III	1791	Carlos III/832
Fernández Córdoba Pacheco, Manuel	Madrid	Alc	1806	Bethencourt/VI, 281
Fernández Córdoba Pimentel, Antonio	Madrid	Sant	1774	Santiago XVIII/1799
Fernández Córdoba Pimentel, Luis	Madrid	Alc	1802	Alcántara XIX/10
Fernández Córdoba Pimentel, Manuel, Arion [Duque]	Madrid	C III	1794	AHN, Carlos III, Exp./ 176
Fernández Córdoba Spinola, Luis Antonio	Madrid	Sant	1736	Bethencourt/ VI, 238
Fernández Córdoba, Francisco	Almogía	C III	1786	AHN, Carlos III, Exp./ 246
Fernández Córdoba, Francisco		C III	1772	Castán, Lista/ 602
Fernández Córdoba, Gregorio	Parral, Mex	C III	1772	Castán, Lista/ 595
Fernández Córdoba, Juan Mata	Madrid	Sant	1736	Bethencourt/VI, 323
Fernández Córdoba, Nicolás, Priego [Marqués]	Madrid	Sant	1705	Santiago XVIII/213
Fernández Córdoba, Pedro Alcántara, Medinaceli [Duque]	Madrid	C III	1780	AHN, Carlos III, Exp./67
Fernández Córdoba, Vicente	La Rambla	C III	1789	AHN, Carlos III, Exp./ 335
Fernández Cueto, Domingo	Oviedo	Sant	1766	AGS, DGT, inv. 2, leg. 50/
Fernández Duran Pinedo, Miguel	Madrid	C III	1781	AHN, Carlos III, Exp./ 118
Fernández Duran Tejada, Miguel, [Marqués] de Tolosa	Toledo	Cal	1749	Calatrava XVIII/ 387
Fernández Duran, Miguel	Braojos	Cal	1708	Calatrava XVIII/ 164
Fernández Elices, Sebastián	Puebla de Valles	Sant	1742	AHN, Ordenes, Exp. Santiago/2938
Fernández Fernández Heredia, Atilano	Borja	Sant	1789	Santiago XVIII/2083
Fernández Folgueras, Mariano	Barcelona	Sant	1804	Santiago XIX/43
Fernández Gonzalo Rio, Luis	Valgañón	C III	1798	AHN, Carlos III, Exp./ 1046
Fernández Gorostiza Lorca, Pedro José	Orozco	Sant	1771	Santiago XVIII/1759
Fernández Henestrosa, Jerónimo Casa Henestrosa [Marqués]	Écija	C III	1772	Alcántara XIX/ 101. Lista RAMHG nº.184
Fernández Heredia Begines Ríos, Narciso	Sevilla	C III	1808	Carlos III/ 1386 - Gazeta nº7, 1809-02-10
Fernández Heredia Spínola, Narciso	Calella	C III	1807	AHN, Carlos III, Exp./ 1375
Fernández Híjar Abarca, Pedro Alcántara	Villarubios Del Ojos Del Guadiana	Sant	1789	Santiago XVIII/2082
Fernández Híjar, Antonio Melchor	Zaragoza	Sant	1712	Santiago XVIII/459
Fernández Híjar, Antonio, Cabrega [Marqués]	Zaragoza	Sant	1712	Santiago XVIII/459
Fernández Isla, Juan Antonio	Isla	Sant	1769	Santiago XVIII/1685
Fernández Jáuregui Aldama Urrutia Menoyo, Sebastián	Menoyo	Alc	1753	Alcántara/146 AHN. OM. Exp.761
Fernández Jáuregui Urrutia, José Antonio	Menagaray	Alc	1752	Santiago XVIII/2324
Fernández Jáuregui Villanueva, Juan Antonio	Querretaro, Mex	Sant	1779	Santiago XVIII/2324
Fernández Jiménez Sáenz, Diego	Soto de Cameros	C III	1792	AHN, Carlos III, Exp./ 600
Fernández Landa Pérez, Vicente	Villalba de Alcor	C III	1791	AHN, Carlos III, Exp./ 476
Fernández Landa Ruiz Azua, Domingo	Arroyabe	Cal	1751	Calatrava XVIII/419
Fernández León, Esteban	Esparragosa de Lares	C III	1793	AHN, Carlos III, Exp./ 695
Fernández Liencres González Miera, Pedro	Tezanillos	Sant	1727	Santiago XVIII/627
Fernández Madrid Herrera, Diego Antonio	Toledo	Cal	1714	Calatrava XVIII/ 213
Fernández Madrid Herrera, Luis Manuel	Toledo	Cal	1724	Calatrava XVIII/ 266
Fernández Madrid, Alonso Eugenio	Madrid	Sant	1700	Calatrava XVIII/ 213
Fernández Madrid, Andrés	Madrid	C III	1798	AHN, Carlos III, Exp./ 1059
Fernández Madrid, Francisco	Madrid	C III	1794	Carlos III/ 840

Fernández Madrid, Francisco José	Madrid	Sant	1700	Calatrava XVIII/ 213
Fernández Madrid, Juan Francisco	Toledo	Sant	1700	Calatrava XVIII/ 213
Fernández Medrano Vicuña, Enrique	Sojuela	Cal	1702	Calatrava XVIII/ 73
Fernández Medrano Zapata, Diego	Sojuela	Cal	1702	Calatrava XVIII/74
Fernández Mesa Argote, Rodrigo	Córdoba	C III	1790	AHN, Carlos III, Exp./ 412
Fernández Miranda, José, Losada [Duque]	Oviedo	C III	1771	Índice Carlos III/ - Gazeta 1771-12-10
Fernández Miranda, Judas Tadeo, Valdecarzana [Marqués]	Madrid	C III	1771	Índice Carlos III/ - Gazeta 1771-12-10
Fernández Molinillo, Francisco	Brunete	Sant	1728	Santiago XVIII/672
Fernández Molinillo, Francisco Dionisio	Brunete	Sant	1742	AGS, Ozanam/
Fernández Molinillo, Gabriel	Brunete	Sant	1726	Santiago XVIII/644
Fernández Molinillo, Manuel Joaquín	Pamplona	Sant	1721	Santiago XVIII/607
Fernández Navarrete, Martín José Tomás	Navarrete	Cal	1708	GM/2633 Calatrava XVIII/165
Fernández Nuncibay Olarte, José	Avalos	C III	1804	AHN, Carlos III, Exp./ 1232
Fernández Obregón, Jerónimo	Madrid	Sant	1710	Santiago XVIII/411
Fernández Otáñez Otáñez, Andes	San Salvador Del Valle de Trápaga	Cal	1765	Calatrava XVIII/479
Fernández Pacheco Benavides, Marciano José. Moya [[Marqués]]	Escalona	Sant	1711	Santiago XVIII/1064
Fernández Paredes Echarri, Manuel Antonio Ubaldo	Lima, Per	Sant	1791	Santiago XVIII/2115
Fernández Paredes Geldres, Gregorio	Lima, Per	C III	1794	AHN, Carlos III, Exp./ 799
Fernández Paredes, Juan	Lima, Per	C III	1790	AHN, Carlos III, Exp./ 459
Fernández Pena Diez, Solar Jacinto	Salas de Bureba	Sant	1730	Santiago XVIII/723
Fernández Pinedo Velasco, Ventura	Sevilla	Alc	1755	Alcántara XIX/ 122
Fernández Pinedo, Miguel		C III	1781	Carlos III 838
Fernández Portocarrero Moscoso, Joaquín, Almenara [Marqués]	Madrid	Sant	1700	Hijos Madrid/ III, 11
Fernández Portocarrero Moscoso, Luis Antonio	Palma Del Rio	Sant	1700	Barrios, Estado/ 409
Fernández Quintana, Isidro	Madrid	Cal	1753	Calatrava XVIII/432
Fernández Reluz, Juan Bautista	Pozorrubio	C III	1791	AHN, Carlos III, Exp./ 523
Fernández Romaele Saporito, José, Albarrealtajo [Conde]	Llerena	C III	1792	AHN, Carlos III, Exp./ 653
Fernández Sarmiento, Manuel Ignacio	La Coruña	C III	1781	AHN, Carlos III, Exp./ 112
Fernández Savariego Villa Cevallos, Juan	Córdoba	Sant	1715	Santiago XVIII/525
Fernández Somoza Godoy, Nicolás	Madrid	Sant	1712	Santiago XVIII/457
Fernández Ulloa, Pedro Vicente	Almendralejo	Alc	1746	Alcántara XVIII/99
Fernández Valle Álvarez, Juan Francisco	Madrid	Sant	1722	Santiago XVIII/618
Fernández Valle, Juan	La Borbolla	Sant	1722	Santiago XVIII/618
Fernández Vallejo, Felipe Antonio	Ocaña	C III	1790	AHN, Carlos III, Exp./ 448
Fernández Vallejo, Francisco	Valle de Mena	Sant	1785	AGS, GM, leg. 411/
Fernández Vallejo, Francisco Antonio	Villasana de Mena	Sant	1785	Santiago XVIII/2347
Fernández Vallejo, Miguel	Villasana de Mena	C III	1787	AHN. Exp. 254 Ozanam, Intendentes/ 90
Fernández Vega García, Joaquín	Agones	C III	1790	AHN, Carlos III, Exp./ 464
Fernández Vega Potace, José	Salave	C III	1790	AHN, Carlos III, Exp./ 2395
Fernández Velasco Medrano, Antonio Clemente	Villoslada de Cameros	Sant	1742	Santiago XVIII/968
Fernández Velasco Medrano, Francisco Antonio	Villoslada de Cameros	Sant	1711	Santiago XVIII/431
Fernández Velasco Pimentel, Bernardino, Frías [Duque]	Madrid	C III	1771	Hijos Madrid/ I, 234 - Gazeta 1771-12-07
Fernández Velasco, Diego, Frías [Duque] 1	Madrid	Sant	1798	Barrios, Estado/ 440
Fernández Velasco, Diego, Frías [Duque] 2	Madrid	C III	1780	Barrios, Estado/ 440. AHN. Exp.68
Fernández Villanueva Echeverría Veitia Linaje, Mariano	Puebla de Los Angeles, Mex	Sant	1742	Burkholder, Audiencias/120
Fernández Villanueva Echeverría Veitia, José	Puebla de Los Angeles, Mex	Sant	1742	AGS, Ozanam/
Fernández Villanueva Veitia Linaje, José	Poza de La Sal	Sant	1737	Santiago XVIII/832
Fernández Villarreal, Pedro, San Vicente del Barco [Marqués]	León	C III	1789	Carlos III/ 873
Fernández Vinjoy, Manuel José	Castropol	C III	1794	AHN, Carlos III, Exp./ 838
Fernández Ziero, Gulo	Cartagena de Indias, Ven	Alc	1703	Alcántara XVIII/95

Ferrán Valls, Buenaventura	Barcelona	C III	1794	Carlos III/ 877
Ferrán Valls, Ventura	Barcelona	C III	1784	AHN, Carlos III, Exp./ 199
Ferrandez Heredia, Atilano	Borja	Sant	1789	Santiago XVIII/2083
Ferrari Porro, Lorenzo, Cumbre Hermosa [Conde]	Sevilla	Sant	1738	Santiago XVIII/850
Ferraz Paniagua, Félix	Palma de Mallorca	Sant	1753	Santiago XVIII/1281
Ferraz, Félix	Palma de Mallorca	Sant	1754	AHN. Ordenes lib. 166/ - Vidal, Escudos/58
Ferrer Costa, Pedro	Perpiñán, Fra	C III	1795	AHN, Carlos III, Exp./ 917
Ferrer Rodríguez, Esteban	Trujillo, Per	Sant	1711	Santiago XVIII/432
Fidalgo Enríquez, Pedro José	Miranda de Arga	Sant	1723	Santiago XVIII/622
Fidalgo Lope, Joaquín	Seo de Urgel	C III	1791	Carlos III/884
Fierro Sotomayor, José María	Santa Cruz de La Palma	Cal	1774	Calatrava XVIII/505
Fierro Sotomayor, Manuel	Santa Cruz de La Palma	Sant	1791	Santiago XVIII/2116
Fierro Torres, José Gabriel	Santa Cruz de La Palma	Cal	1772	Calatrava XVIII/498
Figuroa Chacón, Eugenio	Consuegra	Cal	1701	Calatrava XVIII/44
Figuroa Tercero, Juan Francisco	Córdoba	Cal	1742	Calatrava XVIII/327
Figuroa, Manuel Ventura		C III	1772	Lista. RAMHG nº25
Fitz James Stuart Colon Portugal, Pedro 1	Madrid	Cal	1754	Calatrava XVIII/442. AHN. Exp.970
Fitz James Stuart Colon Portugal, Pedro 2	Madrid	C III	1771	Pavia/ III, 404 - Gazeta 1771-12-10
Flodorp Clavecq, Florencio José	Clabecq, Flandes	Sant	1736	Santiago XVIII/811.AHN. Exp. 3090
Flodorp, Antonio Otón		CAL	1744	AHN, Ordenes, Expedientillo Santiago/ 12072
Flodorp, Francisco José	Haeren, Flandes	Sant	1736	AHN, Ordenes, Exp. Santiago/ 3091
Flodorp, Juan Jacobo	Clabecq, Flandes	Sant	1736	AHN, Ordenes, Exp. Santiago/ 3.092
Flodorp, Rugero Teodoro	Haeren, Flandes	Sant	1731	AHN, Ordenes, Exp.3093 Santiago/ 6947
Flor Roa, Gregorio	Moquegua, Per	Sant	1799	Santiago XVIII/2392
Florensa Bordonave, Rafael	Zaragoza	C III	1791	Ozanam, Diplomáticos/AHN. Exp.565
Flores González, Diego	Valdepeñas	Sant	1707	Santiago XVIII/312
Flores Jiménez, Ignacio	Latacunga, Ecuador	C III	1785	AHN, Carlos III, Exp./ 217
Flores Jiménez, Mariano, Miraflores [[Marqués]]	Latacunga, Ecuador	C III	1790	AHN, Carlos III, Exp./ 403
Flores Martínez Angulo Bodquin, Manuel Antonio	Sevilla	C III	1795	Carlos III/ 901
Flores Martínez Maldonado Bodquin, Manuel Antonio	Sevilla	Cal	1772	Calatrava XVIII/499
Flores Muñoz, Jerónimo	Sevilla	Sant	1703	Santiago XVIII/130
Flores Pereira, Luis Antonio	Buenos Aires, Arg	Cal	1792	Ozanam, Marina/ Calatrava XVIII/575
Flórez Septien Huidobro, José Antonio	Villadiego	Sant	1708	Santiago XVIII/344
Flórez Varela, José	Pontevedra	C III	1805	AHN, Carlos III, Exp./ 1277
Foncerrada Ulibarri, José Bernardo	Valladolid de Michoacan, Mex	Alc	1791	Alcántara XVIII/100
Fondevila Guerra, Francisco Javier	Santander	C III	1791	AHN, Carlos III, Exp./ 544
Fonsdeviela Ondeano, Felipe, Torre [Marqués]	Zaragoza	Sant	1767	Ozanam, Intendentes/ 92
Fonsdeviela Ondeano, Joaquín	Zaragoza	C III	1794	Santiago XVIII/1609
Fonsdeviela Ondeano, Joaquín	Zaragoza	Sant	1767	Santiago XVIII/1609
Fonsdeviela Ondeano, José	San Sebastián	Sant	1767	Santiago XVIII/1610
Forbes Skellater Gardon, Juan	Edimburgo, Sct	C III	1795	AHN, Carlos III, Exp./ 921
Fordes Davidson, Francisco	Achencrif, Sct	Sant	1720	Santiago XVIII/598. AHN. Exp.3129
Foronda González Echevarri, Valentín	Vitoria	C III	1801	GM/2852
Foronda González Lupidana, Luis Antonio	Asteguieta	Sant	1736	Santiago XVIII/514
Frago Mercat, Domingo	Arguedas	Sant	1761	AGS, DGT, inv. 2, leg. 45/
Francia Gutiérrez, Miguel	Briones	Sant	1756	GM/2320
Francia Huercanos, Juan Manuel	Briones	Sant	1756	GM/2320
Francia Pascual, Nicolás	Briones	Sant	1745	GM/2320
Francia Sendiz, Lorenzo	Lumbrales	Alc	1800	Alcántara XVIII/325
Franco Garay, Pedro	Barcelona	Cal	1772	Calatrava XVIII/ 501
Franco Gregorio, José	Orihuela de	C III	1798	AHN, Carlos III, Exp./ 1047

	Albarracín			
Franquis Lugo, Cristóbal Joaquín	La Orotava	Cal	1726	Calatrava XVIII/ 272
Franquis Lugo, Juan Bautista	La Orotava	Alc	1726	Alcántara XVIII/ 101
Freijanes Valverde, Manuel Antonio	Vigo	Sant	1774	Santiago XVIII/1800
Frías López Altamirano, Cayetano	Zamora	Sant	1797	Santiago XVIII/2233
Fuenbuena Fuente Fernández Heredia, José Joaquín	Zaragoza	Cal	1728	Calatrava XVIII/ 278
Fuenbuena Igal, José Joaquín Vicente	Zaragoza	Cal	1724	Calatrava XVIII/ 265
Fuenlabrada Gómez Osorio, Francisco	Granada	C III	1789	Carlos III/ 910
Fuente Arriaga, Manuel Domingo	Izarra	C III	1796	AHN, Carlos III, Exp./ 989
Fuente Carrillo, José María, Sanmiguelhijar [Marqués]	Lima, Per	C III	1796	AHN. Exp.984 - Gazeta nº73, 1795-09-11
Fuente Cevallos, Juan Gregorio	San Asensio	Sant	1729	Santiago XVIII/698
Fuente Hernández, Manuel	Sevilla	C III	1794	AHN, Carlos III, Exp./ 846
Fuente Loaisa, Francisco	San Lorenzo de Tarapaca, Chl	Sant	1791	Santiago XVIII/2362
Fuente Rojas, Fernando, Sanmiguelhijar [Marqués]	Pisco, Per	Sant	1702	Santiago XVIII/83
Fuente Rojas, Juan Lucas	Lima, Per	Sant	1702	Barrientos, IV Parte/AHN. Exp.3176
Fuente Rojas, Pedro Antonio Fuentes Roja [Marqués]	Pisco, Per	Cal	1728	Calatrava XVIII/ 279
Fuente Rosillo, Manuel	Laredo	Alc	1723	Alcántara XVIII/102
Fuente Sánchez, Fernando	Lima, Per	Sant	1702	Santiago XVIII/83
Fuentes Chavarria, Laureano	Madrid	Sant	1805	SantiagoXIX/60
Fuentes Chavarria, Pascual	Madrid	Sant	1805	Santiago XVIII/61
Fuertes Minchel, José	Madrid	C III	1792	AHN, Carlos III, Exp./ 611
Fuertes Sánchez, Julián	Madrid	C III	1792	AHN, Carlos III, Exp./ 621
Funes Morillo Esquivel, Lope María	Sevilla	Sant	1803	SantiagoXIX/37
Funes Morillo Esquivel, Manuel	Sevilla	Sant	1803	SantiagoXIX/36
Funes Salido, Luis	Tijola	C III	1784	AHN, Carlos III, Exp./ 891
Funes Villalpando, Ambrosio, Ricla [Conde] 1	Zaragoza	Sant	1760	Santiago XVIII/1475 AHN. Exp.3189
Funes Villalpando, Ambrosio, Ricla [Conde] 2	Zaragoza	C III	1772	Carlos III/921. AHN. Exp.4
Funes Villalpando, Gabriel Pio, Atares [Conde]		C III	1771	Índice Carlos III/ - Gazeta 1771-12-10
Gabriel Estenoz Villanova, Fernando	Badajoz	Alc	1806	Alcántara XIX/ 44
Gabriel Estenoz Villanova, Francisco Javier	Ceuta	Alc	1806	Alcántara XIX/43
Gabriel Estenoz Villanova, José	Badajoz	Alc	1806	Alcántara XIX/ 42bis
Gacel Combe, Luis	Nápoles, Ita	C III	1792	Carlos III/922
Gacitua Mascarua, Nicolás Antonio	Bilbao	Sant	1709	Santiago XVIII/371
Galiano Chinarca, Juan Pablo	Ajaccio, Fra	Sant	1732	Santiago XVIII/749
Galindo Quiñones Barrientos, Francisco	Écija	Sant	1759	Santiago XVIII/1461
Galisteo Manrique, Tadeo	Guatemala	C III	1801	Burkholder, Councilors/AHN. Exp.1147
Gallaistegui, Pedro		C III	1772	Castán, Lista/ 600
Gallart Escala, Vicente	Benabarre	C III	1790	Carlos III/ 933
Gallego Jiménez de Zenarbe, Francisco	Murillo de Gallego	C III	1795	AHN, Carlos III, Exp./ 868
Gallego Parraga, Manuel	Hellin	C III	1790	AHN, Carlos III, Exp./ 389
Gallego Pizarro, Martín	Talarrubias	Sant	1706	Santiago XVIII/273
Gallegos Andrade, Baltasar	Torredonjimeno	C III	1792	AHN, Carlos III, Exp./ 660
Gallo Díaz Calvo, Andrés	Lima, Per	C III	1791	AHN, Carlos III, Exp./ 576
Gallo Díaz Calvo, Gabriel	Lima, Per	C III	1790	AHN, Carlos III, Exp./ 472
Gallo Díaz Calvo, Manuel	Lima, Per	Cal	1795	Calatrava XVIII/ 586
Gallo Pardiñas, Juan Eusebio	Gibraltar	Sant	1719	Santiago XVIII/585
Galvey Omenden, Juan	Carrickonsvir, Irl	C III	1789	AHN, Carlos III, Exp./ 329
Gálvez Corral Varón, José Tomás	Santiago de Guatemala	Sant	1719	Santiago XVIII/584
Gálvez Gallardo, Bernardo	Macharaviaya	C III	1777	AHN, Carlos III, Exp./ 49
Gálvez Gallardo, José	Macharaviaya	C III	1772	Castán, Lista/ 594 - Gazeta nº26, 1783-04-01
Gálvez Gallardo, Miguel	Macharaviaya	C III	1779	Carlos III/ 928
Gálvez Madrid Carvajal, Antonio	Macharaviaya	C III	1783	Carlos III/ 929
Gálvez Montes Oca, Juan María	Écija	C III	1794	AHN, Carlos III, Exp./ 771

Gálvez Montes Oca, Lucas	Écija	Cal	1785	AHN OM Expedientillos 12355
Gálvez Sant Maxet Gallardo, Miguel, Gálvez [Conde]	Caracas, Ven	Cal	1797	Calatrava XVIII/606
Gálvez Valenzuela, Vicente Isidoro Ricardo	Baena	Cal	1785	Calatrava XVIII/551
Gamarra Ortiz, Manuel	Ocaña	Sant	1764	Santiago XVIII/1540
Gambarte Roldán, Juan Francisco	Puente La Reina	Sant	1718	Santiago XVIII/574
Gamboa Anejo, Miguel	Madrid	Sant	1767	Santiago XVIII/1611
Gamboa Noruena, Juan Valentín	Hita	Sant	1763	Santiago XVIII/1519
Gamero Cívico, Andrés	Palma Del Rio	C III	1792	AHN, Carlos III, Exp./ 642
Gamero Cívico, Francisco José	Palma Del Rio	C III	1791	AHN, Carlos III, Exp./Exp . 578
Gamero Gamero, Juan Teodomiro	Palma Del Rio	Sant	1748	Santiago XVIII/2297
Gand, Francisco Carlos Gabriel, Gand [Vizconde]	Lille, Flandes	C III	1791	AHN, Carlos III, Exp./ 550
Gandara Riba Agüero, Antonio	Avilés	Sant	1751	Santiago XVIII/1208
Ganosa Maubourguet, Diego	Monein, Fra	Sant	1770	Santiago XVIII/1725
Gaona Barona, José Elías, Valdeparaiso [Conde]		C III	1771	Índice Carlos III/
Garaicoechea Ibáñez Arostegui, Iñigo Manuel	Manila, Phl	Sant	1711	Santiago XVIII/433
Garaicoechea Villareal, Pedro Juan	Manila, Phl	Sant	1711	Santiago XVIII/434
Garaicoechea, Juan Francisco	España	C III	1772	Castán, Lista/ 601
Garay Serrano, Ramón José	Sevilla	C III	1794	AHN, Carlos III, Exp./ 839
Garci Sánchez Rigoz, Juan Antonio	Tembleque	Sant	1705	Santiago XVIII/223
García Alas González, Manuel Antonio, Guisa [Marqués]	Guimaran	C III	1792	AHN, Carlos III, Exp./ 589
García Alesón Davalillo, José	Madrid	C III	1804	AHN, Carlos III, Exp./ 1233
García Algorta, Juan	Mendeja	Sant	1784	AHN, Ordenes, lib. 175/
García Arista Loigorri, Martín	Corella	Sant	1795	Santiago XVIII/2382
García Caballero, Ginés	Alhama	Sant	1708	Santiago XVIII/482
García Caballero, Salvador	Alhama	Sant	1713	Santiago XVIII/482
García Cáceres, Ciro	Cartagena	C III	1782	AHN, Carlos III, Exp./ 124
García Castillo, Ignacio	Tarancón	C III	1805	AHN, Carlos III, Exp./ 1262
García Castro, Adrián	Sevilla	C III	1794	AHN, Carlos III, Exp./ 757
García Cevallos Prada, Fernando	Penilla	C III	1789	Carlos III/ 997
García Cevallos Torre, Manuel	Vargas	C III	1796	AHN, Carlos III, Exp./ 986
García Cruz Obregón, Francisco	Oviedo	Cal	1784	Calatrava XVIII/ 544
García Echaburu, Luis	Nápoles, Ita	C III	1772	Castán, Lista/ 596
García Embilla, Antonio Francisco	Cádiz	Sant	1730	Santiago XVIII/724
García Espinosa López, Francisco	Letur	C III	1806	AHN, Carlos III, Exp./ 1329
García García Rio, Felipe	Horcajo de Cameros	Sant	1807	Santiago XIX/82
García González Velandia Alesón, Felipe	Madrid	Sant	1777	AGS, DGT, inv. 2, leg. 61/
García Guadiana Gutiérrez, Gabriel	Corvio	Sant	1773	Santiago XVIII/1801
García Guadiana Gutiérrez, Manuel	Corvio	Sant	1773	Santiago XVIII/1802
García Herreros Cubillas Oma, José	Hinojosa	C III	1777	AHN, Carlos III, Exp./ 35
García Herreros Montero, José Ventura	Sigüenza	C III	1783	AHN, Carlos III, Exp./ 171
García Herreros, Juan Antonio	Hinojosa	Sant	1788	Santiago XVIII/2063
García Hevia Villa, Gabriel		C III	1799	Carlos III/ 972
García Hidalgo, Antonio	Alcocer	Sant	1767	Santiago XVIII/1612
García Hidalgo, Nicolás Francisco	Alcocer	Sant	1767	Santiago XVIII/1613
García Huidobro Brian Morandais, Vicente Egidio, Casa Real [Marqués]	Santiago de Chl	C III	1781	Zabala, Títulos/ 793
García Huidobro, Francisco	Quecedo	Sant	1742	Santiago XVIII/0971
García Huidobro, José Ignacio	Santiago de Chl	Sant	1777	AHN, Ordenes, lib. 172/
García Hurtado, Ignacio		C III	1793	Carlos III/ 976
García Ibáñez Viana, Manuel	Madrid	Sant	1732	Santiago XVIII/750
García León Pizarro, José	Motril	C III	1782	AHN, Carlos III, Exp./ 137
García León Pizarro, Ramón	Oran, Dza	Cal	1788	Calatrava XVIII/ 559
García Llanas Venero, Manuel	Ponferrada	Alc	1799	Alcántara XVIII/104
García Llarena Carrasco, José	Chipude de La Gomera	Sant	1789	Santiago XVIII/2084
García Lorenzana Arias Valdés, Luis Enrique	Villasecino	Sant	1770	Santiago XVIII/2319
García Lozano Barco Oliva, Diego	Madrid	Sant	1728	Santiago XVIII/676

García Lozano Bustamante, Tomas	Toledo	Sant	1703	Santiago XVIII/676
García Lozano, Bernardo	Toledo	Sant	1703	Santiago XVIII/131
García Malo, Ignacio	Castillo de Garcimuñoz	C III	1800	AHN, Carlos III, Exp./ 1119
García Martínez, Gabriel Julián	Motilla Del Palancar	C III	1796	AHN, Carlos III, Exp./ 982
García Martínez, Juan	Canales	C III	1803	AHN, Carlos III, Exp./ 1204
García Mesa Guerra Ponte, Francisco	Tenerife	Alc	1789	Alcántara XVIII/105. AHN Exp.584
García Mondragón, José	Cádiz	Sant	1764	Santiago XVIII/1541
García Olloqui, Antonio	Villafranca de Navarra	C III	1779	AHN, Carlos III, Exp./ 61
García Orovio, Joaquín	Tudela	C III	1777	AHN, Carlos III, Exp./ 47
García Pando Echaburu, Francisco	Nápoles, Ita	C III	1772	Castán, Lista/ 600
García Pando Echaburu, José	Nápoles, Ita	Sant	1766	AGS, DGT, inv. 2, leg. 50/
García Pando Echaburu, Rafael	Nápoles, Ita	Sant	1772	Santiago XVIII/1760
García Pascual Ambrona, Francisco	Sigüenza	C III	1790	AHN, Carlos III, Exp./ 461
García Peñalosa González, Diego	Montánchez	C III	1792	AHN, Carlos III, Exp./ 610
García Pizarro Zaldúa Gamboa, José	Santa Cruz de Mompo, Per	Sant	1798	Santiago XVIII/2245
García Pizarro, José	Madrid	C III	1799	Badorrey/504
García Pizarro, Rafael	Granada	Sant	1799	Santiago XVIII/2260
García Ponce León, García	Granada	Sant	1711	Santiago XVIII/1818
García Postigo Manrique, Juan	Elpuerto de Santa María	C III	1772	Castán, Lista/ 597
García Postigo Poyo, Isidoro	Cartagena	Sant	1765	Santiago XIX/ 65
García Prada, Manuel	Madrid	C III	1796	AHN, Carlos III, Exp./ 944
García Prendes, José	Avilés	Sant	1708	Santiago XVIII/346
García Puerta, Luis	Granada	Sant	1799	AGS, DGT, inv. 24, leg. 264/AHN. Exp. 3309
García Puerta, Rodrigo	Granada	C III	1793	AHN, Carlos III, Exp./ 706
García Quesada Martínez, Pedro Tomas	Jaén	C III	1791	AHN, Carlos III, Exp./ 572
García Quesada, Antonio	Jaén	Sant	1796	Santiago XVIII/2388
García Quesada, Blas José	Jaén	Sant	1767	Calatrava XIX/ 237
García Quesada, Francisco Paula	Valdepeñas	C III	1790	AHN, Carlos III, Exp./ 363
García Quintana Riva, Manuel	Carriedo	Cal	1789	Calatrava XVIII/561
García Rio, Manuel	Horcajo	C III	1794	AHN, Carlos III, Exp./ 848
García Robles, Marcelo	León	Sant	1705	Santiago XVIII/224
García Rodríguez Santa María, Sebastián	Orense	C III	1790	Ozanam, Intendentes/ 94
García Rodríguez, Antonio	Orense	Cal	1767	Calatrava XVIII/483
García Rodríguez, Diego		C III	1789	AHN, Carlos III, Exp./ 1099
García Romero, Pedro Antonio	Sotes	Sant	1746	Santiago XVIII/1123
García Rosado, Manuel	Toledo	Cal	1744	Calatrava XVIII/342
García Ruiz Prada, Juan Sixto	Penilla	C III	1794	AHN, Carlos III, Exp./ 767
García Samaniego Montalvo, Andrés	Madrid	Sant	1746	Santiago XVIII/1124
García Samaniego Ulloa, José Victor, Granja de Samaniego [Marqués]	Badajoz	Cal	1786	AGS, DGT, inv. 2, leg. 70/ Calatrava XVIII/552
García Samaniego, Felipe Ubaldo	Aranjuez	Sant	1746	Santiago XVIII/1125
García Samaniego, Juan Antonio	Salamanca	Sant	1701	Santiago XVIII/48
García Sañudo, Domingo	Acedera	Alc	1712	Alcántara XVIII/106
García Sotomayor, Antonio	Jerez de Los Caballeros	Sant	1766	AGS, DGT, inv. 2, leg. 50/
García Suarez Villademoros, José	Barcia	Cal	1768	Calatrava XVIII/494
García Urietagoicoa Aguirre, Juan Bautista	Respaldiza	Sant	1743	Santiago XVIII/1000
García Valdés, Francisco	Oviedo	Sant	1731	Santiago XVIII/743
García Valdés, Juan Nepomuceno	Granada	Sant	1793	Santiago XVIII/2373
García Velázquez Puerto Ramírez, Cristóbal	Palencia	C III	1789	AHN. Estado Carlos III. Exp.308
García Villa, Juan		C III	1799	Carlos III/1015
Garcini Queralt, Ignacio	Tortosa	Sant	1807	Ozanam, Intendentes/96
Garcini Queralt, Miguel	Tortosa	C III	1806	AHN, Carlos III, Exp./ 1304
Gardoqui Arriquirbar, Diego María	Bilbao	C III	1791	Ozanam, Diplomáticos/ - Gazeta nº28, 1794-04-08



Gardoqui Arriquibar, Juan Ignacio	Bilbao	C III	1791	AHN, Carlos III, Exp./ 549
Garma Salcedo, Francisco Javier	Bilbao	Alc	1712	Alcántara XVIII/107
Garnica Mier, José Antonio	Bárcena de Cicero	C III	1789	AHN, Carlos III, Exp./ 326
Garretón Chaparra, Nicolás María	Madrid	Sant	1704	Santiago XVIII/179
Garrido Portillo, Fernando María	La Rambla	C III	1796	AHN, Carlos III, Exp./ 957
Garro Arizcun, Nicolás Ambrosio, Hormazas [Marqués]	Madrid	Sant	1765	AHN, Ordenes, Exp. Santiago/3342
Garro Micheltorena, Ambrosio Agustín	Ellizondo	Sant	1743	Carlos III/ 1031
Garro Robles, Juan Mata	Madrid	C III	1786	AHN, Carlos III, Exp./ 249
Garro, Manuel Bonifacio	Madrid	C III	1786	Carlos III/ 1030 - Gazeta nº104, 1784-12-28
Gasperi, Mariano Máximo		C III	1805	Ozanam, Diplomáticos/
Gastañadui Zamora, Prudencio	Escoriaza	Alc	1786	GM/1936
Gastea Ibarlucea, Agustín	Elorrio	Sant	1739	Santiago/XVIII/895
Gastón Iriarte Elizacochea, Miguel José	Errazu	Sant	1755	Pavia/ AHN OM. Exp. 3356
Gastón Iriarte Elizacochea, Pedro José	Errazu	Sant	1755	GM/2276. AHN OM Santiago Exp.3357
Gausi Alos, Joaquín, Malespina [Marqués]	Barcelona	Sant	1786	Santiago XVIII/1999
Gautier, Francisco	Fra	C III	1772	Castán, Lista/ 597
Gaviño Rojas, Juan Manuel	Coquimbo, Chl	C III	1796	AHN, Carlos III, Exp./ 980
Gayoso Mendoza, José	San Esteban de Oca	Cal	1717	Calatrava XVIII/232
Gaztambide Ponce, Francisco	Cartagena	C III	1790	AHN, Carlos III, Exp./ 4290
Gaztañeta, José Antonio	Motrico	Sant	1757	AGS, Marina, leg. 19/
Gazzola Manli Mambriani, Félix	Piacenza, Ita	Sant	1764	Santiago XVIII/1542
Ger Sánchez, Ramón	Yeste	C III	1801	AHN, Carlos III, Exp./ 1142
Gerbaut Poluzi, Juan	Liorna, Ita	C III	1772	Castán, Lista/ 597
Gerónimo, José		C III	1772	Lista. RAMHG. Nº 69.AGS, GM, Exp. pers., leg. 4/Exp. 21
Gijón Eraujo, Cristóbal	Fuenterrabía	Sant	1700	Santiago XVIII/1351. AHN. Exp.3394
Gijón León, Miguel	Gayambe, Ecuador	Sant	1756	Santiago XVIII/1351
Gil Alipazaga, Fermín	Bilbao	Sant	1774	Santiago XVIII/1803
Gil Atienza Salvatierra, Manuel	Ronda	Alc	1792	Alcántara XVIII/109
Gil Delgado Ruiz, Rafael	Castildelgado	Cal	1755	Calatrava XVIII/446
Gil Díaz Román, Francisco	Madrid	Sant	1733	Santiago XVIII/763
Gil Jibaja Rumaga Rada, Diego	Talavera de La Reina	Cal	1701	Calatrava XVIII/46
Gil Palacio, José	Cervera de Rio Pisuerga	Alc	1710	Alcántara XVIII/ 110
Gil Sáenz de Santa María, Juan José	Veraacruz, Mex	Alc	1798	Alcántara XVIII/111
Gil Taboada Tejeiro Lemus, Felipe	Santiago de Compostela	Sant	1808	Santiago XIX/86
Giraldez Ordoñez, Agustín. Villoria [Vizconde]		C III	1772	Lista RAMHG nº57
Giraldez Sanz Merino, Esteban	La Plata, Per	Sant	1798	Santiago XVIII/2246. AHN. Expedientillos. 18586
Giraldó, José Antonio	Palencia	C III	1772	Castán, Lista/ 601
Glimes Brabante, Honorato, Glimes Brabante [Conde]	Zamora	Alc	1755	Alcántara XVIII/ 113
Glimes, Ignacio Francisco, Glimes [Conde]	Namur, Flandes	Alc	1720	Alcántara XVIII/ 112
Godínez Paz, Antonio	Salamanca	Alc	1747	Alcántara XVIII/ 114
Godínez Paz, Francisco	Salamanca	Sant	1730	Santiago XVIII/725
Godoy Álvarez Faria, Diego 1	Badajoz	Cal	1794	AHN. Expedientillo 12452
Godoy Álvarez Faria, Diego 2	Badajoz	C III	1803	AHN, Carlos III, Exp./ 1178
Godoy Álvarez Faria, Manuel 1	Badajoz	Sant	1790	AGS, GM, Exp. pers., leg. 23/ AHN. Expedientillos 18404
Godoy Álvarez Faria, Manuel 2	Badajoz	C III	1791	Badorrey/ 468
Godoy Álvarez, Luis	Badajoz	Sant	1787	AGS, DGT, inv. 2, leg. 71/
Godoy Ponce León, Nuño Antonio	Badajoz	Sant	1704	Santiago XVIII/180
Godoy Ríos, José	Badajoz	C III	1794	AHN, Carlos III, Exp./ 779
Goicoechea Galarza, Juan Martín	Bacaicoa	C III	1790	AHN, Carlos III, Exp./ 386
Goicoechea Inciarte, José Antonio	San Sebastián	Sant	1786	AFB ADM, lib. 123/
Goitia Gochi, Bernabé	Bilbao	Sant	1700	AHN. OM. Santiago, Exp. 3435
Goizueta, Juan Asensio		C III	1772	Castán, Lista/ 594
Golfín Calderon Nieto Dávalos, Ángel	Almendralejo	Alc	1801	Alcántara XIX/4

Golfín Calderon Nieto Dávalos, Gómez	Almendralejo	Alc	1805	Alcántara XIX/39
Golfín Calderon, Félix	Almendralejo	Alc	1798	Alcántara XVIII/116
Golfín Calderon, Francisco, Oliva de Plasencia [Conde]	Almendralejo	Alc	1790	AHN, Consejos, lib. 3741/
Golfín Nieto, Gómez Félix	Almendralejo	Sant	1709	Santiago XVIII/373
Golfín Villalobos, Fernando	Almendralejo	Alc	1752	Alcántara XVIII/117
Gómez Arce, Francisco	La Cueva	Sant	1721	Santiago XVIII/608
Gómez Avellaneda Taboada, Manuel	Constantina	C III	1795	AHN, Carlos III, Exp./ 927
Gómez Ayala, Laureano	Santa Cruz de Retamar	C III	1791	AHN, Carlos III, Exp./ 511
Gómez Ayala, Pio	Madrid	C III	1802	Ozanam, Diplomáticos/AHN. Exp.1167
Gómez Baranda, Francisco		Sant	1732	AGS, DGT, inv. 13, leg. 2/Exp. 1
Gómez Barreda Díaz Pérez Urtusaustegui, Joaquín	Sevilla	Alc	1784	Alcántara XVIII/ 118
Gómez Barreda Sámano, Francisco	Saro	Sant	1720	Santiago XVIII/599
Gómez Barreda, Francisco	Sevilla	Sant	1738	Santiago XVIII/851. AHN. Exp.3444
Gómez Castell, Juan	Madrid	Sant	1716	Santiago XVIII/535
Gómez Celis, Francisco Antonio Justiniano	Trinidad, Arg	Sant	1705	Santiago XVIII/230
Gómez Collado Jiménez, Matías	Quintanar Del Rey	C III	1800	AHN, Carlos III, Exp./ 1124
Gómez Cortina, Servando Antonio	Cosgaya	Sant	1793	Santiago XVIII/2154
Gómez Corvalán, Felipe	Granada	C III	1783	Carlos III/1061
Gómez Hinojosa, Ginés Nicolás	El Puerto de Santa María	Alc	1719	AGS, lib. 436/
Gómez Humaran Villar, Gregorio	Redecilla Del Camino	C III	1795	AHN, Carlos III, Exp./ 864
Gómez Jara, García	Fuente Del Maestre	Sant	1797	Santiago XVIII/2234
Gómez Labrador Havela, Pedro	Valencia de Alcántara	C III	1803	Ozanam, Diplomáticos/AHN. Exp.1205
Gómez Llamosa Arce, Juan	Bárcena de Carriedo	Sant	1707	Santiago XVIII/313
Gómez Mazo, Lorenzo	Laredo	Sant	1730	Santiago XVIII/726
Gómez Mercado Mayor, Vicente	Laujar de Andarax	C III	1797	AHN, Carlos III, Exp./ 1008
Gómez Roubaud Vega, Rafael	Sanlúcar de Barrameda	Sant	1786	Santiago XVIII/2001
Gómez Serna Pérez, Antonio	Castilruiz	C III	1801	AHN, Carlos III, Exp./ 1136
Gómez Terán García Lamadrid, Francisco Paula	Madrid	Cal	1744	Calatrava XVIII/ 344
Gómez Terán Negrete, Francisco Paula	Madrid	Cal	1744	AGS, GM, leg. 5907/AHN. Expedientillos 12073
Gómez Terán Negrete, José Ignacio	Madrid	Cal	1804	Calatrava XIX/24. AHN Mod.31
Gómez Terán Negrete, Leonardo	Madrid	Alc	1805	Ozanam, Diplomáticos/AHN. Expedientillos 19155
Gómez Terán, Andrés Saturnino	Madrid	Cal	1744	Elenco, 1990/ AHN Expedientillos, 12074
Gómez Torre Díaz Vega, Sebastián	Casar de Periedo	Sant	1747	Ozanam, Intendentes/ 100
Gómez Torre Jarabeitia, José Nicolás	Bilbao	Sant	1751	Santiago XVIII/1209. AHN. Exp.3490
Gómez Torre Jarabeitia, Manuel	Bilbao	Sant	1750	AHN. Exp.3490. Basurto, Bilbao/256. Alcorta, Gómez/41
Gómez Vega, Andrés	Cádiz	Cal	1749	Calatrava XVIII/ 388
Gómez Viaña, Isidoro	Potes	C III	1794	AHN, Carlos III, Exp./754
Gómez Villar, Prudencio	Redecilla Del Camino	C III	1791	AHN, Carlos III, Exp./ 542
Gómez Zorrilla, Bernardo	Almiñe	Sant	1708	Santiago XVIII/347
Gomiecourt León, Felipe, Gomiecourt [Caballero]	Lignereuil, Flandes	Sant	1721	Santiago XVIII/609
Gomiecourt León, Luis Baltasar, Gomiecourt [Conde]	Lignereuil, Flandes	Alc	1713	Alcántara XVIII/ 120
Góngora Armenta Barona Godoy, José María	Córdoba	Sant	1796	Santiago XVIII/2207. AHN. Exp.3498
Góngora Armenta Godoy, Francisco	Córdoba	C III	1800	AHN. Exp.1105
Góngora Armenta Godoy, José María	Córdoba	Sant	1796	Santiago XVIII/2208. AHN. Exp.3498
Góngora Armenta Varona Bañuelos, Antonio	Córdoba	Alc	1806	Alcántara XIX/42. AHN. Mod.51
Góngora Armenta Varona Bañuelos, Rafael	Córdoba	Alc	1806	Alcántara XIX/41. AHN Mod.51
Góngora Fernández Delgado, Cristóbal Vicente	Almería	C III	1807	AHN, Carlos III, Exp./ 1367
Góngora, Juan Antonio		C III	1807	AHN, leg. 6298/
González Agüero, Juan	Agüero	Sant	1708	Santiago XVIII/348
González Albelda, Luis, Moorsel [Barón]	Moorcelle, Flandes	Sant	1732	Santiago XVIII/751

González Arango, Nicolás Bartolomé	Agones	Sant	1714	Santiago XVIII/509
González Arce Gutiérrez, Martín	Tezanos	Sant	1713	Santiago XVIII/483
González Arce Paredes, Antonio	Madrid	Sant	1796	Ozanam, Marina/AHN. Exp.3520
González Arce Paredes, Manuel Baltasar	Brozas	Ale	1732	Alcántara XVIII/121
González Arce, Antonio Vicente, Camarena [Marqués]	Brozas	Ale	1792	Alcántara XVIII/ 122
González Bárcena, Francisco		C III	1772	Castán, Lista/ 598
González Bárcena, Juan Antonio		C III	1772	Castán, Lista/ 593
González Bassecourt, Francisco Fermín, Asalto [Conde] 1	Pamplona	Sant	1747	Santiago XVIII/1139
González Bassecourt, Francisco Fermín, Asalto [Conde] 2	Pamplona	C III	1790	Gay, Corregidor/568
González Bassecourt, Francisco Sales	Pamplona	Sant	1747	Santiago XVIII/1340
González Bassecourt, Miguel	Pamplona	Cal	1734	AHN, Ordenes, Exp. Santiago/ 11976
González Bassecourt, Vicente Fermín, González [Marqués]	Pamplona	Sant	1749	Santiago XVIII/1163
González Calderon, José	Ubiarco	Sant	1768	Burkholder, Audiencias/143
González Calderon, Miguel	Ciudad de Mex	C III	1796	AHN, Carlos III, Exp./ 1075, 153v
González Calderon, Pedro	Montánchez	C III	1794	Gómez Rivero, Castilla IV/ 222
González Calderon, Tomas	Ciudad de Mex	C III	1795	Burkholder, Audiencias/144
González Campillo, Agustín	Llonin	Cal	1804	Calatrava XIX/ 19
González Carvajal, Ciriaco	Sevilla	C III	1796	Carlos III/ 950
González Castejón Dávila, Martín Manuel, Velamazán [Marqués]		C III	1793	Gazeta nº18, 1793-03-01
González Castejón Salazar, Pedro 1	Tudela	Sant	1763	Santiago XVIII/1512
González Castejón Salazar, Pedro, 2 González Castejón [Marqués]	Tudela	C III	1777	Ozanam, Marina/ AHN Exp.50
González Castejón, Felipe	Tudela	C III	1783	Carlos III/ 161
González Castejón, José Valentín	Tudela	C III	1787	AHN, Carlos III, Exp./ 260
González Colosía, Agustín	Panes	Sant	1786	Santiago XVIII/2002
González Colosía, José	Narganes	C III	1772	Santiago XVIII/2002
González Cordero, Pedro	Madrid	Cal	1731	AHN OM Calatrava Exp.1092
González Cortines Andrade, Francisco Ignacio	Sevilla	C III	1797	AGS, Ozanam/
González Cosío, Juan Manuel	Santotis	Cal	1767	Elenco, 1990/AHN.1093
González Echevarri Ugarte, Francisco Antonio	Vitoria	Sant	1735	AHN. OM Santiago. Exp.3534
González Estefani, Francisco	Vélez Málaga	C III	1804	AHN, Carlos III, Exp./ 2254
González Fernández Vallejo, Felipe	Madrid	Sant	1793	Santiago XVIII/2374
González Fuente, José Manuel	Lima, Per	Sant	1805	SantiagoXIX/58
González González, Manuel Casildo	Soria	C III	1794	García, Historia/I, 159
González González, Tiburcio	Soria	C III	1803	AHN, Carlos III, Exp./ 1220
González Guiral, Manuel	Cádiz	C III	1772	Castán, Lista/ 598
González Gutiérrez, José	Villavelayo	Sant	1766	Santiago XVIII/ 1585
González Gutiérrez, Juan José	Tezanos	Cal	1742	Calatrava XVIII/328
González Gutiérrez, Manuel, Villar Fuentes [Conde]	Villavelayo	Sant	1778	Santiago XVIII/1862. AHN. Exp.3537
González Horno, Felipe	Arnedo	Sant	1715	Santiago XVIII/526
González Manrique, Antonio	Nájera	Sant	1728	Santiago XVIII/677
González Marcos, Manuel León	Villaverde de Trucios	C III	1783	AHN, Carlos III, Exp./ 306, 12v
González Menchaca, Fernando	Somorrostro	C III	1772	Castán, Lista/ 596
González Miera, Ángel María	Vega de Carriedo	Sant	1779	Santiago XVIII/1880
González Miera, Manuel	Calle de Carriedo	C III	1788	Carlos III/1128
González Molina, José	Granada	Sant	1795	Santiago XVIII/2383
González Molina, Pedro		CAL	1790	AHN. Exp. 804, 89v. OM. Expedientillos 12408
González Montoya Navarra, Manuel	Madrid	Sant	1788	Santiago XVIII/2065
González Moran, Francisco Javier	Puebla de Sanabria	C III	1792	AHN, Carlos III, Exp./ 630
González Nava, Luis	Sevilla	Sant	1768	Santiago XVIII/1643
González Navarra, Pascual	Almansa	Sant	1773	Santiago XVIII/1785
González Orduña Ruiz, Crisanto	Albuquerque	C III	1804	AHN, Carlos III, Exp./ 1240
González Orduña, Antonio	Talavera de La Reina	C III	1807	AHN, Carlos III, Exp./ 1346
González Pimentel, Esteban	Granada	Sant	1703	Santiago XVIII/133

González Quijano Gutiérrez, José Gaspar	San Felices de Buelna	Alc	1804	Alcántara XIX/31
González Quijano, Antonio	Santa Marina de Buelna	Cal	1734	Calatrava XVIII/301
González Quijano, Francisco Manuel	Sobilla	Cal	1745	Calatrava XVIII/346
González Ramírez Zarate, Francisco	Madrid	Sant	1729	Santiago XVIII/699
González Real López, Juan	Jerez de La Frontera	Sant	1782	AHN. Ordenes lib. 174/Santiago XVIII/1915
González Reguera, Juan Domingo	Comillas	C III	1794	Gazeta nº28, 1794-04-08
González Rivero Díaz Vargas, Pedro Domingo	Sobilla	Cal	1745	Calatrava XVIII/347
González Rivero Quijano, Pedro	Sobilla	Sant	1730	Santiago XVIII/727
González Salmon Gómez, Juan Manuel	Cádiz	C III	1805	AHN, Carlos III, Exp./ 1285
González Salmon González, Juan Manuel	San Felices	C III	1786	AHN, Carlos III, Exp./ 239
González Santayana, Bartolomé	Rozad Del Valle de Soba	Sant	1762	Santiago XVIII/1500
González Saravia, Tomas	Bortedo	C III	1779	AHN, Carlos III, Exp./ 56
González Sepúlveda Echalar, Lorenzo	Echalar	C III	1777	Carlos III/1123
González Tamon Valdés, Fernando	Oviedo	Sant	1726	Santiago XVIII/645
González Torres Navarra, Carlos	Madrid	Sant	1788	Santiago XVIII/2066
González Torres Navarra, Ignacio	Sevilla	C III	1772	Castán, Lista/ 602
González Torres Navarra, José	Madrid	C III	1788	AHN, Carlos III, Exp./ 2526
González Torres Navarra, Luis	Sevilla	Sant	1768	Santiago XVIII/1643
González Torres Navarra, Manuel	Madrid	Sant	1788	Santiago XVIII/2065
González Valdés, José	Madrid	Sant	1807	Santiago XIX/ 78
González Valle Apezteguia, Alonso	Castrillón	C III	1795	AHN. Exp. Exp./ 1097 - Gazeta 1795-09-11
González Vázquez Chaves, Bernabé	Madrid	C III	1791	AHN, Carlos III, Exp./ 592
González Yebra, Antonio Ignacio	Campo de Ponferrada	C III	1790	AGS, DGT, inv. 24, leg. 264/
Gorbea Arechaederra, Sebastián Tomas	Menagaray	C III	1801	AHN, Carlos III, Exp./Exp, 1134
Gorbea Retes, José	Luyando	Sant	1748	Santiago XVIII/2298
Gorbea Vadillo, José Lucas	Orduña	C III	1796	AHN. Exp. 983 - Gazeta nº73, 1795-09-11
Gordillo Sánchez, Pedro, Zambrano [Marqués]	Mérida	Alc	1741	Alcántara XVIII/123
Gordon Urquijo, Miguel	Orduña	C III	1804	AHN, Carlos III, Exp./ 1227
Gorriola Croquer, Francisco Carlos	Isla de León	C III	1791	AHN, Carlos III, Exp./ 566
Gortazar Arandia, José Domingo	Bilbao	Cal	1743	Calatrava XVIII/338
Gortazar Arandia, Juan Bautista	Lima, Per	Sant	1730	Santiago XVIII/728
Gortazar Guendica, Domingo	Bilbao	Cal	1705	Calatrava XVIII/ 127 - Basas, Gortazar/
Govantes Valdivia, Fernando	Osuna	Alc	1806	Alcántara XIX/ 48
Goyena Laiglesia, Juan Antonio	Borja	Cal	1757	Calatrava XVIII/463
Goyeneche Balanza, Francisco Javier	Madrid	Sant	1701	Santiago XVIII/23
Goyeneche Balanza, Francisco Miguel	Madrid	Sant	1728	Aquerreta, Goyeneche/ 47
Goyeneche Barreda, José Manuel. Conde de Guaqui	Arequipa, Per	Sant	1802	Santiago XIX/ 12
Goyeneche Irigoyen, Juan Francisco	Arizcun	Sant	1715	Santiago XVIII/527
Goyeneche Irigoyen, Juan Tomas	Arizcun	Sant	1703	AHVB Filiaciones/ leg. 44, 7
Goyeneche Martiarena, José Ignacio	Ellizondo	Sant	1735	Santiago XVIII/789
Goyeneche Martiarena, Justo Fausto	Ellizondo	Sant	1735	Santiago XVIII/790
Goyeneche Martiarena, Pedro Francisco	Ellizondo	Sant	1754	Ozanam, Intendentes/ 106
Goyeneche Muzquiz, Luis	Madrid	Sant	1799	Santiago XVIII/2261
Goyeneche Valero, Juan Ignacio	Alicante	C III	1792	AHN, Carlos III, Exp./ 668
Goyeneche Villanueva, Fernando Antonio	Vélez Málaga	Sant	1770	Santiago XVIII/1726
Goyeneta Echarri, José Domingo	San Sebastián	Sant	1749	Santiago XVIII/1164
Goyeneta Echarri, Juan Antonio	San Sebastián	Sant	1749	Santiago XVIII/1164
Graell, Placido	Vich	C III	1780	Carlos III/ 1141
Grajera Arguello, Fernando	Talavera La Real	Alc	1778	Santiago XVIII/1002
Grajera Roco, Alonso	Talavera La Real	Sant	1743	Santiago XVIII/1002
Granero Heredia Quirós, Juan	San Pedro Muñoz	Sant	1782	Santiago XVIII/1916.AHN.Expedientillos 8319, 18202
Granja, Isidro		C III	1772	Castán, Lista/ 599

Gravina Napoli, Federico 1	Palermo, Ita	Sant	1792	Ozanam, Diplomáticos/AHN. Expedientillos 8554
Gravina Napoli, Federico 2	Palermo, Ita	C III	1802	AHN, Carlos III, Exp./ 1168
Gregorio Mauro, José, Vallesantoro [Marqués]	Messina, Ita	Sant	1784	AHN, Ordenes, lib. 175/
Gregorio Paterno, Francisco María	Barcelona	Sant	1784	AHN, Ordenes, lib. 175/
Gregorio Paterno, Leopoldo, Vallesantoro [Marqués]	Barcelona	Sant	1784	AHN, Ordenes lib. 175/AHN. Expedientillos 18234
Gregorio Paterno, Ramón	Badajoz	Sant	1800	Ozanam, Capitanes/155
Gregorio Verdugo, Carlos	Nápoles, Ita	C III	1788	Carlos III/ 274
Grimaldi Palavicini, Pablo Jerónimo, Grimaldi [Marqués]	Génova, Ita	C III	1772	Ozanam, Diplomáticos/RAMHG,5
Grimaldi Sauli, Francisco	Génova, Ita	Alc	1728	Alcántara XVIII/ 125. AHN. Exp.658
Grimaldo García, Bernardo María	Madrid	Sant	1724	Santiago XVIII/628
Grimau Corbera, José	Barcelona	Cal	1733	Calatrava XVIII/ 295
Grivegne Housse, Enrique	Lieja, Flandes	C III	1795	AHN, Carlos III, Exp./ 877
Grua Talamanca, Miguel, Branciforte [Marqués]	Palermo, Ita	Sant	1770	Santiago XVIII/2363
Grua Talamanca, Miguel, Branciforte [Marqués]	Palermo, Ita	C III	1791	Carlos III/ 1149
Guadalfajara Aguilera, Prudencio, Castroterreno [Conde]	Zamora	C III	1795	AHN, Carlos III, Exp./ 930
Guajardo Contreras Fajardo, Agustín	Guadix	C III	1792	Carlos III/1155 - AHN. Consejos, leg. 13605/ Exp. 3
Gualterio Cioli, Inocencio Félix Raimundo	Orvieto, Ita	Cal	1706	Calatrava XVIII/141
Gualterio Cioli, Sebastián Julio	Todi, Ita	Sant	1706	Santiago XVIII/274
Guazo Calderon, Gregorio	Santibáñez de Ecla	Sant	1705	Santiago XVIII/225
Guazo Calderon, Manuel	Santibáñez de Ecla	Sant	1705	Santiago XVIII/226
Guazo Torre, Antonio	Mérida	Sant	1738	Santiago XVIII/852
Guazo Torre, Ignacio	Mérida	Sant	1738	Santiago XVIII/853
Guelfi Albergotti, Francisco	Arezzo, Ita	Sant	1761	AGS, DGT, inv. 2, leg. 45/
Guelfi Albergotti, Pedro	Arezzo, Ita	Sant	1762	Santiago XVIII/1502
Guell Ferrari, José	Madrid	C III	1805	AHN, Carlos III, Exp./ 1297
Guell Serra, Juan Ignacio	Madrid	C III	1790	Carlos III/1157
Güemes Mora Cevallos, Félix Antonio	Madrid	Sant	1700	AHN. OM Santiago Exp.3643
Güemes Pacheco Horcasitas, Juan Vicente, 2 Revillagigedo [Conde]	La Habana	C III	1792	AHN, Carlos III, Exp./ 608
Güemes Pacheco Horcasitas, Juan Vicente, 1 Revillagigedo [Conde]	La Habana	Cal	1748	AHN, Carlos III, Exp./ 608
Güemes Pacheco Padilla, Antonio María, Güemes [Conde] 1	La Habana	Sant	1747	Santiago XVIII/2299
Güemes Pacheco Padilla, Antonio María, Güemes [Conde] 2	La Habana	C III	1792	Carlos III/ 1158
Güemes Padilla, Antonio	La Habana	Sant	1748	Santiago XVIII/2299
Guendica Azurduy, Nicolás	Bilbao	C III	1793	AHN, Carlos III, Exp./ 713
Guendica Mendieta, Luis	Bilbao	Sant	1713	Santiago XVIII/484
Guernica Alonso, Ignacio	Villarcayo	Sant	1768	Santiago XVIII/1644
Guerra Salvatierra Lorenzo Mendoza, Gabriel	Jerez de La Frontera	C III	1783	Ozanam, Marina/AHN. Exp.159
Guerra Vega Tabernillo, Luis Fernando	Cádiz	C III	1792	AHN, Carlos III, Exp./ 581
Guerra Villegas, José Alfonso	Madrid	Sant	1712	Santiago XVIII/453
Guerrero Haro, Juan Gil	Lucena	Cal	1701	Calatrava XVIII/45
Guerrero Marnara, Domingo	Nápoles, Ita	Sant	1763	Santiago XVIII/1520
Guerrero Torres, Francisco	Madrid	Sant	1744	Santiago XVIII/1041
Guerrero Zerón, Manuel	Sevilla	C III	1800	AHN, Carlos III, Exp./ 1108
Guevara Calderon, Cayetano Francisco	Villanueva de La Serena	Alc	1705	Alcántara XVIII/ 126
Guevara Carriazo, Pedro Ignacio	Esquivias	Sant	1717	Santiago XVIII/551
Guevara Vasconcelos Ribeiro Mendoza, José	Ceuta	Sant	1742	Santiago XVIII/972
Guevara Vasconcelos, Francisco	Ceuta	Cal	1754	Calatrava XVIII/441
Guevara Vasconcelos, Joaquín		Sant	1780	Hijos Madrid/ III, 69. AHN Expedientillos 18166, 8294
Guevara Vasconcelos, José Antonio	Ceuta	Sant	1793	Santiago XVIII/2156
Guevara Vasconcelos, Manuel		Sant	1781	AHN, Ordenes, lib. 174/Expedientillos 18179, 8295
Guevara Vinuesa, Baltasar	Madrid	Sant	1714	Santiago XVIII/510
Guezo, Manuel, Bondadreal [Marqués]		C III	1772	Castán, Lista/ 599

Guillamas Narváez, Juan Antonio	Madrid	Sant	1705	Santiago XVIII/227
Guillermi Andrada, Juan José	Sevilla	Sant	1786	AGS, DGT, inv. 2, leg. 70/
Guillermi Andrada, Antonio	Sevilla	Sant	1780	Santiago XVIII/1894
Guillermi Andrada, Jorge Juan	Sevilla	Sant	1786	Santiago XVIII/2004
Guillermi Andrada, Juan	Sevilla	Sant	1786	Santiago XVIII/2005
Guiral Gamiz Mancha, Fernando	Jaén	Cal	1756	Calatrava XVIII/457
Guiraldez Mendoza, Diego	Valladolid	Sant	1767	Santiago XVIII/1615
Guiraldez Ordoñez, Agustín, Valoria [Vizconde]	Santiago de Compostela	C III	1773	Ozanam, Intendentes/ 107
Guisla Boot Salazar, Juan Domingo	Las Palmas	Sant	1737	Santiago XVIII/1141
Guisla Larrea, Juan	Lima, Per	Sant	1780	Santiago XVIII/2333
Guisla Lorenzo Salazar, Domingo Vicente	Santa Cruz de La Palma	Cal	1747	Calatrava XVIII/365
Guisla Lorenzo Salazar, Jerónimo	Santa Cruz de La Palma	Alc	1747	Alcántara XVIII/127
Guisla Pinto, Juan	San Miguel de La Palma	Alc	1793	Alcántara XVIII/128
Guisla Salazar, Juan Domingo	Las Palmas	Sant	1737	Santiago XVIII/1141
Gundín Figueroa Sotomayor, Ramón	Sofán	C III	1804	AHN, Carlos III, Exp./ 1236
Gurpeguí Velasco, Francisco José	Cuenca	Sant	1702	Santiago XVIII/84
Gutiérrez Altamirano Velasco, Juan Lorenzo	Ciudad de Mex	C III	1793	Ovando/ 803
Gutiérrez Arce González Puebla, Juan	Valle de Mena	Sant	1738	Burkholder, Audiencias/153
Gutiérrez Arce, José	Barcelona	C III	1791	AHN, Carlos III, Exp./ 502
Gutiérrez Bustamante, José Benito	Suances	C III	1791	Carlos III/ 1172
Gutiérrez Bustillo, Manuel		C III	1793	AHN, leg. 6299/
Gutiérrez Carriazo, Juan Antonio	Laredo	Sant	1701	Santiago XVIII/24
Gutiérrez Carrizano Mantilla, José Manuel	Laredo	Sant	1742	Santiago XVIII/973
Gutiérrez Celis Rubin, Juan	Celis	Sant	1708	Santiago XVIII/349
Gutiérrez Cosio, Isidro	Novalés	Alc	1719	Zabala, Títulos/ 646
Gutiérrez Fernández Pando, Pedro Nicolás	Segovia	Sant	1705	Santiago XVIII/239
Gutiérrez González Barona, Antonio Miguel	Aranda de Duero	Alc	1798	AGS, GM, leg. 5908/
Gutiérrez Hernán Pérez Armijo, Juan Manuel	Morón de La Frontera	Sant	1712	Santiago XVIII/458
Gutiérrez Hernán Pérez Bohorques, Juan José	Morón de La Frontera	Cal	1704	Calatrava XVIII/115
Gutiérrez Huerta, Antonio	Villacarriedo	Sant	1720	AHN OM Santiago Exp.3712
Gutiérrez Huerta, José Antonio	Cádiz	C III	1794	AHN, Carlos III, Exp./ 801
Gutiérrez Huerta, Leonardo	Villacarriedo	Alc	1704	Alcántara XVIII/ 130
Gutiérrez Iturralde, Pedro	Udalla	Sant	1780	Santiago XVIII/1895
Gutiérrez Martínez Campo, Raimundo	Aja	Sant	1787	Santiago XVIII/2036
Gutiérrez Martínez Campo, Simón	Aja	Sant	1787	Santiago XVIII/2037
Gutiérrez Mier, Pedro	Cabuérniga	Sant	1702	Santiago XVIII/85
Gutiérrez Moya Vargas, Pedro	Toledo	Sant	1706	Santiago XVIII/275
Gutiérrez Ordoñez, Francisco	Madrid	Alc	1799	Alcántara XVIII/131
Gutiérrez Páez, Luis	Ciudad de Mex	C III	1797	AHN, Carlos III, Exp./ 1018
Gutiérrez Palacio González, José María	Cádiz	C III	1801	AHN, Carlos III, Exp./ 1146
Gutiérrez Palacio, José	Polanco	C III	1799	Carlos III/1179
Gutiérrez Píneres, Fernando Antonio	Lebeña	C III	1807	Burkholder, Audiencias/154
Gutiérrez Píneres, Juan Francisco	Liébana	C III	1782	Burkholder, Councilors/AHN. Exp.126
Gutiérrez Reig, Agustín	Orihuela	Sant	1794	Santiago XVIII/2178
Gutiérrez Ríos Rohan Chabot, Carlos, 1 Fernán Núñez [Conde]	Cartagena	Alc	1764	Ozanam, Diplomáticos/AHN. Exp.685
Gutiérrez Ríos Rohan Chabot, Carlos, 2 Fernán Núñez [Conde]	Cartagena	C III	1777	AHN. Exp.1175. Vida Carlos III/ I, 7
Gutiérrez Ríos Sarmiento, Carlos José, Fernán Núñez [Conde]	Lisboa, Portugal	C III	1803	Carlos III/1183. AHN.Exp.1175
Gutiérrez Ríos Sarmiento, Francisco Paula	Lisboa, Portugal	Alc	1764	Alcántara XIX/12. AHN. OM. Alcántara. Exp.685
Gutiérrez Ríos Sarmiento, Luis	Paris, Fra	Alc	1807	Alcántara XIX/56
Gutiérrez Ríos, Camilo	Bolonia, Ita	C III	1803	Badorrey/ 514
Gutiérrez Rozas Escudero, Manuel	Lanestosa	Sant	1743	Santiago XVIII/1003

Gutiérrez Rubalcava Bertodano, Antonio	Cartagena	Sant	1744	Santiago XVIII/1043
Gutiérrez Rubalcava Bertodano, Gabriel	Cartagena	Sant	1744	Santiago XVIII/1045
Gutiérrez Rubalcava Bertodano, Joaquín	Cádiz	Sant	1744	Santiago XVIII/1046
Gutiérrez Rubalcava Bertodano, José	Cartagena	Sant	1744	Santiago XVIII/1047
Gutiérrez Rubalcava Haedo, José	Ayamonte	Cal	1755	Calatrava XVIII/ 447
Gutiérrez Rubalcava Medina, Alejo	Cartagena	Sant	1792	Santiago XVIII/2133
Gutiérrez Rubalcava Medina, José	Cartagena	Sant	1755	Calatrava XVIII/447
Gutiérrez Rubalcava Medina, Juan	Cartagena	Sant	1792	Santiago XVIII/2135
Gutiérrez Rubalcava, Ambrosio	Cartagena	Sant	1744	Santiago XVIII/1042
Gutiérrez Rubalcava, Francisco	Cádiz	Sant	1744	Santiago XVIII/1043
Gutiérrez Rubalcava, Laureano	Cartagena	Sant	1744	Santiago XVIII/1048
Gutiérrez Rubin Celis, José Nicolás	Ciudad de Mex	Sant	1743	Santiago XVIII/1004
Gutiérrez Rubin Celis, Juan Ignacio	Ciudad de Mex	Sant	1743	Santiago XVIII/1005
Gutiérrez Salamanca, Manuel	Aguilar de La Frontera	C III	1794	AHN, Carlos III, Exp./ 836
Gutiérrez Terán, Gabriel	Lombraña	C III	1796	AHN, Carlos III, Exp./ 1020, 225r
Gutiérrez Termiñón, Luis	Baena	Sant	1701	Santiago XVIII/25
Gutiérrez Tordoya Silva, Gómez	Villafranca de Barros	Alc	1764	Alcántara XVIII/ 133
Gutiérrez Torre, Dámaso	Regules de Soba	Sant	1797	Santiago XVIII/ 2235
Gutiérrez Torres, Agustín	Granada	Sant	1780	AHN, Ordenes, lib. 174/
Gutiérrez Ulloa, Antonio	Toro	C III	1804	AHN, Carlos III, Exp./ 1243
Gutiérrez Vallejo, Andrés Baltasar	Poza de La Sal	Sant	1728	Santiago XVIII/679
Gutiérrez Vargas, Fernando	Villafranca de Barros	Sant	1704	Santiago XVIII/181
Gutiérrez Vargas, Manuel	Villafranca de Barros	Sant	1704	Santiago XVIII/181
Gutiérrez Varón, Joaquín	Arcentales	C III	1772	Castán, Lista/ 600
Gutiérrez Veneras Herrera, Francisco	Oruña	Sant	1702	Santiago XVIII/86
Gutiérrez Veneras Herrera, Lorenzo	Oruña	Sant	1711	Santiago XVIII/435
Gutiérrez Veneras, Francisco Lino	Madrid	Sant	1747	Santiago XVIII/2282
Gutiérrez Villafaña Pyana, Isidro	León	Sant	1741	Santiago XVIII/936
Gutiérrez Vitoria, Nicolás	Toro	Cal	1756	Calatrava XVIII/458
Gutiérrez Otero Martínez Campo, Isidro	Aja	Sant	1777	Santiago XVIII/1850
Guzmán Bobadilla, Diego José	Cazalla de La Sierra	Sant	1740	Calatrava XVIII/ 348
Guzmán Cerda, Diego Isidro, Guevara [Marqués]	Madrid	C III	1803	AHN, Carlos III, Exp./ 1177
Guzmán Dávalos Ponce León Spínola, Jaime Miguel	Sevilla	Cal	1706	Calatrava XVIII/ 142
Guzmán Espínola, Vicente Antonio Domingo	Madrid	Cal	1708	Calatrava XVIII/166
Guzmán Fernández Cea, José	Córdoba	Cal	1752	Calatrava XVIII/420
Guzmán Fernández Córdoba, Diego Ventura, Aguilar de Campoo [Marqués]	Madrid	C III	1776	Molas, Damas/Carlos III 1192. AHN Exp.1177
Guzmán Gaona, José Bernardino	Trujillo, Per	Sant	1778	Santiago XVIII/1863
Guzmán Jacome, Tomas	Sevilla	Cal	1745	Calatrava XVIII/ 348
Guzmán López, José Luís	Alcalá de Guadaíra	Sant	1710	Santiago XVIII/407
Guzmán Rivera, Juan	Sevilla	Sant	1739	Santiago XVIII/896
Guzmán Ruiz Leña, Carlos Tomas	Montalbán	Sant	1777	Santiago XVIII/1851
Guzmán Spínola, Pedro Antonio, Quintana [Marqués]	Madrid	Cal	1703	Santiago XVIII/680
Guzmán Spínola, Sebastián, Montealegre [Marqués]	Madrid	C III	1771	Índice Carlos III/ - Gazeta 1771-12-10
Guzmán Spínola, Tomas	Madrid	Sant	1728	Santiago XVIII/680
Guzmán Spínola, Vicente Antonio Domingo	Madrid	Cal	1708	Calatrava XVIII/166
Guzmán Toledo, Domingo Antonio	Salamanca	Sant	1719	Santiago XVIII/586
Guzmán Toledo, Juan Antonio	Salamanca	Sant	1719	Santiago XVIII/587
Guzmán Vélez Ladrón Guevara, José, Montealegre [Marqués]	Madrid	C III	1781	Gazeta nº67, 1781-08-21. Carlos III/1192
Guzmán Villoria, Santiago	Cuenca	C III	1795	AHN, Carlos III, Exp./ 857
Guzmán, José		C III	1772	Castán, Lista/ 594
Guzmán, José Manuel		C III	1772	Castán, Lista/ 595
Haedo Espina, Clemente	Burgos	Sant	1767	Santiago XVIII/1616
Haedo Espina, Gaspar	Burgos	C III	1787	Carlos III/ 1194
Haro Lodeña, Miguel	Santa Cruz de La	Sant	1802	SantiagoXIX/9

	Zarza			
Haro Salazar, Bruno Antonio	Orgaz	C III	1780	Carlos III/ 1196
Haye Saint Hilaire, Pedro, Haye [Conde]	Saint Hilaire Des Landes, Fra	Sant	1786	Santiago XVIII/2006
Helguero Helguero, Juan	Limpías	Sant	1756	Santiago XVIII/1352
Helguero Ruiz, Joaquín	Quintanadueñas	C III	1793	AHN, Carlos III, Exp./ 724
Helguero Ruiz, Juan Antonio	Limpías	Sant	1785	Santiago XVIII/1983
Henaó Colón Larreategui, Baltasar	Écija	Alc	1728	Alcántara XVIII/ 134
Henaó Zapata, Alejandro Narciso	Azuaga	Sant	1769	Santiago XVIII/1686
Herboso Arburua, Jorge	Lima, Per	C III	1792	AHN, Carlos III, Exp./ 616
Herboso Astoraica, Domingo Pedro	Cochabamba, Bolivia	C III	1793	AHN, Carlos III, Exp./ 721
Herboso Lusa, Francisco	Lima, Per	Sant	1701	Santiago XVIII/26
Herboso Lusa, Pedro	Lima, Per	Sant	1701	Santiago XVIII/26
Heredia Alamán, Vicente	Graus	C III	1796	AHN, Carlos III, Exp./961
Heredia Bazán Álamo, Diego	Cañaveruelas	Cal	1700	Calatrava XVIII/ 16
Heredia Bazán, Antonio	Sigüenza	Sant	1713	Ozanam, Intendentes/ 108
Heredia Bazán, Antonio, Rafal [Marqués]	Zaragoza	Sant	1759	Santiago XVIII/1462
Heredia Hore, José María	Daimiel	Cal	1803	Calatrava XIX/ 17
Heredia Hore, Manuel María	Daimiel	C III	1803	AHN, Carlos III, Exp./ 1195
Heredia Torres, Juan Francisco	Medinaceli	Sant	1731	Santiago XVIII/744
Heredia Torres, Manuel	Medinaceli	Sant	1738	Santiago XVIII/855
Heredia, Ignacio		C III	1772	Badorrey/ 492.RAMHG,196
Hermosa Espejo Zúñiga, Juan Ginés	Zamora	Sant	1745	Santiago XVIII/1095
Hermosa Espejo Zúñiga, Vicente Antonio	Zamora	Sant	1745	Santiago XVIII/1097
Hermosa Espejo, Ginés	Alhama de Murcia	Sant	1708	Ozanam, Intendentes/ 109
Hermosa Espejo, Pedro Alcántara	Zamora	Sant	1745	AGS, GJ, leg. 321/
Hermosa Espejo, Tadeo	Zamora	Sant	1745	Santiago XVIII/1094
Hermosa Núñez Prado, Joaquín	Rota	Sant	1704	Santiago XVIII/183
Hermosa Zúñiga, Antonio Vicente	Zamora	Sant	1745	Santiago XVIII/1097
Hermosilla Sandoval, Ignacio Agustín	Llerena	C III	1772	Carlos III/ 1208
Hermosilla Vizcarrondo, Antonio	Barcelona	Sant	1791	Santiago XVIII/2364
Hermosilla Vizcarrondo, Miguel	Barcelona	Sant	1791	Santiago XVIII/2365
Hermoso Ascanio, Vicente	Caracas, Ven	C III	1804	AHN, Carlos III, Exp./ 1235
Hernaiz García, Juan Cristósono	Ledesma de La Cogolla	Sant	1741	Santiago XVIII/937
Hernaiz Ibieta, Sebastián	Revilla de Carranza	Sant	1790	Santiago XVIII/2104
Hernández Cadenas, José	Ocaña	Sant	1704	Santiago XVIII/184
Hernández Pérez Larrea, Juan Antonio	Villar de Saz	C III	1789	AHN, Carlos III, Exp./ 312
Hernández Villa, Ignacio		C III	1772	Castán, Lista/ 594
Hernani Arandía, Domingo	Galdácano	C III	1783	Carlos III/ 151
Heros Herrán, Juan Francisco	Molinar	C III	1789	AHN, Carlos III, Exp./ 372
Heros Herrán, Nicolás	Molinar	C III	1795	AHN, Carlos III, Exp./ 879
Heros Manzanal, Juan Bautista	Valmaseda	Sant	1786	AHN. OM Santiago Exp.3871
Herrán Abaunza, Mariano	Madrid	C III	1783	AHN, Carlos III, Exp./ 173
Herrán Criales, Juan Francisco	Madrid	Sant	1702	Santiago XVIII/87
Herranz, Francisco		C III	1772	Lista RAMHG N°.176
Herrera Arce, Fernando Manuel	Villacarriedo	C III	1794	AHN, Carlos III, Exp./ 847
Herrera Berrio Gonzalo, Luis German. Villalta [Marqués]	Cartagena de Indias	C III	1772	Castán, Lista/ 596
Herrera Castañeda, Diego	Miengo	Alc	1725	Alcántara XVIII/135
Herrera Castañeda, Pedro Luis	Miengo	Alc	1725	Alcántara XVIII/136
Herrera Chacón, Gonzalo José	La Habana	C III	1791	Carlos III/ 1223
Herrera Chacón, José Luis, Villalta [Marqués]	La Habana	C III	1779	Zabala, Títulos/ 141
Herrera Chacón, Miguel Antonio	La Habana	Sant	1779	Santiago XVIII/1881
Herrera Cruzat Navarro, Ramón	Villanueva de Los Infantes	Cal	1781	Calatrava XVIII/528
Herrera Cruzat, Francisco	El Puerto de Santa María	Sant	1781	Santiago XVIII/1903
Herrera Cruzat, Manuel	Villanueva de Los Infantes	Sant	1783	AHN, Ordenes, lib. 174/



Herrera Cruzat, Tomas	Villanueva de Los Infantes	Cal	1781	Calatrava XVIII/529
Herrera Dávila Ruiz, Juan Antonio	Cádiz	Sant	1713	Santiago XVIII/486
Herrera Espinosa, Melchor	Motril	Cal	1715	Calatrava XVIII/ 220
Herrera Herrera, José María	La Habana	C III	1796	AHN, Carlos III, Exp./ 1225
Herrera Navarro, Antonio	Cádiz	Sant	1741	Santiago XVIII/939
Herrera Navarro, Francisco	Cádiz	Sant	1741	Santiago XVIII/938
Herrera Navarro, José	Cádiz	Sant	1741	Santiago XVIII/940
Herrera Navarro, Juan	Cádiz	Sant	1741	Santiago XVIII/941
Herrera Navia, José Manuel	León	C III	1772	Castán Lista/ 600 - Gazeta nº28, 1786-04-07
Herrera Núñez Guzmán, Andrés	Soria	C III	1807	AHN, Carlos III, Exp./ 1363
Herrera Rada, Martín Eugenio	Caracas, Ven	C III	1794	AHN, Carlos III, Exp./ 817
Herrera Rivero, Vicente	Miengo	C III	1781	AHN, Carlos III, Exp./ 102
Herrera Rojas, Eusebio Antonio	Santiago de Chl	Alc	1788	Alcántara XVIII/137
Herrera Rojas, Jerónimo José	Santiago de Chl	C III	1805	AHN, Carlos III, Exp./ 1320
Herrera Sota, Francisco Antonio	Arce de Piélagos	Sant	1744	Santiago XVIII/1049
Herrera Sota, Roque Francisco	Arce de Piélagos	Sant	1703	Santiago XVIII/135
Herrera Suárez, Manuel Sebastián	Polan	Sant	1743	Santiago XVIII/1006
Herrera Zayas Bazán, José Miguel	La Habana	C III	1792	Zabala, Títulos/ 142. AHN Exp.640
Herrera, Miguel		C III	1803	AHN leg. 6300
Herrerías Garay, Fabián Sebastián	Sopuerta	Sant	1806	SantiagoXIX/67
Hespe Coisnes, Fernando Francisco	Lille, Flandes	Alc	1782	Alcántara XVIII/79 AHN. Exp. 411
Hevia Miranda, José Manuel	Oviedo	C III	1791	AHN, Carlos III, Exp./ 525
Hevia Miranda, Ramón Antonio	Oviedo	C III	1788	AHN, Carlos III, Exp./ 273
Hevia Noriega, Francisco	Valdesoto	C III	1807	Carlos III/972
Hevia, Gutierre, Real Transporte [Marqués]	Tortona, Ita	C III	1772	Pavia/ Lista RAMHG nº180
Hidalgo Barquero Godoy Dávila, Joaquín	Quintana de La Serena	Alc	1798	Alcántara/138
Hidalgo Cisneros Seijas, Francisco	Elorrio	C III	1785	Carlos III/ 218
Hidalgo Cisneros Torre, Baltasar	Cartagena	C III	1806	Ozanam, Marina/AHN. Exp.1330
Hidalgo Córdoba Repiso, Juan Miguel	Castro Del Rio	Sant	1701	Santiago XVIII/28
Hidalgo González Bernaldo Quirós, Joaquín	Villaviciosa	C III	1805	AHN, Carlos III, Exp./ 1286
Hidalgo Vidal, Salvador	Media Sidonia	Cal	1793	Calatrava XVIII/578
Hierro Arriaga, Antonio	Guadalajara	Sant	1764	Santiago XVIII/1543
Hierro Lozano, Felipe	Madrid	C III	1782	AHN, Carlos III, Exp./ 133
Higareda, José		C III	1772	Lista. RAMHG nº.128
Hoces Córdoba, Pedro, Hornachuelos [Conde]	Córdoba	Sant	1704	Santiago XVIII/185
Honorato San Miguel, Francisco	Salamanca	Alc	1706	Alcántara/ 139AHNExp.727
Hontañón Vallado, Lucas	Trasmiera	C III	1792	AHN, Carlos III, Exp./ 606
Horcasitas Avellaneda, Pedro Manuel	Castro Urdiales	Sant	1711	Santiago XVIII/436
Horcasitas Colon, Francisco	Blancafort	Sant	1785	Santiago XIX/ 112
Horcasitas Güemes, Agustín	Castro Urdiales	Sant	1748	Santiago XVIII/2300
Horcasitas Güemes, Ignacio Antonio	Castro Urdiales	Cal	1748	Calatrava XVIII/ 376
Horcasitas Porras, José Antonio	Gijano de Mena	Cal	1747	Ozanam, Intendentes/ 110
Horcasitas, Antonio, Vera [Marqués]	Madrid	C III	1780	Carlos III/ 1244
Hordeñana Goyenechea, Agustín Pablo	Bilbao	Cal	1744	Caizán, Primer/AHN. Expedientillos, 12070
Hordeñana Goyenechea, Pedro	Bilbao	Sant	1753	Santiago XVIII/1259
Hore Dávila, Vicente	Calzada de Calatrava	Cal	1806	Calatrava XIX/ 37
Hore Díaz, Wolfgang Vicente		C III	1793	AHN, Carlos III, Exp./ 680
Hore Valiente, Ramón	Córdoba	Cal	1795	Calatrava XVIII/ 587
Hoyos Arce, Bernardo	Sevilla	C III	1786	AHN, Carlos III, Exp./ 242
Hoyos Camargo, Francisco	Madrid	Cal	1752	Calatrava XVIII/421
Hoyos Camargo, Manuel	Madrid	Cal	1752	Calatrava XVIII/422
Hoyos García Hoyos, Fernando	Panes	Cal	1746	Calatrava XVIII/ 358
Hoyos Mier, Gonzalo José	Panes	Sant	1789	Santiago XVIII/2085
Hoyos Miranda, Félix	Cartagena de Indias	Sant	1796	AGI Ultramar, 783/

Hoyos Miranda, Gregorio, Valdehoyos [Marqués]	Cartagena de Indias	Cal	1793	AHN, Ordenes, Exp. Santiago/12410
Hoyuela Cabreara, José Julián	Ciudad de Mex	Alc	1775	Alcántara/140
Hoz Quintana, Domingo Antonio	Valmaseda	Sant	1742	Santiago XVIII/974
Hoz, José Domingo		Sant	1705	AGS, DGT, inv. 2, leg. 6/
Huarte Inda, Francisco Bartolomé	Madrid	Sant	1745	Santiago XVIII/1090
Huarte Paraiso, Ignacio	Cádiz	Sant	1749	Santiago XVIII/2310
Huarte Ruiz Briviesca, Francisco	Cádiz	Sant	1765	Santiago XVIII/1558
Huarte, Cayetano María	Cádiz	C III	1791	AHN, Carlos III, Exp./ 475
Huidobro Garona, Diego	Burgos	Cal	1754	Calatrava XVIII/ 50
Hurtado Amezaga Santa Coloma Unzaga, Joaquín Baltasar	Bilbao	Alc	1709	Alcántara XVIII/141, Exp. 737
Hurtado Amezaga Santa Coloma Unzaga, José Antonio	Bilbao	Alc	1709	Alcántara XVIII/142
Hurtado Amezaga Unzaga, Andrés	Bilbao	Cal	1701	AHN. OM Calatrava Exp.1246
Hurtado Amezaga Unzaga, Gabriel	Bilbao	Cal	1701	Calatrava XVIII/ 48
Hurtado Amezaga Unzaga, Joaquín	Bilbao	Cal	1701	AHN. OM Calatrava Exp.1248
Hurtado Amezaga Unzaga, José	Bilbao	Cal	1701	Calatrava XVIII/ 49
Hurtado Dávila, José Cayetano	Toledo	Sant	1711	Santiago XVIII/437
Hurtado Mendoza Figueroa, Gonzalo	Madrid	Sant	1739	Santiago XVIII/897. AHN. Exp.3989
Hurtado Mendoza Figueroa, Lope	Madrid	Sant	1739	Santiago XVIII/898. AHN. Exp.3990
Hurtado Mendoza Noriega, Bonifacio	Toledo	Sant	1802	Santiago XIX/ 8
Hurtado Mendoza, José, Cumbresaltas [Conde]	Madrid	C III	1799	AHN, Carlos III, Exp./ 1102
Hurtado Pino, Francisco	Oran, Dza	Sant	1787	Santiago XVIII/2046
Ibáñez Agüero, Pedro	Cudeyo	Cal	1704	Calatrava XVIII/ 116
Ibáñez Arriola Llorente, Lorenzo	Madrid	Cal	1720	Calatrava XVIII/252
Ibáñez Baquedano, Jacobo	Pamplona	C III	1797	AHN, Carlos III, Exp./ 1012
Ibáñez Baquedano, Ramón	Málaga	Sant	1781	Santiago XVIII/1905
Ibáñez Borrel, José, Erdes [Barón]	Talarn	C III	1784	AHN, Carlos III, Exp./ 196
Ibáñez Carnero, Tomas	Miengo	Sant	1708	Santiago XVIII/350
Ibáñez Corbera, Antonio José	Antequera Del Valle de Oaxaca, Mex	C III	1796	AHN, Carlos III, Exp./ 970
Ibáñez Cuevas Valero, Joaquín, Cañada Ibáñez [Marqués]	Lidón	C III	1774	AHN, Carlos III, Exp./ 11
Ibáñez Fernández, Antonio Raimundo	Santa Eulalia de Oscos	C III	1803	AHN, Carlos III, Exp./ 1196
Ibáñez Mendoza, Nuño	Segovia	Cal	1700	Calatrava XVIII/ 17
Ibáñez Rentería, Juan Francisco	Bilbao	C III	1798	Carlos III/1034
Ibáñez Rubio, Mariano	Fuentes Claras	Sant	1787	Santiago XVIII/2038
Ibáñez Segovia, Marcos	Modéjar	Sant	1747	Santiago XVIII/1142
Ibáñez Segovia, Marcos, Modéjar [Marqués]	Modéjar	C III	1771	Índice Carlos III/ - Gazeta nº81, 1779-10-05
Ibáñez Zabala Gortazar, Bruno Mauricio	Durango	Cal	1701	Calatrava XVIII/51
Ibáñez, Agustín		C III	1772	Lista RAMHG Nº.83
Ibarburu Armenta, Luis Lorenzo	Sevilla	Cal	1775	Calatrava XVIII/506
Ibarburu Osorio, Joaquín Jacinto	Sevilla	Sant	1738	Calatrava XVIII/506. AHN. Exp.4026
Ibarra Galindo, José Francisco	Caracas, Ven	C III	1798	Burkholder, Audiencias/165
Ibarra Galindo, Silvestre	Caracas, Ven	C III	1792	AHN, Carlos III, Exp./ 615
Ibarra Mateo, José	Caseda	C III	1791	AHN, Carlos III, Exp./ 540
Ibarra Pérez Arescurenaga, Miguel	San Miguel Anguiozar	Sant	1705	Santiago XVIII/228
Ibarra Urdanegui, Francisco Javier	Bilbao	Sant	1756	Ozanam, Intendentes/ 135
Ibarra Urdanegui, Joaquín Antonio	Bilbao	Sant	1756	Santiago XVIII/1354
Ibarra Urdanegui, León	Bilbao	Sant	1756	Santiago XVIII/1355
Ibarra Urdanegui, Luis Agustín	Bilbao	Sant	1757	Santiago XVIII/1395
Ibarrola Agüero, Agustín	Madrid	Cal	1703	Calatrava XVIII/ 91
Ibarrola Gorbea, Francisco Antonio	Orduña	Cal	1759	Calatrava XVIII/466
Ibarrondo, José Antonio		C III	1793	AHN, Carlos III, Exp./ 693
Ibero Erro Urrea, Francisco	Pamplona	Cal	1700	AGS, lib.487
Icaza Caparoso, Isidro Antonio	Santiago de Veragua, Pan	C III	1799	AHN, Carlos III, Exp./ 1075

Idiáquez Borja Echevarria, Francisco	El Ferrol	C III	1779	AHN, Carlos III, Exp./ 62
Idiáquez Erguía, Juan	Azcoitia	Sant	1708	Santiago XVIII/351
Idiáquez Garro, Antonio	Pamplona	Cal	1745	Calatrava XVIII/ 349
Idiáquez Palafox, Francisco Borja, Granada Ega [Duque] 1	Estella	Alc	1803	AHN. Alcántara Mod28
Idiáquez Palafox, Francisco Borja, Granada Ega [Duque] 2	Estella	C III	1790	AGS, DGT, inv. 24, leg. 265/AHN Exp.359
Igareda, José		C III	1772	Castán, Lista/ 599
Iglesia Lerma, Nicolás	Castilfrío	C III	1800	AHN, Carlos III, Exp./ 1117
Iglesias Cutillo, Agustín	Santander	Sant	1768	Santiago XVIII/1645
Iguña Almansa, Martín Antonio	Almería	Sant	1703	Santiago XVIII/136
Ilárraza Ladrón Guevara, José Benito	Ariñez	C III	1788	AHN, Carlos III, Exp./ 276
Imaz Altolaquirre, José	Ataun	Cal	1799	Portal 1808/
Imperiali Caracciolo, Miguel, Oyra [Marqués]	Otranto, Ita	C III	1780	AHN, Carlos III, Exp./ 80
Imperiali, Vicente, Oyra [Marqués]	Latiano, Ita	C III	1790	Carlos III/1286
Inclán Valdés, Antonio Marcelino	San Esteban de Inclán	Sant	1771	AHN, Ordenes, lib. 168/
Inclán Valdés, Fernando	San Esteban de Inclán	Sant	1765	Santiago XVIII/1559
Indaburu Dolarea, Francisco	Madrid	C III	1807	AHN, Carlos III, Exp./ 1349
Indaburu Iturburu, José Antonio (Villegas)	Maya	Sant	1743	Santiago XVIII/1007
Indart Galañena, Juan Miguel	Ciga	C III	1789	AHN, Carlos III, Exp./ 324
Indart, Pedro Fermín		C III	1772	Castán, Lista/ 593
Infantas Rosal, Mariano Joaquín	Granada	Sant	1773	AHN, Ordenes, lib. 170/
Infante Moreno, Ignacio	Oliva	Sant	1709	Santiago XVIII/373
Iñiguez Yanguas, Francisco, Villafranca de Ebro [Marqués]	Zaragoza	C III	1789	AHN, Carlos III, Exp./ 327
Ipparraguirre Andueza, Andrés [Capitán]	Lesaca	Sant	1705	Santiago XVIII/691
Irabien Uriondo, Raimundo	Quejana	Sant	1758	Fayard, Ministros/ AHN. Exp.4110
Iraeta Azcarate, Francisco Ignacio	Anzuola	C III	1791	AHN, Carlos III, Exp./ 541
Irazabal Elcorobarrutia Paz, Juan Manuel	Lima, Per	Sant	1777	Santiago XVIII/1852
Irazabal Elcorobarrutia Paz, Julián	Lima, Per	Sant	1777	Santiago XVIII/1853
Iriarte Arratea, Pedro	Garzain	Sant	1767	Santiago XVIII/1617
Iriarte Hoyos, Cayetano	Tortosa	C III	1804	AHN, Carlos III, Exp./ 1231
Iriarte Hugalde, Eugenio	Vera de Bidasoa	Sant	1706	Santiago XVIII/276
Iriarte Hugalde, Manuel	Vera de Bidasoa	Sant	1706	Santiago XVIII/277
Iriarte Nieves Rabelo, Bernardo	Cádiz	C III	1772	Burkholder, Councilors/RAMHG,190
Iriarte Nieves Rabelo, Domingo	Puerto de La Cruz	C III	1779	Ozanam, Diplomáticos/AHN. Exp.54
Iribarren Polo, Manuel	Pamplona	C III	1801	AHN, Carlos III, Exp./ 1151
Iriberry Goyeneche, Tomas	Maya	Sant	1716	Santiago XVIII/700
Iriberry Lastiri, Antonio, San Antonio [Vizconde]	Madrid	Sant	1729	AHN, Ordenes, lib. 155/
Irigoyen Echenique, Miguel	Buenos Aires, Arg	Alc	1794	Alcántara XVIII/ 143
Irigoyen Iriarte, Juan Bautista	Urdax	Sant	1755	Santiago XVIII/1316
Irigoyen Quintana, Miguel	Buenos Aires, Arg	Alc	1794	Alcántara/143 AHN Exp.757
Irisarri Coghen, Gabriel	Cádiz	Sant	1767	Santiago XVIII/1618
Irisarri Coghen, Santiago	Cádiz	Sant	1767	AHN, Ordenes, lib. 175/
Irisarri Sarti, Santiago	Cartagena	Sant	1802	Santiago XIX/6
Iruegas Aldama, Lorenzo	Salmantón	C III	1795	AHN, Carlos III, Exp./ 934
Iruegas Aldama, Mateo	Salmantón	Alc	1786	Alcántara XVIII/144 AHN.Exp.758
Iruegas Gil, Jorge	Lorcio de Mena	Sant	1791	Santiago XVIII/ 2117
Iruegas Sotomayor, Baltasar	Lorcio de Mena	C III	1798	AHN. Estado Carlos III. Exp1055
Irumberri Balanza, Miguel	Falces	Sant	1751	AHN, Ordenes, lib. 167/
Isasi Isasmendi Ibarrola, José	Orduña	C III	1794	AHN. Exp. 830 - Carlos III/1307
Isasi Jiménez Montalvo, José	Cádiz	Sant	1785	Santiago XVIII/2348
Isasi Lecumberri, José Antonio	Plencia	Sant	1711	Santiago XVIII/438
Isasi Lezama, Felipe	Amurrio	Sant	1766	AGS, DGT, inv. 2, leg. 50/ AHN Exp.4142
Isastia Enríquez, Jacinto	Madrid	Sant	1716	Santiago XVIII/537

Isequilla Aguilar, José	Madrid	Sant	1728	Santiago XVIII/681
Isla Rodríguez, Manuel	Madrid	C III	1803	AHN, Carlos III, Exp./ 1186
Isla, Bernardo María	Valladolid	Sant	1700	Carlos III/ 1308
Iturbe Iraeta, Gabriel	Anzuola	C III	1792	Carlos III/1309
Iturralde Asco, Juan Domingo	Lecaroz	C III	1805	AHN, Carlos III, Exp./ 1293
Iturralde Lavaqui, Miguel	Azpilcueta	Sant	1755	Santiago XVIII/1317
Iturri Ozaeta Gaztelu, Pablo Domingo	Quito, Ecuador	Sant	1702	Santiago XVIII/88
Iturriaga Aguirre, José	Azpeitia	Sant	1756	Ozanam, Marina/AHN. Exp.4162
Iturriaga Emparan, José Javier	Azpeitia	C III	1794	AHN, Carlos III, Exp./ 759/
Iturrigaray Arostegui, José Joaquín	Cádiz	Sant	1765	Santiago XVIII/1560
Iturrigaray Arostegui, Manuel	Cádiz	Sant	1765	Santiago XVIII/1560
Iturrigaray Arostegui, Vicente	San Sebastián	Sant	1765	GM/2286
Izquierdo Cerón, Diego Felipe	Granada	Sant	1707	Santiago XVIII/314
Izquierdo Cerón, Francisco	Granada	Sant	1707	Santiago XVIII/315
Izquierdo Fernández, Tomas	Cádiz	C III	1792	AHN, Carlos III, Exp./ 599
Jacome Colarte Ricardos, Adrián Nicolás	Sevilla	Sant	1794	Carlos III/2179
Jacome Linden, Adrián	Sevilla	Cal	1700	Santiago XVIII/1546
Jacome Linden, Fernando	Sevilla	Cal	1700	Santiago XVIII/1546. AHN. Exp.1306
Jacome Linden, Pedro	Sevilla	Cal	1700	Lorenzana, Cortes/III, 233. AHN. Exp.1301
Jacome Ricardos, Peregrino	Sevilla	Sant	1794	Santiago XIX/2180
Jacot Ortiz Rojano, Melchor	Málaga	C III	1788	AHN, Carlos III, Exp./ 283
Jacot Ortiz, Francisco	Málaga	C III	1791	AHN, Carlos III, Exp./ 497
Jarabeitia Burgoa, Iñigo	Bilbao	Sant	1706	Estrada, Linaje/10
Jarabeitia Guendica, José Bernardino	Bilbao	Sant	1754	Carlos III/1283
Jarabeitia Urza, Domingo Ignacio	Bilbao	Sant	1706	Santiago XVIII/278
Jaramillo Contreras Pérez, Prado Manuel		Cal	1751	AHN. Exp. Inquisición, lib. 438/AHN Exp. 701
Jaramillo Loaisa Priego, Alfonso Vicente	Torrejoncillo Del Rey	Sant	1747	Santiago XVIII/1143
Jaramillo Loaisa Vázquez Tablada, Antonio	Montalvo	Sant	1747	Santiago XVIII/2283
Jaramillo Loaisa, José Antonio	Montalvo	Sant	1747	Santiago XVIII/2284 - AGS, GJ, leg. 324/
Jaramillo Loaisa, Rafael	Montalvo	Sant	1747	Santiago XVIII/2285
Jaraquemada Gutiérrez, José Antonio	Villafranca de Barros	Sant	1752	Santiago XVIII/1240
Jauche Croix, Baltasar, Jauche [Conde]	Lille, Flandes	Alc	1738	Alcántara XVIII/ 145
Jauche Harchies, Carlos, Zwebeghem [Conde] [Alias] Jauche [Caballero]	Gante, Flandes	Sant	1722	AHN, Ordenes, Exp. Santiago/ 4186
Jaudenes Nebot, José	Valencia	C III	1803	Ozanam, Intendentes/ 114 - Gazeta nº131, 1819-10-24
Jaudenes Nebot, Vicente	Valencia	C III	1808	Ozanam, Intendentes/ 114
Jáuregui Aguirre, José Gabriel	Lima, Per	Sant	1739	Santiago XVIII/900
Jáuregui Aldecoa, Agustín	Lecaroz	Sant	1736	Santiago XVIII/815
Jáuregui Arostegui, Manuel Francisco	Pamplona	Cal	1807	Calatrava XIX/ 42
Jáuregui Arostegui, Tomas	Pamplona	Alc	1787	Calatrava XIX/ 42. AHN Expedientillos 14661
Jáuregui Guzmán Carvajal, Miguel, Gandul [Marqués]	Gndul	Cal	1739	Lorenzana, Cortes/III, 229
Jáuregui Lasarte, Ignacio	Bilbao	Sant	1702	Santiago XVIII/89
Jaureguiando Aristeguieta, Julián Francisco	San Sebastián	Cal	1740	AHN. OM Calatrava Exp.1313
Jerez Aristiquieta, Miguel	Caracas, Ven	Sant	1754	Santiago XVIII/1284
Jiménez Arteaga, Juan Agustín Vidal	Lima, Per	Alc	1757	Alcántara XVIII/316
Jiménez Breton Artecona, José Manuel	Orduña	C III	1793	AHN, Carlos III, Exp./ 686
Jiménez Breton Ibarrola, Manuel	Orduña	C III	1782	AHN, Carlos III, Exp./ 129
Jiménez Cisneros, Miguel		C III	1772	Castán, Lista/ 601
Jiménez Cisneros, Pascual		C III	1772	Castán, Lista/ 594 - Gazeta nº1784-11-05
Jiménez Cobos Sen, Manuel José	Ciudad de Mex	Sant	1708	Santiago XVIII/352
Jiménez González, Próspero		Sant	1796	Santiago XVIII/2389. AHN. Expedientillos 15162, 19314
Jiménez Lobatón Costilla, Manuel	Urubamba, Per	Sant	1768	Santiago XVIII/1646
Jiménez Morales, Diego	Arjonilla	Cal	1709	AHN, Consejos, leg. 8977/AHN. Exp.1330

Jiménez Morales, Roque	Arjonilla	Cal	1709	Martínez Bara, Córdoba/ 1444. AHN Exp.1331
Jiménez Ulloa, Juan Francisco		C III	1795	Gazeta nº73, 1795-09-11
Jiménez Zurita, Gaspar	El Puerto de Santa María	Sant	1791	Santiago XVIII/2366
Jiménez Zurita, José	El Puerto de Santa María	Sant	1779	Santiago XVIII/2366
Jimeno Rodríguez, Marcos	Rueda	C III	1777	Burkholder, Councilors/AHN. Exp.45
Jorge Galván, Miguel	Zaragoza	Sant	1769	Santiago XVIII/1687
Jourdain Bricault, Carlos	Tuize, Fra	Sant	1765	Santiago XVIII/1563
Jovellanos Ramírez Jove Francisco Paula	Gijón	Sant	1773	Santiago XVIII/1787
Jovellanos Ramírez Jove, Gaspar Melchor	Gijón	Alc	1780	Alcántara/147 AHN. Ordenes lib. 174/
Jovellanos Ramírez Jove, Gregorio	Gijón	Sant	1772	Exp-Cath-Sev, 736. AHN: Exp.4220
Jover Alcaraz, Blas	Murcia	Sant	1742	Gazeta 1754-04-23
Jover Valdenoches, Jacinto	Valencia	Sant	1742	Ozanam, Diplomáticos/AHN. Exp.4222
Juanicotena Forondorena, Juan Francisco	Lecaroz	C III	1794	AHN, Carlos III, Exp./ 805
Juárez Orozco, Francisco	Madrid	Sant	1707	Santiago XVIII/316
Juárez Orozco, Marcos Juan	Venecia, Ita	Sant	1707	Santiago XVIII/317
Juez Sarmiento González Villa, Estanislao	Madrid	C III	1805	AHN, Carlos III, Exp./ 1278
Juez Sarmiento Oriol, Antonio	Madrid	Sant	1801	Santiago XIX/ 1
Junco Junco, Pedro José	Ribadesella	Sant	1786	Santiago XVIII/2008
Jurado Valdelomar, Ignacio José	Espejo	Sant	1771	Santiago XVIII/1738
Justicia Enguera, Francisco	Borja	C III	1790	AHN, Carlos III, Exp./ 433
Kuaresbrough Nagle, Miguel	Dungarvan, Irl	Sant	1772	Santiago XVIII/1761AHN Exp.4250
Labairu López, Domingo Manuel	Caparroso	C III	1777	AHN, Carlos III, Exp./Exp, 48
Labastida, Antonio Lorenzo	Chillón	Sant	1715	Santiago XVIII/521
Labiano Arévalo, Juan Francisco	Pueyo	Sant	1730	Santiago XVIII/729
Labiano Arévalo, Juan Miguel	Pueyo	Sant	1734	Santiago XVIII/776
Labiano Arévalo, Manuel Silvestre	Pueyo	Sant	1730	Santiago XVIII/729
Lacroix Grandvarlet, Maximiliano	Bruselas, Flandes	Sant	1764	AHN, Ordenes, Exp. Santiago/ 2222
Lacy Gould, David	Limerick, Irl	Sant	1759	Santiago XVIII/1463
Lacy Lacy, Guillermo	Brury, Irl	Sant	1729	Ozanam, Diplomáticos/AHN. Exp.4256
Lacy White, Francisco Guillermo, Lacy [Conde]	Barcelona	C III	1780	AGS, Ozanam/
Ladrón Guevara Enríquez, Vicente María	Mérida	Sant	1750	AHN. OM Santiago Exp.4261
Ladrón Guevara Fernández, Félix	Madrid	Sant	1749	Santiago XVIII/2311
Ladrón Guevara Gutiérrez Oliva, Bartolomé	Pedraza	Sant	1720	Santiago XVIII/601
Ladrón Guevara Torres, Vicente Javier Félix	Toledo	Sant	1750	Santiago XVIII/2311. AHN. Exp.4267
Laguardia Fernández, Francisco	Lanciego	Cal	1756	Calatrava XVIII/456
Laguna Calderon Barca, Gregorio	Badajoz	Alc	1792	Alcántara/148
Laguna Calderon Barca, José Manuel	Badajoz	Sant	1786	Santiago XVIII/2009
Laguna Calderon Barca, Pedro José	Badajoz	Sant	1786	Borrero, Índice 1/120. Alcántara/148
Laguna Calderon, Tomas	Badajoz	C III	1792	AHN, Carlos III, Exp./ 632
Laiglesia Berroni, Raimundo, Casalaiglesia [Marqués]	Cádiz	C III	1806	AHN, Carlos III, Exp./ 1346
Laiglesia Darrac, Francisco	Cádiz	C III	1803	AHN, Carlos III, Exp./ 1183
Laiseca Talledo, Antonio Luis	Lima, Per	C III	1793	AHN, Carlos III, Exp./ 727
Lalaing Calasanz, Bruno, Lalaing [Conde] 1	Badajoz	Cal	1768	AGS, GJ, leg. 922/AHN.Exp.1345
Lalaing Calasanz, Bruno, Lalaing [Conde] 2	Badajoz	C III	1791	AHN, Carlos III, Exp./ 547
Lamo Espinosa, Liberato Pedro	Villarrobledo	Sant	1704	Santiago XVIII/186
Lamo Palacios, Pio Ignacio, Castañeda Lamos [Conde]	Burgos	C III	1792	AHN, Carlos III, Exp./ 641
Lancaster Araciel Herrera, Agustín 1	Barcelona	Cal	1771	AHN, Ordenes, Exp. Calatrava/ 1346
Lancaster Araciel Herrera, Agustín 2	Barcelona	C III	1795	Carlos III/ 1352. AHN. Exp.919
Lancaster Araciel, Ignacio, Armeria [Vizconde] 1	Madrid	Cal	1799	AHN, Ordenes, Exp. Calatrava/ 1347
Lancaster Araciel, Ignacio, Armeria [Vizconde] 2	Madrid	C III	1803	Carlos III/ 1353. AHN. Exp.1180
Landa Orbe, José Francisco	Bilbao	Sant	1703	GM/461AHN OM Santiago

				Exp.4291
Landaburu Alzaga, Ignacio	Cádiz	C III	1796	DBE/1639 AHN. Exp.1000
Landaburu Alzaga, José Joaquín	Cádiz	C III	1793	AHN, Carlos III, Exp./ 673
Landaburu Alzaga, Juan Dios	Cádiz	C III	1785	AHN, Carlos III, Exp./ 221
Landaburu Alzaga, Rafael	Cádiz	C III	1791	AHN, Carlos III, Exp./ 474
Landázuri Bolívar, Estanislao	Bilbao	Sant	1766	AGS, DGT, inv. 2, leg. 50/
Langara Huarte, Juan 1	La Coruña	C III	1772	Castán, Lista/ 601 - Gazeta nº86, 1799-10-25
Langara Huarte, Juan 2	La Coruña	Cal	1778	AGS, DGT, inv. 2, leg. 62/AHN.Exp.1350
Lanoy, Alejo Francisco, Lanoy [Conde] [Frey]	Cambrai	Cal	1772	AGS, GM, Exp. pers., leg. 29/37
Lanz Casafonda, Manuel Miguel	Peñaranda de Bracamonte	C III	1772	Castán, Lista/ 595 - Gazeta nº97, 1785-12-06
Lanzagorta Salazar Velasco, José	Mendieta	Sant	1738	Santiago XVIII/857
Lanzagorta Urtusaustegui, Antonio	Gordejuela	Cal	1750	AHN. OM Calatrava Exp.1356
Lanzos Taboada, Francisco Javier, Maceda [Conde]	Sobran	Sant	1752	Ozanam, Diplomáticos/AHN. Exp.4313
Lapena Ruiz Sotillo, Manuel	Valtierra	Cal	1785	AHN, Carlos III, Exp./ 1393
Lapena, Bondad Real [Marqués]		C III	1772	Lista RAMHG nº.135
Lardizabal Arza, Domingo	Villafranca de Oria	Sant	1766	AGP, R. 274/ Secretaría OM
Lardizabal Arza, Francisco Javier	Villafranca de Oria	Sant	1756	Santiago XVIII/1356
Lardizabal Olloqui, José María	Tolosa	C III	1789	AHN, Carlos III, Exp./ 307
Lardizabal Uribe, Miguel	Tlaxcala, Mex	C III	1793	AHN, Carlos III, Exp./ 739
Lardizabal Vicuña, José	Legazpia	C III	1772	Castán, Lista/ 598
Lardizabal, Manuel Joaquín	Ciudad de Mex	C III	1805	AHN, Carlos III, Exp./ 1267
Lario Sebastián, Silvestre	Cosa	C III	1777	Carlos III/1370
Larios Rozas, José	Talavera de La Reina	Sant	1701	Santiago XVIII/29
Lariz Olaeta, Juan Francisco	Murcia	Sant	1755	Santiago XVIII/1318
Larrachea Arrecheborro Echegaray, Francisco	Lecaroz	Sant	1767	Santiago XVIII/1621
Larraz Guzmán, José Toribio, Casalarraín [Marqués]	Santiago de Chl	C III	1796	AHN, Carlos III, Exp./ 990
Larraz Lecaroz, Agustín Santiago	Santiago de Chl	C III	1784	AGS, Ozanam/
Larraz Lecaroz, Francisco Borja	Santiago de Chl	Cal	1788	ACSC, T. XXXV/ XXV
Larraz Vicuña, Santiago	Aranaz	Sant	1712	Medina, Errazuriz/ 146
Larraz, José Toribio	Santiago de Chl	C III	1801	Walker, Ahich/13,40
Larrazabal Avellaneda, Marcos José	Buenos Aires, Arg	Sant	1742	Santiago XVIII/977
Larrea Albarracín, Manuel	Madrid	Sant	1740	Santiago XVIII/921
Larrea Bozo, Felipe Santiago	Vitoria	Sant	1767	Herrán/AHN. Exp.4332
Larrea Canseco, Francisco Paula	Sevilla	Sant	1737	Santiago XVIII/833
Larrea Flórez, Jacobo	Sevilla	Sant	1738	Santiago XVIII/858
Larrea Olazarán Diez, Leandro	Ciudad de Mex	Sant	1768	Santiago XVIII/1647
Larrea Olazarán, Mateo José	Vitoria	Sant	1753	AHN, Consejos, lib. 166/
Larrea Ribera Albarracín, Manuel Miguel	Madrid	Sant	1740	Santiago XVIII/921
Larrea Vega Rivera Cuellar, Juan	Nápoles, Ita	C III	1784	AHN, Carlos III, Exp./ 1374
Larrea Villavicencio, Juan José Clemente	Riobamba, Per	C III	1789	AHN, Carlos III, Exp./ 323
Larrumbide Urquidizar, Pedro Martín	Asteasu	C III	1796	AHN, Carlos III, Exp./ 962
Larumbe Malli, Ramón	Lumbier	Sant	1752	Ozanam, Intendentes/ 117
Larumbe, Francisco Javier	Santiago de Compostela	C III	1784	AHN, Carlos III, Exp./180
Lasaga, Juan Lucas		C III	1783	Panckoucke, Enciclopedia I/ Solís , Conquista
Lasala Bachaulet, Juan Bautista	Monein, Fra	Sant	1776	Santiago XVIII/1830
Lasarte Echevarria, Antonio	Madrid	Sant	1737	Santiago XVIII/834
Lasarte Martínez, Felipe	Gomara	Sant	1707	Santiago XVIII/318
Lasarte Salcedo, Francisco	Madrid	Sant	1735	Santiago XVIII/834
Lasarte, Diego	Madrid	Sant	1735	Santiago XVIII/1791
Laso Vega Brito, Miguel	Veracruz, Mex	Sant	1771	Santiago XVIII/1739
Laso Vega Brito, Pedro	Veracruz, Mex	Sant	1771	Santiago XVIII/1740
Laso Vega Brito, Rafael	Veracruz, Mex	Sant	1771	Santiago XVIII/1741
Laso Vega Córdoba, Gabriel	Sanlúcar de Barrameda	Sant	1717	Santiago XVIII/552

Laso Vega Córdoba, Tomas, Puertollano [Conde]	Málaga	Sant	1717	Santiago XVIII/553
Laso Vega Dávila Pacheco, Joaquín José	Madrid	Alc	1700	Alcántara/149
Laso Vega Manrique Lara, Francisco, Arco [Duque]	Madrid	C III	1771	Índice Carlos III/ - Gazeta 1771-12-10
Laso Vega Manrique Lara, Luis	Málaga	Sant	1717	Santiago XVIII/1488
Laso Vega, Miguel	Madrid	Sant	1761	Santiago XVIII/1487
Lasqueti Gálvez, Luis	Santa Fe de Bogotá, Bol	Sant	1802	SantiagoXIX/7
Lasqueti Roy, Juan María	Cádiz	Sant	1793	Santiago XVIII/2157
Lasqueti Roy, Sebastián	Cádiz	C III	1793	AHN, Carlos III, Exp. 705
Lasqueti Smidts Roy Jacome Geraldino, Domingo	Cádiz	C III	1795	AHN. Exp. 928 - Gazeta nº73, 1795-09-11
Lastarria Sendargorta, Martín Antonio	Bermeo	Sant	1757	AGS, GM, leg. 549/
Lastiri Castaño, Juan	Madrid	Sant	1725	Santiago XVIII/633
Lastiri Castaño, Manuel	Madrid	Sant	1716	Santiago XVIII/538
Lastiri Gastón, Juan Francisco	Errazu	Sant	1767	Ozanam, Diplomáticos/AHN. Exp.4382
Latadi Ycazt, Juan Bautista	Maya	Sant	1770	Santiago XVIII/1727
Laules Briaren, Patricio	Kilkenny, Irl	Alc	1708	AGS, DGT, inv. 2, leg. 5/
Laules, Tomas	Kilkenny, Irl	Alc	1709	Alcántara XVIII/ 1709
Lavalle Cortes, José Antonio	Trujillo	Sant	1776	Calatrava XVIII/ 583
Lavalle Zuasti, Antonio Prudencio	Trujillo Per	Alc	1794	Alcántara XVIII/152 AHN. Exp.799
Lavalle Zuasti, Casimiro	Lima, Per	Cal	1798	Calatrava XVIII/ 613
Lavalle Zuasti, José Antonio	Lima, Per	Cal	1794	Calatrava XVIII/ 583
Lavalle Zuasti, Juan	Lima, Per	Alc	1802	Alcántara XIX/
Lavalle Zuasti, Mariano	Lima, Per	Alc	1802	Alcántara XIX/8
Lazaga Gascue, Juan Lucas	Oroquieta	C III	1780	AHN. Carlos.III. Exp.1007
Lavalle Zuasti, Simón	San Miguel de Piura, Per	Sant	1794	Santiago XVIII/2376
Leal Cáceres Cortes, Isidro	Villanueva de La Serena	Sant	1708	Santiago XVIII/353
Leal Cáceres Ponce León, Juan	Mérida	Sant	1763	Santiago XVIII/1521
Leal Cáceres Ponce León, Manuel Gregorio	Mérida	Sant	1743	Santiago XVIII/1008
Leboffa Marnara, Nicolás	Nápoles, Ita	Sant	1763	Santiago XVIII/1522
Lebrun Chacón, Francisco	El Puerto de Santa María	Sant	1744	Alcántara XVIII/15
Leceta Madina, Martín	Araoz	Sant	1739	Santiago XVIII/901
Ledesma Sanabria, Pedro	Utreara	C III	1791	AHN, Carlos III, Exp./ 501
Legrand Benji, Luis	Orleans, Fra	Sant	1771	Santiago XVIII/1742
Legros Zualart, Lamberto Javier	Namur, Flandes	Alc	1756	AHN, Alcántara. Exp./154
Leguía Ezponda, Santiago Ignacio	Vera de Bidasoa	C III	1797	AHN, Carlos III, Exp./ 1007
Leis Caamaño Sotomayor, José Leonardo	La Coruña	Sant	1778	Santiago XVIII/1864
Leis Santiyan, Bernardo	Boado	C III	1803	AHN, Carlos III, Exp./ 1312
Leiva Peinado, José	Antequera	Cal	1804	Calatrava XIX/21
Leiza Eraso Vaquerizo, Agustín	Madrid	C III	1772	Hijos Madrid/ I, 12
León Balmaseda, Fausto	Valladolid	Sant	1717	Santiago XVIII/555
León Barra, Tiburcio	La Paz, Bol	C III	1790	AHN, Carlos III, Exp./ 445
León Calatayud García Miranda, Antonio	Arequipa, Per	Sant	1768	Santiago XVIII/1648
León Canales, Diego Antonio	Córdoba	Cal	1781	Calatrava XIX/ 33
León Coronel, Juan José	La Coruña	Alc	1701	AHN, Ordenes, lib. 221/
León Espinosa, José	Medina Del Campo	Sant	1702	AHN. Exp.4443
León Navarrete, Pedro Antonio	Córdoba	Cal	1807	Calatrava XIX/41
León Navarrete, Sebastián María, Guardia real [Marqués]	Córdoba	Cal	1806	Calatrava XIX/ 33
León Orbaneja López Pílares, Andrés	Fuentes de Andalucía	Sant	1767	Santiago XVIII/1623
León Páez, Juan Nepomuceno	Granada	C III	1797	AHN, Carlos III, Exp./ 1013
León Roldan, Francisco Antonio	Doña Mencía	C III	1799	AHN, Carlos III, Exp./ 1071
León Sánchez Luna, Juan José	La Coruña	Cal	1707	Santiago XVIII/485 AHN. Exp.1383
Leoz Echazal, José	Muruzabal	Alc	1700	Alcántara XVIII/ 155
Lerén Bracamonte, Cayetano	Granada	Sant	1797	Santiago XVIII/2236
Letona Landázuri, Juan José	Castillo Elejabeitia	Sant	1786	GM/1822

Levaillant Dupire, Agustín María	Bethune, Flandes	C III	1793	AHN, Carlos III, Exp./ 719
Levaillant Dupire, Augusto Gisleno, Levaillant [Caballero]	Bethune, Flandes	C III	1791	AHN, Carlos III, Exp./ 483
Lezcano Díaz Mena, Juan Gregorio	Valverdejo	Sant	1713	Santiago XVIII/487
Lezo Castro, Blas Alejandro, Oviedo [Marqués]	Madrid	C III	1790	Carlos III/ 454
Lezo Pacheco, Blas, Fernando Oviedo [Marqués]	Lima, Per	C III	1771	Índice Carlos III/
Lezo Palomeque, Agustín	Callao, Per	C III	1794	AP-G05101/ - Gazeta nº28, 1794-04-08
Liaño Arjona, Joaquín	Fuente León	Sant	1738	Alcántara XIX/155
Liaño Romero, Pedro Alcántara	Burguillos Del Cerro	Sant	1757	GM/2765
Liaño Sánchez Arjona, Bernabé	Burguillos Del Cerro	Sant	1757	Santiago XVIII/1397
Liaño Sánchez Córdoba, Vicente	Zafra	Sant	1764	Santiago XIX/26
Liaño Sánchez, Ignacio	Zafra	Sant	1770	Santiago XVIII/1728
Lies Mier, Benito	Mestas	Sant	1730	Santiago XVIII/731
Ligues, Juan Manuel	Cintruénigo	C III	1790	AHN, Carlos III, Exp./ 391
Lila Fantoni, José	Madrid	C III	1801	AHN, Carlos III, Exp./ 1138
Lila Fantoni, José María	Cádiz	C III	1802	AHN, Carlos III, Exp./ 1157
Lima Martínez, Miguel José Nicolás	Sevilla	Sant	1717	Santiago XVIII/556
Linares Cagigal, Pedro	Villarcayo	C III	1807	AHN, Carlos III, Exp./ 1353
Linch Linch, Edmundo	Galway, Irl	Sant	1768	Santiago XVIII/1649
Liron Robles López, Joaquín	Madrid	Sant	1807	SantiagoXIX/83
Liron Robles, Fulgencio	Escalonilla	C III	1790	AHN, Carlos III, Exp./ 427
Lizana Sainz Alfaro, José Tomas	Amedo	C III	1800	AHN, Carlos III, Exp./ 1126
Lizarazu Beaumont, Juan José, Casa Real Moneda Potosí [Conde]	Tambo, Per	C III	1784	AHN, Carlos III, Exp./ 182
Lizarazu López, Felipe, Casa Real Moneda Potosí [Conde]	La Plata, Bol	C III	1791	AHN, Carlos III, Exp./ 516
Lizarraga Leriñena, José	Tolosa	Sant	1703	Santiago XVIII/138
Llaguno Amirola, Andrés	Menagaray	C III	1777	Badorrey/ 491
Llaguno Amirola, Eugenio 1	Menagaray	Sant	1758	AHN. Exp.4717
Llaguno Amirola, Eugenio 2	Menagaray	C III	1795	AHN, Carlos III, Exp./ 902
Llamas Escamez, Francisco Blas	Alhama	C III	1807	AHN, Carlos III, Exp./ 1371
Llamas Molina, Francisco	Ricote	Sant	1753	Santiago XVIII/1264
Llanes Argüelles, Alfonso Marcos	Santa María de Noreña	C III	1792	DHEE/
Llanes Argüelles, Francisco	Santa María de Noreña	Sant	1770	AHN Exp.4721
Llanes Masa, Juan	Palermo, Ita	Sant	1769	Santiago XVIII/1689
Llano Cuadra, Fernando		Sant	1741	AHN. Expedientillos 17255
Llano Cuadra, José Agustín, Llano [Marqués] 1	Musquiz	Sant	1741	AHN. OM. Exp.7429
Llano Cuadra, José Agustín, Llano [Marqués] 2	Musquiz	C III	1790	Badorrey/ 481. AHN Exp.357
Llano Cuadra, Sebastián	Musquiz	C III	1772	Ozanam, Diplomáticos/RAMHG,33
Llano Hernández, Fernando	Musquiz	Sant	1741	Santiago XVIII/942
Llano Lotina Orcasitas Llano, Francisco	Arcentales	Alc	1712	Alcántara/160
Llano Martínez Vea Murguía, Manuel	Vitoria	C III	1791	Carlos III/1504 AHN Exp.513
Llano Ponte Cuervo, Rodrigo	Soto Del Barco	Sant	1766	Santiago XVIII/1587. AHN. Exp.4727
Llano Ponte Sanjurjo, Nicolás	Avilés	Sant	1766	Santiago XVIII/1588. AHN. Exp.4728
Llano Ponte, Nicolás	Avilés	Sant	1796	Santiago XVIII/2209. AHN.Exp.4726
Llano Sanginés, José	Galdames	Sant	1779	Badorrey/ 481. Santiago XVIII/1882
Lleopart Santa Cruz, Mariano	Martorell	Sant	1779	AHN, Ordenes, lib. 173/
Lles Mier Suarez, Benito Antonio	Cangas Onis	Sant	1730	Santiago XVIII/731
Llobera, Francisco Ventura		C III	1772	Castán, Lista/ 594
Llorente, Juan Antonio	Rincón de Soto	C III	1807	AHN, Carlos III, Exp./ 1368
Llupia Roger, Francisco	Barcelona	Sant	1726	Santiago XVIII/646
Loaisa Pérez, Pedro	Cabanillas Del Campo	Sant	1715	Santiago XVIII/528
Lobato Ocampo, Juan Francisco	Siruella	Sant	1737	Santiago XVIII/835
Lobatón Carrión, José Agustín	Vejer de La Frontera	C III	1794	AHN, Carlos III, Exp./ 784



Lobo Arjona, Pedro	Aracena	C III	1805	AHN, Carlos III, Exp./ 1281
Lobo Arjona, Tomas	Aracena	C III	1797	Carlos III/ 1421
Lobo García Campos, Manuel	Jalapa, Mex	Alc	1804	Alcántara XVIII/33
Leonardo Lincoln, Juan	Cádiz	Sant	1765	Santiago XVIII/1564
Loflerin Lagrava, Eusebio	Zaragoza	C III	1801	AHN, Carlos III, Exp./ 1133
Loftus Ruther, Juan	Paris, Fra	Sant	1748	Santiago XVIII/2301
Loigorri Frías Salazar Birto, Manuel	Cintruénigo	Alc	1786	Alcántara XVIII/ 157
Loigorri Frías, Prudencio	Cintruenigo	Alc	1786	Alcántara XVIII/ 156
Longoria Flórez, Francisco	San Martín de Lena	Alc	1766	AGS, DGT, inv. 2, leg. 50/ AHN Exp.825
Longoria Flórez, Ramón	San Martín de Lena	Sant	1768	Santiago XVIII/1650
Lontzen Roben Verboom, Enrique Luis	Barcelona	Sant	1744	Santiago XVIII/1052
Lope Aguilar, Tadeo	Madrid	C III	1791	AHN, Carlos III, Exp./ 570
López Adán González, Francisco	Algete	Sant	1736	Burkholder, Audiencias/182
López Aguilar, Miguel	Murcia	Sant	1710	Santiago XVIII/1056
López Alcaraz, Francisco	La Coruña	C III	1806	AHN, Carlos III, Exp./ 1316
López Almonacid Pintado Fernández, Manuel	Tembleque	Sant	1717	Santiago XVIII/557
López Almonacid Pintado, Manuel José	Sevilla	Sant	1738	Santiago XVIII/860.
López Almonacid Pintado, Fernando, Torreblanca Aljarafe [Marqués]	Sevilla	C III	1781	AHN, Carlos III, Exp./ 105
López Altamirano, Juan Antonio	Zamora	Sant	1789	Santiago XVIII/2086
López Angulo, Ramón	La Coruña	C III	1798	AHN, Carlos III, Exp./ 1062
López Arce Ramos, Luis	Toro	C III	1794	AHN, Carlos III, Exp./ 824
López Arcos Gil, Joaquín	Ciudad Real	C III	1804	AHN, Carlos III, Exp./ 1468
López Ayala Sotomayor Varona, Pedro	Jerez de Los Caballeros	Sant	1771	Santiago XVIII/1743
López Ayala Varona, Rodrigo	Jerez de Los Caballeros	C III	1804	AHN, Carlos III, Exp./ 1247
López Azcutia, Vidal Prudencio	Madrid	Sant	1755	Santiago XVIII/1319
López Barajas, José	Granada	C III	1804	AHN, Carlos III, Exp./ 1242
López Barajas, Manuel	Granada	C III	1804	AGS, DGT, inv. 2, leg. 9/
López Bruna Alcedo, Andrés Tomas	Lucena	Cal	1736	Molas/AGS. DGT.
López Camacho, Alonso	Totana	C III	1796	AGS, DGT, inv. 2, leg. 80/
López Cañedo, Pedro	San Martín de Lodón	C III	1786	Ozanam, Intendentes/ 119
López Cañedo, Manuel	Oviñana	Sant	1774	Santiago XVIII/1804
López Carvajal Balboa, Clemente	Bembibre	C III	1801	AHN, Carlos III, Exp./ 1152
López Castro, Manuel	Granada	Cal	1708	Castro, Sombra/ 94
López Cotilla, Pedro Alejo	Navalcarnero	Sant	1705	Santiago XVIII/231
López Dicastillo Testa, Francisco Javier, Vega del Pozo [Conde]	Madrid	Sant	1742	Santiago XVIII/2194
López Dicastillo, Manuel, Vega del Pozo [Conde]	Madrid	C III	1780	AHN, Carlos III, Exp./ 87
López Ganuza Muela, José Manuel	Madrid	C III	1796	AHN, Carlos III, Exp./ 952
López Goicoechea, Pedro Miguel	Bacaicoa	C III	1803	AHN, Carlos III, Exp./ 1216
López González Gallego, Francisco	Valdepeñas	C III	1790	AHN, Carlos III, Exp./ 438
López Haro Jiménez, Diego	San Clemente	Sant	1780	AHN, Ordenes, lib. 173/
López Huerta, José	Madrid	C III	1786	Ozanam, Diplomáticos/AHN. Exp.241
López Irusta, José Eugenio	Laguna de Cameros	C III	1796	AHN, Carlos III, Exp./ 937
López Irusta, Juan Antonio	Laguna de Cameros	C III	1804	AHN, Carlos III, Exp./ 1255
López Lerena, Pedro	Valdemoro	Sant	1787	Ozanam, Intendentes/ 119
López Márquez, Antonio	El Puerto de Santa María	Sant	1742	Santiago XVIII/978
López Mesas Alcolea, Francisco	Murcia	C III	1807	AHN, Carlos III, Exp./ 1355
López Mesia, Juan Luis, Risco [Marqués]	Huancavelica, Per	Cal	1738	Molas, Audiencia/ 63
López Montenegro, Manuel Francisco	Villoslada de Cameros	C III	1800	Carlos III/1457
López Noboa, Manuel	Santiago de Cangas	Sant	1709	Santiago XVIII/374
López Oliver, José Antonio, Roche [Conde]	Murcia	C III	1795	Gazeta nº65, 1795-08-12. Carlos III/ 1458
López Pacheco Cueva, Felipe, Villena [Marqués]	Madrid	C III	1771	Índice Carlos III/ - Gazeta 1771-12-10
López Perella, Diego		C III	1772	AHN, Carlos III, Exp./ 245

López Pintado, Manuel	Tembleque	Sant	1717	Santiago XVIII/557
López Porras, Clemente Lorenzo	Huesca	Sant	1738	AHN, leg. 6390/
López Porras, Manuel Lorenzo Ignacio	Huesca	Sant	1738	Santiago XVIII/862
López Portillo Zabala, Silvestre	Guatemala	C III	1800	AHN, Carlos III, Exp./ 1103
López Quintana, Domingo Antonio	Orzalea	C III	1791	Burkholder, Councilors/AHN.520
López Sagastizabal, Andrés	Medina de Rioseco	C III	1803	AHN, Carlos III, Exp./ 1207
López Sahajosa Cañas, Aquilino María	Moratalla	Sant	1794	SantiagoXIX/10
López Sahajosa Cañas, Jesualdo	Moratalla	Sant	1802	SantiagoXIX/10
López Sedano, Juan José	Madrid	C III	1772	ASEAPM, leg. 12/Exp. 3.RAMHG,187
López Sotomayor Soutullo García Quiroga, Manuel Francisco	Orense	Sant	1793	ACSC, T. XXXII/ LXXIX
López Sotomayor, Joaquín	Santiago de Chl	C III	1796	AHN, Carlos III, Exp./ 960
López Tejada, Antonio Manuel, Gallegos [Marqués]	Salamanca	Sant	1716	Santiago XVIII/539
López Torre Ayllón, Julián	Orgaz	C III	1780	AHN, Carlos III, Exp./ 78
López Torre Salmerón, Félix	Orgaz	C III	1794	AHN, Carlos III, Exp./ 758
López Urrelo Pérez Baldan, Domingo	Roncal	Cal	1753	AHN. Exp. 1450
López Villanueva, Juan	San Millán de La Cogolla	Cal	1756	AHN, Ordenes, lib. 173/Exp. 1451
López Zúñiga Castro, Joaquín Diego, Bejar [Duque]	Madrid	C III	1771	Índice Carlos III/ - Gazeta 1771-12-10
López Zúñiga Chaves, Antonio, Miranda de Castañar [Conde]	Madrid	C III	1771	Índice Carlos III/ - Gazeta 1771-12-10
López Zúñiga, Pedro Alcántara	Madrid	Sant	1790	Santiago XVIII/2357
López Zúñiga, Pedro, Miranda Castañar [Marqués]	Madrid	Sant	1765	Santiago XVIII/2357
Lorea Alonso, Antonio Sandalio Ramón	Madrid	Sant	1758	Santiago XVIII/1449
Lorenzana Butrón, Francisco Antonio	León	C III	1772	AHN, Carlos III, Exp./ 1
Lorenzana Butrón, Tomas	León	C III	1772	Castán, Lista/ 601
Lorenzana, Jacinto Roque	León	C III	1780	Ozanam, Intendentes/ 120
Lorenzo Masero, Miguel	Valladolid	Sant	1734	Santiago XVIII/777. AHN.Exp.4632
Lorenzo Sardón, Juan	La Seca	C III	1800	Carlos III/1747
Lorfelein Lagrava, Eusebio	Zaragoza	C III	1801	Lista 1395. Pere Molas. Cab. Ara.p.350
Lorieri Alpuente, Felipe	Madrid	Sant	1797	Santiago XVIII/2237
Lorieri Yanguas Alpuente, Hilarión José, Villafranca de Ebro [Marqués]	Madrid	C III	1795	AHN, Carlos III, Exp./ 913
Lorieri Zabalo, Miguel Joaquín	Zaragoza	C III	1772	Castán, Lista/ 601
Lorieri, Pedro Francisco	Zaragoza	Sant	1778	AGS, DGT, inv. 2, leg. 61/
Lorza Polanco, Joaquín	Madrid	Sant	1768	Santiago XVIII/1651
Losada Álamos, José Ignacio	Cubillos Del Sil	Sant	1713	Santiago XVIII/488
Losada Gómez, Francisco Andrés	Portela	C III	1789	AHN, Carlos III, Exp./ 332
Losada Portocarrero, Francisco Javier	Valladolid	C III	1790	AHN, Carlos III, Exp./ 406
Losada Prada, José Antonio	Castillo Quiroga	Sant	1753	Santiago XVIII/1261
Losada Prado, José	Taboada	Sant	1767	Santiago XVIII/1626
Losada Quiroga, Luis	Cubillos Del Sil	Sant	1753	Santiago XVIII/1262
Losada Rodríguez Deza, Luis Nicolás	Palma Del Rio	Sant	1753	Santiago XVIII/1263
Losada Viejo, Pedro [Alias] Losada Quiroga, Pedro	Talavera de La Reina	C III	1787	AHN, Carlos III, Exp./ 262
Loyo Treviño, Andrés	Redecilla Del Camino	Sant	1748	Santiago XVIII/1152
Loyo Treviño, Pedro	Cádiz	C III	1791	AHN, Carlos III, Exp./ 512
Lozano Aldaz, José	Olite	Sant	1706	Santiago XVIII/279
Lozano Burgos, José Lorenzo	Sevilla	Sant	1717	Santiago XVIII/558
Lozano García, Miguel	Toledo	Sant	1703	Santiago XVIII/132
Lozano, Fernando	Jumilla	Cal	1778	AGS, DGT, inv. 2, leg. 62/AHN. Exp.1454
Lucas Celdrán, Antonio	Murcia	Sant	1750	Santiago XVIII/1186
Lugo Molina, José	Orotava	C III	1804	Ozanam, Diplomáticos/AHN. Exp.1230
Lugo, Estanislao	Orotava	C III	1794	Badorrey/ 500
Lujan Robles, Joaquín José, Castroponce [Conde]	Madrid	C III	1771	Índice Carlos III/ - Gazeta nº11, 1778-03-17
Lujan Silva Góngora, Pedro Francisco, Almodóvar del	Madrid	C III	1771	Barrios, Estado/ 425 - Gazeta 1771-12-10

Río [Duque]				
Lujan Silva Osorio, Fernando Lázaro	Madrid	Alc	1713	Alcántara/153
Lujan Suarez Góngora, Pedro Almodóvar [Duque]	Madrid	C III	1780	Barrios, Estado/425
Luna Andrea Vall, Fortunato	Ortona, Ita	Alc	1781	AHN, Ordenes, Exp. Alcántara 846
Luna García, Cristóbal	Benavente	Sant	1782	AHN. Ordenes lib. 174/Santiago XVIII/1917
Luna Jiménez, Rafael	Lucena	Cal	1803	Calatrava XIX/15bis
Luna Jiménez, Sancho	Lucena	Cal	1803	Calatrava XIX/15
Luque Sánchez, Felipe	Cabra	Sant	1769	Santiago XVIII/1688.
Luque Villapor, Bernardo María	Sevilla	Sant	1782	AHN, Ordenes, lib. 174/
Luzón Ahumada Escobar, Martín Bernardo	Sevilla	Sant	1711	Santiago XVIII/439
Mac Egan Mac Manus, Demetrio	Tortosa	Sant	1768	Santiago XVIII/1651
Macarty Macarty, Julián	Cnockanos, Irl	Sant	1709	Santiago XVIII/375
Macdonell Barry, Reinaldo	Burgos	Sant	1736	Santiago XVIII/816
Macdonell Gonde, Enrique Reinaldo	Pontevedra	Sant	1775	Santiago XVIII/1823. AHN. Exp.4739
Mace Ladrón Guevara Pain, Nicolás	Alicante	Alc	1787	Alcántara/161. AHN Exp.851
Machado Fiesco, Francisco Javier	San Cristóbal de La Laguna	C III	1772	Burkholder, Councilors/RAMHG,167
Machado Salcedo, Justo German	Madrid	C III	1807	AHN. Exp.1345
Machín Zudañes Rodríguez, Manuel	Madrid	Sant	1708	Santiago XVIII/354
Machón Martínez Mollinedo, Francisco Manuel	Partearroyo	C III	1789	Carlos III/ 1616
Mackenna Mackenna Nugeut Dowdal, Juan	Castelshean, Irl	Alc	1764	Alcántara/162
Macsuiny Obrien, Milesio	Macrice, Irl	Sant	1714	Santiago XVIII/511
Madariaga Arostegui, Juan Antonio	Busturia	Sant	1758	Exp. Carlos III/ VIII, 10. AHN. Exp. 7444
Madariaga Arostegui, Juan Ignacio	Busturia	Sant	1759	GM/1867. AHN. Exp.4745
Madariaga Arzueta, Juan Felipe, Torrealegre [Conde]	El Ferrol	C III	1789	AHN, Carlos III, Exp./ 341
Madariaga Cea, Francisco	Zamora	Sant	1748	Santiago XVIII/2302
Madariaga Zea, Francisco	Zamora	Sant	1748	Santiago XVIII/2302
Magallón Armendáriz, Joaquín Mariano	Tudela	Cal	1807	Calatrava XIX/46
Magarola Sentmanat, Pedro	Barcelona	Sant	1730	Santiago XVIII/732
Mahoni Moriarty, Daniel, Mahoni [Conde]	Corliercoranc, Irl	Sant	1711	Santiago XVIII/440
Mahoni Weld, Demetrio, Mahoni [Conde]	Saint Germain En Laye, Fra	Sant	1756	AGS, Ozanam/
Mahy Chenu, Nicolás	Namur, Flandes	C III	1782	AHN, Carlos III, Exp./ 121
Mahy Martín, Nicolás	Madrid	C III	1803	AHN, Carlos III, Exp./ 1206
Makintosh, Pedro Dionisio	Inverness, Set	Sant	1775	Santiago XVIII/1824. AHN.Exp.4764
Maldonado Castaño, José	Escalonilla	C III	1793	AHN, Carlos III, Exp./ 698
Maldonado Menéndez Cañedo, Nicolás	Madrid	Sant	1799	Santiago XVIII/2262
Maldonado Zayas, Francisco	Almagro	C III	1794	AHN, Carlos III, Exp./ 780
Malla Salceda Colmenares, Juan Antonio	Cazalla de La Sierra	Sant	1705	Santiago XVIII/232
Mallo Boneli, Francisco	Cádiz	C III	1791	AHN, Carlos III, Exp./ 515
Malo Villavicencio, Pedro	Sevilla	Cal	1709	Burkholder, Audiencias/196
Malvar Pinto, Sebastián	San Martín de Salcedo	C III	1789	Juretschke, Berichte/ I, 292
Manasey, Francisco, Manasey [Conde]	Terni, Ita	C III	1787	AHN, Carlos III, Exp./ 261
Mandía Torre, Alonso	La Coruña	Sant	1765	Santiago XVIII/1565
Mandía Torres, Joaquín	Almagro	Sant	1805	SantiagoXIX/54
Mangas Villafuerte, Luis	Salamanca	C III	1790	AHN, Carlos III, Exp./ 455
Mangino Fernández Lima, Fernando José	Sevilla	C III	1791	Burkholder, Councilors/AHN. Exp.500
Mangino Fernández Lima, Rafael	Madrid	C III	1791	Carlos III/1535 AHN. Exp. 573
Manglano Cabello, Matías	Trujillo	Sant	1718	Santiago XVIII/575
Manjón Varas, Francisco	Barros	Cal	1755	AGS, Marina, leg. 146/
Manrique Arana Aranguren, José, Villa Alegre [Marqués]	Madrid	Sant	1703	Santiago XVIII/139
Manrique Arana, Juan Francisco	Vitoria	Sant	1703	Santiago XVIII/140
Manrique Lara Bravo Guzmán, José Ángel	Almoguera	Sant	1748	Santiago XVIII/2303
Manrique Lara Bravo Guzmán, Pedro Jerónimo	Almoguera	Sant	1748	Santiago XVIII/2303BIS
Manrique Lara Carvajal Vargas, Francisco Pio	Lima, Per	C III	1786	AHN, Carlos III, Exp./ 233

Manrique Lara Silva, Alonso, Puebla del Maestre [Conde]	Galisteo	Sant	1712	Santiago XVIII/462
Manrique Orio, Diego Antonio	Nájera	Sant	1704	Santiago XVIII/187
Manrique Zúñiga, Joaquín Antonio, Banos [Conde] 1	Madrid	Sant	1778	AGS, DGT, inv. 2, leg. 62/ AHN. Exp.4851
Manrique Zúñiga, Joaquín Antonio, Banos [Conde] 2	Madrid	C III	1771	Índice Carlos III/
Manso Águila, Joaquín	Valladolid	Sant	1803	Santiago XIX/ 24
Manso Diez, Antonio	Gerona	Sant	1752	Santiago XVIII/1243
Manso Velasco Crespo, Félix José	Torrecilla de Cameros	Sant	1749	Ortiz, Antepasados/
Manso Velasco Martínez, Luis Nicolás	Torrecilla de Cameros	Sant	1748	Santiago XVIII/2304
Manso Velasco, Diego	Torrecilla de Cameros	Sant	1748	Santiago XIX/ 24
Manso Velasco, José Antonio	Torrecilla de Cameros	Sant	1718	Zabala, Títulos/ 722 - Santiago XVIII/580
Manso Zúñiga Areizaga, Manuel	Santo Domingo de La Calzada	Sant	1807	Santiago XIX/75
Mantecón Arce, Vicente	Selaya	C III	1794	AHN, Carlos III, Exp./ 826
Manterola López Clavijo, Vicente	Guarnizo	C III	1806	AHN, Carlos III, Exp./ 1318
Mantilla Anaya, Tello	Écija	Sant	1790	Santiago XVIII/2105
Mantilla Espinosa, Sebastián	Villafranca de Barros	Sant	1804	SantiagoXIX/44
Manuel Lando, Gonzalo	Córdoba	C III	1783	AHN, Carlos III, Exp./ 164
Manzanal Larrea, Manuel	Portugalete	Sant	1700	AHN. OM Santiago. Exp.4867
Manzano Enríquez, Antonio	Toro	Sant	1771	Santiago XVIII/1744
Manzano Enríquez, Francisco Javier	Madrid	Sant	1771	Santiago XVIII/1745
Manzano Justiz, Manuel, Justiz Santa Ana [Marqués]	La Habana	C III	1788	AHN, Carlos III, Exp./ 282
Marañosa Roselló, Pedro	Lérida	C III	1806	Borrero, Índice 1/117
Maraver Ponce León, Antonio	Marchena	Sant	1780	Santiago XVIII/1898
Maraver Vera, Andrés Manuel	Jerez de Los Caballeros	C III	1772	Castán, Lista/ 594
Marco Cemborain, Manuel	Sangüesa	Sant	1766	Santiago XVIII/1589
Marco Pont, Francisco Casimiro	Vigo	Sant	1800	Santiago XVIII/2271
Marco Pont, Juan José	Vigo	C III	1800	AHN, Carlos III, Exp./ 1114
Marco Pont, Manuel María	Vigo	Cal	1800	Calatrava XIX/2
Marco Pont, Pedro Ángel	Vigo	Alc	1801	DBGE/ 535
Marcoleta Barrieta, Domingo Julián	Gordejuela	Sant	1750	AHN, Ordenes, lib. 174/
Marcoleta Barrieta, Ignacio Simón	Gordejuela	Sant	1755	AHN, Ordenes, Exp. Santiago/ 4887
Marcoleta Rivero Costa, Antonio	Madrid	Sant	1766	AGS, DGT, inv. 2, leg. 50/
Marcoleta Torre, Pedro José	Madrid	Sant	1794	Santiago XVIII/2181
Marentes Jiménez Larrea, Joaquín	Madrid	C III	1775	AHN, Carlos III, Exp./ 23
Mareri Vincenti, Alejandro, Aserea [Conde]	Rieti, Ita	C III	1788	AHN, Carlos III, Exp./ 280
Marimon Boil, Juan Antonio	Barcelona	C III	1788	AHN, Carlos III, Exp./ 288
Marimon Corbera, Bernardino	Barcelona	Sant	1713	Santiago XVIII/489
Marín Blázquez Padilla, Matías	Hellín	Sant	1713	Santiago XVIII/490
Marín Blázquez, Luis Sebastián, Isla [Marqués]	Cáceres	Sant	1779	AHN, Ordenes, lib. 173/
Marín Borda, Manuel José	Cádiz	Sant	1756	Santiago XVIII/1357. AHN. Exp.4904
Marín Bullón, Matías Jacinto	Arroyo Del Puerco	Sant	1739	Santiago XVIII/0093
Marín Fajardo, Juan Miguel	Almería	Alc	1731	AHN, Ordenes, lib. 230/
Marín Gurrea, Antonio	Bureta	Sant	1708	Santiago XVIII/355
Marín Resende, José Antonio, Bureta [Conde]	Barcelona	Alc	1760	AGS, DGT, inv. 2, leg. 44. Alcántara/163
Marina Díaz Benito, Víctor	Toledo	Alc	1806	Alcántara XIX/45
Marino Barrera, Juan	Ares	C III	1784	AHN. Carlos III. Exp. 194
Mariño Brian, Isidro Agustín	Gelsa	Sant	1760	Santiago XVIII/1476
Mariño González Ribera, Manuel Antonio	Barcelona	Sant	1710	AHN OM Santiago Exp.4920
Marqueli Soliviano, Juan	Génova, Ita	Sant	1709	Santiago XVIII/376. AHN. Exp. 4927
Márquez Fleuriot, Rafael	Madrid	Sant	1799	Santiago XVIII/2263
Márquez Plata Orozco, Fernando	Sevilla	C III	1796	AHN. Carlos III Exp.955
Márquez Plata, Rodrigo	Quesada	C III	1785	Burkholder, Audiencias/199
Márquez Prado Robles Godoy, Alonso	Villanueva de La Serena	Alc	1745	Alcántara/164. AHN. Carlos III Exp.892

Márquez Prado, Antonio	Segovia	C III	1794	AHN, Carlos III, Exp./ 854
Márquez, Manuel		C III	1772	Castán, Lista/ 601
Marrón Gómez Elgueta, Ignacio	Tricio	Sant	1786	Santiago XVIII/2012
Martí Basarrate, Juan Ramón	Bilbao	Sant	1805	Santiago XIX/64
Martí Gatell, Francisco	Ardenya	Sant	1777	AGS, DGT, inv. 2, leg. 61/
Martí Rexach, Bernardo	Muntar	Sant	1755	Santiago XVIII/1321
Martierena Pérez Uriondo, Juan José	Javi, Per	C III	1795	AHN, Carlos III, Exp./ 936
Martín Fernández Paredes, Pedro	Melilla	Alc	1755	Alcántara/165. AHN Exp.893
Martín Gante, Francisco Antonio	Cabeza Del Buey	Alc	1749	Alcántara XVIII/103
Martín Retamosa Rasa, Julián	Cartagena	Alc	1786	Alcántara XVIII/166
Martín Vegue, Damián		C III	1772	AGS, Marina, leg. 152/
Martínez Alegría Fernández, Blas Ignacio	Alegría	Sant	1702	Santiago XVIII/91
Martínez Arroyo, Manuel	Granada	C III	1798	AHN, Carlos III, Exp./ 1038
Martínez Aspurz, Ramón [Alias] Martínez Aspuroz, Ramón	Lobera	C III	1789	AHN, Carlos III, Exp./ 316
Martínez Balsas, José	Zaragoza	C III	1780	AHN, Carlos III, Exp./86
Martínez Bastida, Basilio		CAL	1754	GM/2059. AHN. Expedientillos 12198
Martínez Beltrán Carentii, Francisco	Génova, Ita	Sant	1769	Santiago XVIII/1690. AHN.Exp.4951
Martínez Beltrán Carentii, Marcos Antonio	Génova, Ita	Sant	1769	Santiago XVIII/169. AHN.Exp.4952
Martínez Beltrán Carentii, Teodoro	Génova, Ita	Sant	1769	Santiago XVIII/1692. AHN.Exp.4953
Martínez Bustos, Patricio	Almazán	C III	1794	AHN, Carlos III, Exp./ 772
Martínez Campo Guerra, Manuel	Santander	C III	1808	AHN, Carlos III, Exp./ 1743
Martínez Carvajal, Manuel	Segovia	Sant	1725	Burkholder, Councilors/
Martínez Concha Jara, Martín	Cuzco, Per	C III	1795	AHN, Carlos III, Exp./ 887
Martínez España, Rafael		C III	1772	Castán, Lista/ 594
Martínez Feijoo, Pedro	Troncoso	Sant	1745	Santiago XVIII/1091
Martínez Flores Manzano, Pedro	Jaraíz de La Vera	C III	1785	Gómez Rivero, Castilla IV/ 202
Martínez Galinsoga, Ignacio Mariano	Lorca	C III	1795	AHN. Exp. 1578 - Gazeta nº73, 1795-09-11
Martínez Gil Miñano, Fernando	Cehuiguin	Sant	1794	Santiago XVIII/2182
Martínez Guerra, Gabriel	Royo	C III	1800	AHN. Exp. 1121 - Gazeta nº73, 1795-09-11
Martínez Hervás Delgado, José	Madrid	C III	1805	AHN. Exp.1298
Martínez Hervás, José	Ugijar	C III	1802	AHN, Carlos III, Exp. /1160, 1298
Martínez Hervás, José 2	Madrid	C III	1805	AHN. Carlos III Exp./1298
Martínez Irujo Erice, Manuel	Beriaín	C III	1780	AHN. Carlos III Exp./89
Martínez Irujo Tacón, Carlos	Cartagena	C III	1795	AHN. Carlos III Exp./878
Martínez Legarza, Juan José	Güeñes	Sant	1784	AHN, Ordenes, lib. 175/
Martínez Loaisa, Juan Antonio	Guadalajara	C III	1790	AHN, Carlos III, Exp./ 1588
Martínez Luna, Diego	Madrid	Sant	1704	Santiago XVIII/188
Martínez Mata, Pedro Miguel	Madrid	C III	1786	AHN, Carlos III, Exp./ 245
Martínez Mendivil Lazcano, Tomás Manuel	Gazeta	Sant	1738	Santiago XVIII/863
Martínez Navarrete, Luis	Guadix	Sant	1792	Santiago XVIII/2136
Martínez Otazo Bomaytin Porres, Pedro	Orihuela	Alc	1756	Alcántara XVIII/167. AHN. Exp. 896
Martínez Pinillos, Bernabé, Villanueva [Conde]	Viguera	C III	1806	AHN, Carlos III, Exp./ 1332
Martínez Pons, José		C III	1772	Castán, Lista/ 596
Martínez Puirredón, Juan	Buenos Aires, Arg	C III	1807	Gazeta nº22, 1807-08-06 - AHN. Exp. leg. 6304/
Martínez Quintana Villa Gordon, Pedro	Arcentales	Alc	1700	Alcántara XVIII/168
Martínez Salcedo, Antonio	Caravaca de La Cruz	C III	1805	AHN, Carlos III, Exp./ 1271
Martínez Tamayo Carvajal, Manuel José	Salamanca	Alc	1728	AHN. Exp.899. Alcántara XVIII/169
Martínez Tineo, José Francisco Paula	Salta, Arg	C III	1791	AHN, Carlos III, Exp./ 574
Martínez Toledano Erbesun, Pablo	Madrid	Sant	1771	Santiago XVIII/1746
Martínez Toledano, Luis	Madrid	C III	1806	AHN, Carlos III, Exp./ 1331
Martínez Valera, Alonso	Cartagena	Sant	1702	Santiago XVIII/92
Martínez Vicuña Cortaberria, Diego Asensio	Legazpia	Sant	1750	Santiago XVIII/233

Martínez, Esteban		C III	1772	Castán, Lista/ 598
Martínez, Francisco		Sant	1777	AHN, Ordenes, lib. 172/
Marzana Sáenz Paineta, José	Laguardia	Sant	1713	Santiago XVIII/491
Mascaro Homar, Ignacio	Areys de Munt	C III	1797	AHN, Carlos III, Exp./ 1031
Masien Sotomayor Campos, Nicolás	Santa Cruz de La Palma	Alc	1779	Alcántara XVIII/170
Masieu Campos Monteverde, José Antonio	Santa Cruz	Cal	1763	AGS, DGT, inv. 2, leg. 44/ AHN Exp.1545
Masieu Fierro, Juan Francisco	Santa Cruz de La Palma	Sant	1774	Santiago XVIII/1805. AHN. Exp. 5002
Masieu Salgado Campos Castilla, Nicolás	Santa Cruz de La Palma	Sant	1763	Alcántara XVIII/ 170 AHN. Exp. 5003
Masieu Sotomayor Campos Sotomayor, Nicolás	Santa Cruz de La Palma	Alc	1779	AHN. Exp. 902
Masieu Sotomayor, Pedro	La Palma	Sant	1795	Santiago XVIII/2195. AHN. Exp.5004
Masones Lima, Félix Fernando. Duque Sotomayor, Conde Montalvo	Caller, Ita	Sant	1754	Santiago XVIII/1285
Masones Lima, Jaime, Montalvo [Conde]	Cagliari, Ita	C III	1771	Índice Carlos III/ - Gazeta 1771-12-10
Mata Berberan, Juan	Mas de Las Matas	C III	1794	Lista. 1500. Pere Molas. P.250.
Mata Gijón, Isidro	Valladolid	Sant	1796	Santiago XVIII/2211
Mata Linares González Calderon, Francisco Manuel	Valladolid	Alc	1710	Carabias, XVIII/ 57. Alcántara XVIII/171
Mata Linares González Calderon, José Manuel	Agreda	Alc	1710	Alcántara XVIII/172. AHN. Exp.905
Mata Linares Vázquez, Benito María	Madrid	C III	1787	Burkholder, Councilors/AHN. Exp.258
Mata Linares, Enrique Camilo	Madrid	C III	1790	Carlos III/ 1610
Mata Linares, Francisco Paula	Valladolid	Cal	1786	Barrientos, IV Parte/ AHN Exp.1552
Mata Linares, Juan Sahagún, Carpio [Conde]	Valladolid	Cal	1786	AGS, DGT, inv. 2, leg. 70/
Mata Linares, Pedro Regalado		CAL	1786	Carlos III/ 1609 AHN. Expedientillos 12367
Mata Oca, Juan, Vilanos [Marqués]	Andújar	C III	1781	AHN, Carlos III, Exp./ 107
Mata Romero, Tomas	Alfaro	C III	1793	AHN, Carlos III, Exp./ 729
Mateos Abia, Bartolomé	Lorca	Sant	1772	Santiago XVIII/1762
Matheu Villamayor, Gregorio, Maenza [Marqués]	Madrid	Cal	1710	Burkholder, Audiencias/164. AHN Exp.1555
Matienzo Diego, Francisco Javier	Madrid	Sant	1766	Santiago XVIII/1591
Matos, Monserrate, Francisco Sales	Caracas, Ven	Sant	1800	Santiago XVIII/2272
Maturana Altemir, Vicente	Madrid	Cal	1787	Borrero, Índice 1/126
Maturana Vázquez, Vicente Joaquín	Madrid	Sant	1761	Santiago XVIII/1489
Mauri Mori, Carlos	Nápoles, Ita	Sant	1789	Santiago XVIII/2087
Mayone Medrano, Fernando		CAL	1789	Títulos Vacantes/ 136. AHN. Expedientillos 12394
Mayoral Burgos, Marcos	Cañaveruelas	Sant	1756	Ozanam, Intendentes/ 128
Mayoral, Pedro José		C III	1772	Castán, Lista/ 596
Mayordomo Bejar, Miguel	Toledo	Sant	1741	Santiago XVIII/944
Mayorga Valcárcel Ferrer Daoiz, Francisco	Barcelona	Alc	1786	Alcántara XVIII/173
Mayorga Valcárcel Ferrer Daoiz, Pedro	Madrid	Alc	1786	Alcántara XVIII/174
Mayorga Valcárcel, Martín	Barcelona	Alc	1766	Alcántara XVIII/174. AHN. Expedientillos 429
Mayorgas Rosal, José Fuster	Loja	Cal	1779	Calatrava XVIII/523
Mazarredo Salazar Muñatones Gortazar, José	Bilbao	Sant	1776	AHN, Ordenes, lib. 172/
Meave Castillo Beitia, Ambrosio	Durango	Sant	1768	Santiago XVIII/ 1693
Medina Ayuda, Joaquín	Córdoba	C III	1792	AHN, Carlos III, Exp./ 587
Medina Ayuda, Manuel	Fuendejalón	C III	1784	Carlos III/ 1618
Medina Monge, José Faustino	Sigüenza	C III	1775	ASEAPM, leg. 35/Exp. 10. AHN. Exp.21
Medina Rodríguez Cos, José Narciso	Granada	Sant	1732	Santiago XVIII/752
Medina Torres, Francisco Antonio	Ciudad de Mex	Alc	1760	AGS, DGT, inv. 2, leg. 44/ Alcántara XVIII/175
Medina Torres, Joaquín Benito	Ciudad de Mex	Alc	1785	Alcántara XVIII/176. AHN. Exp. 917
Medina Torres, Juan María	Ciudad de Mex	Alc	1760	AGS, DGT, inv. 2, leg. 44/ Alcántara XVIII/177
Medina Torres, Mariano, Medina-Y-Torres [Conde]	Ciudad de Mex	C III	1784	AHN, Carlos III, Exp./ 178
Medina, Juan Domingo	Cádiz	C III	1772	Castán, Lista/ 595

Medrano Acebes, Francisco Manuel	Serón	Sant	1701	Santiago XVIII/30
Medrano Acebes, Manuel	Quintana Redonda	Sant	1707	Santiago XVIII/319
Medrano Albelda Echaz, Pedro Antonio	Logroño	Alc	1705	AHN, Ordenes lib. 221/Exp.920 Alcántara XVIII/178
Medrano Izquierdo, Donato José	Nájera	C III	1789	AHN, Carlos III, Exp./ 334
Medrano San Martín, Felipe	Madrid	Sant	1742	AP/ V, 4406
Meer Latour, Antonio Adriano Gisleno, Meer [Barón]	Melich, Flandes	C III	1786	AHN, Carlos III, Exp./ 256
Megino Metauten, Alberto	Zaragoza	C III	1806	Ozanam, Diplomáticos/AHN. Exp.1307
Mejía Jiménez, Juan	Arroyo Del Puerco	Sant	1737	Santiago XVIII/836
Meléndez Bruna, José	Sevilla	Cal	1799	GM/2104
Meléndez Valdés, Juan	Montoro	C III	1792	AHN, Carlos III, Exp./ 594
Melero Diez Cueva, José		Sant	1704	AHN, Ordenes lib. 221/AHN Expedientillos 16770
Melgar Barrio, Juan	Benavente	Cal	1711	AGS, DGT, inv. 2, leg. 38/AHN Exp.1585
Melgar Sánchez, Agustín Antonio	Málaga	Sant	1710	Santiago XVIII/409
Melgarejo Cameros, Antonio Dámaso	Villanueva de Los Infantes	Sant	1747	Santiago XVIII/1145
Melgarejo Gamboa, Tomas	Castillo de Garci Muñoz	Sant	1707	Santiago XVIII/320
Melgarejo Melgarejo, Francisco	Villanueva de Los Infantes	Sant	1787	Santiago XVIII/2040
Melgarejo Melgarejo, Ramón María	Villanueva de Los Infantes	Sant	1787	Santiago XVIII/2041
Melgarejo Melgarjo, Juan Antonio	San Clemente	Alc	1798	Alcántara XVIII/179
Melgarejo Ponce León, Lorenzo	Sevilla	C III	1783	AHN, Carlos III, Exp./ 162
Melgarejo Rojas Quiroga, Francisco Javier	Madrid	Cal	1753	Carlos III/ 1632
Melgarejo Rojas, Joaquín	Madrid	Cal	1752	Calatrava XIX/ 68. AHN. Exp.1591
Melgarejo Rojas, Luis	Madrid	Cal	1753	AGS, GJ, leg. 163/
Melgarejo Sánchez Madrid, José María	Baena	C III	1792	AHN, Carlos III, Exp./ 614
Melgarejo Sandoval, Joaquín	San Clemente	Sant	1784	AHN, Ordenes, lib. 175/ Exp.5101
Melgarejo Zuazo Quiroga, Juan Francisco	Valencia	Sant	1727	Santiago XVIII/653
Melgarejo Zuazo, Luis	Granada	Sant	1727	Santiago XVIII/654
Mello Andrés Murrieta, Joaquín José	Segovia	Sant	1744	Santiago XVIII/1053
Mello Murrieta, Cristóbal	Portugalete	Cal	1738	Santiago XVIII/1053
Mello Puerto Pucheta, Diego	Somorrostro	Cal	1738	AGS, DGT, inv. 2, leg. 32/ AHN Exp.1596
Mello Puerto, Tomas	Santurce	Sant	1733	Santiago XVIII/764
Melo Portugal, Pedro	Badajoz	Sant	1792	Santiago XVIII/2137
Mena Benavides, Melchor		ALC	1756	Carlos III/ 1635. AHN. Exp.52
Mena Cevadera, Melchor	Zalamea de La Serena	C III	1794	AHN, Carlos III, Exp./ 1635
Mena Orellana, Juan Antonio	Los Reyes, Per	Sant	1709	Santiago XVIII/377
Mena Solís, Fernando	Arroyo de San Serván	Sant	1767	Santiago XVIII/1624
Mena, Lorenzo		ALC	1756	AHN. Exp. 761, 5r. AHN. Expedientillos 14570
Menault Teres, Antonio	Caparroso	Sant	1754	Santiago XVIII/1286
Mencos Batres, Manuel María	Guatemala	Sant	1796	Santiago XVIII/2212
Méndez Cabia, Fernando	Segovia	Sant	1702	Santiago XVIII/93
Méndez Campo, Juan	Alcobendas	Sant	1768	Santiago XVIII/1654
Mendinueta Garro, Pedro Fermín	Ellizondo	Sant	1755	Santiago XVIII/1322
Mendinueta Hualde, Francisco	Pamplona	Sant	1728	Santiago XVIII/682
Mendinueta Lanz, Hilario María	Arraiza	Sant	1804	Santiago XIX/ 52
Mendinueta Muzquiz, Miguel	Ellizondo	Sant	1774	AHN, Ordenes, lib. 170/
Mendinueta Muzquiz, Pedro 1	Ellizondo	Sant	1776	AHN, Ordenes, lib. 172/ AHN. Exp.5143
Mendinueta Muzquiz, Pedro 2	Ellizondo	C III	1795	AHN, Carlos III, Exp./ 920
Mendivil Amirola, Andrés	Orduña	C III	1791	Carlos III/1639
Mendivil Esteban, Domingo Antonio	Madrid	C III	1803	AHN, Carlos III, Exp./ 1198
Mendizábal García Azcue, Juan Antonio	Ibarra	Sant	1730	Santiago XVIII/733
Mendizábal Iraeta, Gabriel María	Vergara	Cal	1793	AHN. OM Calatrava Exp.1603
Mendizábal Mayora, José Esteban	Tolosa	C III	1797	Badorrey/ 509. AHN. Exp. 1029

Mendoza Arguedas, Agustín	Moquegua, Per	Sant	1789	Santiago XVIII/2088
Mendoza Caamaño, Antonio, Villagarcía [Marqués]	Vegas de Matute	Sant	1700	Burkholder, Councilors/ 79
Mendoza Corcuera, José	Sevilla	Sant	1703	Santiago XVIII/141
Mendoza Díaz, Arce, Mateo Antonio	Burgos	Sant	1751	Santiago XVIII/1212
Mendoza Escalante Neira Bravo, Gonzalo	Brozas	Alc	1790	AHN Exp.938. Alcántara XVIII/180
Mendoza Escalante Quiñones Neira, Lorenzo	Brozas	Alc	1780	Alcántara XVIII/181
Mendoza Leal, Isidro	Mérida	C III	1796	AHN, Carlos III, Exp./ 978
Mendoza Medina Chaves, Lorenzo	Jerez de Los Caballeros	Sant	1773	Santiago XVIII/1789
Mendoza Medina Chaves, Luis María	Jerez de Los Caballeros	Sant	1773	Santiago XVIII/1790
Mendoza Medina Lobo, Juan	Jerez de Los Caballeros	Alc	1783	Alcántara XVIII/182. AHN Exp.945
Mendoza Medina, Antonio	Jerez de Los Caballeros	C III	1790	AHN, Carlos III, Exp./ 384
Mendoza Mendoza, Antonio María	Jerez de La Frontera	Sant	1797	Santiago XVIII/2238
Mendoza Moscoso Marín, Pedro	Badajoz	Sant	1739	Santiago XVIII/904
Mendoza Moscoso Silva, Juan	Badajoz	Sant	1745	Santiago XVIII/1098
Mendoza Moscoso, García	Mérida	C III	1795	AHN, Carlos III, Exp./ 918
Mendoza Pacheco, Joaquín	Ceuta	Sant	1772	AHN, Ordenes, lib. 169/
Mendoza Quintano, Luis José	Fuente Del Maestre	Sant	1769	Santiago XVIII/1693
Mendoza Quiñones Flores Escalante, Francisco	Brozas	Alc	1780	Alcántara XVIII/183
Mendoza Rocha, Pedro	Badajoz	Sant	1803	Santiago XIX/30
Mendoza Rodrigo, Policarpo	Bayona, Fra	C III	1781	Tortella, Índice/ 400 AHN Exp.122
Mendoza Sotomayor, Álvaro	Madrid	Sant	1700	Hijos Madrid/ I, 77
Mendoza, Mateo Antonio	Burgos	Sant	1751	Santiago XVIII/1212
Menéndez Avilés Porres, Francisco		Alc	1774	AHN. Expedientillo 14115
Mengual Pino, Pedro	Málaga	Sant	1706	Santiago XVIII/280
Meras García Pando Echaburu, Luis	Madrid	C III	1804	AHN, Carlos III, Exp./1234
Meras Solís Queipo Llano, Ignacio	Tineo	C III	1786	AHN, Carlos III, Exp./ 236
Merita Almunia, José	Alcoy	Sant	1779	Santiago XVIII/1884
Merlano Gómez, Antonio Francisco	Cartagena	C III	1792	AHN, Carlos III, Exp./ 620
Merlo Mauricio, Francisco	Nápoles, Ita	C III	1800	AHN, Carlos III, Exp./ 1118
Merlos Martínez, Miguel Antonio	Buenos Aires, Arg	Sant	1745	Santiago XVIII/1099
Merode Longueval, Carlos Florencio, Merode [Conde]	Duffel, Flandes	Sant	1709	Santiago XVIII/378
Mesa Aponte Castilla Machado, Diego	La Laguna	Cal	1760	AGS, DGT, inv. 2, leg. 44/AHN Exp.1639
Mesa Aponte Castilla Machado, José Felipe Bartolomé	La Laguna	Alc	1769	Alcántara XVIII/186. AHN. Exp.965
Mesa Aponte Paxes, Francisco	La Laguna	Sant	1760	AGS, DGT, inv. 2, leg. 44/AHN. Exp.5256
Mesa Baulen Castilla Briones, Juan	Tenerife	Alc	1789	Alcántara XVIII/184
Mesa Baulen Castilla Briones, Pedro	La Laguna	Alc	1789	Alcántara XVIII/185. AHN. Exp. 964
Mesa Cobarrubias, Nicolás	Madrid	Cal	1703	AGS, DGT, inv. 2, leg. 13/
Mesa Rodríguez Ferreira, Alejandro Agustín Nicolás	Cádiz	Sant	1738	Santiago XVIII/864
Mesa Rodríguez Ferreira, Francisco Nicolás	Cádiz	Sant	1743	Santiago XVIII/1009
Mesa Rodríguez Ferreira, Manuel Nicolás	Cádiz	Sant	1733	Santiago XVIII/765
Mesa Rodríguez Ferreira, Pedro Alejandro Nicolás	Cádiz	Sant	1743	Santiago XVIII/1010
Mesia Carvajal, Fernando María	Ubeda	Sant	1757	AHN, Universidades, lib. 1304/ 65
Mesia Cerda Soto, Luis	Córdoba	Sant	1769	Santiago XVIII/1694
Mesia Cerda, Diego	Córdoba	Sant	1704	Santiago XVIII/192
Mesia Cerda, Fernando	Córdoba	Sant	1704	Santiago XVIII/190
Mesia Cerda, Francisco	Córdoba	Sant	1704	AHN, lib. 27/ 9
Mesia Cerda, Pedro	Córdoba	Sant	1704	Santiago XVIII/189
Mesia Chacón, Diego	Ubeda	Sant	1757	Santiago XVIII/1400
Mesia Chacón, Francisco	Ubeda	Sant	1757	Santiago XVIII/1401
Michelena Goyeneche, Martín	Urdax	Sant	1758	Santiago XVIII/1440
Micheo Uztariz, Juan Francisco	Gaztelu	Sant	1767	Santiago XVIII/1625
Micheo Uztariz, Juan Tomas	Gaztelu	C III	1772	AGS, GM, leg. 2240/ Gazeta nº4, 1777-01-28. Castán, Lista/597



Mico Benlloch, Jaime Juan	Játiva	Sant	1703	Santiago XVIII/142
Mier Guerra, José Fernando	Mier	Sant	1743	Santiago XVIII/1011
Mier Trespalacios, Cosme Antonio	Avilés	C III	1797	Carlos III/1657
Mier Villa, José	Nates	Sant	1738	Santiago XVIII/865
Miera Castillo, Ángel	Selaya	Sant	1738	Santiago XVIII/866
Miera Cevallos Arisi, José Alejandro	Niza, Ita	Sant	1780	Santiago XVIII/ 1899
Miguel Royuela, Manuel	Olmedillo	C III	1794	AHN, Carlos III, Exp./ 815
Mijares Solórzano Monasterio Díaz, Juan	Caracas, Ven	Alc	1705	Alcántara XVIII/187
Mila Roca, Juan Ramón		C III	1808	AHN, leg. 6305/
Milla Suazo, Martín	Oran, Dza	Sant	1716	Santiago XVIII/540
Milla Tello, Salvador	Málaga	Sant	1783	AHN, Ordenes, lib. 175/
Milla Zuazo, Salvador	Oran, Dza	Sant	1709	Santiago XVIII/379
Miñano Casas, Andrés	Corella	C III	1793	Carlos III/ 1661 - Berazaluze, Miñano/21
Miñano Daoiz, Ignacio Luis	Corella	C III	1802	AHN, Carlos III, Exp./ 1153
Mirabel Casa Bante, José	San Sebastián	Sant	1704	Santiago XVIII/193
Miralles Eligio, Juan	La Habana	C III	1795	AHN, Carlos III, Exp./ 870
Miranda Alarcón, Luis Ignacio	Baza	Sant	1712	Santiago XVIII/463
Miranda Arteaga, Crisanto José	Calahorra	Cal	1751	AHN. Exp.1659
Miranda Blanco, Domingo Antonio	Ciudad Rodrigo	Sant	1802	Santiago XIX/ 13
Miranda Gómez Hidalgo, Diego José	Cartagena de Indias	Alc	1743	Alcántara XVIII/17
Miranda Gómez Hidalgo, Ignacio José	Cartagena de Indias	Sant	1743	Santiago XVIII/1013
Miranda Testa, Juan	Madrid	Sant	1717	Santiago XVIII/559
Miranda Testa, Manuel	Madrid	Sant	1717	Santiago XVIII/560
Miranda Valdés, Francisco	Teverga	Sant	1716	Santiago XVIII/541
Mirela Garafa, Francisco María	Nápoles, Ita	Sant	1703	Santiago XVIII/ 143
Miro Agram Gaitán, Isidro	Cádiz	Cal	1755	Calatrava XVIII/448
Miyares Pérez Laizaga, Fernando	Santiago de Cuba	C III	1793	GM/2780. AHN. Exp.702
Moctezuma Rojas, Antonio	Ronda	Cal	1753	Calatrava XVIII/434
Moctezuma Rojas, Manuel	Madrid	Cal	1753	Calatrava XVIII/436
Moggi Goretti, Luis	San Geminiano, Ita	C III	1804	AHN, Carlos III, Exp./ 1249
Mogrobojo Agüeros, Alfonso	Lerones	Sant	1749	Santiago XVIII/2312
Molano Hereo, Francisco	Alburquerque	Sant	1707	Santiago XVIII/321
Molina Avendaño Ramírez, Antonio	Córdoba	Sant	1751	Santiago XVIII/1213
Molina Berenguer Tomas	Onil	Sant	1714	Santiago XVIII/512
Molina Melgarejo, Diego Antonio	Mula	Sant	1755	Santiago XVIII/1323
Molina Oviedo, Juan Antonio	Mérida	Sant	1736	AGS, Ozanam/
Molina Rada Andreu, Ignacio		C III	1799	Carlos III/ 1673. AHN. Estado 7568, Exp. 12
Molina Ramírez Sandoval, José	Córdoba	Sant	1756	Santiago XVIII/1359
Molina Rocha Ulloa, Juan Antonio	Mérida	Sant	1734	Santiago XVIII/778
Molina Rocha, Pedro Gaspar	Mérida	Sant	1734	Santiago XVIII/ 779
Molina Sánchez Berenguer, Felipe Ignacio	Almonacid de Zurita	Cal	1742	AHN. 0M.Calatrava Exp.1668
Molina Sánchez, Felipe Ignacio	Almonacid de Zorita	Cal	1742	Molas/ AHN OM Calatrava Exp.1668
Molina Vega Martínez, Francisco Javier	Blanca	Sant	1701	Santiago XVIII/31
Molina Vega Martínez, Martín Alonso	Blanca	Sant	1701	Santiago XVIII/32
Molina Zaldivar, Gaspar, Uruña [Marqués]	Cádiz	Sant	1758	Santiago XVIII/1441
Molina Zulueta, Joaquín	El Puerto de Santa María	Sant	1778	Santiago XVIII/1866
Molleda Rubin, Juan	Casamaria	Cal	1712	Calatrava XVIII/200
Mollinedo Blázquez, José	Bilbao	Sant	1806	Santiago XIX/71
Mollinedo Cuadra, José Luis	Bortedo	C III	1772	Sobaler, Catálogo/ 319
Mollinedo Cuadra, Manuel Prudencio	Bortedo	Sant	1741	Santiago XVIII/945
Mollinedo Cuadra, Nicolás	Bortedo	Sant	1741	Badorrey/ 480
Mollinedo Palacio, Lorenzo	Villaverde de Trucios	C III	1792	Carlos III/1676
Mollinedo Quintana, Francisco Antonio	Villaverde de Trucios	C III	1788	Carlos III/ 1677
Mollinedo Quintana, Manuel	Villaverde de	C III	1799	AHN, Carlos III, Exp.1088

	Trucios			
Mollinedo Villanueva, Enrique	Arcentales	Sant	1741	Santiago XVIII/947
Mollinedo Villavicencio, Tomas	Cuzco, Per	Sant	1782	AHN, Ordenes, lib. 174/
Moncada Branciforte, Gaetano José	Palermo, Ita	Alc	1713	Alcántara XVIII/188
Moncada Oneto, Manuel, Monforte [Principe]	San Pere de Monforte, Ita	Sant	1773	AHN, Ordenes, lib. 169/
Mondragón Topete, Miguel José	Ronda	Cal	1772	Calatrava XVIII/500
Moneda Garay, Antonio	Cabanillas	Cal	1720	AGS, DGT, inv. 24, leg. 267/
Moneda Morillo Guevara, Joaquín	Jaén	C III	1793	AHN, Carlos III, Exp./ 687
Moneda Mota, Rafael	Burgos	Sant	1738	Santiago XVIII/867
Monge Soria, Bernardo	Guadalajara	Sant	1732	Santiago XVIII/753
Monge Soria, Felipe	Santorcaz	Sant	1703	Santiago XVIII/144
Moniño Murcia, José	Murcia	C III	1803	AHN, Carlos III, Exp./ 1215
Moniño Redondo, Francisco	Murcia	C III	1772	Ozanam, Diplomáticos/
Moniño Redondo, José	Murcia	C III	1772	Badorrey/ 467
Monjardín Martínez Arne, José Fernando	Illano	Sant	1750	Santiago XVIII/1182
Monlon Dufour Turpin Larrien, Blas	Masdagenois, Fra	Alc	1738	Alcántara XVIII/189. AHN. Exp. 994
Monroy Becerra, Diego Antonio	Vigevano, Ita	Sant	1717	Santiago XVIII/561
Monsagrati Escobar, Francisco	Madrid	Cal	1754	Calatrava XVIII/449
Monsagrati Escobar, Ignacio	Madrid	Cal	1755	Calatrava XVIII/450
Monsagrati Escobar, Pedro	Madrid	Cal	1753	Caizán, Primer/AHN. Exp.1686
Monsagrati Marracci, Francisco Andrés	Luca, Ita	Cal	1755	Calatrava XVIII/451
Monsagrati Marracci, Nicolás	Luca, Ita	Cal	1755	Calatrava XVIII/452
Monsagrati, Antonio	Luca, Ita	Cal	1733	Caizan, Primer/AHN. Expedientillos.11991
Monsalve Caballero, Bartolomé Antonio Vicente	Cádiz	Sant	1747	Santiago XVIII/1146
Monsoriu Castelví, Cristóbal	Valencia	Sant	1736	Santiago XVIII/818
Montalvo Ambulodi, Francisco	La Habana	Sant	1786	Santiago XVIII/2013
Montalvo Ambulodi, Ignacio, Casa Montalvo [Conde]	La Habana	Sant	1786	Santiago XVIII/2014
Montalvo Ambulodi, Pedro	La Habana	Sant	1786	Santiago XVIII/2015
Montalvo Ambulodi, Rafael	La Habana	C III	1792	AHN, Carlos III, Exp./ 654
Montaner Anglada, José	Palma de Mallorca	Cal	1749	AP/ II, 02826 Calatrava XVIII/389
Montaner Dameto, Francisco	Palma de Mallorca	Cal	1739	Calatrava XVIII/ 233
Montaner, Francisco	Palma de Mallorca	Cal	1717	Calatrava XVIII/233
Montañés Santander, Antonio	Caniles	Sant	1739	Santiago XVIII/905
Montealegre Andrade, José Joaquín	Sevilla	Sant	1730	Santiago XVIII/734
Montegudo Valiente Cros Escribano, Nicolás	Campillo de Alto Buey	Alc	1792	AlcántaraXVIII7190
Montemayor Moreno, José	Málaga	C III	1793	AHN, Carlos III, Exp./ 701
Montenegro Sotomayor, Pedro	Salamanca	C III	1782	AHN, Carlos III, Exp./ 139S
Monterde Sertucha, Jerónimo	Albarracín	Cal	1703	Calatrava XVIII/92
Montero Gaitán, Fernando	Talavera de La Reina	Sant	1712	Santiago XVIII/
Montero Jiménez, Francisco	Palma de Mallorca	Sant	1748	Santiago XVIII/1155
Montero Pizarro, Mariano	Llerena	C III	1805	AHN, Carlos III, Exp./ 1269
Montero Sánchez, Juan Antonio	Salamanca	C III	1796	AHN, Carlos III, Exp./ 689
Montero, Francisco		C III	1772	Castán, Lista/ 594
Montes Montes, Felipe	San Mames	C III	1787	AHN, Carlos III, Exp./ 265
Montes Pérez, Francisco Antonio	San Mames	Sant	1789	Ozanam, Marina/AHN. Expedientillos.18381
Montes Pérez, Toribio	Cádiz	Sant	1789	Santiago XVIII/2352
Montes, Bartolomé		C III	1772	AGS, Marina, leg. 167/
Montes, Francisco		C III	1772	Castán, Lista/ 597
Montesoro Moreno, Joaquín	Tartanedo	C III	1805	AHN, Carlos III, Exp./ 1292
Montesoro Moreno, Manuel	Molina de Aragón	C III	1805	AHN, Carlos III, Exp./ 1266
Monteverde Llerena, José Gabriel	La Laguna	Cal	1700	Calatrava XVIII/ 19
Montilla Cevallos, Ignacio	Lopera	Sant	1798	Santiago XVIII/2247
Montilla Moreno, Miguel	Lopera	Cal	1700	Calatrava XVIII/ 18
Montoya Hurtado Corcuera, José Manuel	Armiñón	Sant	1751	Santiago XVIII/1214

Montoya Maldonado, Baltasar	Huete	Cal	1709	Calatrava XVIII/174
Montoya Maldonado, Gaspar	Madrid	Cal	1709	Calatrava XVIII/175
Montoya Merino, Diego Antonio	Oran, Dza	Cal	1705	Calatrava XVIII/129
Montoya Ocampo Díaz Crespo, Manuel	Villanueva Del Fresno	Sant	1728	Santiago XVIII/684
Montoya Ocampo, Francisco	Villanueva Del Fresno	Sant	1728	Santiago XVIII/683. AHN. Exp.5484
Montoya Salazar Cárdena, Lorenzo	Valladolid	Sant	1704	Santiago XVIII/194
Montoya, Gaspar	Madrid	Alc	1752	Alcántara XVIII/191
Montufar Fraso, Ignacio	Granada	Sant	1712	Santiago XVIII/465
Montufar Fraso, Juan	Granada	Sant	1718	Santiago XVIII/576
Montufar Fraso, Mariano Manuel	Granada	Sant	1712	Santiago XVIII/466
Montufar Larrea Fraso, Juan, Selva Alegre [Marqués]	Quito, Ecuador	C III	1790	AHN, Carlos III, Exp./ 469
Montufar Larrea Zurbano, Ignacio	Quito, Ecuador	C III	1795	AHN. Carlos III. Exp.869
Montufar Larrea Zurbano, Joaquín	Quito, Ecuador	C III	1801	AHN, Carlos III, Exp./ 1131
Montufar Montero, Isidro Nicolás	Madrid	Sant	1733	Ozanam, Intendentes/ 135
Montufar Montero, Manuel José	Madrid	Sant	1733	Santiago XVIII/767
Monzón Eslava, Juan Agustín	Pamplona	Cal	1715	AHN. OM Calatrava Exp.1505 Bis
Monzón López Reta, Fermín	Artajona	C III	1783	AHN, Carlos III, Exp./ 166
Mora Duarte, José María, Tamarón [Marqués]	Puerto Real	C III	1795	AHN, Carlos III, Exp./ 863
Mora Figueroa, Ignacio Teodoro	Cádiz	Cal	1711	Calatrava XVIII/189
Mora Lomas, Pedro	Cuenca	C III	1801	Ozanam, Intendentes/ 136
Mora Peisal, Antonio	Málaga	C III	1799	AHN, Carlos III, Exp./ 1093
Mora Valu, Francisco Antonio	Málaga	Sant	1723	Santiago XVIII/623
Morales Arroyo, Diego Laureano	Madrid	Sant	1708	Santiago XVIII/356
Morales Arroyo, Francisco Javier	Madrid	Cal	1704	Calatrava XVIII/ 117
Morales Barragán, Juan Bailo	Zalamea de La Serena	Cal	1776	Calatrava XVIII/509
Morales Diez Coronel, Juan Antonio	Argecilla	Sant	1757	Santiago XVIII/1402
Morales Eleta, Francisco	Pamplona	C III	1790	AHN, Carlos III, Exp./ 382
Morales Gallegos, Antonio	Mancha Real	Cal	1808	Calatrava XIX/48
Morales Gallegos, Gaspar	Mancha Real	Cal	1808	Calatrava XIX/48bis
Morales Gallegos, Rafael	Mancha Real	Cal	1808	Calatrava XIX/48tri
Morales Pérez Castejón, Diego Ignacio	Madrid	Sant	1736	Santiago XVIII/819
Morales Pérez Castejón, Francisco Javier	Madrid	Sant	1736	Santiago XVIII/820
Morales Pineda, Francisco Javier	Córdoba	Sant	1752	Santiago XVIII/1244
Morales Pineda, Gaspar	Córdoba	Sant	1752	Santiago XVIII/1245
Morales Pineda, Juan	Córdoba	Sant	1752	Santiago XVIII/1246
Morales Villamayor, Diego	Madrid	Sant	1730	AGS, DGT, inv. 2, leg. 51/
Morejón Giron Moctezuma, Andrés	Ronda	Sant	1784	AHN, Ordenes, lib. 175/
Morejón Giron Moctezuma, Jerónimo 1	Ronda	Sant	1784	AHN. Ordenes lib. 175/ AHN. Exp.5531
Morejón Giron Moctezuma, Jerónimo 2	Ronda	C III	1794	AHN. Exp. 789 Campaña Pirineos/ II
Morejón Giron Moctezuma, José	Ronda	Sant	1784	AHN, Ordenes, lib. 175/
Morell Valles, Pedro Juan	Palma de Mallorca	Cal	1752	Calatrava XVIII/423
Moreno Aboz, Pedro Roque	Lopera	Sant	1709	Santiago XVIII/380
Moreno Alvarado, José	Alcarria	Cal	1746	Molas, Audiencia/ 63
Moreno Beltrán Cerrato, Juan		Alc	1768	AGS, DGT, inv. 2, leg. 52/AHN. Exp. 99
Moreno Benítez Fernández Córdoba, Antonio	Chinchilla	Sant	1713	Santiago XVIII/492
Moreno Cañaveras, Antonio	Córdoba	C III	1792	AHN, Carlos III, Exp./ 655
Moreno Checa, Pedro José	Martos	Cal	1757	Calatrava XVIII/464
Moreno Cidoncha, José Eustaquio	Calera de León	C III	1802	AHN, Carlos III, Exp./ 1169
Moreno Cidoncha, Manuel Cándido	Calera de León	C III	1792	AHN. Exp. 635 - Gazeta nº6, 1799-01-18
Moreno Daoiz, José	Madrid	Sant	1793	Santiago XVIII/2158
Moreno Daoiz, Pantaleón	Madrid	Sant	1793	Ozanam, Diplomáticos/AHN. Expedientillos, 18481
Moreno Daoiz, Tomas	Madrid	Sant	1793	Carlos III/1729
Moreno Díaz, Manuel	Estepa	Cal	1793	Ozanam, Intendentes/ 139

Moreno Escobedo Aboz, Bernardo	Lopera	Cal	1706	Calatrava XVIII/143
Moreno Huet, Luis	Cádiz	C III	1807	Badorrey/ 511
Moreno Jaime Zavala, Buenaventura	Cádiz	Sant	1782	Santiago XVIII/1919
Moreno Martínez, José Ignacio	Caracas, Ven	C III	1804	AHN, Carlos III, Exp./ 1245
Moreno Mendoza, Francisco Javier	Ronda	Sant	1739	Santiago XVIII/906
Moreno Mendoza, Joaquín	Ronda	Sant	1757	GM/2400
Moreno Negrete, Antonio	Madrid	Sant	1744	Santiago XVIII/1054
Moreno Villena Chaves Coca, Pedro Antonio	Torredonjimeno	Sant	1755	Santiago XVIII/1324
Moreno Villena Goyena, Pedro Gregorio	Sabiote	Sant	1789	Santiago XVIII/2090
Moreno Zabala, Ventura	Cádiz	Sant	1784	AHN, Ordenes, lib. 175/
Moreno, Francisco Javier	Ronda	Sant	1739	GM/2318
Morillo Velarde Ladrón Guevara, Francisco	Cabeza del Buey	Alc	1760	Alcántara XVIII/193
Morla Pacheco, Tomas Bruno 1	Jerez de la Frontera	Sant	1794	Santiago XVIII/ 2183, 1794
Morla Pacheco, Tomas Bruno 2	Jerez de la Frontera	C III	1804	AHN, Carlos III, Exp./ 1224
Morote Torre, José	Hellín	C III	1790	AHN, Carlos III, Exp./ 383
Mortera Campo, Francisco Javier	Oviedo	Sant	1803	Santiago XIX/35
Moscoso Galindo, Baltasar	Écija	Sant	1703	Santiago XVIII/145
Moscoso Martel, Ramón	Sevilla	C III	1798	AHN, Carlos III, Exp./ 1037
Moscoso Osorio Aragón, José, Nájera [Duque]	Cagliari, Ita	Sant	1725	Santiago XVIII/634. AHN. Exp.5570
Moscoso Peralta, Juan Manuel	Arequipa, Per	C III	1794	López, Arzobispos/ 224 - Gazeta nº28, 1794-04-08
Mosquera Pimentel Quintanilla, Luis Francisco, Aranda [Marqués]	Pontevedra	C III	1772	Burkholder, Councilors/
Mosquera Somoza, Rosendo	Vilariño	Sant	1751	Santiago XVIII/1215.
Mosquera Vera Pimentel, Bernardo	Pontevedra	Cal	1717	Calatrava XVIII/ 234
Mourelle Rúa, Francisco Antonio	San Adrián de Corne	Sant	1788	Santiago XVIII/2067
Moxo Francolí, Benito María	Cervera	C III	1803	AHN, Carlos III, Exp./ 1218
Moya Morata, José Antonio	Lorca	Cal	1784	Calatrava XVIII/545
Moya, José	Torrellas	C III	1795	Gazeta nº73, 1795-09-11
Moyano Cantalapiedra, Esteban	Serrada	C III	1807	AHN, Carlos III, Exp./Exp, 1364
Moyua, Bruno		C III	1775	AGS, GM, Exp. pers., leg. 36/95
Mozi Franco, Agustín	Madrid	Cal	1705	Calatrava XVIII/ 144
Mozo Torre, Juan	Palencia	C III	1802	AHN, Carlos III, Exp./ 1156
Muela Viota, Matías	Barboles	Sant	1756	Santiago XVIII/1360
Munariz Gil, Benito	Alcalá de Henares	Sant	1739	Santiago XVIII/907
Munaiain Panigo, Juan Gregorio 1	Falset	Sant	1745	Santiago XVIII/1100. AHN. Exp.5604
Munaiain Panigo, Juan Gregorio 2	Falset	C III	1771	Índice Carlos III/ - Gazeta 1771-12-10
Munibe León Garabito, José	Quito, Ecuador	Cal	1711	Calatrava XVIII/190
Muñiz Fernández, José	Madrid	C III	1788	Carlos III/1753
Muñiz Madrigal, José	Madrid	C III	1788	Carlos III/1753
Muñiz Manjón, Alonso	Villamayor de Campos	Sant	1757	Santiago XIX/ 233
Muñiz Mangón, Mateo	Villamayor de Campos	Sant	1757	Santiago XVIII/1405
Muñoz Alegre, José	Paredes de Nava	Sant	1771	Santiago XVIII/1747
Muñoz Cruzado Dávila, Juan Tomás	Baeza	Sant	1719	Santiago XVIII/588
Muñoz Cubero, Lucas	Doña Mencía	C III	1802	Burkholder, Audiencias/229
Muñoz Díaz Villaseñor, Sebastián	Puerto Real	Cal	1722	Calatrava XVIII/264
Muñoz Guzmán Córdoba Venegas, Luis		Sant	1730	Burkholder, Audiencias/229
Muñoz Guzmán Montero Espinosa, Luis	Sevilla	Sant	1772	AHN. Ordenes lib. 169/AHN Exp.5617
Muñoz Guzmán Salcedo, Jaime	Granada	Sant	1701	Burkholder, Audiencias/229
Muñoz Guzmán, Luis Antonio	Granada	Sant	1701	Santiago XVIII/33
Muñoz Loaisa Molina, Gonzalo	Ubeda	Sant	1720	Santiago XVIII/602
Muñoz Martín Sánchez Hoz, Tomas	San Cebrián de Campos	Alc	1729	Alcántara XVIII/194
Muñoz Pando Angulo, Domingo	Manzaneda de La Sierra	Sant	1769	Santiago XVIII/1695
Muñoz San Clemente Torres, Fernando	Canarias	Cal	1784	Calatrava XVIII/546. AHN.

				Exp.1755
Muñoz San Clemente Torres, Francisco	Pamplona	Cal	1784	AHN. OM. Calatrava. Exp.1756. Calatrava XVIII/547
Muñoz Santiago Urbano Gamero, Antonio	Palma Del Rio	Alc	1796	AHN. OM. Alcántara. Exp.1040
Muñoz Santiago Urbano Gamero, Juan Rafael	Palma Del Rio	Alc	1793	AHN. OM. Alcántara. Exp.1041. Alcántara XVIII/196
Muñoz Santiago, Francisco	Palma Del Rio	C III	1799	AHN, Carlos III, Exp./ 1090
Muñoz Torre, Pedro	Colmenar Viejo	C III	1785	AHN, Carlos III, Exp./ 230
Muñoz Torre, Ramón	Madrid	C III	1796	Burkholder, Councilors/AHN. Exp.914
Muñoz Torres Mantilla, Gonzalo	Écija	C III	1772	Calatrava XVIII/ 547
Muñoz Torres, Álvaro	Ciudad Real	Cal	1702	Calatrava XVIII/775
Muñoz Vaquerizo, José	Pinto	Sant	1703	Santiago XVIII/146
Muñoz Velasco Izquierdo, Rodrigo José	Córdoba	Sant	1711	Santiago XVIII/441. AHN. Exp.5632
Muñoz Velasco, José		CAL	1785	AHN. Exp. 329, 78 Expedientillos 12354
Muñoz Velasco, José 2		C III	1808	AHN. leg.6297
Muñoz Velasco, Santiago	Entranbasaguas	C III	1772	Ozanam, Marina/RAMHG, 16
Muñoz, Francisco		C III	1803	Guía 1804/55
Murcia Camacho, Francisco	Montoro	C III	1790	AHN. Carlos III, Exp. 423
Murcia Córdoba, Francisco	Écija	C III	1786	AHN, Carlos III, Exp./ 237
Murga Aguirre, José	Respaldiza	C III	1807	AHN, Carlos III, Exp./1369
Murga Helguera, Antonio Benito	Otáñez	Sant	1788	Santiago XVIII/2068
Murillo Chaves Peñafiel Chaves, Fernando	Cabeza Del Buey	Alc	1701	Alcántara XVIII/192
Murillo Saavedra González Rangel, García	Los Santos de Maimona	Sant	1713	Santiago XVIII/493
Muro Alonso, Pedro Salvador	Arnedo	Cal	1740	Calatrava XVIII/322
Murua Eulate, Joaquín Ignacio	Vergara	C III	1794	AHN, Carlos III, Exp./ 223
Murua Eulate, Martín José	Vergara	C III	1790	AHN, Carlos III, Exp./ 450
Muzquiz Aldunate, Luis	Viana	C III	1792	Burkholder, Councilors/AHN. Exp.593
Muzquiz Aldunate, Rafael	Viana	C III	1788	AHN, Carlos III, Exp./ 278
Muzquiz Azcona, Juan Antonio	Puente La Reina	Cal	1700	Calatrava XVIII/ 20
Muzquiz Clemente, Agustín, Villar de Ladrón [Marqués]	Madrid	C III	1781	AHN, Carlos III, Exp./ 115
Muzquiz Clemente, Félix	Madrid	Sant	1776	Santiago XVIII/1833
Muzquiz Goyeneche, Miguel	Elvetea	Sant	1743	Carlos III/ 1776
Muzquiz Goyeneche, Miguel Villar de Ladrón [Marqués]	Elvetea	C III	1783	AHN, Carlos III, Exp./ 144
Nájera Salvador García Baquedano, Pablo Antonio	Lumbreras	C III	1791	AHN, Carlos III, Exp./ 557
Nájera Salvador, Tomas	Guatemala	Sant	1749	AHN, Ordenes, Exp. Santiago/ 3600
Nangle Goold, Guillermo	Dingle, Irl	Sant	1749	Santiago XVIII/2313AHN. Expedientillos 17479, 7488
Naranjo Oliva, Manuel Antonio	Madrid	C III	1794	AHN, Carlos III, Exp./ 785
Narbarte Goyeneche, Francisco Javier	Madrid	Sant	1744	Santiago XVIII/1055
Narbarte Leuvet, Alejandro	Venecia, Ita	Sant	1709	Santiago XVIII/381
Narváez Portocarrero, Antonio José	Moral de Calatrava	Cal	1752	Calatrava XVIII/424
Narváez Rebolledo Rozas, Juan Fernando	Sevilla	Sant	1756	Santiago XVIII/1361
Nassau Corroy, Carlos José, Nassau [Conde]	Tournai, Flandes	Alc	1773	AHN. Exp. 1049. Alcántara XVIII/197
Nava Carreño, Miguel María	Madrid	Cal	1722	Calatrava XVIII/ 263
Nava Cerrato Atienza Canicia, Bernardo	Granada	Alc	1724	Alcántara XVIII/199
Nava Cerrato Atienza Canicia, Juan Fernando	Granada	Alc	1724	Alcántara XVIII/200
Nava Cerrato Atienza Canicia, Juan Pedro	Granada	Alc	1724	Alcántara XVIII/198
Nava Grimon, Benito	La Laguna	Alc	1713	AGS, DGT, inv. 2, leg. 14/
Nava Grimon, Francisco	La Laguna de Tenerife	C III	1794	Carlos III/1781
Nava Porlier, Domingo	La Laguna de Tenerife	C III	1789	Carlos III/ 1782
Nava Porlier, Pedro Tomas		Sant	1781	AHN. Ordenes lib. 174/AHN. Expedientillos 18182, 8305
Nava Viña Vergara Alvarado, Benito	San Cristóbal	Alc	1713	Alcántara XVIII/201
Navacerrada Salazar, José	Madrid	Sant	1803	Santiago XIX/ 20
Navarrete Anguiano, José	Pedroso	C III	1803	Guía 1804/12

Navarrete Bujanda, Melchor	Briones	Sant	1752	GM/2367
Navarrete Velasco, Matías Francisco	Granada	Cal	1701	Calatrava XVIII/52
Navarro Arriola, Antonio José	Sevilla	Sant	1709	Santiago XVIII/382
Navarro Falcón, Enrique Fernando	Murcia	Sant	1783	AHN, Ordenes, lib. 175/
Navarro Falcón, José	Murcia	Sant	1796	Santiago XVIII/2213
Navarro García Valladares, Diego José	Higuera	Sant	1763	Santiago XVIII/1524
Navarro Jáuregui, Diego	Sevilla	Sant	1709	Santiago XVIII/383
Navarro Martín Villodres, Diego Antonio	Moclin	C III	1794	AGI Chile, 454/
Navarro Tafalla, Juan Francisco	Mérida	Sant	1747	Santiago XVIII/ 2287
Navarro Velluga, Pedro	Puebla de Montalbán	C III	1801	AHN, Carlos III, Exp./ 1149
Navarro Vizcaíno, Manuel Joaquín	Estela	C III	1783	Carlos III/ 1789
Navas Escribano, José	Córdoba	Cal	1745	AHN O Caballeros Calatrava Exp.1783
Navascués Navascués, José Joaquín	Cintruénigo	Sant	1751	SESE, Consejo/ 243
Navia Beller Vigil Rúa, Víctor Amadeo Bartolomé	Turín, Ita	Alc	1768	Alcántara XVIII/202
Navia Bolanos González Vango, Juan Jerónimo	Lima, Per	Sant	1751	Santiago XVIII/1218
Navia Bolanos Moscoso, Álvaro	Navia	Sant	1705	Burkholder, Audiencias/234
Navia Bolanos Moscoso, José	Navia	Sant	1703	Santiago XVIII/147
Navia Bolanos, Antonio José	Chuquisaca, Bol	Sant	1751	Santiago XVIII/1217
Navia Osorio Bellet, Álvaro. Herrería [Vizconde]	Paris, Fra	C III	1772	Ozanam, Diplomáticos/
Navia Osorio Bellet, Víctor Amadeo	Turín, Ita	Alc	1768	Alcántara XVIII/ 202
Navia Osorio Velázquez, Francisco de Paula	Madrid	Alc	1803	Alcántara XIX/19
Nebot Villanueva, Miguel	Valencia	C III	1807	AHN, Carlos III, Exp./ 1358
Negreiros Herrera, Ignacio	Sevilla	Sant	1750	Santiago XVIII/1188
Negrete Adorno, Francisco Javier 1	Madrid	Sant	1792	Santiago XVIII/2138. AHN. Exp.5706
Negrete Adorno, Francisco Javier 2	Madrid	C III	1802	AHN, Carlos III, Exp./ 1173
Negrete Ampuero, Ambrosio José	Madrid	Sant	1738	Santiago XVIII/868
Negrete Ampuero, Cándido Francisco	Madrid	Sant	1738	Santiago XVIII/869
Negrete Sierra Peña, Pedro	Aldeacueva de Carranza	Sant	1741	Santiago XVIII/948
Negrete Sierra, Pedro	Villanueva de Presa	Sant	1703	Santiago XVIII/148
Negrete Torre, José	Madrid	Sant	1747	Santiago XVIII/1147
Negrete Torre, Manuel María	Madrid	Sant	1747	Carlos III/ 1792
Negrete Torre, Manuel María, Campo Alange [Conde]	Madrid	C III	1791	AHN, Carlos III, Exp./ 487
Negrone Ello, Santiago	Canturio, Ita	C III	1780	AHN, Carlos III, Exp./ 85
Neira Montenegro, Juan	Madrid	Sant	1725	Santiago XVIII/635
Neira Montenegro, Juan José	Madrid	Sant	1725	Santiago XVIII/635
Nestares Grijalva, Fernando, Hinojosa [Marqués]		C III	1772	Gómez Rivero, Castilla IV/ 213
Nestares, Manuel		C III	1772	AGS, Ozanam/ - Gazeta n°60, 1789-07-28
Neve Vera, Francisco	Constantina	C III	1800	AHN, Carlos III, Exp./ 1125
Nieto Aguilar, Juan, Monsalud [Marqués]	Almendralejo	Sant	1802	Santiago XIX/ 5
Nieto Becerra Golfín, Gómez	Almendralejo	Sant	1707	Santiago XVIII/322
Nieto Busto, José Camilo	Santa Cruz de Mudela	C III	1795	AHN, Carlos III, Exp./ 883
Nieto Cocolina, Juan	Cervico de La Torre	C III	1783	AHN, Carlos III, Exp./ 174
Nieto Domonte, Juan José	Almendralejo	Sant	1758	Santiago XIX/ 5
Nieto Golfín, Juan	Almendralejo	Sant	1707	Santiago XVIII/323
Nieto Sierra Gago, José Antonio	Astorga	Cal	1715	AHN, Consejos, leg. 15385/ Exp. 15
Nieto Viñas, Vicente	Salamanca	C III	1781	AHN, Carlos III, Exp./ 97
Nogales Dávila Godoy Hidalgo, Diego	Quintana de La Sena	Alc	1707	Alcántara XVIII/203
Noguera Climent, José	Valencia	C III	1806	Ozanam, Diplomáticos/AHN. Exp.1315
Nogues Acevedo, Francisco	Cabra	C III	1806	AHN, Carlos III, Exp./ 1314
Norena Hoyos, Alfonso Ángel	Cabanzón	C III	1808	AHN, Carlos III, Exp./ 1387
Noriega Alvarado, Diego Juan	Hermosilla	Sant	1706	AHN, Consejos, leg. 8977/ Exp. 5756
Noriega Alvarado, José	Hermosilla	Sant	1706	Santiago XVIII/281
Noriega Bada, Antonio	San Juan de Parres	C III	1801	AHN. Exp. 1148 - Carlos III/1804

Noriega Bada, Diego	San Juan de Parres	C III	1804	AHN, Carlos III, Exp./ 1244
Noriega Chaves, José	Lima, Per	Sant	1786	Santiago XVIII/2016
Noriega Cobielles, Melchor	Llanes	Sant	1780	Santiago XVIII/2334
Noriega Noriega Mier, Diego	Llanes	Sant	1791	Santiago XIX/ 8
Noriega Noriega, Pedro José, Hermosilla [Marqués]	San Acisclo de Pendueles	Sant	1791	Santiago XVIII/2118
Normande Merican, Esteban	Hagetaubin, Fra	Sant	1783	AHN, Ordenes, lib. 175/
Normande Merican, Pedro	Hagetaubin, Fra	C III	1783	Ozanam, Diplomáticos/AHN. Exp.148
Norzagaray Aguirre, Juan Ángel	Llantenno	Sant	1746	Santiago XVIII/1126
Novalés Angostina Larabiedra Norzagarai, Pedro	Arrieta	C III	1798	AHN, Carlos III, Exp./ 1065
Novalés Angulo, Juan Joaquín	Madrid	Sant	1742	Santiago XVIII/980
Nuevas Pérez, Juan Dios	Sevilla	C III	1791	AHN, Carlos III, Exp./ 560
Nuevas, Francisco Félix	Sevilla	C III	1793	AHN, Carlos III, Exp./ 697
Nugent Petit, Juan	Rossagh, Irl	Sant	1763	Santiago XVIII/1525
Núñez Antich, Juan	Barcelona	C III	1791	AHN, Carlos III, Exp./ 568
Núñez Gaona, Ignacio	Medina de Rioseco	C III	1783	Ozanam, Intendentes/ 142
Núñez Guevara Torre, Juan	Arequipa, Per	Cal	1700	Calatrava XVIII/ 21
Núñez Guzmán Spínola, Pedro Antonio, Marques Quintana	Madrid	Cal	1703	Calatrava XVIII/93
Núñez Haro Ortega, José	Calatayud	Sant	1803	Santiago XIX/ 39
Núñez Haro Ortega, Ramón	Calatayud	C III	1792	Ozanam, Intendentes/ 141
Núñez Haro Peralta, Alfonso	Villagarcía de Llano	C III	1792	Virreyes Nueva España, Carlos III/ II - Gazeta nº36, 1801-05-05
Núñez Nero, Juan	Medina de Rioseco	C III	1771	Ozanam, Intendentes/ 141
Núñez Robres Valdés, José	Chinchilla	Cal	1777	Calatrava XVIII/513
Núñez Robres, Fernando Clemente	Chinchilla	Cal	1737	Calatrava XVIII/306
Núñez Robres, Francisco Gaspar	Chinchilla	Sant	1778	AGS, DGT, inv. 2, leg. 62/
Núñez Robres, Jerónimo	Chinchilla	C III	1790	AHN, Carlos III, Exp./ 396
Núñez Robres, José Fernando	Chinchilla	Cal	1804	Calatrava XIX/23
Núñez Rojas, Miguel	Lima, Per	Sant	1711	Santiago XVIII/442
O'Brien O'Connor, Juan	Málaga	Sant	1752	Santiago XVIII/1248
O'brien, Dionisio	Pelicque, Irl	Sant	1706	Santiago XVIII/282
O'Connor O'ryan, Hugo	Dublín, Irl	Cal	1763	Calatrava XVIII/ 473
O'Connor Phali, Bernardo	Saint Malo, Fra	Sant	1739	Santiago XVIII/908
O'Connor Phali, Tadeo	Saint Germain En Laye, Fra	Sant	1739	Santiago XVIII/909
O'Hedin O'Brien, Gerardo Diego	Valle Nokin, Irl	Cal	1751	Calatrava XVIII/412. AHN. Exp.1822
O'Kelly Burque, Juan Dionisio	Lusduff, Irl	Sant	1772	AHN. Ordenes lib. 169/AHN Exp.5799
O'Kindelan Oregan, Juan	Pontevedra	Sant	1789	Santiago XVIII/2091. AHN. Exp.5802
O'Kindelan Oregan, Sebastián	Ceuta	Sant	1789	Santiago XVIII/2092. AHN. Exp.5803
O'Neill Varela Sarmiento, Felix	Balaguer	Sant	1786	Santiago XVIII/2017. AHN. Exp.5804
O'Neill Varela Sarmiento, Juan	Pamplona	Sant	1786	Santiago XVIII/2017. AHN. Exp.5805
O'Neill Varela, Terencio	Jaca	Sant	1787	Santiago XVIII/2019
O'Reilly Fitzsimons, Juan Alejandro	Juliánstown, Irl	Sant	1789	Santiago XVIII/2093. AHN. Exp.5807
O'Reilly Macdowel, Alejandro	Molougha, Irl	Alc	1765	Alcántara XVIII/ 204. AHN Exp.1075
O'Ryan Glasco Macnemara, Tomas	Longhmore, Irl	C III	1792	AHN, Carlos III, Exp./ 662
O' Kelly O'Reilly, Juan	Barcelona	Sant	1772	Santiago XVIII/1767. AHN Exp.5800
O' Kelly O'Reilly, Lorenzo	Barcelona	Sant	1777	Santiago XVIII/1854
O'Neill, Felix	Cregan, Irl	C III	1792	AHN, Carlos III, Exp./ 607
O'Reilly O'Neill, Diego	Anifarni, Irl	Alc	1777	AHN Exp.1077. AlcántaraXVIII/207
O'Reilly O'Neill, Carlos	Knockbridge, Irl	Alc	1777	AlcántaraXVIII/205
Oarrichena Borda, Miguel	Arizcun	Sant	1735	Santiago XVIII/792
Obarrio Montenegro, Miguel	Duarria	C III	1780	AHN, Carlos III, Exp./ 91
Obregón Alcocer, Antonio	Guanajuato, Mex	C III	1787	AHN, Carlos III, Exp./ 253

Obregón Barrera, Antonio	Guanajuato, Mex	C III	1794	AHN, Carlos III, Exp./ 770
Obregón Cevallos, Pedro Luis	Villasevil	C III	1782	Ozanam, Marina/AHN. Exp.131
Obregón Elgueta, Cayetano	Madrid	C III	1777	AHN, Carlos III, Exp./ 36
Obregón Mena, Francisco	Lima, Per	Cal	1755	Calatrava XVIII/453
Obregón Quintana, Manuel	Madrid	Sant	1800	Santiago XVIII/2273
Oca Alemán, Manuel Antonio	Logroño	Sant	1776	Santiago XVIII/1834
Oca Nieto Moctezuma, Jerónimo, Moctezuma [Conde]	Murcia	Sant	1749	Santiago XVIII/1166
Oca Silva Moctezuma, Joaquín	Madrid	Sant	1749	Santiago XVIII/1167
Ocalaghan Pouz, Mateo	Carigredrehed, Irl	Sant	1724	Santiago XVIII/629
Ocalhagan White Macarty White, Dionisio	Madrid	Alc	1744	Alcántara XVIII/206
Ocariz Baeza, José Joaquín	Madrid	Sant	1790	Ozanam, Diplomáticos/AHN. Expedientillos,8513
Ochoa Amat, Juan Fermín	Madrid	C III	1780	AHN, Carlos III, Exp./ 76
Ochoa Amat, Miguel Francisco	Madrid	C III	1792	AHN, Carlos III, Exp./ 643
Ochoa Aperregui, Manuel	Santo Domingo de La Calzada	Sant	1701	Santiago XVIII/35
Ochoa Arin López Eceiza, José Ignacio	Villafranca de Oria	Sant	1733	Santiago XVIII/768
Ochoa González Asarta, Francisco Javier	Corella	C III	1789	Montesa XIX/ 14
Ochoa González Asarta, Miguel	Corella	C III	1790	Carlos III/1832
Ochoa Sarries, Juan Francisco	Izalzu	Cal	1745	Carlos III/ 1829
Oconor Oryan, Hugo	Dublín, Irl	Cal	1763	Calatrava XVIII/473
Ogara Fleming Oconor Orberque, José	Saint Germain En Laye, Fra	Alc	1761	Alcántara XVIII/208
Ogayar Martos, Fernando	Huelma	Sant	1709	Santiago XVIII/385
Oheine Oshasnessy, Domingo	Caherrellan, Irl	Sant	1709	Santiago XVIII/384
Ojirando Iruegas, Gaspar Antonio	Amurrio	Sant	1766	AHN O AHN. Exp. 5862
Ojirando Sotomayor, José Francisco	Amurrio	Sant	1743	Santiago XVIII/1016
Olaciregui, Vicente		C III	1772	Castán, Lista/ 602
Olager Feliu, Antonio	Villafranca Del Bierzo	C III	1798	AHN, Carlos III, Exp./ 1001
Olaizola Isasti, José	Rentería	Sant	1705	AHN. O Santiago Exp.5866
Olalla, Miguel		C III	1772	Castán, Lista/ 599
Olasagasti Jáuregui, Juan Bautista	Ichasondo	Sant	1732	Santiago XVIII/754
Olasagasti Urquía, Juan Bautista	Ichasondo	Sant	1757	GM/801
Olavarria Baseta, Tomás	Madrid	Sant	1701	Santiago XVIII/36
Olavide Jáuregui, Pablo	Lima, Per	Sant	1756	Ozanam, Intendentes/ 144 - Santiago XVIII/1362
Olazabal Murguía Aranzate, José Joaquín	Irún	Sant	1788	Santiago XVIII/2069
Olazabal Murguía, Manuel	Irún	Sant	1788	Santiago XVIII/2070
Olazabal Recalde Zuloaga, Pedro	Irún	C III	1786	AHN, Carlos III, Exp./ 248
Olazagutia Montón, Francisco	Pamplona	Sant	1721	Santiago XVIII/610
Oleza Fuster Descallar San Juan, Nicolás	Palma de Mallorca	Alc	1717	Alcántara XVIII/209
Olivan Lope, Miguel	Asso de Sobremonte	C III	1794	AHN, Carlos III, Exp./ 843
Olivan, Félix	Aso de Sobremonte	C III	1772	Castán, Lista/ 598
Olivares Pisaneli, Federico	Nápoles, Ita	Sant	1712	Santiago XVIII/467
Olivares Quevedo, Nicolás Javier	Santander	Sant	1724	Santiago XVIII/630
Oliver Copons, Francisco	Málaga	C III	1796	AHN, Carlos III, Exp./ 966
Olloqui, Lope	Sevilla	C III	1791	AHN, Carlos III, Exp./ 553
Olmeda Arce, Joaquín	Madrid	Sant	1758	AHN, Universidades, lib. 1304/ 139
Olmeda León Escandón, Gabriel	Madrid	Sant	1744	Santiago XVIII/1057
Olmeda León Escandón, José	Madrid	Sant	1744	Santiago XVIII/1058
Olmeda León, Francisco Antonio	Madrid	Sant	1744	Santiago XVIII/ 1056
Olmeda López Aguilar, Gabriel	Mula	Sant	1744	Santiago XVIII/1063
Olmedo Ormaza Eguiluz, Fernando	Chiclana	Sant	1721	Santiago XVIII/611
Olmo Baños, Francisco	Madrid	Sant	1700	AGS, DGT, inv. 2, leg. 32/AHN Exp.5894
Olmo Manrique, Jerónimo	Almadrones	Sant	1708	Santiago XVIII/357
Olmo Riba, Miguel	Almadrones	Sant	1701	Santiago XVIII/37
Olonó Cícero, Remigio Simón	Cícero	Cal	1796	Calatrava XVIII/595



Omán, Juan Bautista	Tamarite de Litera	Cal	1777	Alcántara XIX/ 17 - AGS, DGT, inv. 2, leg. 61/
Omar Vélez Ladrón Guevara, José	Herrera de Pisuegra	Alc	1803	Alcántara XIX/17
Omul Ryan Rourera, Ignacio	Aren	C III	1792	Carlos III/1849
Ondarza Ozaeta, Pablo Antonio	Mondragón	C III	1791	AHN. Estado. Carlos III. Exp.648, 118r
Onesti Braschi, Luis, Nemi [Duque]	Casena, Ita	C III	1791	AHN, Carlos III, Exp./ 589
Onís González, Luis	Cantalapiedra	C III	1792	Ozanam, Diplomáticos/AHN. Exp.637
Onís López, José	Cantalapiedra	C III	1772	Ozanam, Diplomáticos/RAMHG,90
Antañón Rodríguez, Antonio	Valladolid	Sant	1725	Santiago XVIII/636
Oñate Burgo, Ramón	Madrid	C III	1794	Carlos III/ 1858
Oñate Burgo, Saturnino	Madrid	C III	1798	AHN, Carlos III, Exp./ 1064
Oquendo Gil, Juan Joaquín	Teruel	Sant	1771	AHN, Ordenes, lib. 169/
Orbaneja Cruz Figueroa, Pedro	Córdoba	Sant	1746	Santiago XVIII/1128
Orbaneja, Diego Manuel	Jerez de La Frontera	Sant	1781	Santiago XVIII/1907
Orbe, Ignacio		C III	1772	Castán, Lista/ 594
Orbea, Domingo		Sant	1705	AHN. O. Expedientillos 16820
Orbegozo Landeta, Antonio		Sant	1743	AHN. O Santiago. Expedientillo 7275
Orbegozo Larrinaga, Felipe	Bilbao	C III	1804	Carlos III/1861
Ordoñez Barraicua, Diego	Bilbao	Sant	1752	GM/2018
Ordoñez Céspedes Villaseñor, Francisco Javier	Moral de Calatrava	Cal	1715	AHN. O. Calatrava. Exp.1838
Ordoñez Céspedes, Francisco Javier	Moral de Calatrava	Cal	1715	Calatrava XVIII/222
Ordoñez Muñoz, Bartolomé	Bornos	C III	1791	AHN, Carlos III, Exp./ 478
Ordoñez Nájera, José		CAL	1760	AGS, DGT, inv. 2, leg. 44/AHN Expedientillos 12249
Ordoñez Natera, Andrés	Málaga	Cal	1775	Calatrava XVIII/507
Ordoñez Natera, Francisco	Málaga	Cal	1775	Calatrava XVIII/508
Ordoñez Seijas, Juan	Sevilla	C III	1796	AHN, Carlos III, Exp./ 1770
Ordoñez Valdés Rocha, Gabriel	Lima, Per	Cal	1700	Calatrava XVIII/22
Ordoñez Velasco, Antonio	Gibraltar	C III	1794	AHN, Carlos III, Exp./ 749
Ordoñez Velasco, Antonio Esteban	Ronda	C III	1794	AHN, Carlos III, Exp./ 748
Ordoñez Villaseñor, Jerónimo	Alcázar de San Juan	Cal	1715	Calatrava XVIII/223
Ordoñez, Felipe		C III	1772	Castán, Lista/ 597
Orduña García, Pedro	Jijona	Sant	1756	Santiago XVIII/1363
Orea Machado, Gonzalo María	Tenerife	Sant	1793	Santiago XVIII/2159
Orendain Azpilcueta, Juan Bautista, Paz [Marqués]	Segura	Sant	1730	Santiago XVIII/735
Orense Malvenda, Juan Antonio	Burgos	Sant	1748	Santiago XVIII/2305
Orgaz Vigil, Manuel	Badajoz	C III	1806	AHN, Carlos III, Exp./ 1308
Oriortua Villanueva, Ignacio	Sevilla	Sant	1793	Santiago XVIII/2160
Oromi Martiller, José	Málaga	C III	1793	AHN, Carlos III, Exp./ 694
Oromi Martiller, Ramón	Málaga	C III	1790	AHN, Carlos III, Exp./ 439
Orozco Briviesca, Miguel	Cádiz	Sant	1765	Santiago XVIII/1566
Orozco Briviesca, Rafael	Cádiz	Sant	1765	Ozanam, Marina/AHN. Exp.5978
Orozco Cabello, Fernando	Pinto	C III	1791	AHN, Carlos III, Exp./ 534
Orozco Corral, Baltasar	Salamanca	Sant	1703	Santiago XVIII/ 149
Orozco Mantilla, Juan Pedro	Valencia de Alcántara	Sant	1705	Santiago XVIII/236
Orozco Orozco Pantoja, Pedro	Pinto	C III	1802	AHN. Exp. 1161. AHN Exp.1161
Orrantía Alberro, Juan José	Lima, Per	Sant	1738	Santiago XVIII/870
Orrantía Garay, Juan Domingo	Abando	Sant	1738	Santiago XVIII/871
Orta Arcos, Francisco	Tarifa	Sant	1779	AHN, Ordenes, lib. 173/
Ortega Cotes, Fernando	Madrid	Sant	1707	Santiago XVIII/324
Ortega Cotes, José Ignacio	Madrid	Sant	1707	Santiago XVIII/325
Ortega Monroy, José	Granada	C III	1787	AHN, Carlos III, Exp./ 266
Ortega Monroy, Pedro	Granada	C III	1788	AHN, Carlos III, Exp./ 290
Ortega Montañés Patiño, Pascual Antonio	Puebla de Don Fadrique	Sant	1710	Santiago XVIII/413
Ortega Montañés Patiño, Ignacio	Puebla de Don Fadrique	Sant	1710	Santiago XVIII/412

Ortega Ortega Soriano, Antonio Ramón	Yecla	Sant	1763	Santiago XVIII/2316
Ortega Ortega, Antonio	Yecla	Sant	1763	Ozanam, Marina/AHN. Expedientillos,7856
Ortega Ortega, Joaquín	Yecla	Cal	1773	Calatrava XVIII/503
Ortega Ponce León, Alonso	Llerena	Sant	1721	Ovando/ 104
Ortega Porcel, Andrés Luis	Úbeda	Cal	1705	Calatrava XVIII/130
Ortega Ulloa Cortes, Sebastián José	Madrid	Cal	1750	Calatrava XVIII/402
Ortiz Almodóvar, Rafael	Elche	Sant	1782	AHN. Exp. Consejos, leg. 8978/377 - AHN. Ordenes, lib. 174/
Ortiz Artaza Pinedo, Francisco	Vitoria	Sant	1707	Santiago XVIII/326
Ortiz Cagiguera, Gabriel	Lérida	C III	1783	AHN, Carlos III, Exp./ 170
Ortiz Cantón, Manuel	Poza de La Sal	Sant	1755	Santiago XVIII/1325
Ortiz Capdevila, Diego	Cocentaina	Sant	1783	AHN, Ordenes, lib. 175/
Ortiz Escobar, Pedro	Sevilla	Sant	1728	Santiago XVIII/686
Ortiz Fernández Villalobos, Pedro Dionisio	Almendralejo	Sant	1750	Santiago XVIII/1189
Ortiz Foronda Aguilar, Juan	Lima, Per	Sant	1719	Santiago XVIII/589
Ortiz Foronda Fernández Igoroin, Pedro	Aceuchal	Sant	1702	Santiago XVIII/94
Ortiz Foronda Marcellano, Francisco	Lima, Per	Sant	1719	Santiago XVIII/590
Ortiz Foronda Quint, Francisco	Lima, Per	Sant	1769	Santiago XVIII/1696
Ortiz Foronda Quint, Juan José	Los Reyes, Per	Sant	1750	Santiago XVIII/1190
Ortiz Foronda Quint, Juan Vicente	Lima, Per	Sant	1750	Santiago XVIII/1191
Ortiz Foronda Quint, Manuel	Santiago Del Cercado, Per	Sant	1789	Santiago XVIII/2094
Ortiz Foronda Sánchez Barreda, Pedro, Valle Hermoso [Conde]	Ácora, Per	Cal	1754	Calatrava XVIII/443
Ortiz Guinea Teran, Ventura	Madrid	Sant	1789	Alcántara XIX/ 26
Ortiz Landazur Arriagai, Tomas	Nubilla	Sant	1761	Santiago XVIII/1490
Ortiz Pascual Ibarra, Rafael	Elche	Sant	1782	Santiago XVIII/1920
Ortiz Repiso Castillo, Antonio	Lucena	Cal	1803	Calatrava XIX/16
Ortiz Riva, Pedro Manuel	Gijano de Mena	C III	1783	AHN, Carlos III, Exp./ 175
Ortiz Rojano, Antonio	Baena	Cal	1704	Calatrava XVIII/ 118. AHN Exp.1870
Ortiz Rozas Alduncin, José Joaquín, Poblaciones [Conde]	Aspe	Alc	1795	Alcántara XVIII/ 210
Ortiz Rozas, Bartolomé	Rozas Del Valle de Soba	Sant	1737	Santiago XVIII/837
Ortiz Rozas, Domingo	Rozas Del Valle de Soba	Sant	1737	Alcántara XVIII/ 210
Ortiz Rozas, Ignacio Javier	Santiago de Chl	Sant	1779	AHN, Ordenes, lib. 173/
Ortiz Soto, Francisco	Vera de Almería	C III	1802	AHN, Carlos III, Exp./ 1158
Ortiz Urbina Olavide Ortiz Zarate, Pablo María	La Carolina	Alc	1791	AHN Expedientillo 14676
Ortiz Urbina Ortiz Zarate, Juan Manuel	Vitoria	Sant	1737	GM/657 - Vidal, Escudos/55. AHN Exp. 6056
Ortiz Urbina Ortiz Zarate, Francisco Luis 1	Vitoria	Cal	1760	AGS, DGT, inv. 2, leg. 44 AHN Expedientillos 12243
Ortiz Urbina Ortiz Zarate, Francisco Luis 2	Vitoria	C III	1795	Carlos III/ 2502. AHN Exp. 906
Ortiza, Jerónimo		C III	1772	Castán, Lista/ 598
Ortuño Ramírez, Agustín	Nápoles, Ita	Cal	1750	Calatrava XVIII/ 403
Ortuño Vinader Herrero Gil, Victoriano	Caudete	Alc	1804	Alcántara XIX/36
Orue Gómez Gorbea, José Vicente	Amurrio	C III	1791	AHN, Carlos III, Exp./ 539
Orueta Eguinoa, Luis	Oñate	C III	1795	AHN, Carlos III, Exp./ 908
Oruña Calderón, Diego Manuel	Setien	Cal	1711	Calatrava XVIII/191
Osma Tricio, Joaquín	Nájera	Sant	1795	Santiago XVIII/2384
Osorio Fernández, Julián	Tuy	Sant	1702	Santiago XVIII/95
Osorio Guzmán Castelvi Guzmán, Felipe Carlos, 1 Cervellón [Conde]	San Ildefonso de La Granja	Alc	1770	AHN. Ordenes lib. 240/Exp.1109 Alcántara XVIII/211
Osorio Guzmán Castelvi Guzmán, Felipe Carlos, 2 Cervellón [Conde]	San Ildefonso de La Granja	C III	1794	Molas, Damas/AHN. Carlos III. Exp.787
Osorio Guzmán, Antonio	Grajal de Campos	Cal	1752	Calatrava XVIII/425
Osorio Laso Castilla, Francisco	Sevilla	Cal	1720	Calatrava XVIII/254
Osorio Melgosa, Pedro	Almagro	Cal	1794	Calatrava XVIII/584
Osorio Moscoso, Ventura, Astorga [Marqués]	Madrid	C III	1772	Carlos III/ 1894. Lista. RAMHG nº45
Osorio Moscoso, Vicente Ferrer, Trastamara [Conde]	Madrid	C III	1803	AHN, Carlos III, Exp./ 1176

Osorio Moscoso, Vicente Joaquín, Monasterio [Marqués] Altamira [Conde]	Madrid	C III	1780	AHN, Carlos III, Exp./ 70
Osorio Narváez, Gaspar	Almagro	Sant	1725	AHN, Consejos, leg. 8978/Exp.6085
Osorio Portocarrero, Domingo Mancera [Marqués]	Madrid	Cal	1737	Calatrava XVIII/307
Osorio Ríos Martel Porres, Diego María	Sevilla	Alc	1755	Alcántara XVIII/212. AHN Exp.1114
Osorio Ríos Olea, José	Sevilla	C III	1798	AHN, Carlos III, Exp./ 1053
Osorio Rodríguez Ledesma, Diego	Almagro	Cal	1749	Calatrava XVIII/ 390
Osorio Rodríguez Ledesma, Gaspar	Almagro	Cal	1749	Calatrava XVIII/391
Osorio Rodríguez Ledesma, Luis	Almagro	Cal	1748	Calatrava XVIII/ 392
Osorno Amorós, Martín	Salamanca	C III	1792	AHN, Carlos III, Exp./ 619
Osorno Berart, Fernando	Bañolas	Sant	1792	Santiago XVIII/2139
Osorno Funes, Antonio	Manzanilla	Sant	1779	Santiago XVIII/1887
Osorno Gerbaut, Juan María	Cádiz	C III	1789	AHN, Carlos III, Exp./ 318
Osorno Herrera Amorós, Antonio	Valencia	C III	1796	AHN, Carlos III, Exp./ 55
Osoro Iturriza, Manuel Vicente	Motrico	C III	1796	AHN, Carlos III, Exp./ 967
Otamendi Aramburu, Andrés José	Villafranca de Oria	Cal	1732	Calatrava XVIII/ 296
Otamendi Aramburu, Francisco Antonio	Villafranca de Oria	Cal	1733	Calatrava XVIII/297
Otamendi Calderón Barca, Miguel	Madrid	C III	1772	Castán, Lista/ 597
Otamendi Morales, Andrés	Madrid	C III	1804	AHN, Carlos III, Exp./ 1228
Otazo Marcos, Nicolás	Madrid	Cal	1745	Calatrava XVIII/ 351
Oteiza Querejazu, Salvador	Barcelona	C III	1780	AHN, Carlos III, Exp./ 73
Otondo Monroy, José Joaquín, Otavi [Marqués]	San Ildefonso de La Granja	C III	1791	AHN, Carlos III, Exp./ 527
Otondo Monroy, Pedro	Madrid	C III	1792	Carlos III/1907
Ovalle Prieto Nieto, Juan Antonio	Salamanca	Sant	1705	Santiago XVIII/702
Ovalle Prieto, Juan Antonio Higinio	Salamanca	Sant	1729	Santiago XVIII/702
Ovando Adorno, José María	Cáceres	Cal	1803	Calatrava XIX/ 10
Ovando Castejón Mendoza Vicente, Camarena [Marqués]	Cáceres	Cal	1705	Calatrava XVIII/ 131
Ovando Solís, Alonso Nicolás	Cáceres	Cal	1731	Ovando/ 107
Oviedo Rivamartín Carriedo Daza, Pedro	Alcántara	Alc	1703	AHN, Ordenes, Exp.1121. Alcántara XVIII/213
Oyague Beingolea, Domingo José	Lima, Per	Sant	1706	Santiago XVIII/283
Oyague Beingolea, Francisco Adrián	Lima, Per	Sant	1706	Santiago XVIII/284
Oyague Sarmiento, Miguel José	Lima, Per	Sant	1790	Santiago XVIII/2106
Oyarbide, Juan Manuel	Madrid	C III	1789	AHN, Carlos III, Exp./ 321
Oyuela González Serna, José Julián	Ciudad de Mex	Alc	1775	Alcántara XVIII/140
Ozta Muzquiz, Juan Casimiro	Elvetea	Sant	1783	AHN, Inquisición, lib. 460/
Ozta Muzquiz, Juan Rafael	Elvetea	C III	1790	AHN. Estado. Carlos III. Exp.370
Pacheco Aguilar Cueto, Juan	Sevilla	Sant	1773	Santiago XVIII/1791
Pacheco Aguilar Cueto, Ramón	Sevilla	Sant	1773	Santiago XVIII/1792
Pacheco Benavides Fernández Velasco, Andrés	Madrid	Alc	1806	Alcántara XIX/46
Pacheco Benavides, José	Madrid	Sant	1798	Santiago XVIII/2248
Pacheco Benavides, Marciano José	Escalona	Sant	1711	Santiago XVIII/443
Pacheco Cárdenas Torres, Francisco Javier	Toledo	Alc	1707	Alcántara XVIII/214
Pacheco Cueva, Felipe, Moya [Marqués]	Madrid	Sant	1744	Santiago XVIII/1064
Pacheco Espinosa, Alonso	Alcalá de Henares	Alc	1707	Alcántara XVIII/ 214
Pacheco Fernández Velasco, Bernardino, Haro [Conde]	Madrid	Cal	1798	Calatrava XVIII/614
Pacheco Girón Toledo, Manuel	Puebla de Montalbán	Alc	1770	Alcántara XVIII/215
Pacheco Mijares, Miguel	Caracas, Ven	Sant	1776	AGS, DGT, inv. 2, leg. 60/
Pacheco Moscoso, Juan Pablo	Madrid	Sant	1736	Santiago XVIII/821
Pacheco Palma Girón Guzmán, Fernando	Villarobledo	Sant	1753	Santiago XVIII/1265
Pacheco Pereira, Juan	Santarém, Portugal	Sant	1738	AHN, Ordenes, Exp. Santiago/6155
Pacheco Portocarrero, Juan	Jerez de Los Caballeros	Sant	1703	Santiago XVIII/150
Pacheco Rodríguez, José Antonio	Caracas, Ven	C III	1796	AHN, Exp. 977 - Gazeta nº73, 1795-09-11
Pacheco Téllez Girón, Diego	Madrid	Sant	1798	Santiago XVIII/2249
Pacheco Téllez Girón, Manuel	Puebla de Montalbán	C III	1776	AGS, DGT, inv. 2, leg. 60/

Pacheco Téllez Girón, Manuel José	Puebla de Montalbán	Alc	1770	Alcántara XVIII/ 215
Pacheco, Francisco	Toledo	Alc	1707	Alcántara XVIII/ 214
Padilla Acevedo, Luis	Madrid	Cal	1707	Calatrava XVIII/155
Padilla Estrada, José Gregorio	Ciudad de Mex	Cal	1741	Zabala, Títulos/ 330 Calatrava XVIII/325
Padilla Guardiola Altamirano, Juan	La Guardia	Cal	1703	Calatrava XVIII/95
Padilla Guardiola, Gonzalo Antonio	Motril	Cal	1703	Calatrava XVIII/ 94
Padilla Méndez Caro Velasco, Francisco Paula	Ximena de La Frontera	Alc	1795	Alcántara XVIII/216
Páez Cadena, Miguel	Sanlúcar de Barrameda	C III	1779	AHN, Carlos III, Exp./ 52
Páez Cansino Guzmán, Juan Antonio	Carmona	Cal	1701	AHN. O. Calatrava. Exp.1936
Páez Saavedra, Manuel	Madrid	Sant	1729	Santiago XVIII/703
Pagave Alesio Echaburu Copola, Francisco	Nápoles, Ita	Alc	1709	Alcántara XVIII/217
Palacio Haro, Juan Manuel	Granada	Sant	1712	Santiago XVIII/468
Palacio Valenzuela, Juan Fernando	Granada	Sant	1738	Santiago XVIII/873
Palacio Valenzuela, Lucas	Granada	Alc	1754	Alcántara XVIII/ 218
Palacios Aristegui, Juan Bautista	Oñate	Sant	1702	Santiago XVIII/96
Palacios Fernández, Manuel	Logroño	C III	1792	AHN, Carlos III, Exp./ 628
Palacios García, Antonio	Carabaña	C III	1804	AHN, Carlos III, Exp./ 1225
Palacios Govy, Joaquín	Madrid	C III	1791	AHN, Carlos III, Exp./ 567
Palacios López Cangas, Manuel	Ciudad de Mex	C III	1795	Carlos III/1924
Palacios López Cangas, Vicente	Ciudad de Mex	C III	1795	AHN, Carlos III, Exp./ 898
Palacios Santander, José	Logroño	Cal	1733	Caizán, Cofradía/30
Palacios Urdaniz Chavier, Jorge	Murcia	Sant	1765	Santiago XVIII/1568
Palacios Urdaniz Chavier, Juan José	Pamplona	Sant	1765	Santiago XVIII/1569
Palacios, Prudencio Antonio	Logroño	Cal	1747	Calatrava XVIII/368
Palafox Centurión Silva, Vicente María, Ariza [Marqués]	Madrid	C III	1789	DBTL/ AHN Estado Carlos III Exp.294
Palafox Centurión, Felipe, Montijo [Conde]	Madrid	C III	1789	AHN, Carlos III, Exp./ 297
Palafox Centurión, Juan José	Madrid	Sant	1750	Santiago XVIII/1192
Palafox Croy, Antonio	Madrid	C III	1772	Arocena, Caballeros133
Palafox Rebolledo, Fausto, Ariza [Marqués]	Madrid	C III	1777	Calatrava XIX/ 209
Palafox Rebolledo, Joaquín Antonio, Ariza [Marqués]	Madrid	C III	1775	Gazeta 1775-08-22
Palafox, Francisco		C III	1772	Castán, Lista/ 598
Palau Rotla, Francisco Miguel	Valencia	Sant	1718	Santiago XVIII/577
Pallares Correa, Manuel José	Tuiriz	C III	1795	AHN, Carlos III, Exp./ 911
Palomeque Gijón, Francisco	Hinojosa Del Duque	Cal	1807	Calatrava XIX/45
Palomeque Tena, Lucas	Fuenteovejuna	C III	1790	Ozanam, Intendentes/ 149
Palomino Laso, Francisco	Villalumbroso	Sant	1705	Santiago XVIII/238
Pando Bringas, Antonio	San Miguel de Ahedo	Cal	1731	Calatrava XVIII/ 286
Pando Cobos, Manuel	Madrid	Cal	1700	Calatrava XVIII/ 23
Pando Riva Fernández Liencres, José Antonio	Selaya	C III	1785	AHN, Carlos III, Exp./ 213
Pando Sabugal, Antonio	San Miguel de Ahedo	Cal	1731	Calatrava XVIII/ 287
Panes Pavón González Quijano, Miguel María, Villapanés [Marqués]	Jerez de La Frontera	C III	1781	AHN, Carlos III, Exp./ 110
Paniagua Cortes, Agustín	Ceuta	C III	1794	AHN, Carlos III, Exp./ 827
Paniagua Orozco, Diego Francisco	Cáceres	Sant	1704	Santiago XVIII/195
Panigo Muniain, Benito		C III	1773	AGS, GM, Exp. pers., leg. 40/48
Panigo Picaro, Benito	Tarazona de La Mancha	C III	1772	AHN. Universidades, 668. Exp.12
Pantoja Heredia Torres, Pedro José	Mérida	Sant	1722	Santiago XVIII/620
Panzano Aboz, Martín	Ibica	C III	1773	AHN, Carlos III, Exp./ 9
Pape Farina, Cristóbal, Prado Ameno [Duque]	Palermo, Ita	Sant	1712	Santiago XVIII/469
Parada Heredia, Juan Manuel	Madrid	Sant	1758	Santiago XVIII/1843
Parada Heredia, Marcos	Toledo	Sant	1758	Santiago XVIII/1444
Parada Vidaure, José Antonio	Huete	Cal	1726	Calatrava XVIII/273
Paramo Somoza, Antonio	Santa María Ferreira	C III	1781	Pazos, Gallego, III/246
Pardo Baamonte Cuervo, Antonio Gregorio	Vivero	Sant	1731	Santiago XVIII/745

Pardo Estefanía, José	Valladolid	Cal	1738	Calatrava XVIII/317
Pardo Estefanía, Manuel	Madrid	Cal	1738	Calatrava XVIII/318
Pardo Figueroa Lujan, José	Lima, Per	Sant	1734	Santiago XVIII/780
Pardo Lago Medrano, Jerónimo Andrés	Ciudad de Mex	Cal	1718	Calatrava XVIII/243
Pardo Montenegro, Ramón	San Adrián de Lorenzana	C III	1793	AHN, Carlos III, Exp./ 733
Pardo, Estefanía Manuel	Madrid	Cal	1738	AGS, DGT, inv. 2, leg. 50/
Paredes Vergas, Gabriel	Plasencia	Sant	1702	Santiago XVIII/97
Pareja Cortes, José	Medina Sidonia	C III	1794	Carlos III/1950
Pareja Jiménez, Luis	Media Sidonia	Sant	1703	Santiago XVIII/151
Pareja Mesía, Pedro	Écija	Sant	1765	GM/2347
Pareja Novela, Alonso Félix	Media Sidonia	Sant	1774	Santiago XVIII/1807
Pareja Obregón, Joaquín	Antequera	C III	1784	AHN, Carlos III, Exp./ 203
Pareja Serrano León, Antonio	Cabra	Sant	1792	Ozanam, Marina/AHN. Exp.6270
Pareja Serrano, Joaquín	Media Sidonia	Cal	1796	Calatrava XVIII/596
Pareja Zarandona, Diego	Murcia	Sant	1776	AHN. O Santiago Exp.6271
Parejo Coello, Luis Arcadio	Osuna	Sant	1770	Santiago XVIII/2320
París Ochoa, Juan Francisco	Izalzu	Cal	1746	Calatrava XVIII/ 359
Parreño Castro Montalvo, José	La Habana	C III	1798	AHN, Carlos III, Exp./ 1052
Parreño Castro, Bernardo	La Habana	Sant	1789	Santiago XVIII/2096
Parreño Castro, Julián	La Habana	Sant	1789	Santiago XVIII/2097
Partearroyo López, Antonio	Madrid	C III	1787	AHN, Carlos III, Exp./ 255
Pascual Bonanza, Francisco	Alicante	Sant	1768	Santiago XVIII/1655
Pascual Bonanza, Mariano	Alicante	C III	1790	AHN, Carlos III, Exp./ 369
Pascual Diez, Ramón	Fuentecén	C III	1790	AHN, Carlos III, Exp./ 376
Pascual Oto, Juan	Jaca	C III	1794	AHN, Carlos III, Exp./ 755
Pascual Oto, Manuel	Jaca	C III	1795	Carlos III/1962
Pascual Oto, Pedro Manuel	Jaca	C III	1795	AHN, Carlos III, Exp./ 884
Pascual Sedano, Francisco	Pedroso	C III	1772	AGS, Marina, leg. 149/
Pasquel Garcés, Tomás	Salvaterra de Esca	Cal	1798	Calatrava XVIII/615
Pastor Ibar, Fernando Julián	Madrid	Sant	1799	Santiago XVIII/2164
Pastor, Juan Francisco	Torres de La Alameda	Sant	1793	Santiago XVIII/2161
Paterno Asmundo, Vicente	Catania, Ita	Sant	1702	Santiago XVIII/98
Patiño Attendolo, Lucas Fernando	Milán, Ita	Sant	1720	Santiago XVIII/1503. AHNExp.6286
Patiño Castro, Antonio	Madrid	Sant	1762	Santiago XVIII/1503. AHN Exp.6287
Patiño Marino Lobera, Ramón Osorio Fernando, 1 Castelar [Marqués]	Zaragoza	Sant	1768	Santiago XVIII/1656. AHN. Exp.6288
Patiño Marino Lobera, Ramón Osorio Fernando, 2 Castelar [Marqués]	Zaragoza	C III	1794	AHN, Carlos III, Exp./ 778
Patiño Rosales Ibarra Fazini, José	Milán, Ita	Alc	1707	AGS, DGT, inv. 2, leg. 5/ Alcántara XVIII/219
Patiño Rosales, José	Milán, Ita	Sant	1718	Santiago XVIII/578 AHN. Exp.6291
Pau Wan Marck, Alejandro José, Wanmarck [Marqués]	Bruselas, Flandes	Sant	1744	AGS, GM, Exp. pers., leg. 72/AHN., Exp. 6293
Paulin Barrera, Francisco Javier	Sevilla	Sant	1784	AHN, Ordenes, lib. 175/
Paulin Barrera, José	Sevilla	Sant	1784	Santiago XVIII/1962
Paulin Barrera, Manuel	Sevilla	C III	1796	Campese, Común/391
Pavón Fuentes, Miguel, Casa Pavón [Marqués]	Jerez de La Frontera	Sant	1708	Santiago XVIII/358 - AGS, DGT, inv. 2, leg. 3/
Paz Carrasco, Felipe María	Madrid	C III	1792	Carlos III/1970
Pedrajas Pastor, Francisco	Madrid	Sant	1709	Santiago XVIII/386
Pedrajas Pastor, José	Madrid	Sant	1709	Ozanam, Intendentes/ 152
Pedreguera Morales, Manuel José	Jalapa, Mex	Alc	1804	Alcántara XIX/29
Pedro Aiztiria Moliners Valls, Pablo	Morella	Alc	1751	Alcántara XVIII/220
Pedro Moliner Arnes Sans, Antonio	Morella	Alc	1751	Alcántara XVIII/221
Pedro Moliner Arnes Sans, Cristóbal	Morella	Alc	1751	Alcántara XVIII/222
Pedrosa Velasco, Antonio	Messina, Ita	Cal	1756	Calatrava XVIII/459
Peinado Villar, Jerónimo Ignacio	El Puerto de Santa María	Sant	1779	AHN, Ordenes, lib. 173. Expedientillos 18153

Peinado Villar, Juan Antonio	Cádiz	Sant	1779	Santiago XVIII/2328. AHN. Expedientillos 8272
Peiro Garzo Ruiz Yañez, Francisco Antonio	Molina de Aragón	Cal	1703	Calatrava XVIII/96
Pellicer Saforcada, Juan Antonio	Encinacorba	C III	1800	AHN, Carlos III, Exp./ 1166
Pellicer Velasco, Manuel	Madrid	Sant	1703	Santiago XVIII/152
Pena Terrones, Luis	Talavera de La Reina	Cal	1700	Calatrava XVIII/ 24
Peñalosa Zúñiga, Clemente	Almazán	C III	1792	AHN, Carlos III, Exp./ 633
Peñalver Cárdenas, Ignacio, Arcos [Marqués]	La Habana	Sant	1777	Santiago XIX/ 217
Peñaranda Torres, Lope	Fuentes de Andalucía	Sant	1785	AHN, Ordenes, lib. 182/
Peña Castillo, Manuel	Carmona	C III	1790	AHN, Carlos III, Exp./ 447
Peñalver Cárdenas, Nicolás	La Habana	C III	1795	AHN, Carlos III, Exp./ 910
Peñuelas Zamora, Juan José	Madrid	C III	1790	Carlos III/ 1980
Peón Heredia, Antonio María	Villaviciosa	Alc	1799	Alcántara XVIII/ 223
Peón Valdés, Alonso Manuel	La Cuesta	Cal	1768	Calatrava XVIII/491
Peralta, Rodrigo		C III	1772	Castán, Lista/ 594
Perea Calderón Barca, Félix	Orgaz	Sant	1755	Santiago XVIII/1326
Perea Salazar, Francisco	Medinaceli	Sant	1717	Santiago XVIII/562
Perea Vargas Velázquez Cuellar, José Francisco	Jerez de La Frontera	Sant	1742	Santiago XVIII/981
Pereda Boulet, Antonio	Madrid	Cal	1782	Calatrava XVIII/533
Pereda Boulet, José	Madrid	Cal	1782	Calatrava XVIII/534
Pereda Torres, Bernardo	Cádiz	Cal	1749	Calatrava XVIII/ 404
Peredo González, Ángel Antonio	Queveda	Cal	1750	Calatrava XVIII/ 405
Pereira Mosquera, Agustín Ramón	Reboreda de Tuy	C III	1798	AHN, Carlos III, Exp./ 1056
Pereira Mosquera, Diego María	Reboreda de Tuy	Sant	1785	Santiago XVIII/1986
Pérez Alderete, Juan Manuel	Cádiz	Sant	1729	Santiago XVIII/704
Pérez Anda Salazar, Tomas	Madrid	C III	1777	AHN, Carlos III, Exp./ 46
Pérez Angulo, Santos	Callejo Del Valle de Carranza	Sant	1705	Santiago XVIII/240
Pérez Araciel Rada Valdivieso, Vicente	Alfaro	Alc	1714	Alcántara XVIII/ 224
Pérez Arroyo Rendón, Maximiliano Antonio	Cádiz	Cal	1747	Calatrava XVIII/369
Pérez Banos, Diego	Viguera	Sant	1737	AGS, GJ, leg. 317/
Pérez Bayer, Francisco	Valencia	C III	1772	Molas, Valencianos/235
Pérez Bejarano, Félix Francisco	Sevilla	Sant	1756	Santiago XVIII/1364
Pérez Boza Chaves, Alfonso		Sant	1740	Santiago XVIII/1469
Pérez Caballero, Francisco Paula	Madrid	C III	1804	AHN, Carlos III, Exp./ 1259
Pérez Cabellos Canuto, Vicente	Membrilla	Cal	1798	Calatrava XVIII/616
Pérez Camino Vélez, Manuel Silvestre	Castañares	Sant	1744	Santiago XVIII/1060
Pérez Cano Rozas, Francisco	Soba	Cal	1702	Calatrava XVIII/76
Pérez Castro, Evaristo	Valladolid	C III	1806	Ozanam, Diplomáticos/AHN. Exp.1325
Pérez Cobos, Francisco	Murcia	Cal	1700	Calatrava XVIII/ 25
Pérez Donis, Francisco Antonio	Sevane	C III	1796	AHN, Carlos III, Exp./ 975
Pérez Gálvez, Antonio José	Málaga	Sant	1800	Santiago XVIII/2274
Pérez Gamoneda, Juan Antonio	Luarca	Sant	1755	Burkholder, Councilors/AHN. Exp.6370
Pérez Grandallana Sierra, Domingo 1	Jerez de La Frontera	Sant	1796	Ozanam, Marina/AHN. Exp.6376
Pérez Grandallana Sierra, Domingo 2	Jerez de La Frontera	C III	1802	Ozanam, Marina/AHN. Exp.1172
Pérez Guzmán Bueno, Fernando	Villafranca de Barros	C III	1791	AHN, Carlos III, Exp./ 477
Pérez Guzmán Bueno, Pedro Alcántara, Medina Sidonia [Duque]	Madrid	C III	1771	Índice Carlos III/ - Gazeta 1771-12-10
Pérez Guzmán, Manuel		C III	1772	Castán, Lista/ 597
Pérez Herbías, Domingo	Tobía	Cal	1709	Calatrava XVIII/176
Pérez Herrasti, Andrés	Granada	Sant	1716	Santiago XVIII/542
Pérez Hita Hauwaerts, Manuel Mariano	Granada	Cal	1781	Calatrava XVIII/531
Pérez Hita, Antonio Tomas	Granada	Cal	1781	AHN, Ordenes, Exp. Calatrava/ 2007
Pérez Hita, José Faustino	Nívar	Cal	1747	Gan, Chancillería/308
Pérez Inclán, Domingo	Bielva	Cal	1728	Calatrava XVIII/ 280
Pérez Lema, Francisco	Alcoy	C III	1788	AHN, Carlos III, Exp./ 270

Pérez Lema, José Ventura	Alcoy	C III	1793	Ozanam, Intendentes/ 155
Pérez Lema, Manuel	Alcoy	C III	1805	AHN, Carlos III, Exp./ 1299
Pérez Mesía O'callaghan, Francisco	Valencia	C III	1790	Molas, Audiencia/ 64
Pérez Minayo Rodríguez, Alonso	Urueña	Sant	1773	Santiago XVIII/1793
Pérez Minayo Rodríguez, Luis	Urueña	Sant	1773	Santiago XVIII/1794
Pérez Moral Movellán, José	Madrid	Sant	1709	Santiago XVIII/388
Pérez Navaz Ruiz Narváez, Francisco	Madrid	Sant	1706	Santiago XVIII/285
Pérez Oteyro Quiñones, Juan	Casares	Sant	1772	Santiago XVIII/1768
Pérez Oteyro Quiñones, Pedro Manuel	Casares	Sant	1755	Santiago XVIII/1328
Pérez Palazuelos Carrión Lunar, Francisco	Madrid	Sant	1705	Santiago XVIII/241
Pérez Pastor Molledo, Vicente	Guadix	Sant	1752	Santiago XVIII/1251
Pérez Pastor Molleto, Berenguer	Guadix	Sant	1752	Santiago XVIII/1250
Pérez Percebal, Vicente	Badajoz	Sant	1798	Santiago XVIII/2250
Pérez Puente, José Claudio	Madrid	Cal	1704	AHN, Ordenes, lib. 221/
Pérez Roldan, José	Aldeacueva de Carranza	C III	1795	Carlos III/2008
Pérez Rozas, Manuel	Segovia	C III	1788	AHN, Carlos III, Exp./ 287
Pérez Rublas, Juan	Ustés	C III	1805	AHN, Carlos III, Exp./ 1273
Pérez Saavedra, Manuel, Jarosa [Conde]	Córdoba	C III	1772	Castán, Lista/ 595
Pérez Soñanes, Francisco Antonio	Abadilla	Sant	1787	Santiago XVIII/2042
Pérez Tafalla, Juan Miguel	Obanos	Cal	1805	Calatrava XIX/30
Pérez Tagle, Juan Manuel		CAL	1734	Felices, Nobleza/448. AHN. Expedientillos 11993
Pérez Uriondo Martiarena, Joaquín	La Plata, Bol	C III	1794	Carlos III/ 2015. AHN. Exp. 762
Pérez Valenzuela Peña, Joaquín Lorenzo	Madrid	Sant	1757	Santiago XVIII/1407
Pérez Valiente Brost, José María	Madrid	C III	1784	AHN, Carlos III, Exp./ 200
Pérez Valiente, Pedro José	Granada	Cal	1746	Calatrava XVIII/ 360
Pérez Villamil Paredes, Juan	Santa María de La Vega de Navia	C III	1800	DBTL/ AHN Estado Carlos III Exp.1110
Pérez Yañez Saavedra, Manuel	Madrid	Cal	1734	Calatrava XVIII/302
Pérez Yañez, Pedro	Madrid	Cal	1733	AHN. Ordenes lib. 230/AHN. Expedientillos 11987
Pérez Zaldueño, Juan Bautista	Vitoria	Sant	1725	Santiago XVIII/637
Pérez, Manuel Mariano		CAL	1792	AGS, DGT, inv. 2, leg. 76/
Perlasca Bardela, José Juan Andrés	Algemesí	Sant	1779	AHN, Ordenes, lib. 173/
Perler Rabasquino, Domingo	Alicante	C III	1797	AHN, Carlos III, Exp./ 1004
Pernía Girón Castillo, Pelayo, Pernía Giron [Conde]	Villamurriel de Campos	C III	1774	AHN, Carlos III, Exp./ 19
Perniagiron [Conde]		C III	1794	Carlos III/ 2020
Peso Barragán, Juan Manuel	Burgos	Cal	1708	Calatrava XVIII/167
Pezuela Muñoz, Juan Manuel	Entrambasaguas	Sant	1755	Santiago XVIII/1329
Picado González Hernández González, Juan	Hoyos de Coria	Alc	1789	Alcántara XVIII/225
Picado Montero, Juan	Hoyos de Coria	Alc	1739	AGS, Ozanam/
Pico Mirandola, Alejandro	Ita	C III	1772	Castán, Lista/ 595
Piedra Bernales Secadura Palacio, Diego	Limpías	Sant	1755	Santiago XVIII/1330
Piedra Rio, Juan	Santoña	C III	1785	AHN, Carlos III, Exp./ 215
Pielago, Juan Antonio		C III	1789	AGS, GM, leg. 2748/
Pietrasanta, Vicente, Pietrasanta [Conde]		C III	1772	AGS, GM, Exp. pers., leg. 42/4
Pignatelli Aragón, Joaquín Atanasio, Fuentes [Conde]	Caltanissetta, Ita	Sant	1768	Alcántara XIX/ 57
Pignatelli Aymerich, Francisco	Barcelona	Alc	1728	Alcántara XVIII/ 230
Pignatelli Gonzaga, Juan Domingo	Turín, Ita	Sant	1796	Alcántara XIX/ 57
Pignatelli Moncayo, Ramón	Zaragoza	C III	1772	Castán, Lista/ 598
Pignatelli MonteLeón, Diego María	Nápoles, Ita	Sant	1794	Santiago XVIII/2184
Pignatelli Rubi, Cayetano, Rubi [Marqués]	Barcelona	Alc	1752	Alcántara XVIII/ 226
Pignatelli San Severino, Casimiro Armando, 1 Egmond [Conde]	Paris, Fra	Alc	1807	Alcántara XIX/ 57. AHN. Mod. 64
Pignatelli San Severino, Casimiro Armando, 2 Egmond [Conde]	Paris, Fra	C III	1808	AHN, Carlos III, Exp./ 1383
Pilati Cazzufo, José Antonio	Thasull, Ita	Sant	1701	Santiago XVIII/38
Piles Hevia, José Antonio	Ribadesella	Sant	1762	Santiago XVIII/1504

Pimentel Tellia, Buenaventura Antonio Francisco	Lodi, Ita	Sant	1739	Santiago XVIII/910
Pimienta, Juan		C III	1772	AGS, GM, Exp. pers., leg. 49/32
Pina Ruiz, Juan	Murcia	Sant	1787	Santiago XVIII/ 2043
Pineda Arellano, Nicolás	Cabra	Sant	1756	Santiago XVIII/1365
Pineda Ramírez Tavares Maldonado, Arcadio	Granada	Alc	1795	Alcántara XVIII/227
Pineda Ramírez, Mariano	Guatemala	Alc	1795	Alcántara XVIII/ 228
Pineda Tabares, José Alfonso	Madrid	Sant	1738	Santiago XVIII/874
Pineda Torre, Pedro	Sevilla	Sant	1759	Santiago XVIII/1464
Pinedo Aristeguieta, José	Madrid	Sant	1730	Santiago XVIII/736
Pinedo Espinosa Monteros, Julián Isidro	Madrid	C III	1789	Carlos III/2034. AHN Exp. 319
Pinedo Montufar, Antonio José	Madrid	Sant	1748	Santiago XVIII/2306
Pinedo Velasco Rodríguez Ubierna, Ventura	Madrid	Alc	1755	Alcántara XVIII/229
Pinedo, Manuel	Sigüenza	C III	1772	Castán, Lista/ 602
Pinel Ladrón Guevara, José Francisco	Antequera	Sant	1721	Santiago XVIII/613
Pinel Ladrón, Manuel Francisco	Plaza de Portolongo, Ita	Sant	1735	Ozanam, Intendentes/ 158
Pinillamarin, Manuel Vicente	Madrid	Sant	1704	Santiago XVIII/196
Pinillos Cuadros, Juan Antonio	Madrid	Sant	1742	Santiago XVIII/982
Pinillos Fuente, Antonio	Chinchón	Sant	1700	Santiago XVIII/982
Pinillos Ortiz Zarate, Antonio	Madrid	Sant	1774	Santiago XVIII/1808
Pinillos Ortiz Zarate, Francisco	Chinchón	Sant	1755	Santiago XVIII/1331
Pinto Pavia, Gaspar	Ceuta	Sant	1713	Santiago XVIII/494
Pinto Russo, José	Nápoles, Ita	Sant	1701	Santiago XVIII/2277
Piña Fernández Patiño, Juan	Servinara, Ita	Sant	1761	Ozanam, Intendentes/ 159
Piña Mazo, Pedro	Astudillo	C III	1774	AHN, Carlos III, Exp./ 12
Piña Ruiz, Juan Nepomuceno	Murcia	Sant	1787	Santiago XVIII/2044
Piñateli Aymerich Báez Argensola, Francisco	Barcelona	Alc	1729	Alcántara XVIII/230
Piñeiro Ulloa, Juan Benito	Betanzos	Sant	1701	Santiago XVIII/55
Piñuela Alonso, Sebastián	Cantalpino	C III	1783	Carlos III/ 2039
Piscatori Baroni, Francisco	Madrid	Sant	1739	Santiago XVIII/911
Pizana Muñoz Guzmán, Jerónimo	Orihuela	Sant	1803	Santiago XIX/23
Pliego Valdés Núñez Castro , Francisco Javier	Valladolid	Sant	1754	Santiago XVIII/1287. AHN. Exp.6532
Pliego Valdés Núñez Castro, Vicente Florencio	Valladolid	Sant	1754	Santiago XVIII/1289. AHN. Exp.6535
Pliego Valdés, Sebastián Esteban	Alcalá de Henares	Sant	1754	Santiago XVIII/1289
Pliego Valdés Núñez Castro, Pedro Regalado	Valladolid	Sant	1754	Santiago XVIII/1288. AHN. Exp.6533
Poblaciones Pacheco, Fernando	Baeza	Sant	1710	Santiago XVIII/414
Poblaciones Poblaciones, Leandro	Santisteban Del Puerto	Sant	1789	Borrero, Índice 1/152
Pol Prats, Cayetano	Barcelona	Sant	1786	Santiago XVIII/2020
Pol Rubirola, Agustín	Montfulla	Sant	1786	Santiago XVIII/2021
Polo Alcocer, Pedro	Tinajas	C III	1792	AHN, Carlos III, Exp./ 585
Ponce León Castaños, Juan Ignacio	Logroño	Sant	1753	Santiago XVIII/1266
Ponce León Cueva, Joaquín	Jerez de La Frontera	Alc	1796	Alcántara XVIII/ 231
Ponce León Manzanares, Manuel Domingo	Logroño	Sant	1753	Santiago XVIII/1267
Ponce León Ponce León , Joaquín	Jerez de La Frontera	Alc	1796	Alcántara XVIII/231
Ponce León Ponce León, Francisco José	Jerez de La Frontera	Cal	1706	Calatrava XVIII/145
Ponce León Spínola, Manuel	Madrid	Sant	1743	Santiago XVIII/1017
Ponce León Vázquez, Tomas	Mizque, Bol	Cal	1727	Calatrava XVIII/276
Ponce León, Antonio, Arcos [Duque]	Madrid	C III	1780	Gazeta nº103, 1780-12-26
Ponce León, Joaquín Lorenzo, Castromonte [Marqués]	Baeza	C III	1771	Gazeta 1771-12-10. RAMHG. 12
Ponsich, Ramón		C III	1772	Castán, Lista/ 600
Pont, Bartolomé		C III	1772	Ozanam, Intendentes/ 160
Ponte Blanco Mijares Solórzano, Esteban	Caracas, Ven	Alc	1794	Alcántara XVIII/232
Ponte Mandia, José Antonio	Ferrol	Sant	1757	Santiago XVIII/1408
Ponte Mijares Solórzano, Juan Nicolás	Caracas, Ven	Sant	1778	AHN, Ordenes, lib. 174/ Exp.6586
Ponte Mijares Solórzano, Lorenzo	Caracas, Ven	Sant	1778	AHN, Ordenes, lib. 175/ Exp.



				6585
Ponte Mijares Solórzano, Santiago	Baruta, Ven	Sant	1778	Lohmann, Americanos/ AHN. Exp. 6587
Pontejos Cagiga, Antonio	Santander	Sant	1701	Santiago XVIII/54
Pontejos, Antonio, Casa Pontejos [Marqués]	Madrid	Cal	1738	Calatrava XVIII/ 319
Porcel Manrique, Miguel, Lomas [Conde]	Alcalá La Real	C III	1772	Castán, Lista/ 601
Porcel Muñoz, Trinidad	Madrid	C III	1789	AHN, Carlos III, Exp./ 304
Porcel Román, Antonio Basilio	Mairena	C III	1791	AHN, Carlos III, Exp./ 493
Porlier Asteguieta, Antonio Domingo	Lima, Per	C III	1789	AHN, Carlos III, Exp./ 355
Porlier Asteguieta, Esteban Antonio	La Plata, Per	Sant	1788	Carlos III/ 2058
Porlier Asteguieta, Rosendo José	Lima, Per	Sant	1790	Burkholder, Audiencias/266
Porlier, Antonio. Bajamar [Maques]	La Laguna de Tenerife	C III	1777	Carlos III/ 2058
Porras Casasola, Nicolás	Antequera	Cal	1804	Calatrava XIX/27
Porras Madrazo, Manuel	Espinosa de Los Monteros	Cal	1709	Calatrava XVIII/179
Porres Porres, Francisco	Medellín	Sant	1704	Santiago XVIII/197
Portas Sobral, Bernardo	Pontevedra	Sant	1768	Santiago XVIII/1658
Portilla Bustamante, Fernando	Alcea de Toranzo	Sant	1701	Santiago XVIII/53
Portilla Bustamante, José	Vega de Toranzo	Sant	1739	Santiago XVIII/912
Portillo Calendo, Francisco	Granada	Sant	1787	Santiago XVIII/2045
Portillo Clemente Arostegui, José	Villanueva de Jara	Sant	1793	Santiago XVIII/2162
Portillo León Sánchez Torres, Leandro	Almagro	Sant	1768	Santiago XVIII/1659
Portillo Sierra, José Andrés	Carranza	C III	1779	AHN, Carlos III, Exp./ 1094
Portocarrero Narváez, Manuel	Cabra	Cal	1749	Calatrava XVIII/ 393
Portocarrero Pallares, José	Lima, Per	Sant	1742	Santiago XVIII/983
Portocarrero Rodríguez, Diego	Cabra	Sant	1704	Santiago XVIII/198
Portocarrero Rodríguez, Eugenio Víctor Francisco	Cabra	Cal	1711	Calatrava XVIII/192
Portocarrero Silva Cosío, Matías	Granada	Cal	1702	Calatrava XVIII/ 77
Portocarrero Silva, Ignacio Jerónimo	Madrid	Cal	1748	Calatrava XVIII/ 377
Portu Sorda, Antonio Ignacio	Zarauz	Cal	1748	Calatrava XVIII/378
Portugués Monente, José Antonio	Egea de Los Caballeros	Sant	1736	AGS, DGT, inv. 24, leg. 272/
Portusagasti Tordesillas, Manuel	Santiago de Chl	C III	1798	AHN Carlos III. Exp.1043
Posada Mendoza, Gerardo	Niembro de Llanes	Cal	1700	Calatrava XVIII/ 26
Posada Rivero Soto, Joaquín	Cangas de Onís	Sant	1784	AHN. Ordenes lib. 175/Santiago XVIII/1963
Posada Soto, Ramón	Cangas de Onís	C III	1785	Rodríguez, Posada/53
Posadas Concha, Antonio José	Villaviciosa	C III	1772	Ozanam, Marina/RAMHG,164
Postigo Valderrama San Pedro, Juan Doroteo	La Rambla	C III	1792	AHN, Carlos III, Exp./ 617
Postigo, Juan		C III	1772	Lista. RAMHG nº.91
Power Morgan Dubernet, Joaquín Ramón	Bilbao	C III	1792	AHN, Carlos III, Exp./ 649
Poyanos Lafarga, Ignacio	Borja	Sant	1759	Santiago XVIII/1465
Pozo Colmenares, Luis	Alhaurín el Grande	Sant	1723	Santiago XVIII/624
Pozobueno Belver, Jacinto	Ninove, Flandes	Sant	1705	Santiago XVIII/242
Prada Chaguaceda González Barrio, Manuel	Puebla de Sanabria	Alc	1793	Alcántara XVIII/233
Prada Prada, José	Castro Calderas	Sant	1709	Santiago XVIII/389
Prado Ayllón, Antonio	Arcos de La Frontera	Sant	1756	Santiago XVIII/1366
Prado Ayllón, José	Tarifa	C III	1807	AHN, Carlos III, Exp./ 1340
Prado Ayllon, Sebastián	Tarifa	C III	1807	AHN, Carlos III, Exp./ 1341
Prado Guemes Arnuero Sota, José	Meruelo	Alc	1737	Alcántara XVIII/ 234
Prado Losada, José	Pazo de Buiz	Sant	1767	Santiago XVIII/1626
Prado Malleza, Fernando, Villel [Marqués]	Oviedo	C III	1780	Ozanam, Intendentes/ 161
Prado Ruiz, Fernando María	Torredonjimeno	C III	1791	AHN, Carlos III, Exp./ 522
Prado Serna Zambrana, Juan	Fuente Del Maestre	C III	1790	AHN, Carlos III, Exp./ 457
Prado Ulloa Arango Ulloa, Baltasar	Taboada	Alc	1747	Alcántara XVIII/ 235
Prado Ulloa Arango Ulloa, Roque	Buín	Alc	1747	Alcántara XVIII/ 236
Prasca Maza, Juan Andrés	Final, Ita	Sant	1766	AGS, DGT, inv. 2, leg. 50/AHN Exp.6696
Prats Santos, Félix, Serrahi [Barón]	Barcelona	C III	1804	AHN, Carlos III, Exp./ 1252

Prats Villalba, Miguel María	Barcelona	C III	1807	AHN, Carlos III, Exp./ 1350
Prieto García Laso Vega, Pedro	Modéjar	Sant	1725	Santiago XVIII/638
Prieto Isla, Joaquín Fernando	Liaño	Cal	1758	Calatrava XIX/ 202. AHN. Expedientillos 12234
Prieto Laso Vega, Cayo	Modéjar	Sant	1728	Calatrava XVIII/ 469
Prieto Rosa, Ángel Celedonio	Rioseco	C III	1794	AHN, Carlos III, Exp./ 850
Provenza San Martín, Ramón María	Madrid	Sant	1768	Santiago XVIII/1660
Publicola Santa Croce, Antonio	Roma, Ita	C III	1791	AHN, Carlos III, Exp./ 558
Puche López Godoy Puche Palomares Castillo, Antonio María	Almería	C III	1794	AHN, Carlos III, Exp./ 802
Puente Calera, Lorenzo	Trucíos	Alc	1713	Alcántara XVIII/237
Puente Castro, Juan Esteban, Puente Sotomayor [Marqués]	Lima, Per	C III	1783	AHN, Carlos III, Exp./ 168
Puente Fernández Sandoval, Francisco José	Lima, Per	Sant	1781	Santiago XVIII/1908
Puente Ibáñez, Juan José, Corpa [Marqués]	Lima, Per	Cal	1783	Calatrava XVIII/ 537
Puente Ruiz Solar, Pedro Lucio	Villaverde de Trucíos	C III	1806	AHN, Carlos III, Exp./ 1333
Puente Zorraquin, Juan	Madrid	C III	1779	AHN, Carlos III, Exp./ 1089
Puerta Barrera, Juan Francisco	Villar de Saz de Arcas	Sant	1744	Santiago XVIII/1061
Puerta Ochoa, Pedro	Villoslada de Cameros	Cal	1739	Calatrava XVIII/321
Pueyo Chacón Herrera, Francisco Miguel	Málaga	Cal	1719	Calatrava XVIII/248
Pueyo Luria Herrero, Francisco Miguel	Valencia	Cal	1705	Calatrava XVIII/ 132
Pueyo Martínez Chacón Herrera, Juan	Madrid	Cal	1728	Alcántara XVIII/ 238
Pueyo Pueyo Rusiñol, Nicolás	Palma de Mallorca	Cal	1716	Calatrava XVIII/ 229
Pueyo Pujadas Chacón Cerda, Francisco	Calatayud	Alc	1760	Alcántara XVIII/238
Pueyo, Nicolás, Campofranco [Marqués]	Palma de Mallorca	Cal	1788	Calatrava XVIII/ 560
Puig Samper, José María	Valencia	C III	1794	AHN, Carlos III, Exp./ 849
Pumar Traspuesto, José Ignacio	Barinas, Ven	C III	1791	AHN, Carlos III, Exp./ 480
Puyana Delgado, José	Rota	C III	1792	AHN, Carlos III, Exp./ 639
Queipo Llano Unda, Ignacio	Valladolid	Cal	1744	Calatrava XVIII/ 343
Queipo Llano, Gregorio	Cangas de Tineo	Sant	1733	Molas/ AHN Exp. 6736
Queipo Llano, José, Adanero [Conde]		C III	1772	Castán, Lista/ 601
Queralt, Juan Bautista, Santa Coloma [Conde]	Barcelona	C III	1794	AHN, Carlos III, Exp./ 791
Querejazu Concha, Agustín	La Plata, Bol	C III	1793	AHN, Carlos III, Exp./ 742
Querejazu Mollinedo, Antonio Hermenegildo	Lima, Per	Sant	1747	Burkholder, Audiencias/275
Querejazu Mollinedo, Tomas	Lima, Per	Sant	1748	Santiago XVIII/2308
Querejazu Santiago Concha, Antonio	Lima, Per	Sant	1784	AHN. Ordenes lib. 175/Santiago XVIII/1964
Querejazu Santiago, Matías	La Plata, Bol	C III	1793	AHN, Carlos III, Exp./ 741
Querejazu Uribe, Antonio	Mondragón	Sant	1705	Santiago XVIII/243
Querejazu, Salvador		C III	1772	Castán, Lista/ 601 - Gazeta n°21, 1781-03-13
Quero Alarcón Llano, Luis Antonio	Sorata, Per	Sant	1736	Santiago XVIII/823
Quesada Manzarres, Francisco	Oran, Dza	Sant	1702	Santiago XVIII/99
Quesada, Francisco Javier		CAL	1771	AHN, Carlos III, Exp./ 303
Quevedo Álvarez, Miguel	Villahoz	C III	1774	AHN, Carlos III, Exp./ 15
Quevedo Canseco Quintano, Juan	Jerez de Los Caballeros	Sant	1749	Santiago XVIII/1169
Quevedo Canseco, José	Montemolín	Sant	1730	Santiago XVIII/737
Quevedo Fernández Velasco, Manuel Fernando	Reinosa	Sant	1778	Santiago XVIII/1868
Quevedo Fernández, Joaquín Clemente	Reinosa	Sant	1778	AGS, DGT, inv. 2, leg. 62/
Quevedo Navamuel, Andrés	Reinosa	Sant	1778	AHN, Ordenes, lib. 173/
Quevedo Quintano, Diego	Jerez de Los Caballeros	Sant	1749	Ozanam, Marina/AHN. Exp.6763
Quevedo Quintano, Juan	Jerez de Los Caballeros	Sant	1749	AHN, Ordenes, lib. 175/
Quevedo Revenga, Pedro	Villahoz	Sant	1785	AHN Puebla, Not. 1, c. 51/
Quevedo, Manuel Fernando	Reinosa	Sant	1778	Santiago XVIII/1868
Quijada Frutos, Antonio María	Madrid	C III	1789	AHN, Carlos III, Exp./ 314
Quijano Arce, Santos	Rumoroso	Cal	1796	Calatrava XVIII/597
Quijano Baeza, Diego	Murcia	Sant	1705	Santiago XVIII/244

Quijano Loizaga, Fernando	Sevilla	Sant	1757	Santiago XVIII/1409
Quijano Velarde Tagle Bracho, Agustín	Lima, Per	Cal	1784	Calatrava XVIII/ 548
Quijano Velarde, Gaspar	Somahoz	Cal	1749	Calatrava XVIII/ 394
Quijano Velarde, José Ubaldo	Lima, Per	Cal	1779	Calatrava XVIII/ 522
Quilez Ochoa, Juan Antonio	Murcia	C III	1792	AHN, Carlos III, Exp./ 777, 8r
Quilez Talón, Juan Antonio	Cieza	C III	1792	AHN, Carlos III, Exp./ 590
Quilez Talón, Pascual	Cieza	C III	1791	AHN, Carlos III, Exp./ 481
Quincoces Marques Rosa, Francisco	Granada	Sant	1741	AHN, Ordenes, Exp. Santiago/ 6775
Quint Fernández Dávila, Diego	Lima, Per	C III	1797	AHN, Carlos III, Exp./ 1027
Quintanilla Heredia Pantigoso, Alonso	Sevilla	Alc	1704	Alcántara XVIII/239
Quintano Santa María Bonifaz, Ramón	Salas de Bureba	Cal	1752	Calatrava XVIII/426
Quintana Dueñas Otálora, Bernabé	Madrid	Cal	1711	Santiago XVIII/193
Quiñones Abaurre, Juan Manuel, Montevirgen [Marqués]	Toral de Los Guzmanes	C III	1790	AHN, Carlos III, Exp./ 381
Quiñones Jaraquemada, Luis Manuel	Montilla	Sant	1757	Santiago XVIII/1410
Quiroga Bracero, Ignacio	Algeciras	Sant	1782	Santiago XVIII/1923
Quiroga Losada, Francisco Javier	Noya	Sant	1770	AGS, GJ, leg. 160/
Quiroga Ulloa, Diego Lorenzo	Santa Marina de Veira	Sant	1762	Ozanam, Marina/AHN. Exp.6811
Quiroga Ulloa, Gaspar Manuel	Santa Marina de Veira	Sant	1762	Santiago XVIII/1506
Quiroga Valcárcel, Juan Antonio	Doncos	Sant	1701	Santiago XVIII/52
Rábago Roiz, José	Tresabuuela	Sant	1756	Santiago XVIII/1367
Rábago Terán Felipe	Tresabuuela	Sant	1768	Santiago XVIII/1661
Rabanal Vargas Jiménez, Francisco	Talavera de La Reina	Cal	1713	Calatrava XVIII/207
Rada Aguirre, Pedro	Castro Urdiales	C III	1772	Burkholder, Councilors/RAMHG,53
Rada Ichaso, Joaquín Antonio	Los Arcos de Navarra	C III	1794	AGS, Ozanam/
Rada Rodríguez, José	Tudela	Sant	1756	AGS, DGT, inv. 2, leg. 44/
Rada Vides, Pedro José	Tudela	Sant	1717	Santiago XVIII/563
Rada, Pedro		C III	1772	Lista. RAMHG nº53
Ramignani Ramignani Sarrocco Liberatore, Fulvio	Chiesi, Ita	Alc	1700	Alcántara XVIII/240
Ramírez Aguilera Ramos, Alejandro	Cádiz	Sant	1735	Santiago XVIII/795
Ramírez Arellano Angulo, Francisco	Cieza	Sant	1740	Santiago XVIII/922. AHN. Exp.6839
Ramírez Arellano Angulo, García	Écija	Sant	1740	Santiago XVIII/923
Ramírez Arellano Burgos, Manuel Fulgencio, Murillo [Conde]	Logroño	C III	1791	AHN, Carlos III, Exp./ 486
Ramírez Arellano Iñiguez, Joaquín	Viguera	C III	1797	AHN, Carlos III, Exp./ 1009
Ramírez Arellano Martínez, Domingo	Viguera	Cal	1776	Calatrava XVIII/ 510
Ramírez Arellano, Luis Antonio	Rincón de Soto	C III	1772	Castán, Lista/ 598
Ramírez Cotes, Cristóbal	Palencia	C III	1800	Gazeta nº27, 1800=04=04
Ramírez Haro, Joaquín, Bornos [Conde]	Cádiz	C III	1794	AHN, Carlos III, Exp./ 777
Ramírez Laredo, José Pio Ventura	Isla de León	Sant	1769	Santiago XVIII/1697
Ramírez Medina, Juan Alonso	Sanlúcar de Barrameda	C III	1796	AHN. Exp. 992 - Gazeta nº73, 1795-09-11
Ramírez Pérez Pulgar, Juan Fernando	Lucena	Cal	1703	Calatrava XVIII/97
Ramírez Verger, José	Sevilla	C III	1795	AHN, Carlos III, Exp./ 922
Ramiro Muñoz, Manuel José	Calatayud	Sant	1713	Santiago XVIII/495
Ramón Cascajares, José Vicente, Tamarit [Barón]	Valencia	C III	1781	AHN, Carlos III, Exp./ 108
Ramos Muñoz, Pablo Antonio	Toro	Cal	1743	Gan, Chancillería/320. AHN. Expedientillos 12065
Ranz Romanillos, Antonio	Barcones	C III	1808	AHN, Carlos III, Exp./ 1384
Raón Cejudo, José	Ceuta	Sant	1776	Castejón, Vascas/
Raón Cejudo, Miguel	Ceuta	Sant	1776	AHN, Carlos III, Exp./1413
Rapún Bauzo, Nicolás José	Banastas	Sant	1752	AHN.Exp.6865. Santiago XVIII/1252
Rascón Cornejo, Víctor	Barajas	C III	1794	AHN, Carlos III, Exp./ 807
Rávago Terán Roiz, Felipe	Tresabuuela	Sant	1768	Santiago XVIII/1661
Real Lombardon, Antonio Luis	Valencia	Sant	1782	AHN, Ordenes, lib. 174/ Expedientillo 8328

Real Lombardon, José Joaquín	Madrid	Sant	1783	Santiago XVIII/1936 AHN Exp.6870
Real Lombardon, Pedro	Madrid	Sant	1783	AHN, Ordenes, lib. 174/Exp. 6871
Rebolledo Palafox Melzi, Francisco	Zaragoza	Alc	1806	Alcántara XIX/47
Rebolledo Palafox, José	Zaragoza	Cal	1804	Calatrava XIX/20
Recabarren Pardo Figueroa, Estanislao	Santiago de Chl	C III	1797	AHN, Carlos III, Exp./ 1017
Recalde Hernani, Juan	Santiago de Chl	C III	1802	AHN, Carlos III, Exp./ 1165
Recas Ruiz, Gabriel Manuel	Chinchón	C III	1791	AHN, Carlos III, Exp./ 495
Recio Tello, Pablo	Santa Cruz de Retamar	C III	1807	AHN, Carlos III, Exp./ 1338
Reding Reding, Carlos, Reding [Barón]	Schwitz, Che	Cal	1765	Calatrava XVIII/480. AHN. Exp.2167
Reggio Gravina, Carlos	Madrid	C III	1771	Índice Carlos III/ - Gazeta 1771-12-10
Reinoso Barón, Hernando Antonio	El Puerto de Santa María	Sant	1747	Santiago XVIII/2288
Reinoso Corona, Jacinto	Ronda	C III	1780	AHN, Carlos III, Exp./ 65
Reinoso Luyando, Juan José	El Puerto de Santa María	Cal	1735	Calatrava XVIII/304
Reinoso Luyando, Martín	El Puerto de Santa María	Cal	1735	Calatrava XVIII/310
Reinoso Mendoza Luyando, Martín José	El Puerto de Santa María	Cal	1735	Calatrava XVIII/310
Reinoso Reinoso, Francisco Javier	El Puerto de Santa María	Sant	1745	Santiago XVIII/1102
Reinoso Reinoso, Manuel José	El Puerto de Santa María	Sant	1745	Santiago XVIII/1101
Reinoso Roldan, Domingo José	El Puerto de Santa María	Cal	1805	Calatrava XVIII/31
Reinoso Varón, Fernando	El Puerto de Santa María	Sant	1747	Santiago XVIII/2288
Remires Baquedano Raja, Fernando	Ripodas	Cal	1700	Calatrava XVIII/ 27
Remires Baquedano, Juan Antonio, Andía [Marqués]	Guadalajara	C III	1772	AHN, Universidades, leg. 670/Exp. 39
Remires Baquedano, Juan Francisco	Ripodas	Cal	1711	Calatrava XVIII/ 309
Remires Laredo Encalada, Gaspar Antonio	Santiago de Chl	Sant	1786	Santiago XVIII/2022
Remires Laredo, Agustín Gaspar	Trujillo, Per	Sant	1754	Santiago XVIII/1291
Remires Laredo, Francisco Buenaventura	Trujillo, Per	Sant	1754	Santiago XVIII/1292
Rengel Páez, José Antonio	Vélez Málaga	Sant	1779	AHN, Ordenes, lib. 173/
Rengel Páez, Miguel	Vélez Málaga	Sant	1779	Santiago XVIII/2330
Rengel Sáez, Pedro José	Vélez Málaga	Sant	1782	AHN, Ordenes, lib. 714/
Renovales López Rebolledo, Eugenio	Arcentales	C III	1791	AHN, Carlos III, Exp./ 528
Reparaz Oteiza, Juan Lorenzo	Oteiza	Sant	1716	Santiago XVIII/543
Requena Santisteban, Francisco	Guayaquil, Ecuador	C III	1803	AHN, Carlos III, Exp./ 1194
Resa Coronel Pernia, Atanasio Ramón	Valdeolivas	C III	1792	AHN, Carlos III, Exp./ 638
Respaldiza Lezama, José Ignacio	Sevilla	Sant	1731	Santiago XVIII/746
Retegui Bengochea, Manuel	Oyarzun	C III	1807	AHN, Carlos III, Exp./ 1347
Revilla de La Presa García Irabien, Manuel	Retes de Llanteno	C III	1803	AHN, Carlos III, Exp./1217
Revilla Rovira, Manuel Francisco	Retes de Llanteno	C III	1790	AHN, Carlos III, Exp./415
Reyes Rocha, Jerónimo	Lima, Per	Cal	1700	Calatrava XVIII/28
Reyna Pedrosa, Francisco	Sierra de Yanguas	C III	1807	AHN, Carlos III, Exp./ 1344
Rezabal Ugarte, José	Vitoria	C III	1793	AHN, Carlos III, Exp./ 704
Riaño Bárcena, Juan Antonio	Santander	Cal	1797	Calatrava XVIII/607
Riaño, Juan	Matienzo	Cal	1700	Calatrava XVIII/ 29
Ric Egea, Pascual Antonio	Lérida	Cal	1748	Calatrava XVIII/ 379
Ric Exea, Apascual Miguel Antonio	Lérida	Cal	1748	Calatrava XVIII/379
Ric Montserrat, Pedro María	Barbastro	C III	1793	AHN, Carlos III, Exp./ 683
Ricardos Carrillo Alborno, Antonio 1	Barbastro	Sant	1768	Santiago XVIII/1662. AHN Expedientillos 17901
Ricardos Carrillo Alborno, Antonio 2	Barbastro	C III	1794	AHN, Carlos III, Exp./ 756
Rico Rico, Félix	Castalla	C III	1781	AHN, Carlos III, Exp./ 103
Rico Villarreal, Pedro Luis		Sant	1724	AHN, Ordenes, lib. 160/AHN. Casamiento Exp.325
Riega Rico, Mariano	Palma de Mallorca	C III	1807	AHN, Carlos III, Exp./ 1360
Riglos San Martín, Miguel Fermín	Buenos Aires, Arg	Sant	1790	Santiago XVIII/2108
Rincón Gallardo, Manuel	Aguascalientes, Mex	Sant	1804	Santiago, XIX/ 53

Río Campa, José	Oviedo	C III	1785	Ozanam, Diplomáticos/AHN. Exp.212
Río Castro, Pedro Antonio	Lucena	Sant	1768	Santiago XVIII/1663
Río Corral, Antonio	Juzcar	C III	1794	AHN, Carlos III, Exp./ 763
Río Cosa, José	Madrid	Sant	1804	Santiago XIX/45
Río Estrada Olloqui, Juan	Sevilla	Sant	1761	Santiago XVIII/1492
Río González, Fernando José	Madrid	Sant	1735	Santiago XVIII/796
Río Riaño Ocejo, Juan	Matienzo	Cal	1700	Calatrava XVIII/29
Río Santa María, Ramón	Burgos	Sant	1782	Santiago XVIII/1924
Río Villar, Feliciano María	Jaén	C III	1796	AHN, Carlos III, Exp./ 410
Rioja García Hidalgo, Gonzalo	Aracena	Sant	1750	Santiago XVIII/1193
Ríos Fernández Córdoba, Antonio		C III	1776	ASEAPM, leg. 12/Exp. 3
Ríos Cárdenas Gálvez, Vicente	Córdoba	Sant	1779	Santiago XVIII/1889
Ríos Gil Córdoba, Francisco Antonio	Granada	Cal	1726	AGS, SSH, leg. 2150/
Ríos Zapata, Pedro José, Fernán Núñez [Conde]	Madrid	Cal	1717	Calatrava XVIII/ 235
Ripa Jaureguizar, Buenaventura	Barcelona	C III	1786	Carlos III/2171
Ripa, Miguel Fermín	Arrayoz	Sant	1744	AGS, Ozanam/
Ripalda Ureta Marichalar, Esteban Joaquín	Gorritz	Cal	1708	Elenco, 1990/AHN: Exp.2207
Ripoli Cecilia, Domingo Antonio	Nápoles, Ita	Sant	1779	Santiago XVIII/1890
Ripoli, Pascual Tomas	San Paolo de Cívitate, Ita	C III	1792	Ozanam, Intendentes/ 167
Riva Agüero Baso, José	Cartagena	C III	1782	AHN, Carlos III, Exp./ 128
Riva Agüero Cevallos, Antonio	Santander	Sant	1755	Santiago XVIII/1332
Riva Agüero Cevallos, Carlos	Gajano	Sant	1755	Santiago XVIII/1333
Riva Agüero Cevallos, Manuel Fernando	Santander	Sant	1714	Santiago XVIII/513
Riva Agüero Sánchez Boquete, José	Lima, Per	C III	1807	AHN, Carlos III, Exp./ 1374
Riva Agüero, Fulgencio	Cartagena	C III	1783	AHN, Carlos III, Exp./ 177
Riva Agüero, Juan	Cartagena	C III	1789	AHN, Carlos III, Exp./ 344
Riva Ruiz Cosio, Juan	Ruiloba	C III	1795	AHN, Carlos III, Exp./ 861
Rivacoba Gorbea, Manuel José	Arceniega	C III	1796	AHN, Carlos III, Exp./ 991
Rivadeneira Niño Castro Acuña, Alonso	Valladolid	Alc	1704	Alcántara XVIII/241
Rivas Ávila, Juan Matías	Espejo	Sant	1700	Santiago XVIII/1478
Rivas Benavides, Francisco Javier	Espejo	Sant	1760	Santiago XVIII/1478
Rivas Manrique, Francisco Javier	Espejo	Sant	1760	Santiago XVIII/1478
Rivera Albarracín, Juan	La Coruña	Sant	1705	Santiago XVIII/245
Rivera Mercado, Rodrigo	Medina Del Campo	Cal	1701	Calatrava XVIII/ 54
Rivera Zornoza, José Antonio	Madrid	Sant	1734	Santiago XVIII/781
Rivero Bustamante, Agustín Antonio	La Busta	C III	1780	AHN, Carlos III, Exp./ 79
Rivero Cevallos, José Antonio	Presillas	C III	1798	AHN, Carlos III, Exp./ 1054
Rivero Madrid, Antonio	Llanes	Sant	1713	Santiago XVIII/496
Rivero Valdés, Felipe Antonio	Llanes	Cal	1783	Velasco, Académico/308
Rivilla Santisteban, Antonio	Alcalá La Real	Cal	1712	Calatrava XVIII/201
Rizo Velasco, Miguel	Cádiz	C III	1795	AHN, Carlos III, Exp./ 859
Roa Alarcón Cortes, Tomas [Doctor]	Itata, Chl	C III	1795	Gazeta nº78, 1795-09-11
Roa Alarcón, Bernardo José	Concepción de Chl	C III	1798	AHN. Exp. Exp. 1036 - Gazeta nº73, 1795-09-11
Roa Alarcón, Mariano José	Concepción de Chl	C III	1795	Gazeta nº73, 1795-09-11
Roa Alarcón, Mateo		C III	1795	Gazeta nº73, 1795-09-11
Roa Uceda Rosal, Luis Antonio	Córdoba	Sant	1711	Santiago XVIII/444
Robiou Cheville, Francisco	Saint Malo, Fra	Sant	1746	Santiago XVIII/1128
Robiou Cheville, Julián Renato	Saint Malo, Fra	Sant	1746	Ozanam, Intendentes/137.Santiago XVIII/1128
Robles Moñino, Antonio	Granada	C III	1802	AHN, Carlos III, Exp./ 1163
Robles Moya, Fernando Agustín	Granada	Cal	1704	Calatrava XVIII/120
Robles Muñoz Molina, Isidoro Vicente	Toledo	Sant	1713	Santiago XVIII/497
Robles Suarez, Pedro	Carbajal de La Legua	Sant	1721	Santiago XVIII/614
Robles Vives, Antonio	Lorca	C III	1777	AHN, Carlos III, Exp./ 41
Rocha Fernández Peña, Joaquín	Badajoz	Alc	1807	Alcántara XIX/51

Rocha Molina, Vicente Elías	Mérida	Sant	1740	Santiago XVIII/924
Rocha Navarro, Manuel	Daroca	C III	1796	AHN, Carlos III, Exp./ 994
Rocher Piheri, José	Loches, Fra	Sant	1706	Santiago XVIII/286
Rodríguez Álvarez, Juan Antonio		C III	1803	GUIA 1804/59
Rodríguez Albuérne, Juan, Altamira [Marqués]	Lamuño	Sant	1751	Burkholder, Audiencias/AHN. Exp.7101
Rodríguez Alburquerque, José Serafín	Cádiz	C III	1794	AHN, Carlos III, Exp./ 822
Rodríguez Álvarez, Francisco	Quintana de Fuseros	Sant	1705	Santiago XVIII/246
Rodríguez Araujo, Francisco	Santa María de Asados	Sant	1712	Santiago XVIII/2278
Rodríguez Arias, Juan Antonio	Pontevedra	Sant	1745	Santiago XVIII/1103
Rodríguez Bejarano Labayen, Jacinto Eustaquio	Per	Sant	1789	Santiago XVIII/2099
Rodríguez Biedma, Tomas Rafael	Albanchez	Sant	1778	Santiago XVIII/1870. AHN. Exp.467
Rodríguez Buria Fernández, Pedro	Avilés	Sant	1778	AHN, Ordenes, lib. 173/
Rodríguez Camino, Vicente	Santoña	C III	1801	AHN, Carlos III, Exp./ 1145
Rodríguez Campal Vargas Machuca, Ignacio	Jaén	Sant	1775	Santiago XVIII/1825
Rodríguez Campomanes, Francisco	Sorribas	Sant	1798	Santiago XVIII/2251. AHN. Exp.7110
Rodríguez Campomanes, Pedro	Santa Eulalia de Las Sorribas	C III	1772	Castro, Campomanes/ 212
Rodríguez Carasa, José	Viguera	Cal	1751	Calatrava XVIII/413
Rodríguez Carasa Paulín, Francisco Javier	Sevilla	Sant	1789	Santiago XVIII/2098
Rodríguez Carballo, José	Cádiz	C III	1793	AHN, Carlos III, Exp./ 674
Rodríguez Carballo, Nicolás	Cádiz	C III	1797	AHN, Carlos III, Exp./ 1014
Rodríguez Castañón, Alonso	Lois	Alc	1703	AHN. Ordenes lib. 221/ Alcántara XVIII/242
Rodríguez Chacón Arévalo, Francisco	Paterna Del Rio	Sant	1740	Santiago XVIII/927
Rodríguez Chacón Moya, Francisco	Campillo Arenas	Sant	1740	Santiago XVIII/925
Rodríguez Chacón Moya, Pedro Antonio	Paterna Del Rio de Las Alpujarras	Sant	1740	Santiago XVIII/926
Rodríguez Cisneros, José María	Madrid	C III	1778	AHN, Universidades, leg. 670/Exp. 39
Rodríguez Cos López Enríquez, Gaspar	Granada	Sant	1732	Santiago XVIII/755
Rodríguez García Arellano, José Julián	Ciudad de Mex	Sant	1769	Santiago XVIII/1698
Rodríguez Laso, Simón	Montejo	C III	1789	AHN, Carlos III, Exp./ 348
Rodríguez Madrid Corral, Sebastián Antonio, Villamediana [Marqués]	Ciudad de Mex	Sant	1713	Santiago XVIII/499
Rodríguez Madrid, Isidoro	Ciudad de Mex	Sant	1713	Santiago XVIII/498
Rodríguez Morzo, Juan José	Cádiz	C III	1794	AHN, Carlos III, Exp./ 761
Rodríguez Morzo, Mateo	Cádiz	C III	1807	AHN, Carlos III, Exp./ 1366
Rodríguez Pedroso, Manuel	Viguera	Sant	1738	AHN, Carlos III, Exp./ 1075, 148v
Rodríguez Piedra, Simón	Sevilla	Cal	1745	Santiago XVIII/1104
Rodríguez Raquejo Zuloeta, Domingo	Sevilla	Sant	1751	Santiago XVIII/1220
Rodríguez Raquejo Zuloeta, Joaquín	Sevilla	Sant	1751	AHN. O. Santiago Exp.7144
Rodríguez Raquejo, Juan José	Sevilla	Sant	1782	AHN, Ordenes, lib. 174/
Rodríguez Ríos, Cayetano, Santiago [Marqués]	Madrid	Alc	1738	Alcántara XVIII/ 243
Rodríguez Ríos, Fernando Agustín	Madrid	Sant	1717	Santiago XVIII/564
Rodríguez Ríos, Francisco Javier	Madrid	Sant	1717	Santiago XVIII/565
Rodríguez Rivas, Francisco	Cruces	Sant	1712	Santiago XVIII/2279
Rodríguez Rivas, Vicente	Guatemala	C III	1772	Ga, Caracas/RAMHG, 81
Rodríguez Rivera, Pedro León	Écija	C III	1795	AHN, Carlos III, Exp./ 893
Rodríguez Rodríguez, Francisco Paula	Sevilla	C III	1798	AHN, Carlos III, Exp./ 1039
Rodríguez Salamanca Quintanilla, Bartolomé	Lora Del Rio	Alc	1803	Alcántara XIX/14
Rodríguez Salamanca Quintanilla, Fernando	Lora Del Rio	Alc	1803	Alcántara XIX/15
Rodríguez Sancena, Luis	Manila, Phl	C III	1792	AHN, Carlos III, Exp./ 667
Rodríguez Solís, Toribio	Santibañez	Sant	1707	Santiago XVIII/327
Rodríguez Soria, Antonio	Ciudad de Mex	Sant	1769	Santiago XVIII/1699
Rodríguez Toro Ibarra, Diego	Caracas, Ven	Alc	1807	Alcántara XIX/55
Rodríguez Toro Ibarra, Fernando	Caracas, Ven	Alc	1796	Alcántara XVIII/244
Rodríguez Toro Ibarra, Pedro	Caracas, Ven	Sant	1796	Santiago XVIII/2216

Rodríguez Toro Ibarra, Tomas	Caracas, Ven	Sant	1793	Santiago XVIII/2163
Rodríguez Toro, Francisco, Toro [Marqués]	Caracas, Ven	C III	1790	AHN, Carlos III, Exp./ 468
Rodríguez Toro, José	Caracas, Ven	Cal	1752	Calatrava XVIII/ 427
Rodríguez Valcárcel Pantoja, Eusebio	Yuncos	Sant	1716	Santiago XVIII/544. AHN. Exp.7158
Rodríguez Valcárcel Jacome, Adrián	Cádiz	Sant	1764	Santiago XVIII/1545. AHN Exp.7159
Rodríguez Valcárcel Jacome, Rafael	Sevilla	Sant	1764	Santiago XVIII/1546. AHN Exp.7160
Rodríguez Valcárcel Tous, Antonio	Sevilla	C III	1772	AGS, Ozanam/
Rodríguez Valcárcel Vargas, Fernando	Sevilla	Alc	1780	Alcántara XVIII/245 AHN. Exp.1103
Rodríguez Valcárcel Vargas, Juan, Medina [Marqués]	Sevilla	Alc	1780	Alcántara XVIII/ 246. AHN Exp.1304
Rodríguez Valderrábano, José	Castromonte	C III	1790	AHN. Exp. FC, Hacienda, leg.1503. Sin Expediente
Rodríguez Vargas Guerra, Tomás	Sanlúcar de Barrameda	Sant	1720	Santiago XVIII/604
Rodríguez Zambrano Dioslado, Fernando	La Parra	Alc	1778	Alcántara XVIII/ 247
Rodríguez Zambrano, Alonso	Llerena	Sant	1766	Alcántara XVIII/247. Exp.7163
Rojano Torres, Miguel	Cartagena de Indias	Sant	1718	Santiago XVIII/579
Rojas Cañizares, Joaquín	Madrid	Sant	1749	Santiago XVIII/1170
Rojas Cañizares, Pedro	Madrid	Sant	1749	Santiago XVIII/1171
Rojas Contreras, Bernardo	Madrid	Cal	1711	Ozanam, Intendentes/ 168
Rojas Contreras, Diego	Valladolid	Cal	1711	Calatrava XVIII/202
Rojas Contreras, José Simón	Valladolid	Cal	1712	Calatrava XVIII/203
Rojas Contreras, Pedro José	Valladolid	Cal	1712	Calatrava XVIII/204
Rojas Cruz, José	Valverdejo	Sant	1797	Santiago XVIII/2390
Rojas Daoiz, Antonio	Madrid	Sant	1793	Santiago XVIII/2164
Rojas Espinosa Blanqueto, Nicolás	Cádiz	Sant	1773	Santiago XVIII/1795
Rojas García León, Francisco	Almería	C III	1807	AHN, Carlos III, Exp./ 1348
Rojas Hierro, Francisco Javier	Toledo	Cal	1761	AGS, DGT, inv. 2, leg. 44/
Rojas José, Hierro	Toledo	Cal	1760	AGS, DGT, inv. 2, leg. 44/
Rojas Marres, Fernando	Sevilla	Sant	1784	Santiago XVIII/1965 AHN. Exp. 7185
Rojas Mendivil, Ignacio María	Sevilla	Sant	1797	Santiago XVIII/ 2239
Rojas Mendivil, José María	Sevilla	Sant	1798	DBGE/ 774
Rojas Ortega, Diego	Antequera	Cal	1706	Calatrava XVIII/146
Rojas Prieto Contreras, Manuel	Sevilla	Cal	1761	AGS, DGT, inv. 2, leg. 44/AHN Exp. 2251
Rojas Prieto Corbet, Antonio.		CAL	1760	AGS, DGT, inv. 2, leg. 44/ AHN. Expedientillos 12245
Rojas Recaño, José	Cádiz	Sant	1748	Santiago XVIII/1795 AHN. Expedientillos 17467
Rojas Salazar, Eusebio María	Sevilla	Sant	1769	Santiago XVIII/1700
Rojas Solórzano, Juan Manuel	Granadilla	Sant	1704	Lohmann, Americanos, Brenes/AHN. Exp.7198
Rojas, José		C III	1772	Castán, Lista/ 595
Roldan Chacón Rosales, Antonio	Lucena	Alc	1704	Alcántara XVIII/248
Romano Mendoza, Francisco	Jerez de La Frontera	Sant	1803	Santiago XIX/34
Romero Caamaño, Joaquín	Noya	C III	1796	AHN, Carlos III, Exp./ 949
Romero Echalecu, Manuel	Pamplona	C III	1798	AHN, Carlos III, Exp./ 1048
Romero Fernández Landa, José Joaquín	Galaroza	Sant	1764	Ozanam, Marina/AHN. Exp.7219
Romero Fernández, Florencio	Granada	Sant	1759	Santiago XVIII/1466
Romero Gutiérrez, José	Alcobendas	Sant	1701	Santiago XVIII/50
Romero Núñez, José María	Moguer	C III	1798	AGNBA, XIII, 42-3-7/ 9
Romero Ramírez, Antonio	Lodosa	C III	1807	AHN, Carlos III, Exp./ 1362
Romero Rodríguez, Santiago	Soto En Cameros	C III	1798	Ozanam, Intendentes/ 169
Romero Terreros, José	Puebla de Los Ángeles, Mex	Sant	1802	Santiago XIX/4
Romero, Fernando Ventura	Lima, Per	Sant	1701	Santiago XVIII/51
Romo Gamboa, Francisco	Cañizar	Sant	1776	Santiago XVIII/1838
Roncali Estefani, José	Madrid	Sant	1776	Santiago XVIII/1838
Roncali Estefani, Tomas	Liorna, Ita	Sant	1792	Santiago XVIII/2141

Roncali Martínez Murcia, José	Caracas, Ven	Sant	1795	Santiago XVIII/2196
Roncali Martínez Murcia, Miguel José	Caracas, Ven	Sant	1795	Santiago XVIII/2197
Roncali Murcia, Agustín	Madrid	Sant	1796	Santiago XVIII/2217
Ronquillo Briceño, Pedro	Palencia	Sant	1709	Santiago XVIII/390
Rosa Chacón Levasor, Nicolás	Moguer	C III	1783	AHN, Carlos III, Exp./ 163
Rosa Gutiérrez, Juan	Granada	C III	1784	Ozanam, Diplomáticos/AHN. Exp.195
Rosado, Manuel	Toledo	Cal	1744	Calatrava XVIII/342
Rosales Corral, José	Almagro	Cal	1737	Calatrava XVIII/311
Rosales Medrano, Pedro	Almagro	Cal	1711	Calatrava XVIII/194
Rosales Troncoso Ozores, Gregorio Benito	Vigo	Sant	1758	Santiago XVIII/1445
Rosales Troncoso Ozores, Tomás Vicente	Vigo	Sant	1758	Santiago XVIII/1446
Roselló Ferrers, Gabriel	Palma de Mallorca	C III	1804	AHN, Carlos III, Exp./ 1237
Rosillo Lara, Juan	Alustante	Sant	1714	Santiago XVIII/514
Rosique Gilabert, Francisco	Cartagena	Sant	1755	Santiago XVIII/1334
Rosique González Rivera, Pedro	Cartagena	Sant	1784	AHN, Ordenes, lib. 175/
Rosso Prados, Francisco	Osuna	Cal	1796	Calatrava XVIII/599
Rosso Prados, Gregorio	Osuna	Cal	1796	Calatrava XVIII/600
Rouvroy Saint-Simón, Claudio Ana, Saint-Simón [Marqués]	Fra	C III	1803	AHN, Carlos III, Exp./ 1188
Roveño Gallardo, Juan Francisco	Nápoles, Ita	Cal	1704	Calatrava XVIII/121
Royo Treviño, Andrés	Redecilla Del Camino	Sant	1747	Santiago XVIII/1152
Rozas Meléndez Drummond, Juan José. Castelblanco [Conde]	Madrid	C III	1772	Castán, Lista/ 594
Rozas Meléndez Gama, Antonio	Lima, Per	Alc	1702	Alcántara XVIII/249
Rozas Meléndez Gama, Francisco	Lima, Per	Alc	1702	Alcántara XVIII/250
Rozas Meléndez Gama, José	Lima, Per	Alc	1702	Alcántara XVIII/ 251
Rozas Meléndez Gama, Luis	Lima, Per	Alc	1702	Alcántara XVIII/252
Rozas Meléndez Gama, Tomas Casimiro	Lima, Per	Alc	1702	Alcántara XVIII/ 253
Rozas Zorrilla, Juan Manuel	Rozad Del Valle de Soba	Cal	1701	Calatrava XVIII/ 55
Rubín Bracamonte, Luis Joaquín, Fuentelsol [Marqués]	Madrid	Cal	1703	Calatrava XVIII/ 98
Rubín Celis Cosío, Francisco	Cosiorio Río Nansa	Alc	1703	AHN. Exp. Consejos, lib. 735/ - Calatrava XVIII/254
Rubín Cevallos, Agustín Prudencio	Palencia	C III	1791	AHN, Carlos III, Exp./ 521
Rubín Noriega Pariente, Miguel	Santiuste	Sant	1767	Santiago XVIII/1627
Rubín Noriega, Miguel	Santiuste	Sant	1767	Santiago XVIII/1627
Rubín Pariente, Joaquín	Llanes	Sant	1779	Santiago XVIII/1891
Rubio Godar, José	Madrid	Sant	1751	Santiago XVIII/1223
Rubio Peñaranda, Francisco	Madrid	Sant	1731	Santiago XVIII/747
Rubio Salinas, Diego	Daroca	Sant	1758	Santiago XVIII/1447
Rueda Marín, Antonio	Ulea	Sant	1705	Santiago XVIII/247
Rueda Torres Saavedra Montemayor, Fernando	Carmona	Alc	1700	Alcántara XVIII/255
Rueda Torres Saavedra Montemayor, Pedro José	Carmona	Alc	1700	Alcántara XVIII/256
Ruesga Crespo, Juan	Rasines	Cal	1748	Calatrava XVIII/ 380
Ruidiaz Jiménez, Simón	Matute	Sant	1738	Santiago XVIII/876
Ruigomez Quintana, Francisco	Sopeñano	Sant	1784	Santiago XVIII/1967
Ruiz Alarcón Monreal, Manuel José	Caravaca de La Cruz	Sant	1794	Santiago XVIII/2185
Ruiz Apodaca Eliza, Juan	Cádiz	Cal	1783	Calatrava XVIII/ 540
Ruiz Apodaca Eliza, Sebastián	Cádiz	Cal	1783	Calatrava XVIII/ 538
Ruiz Apodaca Eliza, Vicente	Cádiz	Cal	1783	Calatrava XVIII/539
Ruiz Arana, Rafael	Córdoba	C III	1804	AHN, Carlos III, Exp./ 1222
Ruiz Azcona Buega Río, Joaquín Manuel	Secadura	Cal	1756	Calatrava XVIII/460
Ruiz Burgo, Bernardo	Nájera	C III	1792	AHN, Carlos III, Exp./ 583
Ruiz Burgo, Manuel Fernando	Haro	C III	1795	AHN, Carlos III, Exp./ 932
Ruiz Bustamante, Juan Antonio	Santillana Del Mar	Sant	1721	Santiago XVIII/615
Ruiz Cevallos, Juan	Madrid	Sant	1744	Santiago XVIII/1065
Ruiz Eguilaz Ruiz Mendoza, Juan Antonio	Vitoria	Sant	1703	Santiago XVIII/153



Ruiz Fuentes, Pedro José	Cádiz	C III	1796	AHN, Carlos III, Exp./ 959
Ruiz Gómez, Francisco		Sant	1784	AHN, Ordenes, lib. 175/
Ruiz Herrera Azcona, Alonso Antonio	Madrid	Cal	1710	Calatrava XVIII/180
Ruiz Herrera Azcona, Pedro Eugenio	Madrid	Cal	1709	Calatrava XVIII/181
Ruiz Herrera Otañez, Blasco	Roa de Duero	Cal	1709	Calatrava XVIII/177
Ruiz Huidobro Alonso, Francisco	La Habana	C III	1793	AHN, Carlos III, Exp./ 684
Ruiz Huidobro, José	Isla de León	Cal	1806	Calatrava XIX/ 36
Ruiz Huidobro, Manuel	Isla de León	Cal	1786	AGS, GM, leg. 1760/ Calatrava XVIII/554
Ruiz Huidobro, Pascual	Cádiz	Cal	1786	Calatrava XVIII/ 555
Ruiz Hurtado Fernández, Antonio	Polan	C III	1806	AHN, Carlos III, Exp./ 1302
Ruiz Hurtado González, Francisco	Polan	Sant	1738	Santiago XVIII/877
Ruiz Hurtado Pino, Francisco	Oran, Dza	Sant	1787	Santiago XVIII/2046
Ruiz Mazmela Castellanos, Manuel	Madrid	Sant	1763	Ozanam, Marina/AHN. Exp.7308
Ruiz Mazmela, Manuel	Madrid	Sant	1763	Alcántara XIX/137
Ruiz Morales, Francisco	Madrid	C III	1775	AHN, Carlos III, Exp./ 20
Ruiz Pazuengos, Jacinto	Bilbao	Sant	1769	Santiago XVIII/1700
Ruiz Porras Zacona, Joaquín	Burgos	Cal	1745	Calatrava XVIII/ 361
Ruiz Puente García Yedra, Felipe	Almiñe	Sant	1760	Santiago XVIII/1479. AHN Exp.7315
Ruiz Saravia Ochoa Ruiz, Andrés	Ramales	Alc	1718	Alcántara XVIII/257
Ruiz Saravia Ochoa Ruiz, José Antonio	Ramales	Alc	1718	Alcántara XVIII/258
Ruiz Saravia Ochoa Ruiz, Juan	Ramales	Cal	1702	Calatrava XVIII/ 78
Ruiz Tagle García Terán, Domingo	Santillana Del Mar	Alc	1704	AHN. Consejos, leg. 8976/ Exp. 1340. Alcántara XVIII/259
Ruiz Velarde Calderón, Bartolomé	Viérnoles	Sant	1742	Santiago XVIII/1336
Ruiz Velarde Heredia, Francisco María	Granada	Sant	1755	Santiago XVIII/1335
Ruiz Velarde Heredia, Pedro Antonio	Granada	Sant	1755	Santiago XVIII/1336
Ruiz Villafranca Cárdenas, Pascual		Cal	1756	SEAPM, Actas. AHN. Expedientillos 12220
Ruiz Villar Mier, Bartolomé	Cuñaba	Sant	1756	Santiago XVIII/1369
Ruiz Zatiqero Auzmendi, Francisco	Ciempozuelos	Cal	1756	Calatrava XVIII/461
Ruta Pasqualini, Carlos	Parma, Ita	C III	1785	AHN, Carlos III, Exp./ 226
Rutiman Mahler, Cristóbal	Lucerna, Che	Cal	1784	Calatrava XVIII/549. AHN. Exp.2304
Saavedra Giráldez, Ramón	Lugo	Sant	1795	Santiago XVIII/2198
Saavedra Ramírez Baquedano, Ángel	Madrid	Sant	1800	Santiago XVIII/2275
Saavedra Ramírez Baquedano, Juan Remigio	Madrid	Sant	1800	Santiago XVIII/2276
Saavedra Ramírez, Juan Martín, Rivas Saavedra [Duque]	Córdoba	C III	1794	AHN. Exp. 788 - Gazeta nº28. 1794-04-08
Saavedra Sangronis, Juan Francisco	Sevilla	C III	1782	AHN, Carlos III, Exp./ 138
Saavedra, Manuel		C III	1772	Lista. RAMHG nº51
Sabatini Giulliani, Francisco	Palermo, Ita	Sant	1772	Ozanam, Diplomáticos/
Sabogal, Tomas Miguel		C III	1772	Castán, Lista/ 596
Saboya Moura, Gilberto, Pio [Príncipe]		C III	1776	Gazeta nº6, 1776-06-02
Saboya, Pio Fernando, Saboya [Príncipe]	Milán, Ita	Sant	1708	Ozanam, Capitanes/226
Sada Bermúdez, Fernando	Zaragoza	Sant	1767	AHN, Carlos III, Exp./296
Sáenz Arce, Lorenzo	Selaya	Sant	1738	Santiago XVIII/878
Sáenz Manso Sánchez Samaniego, José Antonio	Torrecilla de Cameros	Sant	1718	Santiago XVIII/580
Sáenz Martínez Arlucea, Manuel	Viñaspre	Cal	1748	Calatrava XVIII/ 381
Sáenz Pardo Arce, Pedro Atanasio	Selaya	C III	1804	AHN, Carlos III, Exp./ 1241
Sáenz Santa María Gil, Antonio	Jalapa, Mex	Cal	1798	Calatrava XVIII/617
Sáenz Santa María Sáenz Rico, Ignacio José	Veracruz, Mex	Sant	1748	Santiago XVIII/1157
Sáenz Santa María, Francisco	Muro de Cameros	Sant	1710	Santiago XVIII/415
Sáenz Santa María, Pedro José	Veracruz, Mex	Sant	1748	AGS, GJ, leg. 913/
Sáenz Soloaga, Manuel Vicente	Lima, Per	Sant	1766	Santiago XVIII/1594
Sáenz Tejada Martínez Pinillos, Manuel Antonio	Villanueva de Cameros	Sant	1803	Santiago XIX/22
Sáenz Tejada, Diego	Ciudad de Los Reyes, Per	Sant	1781	Santiago XVIII/2337
Sáenz Tejada, Martín	Torrecilla de	Sant	1768	Santiago XVIII/1664

	Cameros			
Sáenz Tejada, Policarpo	Torrejón de Cameros	C III	1788	AHN, Carlos III, Exp./ 286
Sáenz Vicuña, Juan Ángel	Los Arcos de Navarra	Sant	1723	Santiago XVIII/625
Sáez Bustamante, Ambrosio	Guayaquil, Ecuador	Sant	1766	AHN, Ordenes, lib. 167/
Sáez Bustamante, Pablo	Guayaquil, Ecuador	Sant	1765	Santiago XVIII/1572. AHN Exp.7383
Sáez Duran, Pablo	Budia	Sant	1725	Santiago XVIII/639
Sáez Parayuelo Bergado Sáenz, Tomas	Cillaperlata	C III	1790	AHN, Carlos III, Exp./ 411
Sáez Parayuelo Sáez Quintanilla, Rosendo	Cillaperlata	C III	1772	Castán, Lista/ 599 - AHN. Exp. 411
Sáez Parayuelo Sáez Quintanilla, Tomas	Cillaperlata	C III	1776	AHN, Carlos III, Exp./ 27
Sagarzurieta García Galvarro, Ambrosio	Lagrán	C III	1795	Burkholder, Audiencias/306. AHN Exp.876
Sagher Doblado Deintiens Díaz, Juan Pedro	Badajoz	Alc	1775	Alcántara XVIII/260
Saint-Genois Francque, Carlos, Saint-Genois [Conde]	Mons, Flandes	Alc	1786	AHN. Exp. 1354. Alcántara XVIII/261
Sainz Alfaro, Isidoro	Arnedo	C III	1803	AHN, Carlos III, Exp./ 1187
Sainz Hoz Rivas, Lorenzo	Cistierna	Sant	1778	AHN, Ordenes, lib. 173/
Sala Hoyos, Félix María	Cartagena de Indias	Sant	1796	AHN. O. Santiago. Exp.7392
Sala Navarro, Antonio	Muchamiel	C III	1796	AHN, Carlos III, Exp./ 972
Salaberria, Ignacio		C III	1772	Castán, Lista/ 600
Salabert Aguerri, Félix, Valdeolmos [Marqués]	Zaragoza	Sant	1729	Santiago XVIII/705
Salabert Rodríguez Bueno, Félix	Madrid	Sant	1742	Santiago XVIII/985 AHN Exp. 7394
Salabert Rodríguez Bueno, Miguel	Madrid	Sant	1742	Santiago XVIII/986 AHN Exp. 7395
Salabert Rodríguez Bueno, Rafael	Madrid	Sant	1742	AHN Exp. 7396
Salamanca Cano Aponte, Manuel	Mora	Sant	1752	Santiago XVIII/1253
Salamanca Fernández Zaldívar, Celestino	Briviesca	Cal	1743	Santiago XVIII/1338
Salamanca Fernández Zaldívar, Diodoro	Briviesca	Sant	1755	Santiago XVIII/1337
Salamanca Fernández Zaldívar, Juan Antonio	Briviesca	Cal	1743	Santiago XVIII/1338
Salamanca Fernández Zaldívar, Martín Diego	Briviesca	Cal	1743	Calatrava XVIII/339
Salamanca Fernández Zaldívar, Vicente Ferrer	Briviesca	Sant	1755	Santiago XVIII/1338
Salamanca Humara, Secundino	Osuna	C III	1794	Ozanam, Marina/AHN. Exp.809
Salamanca Moreda, José	Burgos	Sant	1769	Carlos III/2277
Salamanca Zaldívar, Celestino	Briviesca	Cal	1743	Sobaler, Catálogo/ 329
Salas Colarte, José Julián	Oran, Dza	Sant	1776	AHN, Ordenes, lib. 172/
Salaverri Iturralde, Juan Esteban	Pamplona	Alc	1769	AGS, DGT, inv. 2, leg. 53/
Salaverria Arizabala, Juan Ignacio	Pasajes de San Juan	C III	1780	Ozanam, Marina/41
Salaverria Arizabala, Juan José	Pasajes de San Juan	C III	1774	GM/2668
Salaverria Olazagutia, Juan José	Oviedo	C III	1793	AHN, Carlos III, Exp./ 671
Salazar Águila, Pedro	Somaen	Sant	1705	Santiago XVIII/445. AHN Exp.7420
Salazar Brena, José		C III	1794	AHN, Carlos III, Exp./ 983, 93r
Salazar Carrillo Francisco	Lima, Per	Cal	1795	AHN O Calatrava. Exp. 2337
Salazar Cesar, José Genaro	Noblejas	Sant	1767	Santiago XVIII/1629
Salazar Eguiluz, Eusebio	Vitoria	Sant	1721	Santiago XVIII/616
Salazar Garay, Pedro Franco	Barcelona	Cal	1772	Calatrava XVIII/501
Salazar García Olarte, Rodrigo Antonio	Toledo	Cal	1754	AHN. O. Calatrava Exp.2331
Salazar Ladrón Guevara, Juan Antonio	Medinaceli	Sant	1711	GM/660
Salazar Miranda, José	Martos	Sant	1778	AGS, DGT, inv. 2, leg. 62/
Salazar Muñatones, Agustín	Lima, Per	Sant	1753	Lohmann, Americanos/ I, 451
Salazar Ortiz Ruales Berruero, José	Pancorbo	Alc	1700	Alcántara XVIII/262
Salazar Salazar Virisqueta, José Francisco	Manzanos	Cal	1721	Calatrava XVIII/259
Salazar Salazar García, Francisco Paula, Humanes [Conde]	Jaén	C III	1785	AHN, Carlos III, Exp./ 223
Salazar Salazar, José	Martos	Sant	1779	Santiago XVIII/1892
Salazar Salazar, Luis María	Vitoria	C III	1805	AHN, Carlos III, Exp./ 1276
Salazar Vilches, Álvaro	Cambil	C III	1792	AHN, Carlos III, Exp./ 613
Salcedo Arauco, José Justo	Portugalete	Sant	1802	GM/1601

Salcedo Beaumont, Juan Manuel, Gomara [Conde]	Soria	C III	1789	AHN, leg. 6299/
Salcedo Castellanos, Domingo Joaquín	Madrid	Sant	1757	Santiago XVIII/1411
Salcedo Castellanos, Francisco	Madrid	Sant	1757	AHN. OM. Santiago Exp.7456
Salcedo Castellanos, Manuel	Madrid	C III	1772	AGS, DGT, inv. 2, leg. 56/
Salcedo Castellanos, Manuel José	Madrid	Sant	1757	Santiago XVIII/1413
Salcedo Hurtado, Miguel	Tarancón	C III	1803	AHN, Carlos III, Exp./ 1209
Salcedo López Río, Luis	Soria	Sant	1712	Santiago XVIII/470
Salcedo López Río, Pedro	Soria	Sant	1712	Santiago XVIII/471
Salcedo Maldonado Malo Salcedo, Iñigo José	Mancha	Alc	1713	Alcántara XVIII/263
Salcedo Ortés Velasco, Manuel Pablo	Anguciana	C III	1772	Burkholder, Councilors/RAMHG.65
Salcedo Penas, José	Navas de Santisteban	Sant	1783	AHN, Ordenes, lib. 175/
Salcedo Peñas, Manuel	Navas de Santisteban	C III	1792	AHN, Carlos III, Exp./ 588
Salcedo Porcel, Manuel	Madrid	C III	1799	AHN, Carlos III, Exp./ 1086
Salcedo Quintana, Miguel	Cártama	Cal	1783	Calatrava XVIII/542
Salcedo Salcedo Gutiérrez, Blas	Fuentenovilla	C III	1792	AHN, Carlos III, Exp./ 631
Salcedo Sierralta, Francisco Antonio	Castro Urdiales	Sant	1732	Santiago XVIII/756
Salcedo Sierralta, Juan Francisco Lorenzo	Castro Urdiales	Cal	1702	Calatrava XVIII/80
Salcedo Sierralta, Manuel Jacinto	Castro Urdiales	Sant	1732	Santiago XVIII/757
Salcedo Sierralta, Miguel Fernando	Castro Urdiales	Sant	1732	Santiago XVIII/758
Salcedo Somodevilla, German, Fuertehijar [Marqués]	Santo Domingo de La Calzada	C III	1789	AHN, Carlos III, Exp./ 347
Salcedo Tapia Sanz, Ángel	Madrid	Sant	1760	Santiago XVIII/1480
Salcedo Tapia, Gregorio	Madrid	Sant	1701	Santiago XVIII/49
Salgado Armada, Juan Antonio	Santiago de Parada	Sant	1711	Santiago XVIII/446
Salido García, Gabriel Amando	Jaén	C III	1788	AHN, Carlos III, Exp./ 268
Salinas Estefanía, Rafael	Valladolid	C III	1790	AHN, Carlos III, Exp./ 432
Salinas Moniño, Francisco Antonio	Murcia	Sant	1783	AHN, Ordenes, lib. 175/
Salvador Garay, Joaquín	Zaragoza	Sant	1776	Santiago XVIII/1841
Salvatierra Barra Thavares, Bartolomé Félix	Bornos	Alc	1752	Alcántara XVIII/ 264
Salvatierra Natera Prado, Andrés	Málaga	Cal	1712	Calatrava XVIII/205
Salvatierra Thavares Mediana, Francisco	Ronda	Alc	1752	Alcántara XVIII/265
Samacoiz Iturrioz, Juan José	San Sebastián	C III	1784	AHN, Carlos III, Exp./ 191
Samper Castels Velázquez, Luis Rafael	Cartagena	Sant	1769	Santiago XVIII/1702
Samper González, Antonio	Santa Fe de Bogotá, Bol	Sant	1792	Santiago XVIII/2142
Samper González, Tomás	Ceuta	Sant	1792	Santiago XVIII/2143
San Cristóbal Eguiarreta, Julián	Viana	C III	1776	AHN, Carlos III, Exp./ 25
San Juan Gil Martín, Ventura	Tudela	Cal	1746	Calatrava XVIII/ 362
San Juan Santa Cruz Talledo, Manuel	Sopuerta	Sant	1711	Santiago XVIII/447
San Juan, Francisco		C III	1791	AGS, GM, Exp. pers., leg. 50/37
San Juan, Juan José		C III	1791	AGS, GM, Exp. pers., leg. 50/38
San Just Delítala, José	Cagliari, Ita	Sant	1756	Santiago XVIII/1370. AHN. Exp.7524
San Martín Cueto, Miguel	Gijón	C III	1773	AHN, Carlos III, Exp./ 8
San Martín, Juan Bautista	Madrid	C III	1798	AHN, Carlos III, Exp./ 1053
San Pedro Ordoñez Herrera López, José	Toledo	Alc	1701	Alcántara XVIII/266
San Pedro Villamayor, Manuel	Burgos	C III	1779	AHN, Carlos III, Exp./ 59
San Román Barrio, José Antonio	Madrid	Sant	1737	AHN. Exp 7534 - Santiago XVIII/841
San Vicente Rocher, Manuel	Madrid	C III	1803	AHN, Carlos III, Exp./ 1184
Sanabria López Casaus, Bartolomé	Utrera	Alc	1790	Alcántara XVIII/267
Sánchez Aguilera, Dionisio	Sevilla	Sant	1773	Santiago XVIII/1796
Sánchez Bárcena Fernández Rocés, José	Valladolid	Alc	1717	Alcántara XVIII/ 268
Sánchez Barrero, Joaquín	Madrid	C III	1791	AHN, Carlos III, Exp./ 536
Sánchez Belmont, Vicente	Orihuela	Sant	1760	AHN. Exp. Consejos, leg. 8975/ f. 353 - Santiago XVIII/1481
Sánchez Cabezón Illera, José	Treguajantes	Sant	1707	Santiago XVIII/328
Sánchez Gijón, José Antonio Pantaleón	Villarrubia de Los Ojos	Cal	1737	Calatrava XVIII/ 308

Sánchez Lucas Muñoz, Juan Gabriel		C III	1772	Castán, Lista/ 597
Sánchez Manuel Bernal, Pedro	Cádiz	C III	1789	AHN, Carlos III, Exp./ 330
Sánchez Montano, Bartolomé	Sevilla	Sant	1789	Santiago XVIII/2100
Sánchez Morón, Pedro Nolasco	Driebes	C III	1795	AHN, Carlos III, Exp./ 897
Sánchez Ochando, Blas	Jorquera	C III	1790	AHN, Carlos III, Exp./ 371
Sánchez Orellana Rada, Francisco Javier	Latacunga, Ecuador	Sant	1767	Santiago XVIII/1630
Sánchez Orellana, Clemente	Cuenca, Ecuador	Sant	1757	Santiago XVIII/1414
Sánchez Pleites, Hermenegildo, Sotomayor [Marqués]	Osuna	C III	1795	AHN, Carlos III, Exp./ 874
Sánchez Pleites, Juan Pedro, Sotomayor [Marqués]	Osuna	Cal	1793	Calatrava XVIII/580
Sánchez Prado, Antonio	Segovia	Sant	1768	Santiago XVIII/1665
Sánchez Sagramena, Félix	Madrid	Sant	1730	Santiago XVIII/738
Sánchez Salvador, Francisco Antonio	Laguna de Cameros	Sant	1763	AGS, DGT, inv. 2, leg. 47/
Sánchez Samaniego, Jacobo José, San Juan de Tasó [Marqués]	Sevilla	Alc	1757	Fayard, Ministros. Alcántara XVIII/269
Sánchez Soria Bado, Juan	Torrejoncillo Del Rey	Sant	1751	Santiago XVIII/1224
Sánchez Tagle González Llano, Francisco Antonio	Santillana Del Mar	Sant	1729	Santiago XVIII/706
Sánchez Tagle Valdivieso Pérez Bustamante, Francisco	Santillana Del Mar	Alc	1745	Alcántara XVIII/270
Sánchez Tagle, Manuel Miguel Esteban	Ciudad de Mex	Sant	1783	AHN. Ordenes lib. 174/Santiago XVIII/1940
Sánchez, Diego Mauricio	Santorcaz	C III	1793	AHN, Carlos III, Exp./ 736
Sancho Dávila Isasaga, Juan Pedro	Lima, Per	Sant	1710	Santiago XVIII/416
Sancho Dávila Isasaga, Martín	Lima, Per	Sant	1710	Santiago XVIII/417
Sancho Dávila, José María	Lima, Per	C III	1795	AHN. Exp.873 - Gazeta nº78, 1795-09-11
Sancho Granada, Francisco	Arganda	Sant	1743	Santiago XVIII/1018
Sandoval Hermosa, Ignacio	Murcia	Sant	1783	Santiago XVIII/2023
Sangro Gaetani Merode, Pablo, Castelfranco [Príncipe] 1	Nápoles, Ita	C III	1791	Carlos III/2324. AHN. Exp.491
Sangro Gaetani Merode, Pablo, Castelfranco [Príncipe] 2	Nápoles, Ita	Sant	1782	AHN, Ordenes, lib. 174/ Exp.7587
Sanjurjo Vélez, Juan Antonio	San Tirso	Sant	1702	Santiago XVIII/99
Santa Clara Martínez Matute, Manuel	Madrid	C III	1797	AHN, Carlos III, Exp./ 1025
Santa Clara Villota, Ignacio	Santander	C III	1776	AHN, Carlos III, Exp./ 26
Santa Coloma Sagarríbai, Bernabé	Bilbao	Alc	1709	Alcántara XVIII/271
Santa Cruz Centeno, José	Lima, Per	Cal	1746	Barrientos, IV Parte/AHN. Exp.2391
Santa Cruz Centeno, Luis José	Lima, Per	Cal	1747	Calatrava XVIII/371
Santa María Mortela, Andrés	Lumbier	C III	1787	AHN, Carlos III, Exp./ 257
Santa María Sevilla, Isidro	Sevilla	Sant	1794	Santiago XVIII/2186
Santa María Sevilla, Manuel	Sevilla	Sant	1797	Santiago XVIII/2240
Santa María, Juan Antonio	Molina de Aragón	C III	1790	AGS, DGT, inv. 2, leg. 86/
Santacilia Ligorio, José, Santacilia [Marqués]	Nápoles, Ita	C III	1784	AHN, Carlos III, Exp./ 186
Santacilia Spuche, Pedro	Yecla	Sant	1757	Santiago XVIII/1415
Santiago Chinchilla, Juan	Málaga	Sant	1737	Santiago XVIII/842
Santiago Rotalde, Manuel	Lima, Per	Sant	1802	Santiago XIX/15
Santibañez Barros, Ángel (Santivañez)	Madrid	C III	1799	Ozanam, Diplomáticos/AHN. Exp.1074
Santisteban Aguayo, Francisco Javier	Antequera	Alc	1749	Alcántara XVIII/ 272
Santisteban Alarcón, Juan		CAL	1746	AGS, GM, leg. 1277/
Santisteban Diez Ulzurrun, Juan Martín	Imarcoain	Sant	1744	Santiago XVIII/1066
Santisteban Morales, Fernando	Olvera	C III	1794	AHN, Carlos III, Exp./ 804
Santisteban Orcasitas, Francisco Javier, Villadarias [Marqués]	Granada	Cal	1808	Calatrava XIX/47
Santolaría Ramírez, Orencio Antonio	Huesca	C III	1805	AHN, Carlos III, Exp./ 1294
Santos González Cuentas, Francisco Antonio	Lima, Per	Cal	1700	Calatrava XVIII/30. AHN. Exp.2404
Santos León, Alonso Liberio	Granada	Sant	1748	Elenco, 1990/ 924. AHN. Expedientillos.17471
Santos Samaniego Calderón Barca, Andrés	Salamanca	Cal	1742	Calatrava XVIII/ 330. AHN Exo.2406
Santos Samaniego Calderón Barca, Fernando	Salamanca	Cal	1742	AGS, DGT, inv. 2, leg. 50/AHN Exp. 2406 Bis
Santos San Pedro Ortiz Ocampo, Francisco	Valladolid	Cal	1751	Calatrava XVIII/ 414. AHN Exp.2409

Santos San Pedro Ortiz Ocampo, Manuel.	Valladolid	Cal	1751	Calatrava XVIII/ 414B. AHN Exp.2410
Santos Tinte, Nicolás	Colmenar Viejo	Sant	1733	Santiago XVIII/770. AHN. Exp.7629
Santos, Francisco Paula		CAL	1743	AHN, Consejos, lib. 736/
Sanz Andino, Jacinto	Cartagena	C III	1788	AHN, Carlos III, Exp./ 267
Sanz Daza Herrero, Francisco	Cantalejo	Sant	1719	Santiago XVIII/591
Sanz Domínguez, Raimundo	Hecho	Sant	1757	Santiago XVIII/1416
Sanz Espinosa Monteros, Francisco Paula	Málaga	C III	1782	AHN, Carlos III, Exp./ 134
Sanz Herguñigo Sanz Pozo, Domingo	Madrid	Alc	1716	Alcántara XVIII/273
Sanz Herguñigo Sanz Pozo, Mateo	Madrid	Alc	1716	Alcántara XVIII/274
Sanz Herguñigo Sanz Pozo, Sancho	Madrid	Alc	1716	Alcántara XVIII/275
Sanz Isaba Virto, Isidro	Cascante	Sant	1724	Santiago XVIII/631
Sanz Maldonado, Antonio	Madrid	Sant	1713	Santiago XVIII/500
Sanz Merino, Diego	Villacadima	Cal	1707	Calatrava XVIII/156
Sanz Velasco Sanz Velasco, Manuel	Almagro	Sant	1713	Santiago XVIII/501
Sanz, Raimundo	Hecho	Sant	1780	AGS, GM, leg. 410/13
Saravia Arias, Pedro José	Salta, Arg	C III	1795	AHN, Carlos III, Exp./ 924
Saravia Horcasitas, Fernando	Pontevedra	Sant	1763	Santiago XVIII/1528
Saravia Horcasitas, Francisco Javier	Pontevedra	Sant	1763	Santiago XVIII/1529
Saravia Horcasitas, José Antonio	Pontevedra	Sant	1763	Santiago XVIII/1530
Saravia Horcasitas, Tomas	Pontevedra	Sant	1763	Calatrava XIX/198
Saravia Villar, Martín	Jerez de La Frontera	C III	1799	AHN, Carlos III, Exp./ 1078
Sardaneta Legazpi, Vicente Manuel, San Juan de Rayas [Marqués]	Guanajuato, Mex	C III	1782	AHN, Carlos III, Exp./ 135
Sardaneta Rivera Llorente, José Mariano	Guanajuato, Mex	C III	1792	Carlos III/2345
Sarraoa Valdés, Juan Francisco	La Carraca	Cal	1786	GM/1755
Sarrava Valdés Lizarralde, Juan	Cádiz	Cal	1786	Calatrava XVIII/556
Sarria Cárdenas, Juan Antonio	Lima, Per	C III	1798	AHN, Carlos III, Exp./ 1058
Sarria Cárdenas, Juan Manuel, Casa Sarria [Conde]	Lima, Per	C III	1794	AHN, Carlos III, Exp./ 855
Sarria Hurtado, Carlos	Vitoria	C III	1772	Castán, Lista/ 596
Sarti Colli, Manuel	Barcelona	Sant	1774	Santiago XIX/ 6
Saura Saravia, Vicente	Utiel	C III	1795	AHN, Carlos III, Exp./ 872
Scals Pérez, Fausto	Játiva	Sant	1705	Santiago XVIII/249
Scals Torres, Gaspar	Madrid	Sant	1705	Santiago XVIII/ 250
Scotti Fernández Córdoba, Francisco José María	Granada	Sant	1727	Santiago XVIII/655
Sebastián Raón, Salvador	Puerto Rico	Sant	1803	Santiago XIX/33
Seguroola Oliden, Sebastián	Azpeitia	Cal	1776	Calatrava XVIII/511
Senra Losada, Fernando		C III	1772	Castán, Lista/ 602
Senseve Lon, Ramón	Jaca	Sant	1794	Santiago XVIII/2377
Sentjust Delitala, José 1	Cagliari, Ita	Sant	1756	Santiago XVIII/1370
Sentjust Delitala, José 2	Cagliari, Ita	C III	1772	Castán, Lista/594
Sentjust Ferrer, José	Ceuta	Sant	1756	Santiago XVIII/1371
Sentmanat Cartella, Antonino [Cardenal]	Barcelona	C III	1789	Juretschke, Berichte/ I, 292
Sentmanat Castella Oms, Manuel, 1 Castellidosrius [Marqués]	Barcelona	Sant	1787	AGS, DGT, inv. 2, leg. 71/AHN. Exp.7707
Sentmanat Castella Oms, Manuel, 2 Castellidosrius [Marqués]	Barcelona	C III	1780	AHN, Carlos III, Exp./ 82
Septien Escudero, Juan Antonio	Cádiz	Sant	1797	Santiago XVIII/2241
Septien Iturralde, José	Hoz de Marrón	C III	1801	AHN, Carlos III, Exp./ 1132
Sequeira León Felipe, José	La Habana	Alc	1791	Santiago XVIII/2372
Sequeira Palma, José	La Habana	C III	1790	AHN, Carlos III, Exp./ 490
Sequeira Palma, Juan	La Habana	C III	1791	AHN, Carlos III, Exp./ 552
Sequeira Palma, Rafael	La Habana	Sant	1792	Santiago XVIII/2372
Serantes Bustos Sandoval, José Lorenzo	Segovia	Sant	1744	Santiago XVIII/1067
Serantes Fernández Sandoval, Lorenzo	Atienza	Cal	1720	Calatrava XVIII/255
Serna Figueroa, Álvaro	Jerez de La Frontera	Sant	1758	Santiago XVIII/1436
Serna Santander, Fernando	Colindres	C III	1804	AHN, Carlos III, Exp./ 1226

Serón Aragón, Juan Antonio	Lorca	C III	1780	AHN, Carlos III, Exp./ 88
Serra Brondo, Miguel	Palma de Mallorca	Cal	1777	Calatrava XVIII/514
Serrano Algora, José	Madrid	Sant	1744	Santiago XVIII/1068
Serrano Baraona, Pedro	Madrid	Cal	1702	Calatrava XVIII/ 79
Serrano Barona, Pedro	Madrid	Alc	1702	Alcántara XVIII/37
Serrano Criado, Alonso	Andújar	Cal	1706	Calatrava XVIII/147. AHN. Exp.2452
Serrano Lope, Pedro	Villarroya de La Sierra	Sant	1701	Santiago XVIII/47
Sertucha Basaldua, Francisco	Gatica	Sant	1726	Santiago XVIII/647
Sesma Escribano, Alberto	Tudela	C III	1792	AHN, Carlos III, Exp./ 596
Sesma Escudero, Cenón Bernardo	Corella	Cal	1743	Calatrava XVIII/ 340
Sesma Escudero, Cenón Gregorio	Corella	C III	1789	AHN, Carlos III, Exp./ 325
Sesma Escudero, Miguel	Corella	Sant	1751	GM/1192
Sesma Gamboa, Antonio	Hita	C III	1790	AHN, Carlos III, Exp./ 447
Sesma Gamboa, Gaspar	Hita	Sant	1763	Santiago XVIII/1532
Sesma Gamboa, Juan	Hita	Sant	1763	Santiago XVIII/1533
Sesma Ibluzqueta, Agustín	Corella	Sant	1751	Santiago XVIII/1226
Sesma Payan, Fermín	Corella	Sant	1783	Ozanam, Marina/AHN. Exp.7738
Sesma Payan, Gandioso	Corella	C III	1793	AHN, Carlos III, Exp./ 745
Sesma Rodríguez, Juan	Madrid	Sant	1728	Santiago XVIII/688
Sesma Rodríguez, Manuel	Madrid	Cal	1738	Calatrava XVIII/320
Sesma Urquiza, Martín	Carcar	Sant	1709	Santiago XVIII/391
Sesma Zailorda Escudero, Baltasar	Bayona, Fra	Sant	1778	Pavia/ AHN. Exp.7741
Sesti Boniceli, Carlos María	Madrid	Sant	1807	Santiago XIX/81
Sesti Cueva, José	Madrid	Cal	1791	Santiago XIX/ 81 Calatrava XVIII/570
Sierra Cienfuegos, Joaquín María	Madrid	C III	1792	AHN, Carlos III, Exp./ 661
Sierra Cienfuegos, Lope Diego	Cangas de Narcea	Sant	1750	AGS, DGT, inv. 2, leg. 38/
Sierra Llanes, Rodrigo	Tineo	C III	1794	Saltillo, Linajes/138
Sierra Quiñones, Bernardino	Tineo	C III	1790	AHN, Carlos III, Exp./ 813
Sierra Santiago, José Miguel	La Habana	Sant	1710	Santiago XVIII/418
Sierra Vattle, Ramón Antonio	Madrid	C III	1794	AHN, Carlos III, Exp./813
Sierralta Rado, Juan Francisco Lorenzo	Castro Urdiales	Cal	1702	Calatrava XVIII/80
Silva Abarca, Pedro Alcántara 1 [Alias] Fernández Hija Abarca Bolea Silva Portugal, Pedro Alcántara	Villarrubia de Los Ojos	Sant	1789	Santiago XVIII/2082
Silva Abarca, Pedro Alcántara, 2 Hija [Duque]	Villarrubia de Los Ojos	C III	1771	Índice Carlos III/ - Gazeta 1771-12-10
Silva Alagón, Pedro Artal, Santacruz [Marqués]	Caller, Ita	Sant	1738	Santiago XVIII/879
Silva Álvarez Toledo, Fernando, Huescar [Duque]	Viena, Aut	Cal	1744	Barrios, Estado/AHN. Expedientillos 12081
Silva Baillo, Gregorio	Badajoz	C III	1790	AHN, Carlos III, Exp./ 471
Silva Bazán Pimentel Sarmiento, José	Madrid	C III	1789	AHN, Carlos III, Exp./ 291
Silva Cebrián Aremberg Patiño, Jaime	Madrid	Alc	1753	Alcántara XVIII/ 276
Silva Díaz Viera Terrero, Antonio	Gibraltar	Sant	1742	Santiago XVIII/1467
Silva Díaz Viera Terrero, Bartolomé	Gibraltar	Sant	1759	Santiago XVIII/1467
Silva Fernández Hija Palafox, José Rafael	Madrid	Sant	1789	Santiago XVIII/2353
Silva Figueroa Pantoja, Manuel	Olivenza	Sant	1706	Santiago XVIII/287
Silva Ligne, Antonio Félix, Erill [Conde]	Villarrubia de Los Ojos	C III	1771	Índice Carlos III/ - Gazeta 1771-12-10
Silva Meneses Alagón Benavides, Pedro	Caller, Ita	Sant	1738	Alcántara XVIII/277
Silva Meneses Ascarza Erguía, Fernando	Sevilla	C III	1806	AHN, Carlos III, Exp./ 1313
Silva Meneses Sarmiento Velasco, Diego	Madrid	Alc	1753	Alcántara XVIII/ 277
Silva Pacheco Meneses Juan, Cifuentes [Conde]	Madrid	C III	1777	AHN, Carlos III, Exp./ 30
Silva Palafox Abarca, Agustín Pedro, Aliaga [Duque]	Madrid	C III	1795	AHN, Carlos III, Exp./ 904
Silva Pantoja Laso Vega, Pedro	Badajoz	Sant	1706	Santiago XVIII/288
Silva Pantoja Vera, Pedro Alonso	Badajoz	Sant	1741	Santiago XVIII/950
Silva Pantoja, Alejandro	Badajoz	Sant	1766	AGP, R. 274/Secretaría O
Silva Sarmiento Alagón Dávila, Pedro	Madrid	Alc	1753	Alcántara XVIII/ 278
Silva Sarmiento, José Francisco	Madrid	Sant	1745	Santiago XVIII/1105

Silva Terrero, Antonio	Gibraltar	Sant	1742	Santiago XVIII/988
Silva Vera Pantoja, Juan	Badajoz	Sant	1758	Santiago XVIII/1448
Silva Waldestein, Juan Evangelista	Madrid	Alc	1805	Alcántara XIX/38
Simón Pontero Torroba, Andrés	Chillaron Del Rey	C III	1773	AHN, Carlos III, Exp./ 6
Simón Pontero Torroba, Carlos	Barcelona	Alc	1798	AGS, DGT, inv. 24, leg. 264/Alcántara XVIII/279
Simón Pontero, Miguel Andrés		C III	1772	Castán, Lista/ 598
Sire Lerneux, Bernardo	Sttave, Flandes	Cal	1766	AGS, DGT, inv. 2, leg. 50/
Siscara Ramírez, Francisco	La Habana	Sant	1721	Santiago XVIII/617
Sisternes Feliu, Vicente	Barcelona	C III	1795	Carlos III/ 2385
Smidts Mace, Ramón	Cádiz	C III	1795	AHN. Exp. 929 - Gazeta nº73, 1795-09-11
Sobia Mendivil Neve, Manuel María	Sevilla	C III	1790	AHN, Carlos III, Exp./ 456
Sobremonte Carnero Rebolledo Zarate, José	Madrid	Alc	1703	Alcántara XVIII/280
Sobremonte, Raimundo, Sobremonte [Marqués]		C III	1772	Castán, Lista/ 597
Socobio Cevallos, Antonio	Obregón	Sant	1780	Santiago XVIII/1900
Solana Arostegui, Julián	Olite	C III	1793	AHN, Carlos III, Exp./ 730
Solana Quevedo Sánchez Hidalgo, Juan	Fuente Cantos	Sant	1707	Santiago XVIII/329
Solano Bote Moreno, Alonso	Zorita de Trujillo	Sant	1763	Santiago XVIII/1535
Solano Bote Moreno, Francisco	Zorita de Trujillo	Sant	1763	Carlos III/ 2392 Santiago XVIII/1534
Solano Bote, José Francisco, Socorro [Marqués]	Zorita de Trujillo	C III	1791	AHN, Carlos III, Exp./ 488
Solano Llama, Diego	Carriazo	Cal	1797	Calatrava XVIII/608
Solano Ortiz Rozas, José	Cádiz	Sant	1791	Santiago XVIII/2119
Solano Ortiz, José	Cádiz	Sant	1791	Santiago XVIII/2119
Solano, Francisco María, Socorro [Marqués]	Caracas, Ven	Sant	1806	Santiago XIX/ 70
Solanot Colobor, Francisco Javier	Bujaraloz	Sant	1742	Ozanam, Intendentes/ 172
Solarana Herrera, Manuel	Arce de Piélagos	Alc	1703	Alcántara XVIII/281
Solares Jove, Andrés Manuel	Villaviciosa	Sant	1705	Santiago XVIII/251
Soldevilla, José		C III	1772	AHN. Exp. Calatrava/ 2007 Lista. RAMHG nº52
Soler Barcells, Bartolomé	Igualada	C III	1803	AHN, Carlos III, Exp./ 1208
Soler Machimena, José Tomas	Santesteban	Cal	1749	Calatrava XVIII/ 395
Soler Marrades Vique Cernesio, Baltasar	Valencia	Alc	1715	Alcántara XVIII/282
Soler Ravasa, Miguel Cayetano	Palma de Mallorca	C III	1802	AHN, Carlos III, Exp./ 1774
Solís Castañeda, Felipe	Miajadas	Sant	1784	AHN, Ordenes, lib. 175/
Solís Esquivel Federigui, Francisco Gaspar, Rianzuela [Marqués]	Sevilla	Cal	1703	Calatrava XVIII/ 101
Solís Federigui, Francisco Gaspar	Sevilla	Cal	1703	AHN O Caballeros. Calatrava. Exp.2480
Solís Federigui, Luis José	Sevilla	Cal	1703	Calatrava XVIII/ 102
Solís Folch Cardona, Alonso Vicente, Salduena [Conde]	Madrid	Cal	1742	Calatrava XVIII/ 331
Solís Folch Cardona, Francisco, [Cardenal]	Madrid	C III	1771	Índice Carlos III/
Solís Gante, Felipe Baltasar	Salamanca	Cal	1703	Calatrava XVIII/ 103
Solís Gante, Jerónimo	Salamanca	Cal	1703	Calatrava XVIII/ 99
Solís Gante, José	Salamanca	Cal	1703	Calatrava XVIII/ 100
Solís Gante, Melchor	Salamanca	Cal	1703	Calatrava XVIII/103
Solís Ocio Salazar, Manuel Francisco	Cádiz	Sant	1753	Santiago XVIII/1269
Solís Solís Valderrabano, José, Montellano [Conde]	Salamanca	Sant	1702	Santiago XVIII/101
Solís Torres, José Rafael	Alcaudete	Cal	1808	Calatrava XIX/49
Solís Wignacourt Folch, Alonso, Montellano [Duque]	Madrid	C III	1789	AHN, Carlos III, Exp./ 295
Solís, José		C III	1772	Lista RAMHG nº158
Solo Zaldivar Puerta, Felipe	Villoslada de Cameros	Sant	1788	Santiago XVIII/2072
Solórzano Llamas, Manuel	Palencia	Cal	1700	Calatrava XVIII/ 31
Solórzano Rivera, Fernando José	Madrid	Cal	1700	Calatrava XVIII/ 32
Somodevilla Bengoechea, Cenón, Ensenada [Marqués]	Alesanco	Cal	1742	Calatrava XVIII/333
Sorarrain Emparan Azcue, Francisco José	Azpeitia	Sant	1701	Santiago XVIII/46
Sorarrain Emparan Azcue, Ignacio	Azpeitia	Sant	1701	Santiago XVIII/45
Soria Soria, Francisco	Hellín	C III	1789	AHN, Carlos III, Exp./ 320

Sota Agüero, Fernando	Bosque Antiguo	Sant	1799	Santiago XVIII/2253
Sota Rio, Agustín	Nava Del Rey	Sant	1799	Santiago XIX/77
Sota Rio, Manuel	Nava Del Rey	Sant	1807	Santiago XIX/77
Sotelo Ortega, Francisco Luís	Andújar	Sant	1714	Santiago XVIII/515
Sotilla Gutiérrez, Manuel Casimiro	Nava de Mena	C III	1801	AHN, Carlos III, Exp./ 1129
Soto Aguilar, Juan	Siracusa, Ita	C III	1774	AHN, Carlos III, Exp./ 14
Soto Ariz Fuente Tovar, José Antonio	Bilbao	Alc	1708	Alcántara XVIII/283
Soto Cárcel, Manuel	Baeza	C III	1800	Burkholder, Councilors/AHN. Exp.1109
Soto Cárdenas Calmaestra, Joaquín	Arjona	Sant	1794	Santiago XVIII/2187
Soto Cárdenas, Pedro	Arjona	Cal	1793	Calatrava XVIII/ 581
Soto García, Pedro Manuel	Orense	Sant	1717	Santiago XVIII/566
Soto Herrera, Felipe	Madrid	Sant	1768	Santiago XVIII/1666
Soto Posada, Felipe	Madrid	Sant	1768	AHN O Expedientillos 8027
Sotomayor Alba, Juan	Jerez de Los Caballeros	Sant	1766	AGS, DGT, inv. 2, leg. 50/
Sotomayor Contador, Francisco	Jerez de Los Caballeros	Sant	1796	Santiago XVIII/2219
Sotomayor Gutiérrez, Benito	Soria	Sant	1705	Santiago XVIII/252
Sotomayor Gutiérrez, Juan José	Soria	Sant	1705	Santiago XVIII/253
Sotomayor Zatrillas, Ignacio Jaime, Sotomayor [Duque]	Laconi, Ita	Sant	1799	Santiago XVIII/2265
Sousa Azevedo Vieira Ribeiro, Antonio	Chao de Couse, Portugal	Cal	1805	Calatrava XIX/29
Spínola Cerda, Ambrosio Carlos, Sesto [Duque]	Milán, Ita	Sant	1756	Santiago XVIII/1372
Spínola Cueva, Carlos Joaquín, Sesto [Duque]	Madrid	Cal	1738	Calatrava XVIII/ 316
Spínola Cueva, Éngel	Madrid	Sant	1748	Santiago XVIII/1159
Spínola Spínola, Lucas	Madrid	Sant	1722	Santiago XVIII/621
Spirelli Caraciolo Caracciolo Cactani, Domingo	Seminara, Ita	Alc	1775	Alcántara XVIII/284
Suarez Figueroa, Fernando Cayetano	Madrid	Cal	1728	Calatrava XVIII/281
Suarez Figueroa, Tomas	Zafra	Sant	1718	Santiago XVIII/581
Suarez García, José	Barcia	Cal	1768	Calatrava XVIII/494
Suarez Gutiérrez, Francisco	Balseira	Cal	1768	Calatrava XVIII/492
Suarez Gutiérrez, Juan José Antonio	Balseira	Cal	1768	Calatrava XVIII/493
Suarez Loreda, Tomas	Madrid	Cal	1717	Calatrava XVIII/236
Suarez Suarez, José	Almagro	Cal	1763	AHN, Exp. Calatrava/ 1351
Suárez Urbina, Pedro Alcántara	Caracas, Ven	Sant	1790	Santiago XVIII/2109. AHN. Exp.7951
Sureda Valero Fortuny Font, Agustín	Palma de Mallorca	Alc	1726	Alcántara XVIII/285
Sureda Veri Togores Sureda, Juan	Palma de Mallorca	Cal	1778	DBE/ 849. AHN Exp.2547
Sureda Veri Veri Togores, Juan	Palma de Mallorca	Alc	1801	DBE/ 849. AHN. Alcántara. Mod. 12
Tabares Barrios, Diego	Ronda	Sant	1738	Santiago XVIII/880
Tabares Barrios, Francisco	Ronda	Sant	1738	Santiago XVIII/881
Tabares Barrios, Lorenzo	Ronda	Sant	1731	Santiago XVIII/748
Tabares Barrios, Manuel Francisco	Jimena	Sant	1738	Santiago XVIII/882
Tabares Ulloa, Francisco	San Sebastián	C III	1793	AHN, Carlos III, Exp./ 732
Tacón Gamir, Andrés	Cartagena	C III	1783	AHN, Carlos III, Exp./ 167
Tacón Rosique, Francisco	Cartagena	Sant	1806	Santiago XIX/68
Tacón Rosique, Luis	Cartagena	Sant	1807	Santiago XVIII/76
Tacón Rosique, Miguel	Cartagena	Sant	1805	Carlos III/ 2416
Tafur Leiva Ramírez, Luís	Espejo	Sant	1711	Santiago XVIII/448
Tagle Bracho Pérez, Francisco	Lima, Per	Cal	1749	Calatrava XVIII/ 396
Tagle Bracho, Juan Antonio	Sigüenza de Novales	Cal	1734	Patricios Vizcaya/435
Tagle Bracho, Pedro	Lima, Per	Cal	1749	Calatrava XVIII/ 397
Tagle Cantero, Miguel	Liendo	C III	1797	AHN, Carlos III, Exp./ 1021
Tagle Isasaga, José Manuel	Lima, Per	C III	1794	AHN, Carlos III, Exp./ 797
Tagle Isasaga, Pedro Matías	Lima, Per	Cal	1791	Calatrava XVIII/571
Tamariz Escalera, Fernando Pedro	Écija	Cal	1711	Calatrava XVIII/196
Tamayo Barona, Andrés	Osuna	Cal	1754	Calatrava XVIII/445
Tamayo Escudero, Francisco	Modéjar	C III	1792	AHN, Carlos III, Exp./ 582



Tamayo Ruiz Alarcón, Andrés	Moratallá	Sant	1794	Santiago XVIII/2188
Tamayo Tamayo Govantes, Miguel, Casa Tamayo [Marqués]	Osuna	C III	1794	Carlos III/ 2420
Tapia Esquivel, José	Sevilla	Sant	1718	Santiago XVIII/582
Tapia Ríos Ledesma Villegas, Francisco	Astorga	Alc	1710	Alcántara XVIII/286
Tapies Bellver, Manuel Baltasar	Lérida	C III	1792	AHN, Carlos III, Exp./ 644
Tapies Llegat, Juan Bautista	Bellpuig	C III	1790	AHN, Carlos III, Exp./ 420
Taranco Otañez, Antonio Ventura	Castro Urdiales	Sant	1758	Santiago XVIII/1450
Taranco Otañez, Miguel Antonio	Castro Urdiales	Sant	1758	Santiago XVIII/1451
Taranco Otañez, Pedro Prudencio	Castro Urdiales	Sant	1728	Torrecilla, San Ildefonso/ 102
Taravejano Rozas, Francisco Antonio	Talavera de La Reina	Cal	1701	Calatrava XVIII/56
Tariego González, Manuel	Rioseco	C III	1804	AHN, Carlos III, Exp./ 1238
Tavira Almazán, Pedro Fernando	Albalaero	C III	1793	Carlos III/2427
Taye Dognies, Enrique Eugenio	Bruselas, Flandes	Sant	1728	Santiago XVIII/690
Tejada Suarez Lara, Félix Ignacio 1	Arévalo	Sant	1777	AGS, DGT, inv. 2, leg. 61/AHN. Exp.8010
Tejada Suarez Lara, Félix Ignacio 2	Arévalo	C III	1806	AHN. Exp. 1301 - Gazeta nº2, 1806-01-07
Tejeiro Fernández Tejeiro, Francisco Félix	Cabra	Sant	1703	Santiago XVIII/154
Tejerizo Tejada, Enrique	Miranda Del Castañar	Sant	1796	Santiago XVIII/2220
Téllez Girón Pimentel, Francisco Borja, Peñafiel [Marqués]	Madrid	Cal	1796	Calatrava XVIII/ 601
Téllez Girón, Andrés, Uceda [Duque]	Puebla de Montalbán	C III	1777	AHN, Carlos III, Exp./ 28
Téllez Girón, Pedro Alcántara	Quiruelas de Vidriales	Sant	1796	Santiago XVIII/2221
Téllez Girón, Pedro Alcántara, Osuna [Duque]	Madrid	C III	1789	Carlos III/ 2432
Téllez Girón, Pedro Zoilo, Osuna [Duque]	Madrid	C III	1771	Gazeta 1771-12-10
Tena Castril, Rafael	Córdoba	C III	1792	AHN, Carlos III, Exp./ 646
Tenajas Franco, Juan José	Pareja	C III	1790	AHN, Carlos III, Exp./ 397
Terán Bustamante, Manuel Antonio, Lalinde [Barón]	Ontaneda	Sant	1744	Ozanam, Intendentes/ 175
Terán Gutiérrez Torre, Manuel Antonio	Cabezón de La Sal	Sant	1768	Santiago XVIII/1667
Terán Molinet, Francisco Antonio	Madrid	Sant	1728	Santiago XVIII/690
Terán Núñez, Lope Antonio	Santa Cruz de Iguña	Cal	1790	Calatrava XVIII/565
Terán, Alejandro Antonio	San Vicente de Toronzano	C III	1790	Carlos III/ 2436
Terradellas Matas, Francisco	Barcelona	C III	1807	AHN, Carlos III, Exp./ 1337
Terry Román, Patricio	Limerick, Irl	Sant	1702	Santiago XVIII/102
Thommen Lindick, Edmundo Balduino Van Der	Vise, Flandes	Cal	1720	Calatrava XVIII/258 - AHN. Exp. 2714
Tiebas Oses, José Antonio	Tafalla	Sant	1758	Santiago XVIII/1452
Tienda Cuervo Graywinckel, Francisco	Cartagena de Indias	Sant	1745	Santiago XVIII/1106
Tienda Cuervo Graywinckel, José	Cartagena de Indias	Sant	1745	Santiago XVIII/1107
Tienda Cuervo Graywinckel, Manuel	Cartagena de Indias	Sant	1745	Santiago XVIII/1108
Tineo Álvarez Asturias Francisco, Antonio, Casa Tremañes [Marqués]	Gijón	Alc	1760	AGS, GM, Exp. pers., leg. 53/49. Alcántara XVIII/287
Tineo Ulloa, José María	Astorga	C III	1795	Carlos III/ 2438
Tinoco Castilla, Juan	Villanueva de Ariscal	Sant	1700	AHN, Carlos III, Exp./ 77, 2v
Tinoco Cavero, Bartolomé	Trujillo, Per	Cal	1700	Calatrava XVIII/ 33
Tirado Breva, Miguel	Castellón de La Plana	C III	1781	AHN, Carlos III, Exp./ 98
Tirry Lacy Wit, Ramón	Elpuerto de Santa María	C III	1793	AHN, Carlos III, Exp./ 714
Tirry Lacy, Francisco Javier	El Puerto de Santa María	Sant	1787	Santiago XVIII/2048. AHN. Exp. 8059
Tirry Lacy, José María	Cádiz	Sant	1787	Santiago XVIII/2049. AHN. Exp. 8060
Tirry Lacy, Juan Bautista	El Puerto de Santa María	Sant	1793	Santiago XVIII/2165. AHN. Exp.8061
Tirry Román, Esteban (Terry)	Limerick, Irl	Sant	1712	Santiago XVIII/472AHN. Expedientillos 6674
Tirry Román, Guillermo. Cañada [Marqués] (Terry)	Limerick, Irl	Sant	1712	Santiago XVIII/1109
Tirry Román, Patricio (Terry)	Limerick, Irl	Sant	1702	Santiago XVIII/1109. AHN. Expedientillo, 6300
Tirry Tirry, Guillermo	El Puerto de Santa María	Sant	1745	Santiago XVIII/1109. AHN. Exp.8062

Tobin Grifet, Edmundo	Ballydavid, Irl	Sant	1727	Santiago XVIII/656
Toledo Fernández Córdoba, Miguel	Valladolid	Alc	1702	Alcántara XVIII/288
Toledo Silva, Pedro Alcántara, Infantado [Duque]	Madrid	C III	1771	Índice Carlos III/ - Gazeta 1771-12-10
Tomas Jumilla Vera, Francisco	Murcia	C III	1789	AHN, Carlos III, Exp./ 322
Topete Aponte Barco Córdoba, Joaquín	Alcántara	Alc	1720	Alcántara XVIII/289
Topete Ulloa, Gonzalo	Alcántara	C III	1795	AHN, Carlos III, Exp./ 935
Toranzo Montañón, Miguel Antonio	Sandoñana	C III	1781	AHN, Carlos III, Exp./ 104
Tordesillas Riesco, Diego	Paredes de Nava	Sant	1780	Santiago XVIII/2335
Tordesillas, Diego	Paredes de Nava	Sant	1780	AHN, Ordenes, lib. 174/
Tordesillas, Ramón Antonio, Alcolea Torote [Conde]	Madrid	C III	1772	Elenco, 1990/ 718
Toribio Ugarte, Francisco Paula	Cartagena	C III	1795	Molas, Audiencia/ 64
Tornera Sota, Juan	Arce de Piélagos	Cal	1719	Calatrava XVIII/249
Tornera Villegas, Francisco	Arce de Piélagos	Cal	1708	Calatrava XVIII/169
Toro Aldunate, Pedro Nolasco	Santiago de Chl	C III	1792	AHN, Carlos III, Exp./ 657
Toro Heredia, Francisco Javier	Cañete de Torres	Cal	1778	Calatrava XVIII/519
Toro Moral, Blas	Ciempozuelos	C III	1794	GUIA 1804/13
Toro Ureta Valdés, Gregorio	Santiago de Chl	Sant	1783	AHN, Ordenes, lib. 175/
Toro Valdés Ureta Borja, Domingo	Santiago de Chl	Alc	1787	Alcántara XVIII/290
Toro Valdés, Eusebio Joaquín	Santiago de Chl	Sant	1785	Santiago XVIII/1988
Toro Zambrano Ureta, Mateo, Conquista [Conde]	Santiago de Chl	Sant	1781	AHN, Ordenes, lib. 174/ - Santiago XVIII/1909
Toro Zambrano, José	Santiago de Chl	C III	1785	AHN, Carlos III, Exp./ 224
Torquemada Meléndez, Sebastián	Córdoba	Sant	1726	Santiago XVIII/648
Torrado Izquierdo, Manuel	Toledo	Sant	1738	Santiago XVIII/883
Torralba Primo Cerro, Juan José	Adamuz	Sant	1715	Santiago XVIII/529
Torre Carranza, Marcos	Trucíos	C III	1793	AHN, Carlos III, Exp./ 723
Torre Cevallos, Juan	Burgo de Osma	C III	1793	AHN, Carlos III, Exp./ 734
Torre García Manzanar, Antonio	Villaverde	Sant	1706	Santiago XVIII/289
Torre González Castañeda, Antonio	Madrid	Sant	1747	Santiago XVIII/1149
Torre González Castañeda, Julián	Madrid	Sant	1747	Santiago XVIII/1150
Torre González Cotera, Lorenzo	Cabezón de La Sal	Cal	1707	Calatrava XVIII/157
Torre Montellano Barrio Sopeña, Bartolomé	Lusa	Alc	1700	Alcántara XVIII/291
Torre Montellano Barrio Sopeña, Miguel	Lusa	Alc	1700	Alcántara XVIII/292
Torre Quirós, Manuel Hilario	Comillas	Cal	1753	Calatrava XVIII/436
Torre Rezzonico, Antonio José	Como, Ita	Sant	1751	Santiago XVIII/1227
Torre Solís, Fernando, Camposanto [Marqués]	Sevilla	Sant	1744	Santiago XVIII/1070
Torre Tagle Vázquez, Juan	Madrid	Cal	1702	Calatrava XVIII/81
Torre Tagle, Vicente Urban	Comillas	Alc	1715	Alcántara XVIII/293
Torre Vargas, Juan José	Santa Cruz de Mompo, Per	Sant	1713	Santiago XVIII/502
Torres Arrese, Joaquín		Sant	1782	AHN. Expedientillos 8314
Torres Baracaldo, Juan Antonio	Fuente de Pedro Naharro	C III	1791	AHN, Carlos III, Exp./ 504
Torres Briceño, Dionisio	Trinidad, Ven	Sant	1717	Santiago XVIII/567
Torres Cabrera Calderón, Juan	Brozas	Alc	1769	Alcántara XVIII/ 294
Torres Campo, Diego	Sevilla	Sant	1767	Santiago XVIII/1631
Torres Contreras, José Antonio	Guadalajara	Cal	1700	Calatrava XVIII/ 34
Torres Cuadrado, Francisco Javier	Allo	Sant	1746	Santiago XVIII/1130
Torres Duran, Antonio	Antequera	Cal	1780	Calatrava XVIII/526
Torres Guerra, Alonso	Sevilla	Cal	1797	Pavia/ Calatrava XVIII/607
Torres Guerrero, Juan Francisco	Elpuerto de Santa María	C III	1775	AHN, Carlos III, Exp./ 22
Torres Herrera Oliveiro, Dámaso	Madrid	Sant	1758	Santiago XVIII/1453
Torres Herrera, Domingo	Madrid	Sant	1791	Santiago XVIII/2368
Torres Leis, Juan Agustín	Villafranca de Bierzo	Sant	1781	AHN, Ordenes, lib. 174/
Torres Mondragón, Antonio	Jaén	Cal	1783	Calatrava XVIII/541
Torres Moya, Tomás	Uclés	Sant	1756	Santiago XVIII/1373
Torres Navarro, Tiburcio	Zaragoza	Sant	1804	Santiago XIX/41

Torres Portugal, Agustín	Lima, Per	Sant	1703	Santiago XVIII/155
Torres Retana, Ramón	Madrid	C III	1796	AHN, Carlos III, Exp./ 1002
Torres Ruiz Rivera, Miguel	Segovia	Cal	1747	Calatrava XVIII/ 372
Torres Ruiz Rivera, Rodrigo	Cádiz	Cal	1747	Calatava XVIII/ 373
Torres Salazar Castellanos, Juan Manuel	Granada	C III	1777	Ozanam, Intendentes/ 176
Torrijos Chacón, Cristóbal	Sevilla	C III	1796	AHN. Exp. 971 - Gazeta nº73, 1795-09-11
Tortolero Vega, Alonso Bernardo	Fuentes de Andalucía	Cal	1706	Calatrava XVIII/148
Tosantos Paternina, Andrés	Labastida	C III	1783	Otazu, Quintano/81
Toubes Acevedo, Juan Manuel	Outeiro	C III	1784	AHN, Carlos III, Exp./ 205
Tous Monsalve Henestrosa, Francisco	Sevilla	Cal	1733	Calatrava XVIII/298
Tous Monsalve Jalón, Alonso	Sevilla	Sant	1703	Santiago XVIII/156
Tous Monsalve Jalón, José	Sevilla	Alc	1700	Alcántara XVIII/ 295
Tous Monsalve Mendoza, Alonso	Sevilla	Cal	1725	Calatrava XVIII/269
Tous Monsalve Negrete, Alonso	Utrera	Cal	1706	Calatrava XVIII/149
Tous Monsalve, Antonio	Almendralejo	Alc	1804	Alcántara XIX/30
Tous Monsalve, Joaquín	Sevilla	Cal	1725	Ozanam, Intendentes/ 177
Tous Monsalve, Pedro	Almendralejo	Alc	1803	Alcántara XIX/28
Tousaint Prebost, Luis	Paris, Fra	Sant	1743	Santiago XVIII/1019
Toussaint Prevost, Luis	Paris, Fra	Sant	1743	AHN, Ordenes, Exp. Santiago/ 8180
Tovalina Carrera, Francisco Ignacio	Ircio	Sant	1745	Santiago XVIII/1110
Tovar Cocolina, Baltasar	Ciudad Rodrigo	Sant	1707	Santiago XVIII/304
Tovar Usel Guimbarda, Manuel	Sevilla	Sant	1774	Santiago XVIII/1809
Tovin O'duger, Diego	Villadavid, Irl	Sant	1727	Santiago XVIII/657
Traggia Roncal, Claudio	Zaragoza	Sant	1769	Santiago XVIII/1703. AHN. Exp.8202
Traggia Uribarri, Domingo Mariano	Zaragoza	Sant	1769	Santiago XVIII/1704. AHN Exp. 8203
Traggia Uribarri, Felipe.	Zaragoza	Sant	1769	Santiago XVIII/1704. AHN. Exp. 8204
Traggia Uribarri, José Joaquín	Zaragoza	Sant	1769	Santiago XVIII/1706. AHN Exp.8205
Traslaviña Garay, Francisco	Traslosheros	Sant	1717	Santiago XVIII/568
Travieso Martínez, Manuel	Ribadeo	C III	1783	AHN, Carlos III, Exp./ 150
Trebuesto Llano, Pedro Antonio	Trebuesto	Alc	1713	Alcántara XVIII/296
Trejo Bracamonte, Miguel	Zamora	C III	1780	AHN, Carlos III, Exp./ 74
Trespacios Escandón, Domingo	Alles	Sant	1743	Santiago XVIII/1020
Trespacios Mier, Juan Antonio	Peñamellera	C III	1793	AHN, Carlos III, Exp./ 677
Trespacios Mier, Julián	Avilés	Sant	1743	AGS, DGT, inv. 2, leg. 40/ - Santiago XVIII/1021
Trespacios Mier, Luis Fernando	Alles	C III	1795	Santiago XVIII/2481
Trespacios Rodríguez Albuérne, José María	Madrid	C III	1792	Carlos III/2482
Trevijano Aguilar, Manuel	Granada	Sant	1768	Santiago XVIII/1668
Treviño Carvajal, Gonzalo José	Ciudad Real	Alc	1786	AGS, DGT, inv. 2, leg. 70. Alcántara XVIII/297
Treviño Carvajal, José Vicente	Campo de Criptana	Sant	1777	AHN, Ordenes, lib. 172/
Treviño Dávila, Juan Teresa	Ciudad Real	Cal	1765	Calatrava XVIII/481
Treviño Hickey, Luis	Barcelona	Cal	1791	Calatrava XVIII/572
Treviño Treviño, Luis Francisco	Campo de Criptana	Sant	1777	Borrero, Índice 1/124
Tricio Nájera, Diego	Villoslada de Cameros	C III	1790	AHN, Carlos III, Exp./ 394
Trigueros Lara, Juan		C III	1772	Castán, Lista/ 598
Tristán Moscoso, Mariano	Arequipa, Per	Sant	1787	Santiago XVIII/ 2050
Trockmorton Tacón, Lino Miguel	Cartagena	Sant	1803	Santiago XIX/28
Trockmorton Tacón, Pedro	Cartagena	Sant	1803	Santiago XIX/38
Trucios Ruiz Alcedo, Joaquín	Beci	Sant	1784	AHN, Ordenes, lib. 175/
Trujillo Zafra, Miguel	Alcalá La Real	C III	1795	AHN, Carlos III, Exp./ 899
Truyols Valles, Salvador	Palma de Mallorca	C III	1791	AHN, Carlos III, Exp./ 538
Tuero Hevia López Treviño, José María	Sevilla	C III	1804	AHN, Carlos III, Exp./ 1246
Tuero Hevia, Francisco Antonio	Sevilla	C III	1795	AHN, Carlos III, Exp./ 907
Tuero López Treviño, Manuel	Sevilla	C III	1806	Carlos III/ 2490

Ugalde Fernández, Juan José	Valladolid de Michoacan, Mex	C III	1773	AHN, Carlos III, Exp./ 7
Ugalde González, Juan	Cádiz	Sant	1776	AHN, Ordenes, lib. 172/
Ugarte Barrientos, Pedro	Cartagena	C III	1789	AHN, Carlos III, Exp./ 342
Ugarte Liaño, Tomas	Zafra	Sant	1803	Santiago XIX/26
Ulloa Aguirre, Francisco Antonio, Santa Cruz de Aguirre [Marqués]	Toro	C III	1793	AHN, Carlos III, Exp./ 672
Ulloa Becerra, Francisco Javier	Lugo	Sant	1757	Santiago XVIII/1417
Ulloa García Torre Guiral, Antonio	Sevilla	Sant	1757	Santiago XVIII/1418
Ulloa García Torre, Martín	Sevilla	Sant	1757	Santiago XVIII/1419
Ulloa Morillo, Fernando	Belalcazar	Sant	1713	Santiago XVIII/503
Ulloa Remires, Buenaventura	Isla de León	Sant	1795	Santiago XVIII/2199
Ulloa Rodríguez Ledesma, Benito	Utrera	Cal	1752	Calatrava XVIII/429
Ulloa Rodríguez Ledesma, Pedro	Utrera	Cal	1752	Calatrava XVIII/ 430
Ulloa Sánchez, Luis	Toro	Sant	1785	Santiago XVIII/2349
Ulloa Sánchez, Santiago	Toro	C III	1799	AHN, Carlos III, Exp./ 1069
Ulloa Todoya, Fernando María	Mérida	Alc	1766	Alcántara XVIII/298
Unquera Cobián, Rafael Francisco	Cabranes	C III	1794	AHN, Carlos III, Exp./ 853
Unzaga Aperribai, Francisco	Bilbao	Sant	1708	Santiago XVIII/ 359
Urbina Gaviria, Andrés	Urbina de Cuartango	Sant	1765	Santiago XVIII/1573. AHN. Exp.8311
Urbina Guazo, Bartolomé	Madrid	Sant	1761	AGS, DGT, inv. 2, leg. 45/ AHN. Exp.8313
Urbina Izunza Gaviria, Francisco Javier	Vitoria	C III	1777	AHN, Carlos III, Exp./ 39
Urbina Lomelin, Bartolomé	Antequera	Sant	1708	Santiago XVIII/449. AHN. Exp.8317
Urbina Olavide Ortiz Zarate Lezaun, Pablo María	La Carolina	Alc	1791	Ozanam, Diplomáticos/ AHN. Exp.1527. Alcántara/299
Urbina Serrano Lomelin, Juan	Antequera	Sant	1711	Santiago XVIII/449. AHN. Exp.8318
Urdaneta Troconis, Martín	Maracaibo, Ven	C III	1802	AHN, Carlos III, Exp./ 1154
Urdin Catenea, Antonio	Montijo	Sant	1769	Santiago XVIII/1707
Urdin Catenea, José	Nápoles, Ita	Sant	1769	Santiago XVIII/1708
Ureña Girón, Manuel María	Madrid	Sant	1791	Santiago XVIII/2120
Ureta Castels, Diego	Cádiz	Cal	1785	Calatrava XVIII/552
Uria Illanes Vidangos, Bernardino	Chulumani, Bol	C III	1805	AHN, Carlos III, Exp./ 1272
Uria Nafarrondo, Fermín María	Madrid	C III	1808	Carlos III/2505
Uriarte Borja, Miguel	Quito, Ecuador	Sant	1767	Santiago XVIII/1632
Uriarte Herrera, Miguel Jerónimo	Quito, Ecuador	Sant	1767	Santiago XVIII/1633. AHN Exp.8331
Uriarte Lecea, Juan Francisco José	Araya	Sant	1702	Santiago XVIII/103
Uribarri García Solalinde, Bernardo	Selaya	Sant	1726	Santiago XVIII/649
Uribe Buenache Salazar, Manuel	Jaén	C III	1790	AHN, Carlos III, Exp./ 393
Uribe Buenache, Agustín Ignacio	Villanueva de Los Infantes	Sant	1758	Santiago XVIII/1454
Uribe Castejón, José Joaquín	Jerez de La Frontera	Sant	1702	Santiago XVIII/104
Uribe Salazar Muñoz Ronquillo, Agustín Eusebio	Zafra	Sant	1758	Santiago XVIII/1554
Uribe Salazar, Agustín	Zafra	Sant	1714	Santiago XVIII/516
Uribe Cengotita Bengoa Zubia, Juan Antonio	Berriz	C III	1805	AHN, Carlos III, Exp./ 1284
Uriortua Villanueva, Ignacio	Sevilla	Sant	1793	GM/2249
Uriortua Villanueva, Juan Manuel	Sevilla	C III	1790	AHN, Carlos III, Exp./ 385
Urizar Bolívar, José Antonio	Castillo Elejabeitia	C III	1792	AHN, Carlos III, Exp./ 634
Urquia Roa, José	Zaragoza	C III	1803	AHN, Carlos III, Exp./ 1213
Urquijo Beraza, Francisco Policarpo	Zuaza	C III	1799	AHN, Carlos III, Exp./ 1068
Urquijo Ibarrola Landa, Juan Francisco	Oquendo	C III	1791	AHN, Carlos III, Exp./ 768
Urquijo Murga Beraza Acha, Mariano Luis	Bilbao	C III	1798	Ozanam, Diplomáticos/AHN. Exp.1033
Urquijo Murga Beraza Acha, Pedro Pablo	Bilbao	Alc	1803	AHN. Mod.32
Urreta Barandiarán, Diego	Ataun	Sant	1702	Santiago XVIII/105
Urries Urries Aibar Cruzat, Luis	Zaragoza	Sant	1767	AGS, DGT, inv. 2, leg. 51/
Urries Urries, Hugo	Zaragoza	C III	1772	Castán, Lista/ 600
Urriola González Echeverz, Luis Miguel	Panamá, Pan	C III	1796	Barrientos, IV Parte/AHN. Exp.999

Urriza, Juan Ignacio	Santesteban	C III	1772	Burkholder, Councilors/RAMHG,64
Urrutia Casas Zamitiz Cuadra, Joaquín	Zalla	C III	1794	AHN, Carlos III, Exp./821
Urrutia Casas Zamitiz Cuadra, José.1	Zalla	Cal	1800	Carlos III/252. AHN. Expedientillos 12504
Urrutia Casas Zamitiz Cuadra, José.2	Zalla	C III	1803	AHN, Carlos III, Exp./ 1179
Urrutia Ramírez Guzmán, Pedro	Sevilla	Sant	1761	Santiago XVIII/1493
Ursua Arizmendi Aguirre, Martín	Arizcun	Sant	1700	AHN. O Santiago. Exp.8371
Ursua Elizalde, Francisco Jerónimo, Fresno de la Fuente [Conde]	Ellizondo	Sant	1704	Santiago XVIII/200
Urtaran Pérez Hugarte, Gabriel	Bilbao	Sant	1702	Santiago XVIII/106
Urtarte Tompes, Antonio Joaquín	San Sebastián	Sant	1702	Santiago XVIII/107
Urtiaga Palacio, Francisco	Mendieta	Sant	1755	Santiago XVIII/1339
Urtusaustegui Luyando, Luis Vicente	Gordejuela	Cal	1730	AHN, Ordenes, lib. 230/
Uruñuela Aransay, Juan Antonio	Santurde	C III	1789	AHN, Carlos III, Exp./ 309
Usel Guimbarde Merchán Martel, Carlos	Málaga	Alc	1701	Alcántara XVIII/301
Usel Guimbarde Merchán Martel, Clemente	Málaga	Alc	1701	Alcántara XVIII/ 300
Uztariz Arroyave, Miguel	Cádiz	Sant	1767	Santiago XVIII/1634
Uztariz Azuara, Casimiro	Bruselas, Flandes	Sant	1735	Santiago XVIII/797
Uztariz Gaztelu, Juan Bautista	Oyeregui	Sant	1756	Santiago XVIII/1374
Uztariz Gaztelu, Juan Felipe	Narvarte	Sant	1756	GM/2559
Uztariz Hermiaga, Juan José	Santesteban	Sant	1700	Santiago XVIII/290
Uztariz Hermiaga, Jerónimo	Santesteban	Sant	1706	Santiago XVIII/290
Vadillo, Manuel		C III	1791	AGS, GM, leg. 6503/
Valcárcel Altamirano, Antonio	Ciudad de Mex	Cal	1762	Calatrava XVIII/471
Valcárcel Daoiz, Juan Bautista	Pamplona	Sant	1767	Santiago XVIII/1635
Valcárcel Daoiz, Luis Antonio	Madrid	C III	1791	AHN, Carlos III, Exp./ 499
Valcárcel Herrera, Francisco	La Orotava	Sant	1789	Santiago XVIII/2101
Valcárcel Pastor, Antonio José	Hellín	Sant	1744	Santiago XVIII/1071
Valcárcel Pérez, Antonio	Hellín	Sant	1744	Santiago XVIII/1071
Valcárcel Quiroga, José	Villafranca de Bierzo	Sant	1762	Santiago XVIII/1508
Valcárcel Rico Vaquerizo, Joaquín, Pejas [Marqués]	Madrid	C III	1782	AHN, Carlos III, Exp./ 27
Valcárcel Salazar, Miguel	Hellín	Sant	1805	Santiago XIX/63
Valcárcel Salazar, Rafael	Hellín	Sant	1805	Santiago XIX/62
Valcárcel Teruel, Agustín	Madrid	Sant	1730	Santiago XVIII/739
Valcárcel Vaquerizo, Domingo	Granada	Sant	1734	Santiago XVIII/782
Valcárcel Vargas, Álvaro, Medina [Marqués]	Sevilla	Cal	1785	AHN, leg. 3428/ Exp. 2
Valcárcel Vargas, Antonio	Sevilla	Sant	1784	AHN, Ordenes, lib. 175/
Valcárcel Vargas, Joaquín	Sevilla	Sant	1784	AHN, Ordenes, lib. 175/
Valcárcel, Antonio		C III	1772	Lista RAMHG nº.88
Valda Carroz, Cristóbal Francisco 1	Valencia	Sant	1766	Santiago XVIII/1758 - Carlos III/ 2536
Valda Carroz, Cristóbal, Francisco 2	Valencia	C III	1792	AHN, Carlos III, Exp./ 604
Valda Maldonado Carroz, José Albudeyte [Marqués]	Valencia	C III	1794	AHN, Carlos III, Exp./ 790
Valda Maldonado, José Joaquín	Valencia	Sant	1799	Santiago XVIII/2256
Valdecañas Ayllon, Antonio	Lucena	C III	1800	Carlos III/2538
Valderrama Haro, Juan	Osuna	Cal	1711	Calatrava XVIII/Ñ195
Valderrama Portillo, Felipe Julián	Madrid	Cal	1720	Calatrava XVIII/256
Valderrama Portillo, Juan Manuel	Madrid	Sant	1720	Calatrava XVIII/257
Valdés Bazán, Fernando	Sevilla	Alc	1795	Alcántara XVIII/ 304
Valdés Eslava Félix Valdés, Luis Tomas	Écija	Alc	1705	Alcántara XVIII/303
Valdés Fernández Bazán, Fernando	Sevilla	Alc	1795	Alcántara XVIII/304
Valdés Fernández Bazán, Rafael	Córdoba	Alc	1804	Alcántara XIX/25
Valdés Flórez Bazán, José	Madrid	Sant	1790	AGS, GM, leg. 1988/
Valdés Nassao, Juan Eulogio	Madrid	Sant	1708	Santiago XVIII/361
Valdés Tamón, Fernando	Oviedo	Sant	1726	Santiago XVIII/645
Valdés Tamón, Fernando	Madrid	Cal	1743	Calatrava XVIII/341
Valdés Vela Patiño, Bartolomé José	Lima, Per	Sant	1805	Santiago XIX/57

Valdés Vela Patiño, Juan Jerónimo	Lima, Per	C III	1794	AHN, Carlos III, Exp./ 783
Valdés, Martínez José Antonio	San Cucufate de Llerena	Sant	1770	Santiago XVIII/1731
Valdivieso Azlor, Pedro Ignacio	Ciudad de Mex	Sant	1752	Santiago XVIII/1254
Valdivieso Echeverz, José Francisco	Ciudad de Mex	Cal	1745	Calatrava XVIII/ 352
Valdivieso Sánchez, Francisco Manuel	Santillana Del Mar	Alc	1745	Alcántara XVIII/305
Valdivieso Tagle, Francisco Manuel	Santillana Del Mar	Alc	1745	Alcántara XVIII/ 305
Valdivieso Villa, Francisco Dionisio	Santillana Del Mar	Sant	1768	Santiago XVIII/1669
Valdivieso Villa, José Domingo	Santillana Del Mar	Sant	1768	Santiago XVIII/1670
Valencia Muñoz Otálora, Isidoro	Madrid	Alc	1756	Alcántara XVIII/306
Valencia Sáenz Pontón, Antonio Camilo	Popayán, Col	C III	1807	AHN, Carlos III, Exp./ 1359
Valencia Sáenz Pontón, Francisco	Popayán, Col	C III	1787	Carlos III/ XIII, 61. AHN Exp.263
Valencia Sáenz Pontón, Joaquín	Popayán, Col	C III	1794	AHN, Carlos III, Exp./ 794
Valencia Sáenz Pontón, Tomás	Popayán, Col	C III	1794	AHN, Carlos III, Exp./ 793
Valencia Segrera, Jacinto	Barcelona	Sant	1755	Santiago XVIII/1340
Valencia, Felipe, Casa Valencia [Conde]	Madrid	Sant	1806	Ozanam, Diplomáticos/AHN. Santiago. Mod.77
Valenciano Aguirre, José Manuel	Cádiz	Sant	1752	Santiago XVIII/1255
Valenciano Alonso, Juan Antonio	Madrid	Sant	1732	Santiago XVIII/759
Valenciano Brun, Manuel Carlos	Madrid	Sant	1745	Santiago XVIII/1111
Valenciano Manrique, Luis Felipe	Madrid	Sant	1791	Santiago XVIII/2121
Valenciano, José Manuel	Cádiz	Sant	1752	Santiago XVIII/1255
Valenzuela Albarracín, Francisco	Andújar	Cal	1721	Calatrava XVIII/ 260
Valenzuela Ayala, Juan Bautista	Andújar	Cal	1797	Calatrava XVIII/610
Valenzuela Fajardo Guajardo, José	Córdoba	C III	1791	AHN, Carlos III, Exp./ 518
Valenzuela Maellas, Manuel	Ayllon	C III	1800	AHN, Carlos III, Exp./ 1113
Valenzuela Vázquez, Lorenzo	Cabra	Cal	1710	Calatrava XVIII/182
Valeriola Rimbau, Elfo	Valencia	Sant	1768	Santiago XVIII/1671
Valeriola Rimbau, Tomas	Valencia	Sant	1764	Santiago XVIII/1549
Valero Cardos Jiménez, Felipe José	Villanueva de Jara	Cal	1747	AGS, DGT, inv. 2, leg. 36/
Valle Alonso Calvo Salazar, Luis	Vallejo de Mena	Sant	1741	Santiago XVIII/951
Lavalle Bodega, Simón	Musquiz	Cal	1750	Calatrava XVIII/ 406
Valle Clavijo, Gregorio	Medina de Rioseco	Sant	1741	Santiago XVIII/2290
Valle Fernández, Gregorio	Medina de Rioseco	Sant	1740	Santiago XVIII/928
Valle Landas, Antonio	Oudenaarde, Flandes	Cal	1714	AHN, Ordenes, Exp. Calatrava/ 2705
Valle Márquez, Antonio	Granada	Sant	1747	Santiago XVIII/2298
Valle Márquez, Joaquín	Granada	Sant	1747	Santiago XVIII/2290
Valle Miravalles, Juan Andrés	Oviedo	C III	1803	AHN, Carlos III, Exp./ 1200
Valle Rodríguez Jaque Landas, Antonio Luis, Valle [Marqués]	Termonde, Flandes	Cal	1714	Calatrava XVIII/ 215 AHN Exp.2706.
Valle, José		C III	1772	Castán Lista/599
Vallecilla Alfaro, Luis Jerónimo	Madrid	Cal	1706	Calatrava XVIII/ 158
Vallejo Fainos, Roque Agustín	Villasante	Cal	1745	GM/2483
Vallejo Solar, Mateo	Laredo	Sant	1701	Santiago XVIII/44
Vallejo Velasco, Alejandro	Anzo de Mena	Sant	1754	AHN, Carlos III, Exp./ 550
Valles Orlandiz Berga Caneces, Miguel	Palma de Mallorca	Alc	1749	Alcántara XVIII/307
Van Der Thommen, Edmond Balduino	Viset, Flandes	Cal	1720	Calatrava XVIII/258
Vanderwal, Domingo Mariano	Santa Cruz de La Palma	Cal	1763	Calatrava XVIII/475
Vandeval Cervellon, Domingo	Santa Cruz de La Palma	Cal	1761	AGS, DGT, inv. 2, leg. 45/
Vanviteli Starich, Francisco	Roma, Ita	Sant	1784	AHN, Ordenes, lib. 175/Exp.8518
Vanviteli, Pedro	Ita	Sant	1784	AHN, Ordenes, lib. 475/Expedientillo 8383
Vaquero Villanueva, Vicente	Burgos	Sant	1744	Santiago XVIII/1072
Varaez Navarrete, Vicente	Santa Fe de Bogotá, Bol	Sant	1751	Santiago XVIII/1228
Varaez Valcárcel Navarrete, Ignacio	Sevilla	Sant	1799	Santiago XVIII/2393
Varea Gómez, Esteban	Grazalema	C III	1806	AHN, Carlos III, Exp./ 1327
Varela Ulloa, Pedro	San Pedro de	C III	1786	AHN, Carlos III, Exp./ 243

	Villaneda			
Vargas Albarracín, Juan	Andújar	Alc	1701	Alcántara XVIII/ 308
Vargas Laguna, Antonio	Badajoz	Alc	1794	Ozanam, Diplomáticos/AHN. Expedientillos, 14695
Vargas Machuca Vargas Valdés, Antonio	Sevilla	Alc	1795	Alcántara XVIII/309
Vargas Machuca Vargas Valdés, Pedro	Sevilla	Cal	1789	Calatrava XVIII/562
Vargas Martínez, Julián	Madrid	Cal	1778	Calatrava XVIII/518
Vargas Martínez, Nicolás	Madrid	C III	1786	AHN, Carlos III, Exp./ 247
Vargas Martínez, Tiburcio	Ajalvir	C III	1790	AHN, Carlos III, Exp./ 375
Vasco Campo, Rafael	Alumbres	Sant	1772	AHN, Ordenes, lib. 169/ - Santiago XVIII/1770
Vasco Vargas, Alonso	Ronda	Sant	1758	Santiago XVIII/1455
Vasco Vargas, Joaquín Manuel	Ronda	Sant	1758	Santiago XVIII/1456
Vasco Vargas, José	Ronda	Sant	1758	Santiago XVIII/1457
Vaughan Gourtfield , Guillermo	Monmouth, Eng	Sant	1772	Santiago XVIII/1771. AHN. Exp.8558
Vázquez Aldana, Antonio	Toro	C III	1794	AHN, Carlos III, Exp./ 810
Vázquez Bahamonde, Tomas	Madrid	Sant	1701	Santiago XVIII/43
Vázquez Berea, Vicente	Palma de Mallorca	Sant	1776	Santiago XVIII/1843
Vázquez Chaves Cerón, Antonio	Barcelona	Sant	1743	Santiago XVIII/1022
Vázquez Figueroa, José	Cádiz	C III	1805	DBTL/ AHN. Estado. Carlos III. Exp.1288
Vázquez Figueroa, Manuel Ventura	Santiago de Compostela	C III	1772	Castro, Campomanes/ 213
Vázquez Garay Narbona, Francisco	Alcalá de Henares	Sant	1701	Santiago XVIII/42
Vázquez Hierro, Antonio	Valladolid	Sant	1702	Santiago XVIII/108
Vázquez Miramontes, Fernando María	Vivero	Sant	1797	Santiago XVIII/2391
Vázquez Mondragón Guillén, Alejandro	Osuna	Sant	1764	AHN. O. Santiago Exp.8589
Vázquez Mondragón Pedraza, Antonio	Antequera	Alc	1786	Alcántara XVIII/310
Vázquez Mondragón Pedraza, Francisco	Antequera	Alc	1786	Alcántara XVIII/ 311
Vázquez Mondragón Pedraza, Luis María	Antequera	Alc	1786	Alcántara XVIII/312
Vázquez Mondragón, José	Málaga	Sant	1753	Santiago XVIII/1270
Vázquez Mondragón, Lorenzo	Ronda	Cal	1755	Calatrava XVIII/454
Vázquez Mondragón, Lucas	Elpuerto de Santa María	C III	1794	AHN, Carlos III, Exp./ 825
Vázquez Morales, Joaquín José	Madrid	Sant	1733	Ozanam, Intendentes/ 66. Alcántara XVIII/313
Vázquez Morales, Manuel José	Madrid	Sant	1733	Santiago XVIII/772
Vázquez Prada, Gaspar		Sant	1716	AGS, GJ, leg. 543/
Vázquez Prego, José Manuel	Beade	Sant	1745	Santiago XVIII/1112
Vázquez Ramos, Ignacio	Toro	C III	1790	AHN, Carlos III, Exp./ 440
Vázquez Téllez Morales, José	Madrid	Alc	1778	Alcántara XVIII/313
Vázquez Téllez, Fernando María	Madrid	Cal	1794	Calatrava XIX/89
Vázquez Vargas, Juan Jacinto	Granada	Sant	1704	Santiago XVIII/201
Vázquez Velasco Tello, José Joaquín	Lima, Per	Cal	1713	Barrientos, IV Parte/ Calatrava XVIII/208
Vázquez Velasco, José Félix	Huancavelica, Per	Cal	1700	Calatrava XVIII/ 35
Vázquez Velasco, Pedro	Andahuaylas, Per	Cal	1700	Calatrava XVIII/ 36
Vázquez Velasco, Pedro Pascual		Alc	1771	Elenco, 1990/AHN. Expedientillos,14608
Vázquez Vereá Barrientos, Antonio	Barcelona	Sant	1791	Santiago XVIII/2122
Veciana Cibit, José	Valls	Sant	1769	Santiago XVIII/1709
Vedoya Dueñas, Felipe	Paredes de Nava	C III	1790	AHN, Carlos III, Exp./ 392
Vega González, Feliciano	Herrezuelo	Sant	1742	Santiago XVIII/990
Vega Guerra, Francisco Javier	Amusco	C III	1792	AHN, Carlos III, Exp.647
Vega Loaisa Verdugo, Luis José	Talavera de La Reina	Sant	1701	Santiago XVIII/41
Vega Mauleón Cruzat, José Manuel	Olite	Sant	1700	Carlos III/ 462
Vega Robles, Alejandro	León	Sant	1729	Santiago XVIII/707
Vega San Julián Trelles, Diego	Sueros	Sant	1726	Santiago XVIII/650
Vega Sobremazas Acevedo, Antonio	Tozayo	Alc	1707	AGS, DGT, inv. 2, leg. 2/Alcántara XVIII/314
Vega Trelles, Diego	Sueros	Sant	1726	Santiago XVIII/650

Vega Valdés, Nicolás Populo	Sevilla	Cal	1716	Calatrava XVIII/228
Veitia O'Farrill, José Francisco, Real Socorro [Marqués] (Beitia)	La Habana	Alc	1801	Alcántara XIX/ 2
Vela Reyes, Nicolás	Cádiz	C III	1795	AHN, Carlos III, Exp./ 865
Vela Villarreal, Bernardino, Prado [Marqués]	Manzanares	Sant	1775	Santiago XVIII/1826
Velarde Frías, Pedro	Madrid	Cal	1725	Calatrava XVIII/268
Velarde Sola, Jerónimo	Madrid	Sant	1753	Santiago XVIII/1271
Velarde Velarde, Nicolás Vicente	Boo	Sant	1745	Santiago XVIII/1113
Velasco Cevallos, Fernando José	Las Presillas	C III	1777	AHN, Carlos III, Exp./ 42
Velasco Coello, Estanislao	Madrid	C III	1772	Castán, Lista/ 594
Velasco Cueva, Juan Gaspar	Cuenca	Cal	1718	Calatrava XVIII/ 244
Velasco Isla, Iñigo	Noja	Sant	1720	Santiago XVIII/605
Velasco Lazcano Huidobro Varona, José	Villamorón	Alc	1717	AHN. O Al. Exp.1594
Velasco Martín Rojas, Antonio	Puebla de Montalbán	Sant	1729	Santiago XVIII/708
Velasco Montoya, Fernando	Zaragoza	C III	1784	AHN, Carlos III, Exp./ 197
Velasco Plasencia, Ramón	Algeciras	Sant	1789	Santiago XVIII/2102
Velasco Ríos Fernández Ahumada Barreda, José	Villadiego	Cal	1797	Calatrava XVIII/ 611
Velasco Rodríguez Arenaza, José	Sevilla	Cal	1792	Calatrava XVIII/576
Velasco Sánchez Arjona, García	Fregenal de La Sierra	Sant	1769	Santiago XVIII/1710
Velasco Sánchez Arjona, Manuel	Fregenal de La Sierra	Sant	1769	Santiago XIX/ 119
Velasco Somodevilla, Mateo	Ezcaray	Cal	1745	Calatrava XVIII/ 353
Velasco Valdivia, Juan Miguel	Osuna	Sant	1790	Santiago XVIII/2111
Velasco Zabala, Carlos	Granada	Cal	1767	Calatrava XVIII/486
Velázquez Álvarez, Alonso	Madrid	Cal	1702	Calatrava XVIII/ 105
Velázquez Angulo Cruzado, Luis	Málaga	Cal	1704	Calatrava XVIII/122
Velázquez Cruzado, Luis José	Málaga	Sant	1752	Santiago XVIII/1256
Velázquez Hierro, Antonio	Valladolid	Sant	1702	Santiago XVIII/108
Velázquez Medrano Elso, Carlos	Artazcoz	Sant	1707	Santiago XVIII/330
Velázquez Torres Carvajal, Melchor	Granada	Cal	1726	Calatrava XVIII/274
Velázquez Velasco, Luis José, Valdeflores [Marqués]		Sant	1752	Velasco, Académico/ 312
Vélez Arriaga, Carlos	Belorado	Sant	1719	Santiago XVIII/592
Vélez Cagigal, Francisco Antonio	Villaverde de Pontones	Sant	1713	Santiago XVIII/504
Vélez Cosío Vélez, Juan Sahagún	Salamanca	C III	1790	AHN, Carlos III, Exp./ 414
Vélez Sendin Peramato, Baltasar	Almagro	Cal	1709	Calatrava XVIII/178
Venegas Saavedra Melgar, Francisco	Madrid	Sant	1744	Santiago XVIII/1073
Venegas Saavedra, Francisco	Madrid	Sant	1729	Santiago XVIII/709
Venegas Torres, Francisco Vicente	Villanueva de Ariscal	C III	1781	AHN, Carlos III, Exp./ 117
Venero Vargas, Fernando	Madrid	Sant	1705	Santiago XVIII/254
Venero Vega, Pedro Ignacio	Hoz de Anero	Sant	1752	Santiago XVIII/1229
Ventades Gandasegui, Miguel	Bilbao	C III	1772	Ozanam, Diplomáticos/RAMHG,94
Vera Campos Pantoja Cortes, Juan	Mérida	Alc	1806	Alcántara XIX/49
Vera Delgado, Juan Acisclo	Villanueva Del Ariscal	C III	1780	AHN, Carlos III, Exp./ 77
Vera Fernández Enarejos, Salvador	Murcia	Cal	1787	Calatrava XVIII/557
Vera Guzmán Villoria, Luis Venancio	Madrid	C III	1795	AHN, Carlos III, Exp./ 866
Vera Ladrón Guevara Bejarano, Manuel María	Mérida	Sant	1769	Santiago XVIII/1712. AHN. Calatrava Mod.177
Vera Ladrón Guevara Bejarano, Vicente Javier	Mérida	Sant	1769	Santiago XVIII/ 1713. Exp.8797
Vera Ladrón Guevara Enríquez, Vicente María, Roca [Conde] 2	Mérida	C III	1791	Carlos III/ 2603. AHN. Exp.490
Vera Ladrón Guevara Enríquez, Vicente María, Roca[Conde] 1	Mérida	Sant	1750	Santiago XVIII/1184
Vera Ladrón Guevara Torres, Vicente Javier Félix, Roca [Conde]	Toledo	Sant	1750	Santiago XVIII/1185
Vera Pantoja, Alfonso María [Alias] Alonso	Mérida	Sant	1784	Alcántara XIX/49
Vera Pantoja, Fernando Antonio	Mérida	Sant	1784	AHN, Ordenes, lib. 175/
Vera Valencia, José		C III	1772	Castán, Lista/ 594
Vera Zubieta, Juan Miguel	Ituren	Sant	1723	Santiago XVIII/626



Vera, Pedro Manuel		C III	1772	Castán, Lista/ 599
Verastegui Landázuri, Benito José	Vitoria	Cal	1702	Calatrava XVIII/69
Verdejo Álamos, Luis	Andújar	Cal	1703	Calatrava XVIII/106
Verdes Montenegro Castro, Juan Diego	San Juan de Sistallo	Sant	1730	Santiago XVIII/740
Verdes Montenegro, Antonio	Madrid	Sant	1745	Santiago XVIII/1114
Verdes Montenegro, Fernando	San Juan de Sistallo	Cal	1717	Calatrava XVIII/ 237
Verdes Montenegro, Francisco Ignacio	Sevilla	Sant	1745	Santiago XVIII/1117
Verdes Montenegro, Francisco Vicente	Valencia	Sant	1745	Santiago XVIII/1118
Verdes Montenegro, José	Madrid	Sant	1745	AGS, GJ, leg. 913/
Verdes Montenegro, Miguel	San Juan de Sistallo	Sant	1740	AGS, DGT, inv. 2, leg. 32/ AHN Exp. 8810
Verdes Montenegro, Pedro	Madrid	Sant	1745	Santiago XVIII/1116
Verdugo Artes, Vicente Lorenzo	Madrid	C III	1789	Carlos III/2604
Verdugo Castilla, Alonso, Torrepalma [Conde]	Alcalá La Real	Cal	1756	Ozanam, Diplomáticos/AHN. Exp.2784
Verdugo Jiménez Gálvez, Alonso	Antequera	Sant	1706	Lara, Marquesado/AHN. Exp.8821
Verdugo Mengual, Bruno, Campo Alegre [Marqués]	Madrid	Sant	1736	Santiago XVIII/824
Verea Aguiar, Vicente	Santiago de Andrade	Sant	1776	Santiago XVIII/1843
Vergara Pardo Rosas, Lucas	Lima, Per	Sant	1775	Santiago XVIII/1827
Vergara Ruiz Castillo, Fernando	Fonzaleche	Cal	1713	Calatrava XVIII/208
Veri Salas, Pedro José		CAL	1760	AGS, DGT, inv. 2, leg. 44/AHN. Expedientillos 12239
Vertiz González Castejón, Pedro	Espronceda	C III	1787	AHN, Carlos III, Exp./ 259
Vertiz Salcedo, Juan José	Lesaca	Cal	1760	AGS, DGT, inv. 2, leg. 44/
Vial Gonzalo, Ramón Javier	Bilbao	C III	1798	AGS, GM, leg. 1822/
Viana Eguiluz, José	Jocano de Cuartango	Sant	1734	Santiago XVIII/783
Viana Sáenz Pérez Martínez, Francisco	Lagrán	Cal	1750	Calatrava XVIII/ 407. AHN. Exp.2791
Viana Saenz Perez Martínez, José Joaquín	Lagrán	Cal	1750	Calatrava XVIII/408. AHN. Exp.2792
Viana Saenz Villaverde, Andrés	Lagrán	Sant	1785	Santiago XVIII/1789. AHN Exp.8841
Viana Saenz Villaverde, Felipe Antonio	Lagrán	Sant	1785	Santiago XVIII/1990. AHN. Exp.8842
Viana Saenz Villaverde, Francisco Leandro, Tapa [Conde]	Lagrán	C III	1780	AHN, Carlos III, Exp./ 75
Viaña Viaña Terán, Francisco José	Cádiz	C III	1793	Burkholder, Councilors/AHN. Exp.711
Vicente Monzón, Ramón	Camañas	C III	1788	Carlos III/ 2612
Vicente Yañez Mariño, Manuel	Granada	C III	1798	AHN, Carlos III, Exp./1042
Vicuña Irisarri, Lorenzo	Aranaz	Sant	1712	Santiago XVIII/474
Vicuña Manrique, Juan Antonio	Madrid	Cal	1705	Calatrava XVIII/ 133
Vicuña Urreta, Francisco Javier	Madrid	Sant	1708	Santiago XVIII/362
Vicuña, Diego Asensio	Legazpia	Sant	1705	Santiago XVIII/233
Vidal Ximénez Arteaga, Juan Agustín	Lima, Per	Alc	1757	Alcántara XVIII/316
Viergol Noblet, José María	Madrid	Sant	1803	Santiago XIX/25
Viergol Vadillo, Juan Francisco	Ciella de Mena	Sant	1700	Sobaler, Catálogo/ 291
Viergol Vadillo, Manuel	Ciella de Mena	Sant	1700	AGS, DGT, inv. 2, leg. 13/
Viezma Berdejo, Antonio	Jaén	C III	1792	AHN. Estado Carlos III. Exp.602
Víguri La Fuente, Luis	Orduña	C III	1790	AHN, Carlos III, Exp./ 470
Vilches Higuera, Pedro Fernando	Rus	Sant	1782	AHN. Ordenes lib. 174/ AHN.Exp.8866
Vilches, Gonzalo José Alejandro	Rus	C III	1791	AHN, Carlos III, Exp./ 532
Villa Cevallos, Rafael	Córdoba	Sant	1702	Santiago XVIII/109
Villa Vadames, Diego Carlos	Santoña	Sant	1757	Santiago XVIII/1420
Villabriga Borbón, Luis María	Cadalso de Los Vidrios	C III	1793	Marinas López, J.M. "El infante don Luis Borbón." P. 162.
Villabriga Rojas, Luis	Zaragoza	Sant	1803	Santiago XIX/29
Villafane Andreu, Antolín	Castellón de La Plana	C III	1785	AHN, Carlos III, Exp./ 214
Villafane Andreu, Manuel	Castellón de La Plana	C III	1803	AHN, Carlos III, Exp./ 1193
Villafane Flórez, Manuel	León	C III	1772	Carlos III/ 2622 - Gazeta 1711-11-05
Villagómez Lorenzana, Gregorio Alfonso	Valderas	C III	1780	AHN, Carlos III, Exp./94

Villagómez Lorenzana, Miguel Alfonso	Valderas	C III	1796	AHN, Carlos III, Exp./965
Villalba Angulo, Antonio	Oran, Dza	Sant	1755	Santiago XIX/ 28
Villalba Angulo, Juan	Oran, Dza	Sant	1756	Santiago XVIII/1376
Villalba Cortes, Francisco	Melilla	C III	1791	AHN, Carlos III, Exp./ 571
Villalba Cortes, Ramón	Málaga	Sant	1803	Santiago XIX/ 28
Villalba Mendoza, Baltasar	Oran, Dza	Sant	1756	Santiago XVIII/1377
Villalta Santiago Concha, Manuel	Lima, Per	Sant	1772	Santiago XVIII/1772
Villaluenga Marfil, Juan José	Vélez Málaga	C III	1791	Burkholder, Councilors/AHN.556
Villamayor Bonavia, Simón	Madrid	Sant	1802	Santiago XIX/17
Villamayor Garcés, Mateo	Ayerbe	Sant	1769	Santiago XVIII/1714
Villamayor Romeo, Tomás	Ayerbe	Sant	1774	Santiago XVIII/1810
Villanueva Calvo, Miguel Agustín	Cádiz	Sant	1705	Santiago XVIII/253
Villanueva Contador Ponce León, Francisco	Sevilla	Sant	1756	Santiago XVIII/1378
Villanueva Contador Ponce León, Sancho Manuel	Sevilla	Sant	1756	Santiago XVIII/1380
Villanueva Contador, Manuel	Madrid	Sant	1759	AGS, GM, Exp. pers., leg. 59/8
Villanueva Contador, Sebastián	Sevilla	Sant	1756	Santiago XVIII/1381
Villanueva Estengo, Joaquín Lorenzo	Játiva	C III	1807	AHN, Carlos III, Exp./ 1372
Villanueva Ibáñez, Miguel Antonio	Zaragoza	Sant	1729	Santiago XVIII/710
Villanueva Larraondo, Domingo	Gordejuela	C III	1772	AHN, Carlos III, Exp./ 58
Villanueva Mena Aulestia Perea, Francisco	Picazo	Alc	1792	Alcántara XVIII/317
Villanueva Morales, Martín	Tarifa	Sant	1705	Santiago XVIII/256
Villanueva Morales, Sebastián	Tarifa	Sant	1705	Santiago XVIII/257
Villanueva Oyague, Manuel, Albo [Marqués]	Lima, Per	Cal	1802	Calatrava XIX/7
Villanueva Zerdan Ferrer Valenzuela, Manuel	Madrid	Alc	1705	Alcántara XVIII/318
Villanueva, Manuel	Zaragoza	Alc	1705	AHN, Ordenes, lib. 221/
Villar Bermúdez, Miguel Ramiro	Cornoces	Sant	1729	Santiago XVIII/711
Villar Gorosabel, José	Orduña	C III	1798	Carlos III/2636
Villar Martínez, Manuel	Madrid	C III	1794	AHN, Carlos III, Exp./ 823
Villar Meléndez, Fernando Antonio	Santa María de Cartavio	Cal	1713	Calatrava XVIII/210
Villar Mier Fernández Conte, Vicente	Sanlúcar de Barrameda	Sant	1756	Santiago XVIII/1382
Villar Villamil Primo, José	Ciudad de Mex	Cal	1801	Calatrava XIX/ 5
Villar Vinas, Francisco	San Miguel Del Veiro	Sant	1700	Moreno, Premio/147
Villar Zubiaur, Pedro	Elorrio	Sant	1746	Santiago XVIII/1746
Villarejo Perea, Carlos	Villanueva de Alcardete	Cal	1780	Calatrava XVIII/527
Villarroel, Francisco		C III	1802	AGS, GM, leg. 5838/
Villavicencio Granada, Francisco	Sevilla	Cal	1717	Calatrava XVIII/238
Villavicencio Laserna, Juan María	Media Sidonia	Alc	1796	Alcántara XVIII/ 319
Villavicencio Laserna, Rafael	Media Sidonia	Alc	1796	Alcántara XVIII/ 320
Villavicencio Ponce León, José Tadeo	Granada	Sant	1785	Santiago XVIII/1991
Villegas Ceballos, Diego	Vega de Toranzo	Cal	1703	Calatrava XVIII/ 107
Villegas Navamuel, Rafael	Reinosa	Cal	1784	AGS, GM, leg. 1648/
Villegas Quevedo Navamuel, Nicolás José	Reinosa	Cal	1784	Calatrava XVIII/ 550
Villegas, Pablo		C III	1772	Castán, Lista/ 601
Villela Mendoza, Andrés José	Lima, Per	Cal	1718	Calatrava XVIII/245
Villena Mendoza Guadalfajara, Joaquín Manuel 1	Jerez de Los Caballeros	Sant	1793	Santiago XVIII/2167. AHN. Exp.8980
Villena Mendoza Guadalfajara, Joaquín Manuel 2	Jerez de Los Caballeros	C III	1806	AHN, Carlos III, Exp./ 1324
Villena Mendoza, Fernando Manuel	Jerez de Los Caballeros	Sant	1796	Santiago XVIII/2222
Villena Mendoza, Juan Manuel	Jerez de Los Caballeros	Sant	1796	Santiago XVIII/2210
Villena Palma, José Manuel	La Habana	C III	1790	AHN Carlos III. Exp.431
Villena Porlier, José Joaquín	La Habana	Sant	1802	Santiago XIX/18
Villena Porlier, Manuel	La Habana	Sant	1802	Santiago XIX/19
Villers, Agustín	Lieja, Flandes	C III	1772	AGS, GM, Exp. pers., leg. 59/42
Villoria Guzmán García, José	Alcalá de Henares	Sant	1703	Carlos III/1193

Vinos Bescos, Manuel	Zaragoza	Sant	1774	Santiago XVIII/1811
Virnes Segovia, José Joaquín	Jerez de La Frontera	Cal	1799	Calatrava XVIII/ 622
Virto Escribano, Jacinto	Alfaro	Sant	1792	Santiago XVIII/2144
Virto Escribano, Jacinto Roque	Alfaro	Sant	1792	Santiago XVIII/2143
Vitoria Rubio, Antonio	Villarobledo	Sant	1711	Santiago XVIII/450
Vitorica Otaola, Domingo Ignacio	Gordejuela	C III	1794	AHN, Carlos III, Exp./ 800
Vivanco Angulo, Leonardo	Vivanco de Mena	Cal	1707	Molas/AHN- Expedientillos 11799
Vivanco Angulo, Lorenzo	Vivanco de Mena	Cal	1707	Calatrava XVIII/ 159
Vivanco Blanco, José	Villanueva de Mena	C III	1796	AHN, Carlos III, Exp./ 964
Vivero Pardo, Pedro	San Salvador de Lorenzana	C III	1779	AHN, Carlos III, Exp./ 53
Vives Echevarria, Juan	Larragueta	Cal	1803	Calatrava XIX/13
Vizarrón Alarcón, Pablo María	Cádiz	C III	1790	AHN, Carlos III, Exp./ 401
Vizarrón Valdivieso, Bernardino	El Puerto de Santa María	Alc	1750	AGS, GM, leg. 1770/ AlcántaraXVIII/321
Vizarrón Valdivieso, Bernardo José	El Puerto de Santa María	Alc	1736	Alcántara XVIII/321
Vizarrón Valdivieso, Pablo José	El Puerto de Santa María	Alc	1736	Alcántara XVIII/322
Vizcaíno Martínez Moles, Eugenio	Madrid	Sant	1803	Santiago XIX/31
Vizcay Muro, Francisco	Fustiñana	Sant	1753	AHN. O. Santiago Exp.9012
Volado Haya, José	Herrera de Camargo	C III	1797	AHN, Carlos III, Exp./ 1026
Wadding Hernández, Bautista	La Laguna de Tenerife	C III	1793	AHN, Carlos III, Exp./ 699
Wading Hernández, Francisco Javier	La Laguna de Tenerife	C III	1790	AHN, Carlos III, Exp./ 443
Wall Devereux, Ricardo	Monein, Fra	Sant	1737	Barrios, Estado/ 419
Wall Morrison, Agustín	Dungarvan, Irl	Sant	1772	Santiago XVIII/1773
Wall Porcell, Eduardo	Clochla, Irl	Sant	1763	Santiago XVIII/2317
Wan Asbrock Agraz, Juan Bautista, Castellar [Barón]	Barcelona	Sant	1796	Santiago XVIII/2223
Wiels Hainerel, Enrique	Gante, Flandes	Sant	1756	AHN, Ordenes, Exp. Santiago/ 9023
Winthuisen Pineda, Francisco Javier	El Puerto de Santa María	Sant	1757	Santiago XVIII/1421
Winthuysem Pineda, Pedro María	El Puerto de Santa María	Sant	1757	Santiago XVIII/1422
Woulfe Ayluard, Nicolás	El Puerto de Santa María	Sant	1770	Santiago XVIII/1732
Yandiola Campo, Juan José	Soberrón	Sant	1783	AHN, Ordenes, lib. 175/
Yanes Masones Lima, Félix, Sotomayor [Duque]	Cagliari, Ita	Sant	1754	AGS, DGT, inv. 2, leg. 40/
Yanguas Gutiérrez, Pedro	Madrid	C III	1803	AHN, Carlos III, Exp./ 1182
Yañez Barnuevo Fernández, Pablo	Deza	Cal	1703	Calatrava XVIII/108
Yañez Marino, Juan Vicente	Granada	Sant	1797	Santiago XVIII/2242
Yarza Urizar, Agapito Nicolás	Villaro	C III	1800	AHN, Carlos III, Exp./ 1106
Yepes Mijares Cuadra Olando, Mateo	Toledo	Cal	1714	AHN, Consejos, lib. 736/ f. 302v
Yerobi Navarro, Martín	Quito, Per	Sant	1703	Santiago XVIII/158
Yoldi Esparcilleras, Antonio Agustín Miguel	Zaragoza	Sant	1756	Santiago XVIII/1384
Yurre Oruño, Esteban Manuel	Junguitu	Sant	1742	Santiago XVIII/991
Zabala Aramburu, José Martín	Villafranca de Oria	C III	1782	AHN, Carlos III, Exp./ 125
Zabala Gortazar, Bruno Mauricio	Durango	Cal	1701	ACSC, T. XXIX/ 218
Zabala Riba, Antonio Francisco Javier	Lima, Per	Sant	1709	Santiago XVIII/392
Zabala Riba, Felipe Baltasar	Lima, Per	Sant	1709	Santiago XVIII/393
Zabala Suarez, Antonio	Adra	Sant	1704	Santiago XVIII/202
Zabala Verastegui, José	Asteasu	C III	1781	Carlos III/ 2665
Zabala Villela, Francisco	Lima, Per	Cal	1718	Calatrava XVIII/246
Zabaleta Estanga, José	Azcoitia	Sant	1711	Santiago XVIII/451
Zabalza Rodríguez, Agustín Ramón	Madrid	Sant	1743	Santiago XVIII/1023
Zabalza Vera, Pedro	Madrid	Cal	1702	Calatrava XVIII/ 109
Zaforteza Morro Sola, Vicente, Santa María Formiguera [Conde]	Palma de Mallorca	C III	1805	AHN, Carlos III, Exp./ 1264
Zaforteza Sureda, José	Palma de Mallorca	Cal	1797	Calatrava XVIII/612
Zafra Navarrete, Antonio	Robledo Chavela	Sant	1703	Santiago XVIII/159

Zafra Palacio, José Ramón	Granada	Sant	1772	Santiago XVIII/1774
Zaldívar Dúo, Pedro	Anguiano	Sant	1708	Santiago XVIII/363
Zaldívar Murguía, José Manuel	La Habana	Sant	1793	Alcántara XIX/ 21
Zaldívar Taulet Murguía, José Manuel	La Habana	Alc	1803	Alcántara XIX/21
Zaldívar Taulet Murguía, Martín José	La Habana	Alc	1803	Alcántara XIX/23
Zaldívar Tautet, Francisco Rafael	La Habana	Cal	1798	Calatrava XVIII/618
Zaldúa Gamboa, José Ignacio	Bilbao	Sant	1703	Santiago XVIII/160
Zalvide Herrarte, Francisco	Armentia	C III	1790	AHN, Carlos III, Exp./ 442
Zalvide Zaldúa, Ramón	Morella	C III	1789	AHN, Carlos III, Exp./ 349
Zambrana Peñuela, Alonso Francisco	Uceda	Sant	1713	Santiago XVIII/505
Zambrano Avellaneda, Fernando	Constantina	Alc	1805	Alcántara XIX/40
Zamora Aguilar, Francisco Antonio	Villanueva de La Jara	C III	1783	AGS, GJ, leg. 164/. AHN Exp.155
Zamora Aguilar, Juan José	Villanueva de La Jara	C III	1794	AHN, Carlos III, Exp./ 752
Zamora Aguilar, Pedro Manuel	Villanueva de La Jara	C III	1796	AHN, Carlos III, Exp./ 939
Zamora Fernández Guesa, Pedro	Albacete	Sant	1786	Santiago XVIII/2025
Zanoni Giacometi, Luis	Piacenza, Ita	C III	1794	AHN, Carlos III, Exp./ 835
Zapata Ilescas, Ambrosio José	Toledo	Sant	1708	Santiago XVIII/364
Zapata Lerma, José	Soria	Sant	1762	Santiago XVIII/1509
Zarate Manrique Lara, Lorenzo	Lima, Per	Alc	1803	Alcántara XIX/20
Zarate Murga, Diego	Salinas de Añana	Sant	1706	Santiago XVIII/292
Zarate Murga, Francisco	Salinas de Añana	Sant	1706	Santiago XVIII/ 293
Zarate Navia, Pedro José, Montemira [Marqués]	Lima, Per	Sant	1788	Santiago XVIII/2073
Zarate Urbina, Juan Antonio	Aranguiz	Sant	1703	Santiago XVIII/161
Zayas Carrillo, José	Mora	Sant	1750	Santiago XVIII/1194
Zayas Henestrosa, Antonio	Écija	Sant	1719	Santiago XVIII/593
Zayas Henestrosa, Juan	Écija	Alc	1707	Alcántara XVIII/ 323
Zayas Moscoso, Cristóbal	Écija	C III	1789	Carlos III/ 2675
Zayas Potau, Antonio	Mora	Sant	1791	Santiago XVIII/2369
Zayas Potau, Juan	Mora	Sant	1791	Santiago XVIII/2370
Zayas, Francisco		C III	1772	Castán, Lista/ 598
Zendegui Olarte, Pedro	Orozco	Cal	1711	Calatrava XVIII/197
Zorrilla San Martín, Nicolás	Valle de Ruesga	Sant	1704	Ozanam, Intendentes/ 188
Zorrilla San Martín, Pedro, Gandara [Marqués]	Valle de Ruesga	Sant	1739	Santiago XVIII/913
Zorrilla Velasco, Manuel	Santa Olalla de Bureba	Sant	1703	Santiago XVIII/162
Zozaya Lecuberría, Juan	Sumbilla	Sant	1708	Andújar, Necesidad/99
Zuaznavar Azcue, Ignacio	San Sebastián	Sant	1793	Santiago XVIII/2169
Zuazo Asensio, Alonso	Zamora	Sant	1744	Santiago XVIII/1074
Zuazo Asensio, Diego	Zamora	Sant	1744	Santiago XVIII/1075
Zuazo González Lopidana, Juan Antonio Feliciano	Vitoria	Sant	1701	Santiago XVIII/40
Zuazo Mondragón, Antonio Vicente, Almeiras [Marqués]	La Coruña	C III	1792	AHN, Carlos III, Exp./629
Zuazola Cigorruga, Bartolomé	Azcoitia	Sant	1765	Santiago XVIII/1574
Zubialdea Arana, Juan Ventura	Bilbao	Sant	1741	AHN, Ordenes, Exp. Santiago/Exp. 9182
Zubillaga Aguirre, Andrés	Villafranca de Oria	Cal	1750	Calatrava XVIII/ 409
Zufre Angulo, Miguel	Oran, Dza	Sant	1702	Santiago XVIII/110
Zuloaga Plaza, Pedro Antonio	Fuenterrabía	C III	1790	AHN, Carlos III, Exp./ 446
Zumelzo García Mayoral, Juan Manuel	Navarrete	Sant	1703	Santiago XVIII/164
Zumelzo Larragoiti, José	Bilbao	Sant	1707	Santiago XVIII/331
Zúñiga Rocha, Juan	Barruco Del Pardo	Sant	1711	Santiago XVIII/452
Zúñiga Sanz, Mauricio	La Coruña	C III	1792	AHN, Carlos III, Exp./ 665
Zúñiga Torquemada, Francisco	Córdoba	Cal	1703	Calatrava XVIII/110
Zúñiga, Pedro Antonio	Béjar	Sant	1701	Santiago XVIII/39
Zupide Acuña, Antonio	Madrid	Sant	1729	Santiago XVIII/712
Zurita Mendoza, Antonio		Sant	1751	AGS, GJ, leg. 379/AHN. Expedientillos 7535
Zurita Sánchez, Antonio	Chinchón	Sant	1751	Santiago XVIII/1230. AHN.9254

## **Anexo 2.**

### **Reseñas biográficas de los caballeros de las órdenes militares y de la Orden de Carlos III de Álava, 1700-1808**

## CABALLEROS DE ÁLAVA

**ACHA ARRUCHI LARREA ECHAUREN, Tomás Domingo.** Caballero supernumerario de Carlos III, R.D. 29-11-1792. N: Menoyo, tierra de Ayala 21-12-1789. Regidor de la ciudad de Méjico, comerciante, rector del colegio de las Vizcainías y miembro de las RSBAP en Méjico, desde donde llamó a su primo Antonio Pantaleón Aldama y a su sobrino Juan José Acha Iturricha para instruirles en los negocios. Fue el mayor mercader de libros de Nueva España. Alcalde en 1776 (ad honorem) y procurador síndico en 1786 en Ayala. Provisión de hidalguía él y su hermano en 1788. Padres: Miguel (Respaldiza, tierra de Ayala 01-10-1711) teniente alcalde en Ayala alcalde de la Sta. Hermandad en 1754, regidor en 1744, mayordomo de Nta. Sra. de Echaurren en 1740 y 1754, mayordomo del Santísimo Sacramento en Quejana en 1757; y Catalina (Menoyo, Ayala 20-09-1721) AHN Estado Carlos III Exp.651. Fichoz. (Carlos III T.I pp.33-35).

**AGUIRRE AYANZ DE ARBIZU SALCEDO LODOSA, Felipe Tiburcio.** Caballero de Alcántara R.C. 14-11-1747. N: Vitoria 12-08-1717. Colegial becario del colegio mayor de San Bartolomé de Salamanca en 1729, bachiller en cánones por la Universidad de Salamanca, tiempo en el que se dedicó al perfeccionamiento de las lenguas francesa, italiana y griega, licenciado en leyes por la Universidad de Salamanca pero no parece como tal, ordenado sacerdote, académico de la Real Academia Española (hombres) 14-06-1735 a 14-05-1737, catedrático de Derecho de la Universidad de Salamanca, pero no aparece como tal, alcalde de la Corte Mayor de Navarra en 1740, vocal de la Junta de apelaciones del Tribunal del juez conservador de la Renta del Tabaco de Navarra en 1744, oidor del Consejo de Navarra en 1744, juez comisario de la Media Anata de Reino de Navarra en 1744, consejero del Consejo de Ordenes Militares del 06-05-1748 a 26-05-1748 (sustitución), consejero del Consejo de Ordenes Militares en 1748, protector de la Real Sociedad Vascongada de Amigos del País del 24-04-1754 a 1767, sumiller de Cortina del Rey (con gajes) en 1761, vice protector de la Real Academia de San Fernando, capellán del convento de Las Descalzas Reales. Muerte en 1767. Padres: Francisco Antonio (Vitoria 13-02-1685) II marqués de Montehermoso, del Consejo de S.M. en Indias, alcalde ordinario de Vitoria en 1708, alcalde en 1725, diputado general en 1711; y María Lorenza (Puente La Reina/Gares, Navarra 12-08-1687) Hermano del III Marqués de Montehermoso, Francisco Tomás Aguirre Ayanz. AHN OM Alcántara Exp.29 (Alcántara T.I pp.24-26) Fichoz.

**AGUIRRE NEGRO MARTÍNEZ DE MATURANA ESTRADA, José Francisco.** Caballero de Calatrava, R.D 26-09-1734. N: Arróyabe 24-04-1676. Bachiller de Cánones por la Universidad de Oñate, Guipúzcoa, estudios de Cánones en la Universidad de Salamanca, estudios de Derecho en la Universidad de Valladolid de 1696 a 1706, donde obtuvo el grado de bachiller en Leyes y fue catedrático, abogado de los Reales Consejos, teniente de gobernador y capitán general de la provincia de Yucatán en 1708, auditor de la gente de Guerra de Cuba en 1716, oidor de la Audiencia de Sto. Domingo en 1719, alcalde del crimen de la Audiencia de Méjico en 1723, consejero del Consejo de Indias (hombres) en 1735 (acompañó a la solicitud un presente de 5.000 pesos a la Corona), fundador del convento de Santa Brígida en Méjico en 1744. Hizo fortuna y fue un rico terrateniente con posesión de varias haciendas en Nueva España. Padres: José (Arróyabe 07-08-1653) diputado de Vitoria en 1691 y 1701; y Magdalena (Tudela del Duero, Valladolid, 02-08-1649) AHN OM Calatrava. Exp.43. (Calatrava T.II pp.100-101) Fichoz.

**AGUIRRE NEGRO MARTÍNEZ DE MATURANA ESTRADA, Manuel Santiago.** Caballero de Calatrava R.D. 26-09-1734. N: Vitoria 22-07-1678. Teniente gobernador de la provincia de Yucatán en 1708, oficial Real de la provincia de Yucatán en Nueva España, primer factor de las reales cajas de Campeche, gobernador de la provincia de Yucatán en 1734. Matrimonio con Felipa Antonia Moreno Herrera. Padres: José (Arroyabe 07-08-1653) diputado de Vitoria en 1691 y 1701; y Magdalena (Tudela del Duero, Valladolid, 02-08-1649). AHN OM Calatrava. Exp.42. Fichoz. (Calatrava T.II pp.101-102).

**ÁLAVA IBARRA AMEZAGA ECHEZARRETA, Francisco.** Caballero de Alcántara R.C. 21-05-1744. N: Vitoria 12-08-1717. Coronel de Infantería en 1720, capitán de Regimiento de la Guardia de Infantería Española (grado) en 1722, brigadier de Infantería de 1741 a 1745, mariscal de Campo en 1745, electo comendador del Peso Real de Valencia. Muerte en 1746. Matrimonio con Antonia Dávila Álava. Padres: Francisco Carlos (Vitoria 10-10-1648) alcalde ordinario en Vitoria en 1688, procurador síndico general en 1709, procurador en 1720, diputado general en Vitoria en 1702; y M<sup>a</sup> Josefa (Tolosa, Guipúzcoa) hija de Antonio Ibarra (Tolosa 1628) caballero de Santiago. AHN OM Alcántara Exp.36. (Alcántara T.I pp.29-32) Fichoz.

**ÁLAVA ESQUIVEL SÁENZ DE NAVARRETE PERALTA, Miguel Ricardo.** N: Vitoria 07-02-1772. Caballero de la orden del Baño en 1815 (Inglaterra), caballero de Santiago en 1816, caballero gran cruz de Carlos III 29-02-1836, caballero de la Legión de Honor (Francia), de la orden del Águila Roja (Prusia), de la orden de San Esteban (Prusia y Austria), de la orden de San Fernando, de la de San Hermenegildo. Estudios en el Real Seminario de Bergara en 1781, ingresa como cadete del regimiento de Infantería de Sevilla en 1785, al frente del cual se encontraba su tío José Manuel Álava Sáenz de Navarrete. Teniente de Infantería en 1787. Alférez de fragata en 1790 (con examen previo de sus estudios elementales en Ciencias Marítimas, toma parte en varias acciones contra los ingleses, destinado en la escuadra que lleva a la esposa del príncipe de Asturias) Teniente de fragata en 1794 (embarca en la fragata Santa Casilda en su viaje a Constantinopla y en la campaña de Tolón). Ayudante del almirante Ignacio M<sup>a</sup> Álava, su tío, en su expedición de vuelta al mundo en 1795, comisionado en la expedición desde Manila a las costas de China para observar a los buques ingleses de la colonia de Macao en 1797. Teniente de navío en 1802 (fue a Italia en la escuadra del marqués del Socorro para conducir a España a la esposa del Príncipe de Asturias), ayudante del teniente general Federico Gravina en 1805 (campaña de la Martinica y en la batalla de Trafalgar), capitán de fragata en 1805. De ideario Josefista pasa al bando nacional presentándose a Castaños cuando éste ocupa Madrid en 1808. Vocal del congreso de Bayona y firmante en la Constitución de Bayona en junio de 1808, teniente coronel de Infantería en septiembre de 1808, coronel de infantería en 1809, ayudante de Wellington en el Estado Mayor inglés en 1810, con quien fragua una fuerte amistad, (encargado de las relaciones entre el ejército español e inglés, destacando en las batallas de Talavera, Arapiles, Vitoria y San Marcial, sigue en el ejército inglés hasta la batalla de Toulouse). Brigadier de Infantería en 1810, mariscal de Campo en 1812, diputado a Cortes en Cádiz por la provincia de Álava en 1812, teniente general en 1814, ministro del rey de Holanda en 1814. Procesado y encarcelado por orden de Fernando VII en julio de 1814 (fuertes protestas de Wellington y de Wellesley, embajador de Inglaterra en España por su encarcelamiento), Wellington, embajador de Inglaterra en París pide la presencia de Miguel Ricardo a su lado en 1815, a donde acude en misión diplomática, toma parte en la batalla de Waterloo, ministro plenipotenciario de España en Holanda en agosto de 1815. Comendador de la encomienda de Hornachos en 1818, que rechaza en favor de la nación, partidario de un gobierno constitucional sigue el gobierno liberal en Sevilla y en Cádiz en 1820. Comandante general de Aragón en 1821, diputado a Cortes por la provincia de Álava y presidente de las Cortes en 1822, miembro de la comisión encargada de proponer el nombre de un regente después de la deposición de Fernando VII en junio de 1823. Exiliado a Gibraltar, Londres y Tours en noviembre de 1823. Prócer del reino en 1834. Magistrado de la Audiencia Territorial de Madrid, ministro de Estado en 1835. Secretario del despacho de Marina en junio de 1835. Embajador de España en Inglaterra en septiembre de 1835. Presidente del Consejo de Ministros en 1835 (no tomó posesión), embajador de España en París y en Inglaterra, Matrimonio 1º con su prima Antonia Javiera Peralta Cárdenas, (marquesa de Legarda y vizcondesa de Villahermosa de Ambite. Matrimonio 2º en Madrid el 17-07-1835 con Joaquina Cabrión Boltón. Muerte en Barèges, Francia 14-07-1843. Padres: Pedro Jacinto (Vitoria 19-09-1738) y Manuela (Vitoria 26-05-1742). AHN OM Santiago Mod.116. Carlos III Exp.2279. Consejos 5240 Exp.53. Fichoz. Se recoge por los lazos familiares a pesar de sobrepasar las fechas que estudiamos.

**ÁLAVA SÁENZ DE NAVARRETE ARANGUREN NAVARRETE, Ignacio M<sup>a</sup>.** Caballero de Santiago en 1793, caballero Gran Cruz de Carlos III, R.D. 12-11-1805, caballero de la Orden de San Fernando en 1816 y Caballero de la Orden de San Hermenegildo en 1816. N: Vitoria 25-09-1750. Estudios en el Seminario de nobles de Bergara, Guipúzcoa. Ingresas como guardia marina del Departamento de Cádiz en 1766. Alférez de fragata en 1769, alférez de navío en 1773, teniente de fragata en 1774, teniente de navío en 1776 (al mando del jabeque San Luis para hacer el curso contra los argelinos). Capitán de fragata en 1781 (participa en la batalla del Estrecho contra el inglés Howe en la que queda herido). Capitán de navío en 1782, mayor general de la escuadra de Evolución en 1787 (escuadra al mando de Juan Langara). Mayor general del Departamento Marítimo de Cartagena en 1790, brigadier de Marina en 1791 (con destino en la campaña de Tolón), mando del navío San Francisco de Paula en 1791, mayor general de la escuadra del marqués de Socorro en la campaña del cabo Finisterre en 1791, mayor general de la escuadra española en el Mediterráneo en 1793. Jefe de Escuadra en 1794, escoge como ayudante de campo a su sobrino Miguel Álava Esquivel en 1795. Mando de una división naval de tres navíos y tres fragatas para dar la vuelta al mundo en 1795. Mando de una división naval hispano-francesa en Filipinas que opera en Cantón y Macao en 1799, teniente general de Marina de 1802 a 24-02-1817. Mando jefe de la escuadra del Atlántico del 09-04-1806 a 27-02-1807. Consejero del Consejo del Almirantazgo del 27-02-1807 a 00-05-1808, de ideario nacional rechaza varias propuestas del rey

José I en 1808. Mando en jefe de la escuadra de la bahía de Cádiz en 1810. Comandante general del apostadero de La Habana en 1810. Capitán general del departamento Marítimo (honor) en 1810. Decano del Tribunal Especial de Guerra y Marina en 1812. Capitán general de Marina en 1814. Consejero militar del Consejo del Almirantazgo en 1814. Administrador de la encomienda de Las Casas de Talavera (Calatrava). Socio de la RSBAP. Muerte: Chiclana, Cádiz 28-15-1817. Padres: Gaspar (Estarrona, Álava) y Joaquina (Vitoria). Hermano de José Manuel y Luis Álava Navarrete, caballeros de Santiago en 1795 y 1796 respectivamente. AHN OM Santiago Exp.207. (Santiago T.VII pp.68-69-70) Fichoz. (Retrato realizado por Vicente Escobar, Museo Naval de Madrid). Tío de Miguel Ricardo Álava Esquivel, en cuya trayectoria posiblemente influyó, y que se adjunta a pesar de ser posterior a las fechas que estudiamos.

**ÁLAVA SÁENZ DE NAVARRETE ARANGUREN NAVARRETE, José Manuel.** Caballero de Santiago en 1795. N: Vitoria 20-01-1743. Teniente del regimiento de Infantería de Sevilla. Director del punto de Mochales en las nuevas poblaciones, miembro de la tertulia de Olavide en Sierra Morena. Director de la nueva población de la Luisiana en las nuevas poblaciones de Andalucía. Capitán y ayudante mayor del regimiento de Infantería de Sevilla en 1771. Destinado a América en 1776. Capitán de granaderos de Infantería en 1777. Teniente coronel de Infantería en 1782, coronel de Infantería en 1784, coronel del regimiento fijo de La Puebla de los Ángeles de Nueva España, Méjico en 1789, comisionado como portador del nombramiento del conde Revilladiego como virrey en 1789, gobernador y castellano de Acapulco. Ayuda a Alcalá Galiano y a Cayetano Valdés en la preparación de la expedición para el reconocimiento del estrecho de Fuca. Representante de la Corona Española en Nutka. Coronel de Dragones de la provincia de Puebla de los Ángeles en 1796. Socio de la RSBAP. Padres: Gaspar Melchor (Estarrona, Álava) y Joaquina (Vitoria). Hermano de Ignacio M<sup>a</sup> y Luis Álava Navarrete, caballeros de Santiago en 1793 y 1796 respectivamente. AHN OM Santiago Exp.208. (Santiago T. VII p.107) Fichoz.

**ÁLAVA SÁENZ DE NAVARRETE ARANGUREN NAVARRETE, Luis.** Caballero de Santiago en 1796. N. Vitoria 14-10-1753. Sienta plaza de cadete en el colegio de Artillería de Segovia el 14-10-1765, subteniente de Artillería en 1770, teniente de Artillería en 1777, capitán de Infantería en 1781, ayudante de campo del comandante general de Artillería, conde de Lacy en 1782. Comisionado para arreglar una colección de láminas de Artillería a fin de ilustrar un tratado de la materia en 1783, teniente coronel de Infantería en 1783, capitán de Artillería en 1785, comandante de Infantería en 1788. Gobernador de Valparaíso, Chile el 02-04-1789. Coronel de Infantería en 1794. Gobernador de Concepción de Chile en 1795. Nombra como su secretario a Juan Martínez Rojas, contra el que posteriormente realizará una campaña de para despojarlo del puesto de secretario de la Intendencia. Intendente de la Real Hacienda de Concepción en 1795. Comandante de Guerra de la frontera de Chile en 1795. Brigadier de Infantería en 1809. Abandona Concepción para el Callao al proclamarse la independencia de Chile en 1810. Intendente de la provincia de Yucatán en 1811. Gobernador y capitán general de la provincia de Yucatán en 1811. Socio de la RSBAP. Matrimonio el 11-08-1798 con María Sánchez de Vicuña Ortiz de Zárate (Murua, Álava). Padres: Gaspar Melchor (Estarrona, Álava) y Joaquina (Vitoria). AHN OM Santiago Exp.209 (Santiago T. VII p.114) Fichoz.

**ALDAMA LLANO DE LA ENCINA VELASCO, Juan José.** N: Arceniega 1761. Caballero de Carlos III en 1791. Bachiller en Filosofía por la Universidad de Valladolid en 1778. Bachiller en Leyes por la Universidad de Oñate 1783. Colegial mayor de Santa Cruz de Valladolid. Canónigo de la catedral de Burgos 1789. Canónigo de la catedral de Tuy 1794. Fiscal de la Inquisición de Galicia 1799. Auditor octavo del Tribunal de la Rota 1800. Canónigo de la catedral de Córdoba. Comisionado por la provincia de Álava para la formación del plan benefical de la provincia 1808. De ideario nacional, es llevado preso a Francia en la retirada de las tropas francesas 1808. Muerte 23-01-1813. AHN Estado Carlos III. Exp.1077. Fichoz.

**ANDA SALAZAR LÓPEZ DE ARMENTIA RUIZ DE IRIONDO, Simón.** Caballero de Carlos III en 1772. N: Subijana, 28-10-1709. Inició su formación en el convento de Santo Domingo de Vitoria y continuó en Sigüenza, donde obtuvo el grado de Bachiller en Cánones en su Universidad en 1732. Fue colegial del colegio de San Antonio de Portacelo. Contrajo matrimonio con María Cruz Díaz Montoya, natural de Mijares, en 1735, hija de Francisco Díaz y M<sup>a</sup> Rosa Montoya. Fue miembro de la Academia de Santa María de Regla de la Universidad del Alcalá de Henares en 1730, Universidad en la que obtuvo el grado de licenciado y doctor en Cánones en 1738. Estudios que fueron pagados por su tío Martín Pérez de Anda, quién le otorgó una pensión de 300 ducados anuales, para dicho cometido. Accedió a la cátedra de Derecho de la Universidad de Alcalá, después de varias oposiciones. Se traslado a Manila donde ocupó la plaza de oidor de la Audiencia el 18 de octubre de 1755. Fue visitador en Manila, motivo por el que se encontraba fuera y actuó como mando de las partidas de guerrilleros que resistieron la ocupación de Filipinas por los



ingleses octubre de 1762. Gobernador y capitán general de Filipinas en octubre de 1762, ante la rendición de las autoridades inglesas. Recuperó más de dos millones de pesos del galeón hundido "Filipino" para financiar su ejército, y consiguió levantar un ejército de varios miles de hombres y encerrar a los ingleses en una zona estrecha alrededor de Manila, entre los años 1762 y 1764. De vuelta a la península, el 14 de mayo de 1765 fue nombrado consejero de Castilla por sus méritos en la resistencia de Filipinas, al ser considerado por el rey como un héroe nacional, a pesar de las críticas de muchos españoles en la isla. Merced de la que tomó posesión el 5 de noviembre de 1767. De nuevo en Filipinas, fue presidente de la Audiencia y gobernador y capitán general de las Islas, el 3 de octubre de 1769 hasta el 30 de octubre de 1776. Cobró una pensión vitalicia de 3.000 pesos por sus relevantes servicios a partir de 1769. Obtuvo la cruz pensionada de la orden de Carlos III en 1772 sin realizar expediente, por pertenecer a la primera promoción de la orden. Se recibieron en España las colecciones de monedas, pájaros, caracoles y conchas de la fauna marina que envió Juan Francisco Anda al Gabinete de Historia Natural. También introdujo unas bellotas utilizadas en tintorería. Socio honorario de la RSBAP desde 1769, así como también fue prefecto de la congregación de San Ignacio de Loyola de Madrid en 1769. Consiguió para su sobrino Juan Francisco Anda Salazar, una plaza de oidor de Filipinas. Fue el sucesor del mayorazgo Anda-Salazar y de las tierras que le dejó su esposa M<sup>a</sup> Cruz Díaz Montoya al morir. Mandó edificar un palacio en Subijana presidido por el escudo de su apellido, al que el rey le concedió el privilegio de colocar un elefante y que responde al elefante que había recibido del sultán de Camate, y que él envió al rey Carlos III a España en 1773. Falleció en Madrid el 30 de octubre de 1776. Sus padres fueron Juan Anda Salazar y Francisca López Armentia Ruiz Iriondo. Falleció el 30 de octubre de 1776 en Cavite, Filipinas. AGS, GJ, leg. 356. AHN Consejos, Lib. 738. Fichoz.

**ARECHAVALA LEAL DE IBARRA RETES VILLABARRI, Juan José.** Caballero de Calatrava, R.D. 13-06-1790. N: Retes, tierra de Ayala, 21-11-1745. Regidor en Retes en 1788. Coronel de Milicias agregado al regimiento de Infantería de Arequipa. Padres: Juan (Retes 25-01-1712) regidor en 1748, diputado general en Respaldiza, Álava en 1750; y M<sup>a</sup> Melchora (Maroño Álava 15-04-1714) AHN OM Calatrava Exp.154. (Calatrava T.IV pp.23-38).

**ARMONA MURGA LÓPEZ DE GORBEA URQUIJO, José Antonio.** Caballero de Carlos III en 1776. N: Respaldiza, tierra de Ayala, 26-04-1726. Realizó sus primeros estudios en los Jesuitas de Orduña, ciudad donde inició su carrera en la Oficina de Cuentas de su pariente Juan Antonio Jiménez Bretón, jefe de la aduana en 1736, para pasar a Sevilla con su hermano Anselmo en 1738, el cual le conseguirá la plaza de contador principal de las aduanas y almojarifazgos y puertos secos de Huelva en 1750, alcalde ordinario de Orduña en 1757, secretario de su hermano Francisco Anselmo encargado de reorganizar la real Hacienda de Granada en 1760, visitador de la real Hacienda de Extremadura en 1763, Esquilache y Grimaldi lo nombran para reorganizar la real Hacienda de Cuba en 1764, país hacia el que parte con sus hermanos falleciendo Francisco Anselmo en la travesía, José Avalos es oficial mayor y su ayudante, recibe el encargo de establecer un sistema de correo entre Cuba el resto de América y España en 1764, ministro de la Contaduría mayor de Cuentas (honoros) en 1766, encargado de las aduanas de Cuba y de la dirección de los Correos Marítimos, a su vuelta a España es nombrado intendente del Reino de Galicia en 1776, intendente general de la Regalía del Aposento, superintendente de las Sisas de Madrid y corregidor de la villa de Madrid desde 1777 hasta su muerte en 1792. Padres: Matías (Respaldiza 26-02-1687) en Respaldiza alcalde ordinario en 1715 y procurador en 1722; y Bernardina (Respaldiza 21-05-1702). Contrajo matrimonio en La Habana con M<sup>a</sup> Dolores Beitia Castro, hija de José Beitia Rentería, marqués del Real Socorro, natural de Baquío, Vizcaya, y hermana de Antonio José Beitia Castro, caballero de Santiago en 1783, brigadier del Ejército y coronel del regimiento de Milicias de Infantería de La Habana. La hija de ambos, M<sup>a</sup> Encarnación Armona Beitia contrajo matrimonio con su primo José Francisco Beitia O'Farril III marqués del Real socorro, caballero de Alcántara en 1799, teniente coronel y capitán del Regimiento de Infantería de Milicias de La Habana y ambos serán padres de Antonio José Beitia Armona, IV marqués del Real Socorro y caballero de Carlos III en 1819. AHN OM Santiago Exp.943 AHN OM Expedientillos N.14726. AHN Carlos III Exp.1806. Fichoz.

**ARMONA MURGA LÓPEZ DE GORBEA URQUIJO, Matías.** Caballero de Carlos III, R.D. 01-06-1788. N: Respaldiza, tierra de Ayala, 04-12-1731. Marqués del Real-Agrado consorte por sucesión. Primeros estudios en los Jesuitas de Orduña y posteriores de matemáticas en Barcelona, alcalde de Orduña en 1753, inicia la carrera militar en 1750 como cadete del Regimiento Inmemorial de Castilla, viajó a Francia, Flandes y Alemania, tomó parte en la guerra de Portugal y en 1764 partió hacia Nueva España como secretario de su hermano Francisco Anselmo, que falleció en el viaje. Visitador Gral. de la Hacienda de Nueva España de 1764 a 1765, coronel del regimiento fijo de La Habana, brigadier de Infantería en 1791, contador de la Renta del Tabaco.

Fue acusado de traición en la guerra contra Francia en Cuba, pero finalmente y después de su muerte fue absuelto. Padres: Matías (Respaldiza 26-02-1687) en Respaldiza alcalde ordinario en 1715 y procurador en 1722; y Bernardina (Respaldiza 21-05-1702) Contrajo matrimonio en La Habana con M<sup>a</sup> Dolores Lizundia Calvo de la Puerta hija del guipuzcoano Domingo Lizundia marqués del Real Agrado. Nieto: Ignacio Loínaz Armona, caballero de Santiago en 1818. AHN Carlos III Exp.336. AHN OM Santiago Mod.130 (Carlos III T.I pp.214-216) Fichoz.

**ARSU DÍAZ DE ARCAJA ZULOAGA LEZAMA, José. Caballero de Santiago**, R.D. 20-06-1766. N: Vitoria 14-05-1736. Guardia de Corps de la Compañía Española. Padres: Juan Ignacio (Fuenterrabía, Guipúzcoa 15-02-1699) y M<sup>a</sup> Concepción (Matauco, Álava 16-12-1703). AHN OM Santiago Exp. 684. (Santiago T.V pp.55-56). Tío de: Antonio Arsu Díaz-Bravo (Madrid 16-10-1767) caballero de Carlos III, R.D. 08-09-1795; de Felipe Arsu Díaz-Bravo (Madrid) caballero de Santiago; y de Casiano Arsu Díaz-Bravo (Madrid) caballero de Santiago.

**ARSU DÍAZ DE ARCAJA ZULOAGA LEZAMA, Tomás.** Caballero supernumerario de Carlos III, R.D. 28-12-1790. N: Vitoria 23-11-1733. Oficial 8º y oficial 7º de la Secretaría del Consejo de Ordenes Militares en 1766, oficial 6º en 1767, oficial 5º en 1768, oficial 4º en 1776, oficial 2º en 1791, oficial mayor en 1790, gentilhombre de la Real Cámara en 1790, oficial mayor de la secretaría del consejo de Ordenes Militares en 1796. Matrimonio: 28-09-1756 con M<sup>a</sup> Clara Díaz Bravo. Hijos: Antonio Arsu Díaz Bravo (Madrid 16-10-1767) caballero de Carlos III en 1795; Casiano Arsu Díaz Bravo (Madrid) caballero de Santiago en 1788, teniente del cuerpo de Artillería y Felipe Arsu Díaz Bravo (Madrid) caballero de Santiago en 1795, capitán del regimiento de Infantería de Soria. Padres: Juan Ignacio (Fuenterrabía, Guipúzcoa) y M<sup>a</sup> de la Concepción (Matauco, Álava). AHN Carlos III Exp.473. (Carlos III T.I pp.229-230) Fichoz.

**ARTECONA GORBEA SALAZAR MENOYO, José.** Caballero de Santiago 1758. N: El expediente de caballero dice nace en el valle de Gordejuela en las Encartaciones y Arceniega, 14-03-1710. Administrador de la Real Fábrica de Tabacos de Cádiz. Padres: Lázaro (Arceniega) y Francisca (Arceniega). OM Santiago Exp.698. Matrimonio con Ana Francisca Rodríguez Picón Blasco de Velasco, natural de Cádiz. Hijos: Antonio Artecona Rodríguez Picón, caballero de Santiago en 1797 y coronel de Infantería y Rafael Ventura Artecona Rodríguez Picón caballero de Santiago en 1804 y capitán de Infantería de las Ordenes Militares ambos nacidos en Cádiz. AHN OM Santiago Exp. 697 y Mod.49. (Lo contabilizamos como de Gordejuela Vizcaya, al decir ser de Gordejuela y Arceniega Vizcaya, en el expediente.)

**ARVERAS LARRAGORRI AVECIA BERAZA, Domingo.** Caballero pensionista de Carlos III R.D. 17-12-1802. N: Lezama, tierra de Ayala, 15-11-1749. Regidor de la cuadrilla Furbista de Lezama en 1783 y 1799, administrador de la Administración general de la Aduana de Madrid, alcalde de la Cuadrilla de Lezama (honorés) en 1792, comisario ordenador (honorés), intendente de Provincia (graduado) en 1798, intendente del Ejército (honorés) y por la boda del príncipe de Asturias) en 1802. Padres: Mateo (Uzquiano, Álava 17-09-1713) regidor en Lezama, 01-01-1766; y Magdalena (Lezama 26-05-1721). AHN Carlos III Exp.1190. (Carlos III T.I pp.232-234) Fichoz. Tío de Rafael Lezama Arveras (Amurrio 12-09-1780) caballero de Carlos III en 1825, oficial de la Secretaría de Estado y Despacho de Hacienda.

**ASTEGUIETA DÍAZ DE SARRALDE ECHAVARRI RUIZ DE AGUIRRE, José Bernardo.** Caballero de Carlos III, R.D. 13-03-1803. N: Foronda 20-08-1749. Oidor de la Audiencia de Manila en 1788, oidor de la Audiencia de Caracas en 1788, regente de la Audiencia de Guatemala en 1806, jubilación en 1810. Padres: José Celedonio (Foronda 31-08-1711) procurador general de la Hermandad de Badajoz en 1748, teniente de la Hermandad de Badajoz; y Petronila (Mendoza, Álava 31-05-1719) AHN Carlos III Exp.1282. (Carlos III T.I pp.243-245) Fichoz.

**BERASTEGUI LANDÁZURI HURTADO DE MENDOZA GONZÁLEZ DE JUNGUITU, Benito José Félix.** Caballero de Calatrava, R.D. 18-02-1702. N: Vitoria 25-11-1686. Alcalde de Vitoria. Matrimonio con María Teresa Asteguieta Murguía Gamarra Ortiz de Guinea, natural de Manurga en 1712, sobrina del caballero de Santiago en 1688, comerciante y cargador a Indias, Andrés Martínez de Murguía Zárate Guinea, de quién hereda la tercera parte de sus bienes. Padres: José Lorenzo (Vitoria 14-08-1646) alcalde en Vitoria en 1679 y 1673, procurador general en 1674, diputado en 1681, 2º alcalde en 1686, regidor en 1699 y regidor en Manurga en 1679; y M<sup>a</sup> Casilda (Vitoria 04-02-1653) AHN OM Calatrava Exp.287. Casamiento Calatrava Exp.66. (Calatrava T.I pp.90-91). Fichoz.

**BORICA RETEGUI OTERO ARZAC, Diego.** Caballero de Santiago en 1785. N: Vitoria. Ayudante inspector de las tropas de la frontera de la Nueva Vizcaya. Teniente coronel de los Reales Ejércitos y capitán del presidio de Méjico y subinspector de los internos de la Nueva España. Padres: Cosme (Bilbao) y M<sup>a</sup> Ventura (Vitoria) AHN OM Santiago Exp.1162 bis. (Santiago T.VI p.130).

- CEVALLOS RUIZ BERGARA, Miguel Cipriano.** Caballero de Santiago 1784. N: Labastida 26-09-1745. Cadete del colegio de Artillería de Segovia 1764. Subteniente del regimiento de Infantería de Asturias 1765. Capitán del cuerpo de Artillería. Teniente coronel de Infantería 1784. Brigadier de Infantería 1795. Coronel de Artillería 1801. Mariscal de Campo 1802. Muerte 1801. AHN OM Santiago Exp.1958. Fichoz.
- CHAVARRI LAISECA LAISECA GARCÍA-DODAYEGA, Francisco.** Caballero de Carlos III, R.D. 08-09-1795. N: Llanteno, tierra de Ayala, 25-10-1752. Vecino de la ciudad de Méjico. Padres: Francisco (Llanteno 24-08-1713) teniente de alcalde en Llanteno en 1765, diputado general en 1767, regidor en 1753, mayordomo del Santísimo Sacramento en 1754 y 1780; e Ignacia (Godejuela, Vizcaya 31-07-1721) AHN Carlos III Exp.947. (Carlos III T.III pp.216-217).
- DÍAZ SAN VICENTE OLARTE, José Francisco.** Caballero de Carlos III en 1772. N: Vitoria en 1711. Teniente general de Marina. Gaceta nº20, 1783-03-11. Fichoz.
- DE LA FUENTE ARRIAGA PARRAZAR BURBISTA, Manuel Domingo.** Caballero eclesiástico de Carlos III, R.D. 12-06-1796. N: Izarra 08-10-1741. Canónigo de la catedral de Guadalajara de Nueva España. Padres: Tomás (Izarra 07-03-1707) procurador síndico general en Izarra en 1735, mayordomo clavero en 1732; y Josefa (Lezama, tierra de Ayala, 12-03-1714) AHN Carlos III Exp.989. (Carlos III T.IV p.253).
- ELGUEA CALVAR LANDA GONZÁLEZ DE IRCIO, Pedro Ignacio.** Caballero de Santiago en 1789. N: Samaniego 18-08-1735. Coronel, alcalde de la Santa Hermandad de Samaniego en 1789, vocal de la junta del banco de San Carlos en 1794 y 1799. Matrimonio con su sobrina Eusebia Rivacoba Elguea en 1804. Padres: Pedro (Elguea, Álava 22-02-1712) alguacil en Samaniego; y María (Samaniego 18-09-1716) AHN OM Santiago Exp.2600 Casamiento Santiago Apend.411. (Santiago T.VII pp.12-13) Fichoz.
- FERNÁNDEZ DE LANDA RUIZ DE AZUA ORTIZ DE MURGA DÍAZ DE GARANGO, Domingo.** Caballero de Calatrava, R.D. 06-10-1752. N: Arróyabe, Álava 07-02-1717. Padres: Ignacio (Ulibarri, Álava 01-08-1676) alcalde de la Sta. Hermandad en Arzubiaga, Álava en 1710, procurador general en 1726 y 1735; y M<sup>a</sup> Ignacia (Arróyabe 31-07-1685). AHN OM Calatrava Exp.926. (Calatrava T.III pp.24-26)
- FORONDA GONZÁLEZ DE ECHAVARRI GONZÁLEZ DE LOPIDANA GONZÁLEZ DE ARGANDOÑA, Valentín.** Caballero de Carlos III R.D. 06-09-1793. N: Vitoria 14-02-1751. Profesor del Seminario de Nobles de Bergara en 1782, realiza viajes por Francia Países Bajos, Inglaterra, Alemania e Italia en 1788, miembro de la Real Academia de Ciencias y Bellas Artes de Burdeos, conato de proceso inquisitorial 1791, exiliado a Francia de 1795 a 1797 por acusación de ayuda a los franceses durante la invasión de 1794/1795, maestrante de Ronda, cónsul de España en Venecia en 1801, cónsul de España en Filadelfia (USA) de 10-11-1801 a 30-10-1809, comisario ordenador en 1803, encargado de negocios de España en Estados Unidos 05-06-1808 a 30-10-1809, intendente del Ejército 17-12-1809 a 24-12-1821, involucrado en un proceso, detención y condena a 10 años de prisión en la Ciudadela de Pamplona por propaganda revolucionaria en 1814, asesor de las Cortes de Navarra de 1817 a 1818, ministro del Tribunal Especial de Guerra y Marina (honoris) en 1821, Autor de varias obras de economía, política, química y leyes, realizó varias publicaciones. Miembro de la RSBAP. Matrimonio en Pamplona 05-07-1769 con M<sup>a</sup> Fermína Vidarte Solchaga Álava. Muerte en Pamplona 24-12-1821 (se encontraba exiliado en Pamplona por liberal. Padres: Luis Antonio (Asteguieta, Álava) caballero de Santiago en 1736; y Catalina (Vitoria 24-11-1720) AHN Carlos III Exp.1143. (Carlos III T.V p.245) Fichoz.
- FORONDA GONZÁLEZ DE LOPIDANA GONZÁLEZ DE SARRIBAI RUIZ DE NANCLARES, Luis Antonio.** Caballero de Santiago en 1736. N: Asteguieta 12-10-1696. Diputado en 1730, procurador general en 1634, tesorero general de la Cruzada en el Obispado de La Paz, Charcas, Perú. Matrimonio con Catalina Echevarri González de Argandoña (Vitoria). Padres: Francisco Javier (Asteguieta, 03-11-1655) juez en 1690, regidor en 1693 y 1703, elector de oficios nobles en 1695; y Catalina (Arbulo, Álava 11-08-1665) AHN OM Santiago Exp.3131. (Santiago T.III pp.63-64) Hijo: Valentín Foronda, caballero de Carlos III en 1793. Fichoz.
- GARCÍA DE URIETAGOICOA AGUIRRE ÑIGUEZ DE OCARIETA ORUETA, Juan Bautista.** Caballero de Santiago en 1743. N: Respaldiza, tierra de Ayala, 25-06-1706. Alcalde ordinario de Ayala por la cuadrilla de Amurrio en 1741. Padres: Domingo (Amurrio, Álava 30-07-1654) regidor fiel en Respaldiza en 1702, mayordomo en 1709, teniente de diputado por la cuadrilla de Lezama en 1743; y Sebastiana (Respaldiza 19-06-1667) AHN OM Expedientillos N.7299. (Santiago T.III pp.211-212).
- GONZÁLEZ DE ECHEVARRI UGARTE, Francisco Antonio.** Caballero de Santiago en 1735. N: Vitoria en 1701. Bachiller en derecho por la Universidad de Valladolid en 1725, licenciado en Derecho por la Universidad de Alcalá, colegial de San Ildefonso de Alcalá en 1733, oidor de la

Real Audiencia de México en 1735, superintendente de la obra del acueducto de Guadalupe, Nueva España en 1742, oidor de la Chancillería de Valladolid en 1749, juez privativo conservador del estado del marqués del Valle, virrey de Nueva España en 1760, vuelve a España como consejero del Consejo de Indias. Muerte 16-04-1794. Matrimonio con Bárbara Rita Tamayo. Fundación de mayorazgo en 1774, bienes en Méjico y dos casas de campo en San Ángel y San Agustín de las Cuevas, cerca de Méjico. OM Santiago, Exp.3534. Fichoz.

**GORBEA ARECHAEDERRA AGUIRRE ZUBIAGA, Sebastián Tomás.** Caballero pensionista eclesiástico de Carlos III R.D. 06-11-1800. N: Menagaray, tierra de Ayala, 20-09-1767. Doctor en Teología por la Universidad de Toledo. Racionero de la catedral de Toledo 1793. Oficial de la secretaría de la Cámara del Arzobispado de Toledo. De ideario Tomista inicia a Luis Borbón en el Tomismo y la defensa de la Regalías 1795. Obtiene el beneficio simple de servidor en San Román de Toledo Capellán de la capellanía de los reyes nuevos de Toledo 1797. Secretario del cardenal Borbón, arzobispo de Toledo. Canónigo de la catedral de Sevilla. Canónigo arcediano de Calatrava de la catedral de Toledo. Sumiller de Cortina y oratorio del rey 1802. Muerte en Toledo 13-05-1804. Padres: Manuel Francisco (Menagaray 20-06-1734) teniente regidor en Ayala 1780; y M<sup>a</sup> Josefa (Menagaray 20-09-1731) AHN Carlos III Exp.1134. (Carlos III T.247-248). Fichoz.

**GORBEA RETES GÓMEZ DE ORUETA DEL CAMPO, José.** Caballero de Santiago en 1748. N: Luyando, tierra de Ayala. Entrada en el servicio real en 1727, oficial entretenido 7º de la Contaduría general de distribución, oficial veinticuatro en 1744, oficial undécimo en 1759, oficial 9º en 1761, oficial 8º en 1761, oficial 7º en 1762, oficial 6º y oficial mayor de la Contaduría general de Distribución en 1780, cargo en el que muere el 12-11-1784. Síndico procurador general. Padres: José (Respaldiza, Álava) y Francisca Antonia (Izoria, Álava) (Santiago T.VII p.193). AHN OM Expedientillos 17447. Fichoz.

**LAGUARDIA FERNÁNDEZ PÉREZ DE LA PLAZA MARTÍNEZ DE ZÁRATE, Francisco.** Caballero de Calatrava R.D. 17-03-1756. N: Lanciego 06-10-1710. I Marqués de Castillejos, creación el 17-12-1769, alguacil mayor de la Inquisición de Sevilla en Cádiz, muerte 1792. Tutor de Juan Antonio Alvarado. Padres: Pedro (Lanciego 20-09-1671) Alcalde en Lanciego en 1714, procurador en 1702; y Catalina (Lanciego 28-10-1681) AHN OM Calatrava Exp.1122 (Calatrava T.III pp.78-80) Fichoz.

**ILARRAZA LADRÓN DE GUEVARA VILLODAS DÍAZ DE ARCAUTE, José.** Caballero pensionista de Carlos III, R.D. 29-04-1788. N: Ariñez. Capellán de honor y maestro de ceremonias segundo de la Real Capilla en 1763, predicador del rey en 1782, confesor de la reina. AHN Carlos III Exp.276. (Carlos III T.VI p.177). Fichoz. Primo de Santiago Antonio Ilarraza Oro-Humendia, natural de Ariñez, caballero pensionista de Carlos III, R.D. 14-09-1817.

**IRABIEN URIONDO, Raimundo.** Caballero de Santiago en 1758. N: Quejana, Vale de Ayala, 1722. Del Consejo de Su Majestad, alcalde del crimen de la Real Chancillería de Valladolid, auditor general de Guerra de la plaza de Ceuta en 1752, auditor de Guerra de la plaza de Orán en 1753, alcalde del crimen e la Chancillería de Valladolid (honor) en 1755, auditor de Guerra y de la Capitanía general de Cataluña en 1764, ministro criminal de la Audiencia de Cataluña en 1764, alcalde del cuartel tercero de la ciudad de Barcelona en 1764, ministro civil de la Audiencia de Cataluña en 1772, presidente de la Chancillería de Valladolid en 1774, consejero del Consejo de Castilla en 1778, gobernador de la sal de alcaldes de Casa y Corte. Muerte 13-05-1787. Heredero Francisco Antonio Irabien. AHN OM Santiago Exp.4110. Fichoz.

**IRUEGAS ALDAMA ZUBIAGA ITURRICHA, Mateo.** Caballero de Alcántara, 15-02-1786. N: Salmantón, tierra de Ayala, 20-06-1758. Guardia de Corps de la Compañía Española. Padres: Francisco (Salmantón 05-10-1722) alcalde en Respaldiza en 1750, oficial de la Tesorería principal en la Corte de Rentas Provinciales en 1753, síndico procurador General en 1757, alcalde ordinario en 1760; y Antonia Javiera (San Juan de Quejana 10-10-1721). AHN OM Alcántara Exp.758. Fichoz. (Alcántara T.II pp.26-27).

**IRUEGAS ALDAMA ZUBIAGA MENOYO, Lorenzo.** Caballero de Carlos III R.D. 01-11-1795. N: Salmantón, tierra de Ayala, 05-08-1748. Diputado de los Cinco Gremios Mayores de Madrid, ministro de la junta general de Comercio y Moneda (honor) en 1795. Matrimonio con Isabel Pérez (Madrid 09-07-1747) hija de Francisco Antonio Pérez, caballero de Carlos III, R.D. 01-11-1795. Hijo: Manuel Iruegas Pérez (Madrid 03-02-1791) caballero de Carlos III, R.D. 19-09-1831. Padres: Francisco Antonio (Salmantón) y Antonia Javiera (Quejana, Álava). AHN Carlos III Exp.934. (Carlos III T.VI p.201-203) Fichoz.

**ISASI LEZAMA, Felipe.** Caballero de Santiago en 1766. N: Amurrio. Cadete de Infantería 1738. Teniente coronel del regimiento de Infantería. Coronel del regimiento de Infantería de León. Brigadier de Infantería 1770. AHN Exp.4142. Fichoz.

- FERNÁNDEZ DE JÁUREGUI ALDAMA URRUTIA MENOYO, Sebastián.** Caballero de Alcántara en 1753. Marqués de Villar del Águila. N: Menagaray, tierra de Ayala, 19-08-1731. Alcalde ordinario en 1752. Padres: Juan Antonio (Menagaray 08-01-1699) M<sup>a</sup> Francisca (San Juan de Quejana, Álava 05-04-1699) (Alcántara T.II pp.30-31) AHN OM Alcántara Exp.761.
- FERNÁNDEZ DE JÁUREGUI URRUTIA OJIRANDO ARANA, José Antonio.** Caballero de Alcántara en 1752. N: Menagaray, tierra de Ayala, 06-09-1703. General. Gobernador de Nuevo León, Nueva España 1731-1740. Gobernador de Texas 1737-1738. Dueño de haciendas en Querétaro, Nueva España, donde murió en 1772. Escribió: *Descripción del Nuevo Reino de León (1735-1740)*. Padres: Sebastián (Menagaray, Álava 20-01-1659) y María (Llanteno, Álava 08-10-1666) hermana de Juan Antonio Urrutia Arana, marqués del Villar del Águila, caballero de Santiago. Matrimonio con M<sup>a</sup> Gertrudis Josefa Villanueva Freire natural de Zacatecas, Nueva España. Hijo: Juan Antonio Fernández de Jáuregui Villanueva, nacido en Querétaro, caballero de Santiago en 1779, capitán del regimiento de Caballería. AHN OM Expedientillos14558.
- LANZAGORTA-SALAZAR VELASCO PALACIO-SALAZAR AÑER, José.** Caballero de Santiago en 1738. N: Mendieta, tierra de Ayala, 12-12-1688. Oficial entretenido de la Contaduría general de distribución en 1717, contador general de obras y bosques reales (propiedad hereditaria) en 1717, oficial veinticuatro de la Contaduría de la distribución de la Real Hacienda, alcalde en 1727, secretario y oficial de la Contaduría general de distribución de la Real Hacienda, síndico procurador general por la tierra de Ayala en 1737, oficial decimotercero de la Contaduría de distribución, del Consejo de S.M. 1738. Muerte en 1745. Padres: Ventura (Mendieta 18-07-1655) alcalde en tierra de Ayala en 1695 ,1700, 1706 y 1717; y María (Arceniega, Álava 21-02-1658). AHN OM Santiago Exp.4309. (Santiago T.III pp.97-98) Fichoz.
- LARREA OLAZARAN GONZÁLEZ HERMOSO HONRAETA, Mateo José.** Caballero de Santiago en 1753. N: Vitoria 21-09-1699. Arrendatario de los servicios de millones y derechos que a ellos pertenecen de los puertos entre Castilla y Portugal de 1726 a 1730, secretario del Rey (honoros) 1740, regidor perpetuo de la villa de Madrid en 1753, administrador de la encomienda de Palomas durante la menor edad de Reinaldo Macdonel, su titular en 1762. Residió en Méjico donde nació su hijo Leandro. Padres: Francisco (Vitoria 26-09-1664) procurador en 1640, alcalde ordinario en 1640; y María (Oñate, Guipúzcoa 12-08-1676) AHN OM Santiago Exp.4338. (Santiago T.IV p.106) Fichoz.
- LLAGUNO AMIROLA FERNÁNDEZ DE JÁUREGUI UGALDE, Andrés.** Caballero de Carlos III en 1777. N: Menagaray 02-10-1734, tierra de Ayala. Oficial 9º de la Secretaría de Gracia y Justicia de la Cámara de Castilla en 1758, oficial 8º en 1760, oficial 7º en 1760, oficial 6º en 1761, oficial 5º en 1761, oficial 9º de la secretaría del Despacho de Estado en 1765, oficial 8º en 1766, secretario del rey en 1766, oficial 7º en 1767, oficial 5º en 1773, oficial 4º en 1776, oficial 2º en 1786, oficial mayor 2º en 1786, socio de la Real Sociedad Matritense. Muerte el 13-04-1791. Padres: Juan Andrés (Menagaray) y Francisca (Respaldiza, Álava). Hermano de Eugenio Llaguno caballero de Santiago y de Carlos III. AHN Carlos III Exp.34. (Carlos III T.VII p.188) Fichoz.
- LLAGUNO AMIROLA FERNÁNDEZ DE JÁUREGUI UGALDE, Eugenio.** Caballero de Carlos III R.D. 13-10-1795. Gran Cruz de Carlos III R.D. 04-09-1795. Caballero de Santiago R.C. 11-04-1758. N: Menagaray, tierra de Ayala, 15-10-1724. Desarrolló una larga carrera en la Administración . Así fue oficial 9º Secretaría de Gracia y Justicia de la Cámara de Castilla, oficial 8º en 1752, oficial 7º en 1757, oficial 6º en 1758, oficial 5º 1760,oficial 5º en 1760, oficial 4º en 1761, oficial 3º en 1761, oficial 8º de la secretaría de Despacho de Estado en 1763, oficial 7º en 1765, oficial 6º en 1766, oficial 5º en 1767, rey de armas primero de la orden del Toisón de Oro en 1771, oficial 4º en 1773, oficial 3º en 1773, oficial 1º 2º en 1776, oficial mayor 1º en 1780, secretario de la secretaría del Consejo de Estado y Guerra en 1785, secretario del consejo de Estado y Guerra en 1787, secretario de la Junta Suprema de Estado en 1787, secretario personal de Godoy en 1792, consejero del Consejo de Estado en 1792, secretario particular del duque de Alcudia, Manuel Godoy en 1792, secretario del despacho de Gracia y Justicia en 1794, gentilhombre de cámara del rey, director de la Academia de la Historia, socio de la RSBAP y de la Real Sociedad Matritense. Fue nombrado alcalde honorífico de Menagaray en 1754 y 1764 y en 1777 procurador síndico general del valle. Su labor cultural fue notable, participó en tertulias literarias y políticas, así como realizó traducciones y participó en la edición de varias obras. Padres: Juan Andrés (Menagaray) y Francisca (Respaldiza). AHN Carlos III Exp.902. (Carlos III T.VII p.188) Fichoz.
- LLANO MARTÍNEZ DE VEA MURGUÍA GARCÍA DE GUEREÑA ORTIZ DE ZÁRATE, Manuel.** Caballero supernumerario de Carlos III, R.D. 28-12-1790. N: Vitoria 24-12-1739. Diputado general de la provincia de Álava, diputado en Vitoria en 1760, 1766 y 1779, regidor en 1772 y 1779, alcalde en 1776 y 1782, procurador en 1785, síndico en Murguía Álava en 1774.

- Padres: Pedro (Vitoria 21-02-1697) en Vitoria diputado y síndico en 1744, diputado en 1751 y 1756, procurador en Murguía en 1726, 2º diputado en 1723, alcalde en 1760; y Ana M<sup>a</sup> (Murguía, Álava 04-12-1697) AHN Carlos III Exp.513. (Carlos III T.VII pp.193-194).
- MANRIQUE DE ARANA IRAOLA, Juan Francisco.** Caballero de Santiago en 1703. N: Vitoria 14-03-1655. Gobernador y capitán de Orán, 1703, gobernador y capitán general de la plaza de Ceuta en 1704, capitán general del Mar Océano de las costas y del ejército de Andalucía en 1709, capitán general de los Ejércitos en 1710. Muerte en Vitoria. Padres: José (Vitoria 21-03-1621) caballero de Santiago en 1630, diputado de Vitoria; y Catalina Josefa (Placencia de las Armas, Guipúzcoa 27-04-1621). Hermano de José Manrique Iraola, caballero de Santiago en 1657 (Exp.4817) (Santiago T.I p.141) Fichoz.
- MARTÍNEZ DE ALEGRÍA FERNÁNDEZ LÓPEZ DE ARMENTIA, Blas Ignacio.** Caballero de Santiago en 1702. N: Alegría 04-02-1667. Alcalde hijodalgo de Alegría en 1699. Padres: Francisco (Alegría 22-06-1627) alcalde en Alegría en 1654 y 1666, regidor en 1682; y Clara Lorena (Subijana Álava 10-08-1640). AHN OM Santiago Exp.4947. (Santiago T.I p.98).
- MARTÍNEZ DE MENDIVIL LAZCANO BELTRÁN MARTÍNEZ DE URIBE, Tomás Manuel.** Caballero de Santiago en 1738. N: Gáceta 24-12-1689. Tesorero del Ejército de Andalucía. Muerte el 06-08-1750. Padres: Francisco (Nanclares de Gamboa/Langara, Álava 15-01-1639) procurador general en Alegría, Álava en 1674 y 1680, alcalde en 1677; y Antonia M<sup>a</sup> (Alegría 10-10-1650) Matrimonio en 1739 con M<sup>a</sup> Teresa Colarte (Sevilla). AHN OM Santiago Exp.4975, Casamientos Santiago Exp.10084. (Santiago T.III pp.102-103) Fichoz.
- MARZANA SÁENZ DE PAINETA BELTRÁN TEJEDOR, José.** Caballero de Santiago en 1713. N: Laguardia 17-12-1670. Capitán de Guerra en Baeza, Perú, 1693, En Baeza, Perú, justicia mayor en 1707, regidor perpetuo, alcalde ordinario, corregidor y teniente general, alcalde de la Santa Hermandad de Laguardia en 1706. Padres: Juan (Laguardia 21-05-1646) y María (Laguardia 07-07-1649) AHN OM Santiago Exp.4496. (Santiago T.II pp.101-102).
- MONTOYA HURTADO DE CORCUERA ZÁRATE HORCASITAS, José Manuel.** Caballero de Santiago en 1751. N: Armiñón 29-03-1726. Padres: José (Armiñón 05-12-1689) alcalde en Armiñón en 1733, 1737 y 1739; y Josefa (Salinas de Añana, Álava 26-03-1702) AHN OM Santiago Exp.5481. (Santiago T.IV p.69).
- MURGA AGUIRRE ARZA ARECHA, José.** Caballero de Carlos III R.D. 26-08-1807. N: Respaldiza, tierra de Ayala 24-08-1761. En Menagaray, alcalde en 1784, mayordomo de fábrica en 1796, síndico procurador en 1806. Miembro del comercio de Madrid, ministro de la Junta de Comercio y Moneda (hombres) 13-07-1806, vocal de la junta de reforma del banco de San Carlos (josefista) 07-03-1809. Provisión de hidalguía en la Chancillería de Valladolid el 12-06-1806. Padres: Melchor (Respaldiza 15-11-1725) y M<sup>a</sup> Manuela (Menagaray 27-07-1735) AHN Carlos III Exp.1369. (Carlos III T.IX p.22) Fichoz.
- NORZAGARAY AGUIRRE INORRIZA LAISECA, Juan Ángel.** Caballero de Santiago en 1746. N: Llantenno, tierra de Ayala, 19-02-1720. Regidor en Llantenno, 1744, tesorero del Consejo de la Santa Cruzada y del Subsidio y Excusado con que contribuyen las Encomiendas de las tres Ordenes Militares. Padres: Francisco (Llantenno 02-11-1670) regidor en Llantenno en 1716, elector 1724 a 1744; y María (Llantenno 20-03-1680. AHN OM Santiago Exp.5767).
- OJIRANDO IRUEGAS OLEA SOTOMAYOR, Gaspar Antonio.** Caballero de Santiago en 1766. N: Amurrio, tierra de Ayala, 02-11-1740. Regidor en Amurrio, alguacil mayor del Consejo de Órdenes Militares en 1780, procurador de Audiencia en 1800. Matrimonio en 1770 con M<sup>a</sup> Vicenta Merino Sicilia López Romero (Alberite, La Rioja). Padres: Francisco Antonio (Quejana Álava 28-10-1692) en Amurrio regidor y fiel en 1715, alcalde en 1713, 1717, 1727 y 1737; y Manuela Josefa (Lorcio 22-12-1716). Hermano de padre de José Francisco Ojirando Sotomayor, caballero de Santiago en 1743. AHN OM Santiago Exp.5862. Casamiento Santiago Exp.10275. (Santiago T.V pp.69-70) Fichoz.
- OJIRANDO SOTOMAYOR OLEA UGARTE, José Francisco.** Caballero de Santiago en 1743. N: Amurrio, tierra de Ayala, 25-04-1717. Regidor en Amurrio en 1739, alcalde de la cuadrilla de Amurrio en 1738, alguacil mayor del Real Consejo de Órdenes. Padres: Francisco Antonio (Quejana, Álava 28-10-1692) en Amurrio regidor y fiel en 1715, alcalde en 1713, 1717, 1727 y 1737; y Josefa Francisca (Amurrio 19-03-1699). Hermano de padre de Gaspar Antonio Ojirando Iruegas, caballero de Santiago en 1766. AHN OM Santiago Exp.5863. (Santiago T.III pp.224-225).
- ORTIZ DE ARTAZA PINEDO MENDIOLA ESPINOSA, Francisco.** Caballero de Santiago en 1707. Capitán de Infantería del regimiento de Madrid. N: Vitoria 05-10-1667. Capitán de Infantería. Padres: Martín (Vitoria 08-05-1625) y Marina (Guinico 17-08-1642) AHN OM Santiago, Exp.6022 (Santiago T.I pp.294).

- ORTIZ DE LANDÁZURI ARRIAGA MONTOYA DÍAZ DE BASAVE, Tomás.** Caballero de Santiago en 1761. N: Nuvilla, Erriberagoitia 22-12-1722. Secretario del conde de Fuenclara, virrey de Nueva España de 1741 a 1743, secretario del gobernador y capitán general de Guadalajara, Nueva España, 1747, corregidor y teniente de capitán general en Zacatecas de 1747 a 1749, juez de minas de Zacatecas en 1747, alcalde ordinario de Guadalajara, 1756, procurador general de 1759 a 1777, capitán de Milicias de 1761 a 1777, contador general de la contaduría general de Indias en 1764, consejero del Consejo de Indias (capa y espada) (honoros) de 1767 a 1765 (capa y espada) 1767 a 1777, socio fundador de la Real Sociedad Matritense. Muerte, 13-08-1777. Matrimonio 1º con Josefa de la Sierra (Guadalajara, hija de Manuel de la Sierra regidor de Guadalajara, secretario de la Cámara de la Audiencia de Guadalajara) matrimonio 2º: Juana Mª Pantoja Canal (Madrid) 1773. Padres: Domingo (Anucita, Álava 16-05-1674) y Antonia (Lezama, Vizcaya 19-01-1681) AHN OM Santiago Exp. 6037 (Santiago T.IV p.292) Fichoz.
- ORTIZ DE URBINA ORTIZ DE ZÁRATE RUIZ DE ZURBANO GONZÁLEZ DE JUNGUITU, Francisco Luis.** Caballero de Calatrava, R.D. 10-08-1760. Caballero Gran Cruz de Carlos III R.D. 11-09-1795. N: Vitoria en 1725. Guardia marina en 1737 destinado en las campañas navales de las guerras de Italia, donde es herido, pasa a la Infantería, ayudante de Campo de Pignatelli en su viaje de estudios a las fábricas de armas de Francia en 1749, teniente coronel del regimiento de Infantería de Murcia en 1751, superintendente de la fábrica de armas de Placencia en 1759, coronel del regimiento de Infantería de Sevilla, comendador de la encomienda de Zorita, Calatrava en 1760, brigadier de Infantería en 1762, mariscal de campo en 1770, comisionado en la inspección de los tres presidios menores en 1773, fiscal del Consejo de Guerra en 1774, teniente general (por sus méritos en la expedición de Argel), comandante general de Ceuta en 1790, consejero del Consejo de Guerra en 1790, capitán general de los Ejércitos en 1792, interviene decisivamente en la concesión de la plaza de agregado de la secretaria de la embajada de España en Viena a su hijo Pablo Mª Urbina Olavide en 1794, gobernador capitán general del ejército de Valencia en 1795, presidente de la Audiencia de Valencia en 1795, administrador de la encomienda de Portezuelo, gentilhombre de la Real Cámara, comisionado para el arreglo de la fábrica de armas de Toledo. Matrimonio en Madrid 08-04-1763 con Estefanía Gracia Olavide Lezaun (Lacar, Navarra, prima de Pablo de Olavide). Muerte en Madrid el 24-01-1799. Padres: Bartolomé José y Mª Brígida (Vitoria) (Carlos III T.XIII p.14) (Alcántara T.II pp.286-287) AHN Carlos III Exp.906. Hijo: Pablo Mª Urbina Olavide (La Carolina 27-05-1772) caballero de Alcántara en 1791. Capitán del regimiento de Infantería de Sevilla, coronel de Infantería, agregado de la Secretaría de la Embajada de España en Austria en 1794 (obtención del cargo en el que interviene su padre). Procesado el 30-10-1789 por motivos desconocido es desterrado a Vitoria con una pensión de 8.000 reales con la obligación de residir en Vitoria. De ideario Josefista en 1808. Fichoz
- ORTIZ DE URBINA ORTIZ DE ZÁRATE RUIZ DE ZURBANO GONZÁLEZ DE JUNGUITU, Juan Manuel José.** Caballero de Santiago en 1737. N: Vitoria 25-06-1715. Capitán de Dragones del regimiento de la Reina, mayordomo en Treviño en 1735, diputado por los nobles en 1736 y procurador en 1734. Padres: Bartolomé (Vitoria 15-08-1691) en Treviño mayordomo de los hijosdalgo en 1714, procurador por el estado noble en 1727 y 1713, alcalde en 1727; y Brígida Francisca (Vitoria 11-07-1657) AHN OM Santiago Exp.6056. (Santiago T.III pp.83-84).
- ORUE GÓMEZ DE GORBEA BAÑUETA RETES, José Vicente.** Caballero supernumerario de Carlos III, R.D. 28-12-1790. N: Amurrio 22-01-1740. Contador principal del Ejército y Real Hacienda de la Luisiana. Padres: Juan (Amurrio 22-01-1692) regidor en 1743; y María (Luyando, Álava 06-01-1699). AHN Carlos III Exp.539. (Carlos III T.IX p.164).
- PÉREZ DE ZALDUENDO ZARAA PÉREZ DE LEARAN ZÁRATE, Juan Bautista Nicolás.** Caballero de Santiago en 1725. N: Vitoria 11-09-1681. Capitán de Caballería del regimiento de Salamanca en 1725, coronel, brigadier en 1741, coronel del regimiento de Caballería Montesa, mariscal de Campo en 1745. Padres: Juan (Salvatierra, Álava 04-02-1641) diputado en 1674 y 1678, alguacil y montero mayor en 1675, en Ochandiano Vizcaya, alcalde en 1678; y María (Ochandiano, Vizcaya 01-11-1645) AHN OM Santiago Exp.6431. (Santiago T.II p.223) Fichoz.
- REVILLA DE LA PRESA GARCÍA DE IRABIEN DE LA FUENTE, Manuel.** Caballero de Carlos III, R.D. 31-07-1803. N: Retes de Llanteno, tierra de Ayala, 25-11-1734. Diputado regidor general en 1753, alcalde ordinario en 1758, director de la Renta de Correos en 1794, director general de Correos y Caminos, consejero del Consejo de Hacienda (honoros) en 1795. De ideario josefista, jura al rey José I en Madrid. Matrimonio en Madrid 11-11-1772 con Mª Ignacia Mendieta Aldama (Menagaray, Álava 04-09-1746). Hijo: Francisco Manuel Revilla Mendieta (Madrid 09-09-1775) caballero de Alcántara en 1830, director de la Renta de Correos, consejero del Consejo de Hacienda. Padres: José Domingo (Retes 08-12-1709) teniente de diputado y

- regidor general en tierra de Ayala en 1744; y Francisca (Hervi 23-05-1706). AHN Carlos III Exp. 1217. (Carlos III T.X pp.212-2132) (Alcántara s. XIX pp.151-152) Ficho.
- REVILLA ROVIRA IRABIEN ALDAY, Manuel.** Caballero supernumerario de Carlos III, R.D. 12-11-1789. N: Retes de Llanteno, tierra de Ayala, 13-10-1740. Deán de la catedral de Astorga, León. Padres: Juan Antonio (Llanteno 18-09-1707) diputado regidor en 1734 y 1744, alcalde de la Sta. Hermandad en 1746; y María Santos (Retes de Llanteno 24-10-1710) AHN Carlos III Exp.415. (Carlos III T.X pp.213-215).
- REZABAL UGARTE ORTIZ DE ZÁRATE LARIOS, José.** Caballero de Carlos III R.D. 29-04-1792. N: Vitoria 03-11-1744. Colegial del colegio del arzobispo de Salamanca en 1762, estudios en la Universidad de Granada, colegial del colegio de San Bartolomé y Santiago de Granada, bachiller en cánones por la Universidad de Granada, colegial del colegio del Arzobispo de Salamanca en 1762 y rector en 1766, rector del colegio mayor del Arzobispo de Salamanca en 1770, Alcalde en Eibar, Guipúzcoa, 1789, oidor decano de la Audiencia de Cuzco, Perú, regente de la Audiencia de Chile en 1777, juez mayor de bienes de difuntos en el reino de Chile en 1777, alcalde del Crimen de la Audiencia de Lima en 1780, ministro protector del Real Convictorio Carolino de Santiago de Chile en 1780, ministro comisario de la fábrica de la iglesia catedral de Santiago de Chile, protector del Hospital Provincial de mujeres, comisionado juez en la causa contra Tupac Amaru en la Audiencia de Lima, en la causa contra los franceses gramusset y Berney en 1783, para tomar la confesión al intendente de Chiloe Francisco Hurtado Pino, director de estudios de la Universidad de San Marcos de Lima en 1784, juez de Lanzas y Medias Anatas en el virreinato de Perú, oidor de la Real Audiencia de Cuzco en 1787, Asesor general y auditor de Guerra del Virrey Gil Taboada Lemos en 1790, regente de la Audiencia de Chile en 1792, presidente de la Audiencia de Santiago de Chile en 1796, consejero del Consejo de Indias (honoris) en 1798. Regente de la Audiencia de Lima, Perú. Publicaciones: *Los recursos de fuerza de los regulares de Indias*, *La Literatura vascongada* (manuscrito incompleto escrito para convencer a Ambrosio Morales de su errada opinión sobre los vascos) *Adiciones y suplementos a la biblioteca de Ernesto franckenau*, *Política de los regentes de las Reales Audiencias de Ambas Américas e islas Filipinas*, *Disertación sobre el interés legal*, *Resumen genealógico instrumental de las casas de Jiménez de Lobatón Salazar Muñatonesa Azana y otras*, *Disertación sobre las monedas de que hablan las leyes de Indias*, *Tratado político-legal sobre el origen de la introducción e los negros en las Américas españolas*, *Biblioteca de los escritores que han sido individuos de los seis Colegios Mayores*. Matrimonio con Juana Catalina Micheo Jiménez Lobatón Lima 15-08-1787. Muerte en Lima en 1800. Padres: José (Vitoria 22-12-1706) alguacil mayor perpetuo de la Santa. Cruzada, señor de la casa de Eibar, n 1736 y 1737; e Isabel Josefa (Velada, Toledo) 09-06-1716) AHN Carlos III Exp.704 (Carlos III T.X pp.218-220) Ficho.
- RIVACOBA GORBEA ZORRILLA MEZCORTA, Manuel José.** Caballero de Carlos III, R.D. 01-07-1796. N: Arceniega, tierra de Ayala, 16-02-1758. Comerciante, vecino de Madrid, comisario del Banco de San Carlos en 1793, vocal de la Junta del Banco de San Carlos en 1795. Padres: Blas (Sojoguti, Álava 03-02-1725) en Arceniega, regidor y procurador síndico en 1770, mayordomo de la fábrica de la parroquia en 1755, mayordomo de la parroquia en 1771, regidor y alcalde de la Santa. Hermandad en 1754; y Ana M<sup>a</sup> (Arceniega 24-01-1723) AHN Carlos III Exp.991. (Carlos III T.XI pp.27-29) Ficho.
- RUIZ DE EGUILAZ RUIZ DE MENDOZA FERNÁNDEZ DE LANDA CASTILLO, Juan Antonio.** Caballero de Santiago en 1703. N: Vitoria 06-03-1652. Capitán de Marina. En Oreñin alcalde de hijosdalgo de la Hermandad de Gamboa en 1688 y procurador general en 1690 y 1698. Padres: Tomás (Ozaeta, Álava 02-02-1598) mayordomo de la cofradía de San Martín; y Ana (Vitoria 18-02-1625) AHN OM Santiago Exp.7300. (Santiago T.I p.153).
- SÁENZ MARTÍNEZ DE ARLUCEA GONZÁLEZ DE LANCIEGO AYALA, Manuel.** Caballero de Calatrava, R.D. 06-02-1748. N: Viñaspre 31-12-1690. Oficial real tesorero de las cajas de la Ciudad de los Reyes. Padres: Bautista (Viñaspre 22-06-1653) alcalde en Viñaspre en 1698 y 1699, regidor en 1675; y Francisca (Viñaspre 09-01-1651) AHN OM Calatrava Exp.2315. (Calatrava T. II pp.212-213).
- SAGARURIETA GARCÍA GALVARRO VIANA, Ambrosio.** Caballero de Carlos III, R.D. 25-05-1794. N: Lagrán 19-10-1749. Fiscal de la Real Audiencia de Guadalajara en Nueva España, mayordomo de la cofradía del Santísimo en Lagrán en 1784. Padres: Bernardo (Lagrán 25-05-1724) y Joaquina (Lagrán 25-03-172) AHN Carlos III Exp.876 (Carlos III T.XI pp.141-142).
- SALAZAR EGUILUZ BIRISQUIETA FERNÁNDEZ DE METAL, Eusebio.** Caballero de Santiago en 1721. N: Vitoria 13-12-1679. Capitán de una compañía de Granaderos del regimiento de la Guardia de Infantería Española EN 1718, brigadier de Infantería en 1718. Matrimonio con Agustina Bodin Bellet. Muerte: Barcelona 27-05-1722. Padres: Francisco Antonio (Boldu,



Flandes) caballero de Santiago en 1687, hijo de Francisco Salazar (Manzanos, Álava 31-01-1630) caballero de Alcántara; y Ana (Subijana de Morillas, Álava 05-01-1652) Hijos: Francisco casado con Ana Teresa Salazar Alviz (Manzanos, Álava 20-04-1725) Hija de José Francisco Salazar caballero de Calatrava, y Vicente (Barcelona). Niero Luis M<sup>a</sup> Salazar Salazar, caballero de Carlos III en 1803. AHN OM Santiago Exp.7431. (Santiago T.II p.205) Fichoz.

**SALAZAR SALAZAR BODIN ALVIZ, Luis M<sup>a</sup>.** I Conde de Salazar, caballero pensionista de Carlos III, R.D. 10-04-1803. Caballero de la Orden de Isabel la Católica. Caballero de la Orden de San Genaro (Nápoles), caballero de la Orden de la Legión de Honor (Francia). N: Vitoria, Álava 13-03-1758. Educado en casa de su cuñado el marqués de Narros, estudios en la Sociedad Vascongada de Bergara, guardia Marina de la compañía de Cádiz en 1775, alférez de fraga en 1776(destinado en el bombardeo de Argel), teniente de navío, José de Mazarredo lo lleva a Madrid para que le ayude en la impresión de las Ordenanzas generales de la Armada que redactó Mazarredo en 1792. Oficial 6º de la Secretaría de Despacho de Marina en 1793, oficial 5º en 1793, oficial 4º en 1796, oficial 3º en 1796, oficial 2º 1 en 1797, oficial mayor primero en 1801, secretario del Rey, capitán de navío, 1802, intendente de Marina del departamento de Marina de El Ferrol en 1803, intendente general de la Marina en 1807, vocal del Consejo del Almirantazgo en 1807, de ideario nacional en 1808, director general de los ramos administrativos de los departamentos Marítimos en 1808, vocal de las juntas consultivas de Marina, secretario del Despacho de Hacienda (gobierno patriótico) Cádiz en 1812, jefe político de Sevilla de 00-11-1812 a 27-02-1813, secretario del Despacho de Hacienda en 1814, secretario del Despacho de Marina en 1814, vocal de la junta del crédito público en 1814, secretario del Despacho de Guerra (interino) en 1815, procesado y desterrado a Vitoria con toda su familia en 1816. Consejero del Consejo de Estado de 00-02-1816 a 00-03-1820, presidente de la Diputación en Madrid de la Sociedad Económica de Granada de 1817 a 1820, comisionado Real para la edificación de la Plaza de Vitoria, secretario del Despacho de Marina en 1820. Jubilación, 18-03-1820 (jubilación de todos los Consejeros de Estado por los liberales), secretario del Despacho de Estado de la Regencia, 29-05-1823, consejero del Consejo de Estado, 17-12-1823, secretario del Despacho de Marina en 1824 y 1826, secretario del Despacho de Guerra en 1825. Publicación: *Discurso sobre los progresos y estado actual de la hidrografía de España* 1809. *Juicio crítico sobre la Marina Militar de España*, 1814. *Carta esférica de las costas orientales de los Estados Unidos de América septentrional desde el río de San Juan hasta Nueva York*, 1826. Creación Conde de Salazar, 09-09-1830. Muerte: Madrid 29-04-1838. Padres: Francisco Antonio (Barcelona 16-10-1717) juntero en Manzanos, Álava en 1751, 1762, 1772 y 1776; y Ana Teresa (Manzanos, Álava 20-04-1725). Abuelo paterno, Eusebio Salazar, caballero de Santiago. Abuelo materno, José Francisco Salazar, caballero de Calatrava. AHN Carlos III Exp.1276. (Carlos III T.XI pp.152-153) Fichoz.

**SALAZAR SALAZAR VIRISQUETA SANTA MARÍA, José Francisco.** Caballero de Calatrava, R.D. 10-08-1721. N: Manzanos 07-05-1696. Padres: Francisco Antonio (Bolducq, Flandes 08-06-1652) caballero de Santiago; y M<sup>a</sup> Josefa (Manzanos 21-02-1665) AHN OM Calatrava Exp.2339. (Calatrava T.II pp.49-50).

**SARRIA HURTADO DE MENDOZA PATERNINA HEREDIA, Carlos.** Caballero de Carlos III en 1772. N: Vitoria en 1721. Capitán de Fragata. Castán, Lista/ 596.

**TOSANTOS PATERNINA RAMÍREZ HORNILLOS, Andrés.** Caballero supernumerario de Carlos III, R.D. 09-03-1783. N: Labastida 26-11-1750. Regidor en Labastida en 1769, juez en 1777. Padres: Tomás (Labastida, 07-09-1692) en Labastida regidor en 1728, alcalde en 1753, teniente alcalde en 1752; y Vicenta (Laguardia, Álava 09-04-1718) AHN Carlos III Exp.154. (Carlos III T.XII pp.187-188).

**URBINA GAVIRIA EGUILUZ DE LAS CUEVAS, Andrés.** Caballero de Santiago en 1765. N: Urbina 03-12-1713. Teniente capitán del regimiento de Caballería de Milán, Provisto por S.M. en la Alcaldía Mayor de San Luis del Potosí en Nueva España. Padres: José (Llerena, Badajoz 18-05-1659) y M<sup>a</sup> Rosa (Vitoria, Álava 04-09-1673). AHN OM Santiago Exp.8311. (Santiago T.V pp.51-52).

**URBINA ISUNZA GAVIRIA SARRIA, Francisco Javier.** Caballero pensionista de Carlos III, R.D. 26-03-1777. N: Vitoria 18-06-1737. Alférez de navío de la Real Armada, maestre de Campo, comisario y diputado general de Vitoria en 1760. Padres: Francisco Antonio (Tolosa, Guipúzcoa 07-10-1706) Señor de la casa solar de Urbina de Basabe, maestre de Campo, comisario y diputado general de Guipúzcoa en 1750; y Francisca Javiera (Vitoria 09-06-1718) AHN Carlos III Exp.39 (Carlos III T.XIII pp.13-14) Fichoz.

**URIASTE LECEA ISUNZA FERNÁNDEZ DE LECEA, Juan Francisco José.** Caballero de Santiago en 1702. N: Araya 11-06-1675. Matrimonio con Josefa Agustina Ramírez de Baquedano Raje. Padres: Juan Francisco (Vitoria 11-06-1675) caballero de Santiago en 1653, oficial segundo

primero de la secretaría de Sicilia del Consejo de Italia, oficial segundo primero de la secretaría del Consejo de Italia en 1717, oficial mayor en 1719 hasta su muerte en 1723; y María (Ilárduya, Álava 13-04-1648) (Santiago T.I p.110). AHN OM Santiago Exp.8333. Fichoz

**URQUIJO BERAZA LLAGUNO OTAOLA, Francisco Policarpo.** Caballero pensionista de Carlos III, R.D. 19-11-1798. N: Zuaza, tierra de Ayala, 27-01-1741. Pasante en el bufete de Manuel Antonio Carrizo, Oviedo de 1759 a 1763, abogado de los Reales Consejos en 1763, bachiller en Derecho por la Universidad de Oviedo, ejercicio de la abogacía en el consulado de Bilbao de Madrid, regidor de Bilbao en 1773, consultor del Señorío de Vizcaya en 1777, abogado de pobres del Señorío de Vizcaya, alcalde de Casa y Corte en 1794, ministro del Real Supremo Consejo de Castilla, consejero del Consejo de Castilla en 1798, consejero camarista de la Cámara de Castilla en 1799, jubilación como consejero del Consejo de Castilla en 1802. Matrimonio en Deusto, Vizcaya el 23-11-1765 con M<sup>a</sup> Andrea Ramona Murga Acha (Bilbao 30-11-1742). Padres: Francisco Javier (Zuaza) y M<sup>a</sup> Francisca (Zuaza). Hijos: Mariano Luis Urquijo Murga (Bilbao 09-09-1769) caballero de Carlos III, R.D. 07-11-1797, caballero de la Orden del Toisón de Oro, caballero de la Orden de San Juan de Jerusalén, caballero de la Orden Real de España, 20-08-1809; y Pedro Pablo Urquijo Murga (Bilbao 08-10-1766) caballero de Alcántara en 1803. AHN Carlos III Exp.1068. (Carlos III T.XIII pp.28-30) Fichoz.

**URQUIJO IBARROLA LANDA IBARRA, Juan Francisco.** Caballero supernumerario de Carlos III, R.D. 23-08-1791. N: Oquendo, tierra de Ayala, 20-07-1753. Gentil hombre de la Real Casa de SM, tesorero y mayordomo mayor de M<sup>a</sup> Luisa de Parma, alcalde de Oquendo en 1778, pleito de hidalguía 1778, recibido como hijodalgo en Madrid en 1784, mayordomo de San Román de Oquendo. Padres: Juan (Oquendo 04-06-1709) procurador síndico en 1741, regidor en 1761; y M<sup>a</sup> Josefa (Oquendo 15-02-1714 AHN Carlos III Exp.564 (Carlos III T.XIII p.28-30).

**URRUTIA ARANA IÑORIZA CHAVARRI, Juan Antonio.** Caballero de Alcántara en 1699. III Marqués de Villar del Águila. N: Llanteno, tierra de Ayala, 30-11-1670. Capitán de Caballos, Justicia Mayor de México, Guardia Mayor de la Casa de la Moneda, Rico hacendado y constructor del acueducto de Querétaro. Matrimonio con M<sup>a</sup> Josefa Paula Guerrero Dávila Moctezouma Fernández del Corral (Méjico). Muerte en Méjico en 1743. Padres: Domingo (Llanteno 06-04-1642) y Antonia (Menagaray 08-10-1626). Legó mil pesos a la Blanca, otorgaba su poder a su sobrino Sebastián Jáuregui Aldama, caballero de Alcántara y marqués del Villar del Águila. Deja en su testamento 4000 pesos a Francisco Manuel Aldama, dependiente de su casa. OM-Alcántara, Exp.1534. Fichoz. Es caballero en 1699, pero lo recogemos por los lazos familiares.

**URTIAGA PALACIO BARRUTI DE LA VIÑA, Francisco.** Caballero de Santiago en 1755. N: Mendieta, 01-02-1728. Secretario del Rey y de las caballerizas de la Reina. Padres: Francisco (Molinar, Carranza, Vizcaya 14-11-1693) en Llanteno, Álava, alcalde en 1755, diputado y regidor general en 1748; y Magdalena (Mendieta 31-03-1689) AHN OM Santiago Exp.8377 (Santiago T.IV p.170).

**VIANA EGUILUZ ONTAÑEZ LARREA, José.** Caballero de Santiago en 1734. N: Jocano, Cuartango 16-01-1695. Entrada en el servicio real, oficial de la Tesorería mayor, secretario de la embajada de España en Francia en París, de 1720 a 1725, secretario de Patricio Laules en París, 1720, secretario de la embajada de España en Francia en 1720, secretario de la embajada de España en Austria de 1726 a 1734, encargado de negocios de España en Austria en Viena, de 1726 a 1727, de 1728 a 1731 y de febrero de 1733 a noviembre 1733, secretario del Rey en 1731, agente procurador de la Corte en Roma por los negocios de Castilla, Indias y Cruzada de 1734 a 1750. Jubilación y consejero del Consejo de Hacienda (honorés) 28-01-1751. Padres: Diego (Treviño, 11-05-1660) procurador general en el valle de Cuartango en 1690, regidor por los hijosdalgo en 1691; y Josefa (Abecia, Álava 07-03-1663) AHN OM Santiago Exp.8838. (Santiago T.III pp.40-41) Fichoz.

**VIANA SAENZ DE VILLAVERDE PÉREZ DE SANTA MARÍA MARTÍNEZ DEL CAMPO, Francisco Leandro.** Caballero supernumerario de Carlos III, R.D. 23-04-1780. I conde de Tepa. N: Lagrán 13-03-1730. Estudios de Artes en el colegio de San Buenaventura de Santo Domingo de La Calzada, bachiller de Leyes de la Universidad de Irache en 1748, estudios de Derecho en la Universidad de Valladolid en 1749, pasante de Baltasar de Lorenzana, abogado de Valladolid en 1749, colegial del colegio de San Bartolomé de Salamanca de 1752 a 1756, catedrático de Código en la Universidad de Salamanca (sustitución) en 1755, fiscal de la Audiencia de Manila de 1756 a 1765, alcalde del crimen de la Audiencia de Méjico de 1765 a 1769, oidor de la Audiencia de Méjico de 1769 a 1775, licenciado en Leyes por la Universidad de Salamanca, 1775, creación Conde de Tepa el 03-10-1775, consejero del Consejo de Indias (togado) en 1776, consejero Camarista de la Cámara de Indias en 1781, poseedor de 150 acciones del bando de San Carlos en 1782, delegado del Consejo de Indias en el Banco de San Carlos en 1782, comisario de la RSBAP,

- vocal de la junta del comercio directo de la Compañía de Filipinas con India y China en 1796. Fundación del mayorazgo de Francisco Leandro de Viana en 1797. Jubilación en 1810. Matrimonio, M<sup>a</sup> Josefa Rodríguez de Pedroso, Méjico, 1771. Muerte, 03-08-1804. Publicación: *Memorial sobre Filipinas*, 1765. Publicación: *Miserable y deplorable estado de las Filipinas*. Publicación: *Reglamento para precaver y extinguir el Méjico incendios en sus casas y edificios públicos*, 1782. Padres: Francisco (Lagrán 09-12-1700) alcalde y juez en 1753, 1751, y 1747, alcalde en 1762 y 1758, síndico en 1736, comisario ordenador y contador en 1748, diputado general en 1767; y Magdalena (Lagrán 20-05-1702). Hija: M<sup>a</sup> Guadalupe Viana, casada con Luis Goyeneche Muzquiz marques de Belzunce (Madrid 19-08-1779) caballero de Santiago en 1799, padres de José Goyeneche Viana, caballero de Santiago en 1839, conde de Tapa. AHN OM Santiago Mod. 204. AHN Carlos III Exp.75. (Carlos III T.XIII pp.128-129) Fichoz.
- VIANA SÁENZ DE VILLAVERDE PÉREZ MARTÍNEZ DEL CAMPO, Andrés.** Caballero de Santiago en 1785. N: Lagrán 08-02-1739. Coronel y capitán de navío de la Real Armada. Padres: Francisco (Lagrán 09-12-1700) y Magdalena (Lagrán 20-05-1702). AHN OM Santiago Exp.8841. (Santiago T.VI pp.142-143).
- VIANA SÁENZ DE VILLAVERDE PÉREZ MARTÍNEZ DEL CAMPO, Felipe Antonio.** Caballero de Santiago en 1785. N: Lagrán. Cadete del regimiento de la Guardia de Infantería Española, 01-04-1751. Coronel de Infantería, 26-05-1783. Capitán de Granaderos de la Guardia Real Española. Brigadier de Infantería, 05-12-1793. Padres: Francisco (Lagrán 09-12-1700) y Magdalena (Lagrán 20-05-1702). AHN OM Santiago Exp.8842. (Santiago T.VI p.143) Fichoz.
- VIANA SÁENZ PÉREZ MARTÍNEZ, Francisco.** Caballero de Calatrava, R.D. 12-04-1750. N: Lagrán 30-09-1720. Padres: Gregorio (Lagrán 09-02-1689) en Lagrán procurado síndico en 1699, regidor en 1709, alcalde en 1737 y 1749, cofrade de Santísimo en Lagrán en 1750; y María (Lagrán 03-08-1695). AHN OM Calatrava Exp.2791. (Calatrava T.II. pp.250-252) Fichoz.
- VIANA SÁENZ PÉREZ MARTÍNEZ, José Joaquín.** Caballero de Calatrava, R.D. 12-04-1750. N: Lagrán 20-03-1718. Subteniente de Infantería, 01-06-1735. Teniente de Infantería, 25-03-1742. Capitán de Infantería, 01-05-1744. Capitán del regimiento de Infantería de Mallorca. Comandante del 2º batallón del regimiento de Infantería de Vitoria, 01-06-1747. Teniente coronel de Infantería, 12-06-1747. Coronel de infantería, 03-12-1749. Gobernador de Montevideo, Rio de la Plata, 03-12-1749 a 1764. Brigadier de infantería, 13-12-1755. Mariscal de Campo, 10-12-1767. Padres: Gregorio (Lagrán 09-02-1689) en Lagrán procurador síndico en 1694, regidor en 1729, alcalde en 1737 y 1749, cofrade del Santísimo en 1750; y María (Lagrán 03-08-1695). AHN OM Calatrava Exp.2792 (Calatrava T.II p.252) Fichoz.
- YURRE ORUÑO RUIZ IBÁÑEZ, Esteban Manuel.** Caballero de Santiago en 1742. N: Junguitu 27-12-1682. Capitán de Infantería en el regimiento de Castilla. Padres: Andrés (Vitoria, Álava 02-12-1660) alcalde en 1678; y María (Junguitu 22-09-1656). AHN OM Santiago Exp.9045 (Santiago T.III pp.203-204)
- ZALVIDE HERRARTE GOYENGOA ISASI-ISASMENDI, Francisco.** Caballero eclesiástico de Carlos III, R.D. 11-06-1790. N: Armentia 10-04-1739. Doctor, capellán de honor del rey, beneficiario de Almonaster y El Cerro, 14-06-1777 (por rechazo de Francisco Antonio Vimiegra, anteriormente nombrado). Beneficiario préstamo del Barraco, 16-05-1777 (no tomó posesión por no quedar bacante el beneficio). Padres: Juan (Aránzazu, Arratia, Vizcaya 11-05-1695) dueño de la casa solar Zalvide-Goitia; y Francisca (Escoriaza, Guipúzcoa 05-03-1760) AHN Carlos III Exp. 442. (Carlos III T.XIII pp.193-195) Fichoz.
- ZÁRATE MURGA ESCANZONA MORALES, Diego.** Caballero de Santiago en 1706. N: Salinas de Añana 23-02-1666. Alcalde de la Hermandad por hijosdalgo en Salinas, 1693. Vocal de la Junta Gral. de Comercio y Moneda, 1707. Creación de Marqués de Montesacro, 14-03-1707. Gentilhombre de la Real Cámara, 01-02-1709. Abonador de Mateo Pablo Díaz Lavandero, en el asiento de la provisión de pan y cebada de las plazas de Andalucía, 01-07-1711 a 30-06-1712. Muerte en 1717. Padres: Diego (Salinas de Añana 08-08-1632) procurador general en 1695; y Ana (San Millán de la Cogolla, La Rioja 06-08-1639) AHN OM Santiago Exp.9134 (Santiago T.I p.270) Fichoz.
- ZÁRATE MURGA ESCANZONA MORALES, Francisco.** Caballero de Santiago en 1706. N: Salinas de Añana 06-10-1676. Padres: Diego (Salinas de Añana 08-08-1632) procurador general en 1695; y Ana (San Millán de la Cogolla, La Rioja 06-08-1639). AHN OM Santiago Exp.9135 (Santiago T.I p.272)
- ZÁRATE URBINA ZÁRATE OME, Juan Antonio.** Caballero de Santiago en 1703. N: Aranguiz 16-01-1670. Colegial mayor de Santa Cruz de Valladolid en 1692, catedrático de Leyes de la Universidad de Valladolid, rector de la Universidad de Valladolid en 1702, ascenso a Catedrático de Código más antiguo, inquisidor ordinario de los obispados de Valladolid, juez de la Audiencia

de Grados de Sevilla en 1707. Muerte en Sevilla en 1711. Padres: Juan Francisco (Aranguiz 21-04-1641) en Antezana, Álava, elector de oficios hijosdalgo en 1669; y Melchora (Armiñón, Álava 03-08-1686) AHN OM Santiago Exp.9141 (Santiago T.I p.160) Ficho.

**ZUAZO GONZÁLEZ DE LUPIDANA DE LA PRESA ADANA, Juan Antonio Feliciano.** Caballero de Santiago en 1701. N: Vitoria 09-06-1677. Padres: Juan Antonio (Vitoria 15-01-1642) diputado por Vitoria en 1673; y Juana Antonia (Vitoria 07-05-1639). AHN OM Santiago Exp.9173 (Santiago T.I p.56).

### **Anexo 3.**

## **Reseñas biográficas de los caballeros de las órdenes militares y de la Orden de Carlos III de Guipúzcoa, 1700-1808**

## CABALLEROS DE GUIPÚZCOA

- ABARIA IMAZ, Esteban José.** Caballero de Calatrava R.D. 21-12-1732. N: Villafranca de Ordicia. Entrada al servicio real en 1710. Tesorero del ejército de Sicilia en 1718. Contador principal de la Casa de Contratación en 1726. Ministro de la Contaduría Mayor de Cuentas en 1737. Consejero del Consejo de Indias (Capa y Espada) en 1738. Plenipotenciario español en la negociación de la Convención con Inglaterra en 1739. Presidente del tribunal de la Casa de Contratación en 1754. Consejero camarista de la Cámara de Indias. Muerte 03-03-1770. AHN Ordenes. Lib.230. Fichoz.
- ACHARAN AGUIRRE ZALDUA MADALZAETA, JOSÉ.** Caballero de Santiago en 1744. N: Azcoitia 27-03-1691. Diputado general de Guipúzcoa en 1727 y 1743. Ministro de la administración de Rentas Generales en 1739. Contador principal del reino y tropas de Navarra. Socio fundador de la Compañía de Comercio de Buenos Aires en 1754. Asistente a la Junta de Accionistas de la Compañía de Guipuzcoana de Caracas en 1760. Vocal de la Junta de Accionistas de la Real Compañía de La Habana en 1760. Padres: Francisco (Cestona, Guipúzcoa 13-09-1651) regidor en Azcoitia en 1739, alcalde en 1652; y Josefa (Azcoitia 16-03-1655) (Santiago XVIII/1024). Fichoz.
- ACUÑA IRIGOYEN PETRALOSA, Ramón.** Caballero de Santiago R.C. 26-10-1789. N: Pasajes de San Juan. Coronel de Caballería. Alférez de la compañía española de Guardias de Corps. Brigadier de Caballería. Padres: Diego Acuña Irigoyen y Josefa Irigoyen. (Santiago XIX.3). Fichoz AHN OM Santiago. Exp.48. Fichoz.
- AGUIRRE ALDAZABAL SARASUA ARIZAGA, Francisco Javier M<sup>a</sup>.** Caballero de Carlos III, R.D. 14-08-1795. N: Deba 02-12-1759. Capitán de Dragones de Guarochiri, Perú. Regidor perpetuo de Lima. Padres: Francisco Ignacio (Arrona, Guipúzcoa 03-11-1728) y Alberta Antonia (Cestona, Guipúzcoa 12-03-1734). AHN Carlos III. Exp.958 (Carlos III T.I pp.65-66) Fichoz.
- AGUIRRE LECUE BOLÍVAR AGUIRRE, Manuel Mateo.** Caballero supernumerario de Carlos III, R.D. 02-03-1783. N: Mondragón, Guipúzcoa 01-06-1729. Alcalde y juez en Mondragón 1755. Diputado general de Vizcaya 1782. Diputado general en Guipúzcoa en 1767 y 1781. Matrimonio con María Manuela Ondarza Galarraga. Padres: Juan (Villaro, Vizcaya 30-03-1690) subteniente del regimiento de Vizcaya, regidor preeminente en 1715, alcalde y juez ordinario en 1724, mayordomo de la fábrica en 1726, alcalde y juez en 1754; y Águeda (Bilbao 16-06-1692). AHN Carlos III. Exp.152 (Carlos III T.I p.69) Fichoz.
- AGUIRRE NECOLALDE ECHEVARRIA ANTIA, Juan Fernando.** Caballero de Santiago en 1795. N: Vergara. Secretario del agente general de España en Roma, Manuel de Roda, 24-02-1758 a 1765. Encargado de negocios de España en Roma, 01-03-1765 a 00-07-1765. Oficial octavo de la Secretaría del Despacho de Gracia y Justicia, oficial séptimo 15-09-1773, oficial sexto, oficial cuarto 14-03-1780, oficial tercero, oficial segundo, oficial mayor segundo y oficial mayor primero. Diputado general de Guipúzcoa, 00-07-1769. Agente del Rey en Roma, 31-03-1780 a 1795. Agente del Rey para los negocios de Roma. Secretario interino del Consejo de las Órdenes. Consejero del Consejo de Órdenes, 1796. Padres: José (Vergara) y M<sup>a</sup> Cruz (Vergara). (sin Exp.) (Santiago T.VII P.228) Fichoz.
- AGUIRRE ORENDAIN ZAVALA AZPILCUETA, Francisco Javier.** Caballero de Calatrava R.C. 18-03-1733. II Marqués de la Paz, Capitán de la compañía del regimiento de Caballería del Algarve. Coronel de Caballería en 1745.. Teniente general de los Reales Ejércitos. N: Oñate 20-05-1716. Padres: José Ignacio (Azcoitia, Guipúzcoa 06-12-1690) síndico procurador general en Azcoitia en 1716 y 1717; y M<sup>a</sup> Josefa (Mondragón Guipúzcoa 13-11-1689), hermana de Juan Bautista Orendain Azpilcueta, caballero de Santiago en 1730, marqués de la Paz y secretario de Despacho Universal. AHN OM Calatrava Exp.44. (Calatrava T.IV pp.120-121). Matrimonio con M<sup>a</sup> Josefa del Águila Carranza Díaz del Rincón (Yepes) 1750. OM Casamiento Calatrava Exp.821. (sin descendencia). Fichoz.
- AGUIRRE SARASOLA MUÑO A BARRIOLA, Juan Bautista.** Caballero de Santiago en 1743. N. Ichasondo 15-09-1711. Alcalde en 1738. Padres: Domingo (Ichasondo 09-10-1682) regidor en Ichasondo en 1743; y Manuela (Ichasondo 19-14-1683) AHN OM Santiago Exp.155 (Santiago T.III pp.204-205).
- ALBIZURI ORBEA ARIZMENDI PAGOAGA, Juan.** Caballero de Calatrava, R.C. 14-01-1705. N: Eibar 26-11-1653. Cofrade de la cofradía de San Andrés 1669. Alcalde en Eibar en 1703. Capitán general de la Armada del Sur en 1706. Muerte en 1706. Padres: José (Eibar 08-04-1621) y M<sup>a</sup> Ángela (Eibar 01-03-1620). AHN OM Calatrava Exp.68 (Calatrava T.I pp.154-155) Fichoz.
- ALCIBAR ACHARAN ALTUNA RAMÍREZ DE BÉJAR, Joaquín M<sup>a</sup>.** Caballero supernumerario de Carlos III, R.D. 05-01-1794. N: Azcoitia 06-05-1746. Capitán retirado. Padres: Manuel Francisco (Azpeitia) caballero de Santiago en 1743, alcalde en Azcoitia en 1737, 1744, 1750 y 1756, síndico

- procurador general en 1747, en Azpeitia diputado en 1726 y 1741; y M<sup>a</sup> Antonia (Santa Fe Real y Minas de Guanajuato (Méjico 20-01-1721). Sobrino de José Acharan Ramírez de Béjar, caballero de Santiago en 1793. AHN Carlos III Exp.818 (Carlos III T.I pp.90-92).
- ALCIBAR ALTUNA SALAGÜEN CORTA, Manuel Francisco.** Caballero de Santiago en 1744. N: Azpeitia 30-12-1707. Diputado general de Guipúzcoa, 00-05-1726. Guardia de Corps de S.M. Matrimonio con M<sup>a</sup> Antonia Acharan Ramírez de Béjar, hermana de José Acharan Ramírez de Béjar (Santa Fe de Guanajuato 20-01-1721) caballero de Santiago. Hijo: Joaquín M<sup>a</sup> Alcibar Acharan, caballero de Carlos III en 1794. Padres: Francisco Ignacio (Azpeitia 25-04-1686) sargento mayor, alcalde en 1709, regidor en 1719; y Manuela (Azpeitia 11-01-1690). AHN OM Santiago Exp.378. (Santiago T. III pp.236-237) Fichoz.
- ALTOAGUIRRE ZUFIRIA EGURQUIZA GOICOECHEA, Felipe.** Caballero de Santiago en 1745. N: Ataun 02-04-1710. Alcalde en Ataun, 1743. Alcalde en Lazcano, 1738. Oficial de la Caja Real de Lima. Contador de la Contaduría general de Indias, 14-04-1753 a 02-09-1761. Consejero del Consejo de Indias (honores) 23-03-1761 y (supernumerario) 16-04-1761. Muerte, 02-09-1761. Padres: Miguel (Lazcano 11-04-1663) y Francisca (Ataun 06-02-1676). AHN OM Exp. 304. (Santiago T.III p.272) Fichoz. AHN OM Expedientillos 7362.
- ALTUNA CORTA ARRIAGA ERRASQUIN, Francisco.** Caballero de Santiago en 1742. N: Azpeitia 14-05-1711. Comendador de la encomienda de La Calzadilla, Santiago, 1744. Capitán del regimiento de Infantería de Córdoba. Padres: Manuel (Azpeitia 29-01-1664) y Clara Ignacia (Azpeitia 02-11-1673). AHN OM Santiago Exp.306 (Santiago T.III pp.174-175) Fichoz.
- ALZAGA OLABARRIA MUNARRE MADINA, Martín.** Caballero de Carlos III en 1808. N: Ibarra 11-11-1755. Emigración a Buenos Aires junto a su tío materno Román Alzaga, donde es dependiente de la casa de Gaspar de Santa Coloma 1767. Comerciante en Buenos Aires en 1770. Alférez del segundo batallón de Milicias de Infantería de Buenos Aires. Procurador síndico general de Buenos Aires en 1790. Primer regidor de Buenos Aires en 1791. Miembro de la Junta Municipal de Propios de Buenos Aires en 1791. Prior y consiliario del Consulado de Buenos Aires en 1801. Mando de las tropas en la defensa e Buenos Aires contra los ingleses en 1807. Presidente del cabildo de Buenos Aires en 1812. Procesado y juzgado por encabezar una conspiración contra el triunvirato del Río de la Plata. Condenado a muerte en 1812. Contrae matrimonio con Magdalena Carrera Inda. Fichoz
- ALZAGA URIARTE ZABALA VICUÑA, Antonio.** Caballero de Calatrava, R.C. 09-02-1707. N: Zumaya 18-05-1679. Alcalde en Zumaya en 1702. Diputado general de Guipúzcoa, 00-05-1703. Padres: Miguel (Azpeitia, Guipúzcoa 01-03-1660) regidor síndico en Zumaya en 1686, teniente alcalde en 1688, elector en 1689, alcalde en 1690; y Bárbara (Deba, Guipúzcoa 04-08-0654). AHN OM Exp.102. (Calatrava T.I pp.185-187) Fichoz.
- ARAMBURU ATORRASAGASTI ABURRUZA ISASA, José Francisco.** Caballero de Alcántara en 1747. Merced del hábito con la encomienda del Peso Real de Valencia del Buen Retiro 21-03-1747. N: Tolosa 16-06-1683. Teniente general de los Reales Ejércitos. Sargento mayor de Guardias de Infantería Española. Diputado general en Tolosa en 1703. Padres: Miguel (Tolosa 01-09-1639) caballero de Santiago en 1661, en Tolosa alcalde en 1670 y 1690, regidor en 1668, fiel del concejo en 1682, diputado en 1687; y María (Andoain, Guipúzcoa 16-03-1650). Contrae matrimonio con Juana Josefa Plaza Lazarraga, natural de Oñate 14-02-1706. AHN OM Alcántara Exp.92 (Alcántara T.I pp.57-59).
- ARAMBURU PLAZA ATORRASAGASTI LAZARRAGA, Miguel.** Caballero de Alcántara, R.C. 06-05-1747. N: Tolosa 10-05-1710. Ingresas como guardiamarina en 1727. Teniente de navío de la Real Armada. Padres: Miguel (Tolosa 11-03-1677) alcalde en Tolosa, fiel del concejo en 1717, diputado en 1708; y Juana Josefa (Oñate, Guipúzcoa 01-04-0682). Nieto de Miguel Aramburu Aburruza, caballero de Santiago en 1661. AHN OM Alcántara Exp.93 (Alcántara T.I pp.59-60).
- ARAMBURU UGARTE JUANIZ DE ZUNZUNEGUI ASTIASARAN, José Ignacio.** Caballero de Santiago en 1743. N: Legorreta 29-07-1705. Oficial de la Secretaría del Real Consejo de Ordenes. Padres: Francisco (Icastegieta, Guipúzcoa 08-10-1650) en Legorreta síndico mayordomo en 1683; y María (Legorreta 30-04-1664) AHN OM Santiago Exp.501 (Santiago T.III pp.207-208).
- ARANALDE ITURRALDE PASCUAL DE IRIARTE AREIZAGA, José Ventura.** Caballero supernumerario de Carlos III, R.D. de 28-12-1790. N: San Sebastián 14-07-1735. Del comercio y director de la Real Compañía Marítima. Primer cónsul en 1765, 1768 y 1770. Consultor en 1769 y 1782. Juez de alzadas en 1780. Prior en 1781. Regidor en 1766, 1772 y 1783. Alcalde y juez ordinario en 1780 y 1785 en San Sebastián. Padres: Miguel Nicolás (San Sebastián, 29-03-1705) jurado mayor de 1754 a 1758, procurador general síndico en 1760, teniente síndico en 1763, jurado en 1764, síndico en 1767, tesorero de propios en 1770; y M<sup>a</sup> Josefa (San Sebastián, 19-06-1707) AHN Carlos III Exp.575 (Carlos III T.I pp.174-176).

- ARANZA EYZAGUIRRE UBILLA ARANDIA, Sebastián Manuel Ignacio.** Caballero de Santiago en 1755. N: Tolosa 20-01-1718. Sargento mayor del regimiento de Dragones de Pavia. Teniente coronel del regimiento de Dragones de Pavia. Comendador de la encomienda mayor de Castilla de Dos Barrios (Santiago) 1773. Administrador de la encomienda mayor de Castilla en el partido de Torrenueva, 09-06-1774. Muerte, 00-07-1774. Matrimonio con Francisca DOYLE (de origen irlandés). Hijo: Blas Aranza Doyle (Salamanca 08-10-1753) caballero de Santiago en 1794 (casado con Pascuala Sicre, camarista de la Reina). Padres: Francisco (Zumaya, Guipúzcoa 27-05-1674) en Tolosa alcalde y juez ordinario en 1722, fiel síndico y procurador general en 1727; y M<sup>a</sup> Manuela (Tolosa 06-02-1686). AHN OM Santiago Exp.527 (Santiago T.IV p.139 y T.VII p.91) Fichoz.
- ARBELAIZ BERROTARAN OLAIZ ECHEVARRIA, Juan.** Caballero de Santiago en 1705. N: Irún 20-04-1690. Padres: José (Irún 27-02-1644) caballero de Santiago en 1679, capitán y primer diputado en Irún en 1671; e Isabel (Irún 01-07-1663). AHN OM Santiago.530 (Santiago T.I p.198).
- AREIZAGA ALDUNCIN IRUSTA LARRETA, Juan Carlos.** Caballero de Santiago en 1802. Barón de Areizaga. Coronel de regimiento del regimiento de Infantería de las Órdenes Militares. N: Fuenterrabía Padres: Juan Carlos (Villarreal 17-06-1720) Barón de Areizaga, Barón del S.R.I. Gobernador de la plaza de Fuenterrabía, coronel; y M<sup>a</sup> Nicolasa (Oyarzun, Guipúzcoa 07-01-1728) Dueño de la ferrería de Lasao o Alduncin en Goizueta. AHN OM Santiago Mod.21 (Santiago S.XIX pp.28-29 y 92-93). Tío de Manuel M<sup>a</sup> Manso de Zúñiga Areizaga, (Santo Domingo de la Calzada 10-08-1783) caballero de Santiago en 1807, hijo de su hermana Saturnina, que casó con Miguel Damián Manso de Zúñiga Villareal de Berriz, conde de Hervias. ARGAMASILLA J. *Nobiliario y Armería general de Navarra* p.158.
- ARGAIZ EGUIZABAL IBAR-NAVARRO GONZÁLEZ, Francisco Javier.** Caballero de Carlos III, R.D. 06-01-1792. N: Vergara 26-02-1771. Cofrade de Vergara en 1778. Mayordomo del Santísimo en 1784. Padres: Fernando (Vergara 06-06-1735) cofrade del Santísimo en 1779; y M<sup>a</sup> Isabel (Vergara 10-07-1740). (Carlos III T.I pp.193-194). Sobrino de Marcos Argaiz Ibar-Navarro (Arnedo, Álava) caballero de Carlos III en 1784, del Consejo Supremo de Castilla. AHN Carlos III Exp.187
- ARISTIZABAL OLLOQUI OQUILARRETA AGUIRRE, Nicolás.** Caballero de Santiago en 1730. N: Hernani 11-02-1693. Oficial de la Tesorería Mayor. Escribiente de la Secretaría del Despacho de Guerra, 02-07-1721 a 26-09-1725. Oficial del registro y partes de la Secretaría del Despacho de Estado, 27-01-1724 a 09-08-1738. Oficial de la Secretaría del Despacho Universal del marqués de Riperdá, 00-12-1725 a 20-05-1726. Alcalde en Hernani, 1726. Oficial de la oficina temporal que se formó a Juan Bautista Orendain para el despacho de los negocios derivados de la ejecución del tratado de Viena, 20-05-1726. Secretario de S.M. Oficial cuarto segundo de la Secretaría del Despacho del Estado 26-11-1726, oficial cuarto primero 14-05-1730, oficial tercero 26-11-1730, oficial segundo 14-02-1732, oficial mayor primero 26-11-1736. Secretario de la Secretaría de Millones del Consejo de Hacienda, 09-08-1738 a 27-04-1740. Secretario de la Sala de Millones del Consejo de Hacienda. Secretario de la Sala de Gobierno del Consejo de Hacienda, 27-04-1740. Muerte, 01-01-1743. Matrimonio Madrid 04-03-1737 con Rosa Espinosa Aguado (Cienpозuelos, Madrid 11-09-1715). Hijo: Gabriel Aristizabal Espinosa (Madrid 27-03-1743) caballero de Alcántara, 13-09-1783. Padres: Andrés (Hernani 01-12-1672) en Hernani propuesto para regidor en 1695, 1692 y 1690, primer contador en 1693; y M<sup>a</sup> Josefa (Urneta, Guipúzcoa 25-03-1668). AHN OM Santiago Exp.609. (Santiago T.II pp.287-288) (Alcántara T.I pp.68-70) Fichoz.
- ARIZTEGUIETA AGUIRRE ORENDAIN ORENDAIN, Santiago.** IV Marqués de la Paz. Caballero pensionista de Carlos III, R.D. 12-12-1784. N: Azcoitia 17-06-1750. En Azcoitia, alcalde en 1775 y 1782 y síndico en 1779 y 1782. Diputado general de Guipúzcoa en 00-07-1757. Padres: Santiago (Aya, Guipúzcoa 25-07-1703) caballero de Calatrava, en San Sebastián alcalde y juez en 1733, alcalde en Azcoitia en 1746, segundo alcalde en 1758; y Francisca Antonia (Vitoria-Gasteiz, Álava 18-03-1719) III Marquesa de la Paz, hermana de Francisco Javier Aguirre Orendain, caballero de Calatrava y II marqués de la Paz. Matrimonio con M<sup>a</sup> Teresa Alzolaras Arizteguieta. AHN Carlos III Exp.208 (Carlos III T.I pp.207-208) (Carlos III T.III pp.88-89) Fichoz. Tío de Santiago Ceverio Arizteguieta, caballero de Carlos III R.D. 31-05-1825
- ARIZTEGUIETA ORENDAIN SAGASTIVERRI GUILISASTI, Santiago.** Caballero de Calatrava, R.C. 27-03-1733. N: Aya 25-07-1703. Diputado general de Guipúzcoa, 00-07-1747 y 00-07-1759. Padres: Ignacio (Igueldo, Guipúzcoa 31-05-1657) regidor en Aya en 1703; y Ana Cecilia (Orío, Guipúzcoa 26-07-1657). Hijo Santiago Arizteguieta Aguirre, marqués de la Paz, caballero de Carlos III. AHN OM Calatrava Exp. 166. (Calatrava T.II pp.91-92-93).
- ARNEDO BELTRÁN ARNEDO IÑIGUEZ, Juan José.** Caballero de Santiago en 1706. N: Vergara 25-06-1692. Padres: Diego (Vergara 15-09-1654) en Vergara cofrade del Santísimo, alcalde de los



- hijosdalgo en 1703 y 1696; y María (Lagunilla, Vergara 19-04-1653). AHN OM Santiago Exp.640 (Santiago T.I p.244).
- ARRESE LARDIZABAL GUERRICO ELORZA, Joaquín José.** Caballero de Santiago en 1782. N: Idiazabal. Teniente de regimiento de Milicias de Dragones de la provincia de Pasco, Perú. Padres: Joaquín (Idiazabal) y Ana Joaquina (Cegama, Guipúzcoa). Primo de Domingo Ignacio y Francisco Javier Lardizabal Arza, caballeros de Santiago. (Sin expediente (Santiago T.VII p.207).
- ARRIOLA MUGURUZA AIZPURI ZAVALA, José Ignacio.** Caballero de Carlos III, R.D. 21-02-1804. N: Elgoibar 16-01-1760. Alcalde y juez ordinario en Elgoibar en 1797. Diputado general de Guipúzcoa en 1808 y 1818. Padres: Miguel (Elgoibar 29-09-1729) en Elgoibar alcalde y juez ordinario en 1777; y Josefa Antonia (Elgoibar 10-06-1729) AHN Carlos III Exp.1251 (Carlos III t I pp.228-229) Fichoz.
- ARTEAGA IDIÁQUEZ BASURTO AZNARES DE GARRO, José.** Caballero de Santiago en 1789. Cruz de Carlos III, R.D. 21-07-1807. N: Lazcano. Coronel. Exento de la compañía de Reales Guardias de Corps. Comendador de la encomienda de Guadalcanal (Santiago) 1789. Brigadier de Infantería, 19-09-1789. Ayudante general de la Guardia de Corps. Mariscal de Campo, 18-07-1791 a 13-09-1789. Gobernador militar de la plaza de Zamora, 05-02-1795 a 04-12-1800. Teniente general 13-09-1798. Capitán general del Ejército y provincia de Castilla la Vieja (interino, sustituye a Bernardo Tortosa) 28-04-1800 a 04-12-1800 en propiedad 04-12-1800 a 1803. Presidente de la Chancillería de Valladolid, 07-01-1801 a 1803. Consejero del Consejo de Guerra. Gobernador político militar de la villa de Bilbao, 19-07-1807. Comandante general militar del Señorío de Vizcaya, 19-07-1807. Capitán general de Castilla la Nueva. Muerte, 1817. Padres: Joaquín José (Villafranca de Ordicia, Guipúzcoa 23-05-1706) marqués de Valmediano, alcalde; y María Micaela (Pamplona 17-09-1718). Hermano de Ignacio Ciro Arteaga Idiáquez (Estella, Navarra 01-06-1748) marqués de Valmediano y caballero de Carlos III R.D 28-02-1791 y de Estanislao Arteaga Idiáquez, (Lazcano, Guipúzcoa) caballero de Santiago en 1826. AHN OM Santiago Exp.691 y Carlos III Exp.1356. (Santiago T.VII pp.3-4) Fichoz.
- ARZA ECHEZARRETA MIOTA ASEGUNOLAZA, Martín José.** Caballero de Carlos III, R.D. 13-12-1795. N: Cegama. Alcalde ordinario de la villa de Cegama, alcalde y juez en 1785, primer regidor en 1790, alcalde en 1793 y 1796, diputado general de Guipúzcoa en 1797, 1805 y 1815. Padres: Francisco Javier (Idiazabal, Guipúzcoa 05-04-1720) en Idiazabal alcalde en 1757, en Cegama alcalde y juez ordinario en 1743, regidor en 1749, alcalde en 1758 y 1764, diputado en 1760, diputado general de Guipúzcoa en 1779, 1805 y 1815; y M<sup>a</sup> Ignacia (Cegama 07-01-1725). AHN Carlos III Exp.963 (Carlos III T.I pp.234-235) Fichoz.
- ASTIGARRAGA AGUIRRE ELOSEGUI ASTIGARRAGA, José Ignacio.** Caballero de Carlos III, R.D. 29-04-1792. N: Segura 01-05-1747. Capitán de fragata de la Real Armada. Gobernador de Santa María en el reino de Granada. Padres: Juan Ignacio (Idiazabal, Guipúzcoa 09-08-1694) alcalde de sacas en Zarauz en 1762, juez en Ataun en 1741, teniente alcalde en Segura en 1727, síndico en 1729 y 1743, juez ordinario en 1731, primer regidor en 1747, diputado en 1751; y María Bautista (Azpetitia, Guipúzcoa 01-10-1708). AHN Carlos III Exp.766 (Carlos III T. I pp. 245-246).
- ATOCHA PÉREZ INEA MAISTERRA, Diego.** Caballero de Calatrava, R.C. 10-07-1700. N: San Sebastián 13-05-1669. Diputado en San Sebastián en 1692. Padres: Pascual (Garde, Navarra 18-09-1604) alcalde ordinario de San Sebastián; y Gracia (Garde, Navarra 08-10-1634). AHN OM Calatrava Exp.185 (Calatrava T.I pp.166-167).
- AYESTARAN URETA ITURRIZA OSTOLAZA, Juan Ignacio.** Caballero pensionista de Carlos III, R.D. 13-01-1789. N: Zarauz 29-06-1749. Oficial octavo de la Secretaría del Despacho de Gracia y Justicia 21-01-1776, oficial séptimo 14-03-1780, oficial quinto, oficial cuarto, oficial tercero, oficial mayor segundo 06-09-1795. Alcalde en Zarauz 1777. Diputado general de Guipúzcoa, 00-08-1789 y 00-11-1795. Secretario de la Secretaría de Aragón de la Cámara de Castilla. Secretario de la Secretaría del patronato de Castilla de la Cámara de Castilla, 16-12-1803 a 19-06-1814. Secretario de la Secretaría de Gracia, Justicia y Estado de la Cámara de Castilla, 05-06-1814. Consejero camarista de la Cámara de Castilla, 19-06-1814. Padres: Juan (Beizama, Guipúzcoa 04-10-1722) en Zarauz teniente alcalde en 1758, teniente regidor en 1762, regidor en 1762, regidor propietario en 1784, alcalde propietario en 1781, teniente alcalde en 1777, procurador en 1773; y M<sup>a</sup> Ignacia (Zarauz 18-09-1710). AHN Carlos III Exp.310 (Carlos III T.I pp.251-252) Fichoz.
- BARRUTIA AETA VEIZTEGUI ECHENAGUSIA, Ignacio Francisco.** Caballero de Santiago en 1719. N: Vergara 21-07-1685. Capitán de caballos. Pasó a La Habana con la compañía de su cargo en 1717. AHN OM Santiago Exp.888 (Santiago T.II p.178).
- BENGOA CONSEDYN AMEZUA HAM, Domingo.** Caballero de Alcántara en 1801. N: San Sebastián 02-05-1764. Teniente coronel del cuerpo de Artillería. Oficial de la Secretaría de Estado y despacho de Guerra. Padres: José Joaquín (Vitoria-Gasteiz 02-03-1723) e Ignacia (Barcelona 31-05-

- 1741). Hermano de Juan Bautista Bengoa Conseydin (Bayona 18-03-1767) caballero de Alcántara en 1802. AHN OM Alcántara Mod.10 (Alcántara S.XIX pp.27-28).
- BERRA ZAPIAIN GARAIBURU MACUSO, José.** Caballero de Santiago en 1706. N: Astigarraga 13-04-1663. Residente en Méjico. Padres: Agustín (Astigarraga 06-01-1613) elector de oficios de hijosdalgo en 1634 y 1636, teniente alcalde en 1635; y Catalina (San Sebastián 20-01-1624). AHN OM Santiago Exp.1050 (Santiago T.I p.249).
- BERROTARAN ECHEVARRÍA ALDAVE HUARTE, Miguel Antonio.** Caballero de Santiago en 1705. N: Irún 14-12-1664. Padres: Martín (Irún 01-01-1630) en Irún diputado en 1672, mayordomo de la Iglesia de 1678 a 16681 y 1692; y Catalina (Irún). Tío de Juan Arbelaiz Berrotaran, caballero de Santiago en 1705. AHN OM Santiago Exp.1063 (Santiago T.I p.201).
- BERTIZ BERETERECHEA ZORAYA ASCONOVIENTA, Juan Ignacio.** Caballero de Santiago en 1720. N: Rentería 12-11-1673. General del ejército. Regidor en Oronoz en 1715. Residente en Manila. Padres: Ignacio (Legasa, Navarra 06-04-1645) y Úrsula (Rentería 20-03-1649). AHN OM Santiago Exp.1069 (Santiago T.II pp.187-188).
- BORDACHIA OTAMENDI ABRUGUREN CAMINO, Mateo Nicolás.** Caballero de Alcántara, merced de hábito en Aranjuez, 26-03-1797. N: San Sebastián 21-09-1761. Teniente de navío de la Real Armada. Padres: Mateo Miguel (San Sebastián 21-09-1721) alcalde en San Sebastián en 1794, regidor en 1781, elector en 1779, jurado en 1751; y Teresa Nicolasa (San Sebastián 11-09-1721). AHN OM Alcántara Exp.201 (Alcántara T.I pp.106-108).
- CAREAGA EZNAOLA ARANZABE LANDA, Juan Antonio.** Caballero de Calatrava, R.C. 15-01-1753. N: Albistur 15-09-1753. Capitán de fragata de la Real Armada. Padres: Andrés (Albistur 28-03-1724) y M<sup>a</sup> de Jesús (Albistur 23-03-1726). AHN OM Calatrava Exp.467. (Calatrava T.IV pp.91-92-93).
- CASTILLO FAJARDO VEINTIMILLA, Juan Bautista.** Caballero de Carlos III 1772. N: San Sebastián 26-08-1696. Marqués de Villadarias, marqués de Cropani, conde de Moriana, príncipe de Veintimilla, conde de Peñón de la Vega (sucesión). Creación Grandeza de España de primera clase 07-09-1760. Entrada al servicio real en 1711. Coronel del regimiento de Caballería. Brigadier del regimiento de Caballería en 1735. Sargento mayor de la Guardia de Corps. Capitán general del ejército. Contrae matrimonio con Juana de Horcasitas 05-10-1740. (Índice Carlos III). Fichoz.
- CASTILLO VEINTIMILLA FAJARDO-MUÑOZ SANTISTEBAN, Juan.** Caballero de Santiago en 1702. N: San Sebastián 26-08-1696. Marqués de Villadarias y Copraño. Príncipes de Veintimilla. Condes del Peñón de la Vega y de Moriana. Comendador de Montachuelos. Teniente general de los Ejércitos. Inspector general de Caballería. Sargento mayor de las Reales Guardias de Corps. Matrimonio con Juana Horcasitas Castillo. (Madrid 26-06-1721). Hijos: Juan Castillo Horcasitas (Badalona 20-07-1741) caballero de Santiago en 1752 y Francisco Castillo Horcasitas (Badalona 16-07-1742) caballero de Santiago en 1752 y Gran Cruz de Carlos III R.C. 13-01-1789. Padres: Francisco (Málaga 17-12-1642) caballero de Santiago en 1685, capitán general de Artillería; y Paula de Pisa (Málaga 04-07-1658) hermana de Jerónimo Veintimilla, caballero de Santiago en 1665. No presenta antecedentes vascos. AHN OM Santiago Exp.1784. (Santiago T.I pp.79-80 y T. IV pp.85-86) Fichoz.
- CEVALLOS-ESCALERA MEREZÓN LÓPEZ DE COTILLA ARREDONDO, Matías.** Caballero de Santiago en 1757. N: Fuenterrabía 25-09-1718. Sargento mayor del regimiento de Infantería de Burgos. Padres: Juan Antonio (Cueva de Pando 12-03-1680) coronel graduado, teniente coronel del regimiento de Infantería de Zamora, regidor general en 1711; y M<sup>a</sup> Teresa (Steguen, Gante 03-02-1692) AHN OM Santiago Exp.1945 (Santiago T.IV p.213).
- CEVERIO CAMPOS LOYNAZ ARRESE, Martín José.** Caballero eclesiástico de Carlos III en 1800. N: Lazcano 18-07-1753. Capellán de honor de S.M. Penitenciario de la Real Capilla. Receptor de la Real Capilla. Consejero del Consejo Real (honor) 22-11-1815. Padres: Francisco Antonio (Lazcano, 20-04-1715) en Lazcano teniente de alcalde en 1745 y alcalde en 1769; y M<sup>a</sup> Eugenia (Gabria, Guipúzcoa 27-06-1716). Tío de Santiago Ceverio Arizteguieta, caballero de Carlos III en 1825, y éste sobrino de Santiago de Arizteguieta Aguirre Orendain, caballero de Carlos III en 1785, marqués de la Paz. AHN Carlos III Exp.1128 (Carlos III T.III pp.99-100 y T. 1 letra A 207) Fichoz.
- CINCUNEGUI ECHENIQUE UCELAYETA CIRIACO, Pedro.** Caballero de Carlos III, por R.D. 02-03-1794. N: Andoain 02-08-1745. Gentilhombre de la Real Casa. Padres: Pedro (Andoain 20-07-1711) en Andoain regidor alférez en 1735; y Vicenta (Andoain 14-10-1702). AHN Carlos III Exp.768 (Carlos III T.III pp.108-109).
- CORRAL IDIAQUEZ IPEÑARRIETA ISASI, Cristóbal.** Caballero de Santiago en 1726. N: Villarreal de Urrechua 09-08-1668. Colegial del colegio mayor de San Bartolomé de Salamanca, 1688 a 1702. Catedrático de derecho de la Universidad de Salamanca, 1702 a 1707. Ministro de la Audiencia de Galicia, 1707. Alcalde del crimen de la Chancillería de Valladolid, 30-01-1708 a 1717.

- Alcalde mayor de la Audiencia de Asturias, 1717 a 1718. Regente de la Audiencia de Cataluña, 03-05-1718 a 1727. Consejero del Consejo de Órdenes Militares, 1726. Muerte: Madrid 19-02-1740. Padres: Juan (Madrid 09-07-1629) caballero de Santiago en 1651, alcalde de la fortaleza de la ciudad de Baza; y Tomasa Clara (Motrico, Guipúzcoa 28-12- 1627). Abuelo paterno, Diego Corral, caballero de Santiago Miembro del Consejo y de la Cámara de Castilla. Sobrino de Cristóbal Corral Ipeñarrieta Otañez Galdos, caballero de Santiago en 1672. N: Madrid. Oidor de la Chancillería de Granada. Sobrino de Francisco Idiáquez Isasi, caballero de Santiago en 1649. AHN OM Santiago Exp.2148 y 2150 (Santiago T.II pp.228-229 y T.I p.317) Fichoz.
- DE LAS CASAS ARAGORRI DE LA CUADRA OLAVIDE, Simón.** Caballero de Carlos III en 1772. N: San Sebastián en 1742. Oficial de segunda clase de la Contaduría de Marina del Ferrol en 1755 . Oficial noveno de la secretaría del despacho de Estado en 1760. Oficial séptimo de dicha secretaría en 1763. Ese mismo año es secretario de la embajada de España en Viena y poco después fue nombrado oficial cuarto de la secretaría del despacho de Estado y secretario del Rey. Caballero de Carlos III en 1772. El año siguiente, fue nombrado oficial segundo y en 1775 oficial mayor menos antiguo de la secretaría señalada. Socio de la RSBAP en 1766. Ministro de España en Toscana en 1780, un año más tarde es secretario de la embajada española en Berlín y como enviado extraordinario de España en Rusia. Contrajo matrimonio con Bárbara Senra Aragorri, hija de Fernando Senra Losada y María Úrsula Aragorri Olavide. En 1785 se encontraba en Nápoles con el cargo de ministro plenipotenciario en dicha ciudad. Secretario y embajador de España en Venecia en 1786. En el año 1795 fue nombrado agregado, secretario y embajador de la embajada española en Inglaterra junto a Simón Casas, su cuñado. Consejero honorario del consejo de Estado en 1798. Falleció el 27 de noviembre de 1798 en San Clemente. Era hijo de Manuel Casas, oficial también de la Secretaría del despacho de Estado. AGS. DGT. INv.24. Leg.98. AHN FC. Hacienda. Leg. 649. Exp.2. Fichoz.
- DUQUE DE ESTRADA ATORRASAGASTI BARREDA ASTIGARRAGA, Manuel.** Conde de la Vega de Sella 18-12-1750. Caballero de Carlos III, R.D. 22-11-1789. N: San Sebastián 08-03-1741. Entra en el servicio Real en 1773. Mayordomo de semana del Rey, 27-06-1779. Mayordomo de semana de la princesa de Asturias. Intendente de la provincia de Palencia (sin corregimiento) 26-04-1790 a 22-12-1799. Corregidor de Salamanca, 22-12-1799 a 1805. Intendente de la provincia de Salamanca, 22-12-1799 a 09-03-1812. Jubilación, 11-10-1804. Matrimonios: primero en Madrid con M<sup>a</sup> Francisca Paula Salcedo 13-01-1766 (hija de Manuel Pablo Salcedo, consejero del Consejo de Indias). Matrimonio segundo con M<sup>a</sup> Casilda Larreta Aguirrezumalde 09-03-1812. Muerte: Nueva, Asturias 09-03-1812. Padres: José Ignacio (Llanes, Asturias 04-11-1706) y Catalina (San Sebastián 13-02-1712). AHN Carlos III Exp.426. (Carlos III T.IV p.23) Fichoz.
- ECHEGOYEN-ITURBIDE BERROA ECHEVARRIA AGUIRRE, Juan Esteban.** Caballero de Santiago en 1728. N: Irún 05-05-1686. Residencia en Méjico. Padres: Juan Cruz (Irún 14-09-1658) en Irún elector de oficios nobles en 1694 y 1688; y María (Irún 24-09-1656). AHN OM Santiago Exp.2563 (Santiago T.II pp.250-251).
- ECHEVARRÍA ORCALAGA TELLERÍA IRAZAZABAL, Sebastián.** Caballero de Santiago en 1710. N: Rentería 25-12-1668. Reside en la ciudad de Puebla de los Ángeles, Nueva España. Padres: Pedro (Rentería 30-07-1645) y Catalina (Rentería 11-08-1637). Hermano de Diego Manuel y Sancho Echevarria Orcolaga, caballeros de Santiago en 1697. AHN OM Santiago Exp. 2572 (Santiago T.II p.32).
- ECHEVESTE ARRIETA LEIZAGA YANCI, Juan José.** Caballero de Santiago 08-06-1766. N: San Sebastián 20-06-1723. Capitán de Milicias del reino de Nueva España. Padres: Miguel (Igueldo, Guipúzcoa 19-04-1678) regidor en Usurbil, Guipúzcoa, procurador síndico general.; y Magdalena (Igueldo, Guipúzcoa 09-03-1700). AHN OM Santiago Exp.2574 (Santiago T.V pp.60-61).
- ECHEVESTE VIDARTE ELIZONDO IRIGOYEN, Juan.** Caballero de Santiago en 1705. N: Lezo 15-03-1664. Residente en la ciudad de México. Padres: Juan (Rentería, Guipúzcoa 26-10-1632) en la elección de oficios en Rentería en 1656 y 1659; y Gracia (Lezo 09-06-1635). AHN OM Santiago Exp.2575 (Santiago T.I p.211).
- EGURBIDE DE ASULA LAMARAIN IBARZABAL ARESURENAGA, Luis.** Caballero de Santiago en 1711. N: Elgueta 25-08-1670. En Elgueta alcalde en 1710. Padres: Nicolás (Elgueta 06-12-1624) dueño de la casa solar de Asula y de la de Egurbide, en Elgueta regidor en 1670 y 1681; y Francisca (Elgueta 09-07-1632). AHN OM Santiago Exp.2594 (Santiago T.II pp.50-51).
- ELCORO-ARISTIZABAL JAUREGUI BAZTERRICA MENDIOLA, Manuel.** Caballero supernumerario de Carlos III, R.D. 08-12-1785. N: Vergara 08-12-1730. Tesorero de Sisas de Madrid. Padres: Juan Bautista (Vergara 24-10-1698) teniente de procurador en Vergara en 1728, regidor en 1735 1746 y 1750, teniente de alcalde en 1737, 174 y 1753, alcalde en 1769; y Catalina (Ichasondo, Guipúzcoa 10-05-1697). AHN Carlos III Exp.229 (Carlos III T.IV p.46).

- ELIZA ANDIAZABAL URZUA EUGUI, Rafael.** Caballero de Santiago en 1729. N: San Sebastián 16-02-1682. Capitán de Mar y Guerra de la Real Armada. En Pasajes primer regidor en 1710. Residente en Indias y en Cádiz. Padres: Juan (San Sebastián 29-04-1646) en San Sebastián elector noble en 1680, 1681, 1682 y 1700; e Isabel (Hernani, Guipúzcoa 28-01-1648). AHN OM Santiago Exp.2605 (Santiago T.II pp.271-272).
- EMPARAN ORBE ORTIZ DE ZARAUZ ORTIZ DE ZARAUZ, Agustín Ignacio.** Caballero supernumerario de Carlos III, R.D. 15-06-1790. N: Azpeitia 09-01-1748. Bachiller en Derecho por la Universidad de Valladolid. Colegial del colegio mayor de San Bartolomé de Salamanca, 1762. Licenciado en Derecho por la universidad de Salamanca, 1772. Pasantía en Valladolid con el abogado Santiago Aragón. Oidor de la Audiencia de Santo Domingo, 30-08-1777 a 07-06-1787 (colabora con el oidor Francisco Javier Bamboa en una revisión del Código Negro de la esclavitud). Autor de un manuscrito sobre la agricultura de la isla de La Española. Alcalde del Crimen de la Audiencia de Méjico, 07-06-1787 a 21-08-1790. Regente de la Audiencia de Manila, 21-08-1790. Juez de residencia del gobernador Félix Berenguer Marquina, 1792. Consejero del Consejo de Indias (honorés) 27-11-1796. Padres: José Joaquín (Azpeitia 13-04-1725) en Azpeitia alcalde y juez en 1747, 1753, 1762, 1767 y 1771, teniente alcalde en 1755, 1757 y 1764, fiel en 1759, regidor mayor en 1773, procurador en Segura en 1760, en Ermua, Vizcaya alcalde y juez en 1746, diputado por diferentes villas varios años y diputado general en San Sebastián en 1789; y M<sup>a</sup> Ana (Ermua, Vizcaya 13-03-1723). AHN Carlos III Exp.510 (Carlos III T.IV p.62) Fichoz. Tío de Francisco José Olazabal Emparan Murguía Orbe, caballero de Carlos III en 1832. N: Irún, sobrino de José Olazabal caballero de Santiago AHN OM Santiago Exp. 2174.
- ESCUADERO ARNEDE BELTRÁN DÍEZ, Juan.** Caballero de Santiago en 1706. N: Vergara 15-06-1663. Sargento mayor. Alcalde de la Hermandad de los nobles de Vergara. De la Cofradía del Santísimo Sacramento en 1692. Reside en Méjico. Padres: Juan (Vergara 29-03-1627) regidor por los hijosdalgo en 1665, de la cofradía del Santísimo Sacramento; y María (Vergara 05-12-1628). AHN OM Santiago Exp.2731 (Santiago T.I p.254).
- FAGOAGA IRAGORRI BENGOCHEA OYARZABAL, Francisco.** Caballero de Santiago en 1735. N: Oyarzun 11-06-1679. Alcalde mayor en Oyarzun, 1717. Alférez de navío. Cónsul y prior del Consulado de Méjico. Padres: Juan (Oyarzun 10-01-1690) alcalde en Oyarzun, de la santa Hermandad en 1686, mayordomo en 1671 y 1690; y Magdalena (Oyarzun 14-01-1646). AHN OM Santiago Exp.2815 (Santiago T.III pp.45-46).
- FAGOAGA LIZAURO AROZQUETA AGUIRRE, José Mariano.** Caballero de Carlos III, R.D. 06-05-1796. N: San Sebastián 27-07-1753. Diputado del Real Tribunal de Minería de Méjico. Padres: Juan Bautista (Méjico 16-11-1730) y M<sup>a</sup> Manuela (San Sebastián 22-12-1732). Hermano de José Juan Fagoaga Lizaur (Méjico 02-10-1758) caballero de Carlos III, R.D. 09-10-1816 Exp.1770. AHN Carlos III Exp.1020 (Carlos III T.IV p.135).
- FONSDEVELLA ONDEANO LOSTAL, José.** Caballero de Santiago en 1767. N: San Sebastián 24-05-1729. Teniente coronel de Infantería. Capitán del regimiento de la Real Guardia de Infantería Española. Brigadier de Infantería en 1783. Regidor perpetuo de Zaragoza en 1785. (Santiago XVIII/1610). Fichoz.
- GASTAÑADUY ZAMORA LUZURIAGA GALARDI, Prudencio.** Caballero de Alcántara en 1786. N: Escoriaza 28-04-1759. Teniente de fragata de la Real Armada. Padres: Ramón (Escoriaza 07-02-1732) alcalde y juez ordinario en Escoriaza, alcalde en 1762, diputado general en 1754, comisario de tránsitos en 1764; y M<sup>a</sup> Antonia (Hernani, Guipúzcoa 18-04-1732) AHN OM Alcántara Exp.592 (Alcántara T.I pp.220-222).
- GAZTAÑETA URDINSO, José Antonio.** Caballero de Santiago en 1757. N: Motrico en 1717. Sentó plaza de guardiamarina en 1734. Capitán de Fragata. Capitán de Navío. Muerte en 1768. Contrajo matrimonio con Bernarda Moreno. Padre: Antonio Gaztañeta. Teniente general de Marina, por cuyos méritos obtuvo una pensión de 1500 ducados anuales sobre las aduanas de Vitoria; madre: María Urdinso. Contrajo matrimonio con Bernarda Moreno. AGS. Marina, leg.19. Fichoz.
- GIJÓN ERAUJO, Cristóbal.** Caballero de Santiago en 1700. N: Fuenterrabía 13-09-1682. Capitán. Padres: Tomás y Josefa. (Santiago XVIII/135). AHN OM Santiago Exp.3394. Fichoz
- GOICOECHEA INCIARTE CIORDIA VIDARTE, José Antonio.** Caballero de Santiago en 1786. N: San Sebastián. Primer teniente de Reales Guardias Españolas. Padres: Martín (Urdiain, Navarra) y Mariana (Irún, Guipúzcoa) viuda de Manuel Santiago Ayerdi. AHN ON Santiago Exp.3433 (Santiago T.VI p.153).
- GOYENETA ECHARRI EIZMENDI LISASOIS, José Domingo.** Caballero de Santiago en 1749. N: San Sebastián 06-12-1698. Padres: Juan Antonio (Astearu, Guipúzcoa 09-03-1693) en San Sebastián oficial mayor de la Veeduría general y Contaduría de Reales Armadas. Ayudante del

- Regimiento de Donostia; y María (San Sebastián 03-11-1663). AHN OM Santiago Exp.3602 (Santiago T.IV p.32)
- GOYENETA ECHARRI EIZMENDI LISASOIS, Juan Antonio.** Caballero de Santiago en 1749. N: San Sebastián 06-09-1696. Residente en Sevilla. Padres: Juan Antonio (Asteasu, Guipúzcoa 09-03-1693) en Donostia oficial mayor de la Veeduría General y Contaduría de Reales Armadas, ayudante del Regimiento de Donostia; y María (San Sebastián 03-11-1663). AHN OM Santiago Exp.3603 (Santiago T.IV p.33)
- IBARRA PÉREZ DE ARESCUNAGA PERZ DE LOBIANO DEL CORO, Miguel.** Caballero de Santiago en 1705. N: San Miguel de Anguiozar, Vergara, Guipúzcoa 28-10-1673. Alguacil mayor del Consejo de Hacienda, 06-04-1707 (puesto recuperado por la Corona por cesión de Clemente Aterino, su anterior propietario. Ibarra compra el puesto a la Contaduría mayor de Guerra. Es propiedad hereditaria). Pagador de la Pagaduría general de juros y mercedes, 30-06-1718. Padres: Andrés (San Miguel de Anguiozar 07-05-1635) en San Miguel de Anguiozar regidor hijodalgo en 1671 y 1687; y Ángela (San Miguel de Anguiozar 20-02-1642). AH OM Santiago Exp. 4040 (Santiago T.I p.219) Fichoz.
- IDIÁQUEZ EGUIA ISASI IRARRAGA, Juan.** Caballero de Santiago en 1708. N: Azcoitia 19-01-1665. Mariscal de Campo. Alcalde ordinario de Azcoitia en 1702. Teniente general del Ejército, 15-06-1706. Sargento mayor de una compañía de Guardias de Corps. Gobernador del cuarto del infante Fernando, 07-03-1721. Sumiller de Corps y ayo del príncipe de Asturias Fernando, 1725. Sargento mayor de las tres compañías de Guardias de Corps. Capitán general de los Ejércitos. Creación: duque de Granada-Ega, 29-03-1729. Vocal de la Junta de capitanes generales, formada sobre las diferencias entre los marqueses de Bedmar y Monreal sobre el mando de la Guardia Real en el Campo de Aranjuez, 04-06-1736. Matrimonio con M<sup>a</sup> Antonia Velasco Ibáñez de Segovia, Condesa de Salazar y condesa de Castillonovo. Padres: Francisco (Motrico, Guipúzcoa 05-03-1630) caballero de Santiago en 1649, en Azcoitia alcalde ordinario en 1657, 1666 y 1677; y Luisa M<sup>a</sup> (Aizarna, Guipúzcoa 12-11-1630). AHN OM Santiago Exp.4058 (Santiago T.I p.317 y T.II pp.228-229) Fichoz.
- IMAZ ALTOLAGUIRRE BASTERRICA ZUFIRIA, José.** Caballero de Calatrava en 1799. Inició su carrera militar en el regimiento de Infantería de Lima, mariscal de Campo. N: Ataun. Padres: Felipe Imaz (Ataun) Administrador jubilado de la Real Aduana de Ataun y M<sup>a</sup> Antonia (Ataun). Hermano de Andrés Imaz Altolaguirre, caballero de Carlos III en 1817, deán de la catedral del Nuevo Reino de León. Hermano de M<sup>a</sup> Ana Imaz Altolaguirre que casó con Francisco Antonio Zumalacárregui Múgica, padres de Tomás Antonio Zumalacárregui Imaz, el general Carlista. AHN OM Calatrava Exp.1287. Carlos III Exp.1720. (Carlos III T.VI p.178).
- IRAETA AZCARATE VIZCAZALA EGUIARA, Francisco Ignacio.** Caballero supernumerario de Carlos III, R.D. 15-05-1791. N: Anzuola 02-08-1732. Alcalde en Anzuola en 1765. Cónsul del tribunal de Méjico. Padres: Gabriel (Anzuola 23-05-1696) síndico, alcalde; y M<sup>a</sup> Ana (Anzuola 01-12-1694). AHN Carlos III Exp.541 (Carlos III T.VI pp.194-195). Tío de Gabriel Iturbe Iraeta, caballero de Carlos III en 1792.
- ITURBE IRAETA ARANGUREN AZCARATE, Gabriel.** Caballero supernumerario de Carlos III, R.D. 29-04-1792. Caballero de la orden de Isabel la Católica en 1817. N: Anzuola 26-08-1753. Capitán del regimiento de Infantería urbana de Méjico. Alcalde y juez ordinario en Anzuola en 1791. Padres: José Ignacio (Anzuola 25-01-1718) alcalde y juez ordinario en 1758; y Prudencia Josefa (Anzuola 28-04-1728). AHN Carlos III Exp.627 (Carlos III T.VI pp.209-210). Sobrino de Francisco Ignacio Iraeta Azcarate, caballero de Carlos III en 1791.
- ITURRIAGA AGUIRRE AZCUE ELIZALDE, José.** Caballero de Santiago en 1750. N: Azpeitia 23-12-1699. En Azpeitia alcalde en 1727. Capitán de fragata. Capitán de navío, 10-04-1745 a 14-09-1753. Jefe de Escuadra, 24-03-1753 a 14-09-1767. Comisario principal para el deslinde de la frontera entre España y Portugal en América. Muerte: Venezuela 14-09-1767. Padres: José (Azpeitia 06-10-1662) abogado, en Azpeitia regidor en 1705, alcalde en 1707; y Jacinta (Azpeitia 09-01-1684). AHN OM Santiago Exp.4162 (Santiago T.IV p.45) Fichoz. Nieto: José Javier Iturriaga Emparan, caballero de Carlos III en 1793.
- ITURRIAGA EMPARAN ATRISTAIN ZARAUZ, José Javier.** Caballero eclesiástico de Carlos III, R.D. 29-09-1793. N: Azpeitia 05-03-0751. Director presidente del Real Seminario de Vergara. Padres: Agustín (Guetaria, Guipúzcoa 13-12-1723) alcalde y juez en Guetaria, fiel síndico, diputado en Azpeitia; y Vicenta (San Sebastián 22-09-1732). Abuelo: José Iturriaga Aguirre caballero de Santiago en 1750. AHN Carlos III Exp.759 (Carlos III T.VI pp.212-213).
- ITURRIGARAY AROSTEGUI GAINZA LARREA, Vicente.** Caballero de Santiago en 1765. N: San Sebastián 22-01-1736. Teniente. Capitán del regimiento de Milicias de la ciudad de Carmona. Padres: José (Pamplona/Iruña 05-04-1705) y M<sup>a</sup> Manuela (Aranaz, Navarra 21-11-1714) Matrimonio

- con Rosa Larraondo Veamurguia (Marquina, Vizcaya) Hijo: Manuel Iturrigarai Larraondo, (Cádiz) caballero de Santiago en 1818. Brigadier de los Reales Ejércitos y gobernador de la ciudad de Llerena. Sobrino de Martín y Martín Esteban Arostegui Larrea (Aranaz, Navarra) caballeros de Santiago en 1750. Hermano de José, (Cádiz) Virrey de Nueva España, y de Manuel (Cádiz), teniente capitán del regimiento de caballería de Alcántara, ambos caballeros de Santiago en 1765. AHN OM Santiago Exp.4166, 4165, 4164 y Mod.131. (Santiago T.V p.43-44).
- JAUREGUIONDO ARISTEGUIETA TELLERIA PÉREZ DE UGALDE, Julián Francisco.** Caballero de Calatrava en 1739. Teniente Coronel. N: Donostia-San Sebastián 29-01-1701. Padres: Juan Antonio (San Sebastián) caballero de Santiago en 1688, diputado general de Guipúzcoa; y M<sup>a</sup> Teresa. Matrimonio con Josefa Bernaldo de Palacio Salinas (Madrid) camarista de Isabel de Farnesio. AHN OM Calatrava Exp.1313. Santiago Exp.4197. OM Casamiento Calatrava Exp.100. Hermana: M<sup>a</sup> Antonia casada con Luis del Pozo Colmenares, caballero de Santiago. OM Casamiento Santiago Exp.10197. Hijas: M<sup>a</sup> Josefa, camarista de M<sup>a</sup> Luisa de Borbón, casó con Bruno Cornejo Castaño (Almadén) caballero de Santiago, alcalde de Casa y Corte; y Rafaela Gala casó con Francisco Saavedra, secretario de Estado. Fichoz.
- LARDIZABAL ARZA ELORZA ALTUBE, Domingo Ignacio.** Caballero de Santiago en 1766. N: Villafranca de Ordicia. Capitán de Milicias de Nueva España, diputado general de Guipúzcoa en 1763. Padres: Juan Francisco (Cegama, Guipúzcoa 28-02-1699) en Legorreta alcalde en 1716, en Villafranca de Ordicia regidor en 1739, alcalde en 1750 y 1751, síndico procurador general en 1736, comisario de tránsito por la provincia de Guipúzcoa en 1752; y Magdalena (Ezquiu, Guipúzcoa 13-02-1797). AHN OM Santiago Exp.4318. Matrimonio: con Joaquina M<sup>a</sup> Ana Rodríguez de Toro Ruibe (Méjico 22-09-1748, hija de José Rodríguez de Toro, caballero de Calatrava) Hijo: Manuel Joaquín Lardizabal Rodríguez de Toro (Méjico 10-08-1772) caballero eclesiástico de Carlos III, R.D. 13-05-1804. AHN OM Santiago Exp.4318. (Carlos III T.VII pp.26-27-28) (Santiago T.IV p.185).
- LARDIZABAL ARZA ELORZA ALTUBE, Francisco Javier.** Caballero de Santiago en 1756. N: Villafranca de Ordicia 07-02-1728. Empleado de la Superintendencia de las contadurías del Consejo de Indias y Sisas de Madrid. Oficial noveno de la Secretaría del Consejo de Hacienda 28-10-1746, oficial octavo 24-09-1749, oficial sexto 15-11-1750, oficial quinto 23-08-1755, oficial segundo. Ministro de la Contaduría Mayor de Cuentas (supernumerario) 04-06-1777, en propiedad en 1788. Secretario de S.M. y de su embajador en la corte de Lisboa. Secretario de Embajada en Portugal, 24-03-1753 a 1762. En Villafranca de Ordicia capitán comandante de la gente de armas en 1754 y alcalde y juez ordinario regidor. Padres: Juan Francisco (Cegama, Guipúzcoa 28-02-1699) En Legorreta alcalde, en Villafranca de Ordicia regidor en 1739, alcalde en 1750 y 1751, síndico procurador general en 1736, comisario de tránsito por la provincia de Guipúzcoa en 1752; y Magdalena Eulalia (Azquioga 13-02-1797). Tío de Manuel Joaquín Lardizabal Rodríguez de Toro (Méjico 10-08-1772) caballero de Carlos III, R.D. 13-05-1804. AHN Carlos III Exp.1267. AHN OM Santiago Exp.4319 (Santiago T.IV p.185) (Carlos III T.VII pp.25-27) Fichoz.
- LARDIZABAL OLLOQUI ARZA HORMAECHEA, José M<sup>a</sup>.** Caballero supernumerario de Carlos III R.D. 13-01-1789. N: Tolosa 10-08-1757. Alcalde de Villafranca de Ordicia, Guipúzcoa en 1778, alcalde de Tolosa en 1763 y 1770. Fiel en Tolosa en 1765. Padres: José Antonio (Villafranca de Ordicia 26-03-1724) en Villafranca de Ordicia alcalde en 1752, diputado general de Guipúzcoa en 1763; y M<sup>a</sup> Ignacia (Tolosa 29-07-1731). Sobrino de Domingo Ignacio y Francisco Javier Lardizabal Arza, caballeros de Santiago. Primo de Manuel Joaquín Lardizabal Rodríguez de Toro (Méjico 10-08-1772) caballero eclesiástico de Carlos III, R.D. 13-05-1804. AHN Carlos III Exp. 307 (Carlos III T.VII pp.25-26) (Santiago T.IV p.185).
- LARDIZABAL VICUÑA ZOZAYA ARNIBAR, José.** Caballero de Carlos III en 1772. N: Legazpia 00-01-1717. Colegial becario del Colegio Mayor de San Bartolomé en 1735 y rector del mismo en 1736. Licenciado en Leyes por la Universidad de Salamanca en 1738. Catedrático en Cánones por la Universidad de Salamanca en 1749. Fiscal del Crimen de la Audiencia de Cataluña en 1752. Subdelegado del rey para asistir al concilio provincial de Tarragona en 1758. Oidor de la Chancillería de Valladolid en 1760. Regente de la Audiencia de Cataluña en 1771. Consejero del Consejo de hacienda en 1774. Muerte 23-04-1776. Castán Lista/598. Fichoz.
- LARRUMBIDE URQUIRIZAR IRAZUSTA ESNARRIZAGA, Pedro Martín.** Caballero de Carlos III, R.D. 28-06-1795. N: Asteasu 03-08-1754. Alcalde en Asteasu en 1781. Padres: Pedro (Asteasu 19-12-1721) regidor de Larraul, Guipúzcoa en 1751 y 1764, regidor de Asteasu en 1775, 1779 y 1767; y Catalina (Asteasu 21-12-1731) AHN Carlos III Exp.962 (Carlos III T.VII pp.40-41-42).
- LECETA MADINA ZUBIA BALANZATEGUI, Martín.** Caballero de Santiago en 1739. N: Araoz, Oñate 19-02-1694. Alcalde de la Hermandad de Oñate en 1714 y 1721. Paje de bolsa de marqués de Grimaldo (José Grimaldo Gutiérrez Solórzano). Oficial de registro de oficio y partes de la Secretaría del Despacho de Estado, 08-01-1724. Criado del Rey, 08-01-1724. Oficial de la mesa de registro de

- partes de la Secretaría del Despacho de Estado 26-11-1726. Oficial quinto de la Secretaría del Despacho de Estado 04-05-1730, oficial cuarto 16-11-1730, oficial segundo 26-11-1736, oficial mayor primero 03-08-1738. Secretario del Rey (honores) 04-05-1730. Secretario de la Secretaría de Millones del Consejo de Hacienda, 17-03-1740. Secretario del Consejo de Hacienda 19-02-1743. Secretario del Consejo de Órdenes Militares, 08-01-1745. Secretario de la Junta de Caballería, 08-01-1745. Muerte, 1767. Matrimonio con M<sup>a</sup> Magdalena Astorquiza Urreta 1752 (Oñate). Padres: Asensio (Araoz 15-05-1667) y M<sup>a</sup> Andrés (Araoz 14-01-1673). AHN OM Santiago Exp.4402. Casamiento. Exp.10018. (Santiago T.III p.132) Fichoz.
- LIZARRAGA LERIÑENA CATALEGUI YARZA, José.** Caballero de Santiago en 1703. N: Tolosa 03-10-1663. Diputado general en Tolosa 1702. Residió en Indias. Padres: Juan (Asteasu, Guipúzcoa 20-07-1587) alcalde en Asteasu por los hijosdalgo, alcalde en Tolosa en 1624; y Mariana (Ibarra, Guipúzcoa 02-11-1619). AHN OM Santiago Exp.4500 (Santiago T. I p. 139).
- MARTÍNEZ DE VICUÑA CORTABERRIA MARTÍNEZ DE ARROLA BARRENECHEA, Diego Asensio.** Caballero de Santiago en 1705. N: Legazpia 10-05-1657. Alcalde de Legazpia en 1694. Almirante del Mar Océano en 1705. Matrimonio con Josefa Urreta, natural de La Jaura en el Perú. AHN OM Santiago. Exp.4993. Fichoz.
- MARTÍNEZ DE VICUÑA CORTAVERRÍA MARTINEZ DE ARROLA BARRENECHEA, Diego Asensio.** Caballero de Santiago en 1705. N: Legazpia 10-05-1657. Almirante general del Mar Océano. Comendador de Campo de Criptana en 1706. Matrimonio: Madrid 30-05-1706 con Josefa Urreta Pérez (Concepción de Jauja, Perú 07-10-1685, hija de Diego Urreta Barandiaran, caballero de Santiago en 1702). Hijo: Francisco Javier Vicuña Urreta (Madrid 30-03-1707) caballero de Santiago en 1708 Padres: Diego (Legazpia 15-11-1592) capitán de mar y tierra, familiar del Santo Oficio de la Inquisición, en Legazpia alcalde hijodalgo en 1624 y 1628; y M<sup>a</sup> Juana (Villarreal de Urrechua, Guipúzcoa 11-11-1616). AHN OM Santiago Exp.4993. (Santiago T. I pp.223 y 327).
- MENDIZÁBAL GARCÍA DE AZCUE HERNANDOSORO URRUTIA, Juan Antonio.** Caballero de Santiago. N: Ibarra 23-01-1676. Colegial porcionista del colegio mayor San Ildefonso de Alcalá de Henares, 25-03-1710. Licenciado en Cánones por la Universidad de San Ildefonso de Alcalá en 1713 y catedrático de Derecho en dicha universidad (sustitución). Catedrático de Derecho de la Universidad de Manila, 1715 a 1730. Fiscal de la Audiencia de Manila (interino) 1719 a 1721. Oidor de la Audiencia de Guatemala (supernumerario) 01-06-1724 a 04-12-1728. Oidor de la Audiencia de Manila (supernumerario) 04-12-1728 a 00-10-1730. Gobernador y capitán general de San Juan de Puerto Rico. Oidor de la Audiencia de Manila (interino). Oidor de la Audiencia de Manila, 00-10-1730. Oidor de la Audiencia de Méjico, 06-05-1738 a 00-01-1742. Capitán de Dragones. Gobernador de Villanueva de los Infantes (Santiago) 1747. Padres: Joaquín (Tolosa, Guipúzcoa 28-10-1648) en Ibarra alcalde en 1676, en Tolosa teniente alcalde en 1671; y Magdalena (Ibarra 04-07-1645). AHN OM Santiago Exp.5144 (Santiago T.II pp.303-304) Fichoz.
- MENDIZABAL IRAETA ELCORO AZCARATE, Gabriel M<sup>a</sup>.** Caballero de Calatrava en 1793. N: Vergara 14-05-1765. General del Ejército. Presidente del consejo supremo de Guerra y Marina. Padres: Manuel José y Juana Javiera. AHN OM Calatrava Exp.1603. Retratado por Goya.
- MENDIZÁBAL MAYORA ARAMBURU CAMPOS, José Esteban.** Caballero Gran Cruz de Carlos III (supernumerario) R.D. 14-03-1797 N: Tolosa 29-12-1761. Meritorio de la Secretaría de la legación de España en Roma (bajo su tío Manuel Mendizábal Aramburu, oficial mayor de la Secretaría). Secretario de la legación de España en Roma, 1794 a 28-08-1798. Oficial mayor de la Secretaría de la legación de España en Roma (sucede a su tío Manuel Mendizábal por su fallecimiento). Encargado de los negocios de España en Roma ,17-05-1796 a 20-07-1796; 17-05-1796 a 20-07-1796 y 31-08-1796 a 00-03-1798. Secretario de la legación de España en Francia, 29-03-1798 a 28-08-1798. Oficial noveno de la Secretaría del Despacho de Estado 28-08-1798, oficial séptimo 03-11-1798, oficial sexto 26-11-1798, oficial quinto 09-03-1799, oficial cuarto 04-05-1800 y oficial tercero 15-06-1800. Muerte: Aranjuez 21-05-1802. Padres: José Miguel (Tolosa 24-01-1717) alcalde de Ormaiztegui en 1754, regidor en 1758 y 1760; y Josefa Joaquina (Ormaiztegui, Guipúzcoa 26-09-1732). AHN Carlos III Exp.1029 (Carlos III T.VIII pp.158-158-159) Fichoz.
- MIRABEL DE LA CASA DE BANTE AICERNA CAICUEGUI, José.** Caballero de Santiago en 1704. N: San Sebastián 14-05-1658. Padres: Lázaro (San Sebastián 16-03-1630) jurado mayor hijodalgo en 1658, 1686 y 1692, en la lista de oficios de hijosdalgo en 1658; y Catalina (Fuenterrabía, Guipúzcoa 01-05-1625). AHN OM Santiago Exp.5322 (Santiago T.I p.187).
- MURUA EULATE ARRIOLA ITURBE Joaquín Ignacio.** Caballero supernumerario de Carlos III, R.D. 30-03-1794. N: Vergara 28-07-1745. Abad de Cobarrubias. Dignidad de la Santa Iglesia de Burgos. Padres: Joaquín José (Vergara 28-05-1722) alumno del seminario de nobles de Madrid en 1736, alcalde en Vergara 1744, regidor 1757; y María Francisca Javiera (Vergara 07-03-1728). Abuelo paterno Francisco José Murua teniente coronel del Ejército en Flandes, regidor y diputado de

- Guipúzcoa. Bisabuelo paterno Martín Murua Pérez de Padilla (Vergara) caballero de Santiago en 1684, hijo de Martín Murua (Vergara) caballero de Santiago en 1656 y de Leonor Padilla (Andújar). AHN Carlos III Exp.795, OM Santiago Exp.5647. (Carlos III T.IX p.28).
- MURUA EULATE ARRIOLA ITURBE, Martín José.** Caballero supernumerario de Carlos III, R.D. 13-06-1790. N: Vergara 10-05-1744. Diputado general de Guipúzcoa: Azpeitia 00-07-1779, 01-09-1794 a 28-11-1795 y Mondragón 00-07-1799. Creación: Conde del Valle 25-03-1798 (por su aptitud como diputado general durante la invasión francesa). Muerte 1800. Matrimonio con M<sup>a</sup> Josefa Iturri Acharan. Padres: Joaquín José (Vergara 28-05-1722) alumno del seminario de nobles de Madrid en 1736, alcalde en Vergara 1744, regidor 1757; y María Francisca Javiera (Vergara 07-03-1728). Abuelo paterno Francisco José Murua teniente coronel del Ejército en Flandes, regidor y diputado de Guipúzcoa. Bisabuelo paterno Martín Murua Pérez de Padilla (Vergara) caballero de Santiago en 1684, hijo de Martín Murua (Vergara) caballero de Santiago en 1656 y de Leonor Padilla (Andújar). AHN Carlos III Exp.450 (Carlos III T.IX pp.26-27) Fichoz.
- OCHOA DE ARIN LÓPEZ DE ECEIZA ARZA PÉREZ DE GORASTARZU, José Ignacio.** Caballero de Santiago en 1733. N: Villafranca de Ordicia 22-11-1689. Residió en Panamá. Padres: Lorenzo (Ataun, Guipúzcoa 10-08-1640) en Villafranca de Ordicia regidor en 1661, alcalde en 1663, 1666, 1668, 1672, 1681, 1684 y 1687; y Josefa (Villafranca de Ordicia 04-02-1649). AHN OM Santiago Exp.5846 (Santiago T.I p.225).
- OLAIZOLA ISASTI SEIN URRIZ, José.** Caballero de Santiago en 1705. N: Rentería 14-03-1656. Mercader vecino de Sevilla, cargador y pasajero a Indias. Padres: Ramos (Oyarzun, Guipúzcoa 03-01-1627) en Rentería regidor en 1661, 1666, 1669, 1676, 1682 y 1688; y Petronila (Rentería 26-09-1629). AHN OM Santiago Exp.5866 Contratación 5451 N.129. (Santiago T. I p.225).
- OLASAGASTI JÁUREGUI ARAMBURU BARRIOLA, Juan Bautista.** Caballero de Santiago en 1732. N: Ichasondo 29-08-1700. Secretario de Juan Bautista de Orendain, 1721 a 1725. Oficial de la Secretaría de Despacho de Hacienda 14-11-1725, oficial segundo, oficial primero 09-09-1740. Alcalde en Ichasondo en 1726. Secretario del Rey con ejercicio de decretos. Escribano del Consejo de Hacienda. Contador general de Millones, 27-09-1744 a 1756. Consejero del Consejo de Hacienda (capa y espada) 27-09-1744 a 30-03-1756. Jubilación, 30-03-1756. Consejero del Consejo de Hacienda (honorarios) 30-03-1756. Padres: Justo (Ichasondo 10-02-1670) en Ichasondo regidor en 1697 y 1717, teniente alcalde en 1710, síndico procurador general en 1714; y Antonia (Ichasondo 11-05-1675). AHN OM Santiago Exp.5868 (Santiago T. III p.17-18) Fichoz.
- OLASAGASTI URQUIA JAUREGUI INSAUSTI, Juan Bautista.** Caballero de Santiago en 1757. N: Ichasondo 08-05-1728. Alcalde en Ichasondo en 1756. Padres: Francisco (Ichasondo 21-04-1697) en Ichasondo regidor en 1732, síndico procurador general en 1736, teniente alcalde en 1756; y Ana M<sup>a</sup> (Garín, Guipúzcoa 08-02-1688) AHN OM Santiago Exp.5869 (Santiago T. IV p.222).
- OLAZABAL MURGUIA-ARBELAIZ ARANZATE IDIAQUEZ, José Joaquín.** Caballero de Santiago en 1788. N: Irún 02-02-1763. Teniente de fragata de la Real Armada. Padres: Domingo José (Irún 01-11-1733) alcalde de Irún; y María Teresa (Irún 08-01-1730). Hermano de Manuel Olazabal, caballero de Santiago en 1788. Matrimonio con Brígida Olaso Abaria (Vergara). Hijo: Domingo Olazabal Olaso (Irún 12-04-1805) caballero de Santiago en 1839. Tío de Francisco José Olazábal Empanan, caballero supernumerario de Carlos III R.D. 21-05-1832. AHN OM Santiago Exp.5874 y Mod. 201. (Santiago T.VI pp.221-222) (Carlos III T.IX p.110).
- OLAZABAL MURGUIA-ARBELAIZ ARANZATE IDIAQUEZ, Manuel.** Caballero de Santiago en 1788. N: Irún 16-11-1764. Teniente de fragata de la Real Armada. Padres: Domingo José (Irún 01-11-1733) alcalde de Irún; y M<sup>a</sup> Teresa (Irún 08-01-1730). Hermano de José Joaquín Olazabal, caballero de Santiago en 1788. Tío de Francisco José Olazábal Empanan, caballero supernumerario de Carlos III R.D. 21-05-1832 y de Domingo Olazabal Olaso (Irún 12-04-1805) caballero de Santiago en 1839. AHN OM Santiago Exp.5875 y MOD 201. (Santiago T.VI p.222) (Carlos III T.IX p.110).
- OLAZABAL RECALDE RAMERI ZULOAGA, Pedro.** Caballero pensionista de Carlos III, R.D. 21-04-1786. N: Irún 05-03-1746. Caballerizo de campo de S.M. En Irún alcalde electo en 1772. Padres: Juan Antonio (San Sebastián 09-02-1702) en Irún capitán y primer diputado en 1723, diputado general de provincias en 1751; y M<sup>a</sup> Manuela (Vergara, Guipúzcoa 02-01-1714). AHN OM Carlos III Exp.248 (Carlos III T.IX pp.111-112).
- ORENDAIN AZPILCUETA GUILISASTI MARTÍNEZ DE MUNIAIN, Juan Bautista.** Caballero de Santiago en 1730. I Marqués de la Paz en 1725. N: Segura 19-10-1683. Paje de bolsa de José Grimaldo en 1700. Oficial de la Secretaría de Nueva España del Consejo de Indias. Oficial de la Tesorería Mayor de Guerra. Oficial de la Secretaría del Despacho de Guerra y Hacienda, 1706 a 30-11-1714. Alcalde ordinario de Segura, 1707. En Yepes, Toledo, admitido en el estado noble, 25-05-1708. Juez de alzadas, 1708 y 1725. Secretario de la Junta para el comercio y dirección de las Rentas



- reales de Indias, 29-04-1714. Alcalde de la Hermandad, 1722. Oficial de la Veeduría general de la Real Hacienda, 30-11-1714 a 00-04-1715. Oficial de la Secretaría de Despacho de Estado, 00-04-1715, oficial primero (confirmación real) 30-01-1721 a 14-01-1724. Alcalde en Aya, Guipúzcoa, 1716 y 1728. Oficial de la Secretaría del Perú del Consejo de Indias, 24-07-1719 a 15-12-1719. Secretario del Rey, 1721 a 21-10-1734. Secretario del Despacho de Estado, 14-01-1724 a 04-09-1724 (cesado a la muerte de Luis I y por la vuelta de José Grimaldo). Secretario de Despacho de Estado (futura) 04-09-1724 a 01-10-1726. Secretario del Despacho de Hacienda (negocia la paz de Viena) 04-09-1724 a 01-10-1726. Superintendente general de la Real Hacienda, 04-09-1724 a 01-10-1726. Creación de Marqués de la Paz, 22-06-1725. Jefe de la oficina que se formó bajo Juan Bautista Orendain para los negocios de la paz de Viena, 20-05-1726. Secretario de Despacho de Estado, 01-10-1726 a 21-10-1734. Consejero del Consejo de Estado, 17-12-1727 a 21-10-1734. Alcalde de la Universidad de Aya, Guipúzcoa en 1728. Comendador de la encomienda de Santiago de Segura de la Sierra, Jaén, 1729 a 21-10-1734. Muerte, 21-10-1734. Padres: León (Usurbil, Guipúzcoa 01-03-1654) en Segura diputado en 1691, regidor en 1688, procurador síndico general en 1684; y Ana M<sup>a</sup> (Muruarte de Reta, Navarra 16-12-1650). AHN OM Santiago Exp.5958 (Santiago T.II pp.305-306) Fichoz.
- ORUETA EGUINOVA VALENZATEGUI OLAVE, Luis Beltrán.** Caballero de Carlos III, R.D. 10-05-1793. N: Oñate 15-10-1753. Vecino del Potosí en el reino del Perú. Padres: Domingo (Oñate 21-02-1724) mayordomo en 1761 y 1753; y Ana M<sup>a</sup> (Elguea, Álava 27-07-1728). AHN Carlos III Exp.908 (Carlos III T.II pp.187-188).
- OSORO ITURRIZA BUSTINZURIA IRIARTE, Manuel Vicente.** Caballero eclesiástico de Carlos III, R.D. 11-12-1795. N: Motrico 05-04-1751. Capellán de la Compañía española de Reales Guardias de Corps. Padres: Ignacio Antonio (Motrico 07-02-1727) alcalde de Motrico en 1755, regidor en 1758, alcalde en 1761, mayordomo de la Cofradía de las Ánimas en 1763; y M<sup>a</sup> Cruz (Motrico 13-02-1729). AHN Carlos III Exp.967 (Carlos III T.IX p.179).
- OTAMENDI ARAMBURU CHINCHURRETA ARZA, Andrés José.** Caballero de Calatrava, R.C. 00-02-1733. N: Villafranca de Ordicia 14-09-1702. Secretario del intendente del Ejército de Cataluña. Secretario del intendente de Marina de Cádiz. Secretario de uno de los plenipotenciarios españoles en el congreso de Soissons, 1727 a 1730. Secretario del Rey (honor) 03-08-1728. Oficial último de la Secretaría de Despacho de Estado 14-02-1731, oficial séptimo 14-02-1732, oficial sexto 08-09-1735, oficial cuarto 07-11-1736, oficial segundo 09-02-1737, oficial mayor menos antiguo 03-08-1738, oficial mayor más antiguo 17-12-1740. Alcalde de Ichasondo, Guipúzcoa en 1732 y de Beasain, Guipúzcoa en 1733. Secretario de la Secretaría de Millones del Consejo de Hacienda, 01-01-1743 a 11-01-1745. Secretario de la Junta de Tabaco, 01-01-1743. Secretario de la Sala de Gobierno del Consejo de Hacienda, 11-01-1745 a 31-12-1746. Juez conservador de la Renta de Salinas del Reino de Galicia y Asturias. Secretario de la Secretaría de Aragón de la Cámara de Castilla, 30-04-1748 a 14-02-1758. Secretario de la Secretaría del Real Patronato de Castilla en la Cámara de Castilla, 14-02-1758 a 18-09-1769. Muerte, 18-08-1769. Matrimonio: 08-12-1733 con Juliana Calderón de la Barca Perea (Orgaz, Toledo). Padres: Domingo (Villafranca de Ordicia 11-06-1674) síndico de Villafranca de Ordicia en 1696 y 1697, diputado de número en 1681; y M<sup>a</sup> Eugenia (Villafranca de Ordicia 03-02-1670). Nieto: Andrés Otamendi Morales (Madrid 28-08-1776) caballero de Carlos III, R.D. 20-01-1804. Biznieto: José M<sup>a</sup> Pando Saavedra Otamendi Pando (Madrid 15-03-1843) caballero de Calatrava en 1880. AHN OM Calatrava Exp.1879 y 322. Carlos III Exp.1228 (Calatrava T.II pp.96-97) (Carlos III T.IX p.181) (Calatrava S.XIX p.215) Fichoz.
- OTAMENDI ARAMBURU CHINCHURRETA ARZA, Francisco Antonio.** Caballero de Calatrava, R.C. 00-02-1733. N: Villafranca de Ordicia 16-05-1699. Secretario de S.M. Oficial de la Secretaría de Despacho Universal de Estado (con ejercicio). Alcalde de Ichasondo, Guipúzcoa en 1731. Padres: Domingo (Villafranca de Ordicia 11-06-1674) síndico de Villafranca de Ordicia en 1696 y 1697, diputado de número en 1681; y M<sup>a</sup> Eugenia (Villafranca de Ordicia 03-02-1670). AHN OM Calatrava Exp.1898 (Calatrava T.II pp.97-98).
- PALACIOS ARISTEGUI ELORDUY QUEREJAZU, Juan Bautista.** Caballero de Santiago en 1702. N: Oñate 24-06-1660. Residente en Lima, Perú. Alcalde de la Sta. Hermandad de Oñate 1702. Padres: Pedro (Sansol de los Arcos, Navarra 20-12-1619) elector de oficios nobles en 1675; y Antonia (Oñate 21-11-1638). AHN OM Santiago Exp.6183 (Santiago T.I p.104).
- PORTU SOROA OZAETA ARRIOLA, Antonio Ignacio.** Caballero de Calatrava, R.C. 14-05-1748. N: Zarauz 02-02-0703. Padres: Juan Beltrán Tomás (Zarauz 29-04-1668) alcalde en Zarauz en 1707 y 1744; y Rosa (Usurbil, Guipúzcoa 02-03-1669). Matrimonio con M<sup>a</sup> Vicenta Zuaznabar Altuna Gurmendi Olabarrieta (San Sebastián). AHN OM Calatrava Exp.2096. Casamiento Exp.10491. (Calatrava T.II pp.207-208-209).

- QUEREJAZU URIBE-ECHEVARRÍA GOROSTIZA UGARTE, Antonio.** Caballero de Santiago en 1705. N: Mondragón 01-03-1665. Mercader de Lima. Prior del Consulado de Lima. Matrimonio con Juana MOLLINEDO (Ciudad de los Reyes, Perú) hija de Tomás Mollinedo Rado, Caballero de Santiago. Hijos: Tomás Querejazu Mollinedo (Ciudad de los Reyes, Perú) caballero de Santiago en 1748 y Antonio Hermenegildo Querejazu Mollinedo (Ciudad de los Reyes, Perú 1711) caballero de Santiago en 1748, Presidente de la Real Audiencia de la Ciudad de la Plata. Nieto: Antonio Querejazu Santiago-Concha (Lima 28-08-1748) caballero de Santiago en 1748. Padres: Antonio (Oñate, Guipúzcoa 16-01-1615) y Úrsula (Bedoña, Mondragón 08-11-1643). AHN OM Santiago Exp.6745, 6744, (Santiago T.I p.233, T.VII p.197).
- RETEGUI BENGOCHEA DE MIQUELA JAUREGUI LARREA-GARRO Manuel.** Caballero de Carlos III, R.D. 16-05-1806. N: Oyarzun 11-12-1753. Diputado del cuerpo de Minería de Zacatecas. Padres: Salvador (Oyarzun 16-03-1721) alcalde y juez en 1745, regidor en 1749 y 1757; y M<sup>a</sup> Magdalena (Arano). AHN Carlos III Exp.1347 (Carlos III T.X pp.210-211-212).
- SALAVERRIA ARIZABALA, Juan Ignacio.** Caballero de Carlos III en 1780. N: Pasajes de San Juan. Teniente de Navío en 1729. Capitán de Fragata en 1735. Capitán de Navío en 1751. Fichoz.
- SALAVERRIA ARIZABALA, Juan José.** Caballero de Carlos III en 1780. N: Pasajes de San Juan. Alférez de Fragata. Alférez de Navío en 1758. Teniente de Fragata en 1766 y teniente de Navío en 1767. Capitán de Fragata en 1774 y capitán de Navío en 1779. Brigadier de Marina en 1780. Comandante general de la isla de Cuba (interino) 1781. Muerte en 1805. Fichoz
- SAMACOIZ ITURRIOZ SAGASTUME BIDARTE, Juan José.** Caballero pensionista de Carlos III, R.D. 28-02-1783. N: San Sebastián 16-05-1713. Oficial primero de la Contaduría del arsenal de Cádiz. Ministro de Marina de la escuadra de La Habana, 23-10-1759. Gana la sentencia de hidalguía y admisión por hidalgo en Tolosa, 25-08-1760. Comisario de provincia marítima, 01-03-1762 a 14-10-1789. Ministro inspector del Hospital Real de Marina de Cádiz, 01-08-1770. Contador principal de Marina del Departamento Marítimo de El Ferrol, 09-06-1775. Comisario ordenador de Marina, 14-01-1789. Matrimonio: 1772 con Ana M<sup>a</sup> ANSA. Padres: Pedro (Ibarra, Guipúzcoa 16-02-1687) y M<sup>a</sup> Bautista (San Sebastián 12-01-1676). AHN Carlos III Exp.191 (Carlos III T.XI pp.165.166) (Fichoz.)
- SEGUROLA OLIDEN CELAYRAN EGAÑA, Sebastián.** Caballero de Calatrava R.C. 00-03-1776. N: Azpeitia 27-01-1740. Segundo ayudante mayor de Reales Guardias de Infantería Española. Coronel. Gobernador de La Paz, Charcas. Brigadier de Infantería, 14-01-1789. Abogado de la Chancillería de Granada. Auditor de Guerra, 08-06-1804 (destino en la Capitanía Gral. de la costa de Granada). Padres: Rafael Ignacio (Azpeitia 30-01-1697) regidor en Azpeitia en 1737, elector en 1727; y M<sup>a</sup> Clara (Arrona, Guipúzcoa 03-07-1710). AHN OM Calatrava Exp.2436 (Calatrava T.III pp.171-172) Fichoz.
- SORARRAIN AZCUE AIZAGA ZULAICA, Francisco José.** Caballero de Santiago en 1701. N: Azpeitia 22-09-1676. Padres: Francisco Ignacio (Azpeitia 22-01-1647) procurador síndico general en 1677, 1685 y 1692; y Catalina (Arrona, Guipúzcoa 18-03-1642) Hermano de Ignacio, caballero de Santiago en 1701. Hermano de Ignacio, caballero de Santiago en 1701. AHN OM Santiago Exp.7836 (Santiago T.I p.61).
- SORARRAIN AZCUE AIZAGA ZULAICA, Ignacio.** Caballero de Santiago en 1701. N: Azpeitia 14-10-1673. Padres: Francisco Ignacio (Azpeitia 22-01-1647) procurador síndico general en 1677, 1685 y 1692; y Catalina (Arrona, Guipúzcoa 18-03-1642). Hermano de Francisco José Sorarrain, caballero de Santiago en 1701. AHN OM Santiago Exp.7837 (Santiago T.I p.61)
- TABARES DE ULLOA APARICIO DE ESPERANZA NOEL RIVERA Francisco.** Caballero eclesiástico supernumerario de Carlos III, R.D. 30-12-1792. N: San Sebastián 20-09-1755. Canónigo de la iglesia de Valencia. Capellán de honor de S.M. Padres: Francisco (Ademede, Flandes 09-10-1705) capitán agregado a San Sebastián, coronel de los Reales Ejércitos; y Eulalia (Orihuela, Alicante 12-02-1720). No presenta ascendentes vascos. AHN Carlos III Exp.732 (Carlos III T.XII p.113).
- URRETA BARANDIARAN ESQUESABEL TELLERIA, Diego.** Caballero de Santiago en 1702. N: Ataun 05-09-1655. En Ataun alcalde en 1697. Capitán. Residió en Indias. Padres: Estaban (10-02-1617) dueño de la casa Urreta y Barandiaran, en Ataun alcalde de la Sta. Hermandad en 1650, segundo alcalde en 1652; y Magdalena (Ataun 23-12-1618). Yerno: Diego Asensio Vicuña Cortaberria (Legazpia 10-05-1657) caballero de Santiago en 1705. Nieto: Francisco Javier Vicuña Urreta (Madrid 30-03-1707) caballero de Santiago en 1708. AHN OM Santiago Exp. 8352. (Santiago T.I pp.111 y 327).
- URTARTE TOMPES OTAEGUI AMEZQUETA, Antonio Joaquín.** Caballero de Santiago en 1702. N: San Sebastián 23-02-1668. Padres: Antonio (San Sebastián 17-07-1658) en Donostia regidor en 1678, alcalde en 1681; y Manuela (San Sebastián 14-07-1658). Matrimonio con M<sup>a</sup> Josefa Olazabal

- de Ramery (San Sebastián). AHN OM Santiago Exp.8357, Casamiento Exp.10321. (Santiago T.I p.113).
- ZABALA ARAMBURU VELEZ DE GUEVARA PLAZA, José.** Caballero pensionista de Carlos III, R.D. 22-10-1781. N: Villafranca de Ordicia 17-08-1744. Capitán de navío de la Real Armada. Alcalde y juez en Villafranca de Ordicia en 1771. Padres: Manuel (Placencia de las Armas, Guipúzcoa 22-10-1704) dueño de la casa de Zavala en Tolosa, juez ordinario en Villafranca de Ordicia en 1735 y 1737; y María (Tolosa, Guipúzcoa 22-11-1711) AHN Carlos III Exp.125 (Carlos III T.XIII pp.188-189).
- ZABALA-VERASTEGUI ARECETEGUI LARRUMBIDE VEROIZ, José Antonio.** Caballero supernumerario de Carlos III, R.D. 09-09-1781. N: Asteasu 16-09-1742. Capitán de Navío de la Real Armada. Tesoreros generales de sisas, propios y arbitrios de Madrid. Padres: Juan Millán (Asteasu 30-05-1697) alcalde y juez en Asteasu en 1724, regidor en 1726, 1734 y 1753; y María (Asteasu 16-06-1703). AHN Carlos III Exp.120 (Carlos III T.XIII pp.189-190).
- ZABALETA ESTANGA IRIONDO CIGARAN, José.** Caballero de Santiago en 1711. N: Azcoitia 09-12-1647. En Azcoitia electo alcalde en 1710. Diputado general en 1711. Ha residido en Indias. Padres: Francisco (Azcoitia 15-03-1644) regidor en 1690; y María (Azcoitia 12-02-1642). AHN OM Santiago Exp.9061 (Santiago T.II pp.71-72).
- ZUAZNAVAR AZCUE SOROA VEROIZ, Ignacio.** Caballero de Santiago en 1793. N: San Sebastián 15-06-1758. Capitán del Real Cuerpo de Artillería. Padres: Esteban (Sevilla 18-05-1732) ayuda de cámara de S.M.; y M<sup>a</sup> Ignacia (San Sebastián 29-11-1735) Hermano: Manuel Zuaznabar Azcue, (Madrid) caballero de Carlos III en 1817. Hermana M<sup>o</sup> Concepción (Hernani) casada con Francisco Antonio Escarano caballero de Santiago. OM Carlos III Exp.1707. AHN OM Santiago Exp.9168. (Santiago T.VII pp:89-90).
- ZUAZOLA-CIGORRAGA BERAZALUCE PÉREZ DE CIGORRAGA ERUCELEGUI, Bartolomé.** Caballero de Santiago en 1765. N: Azcoitia 27-08-1723. Capitán de Milicias de Mallorca. Padres: Francisco (Azcoitia 03-06-1682) alcalde en 1712; y M<sup>a</sup> Clara (Azcoitia 13-08-1692). AHN OM Santiago Exp.9179 (Santiago T.V pp.52-53).
- ZUBILLAGA AGUIRRE OTEIZA OTEIZA, Andrés.** Caballero de Calatrava R.C. 28-05-1750. N: Villafranca de Ordicia 16-05-1707. Secretario de la Comandancia de Orán, 06-03-1737. Secretario de la Comandancia general de Aragón. Secretario de la Comandancia general de Mallorca. Oficial sexto de la Secretaría del Despacho de Guerra, oficial quinto 25-06-1750, oficial tercero 02-07-1754, oficial segundo 01-01-1755. Secretario del Rey (ejercicio de decretos) 1755. Alcalde en Villafranca de Ordicia en 1742. Comisario de tránsitos en 1744. Alcalde en Lazcano, Guipúzcoa en 1742. Muerte, 23-03-1755. Matrimonio con Petronila ARRIAZA. Padres: Gregorio (Lazcano 27-03-1676) regidor en Villafranca de Ordicia en 1704; y María (Villafranca de Ordicia 11-04-1679). AHN OM Calatrava Exp.2886 (Calatrava T.II pp.252-253-254) Fichoz.
- ZULOAGA PLAZA ARANGUIBEL UBILLA, Pedro Antonio.** Caballero supernumerario de Carlos III, R.D. 12-11-1789. N: Fuenterrabía 23-03-1758. Primogénito del conde de Torre Alta, sucesión en 1797. Caballero maestrante de la Real Maestranza de Sevilla. Alcalde y juez en Fuenterrabía en 1779, 1784 y 1789. Diputado general de Guipúzcoa: Fuenterrabía y Azpeitia en 1779, Azcoitia en 1782, Vergara en 1785, Rentería en 1739, Cestona en 1795, Azpeitia en 1797, Azcoitia en 1800, Vergara en 1803 y Mondragón en 1805. Teniente alcalde en 1778. Muerte en 1819. Matrimonio: Madrid 26-06-1782 con María ALVARADO PACHECO (Madrid 29-10-1763). Hijo: Ramón Zuloaga Alvarado (Fuenterrabía 16-10-1790) caballero de Santiago en 1815, subteniente de Granaderos de las Reales Guardias de Infantería española. Padres: Juan Antonio (Fuenterrabía 01-04-1725) conde de Torrealta, dueño de la casa solar de Zuloaga Aranquivel, en Fuenterrabía alcalde y juez en 1748, 1753, 1757 y 1764, teniente alcalde en 1745, 1766 y 1781, diputado general en Vergara en 1749, diputado general por Fuenterrabía en 1756, 1763, 1766, 1769 y 1775; y M<sup>a</sup> Teresa (Oñate, Guipúzcoa 11-01-1738). AHN Carlos III Exp.446. AHN OM Santiago Mod.107. (Carlos III T.XIII pp.206-207) (Santiago S.XIX p.125) Fichoz.

#### **Anexo 4.**

### **Reseñas biográficas de los caballeros de las órdenes militares y de la Orden de Carlos III de Vizcaya, 1700-1808**

## CABALLEROS DE VIZCAYA

- ACHA AVENDAÑO LUJA URTAZA, Domingo Romualdo.** Caballero supernumerario de Carlos III, R.D. 20-11-1787. N: Bilbao 06-02-1739. Oficial de la Junta de la única contribución, 20-11-1757. Oficial primero de la Secretaría de la Junta de la única contribución, oficial décimo 04-09-1770, oficial noveno 29-06-1771, oficial octavo 28-04-1773, oficial séptimo 12-07-1774. Tesorero principal de la Cruzada. Tesorero principal de la Renta del papel sellado. Padres: Domingo (Bilbao 05-08-1705) fiel de la Renta de lanas en 1759, mayordomo en San Nicolás de Bari en 1749; y Lucía Ignacia (Villaro 12-12-1706) AHN Carlos III Exp.277. (Carlos III T.I pp.32-33) Fichoz.
- AGUIRRE GOMENDIO ARRIETA ACHOTEGUI, Francisco.** Caballero de Santiago en 1711. N: Lequeitio 03-03-1657. Capitán de Infantería. Fiel regidor en Ispaster, Vizcaya. Residente en Indias. Padres: Francisco (Lequeitio 02-12-1629) en Lequeitio alcalde en 1654, síndico procurador general en 1658; y María (Berriz, Vizcaya 17-07-1632) AHN OM Santiago Exp. 145. (Santiago T.II p.44).
- AGUIRRE LARRAGUCHIA SAN JUAN DE BENGEOA VENGOCHEA, José.** Caballero de Santiago en 1761. N: Munguía. Capitán de fragata. Capitán de navío de la Real Armada. Electo comendador de La Barra. Matrimonio: Cádiz 09-02-1775 con Tomasa Irisarri Goghen (Cádiz, hija de Santiago Irisarri, ( San Sebastián) caballero de Santiago). Hijo: José Aguirre Irisarri (Cádiz) caballero de Santiago en 1792. Padres: Tomás (Munguía) y M<sup>a</sup> Antonia (Munguía) (Santiago T.VII pp.52-53) AHN OM Santiago Exp.150.
- ALCEDO LLANO, Francisco Bernardo.** Caballero de Carlos III en 1772. N: Sopuerta 17-10-1738. Letrado. Castán Lista 601.
- ALDECOA LEQUERICA URIGOITIA ARROTEGUI, José.** Caballero de Santiago en 1739. N: Nabarniz 05-11-1706. Comisario real de Guerra, 05-05-1734 a 15-11-1753. Secretario del ministro de España en Suecia, Joaquín Ignacio Barrenechea, 03-05-1741 a 00-03-1750. Encargado de negocios de España en Suecia, 01-11-1746 a 28-10-1749, sustituido por la salida de Berrenechea y la llegada del embajador Grimaldi. Secretario de la embajada de España en Francia, 00-03-1750 a 29-09-1752. Oficial quinto de la Secretaría del Despacho de Estado 05-05-1750, oficial cuarto 14-08-1752. Encargado de negocios de España en Francia, 14-07-1751 a 03-08-1752, (sustituido por la muerte el embajador Pignatelli y la llegada del embajador Masones). Comisario ordenador, 15-11-1753. Muerte: Madrid 06-08-1754. Padres: Martín (Nabarniz 26-02-1671) sorteado para síndico procurador general del señorío de Vizcaya; y María (Ereño, Vizcaya 27-12-1674). AHN OM Santiago Exp.253. (Santiago T.III p.120) Fichoz.
- ALLENDE-SALAZAR MECETA GORTAZAR ARRIOLA, Juan Mariano Antonio.** Caballero de Santiago, R.O. 08-07-1746. N: Lumo, Guernica, 22-01-1728. Síndico en Lumo en 1774. Diputado general en Bilbao en 1780. Matrimonio con M<sup>a</sup> Dominga ZUBIALDEA MECETA (Bilbao 28-03-1739). Hijo: José M<sup>a</sup> Allende-Salazar Zubialdea, caballero de Carlos III R.D. 24-11-1756, conde de Montefuerte. Padres: Diego Antonio (Bilbao, 22-01-1728) diputado general del Señorío de Vizcaya en 1726, en Guernica alcalde en 1724 y 1743; y M<sup>a</sup> Antonia Teresa (Lumo 14-08-1701) AHN OM Santiago Exp.382. (Santiago T.IV p.5) (Carlos III T.I pp.143-144).
- ALLENDE-SALAZAR VIAR ORRANTIAS POLANCO, José.** Caballero de Calatrava, R.D. 27-11-1708. N: Bilbao 22-11-1668. Alcalde de Arceniega, Álava en 1709. Tesorero juez oficial de las Arcas de Perú. Padres: Diego (Arceniega 14-02-1639) alcalde en Arceniega en 1675 y 1678, regidor en Bilbao en 1685 y 1695, síndico en 1684; y Ana (Bilbao 21-11-1637) AHN OM Calatrava Exp.106. (Calatrava T.I pp.211-213).
- ALLENDE-SALAZAR ZUBIALDEA MECETA MECETA, José M<sup>a</sup>.** Caballero de Carlos III, R.D. 28-02-1791. Conde de Montefuerte N: Bilbao 24-11-1756. En Bilbao alcalde en 1788, síndico en 1784. Padres: Juan Antonio (Lumo, Guernica, Vizcaya) caballero de Santiago R.O. 08-06-1746, diputado general en Bilbao en 1780, síndico en Lumo en 1774; y M<sup>a</sup> Dominga (Bilbao 28-03-1739) OM Estado Carlos III Exp.519. (Carlos III T.I p.143-144). AHN Consejos Exp.1904, OM Calatrava Mod.305.
- ALZAI BAR ARTETA ARTABE IBARRECHEBEA, Francisco.** Caballero de Santiago en 1740. N: Lemona 12-06-1695. Partió a Buenos Aires conduciendo las tropas del rey en los navíos de registro. Padres: Francisco (Lemona 10-02-1654) en Lemona fiel regidor en 1705; y María (Galdacano, Vizcaya 07-12-1665) OM Santiago Exp.376. Santiago T.III pp.142-1432).
- ARANDA HURTADO DE AMEZAGA DESA UNZAGA, Cristóbal.** Caballero de Alcántara, 05-03-1736. N: Anuncibay, Orozco 17-12-1690. Exento de la Compañía Española de Guardia de Corps. Ayudante general De la Guardia de Corps, 21-05-1739. Electo comendador de Adelfa. Gobernador de Villanueva de la Serena (Alcántara). Subdelegado de Rentas provinciales de Villanueva de la Serena. Juez conservador de la Real Dehesa de Villanueva de la Serena. Muerte, 1747. Hijo:

- Francisco Aranda Rojario, (Sabadell) caballero de Alcántara en 1744. N: Sabadell. Capitán del regimiento de Dragones de Lusitania. AHN OM Alcántara Exp.100. Padres: Francisco (Valladolid 06-05-1657) regidor en Guernica, Vizcaya en 1690; y Manuela (Bilbao 17-07-1661). AHN OM Alcántara Exp.98 y 100 (Alcántara T.I pp.60-63).
- ARANDA HURTADO DE AMEZAGA DESA UNZAGA, Joaquín.** Caballero de Alcántara, 09-01-1737. N: Anuncibay, Orozco 14-12-1694. Capitán de Caballos, 1717. Teniente coronel del regimiento de Dragones de Lusitania, 24-02-1729. Comendador de Eljas. Coronel. Brigadier, 02-04-1741. Gobernador de la provincia de Cartagena de Indias, 27-06-1741. Gobernador de la plaza de Cartagena de Indias, 27-06-1741. Mariscal de Campo, 11-10-1741. Gobernador y capitán Gral. de Cartagena de Indias, 18-17-1741. Matrimonio: Lisboa 19-03-1730 con M<sup>a</sup> Teresa ROSANO GARCÍA (Milán 16-08-1629). Hijo: Francisco Aranda Rosano (Sabadell, Barcelona 27-12-1733) caballero de Alcántara con la encomienda de Las Elfes, 01-09-1744. Padres: Francisco (Valladolid 06-05-1657) alcalde en Valladolid en 1674, regidor en Guernica, Vizcaya en 1690; y Manuela (Bilbao 17-07-1661). AHN OM Alcántara Exp.99. (Alcántara T.I pp.63-67).
- ARECHE ZORNOZA, José Antonio.** Caballero de Carlos III en 1777. N: Valmaseda en 1731. Estudios de Derecho Canónico en Alcalá de Henares 1746. Colegial del colegio de Santa Catalina de los Verdes de Alcalá 1752. Doctor en Cánones por la Universidad de Alcalá en 1756, y catedrático en la misma Universidad. Oidor de la Audiencia de NManila1765. Fiscal del Crimen de la Audiencia de Méjico en 1766. Fiscal de lo Civil de la Audiencia de Méjico en 1774. Visitador e intendente del virreinato del Perú 1776. Regente de la Audiencia de Santiago de Chile. Superintendente de la Real Hacienda del Reino de Perú en 1780. Socio de la RSBAP. Fue uno de los líderes de la “locura del platino”. Muerte 28-10-1798. Fichoz.
- ARTECONA GORBEA SALAZAR MENOYO, José. Caballero de Santiago 1758. N: El expediente de caballero dice haber nacido en el Valle de Gordejuela, Encartaciones del Señorío de Vizcaya pero también dice en Arceniega, Álava 14-03-1710.** Administrador de la Real Fábrica de Tabacos de Cádiz. Padres: Lázaro (Arceniega) y Francisca (Arceniega). AHN. OM Santiago Exp.698. Matrimonio con Ana Francisca Rodríguez Picón Blasco de Velasco, natural de Cádiz. Hijos: Antonio Artecona Rodríguez Picón, caballeros de Santiago en 1797 y coronel de Infantería y Rafael Ventura Artecona Rodríguez Picón caballero de Santiago en 1804 y capitán de Infantería de Ordenes Militares ambos nacidos en Cádiz. AHN OM. Santiago Exp. 697 y Mod.49.
- BALPARDA ORMAZA PUCHETA QUINTANA, Juan.** Caballero de Santiago en 1733. N: Santurce 25-06-1705. Electo fiscal de la Real Audiencia de Quito, Perú. Padres: Lorenzo (Santurce 15-08-1677) regidor en San Jorge de Santurce en 1703; y M<sup>a</sup> Antonia (Santurce 02-04-1673) AHN OM Santiago Exp.820. (Santiago T.III p.22-23)
- BARBACHANO LÓPEZ DE MATURANA LIZARRAGA ECHEVARRIA, José Honorato.** Caballero supernumerario de Carlos III, R.D. 02-12-1791. N: Bilbao 22-12-1733. Secretario de la Embajada de España en Francia, 1750 a 04-05-1753. Oficial sexto de la Secretaría de la Junta de Dependencias de Extranjeros 04-05-1753. Oficial sexto de la Secretaría del Consejo de Guerra y Estado 04-05-1753, oficial quinto 08-03-1765, oficial cuarto 25-09-1773, oficial tercero, oficial segundo, oficial mayor. Padres: Francisco (Bilbao 23-04-1702) regidor en Bilbao en 1747; y Brígida Francisca (Salvatierra, Álava 10-10-1698) AHN Carlos III Exp.666. (Carlos III T.II p.23) Fichoz.
- BARRAICUA ASUA ARRIOLA SARAVIA, Ordoño.** Caballero de Santiago en 1709. N: Bilbao 22-10-1670. Coronel del regimiento de Infantería de Vizcaya, 31-07-1709. En Bilbao diputado general en 1704. Padres: Juan (Bilbao 01-02-1630) caballero de Santiago, capitán de Infantería, alcalde en Bilbao en 1655 y 1669; y M<sup>a</sup> Teresa (Sondica, Vizcaya 22-10-1693). Hermano de Juan Bautista Barraicua Asua, caballero de Calatrava en 1698. AHN OM Santiago Exp.854. (Santiago T.II p.7) Fichoz.
- BARRENECHEA CASTAÑOS SALAZAR OCARIZ, Fernando Santos.** Caballero de Santiago en 1786. N: Bilbao 01-11-1747. Teniente coronel de Infantería, capitán del Real Cuerpo de Artillería, teniente de la Compañía de Caballeros Cadetes, residente en Segovia. Padres: Fernando Cayetano (Bilbao 01-08-1708) y M<sup>a</sup> Josefa (Bilbao 13-05-1712). Bisabuelo paterno: Francisco Antonio Salazar Abendaño, caballero de Santiago. AHN OM Santiago Exp.861. (Santiago T.VI pp.145-147).
- BARRENECHEA ERQUIÑIGO MÚJICA OCARIZ, Joaquín Ignacio.** Caballero de Calatrava, R.D. 12-01-1711. I Marqués del Puerto. Vizconde de Encinar. N: Bilbao 10-09-1681. Estancia en América bajo su tío Andrés de Barrenechea, gobernador de San Francisco de Quito. Controlador de la Real Casa, 1712. Secretario del Rey, 11-08-1715. Intendente de las Casas y Caballerizas Reales, 00-04-1719. Consejero del Consejo de Hacienda (capa y espada) (supernumerario) (opción) 14-03-1720. Mayordomo de la Reina Viuda Isabel de Orleáns. Plenipotenciario tercero en el congreso de Soissons, Francia, 29-07-1727. Ministro plenipotenciario en Suecia, 12-04-1741. Creación Marqués del Puerto, 20-06-1741. Ministro plenipotenciario de España en Dinamarca, 26-02-1746. Embajador

- de España en Las Provincias Unidas, La Haya, Holanda, 11-09-1746. Muerte: La Haya, Holanda 19-01-1753. Matrimonio: 24-01-1707 con Juana Josefa Novia Salcedo del Barco (Bilbao). Hijos: José Fernando Barrenechea Novia, (Bilbao), caballero de Santiago en 1718 y Pablo Antonio Barrenechea Novia (Madrid 15-05-1719) caballero de Alcántara, R.C. 22-04-1741. (Exp. 158) casado con M<sup>a</sup> Teresa Morante de Lamadrid, marquesa de Solana natural de Madrid. Nieto: Pablo Barrenechea Reyschach (Copenhague 07-07-1753) caballero de Calatrava, R.D. 17-08-1772. (Exp. 250) casado con Micaela Garma de la Puente Novia Salcedo. Padres: Fernando (Bilbao 13-05-1639) diputado general de Vizcaya en 1666; y María (Bilbao 05-12-1641) AHN OM Calatrava Exp. 249. (Calatrava T.I pp.228-230) (Alcántara T.I pp.87-89) Fichoz.
- BARRENECHEA NOVIA ERQUIÑIGO SALCEDO, José Fernando.** Caballero de Santiago en 1718 (con más o menos 9 años). II marqués del Puerto. N: Bilbao. Casado en 1740 con Ana M<sup>a</sup> Morante de la Madrid Castejón, marquesa de Solana. (Madrid) Padres: Joaquín Ignacio (Bilbao) marqués del Puerto, caballero de Calatrava; y Juana Josefa (Bilbao). AHN OM Santiago Exp.862, OM Casamiento Santiago Exp10288. Hija: Rita Barrenechea Morante, marquesa de la Solana, (Bilbao) Dramaturga. Esposa de Juan Sahagún de la Mata, (Madrid) caballero de Calatrava en 1786, conde de Carpio, ministro del Consejo de Ordenes.
- BARROETA ANSOTEGUI MUNIVE AYASASA, Juan Fernando.** Caballero de Santiago en 1769. N: Marquina 23-11-1711. Colegial del colegio mayor de Santa Cruz de Valladolid. Fiscal criminal de la Chancillería de Granada, 05-05-1752 a 19-02-1753. Fiscal civil de la Chancillería de Granada, 21-12-1755. Oidor de la Chancillería de Granada, 21-12-1755. Regente de la Chancillería de Galicia, 13-05-1764. Regente de la Audiencia de A Coruña. Consejero del Consejo de Ordenes Militares, 1778. Muerte en 1778. Padres: Cristóbal (Marquina 10-07-1660) caballero de Calatrava, alcalde en Marquina; y Catalina Rosa (Bilbao 16-09-1672) AHN OM Santiago Exp.881. (Santiago T. V pp.146-147) Fichoz.
- BASOCO CASTAÑIZA LAISECA LARREA, Antonio.** Caballero supernumerario de Carlos III, R.D. 12-06-1789. N: Gordejuela 17-10-1738. Alcalde de Gordejuela en 1767 y 1781. Diputado del común en 1774. Vecino distinguido de Méjico. Padres: Domingo (Gordejuela 28-05-1702) alcalde en 1737 y 1747, síndico en 1732; y Francisca (Gordejuela 09-02-1701) AHN Carlos III Exp.354. (Carlos III T.II p.51).
- BIDEA UGAZ PEÑA-SALAZAR IBARRA, Andrés.** Caballero de Santiago en 1742. N: Bilbao 03-03-1686. Ideario felipista, sigue a la Corte a Burgos. Servicio en la Secretaría de las Cámaras de Gracia y Justicia. Oficial librancista de la Secretaría del Consejo de Hacienda por el distrito del Tajo a la Montana, 15-07-1707, oficial entretenido, 08-02-1709, oficial cuarto 11-01-1713, oficial tercero 31-01-1728, oficial segundo, oficial mayor en 1746. Oficial segundo de la secretaría de la segunda sala de Alcaldes de Casa y Corte, 06-01-1715. Secretario del Rey. Oficial de la Junta de Negocios de Estado de Extranjeros. Secretario del Consejo de Hacienda (honoros) 15-11-175554. Muerte, 25-09-1762. Matrimonio con Josefa RÍOS. Padres: José (Bilbao 20-03-1663) regidor en Bilbao en 1684; y Felipa (Abando, Vizcaya 07-11-1664). AHN OM Santiago Exp.1087. (Santiago T.III pp.176-177) Fichoz.
- BRENA BRENA POZO NEGRETE, José Manuel.** Caballero de Calatrava en 1804. N: San Ciprián, valle de Carranza 13-02-1767. Guardia de Corps de la Compañía Americana. Caballero de San Fernando, Cruz de San Hermenegildo. Padres: Francisco (San Ciprián 14-02-1741) y Casilda (San Esteban 22-04-1746) Hermana de Manuel Brena Negrete caballero de Calatrava en 1799. AHN OM Calatrava Mod.35. (Calatrava S.XIX p.31-32). Matrimonio con Manuela Trevilla Ladrón de Guevara (Carranza). Fichoz.
- BRENA NEGRETE CANO DE LA PEÑA, Manuel Francisco.** Caballero de Calatrava, R.D. 15-07-1799. N: San Esteban, Carranza 23-03-1739. Comandante de las milicias de la frontera de Ostimurri, Sonora. Capitán de Caballería de Milicias provinciales de Nueva España. Padres: José (San Esteban 11-03-1705) regidor capitular en San Esteban en 1737 y 1738, contador en 1747, procurador en 1753 y 1765; y Francisca (San Cipriano, Carranza 01-01-1712) AHN OM Calatrava Exp.384. (Calatrava T.IV pp.116-118) (Se le negó el hábito en 1793) AGS SGU Leg. 7022,10. Fichoz.
- BRINGAS DE LA TORRE RUIZ DE HAEDO MUÑOZ-HERBOSO BRINGAS DE LA TORRE, Juan Antonio.** Caballero de Alcántara 1757. N: Santecilla, Carranza 21-03-1712. Secretario y contador de la Administración principal de los Pósitos del Reino, 01-05-1751. Mayordomo de la iglesia de Santecilla, 1738 regidor en 1744. Padres: Francisco (Santecilla 11-02-1685) mayordomo de la iglesia de Santecilla, regidor en 1714, teniente de procurador síndico en 1717; e Isabel (Santecilla 02-11-1682) AHN OM Alcántara Exp.223. (Alcántara T.I pp.109-110) Fichoz.
- BUENO DE BASORI LARRAZABAL SANTIBÁÑEZ ZABALA, José.** Caballero de Santiago en 1708. N: Bilbao 17-03-1667. Residente en Méjico. En Güeñes, Vizcaya regidor en 1692. Padres: Cristóbal (Güeñes 14-03-1638) regidor en Bilbao en 1678, regidor en Abando, Vizcaya en 1686,

- síndico procurador general en Güeñes en 1694, alcalde en 1703 y 1704; y Francisca (Bilbao 05-10-1648) AHN OM Santiago Exp.1270. (Santiago T.I p.306).
- CAREAGA SANZ URRUTIA, Lucas.** Caballero de Santiago en 1707. N: Bilbao 15-10-1671. Regidor en Abando, Vizcaya en 1670. Capitán. Residente en Méjico. Padres: Gabriel (Bilbao 01-03-1640) y María (Bilbao 06-08-1647) AHN OM Santiago Exp.1569. (Santiago T.I p.277).
- CARRANZA VIVERO DE LA PALIZA DE LOS TUEROS, Cosme.** Caballero de Santiago en 1788. N: Trucios, valle de Carranza 04-12-1757. Teniente de navío de la Armada. Padres: Cosme (Trucios 27-09-1704) y M<sup>a</sup> Asunción (Trucios 31-12-1720). AHN OM Santiago Exp.1593 (Santiago T.VI pp.204-205).
- CARRANZA VIVERO DE LA PALIZA DE LOS TUEROS, Juan Manuel.** Caballero de Santiago en 1788. N: Trucios 03-11-1756. Teniente de navío de la Real Armada. Padres: Cosme (Trucios 27-09-1704) y M<sup>a</sup> Asunción (Trucios 31-12-1720). AHN OM Santiago Exp.1594. (Santiago T.VI p.205).
- CASTAÑOS PERÓN AMEZAGA ARRACICO, Juan Manuel.** Caballero de Alcántara, merced de hábito en San Lorenzo, 31-10-1790. N: Güeñes 04-04-1741. Alcalde en Güeñes en 1779 y 1780. Capitán comandante del cuerpo de Dragones provinciales de San Gabriel de Nueva Vizcaya en Nueva España. Padres: Cosme Damián (Güeñes 28-09-1716) y M<sup>a</sup> Catalina (Güeñes 27-11-1717) AHN OM Calatrava Exp.304 (Alcántara T.I pp.137-139).
- CASTAÑOS URIOSTE MONTELLANO LARRAZABAL, Juan Felipe.** Caballero de Carlos III en 1774. N: Portugalete 25-06-1715. Inició su carrera como criado de su tío Felipe de Urioste ministro de Marina y juez de arribadas de Indias de la Compañía de Caracas y posteriormente de Sebastián Manuel De las Casas intendente de Marina de San Sebastián. Comisario de Guerra en 1744, ministro de Hacienda y Guerra del ejército del condado de Niza en 1746, Asentista, intendente y corregidor del ejército y reino de Mallorca en 1757, intendente y corregidor del reino de Galicia en 1758, intendente del ejército de Aragón en 1760, intendente del ejército y principado de Cataluña en 1763. Se retira en Poblet en 1776 y fallece en 1785. Socio de la RSBAP.(Santiago XVIII/934). AHN OM. Santiago Exp. 2345. Fichoz.
- CELAYETA BASAGOITIA ALDECOA IBARGUEN, MARTÍN.** Caballero de Santiago en 1736. N: Amorebieta 07-09-1681. Residente en Los Reyes, Perú. (Santiago XVIII/806).
- CHINDURZA GOITIA ALDECOA IBARGUEN, Juan.** Caballero de Santiago en 1741. N: Bermeo 05-05-1711. Secretario en las conferencias entre los enviados ingleses y españoles para evitar la guerra en 1739. Oficial de la secretaría del Despacho de Marina 1739 a 1742. Académico de la Real Academia Española en 1751. Muere como oficial mayor de la secretaria de Estado 15-01-1763. (Santiago XVIII/934).
- COSUELA ECHAVARRI VADILLO LUPARDO, Manuel.** Caballero de Santiago en 1750. N: Bilbao 28-10-1701. En San Martín de Losa, Burgos, alcalde de la Hermandad en 1749. Padres: Francisco (San Martín de Losa, Burgos 20-12-1653) en San Martín de Losa alcalde de la Hermandad en 1691; y Teresa (Bilbao 16-10-1666) AHN OM Santiago Exp.2197 (Santiago T.IV p.43).
- DE LA CUADRA ACHIGA MEDRANO DE LA BODEGA, Nicolás.** Caballero de Santiago en 1730. N: San Julián de Musquiz 11-10-1693. Paje de José Grimaldo, secretario del Despacho de Guerra y Hacienda. Oficial de la Secretaría del Despacho de Estado, 1716. Oficial de la 5<sup>a</sup> mesa de la Secretaría del Despacho de Estado 30-01-1721. Oficial primero de la Secretaría formada por el marqués de Grimaldo en San Ildefonso, 1724. Alcalde del valle de Somorrostro, Vizcaya, 1725. Secretario del Rey con ejercicio de decretos. Oficial mayor primero de la Secretaría del Despacho de Estado, 26-11-1736. Muerte en 1737. Padres: Francisco (San Julián de Musquiz 13-02-1646) en el valle de Somorrostro alcalde en 1717 y procurador general en 1719; y María (San Julián de Musquiz 30-03-1649). OM Santiago Exp.2236. (Santiago T.II pp.290-291) Fichoz.
- DE LA CUADRA HERNÁNDEZ ACHIGA CASTAÑEDA, Juan Francisco.** Caballero de Santiago en 1740. N: San Julián de Musquiz 08-02-1714. Estudios de Derecho en la Universidad de Valladolid. Colegial porcionista del colegio San Ildefonso de Alcalá de Henares, 19-04-1735. Doctor en Cánones por la Universidad de Alcalá de Henares, 1737. Fiscal de la Audiencia de Sevilla, 19-11-1739. Fiscal criminal de la Chancillería de Valladolid, 26-10-1744. Fiscal civil de la Chancillería de Valladolid, 18-07-1748. Cartujo de la Cartuja de Miraflores, Sevilla, 04-01-1750. Padres: Francisco (San Julián de Musquiz 06-03-1679) en San Julián de Musquiz regidor en 1706, alcalde en 1713; y Josefa (San Julián de Musquiz 14-10-1676). AHN OM Santiago Exp.2237. (Santiago T.III p.146) Fichoz.
- DE LA CUADRA LLANO PEÑABLANCA VILLAR, Antonio.** Caballero de Santiago R.D. 30-04-1754. Caballero fiscal de la Orden de Santiago 13-02-1776. N: San Julián de Musquiz, 03-05-1721. Secretario del marqués de Mari, embajador de España en Venecia 1740. Sumiller de Corps del Infante Felipe, 1745. Secretario de Embajada en La Haya, Holanda, 04-11-1746. Encargado de



- negocios de España en las Provincias Unidas, 19-01-1753. Director general segundo de la Renta de Correos, 00-09-1761. Consejero del Consejo de Hacienda (honoris) 21-09-1761. Director de la Sociedad Económica Matritense 1775. Muerte, 02-11-1783. Matrimonio con M<sup>a</sup> Josefa López de la Huerta Olivares (Madrid 01-03-1764), hija de hermana de José López Huerta (Madrid 14-03-1743) caballero de Carlos III, R.D. 25-04-1786). Hijo: Diego De la Cuadra López de la Huerta (Madrid 22-11-1765) caballero de Carlos III, R.D. 09-06-1805, oficial de la Secretaría de Estado. Padres: Diego (San Julián de Musquiz 19-12-1677) regidor en 1710; y María (San Julián de Musquiz 11-01-1686) AHN OM Santiago Exp.2238. Estado Carlos III Exp.1303. (Santiago T.IV p.123) (Carlos III T.III p.195) Fichoz.
- DE LA CUADRA LLARENA MEDRANO SOBRADO, Sebastián.** Caballero de Santiago en 1730. Caballero de la Orden de San Genaro (Nápoles). Caballero de la Orden del Toisón de Oro, 24-05-1742. Marqués de Villarías. N: San Julián de Musquiz 20-01-1687. Paje de José Grimaldo. Oficial de la Secretaría del Despacho de Guerra y Hacienda, 1705. Oficial sexto de la Secretaría del Despacho de Estado 30-11-1714, oficial cuarto 01-05-1717, oficial segundo 21-11-1719, oficial mayor 1723. Preboste de la villa de Ondárroa, Bermeo y Guernica (vitalicio) 07-10-Secretario del Rey (con ejercicio de decretos) 1723. Secretario de la Secretaría de Aragón de la Cámara de Castilla, 03-03-1732. Secretario del Despacho de Guerra (interino) 1736. Secretario de la Secretaría de Gracia y Justicia de la Cámara de Castilla, 26-06-1736. Secretario del Despacho Universal de Estado, 20-10-1736. Creación Marqués de Villarías, 22-03-1739. Secretario del Despacho de Estado de Gracia y Justicia (interino) (nombrado por la muerte del marqués de la Compuesta) 06-12-1741. Intendente general de Correos y Postas. Secretario del Despacho de Estado de Gracia y Justicia, 03-01-1747. Jubilación, 08-10-1747. Vocal de la Junta de única contribución, 20-06-1760. Muerte, 23-04-1766. Padres: Simón (San Julián de Musquiz 27-04-1693) alcalde en el valle de Somorrostro, Vizcaya en 1693, 1697 y 1699; y María (San Julián de Muzquiz 27-04-1661) OM Santiago Exp.2239. (Santiago T.II pp.291-291) Fichoz.
- DE LA CUADRA MOLLINADO LLERENA MOLLINADO, Simón Julián.** Caballero de Santiago en 1741. N: San Julián de Musquiz 02-02-1715. En Musquiz alcalde en 1737. Procurador síndico en 1733. Padres: Agustín (San Julián de Musquiz 05-11-1679) en Musquiz alcalde en 1701 y 1733; y Andrea Manuela (Valle de Villaverde 11-05-1696). AHN OM Santiago Exp.2240 (Santiago T.III pp.155-156).
- DE LA CUADRA RANERO DEL POZO NEGRETE, Mateo.** Caballero de Santiago en 1767. N: Otides, Valle de Carranza, Vizcaya 06-02-1724. Capitán del Regimiento de Infantería de Zamora. Padres: Juan (Otides 06-04-1687) Regidor general en el Valle de Carranza; y Teresa (Soscaño, Vizcaya 24-01-1687) AHN OM Santiago Exp.2241. (Santiago T.V pp.80-81).
- DE LA DEHESA FERNÁNDEZ DE LA PEÑA DE LA PEÑA, Francisco.** Caballero pensionista de Carlos III, R.D. 25-05-1786. N: Carranza, 25-08-1726. Oficial cuarto de la Secretaría de la Presidencia del Consejo de Hacienda, oficial segundo, oficial mayor. Secretario de la Presidencia del Consejo de Hacienda. Secretario de la Superintendencia de Hacienda. Consejero del Consejo de Hacienda (capa y espada) (supernumerario) 18-01-1789. Muerte en 1807. Padres: Juan (Carranza 22-01-1692) procurador síndico en 1719, regidor en 1733; y Manuela (Carranza 26-09-1688) AHN Estado Carlos III Exp.240. (Carlos III T.III pp.233-234) Fichoz.
- DE LA DEHESA SAINZ LOMBERA CANO, Francisco.** Caballero de Alcántara en 1784. N: San Esteban, Carranza 01-05-1741. Capitán del regimiento de Infantería del Rey en Manila. Padres: José (San Esteban 07-02-1710) contador del Valle de Carranza en 1767, regidor capitular en 1760, alcalde y juez ordinario en 1763; y Valentina (Aldeacueva, Carranza 22-03-1707) AHN OM Alcántara Exp.426. (Alcántara T.I pp.165-167).
- DE LA HOZ QUINTANA HORMES DE LAS HERAS, Domingo Antonio.** Caballero de Santiago en 1742. N: Valmaseda 16-07-1702. Oficial de la Secretaría de Cámara del Infante Luis Antonio de Borbón, 1736 a 1740. Alcalde de Valmaseda, 1739. Servicio en la Secretaría del Despacho de Guerra, 1740 a 13-06-1742. Oficial séptimo de la Secretaría del Despacho de Guerra 13-06-1742, oficial sexto 23-04-1743, oficial quinto, oficial cuarto 11-04-1763. Muerte, 21-04-1763. Padres: Juan Antonio (Campijo, Álava 09-02-1668) regidor en Valmaseda en 1686; y M<sup>a</sup> Ventura (Valmaseda 09-02-1668) AHN OM Santiago Exp.3964 (Santiago T. III pp.189-190) Fichoz.
- DE LA PUENTE DE LA CALERA VALLE PANDO, Lorenzo.** Caballero de Alcántara en 1713. N: Trucios 11-08-1664. En Trucios regidor en 1693, alcalde en 1703 y 1712. Matrimonio: Los Reyes, Perú 21-09-1718 con M<sup>a</sup> Ana IBÁÑEZ DE SEGOVIA (Lima, Perú 11-08-1664, hermana de Mateo Ibáñez de Segovia, caballero de Calatrava). Hijo: Juan José De La Puente Ibáñez de Segovia (Lima, Perú 12-03-1724) caballero de Calatrava en 1783. Biznieto: Pedro Vázquez de Velasco Puente (Lima, Perú 23-10-1782) caballero de Santiago en 1815. Padres: Pedro (Trucios 09-06-1619) alcalde

- en Trucios en 1666, procurador en 1685; y Francisca. AHN OM Alcántara Exp.1230. (Calatrava T,III pp.212-214) (Santiago S.XIX p.130) (Alcántara T.II pp.183-184).
- DE LA TORRE CARRANZA GORGOLAS DE LA PALIZA, Marcos**<sup>791</sup>. Caballero supernumerario de Carlos III, por R.D. 07-06-1793. N: Valle de Trucios, 28-05-1744. Regidor por los nobles en Villaverde, Santander en 1775. Alcalde en 1788. Padres: Roque (Villaverde, Santander 16-08-1685) y M<sup>a</sup> Asunción (Trucios 06-12-1695) AHN Estado Carlos III Exp.723 (Carlos III T.XII p.165).
- DE LAS CASAS DE LA CUADRA LLANERA LLERENA, Manuel Antonio.** Caballero de Santiago en 1741. N: Sopuerta 24-12-1703. En Sopuerta síndico en 1730 y regidor en 1736. Oficial sexto de la Secretaría del Despacho de Estado 09-02-1737, oficial quinto 03-08-1738. Secretario del Rey (honoros) 09-02-1737. Comisario ordenador de Marina, 09-10-1739. Intendente de Marina (honoros) 09-10-1739. Intendente de Marina de la Compañía de Caracas, 26-10-1739. Intendente de Marina, 03-09-1740. Intendente de Marina de Guipúzcoa en Donostia/San Sebastián (interino) 03-09-1740. Subdelegado y juez de contrabando por mar y tierra de Donostia/San Sebastián y Guipúzcoa, 08-01-1748. Muerte: Donostia/San Sebastián, 15-04-1751. Matrimonio: 1740 con María ARAGORRI OLAVIDE (Hendaya, Francia) Contrajo segundo matrimonio con Juan Felipe Castaños Urioste y fueron padres de Francisco Javier Castaños Aragoiri, duque de Bailén y general del Ejército. Hijos: Luis de las Casas Aragoiri, capitán general de los Reales Ejércitos, Padres: Juan Antonio (Sopuerta 19-10-1672) en Sopuerta síndico en 1730, regidor síndico en 1716, regidor en 1720, alcalde en 1699; y María (San Julián de Musquiz 17-09-1683). AHN OM Santiago Exp.1683. (Santiago T.III p.155) Fichoz. Tío de Pedro Agustín Girón de las Casas Moctezuma Aragoiri, caballero de Carlos III en 1834 (San Sebastián-Donostia) marqués de Amarillas. Estado Carlos III Exp.2210
- DE LOS HEROS MANZANAL ANTUÑANO GUINEA, Juan Bautista.** Caballero de Santiago en 1786. N: Valmaseda 24-06-1753. Capitán del Real Cuerpo de Artillería. Padres: José (Valmaseda 20-02-1729) y M<sup>a</sup> Antonia (Bilbao 17-12-1720) AHN OM Santiago Exp.3871. (Santiago T.VI pp.158-159 y 713).
- ECHAVARRI SUSTACHA HURTADO CANTARRANA, Pedro Agustín.** Caballero de Calatrava en 1800. N: Sestao 26-06-1756. Teniente coronel, comandante de cazadores voluntarios de Barbastro. Padres: José (Sestao 29-04-1726) regidor; y M<sup>a</sup> Antonia (Somorrostro, Vizcaya 21-06-1727) AHN OM Calatrava MOD.6. (Calatrava S.XIX pp.11-12).
- ECHEVARRIA CERTUCHA LARREA QUESADA, Nicolás Ventura.** Caballero de Santiago en 1701. N: Bilbao 28-05-1681. Padres: Aparicio (Begoña, Vizcaya 06-01-1677) electo como fiel en 1699; y Agustina (Begoña, Vizcaya 07-01-1647) (Exp.2553) (Santiago T.I p.41).
- ECHEZARRETA OLASARRI USABAL AOSTOA, Nicolás.** Caballero de Santiago en 1729. N: Durango 05-12-1673. Padres: Joaquín (Durango 26-07-1634) en Durango síndico general en 1664; y Ana (Durango 28-10-1638) (Exp.2576) OM Expedientillos 6222. (Santiago T.II pp.270-271).
- ELEJAGA ASUNSOLO ASTOBIZA UBILLA, Francisco Javier.** Caballero de Carlos III, R.D. 10-06-1804. N: Bilbao 02-12-1764. Secretario de Legación en La Corte de Roma. Padres: Bernardo (Bilbao 21-08-1715) en Deusto, Vizcaya mayordomo secular en 1756 y 1757, regidor en 1770; y Francisca Javiera (Valmaseda, Vizcaya 08-07-1733) AHN Estado Carlos III Exp.1295. (Carlos III T.IV p.49).
- ELESPURU JARABEITIA VIDAECHEA BURGOA, José.** Caballero de Santiago en 1705. N: Bilbao 07-04-1685. En la anteiglesia de Basigo de Baquio, fiel regidor en 1774. Padres: Francisco (Basigo de Baquio, Vizcaya 04-11-1650) en Bilbao regidor en 1686, alcalde en 1699, en Basigo fiel regidor; y Magdalena (Bilbao 29-10-1652) AHN OM Santiago Exp.2599. (Santiago T.I p.212).
- ELORDUY SUSUNAGA LARRAGOITI ACILONA, Ventura.** Caballero de Carlos III 13-11-1803. N: Zamudio 15-07-1740. Tesorero del Ejército de Galicia, 06-10-1763. Tesorero del Ejército de Valencia. Contador principal del Ejército y Reino de Aragón, 23-04-1799. Comisario ordenador (honoros) 23-04-1799. Intendente del Ejército (honoros) 25-05-1811. Padres: José Antonio (Zamudio 07-08-1702) síndico procurador general por Deusto, Vizcaya en 1728, 1736, 1738, 1740 y 1744; fiel regidor de Zamudio en 1732, 1733, 1741 y 1743; regidor en 1762; y Josefa Agustina (Zamudio 27-08-1708) AHN Estado Carlos III Exp.1212. (Carlos III T.IV p.59) Fichoz.
- ESCUADERO-GILÓN MARTINEZ DE CAGIGUERA SAINZ DE REBOLLAR CANO-SANTISTEBAN, Juan Antonio.** Caballero de Carlos III R.D. 17-07-1785. N: Lanestosa 11-11-1715. Oficial de la Tesorería general de Marina de Cádiz, 1735. Oficial segundo de la Veeduría y Contaduría de Obras y Bosques del Alcázar de Madrid. Diputado del Reino y Comisario de Millones. Tesorero general del Rentas (alternante) 1782. Caballerizo de Campo del Rey. Comisario del banco de San Carlos, 1791. Padres: Juan (Lanestosa 15-12-1663) en Lanestosa regidor en 1693 y 1709,

<sup>791</sup> Valle de Trucios pertenece a Vizcaya, Villaverde a Cantabria. En ocasiones se crean confusiones.

- alcalde en 1697; y María (Lanestosa 12-01-1677). AHN Estado Carlos III Exp.220. (Carlos III T.IV p.91) Fichoz.
- FERNÁNDEZ DE GOROSTIZA LORCA VIRGALA EGUSKIZA, Pedro José.** Caballero de Santiago en 1772. N: Orozco 16-04-1733. Sargento mayor del regimiento de Infantería de América. Padres: Miguel Antonio (Logroño, La Rioja 06-10-1681) e Ignacia Antonia (Villaro, Vizcaya 31-07-1693) AHN OM Santiago Exp.2948. (Santiago T.V pp.208-209).
- FERNÁNDEZ DE OTAÑEZ OTAÑEZ CUESTA PUCHETA, Andrés.** Caballero de Calatrava, R.D. 25-03-1765. N: San Salvador del Valle, Trápaga 30-11-1713. Síndico diputado en Somorrostro, Vizcaya. Contador oficial de las Cajas de Méjico. Alcalde mayor de Tentila. Comisario de Guerra. Diputado de la Archicofradía de la Veracruz. Padres: José (Sant Eugenia de Los Prados 03-07-1681) regidor en San Salvador del Valle en 1730; y María (San Salvador del Valle 25-04-1685) AHN OM Calatrava Exp.941. (Calatrava T.III pp.119-120).
- FOWER MORGAN DUBERNET HOZ, Joaquín.** Caballero supernumerario de Carlos III, R.D. 02-12-1791. N: Bilbao 29-11-1725. Regidor perpetuo de la ciudad de Puerto Rico. Padres: Juan Bautista (Burdeos, Francia 10-03-1686) y Ana Mª (Bilbao 23-05-1702) AHN Estado Carlos III Exp.649 (Carlos III T.X pp.109-111).
- GACITUA MASCARUA PÉREZ DE ANDRACAGOYA UGALDE, Nicolás Antonio.** Caballero de Santiago en 1709. N: Bilbao 01-11-1693. Padres: Pedro (Lemoniz, Vizcaya 02-11-1650) en Lemoniz fiel regidor en 1690; y Margarita (Bilbao 20-06-1655) hermana de Juan Bautista Mascarua, caballero de Santiago en 1698. AHN OM Santiago Exp. 3193. (Santiago T.II pp.9-10).
- GARCÍA DE ALGORTA ARANCIBIA IBASETA AGUERREGUI, Juan.** Caballero de Santiago en 1784. N: San Pedro de Mendeja. Padres: José (San Pedro de Mendeja) e Ignacia (Lequeitio, Vizcaya) (Santiago T.VII pp.209-210). (sin expediente) AHN OM Expedientillos 8384.
- GARDOQUI ARRIQUÍBAR MECETA MEZCORTA, Diego María.** Caballero de Carlos III R.D. 03-12-1790. N: Bilbao 12-11-1735. Estudios y aprendizaje en Inglaterra. Empleado de la casa comercial José Gardoqui e hijos, fundada en 1756. Regidor capitular de Bilbao. Prior del Consulado de Bilbao en 1776. Cónsul general de España en Inglaterra (interino) 1783 y 04-01-1784. Comisario de Guerra (honorarios) 06-12-1783. Encargado de negocios de España con rango de ministro plenipotenciario en las Provincias Unidas de América, 27-09-1784. Director de Rentas de Indias de la Secretaría del Despacho de Hacienda, 25-04-1790. Director de la Real Hacienda y Comercio de Indias de la Secretaría del Despacho de Hacienda, 25-04-1790. Contador de la Contaduría Gral. de Indias, 25-04-1790. Consejero del Consejo de Estado, 15-05-1790. Secretario del Despacho de Hacienda (interino) 16-10-1791. Secretario de la Secretaría del Despacho de Hacienda, 25-03-1792. Presidente de la Junta de Comercio y Moneda, 25-03-1792. Gentilhombre de la Real Cámara. Embajador de España en Saboya, Turín, Italia, 21-10-1796. Muerte: Turín, 12-11-1798. Matrimonio con Brígida Orueta Uriarte. Hijos: Josefa Joaquina casada con Francisco Viudés Maltes de Vera, marqués de Río florido, caballero de Montesa, padres de José Viudés Gardoqui caballero de Carlos III en 1845; María casó con su primo Cesáreo Gardoqui Arriquirar y José, casado con Rosa Orrelly de las Casas. Padres: José Ignacio (Guernica, Vizcaya 07-06-1695) cónsul del Consulado de Bilbao; y Mª Simona (Bilbao 28-09-1709). Hermano: José Joaquín, casado con Higinia Josefa Orueta Uriarte, padres de Cesáreo Gardoqui Orueta (Bilbao) caballero de Carlos III en 1816, ministro honorario del Consejo de Guerra e intendente del Ejército y provincia de Castilla la Vieja. Hermano de Juan Ignacio Gardoqui Arriquirar, caballero de Carlos III, R.D. 21-08-1791. AHN Estado Carlos III Exp.514, 1545 y 2519. (Carlos III T.V pp.120-121) Fichoz.
- GARDOQUI ARRIQUIBAR MECETA MEZCORTA, Juan Ignacio.** Caballero gran cruz de Carlos III, R.D. 21-08-1791. N: Bilbao 25-07-1741. Vocal de la Junta de Comercio y Moneda de Madrid (honorarios) 31-05-1791. Consejero del Consejo de Indias (honorarios) 23-07-1793. Padres: José Ignacio (Guernica, Vizcaya 07-06-1695) cónsul del Consulado de Bilbao; y Mª Simona (Bilbao 28-09-1709). Hermano de Diego Mª Gardoqui Arriquirar, caballero de Carlos III R:D.03-12-1790. Hermano: José Joaquín, casado con Higinia Josefa Orueta Uriarte, padres de Cesáreo Gardoqui Orueta (Bilbao) caballero de Carlos III en 1816, ministro honorario del Consejo de Guerra e intendente del Ejército y provincia de Castilla la Vieja, casó con su prima María Gardoqui Orueta. AHN Estado Carlos III Exp.5149 y 1545 (Carlos III T.V pp.121-122) Fichoz.
- GARMA SALCEDO NOBIA DE LA PUENTE SALAZAR, Francisco Javier.** Caballero de Alcántara en 1712. N: Bilbao 09-12-1686. Capitán de Caballos. Padres: Felipe (Trucios, Vizcaya 24-08-1647) en Bilbao regidor en 1696 y alcalde en 1701, síndico procurador de Trucios en 1692; y Magdalena (Bilbao 13-12-1664) AHN OM Alcántara Exp.588. (Alcántara T.I pp.218-220).
- GASTEA IBARLUCEA LEQUERICARTE ALDAPE, Agustín.** Caballero de Santiago en 1739. N: Elorrio 02-03-1689. Padres: Juan (Elorrio) en Elorrio, síndico en 1684, 1696 y 1706, regidor en 1692 y 1702; y Antonia (Elorrio 18-04-1656) AHN OM Santiago Exp.3355. (Santiago T.III pp.127-128).

- GIL ALIPAZAGA , Fermín.** Caballero de Santiago en 1774. N: Bilbao 11-10-1726. Capitán de la Compañía de Forasteros de Milicias de la Ciudad de la Plata, Charcas. Padres: José (Bilbao) y M<sup>a</sup> Antonia (Bilbao) (Exp.3398) (Santiago T.V pp.240-241). AHN OM Expedientillos. 8177.
- GOITIA GOCHI, Bernabé.** Caballero de Santiago en 1700. N: Bilbao. Ministro de la Contaduría Mayor de Cuentas en 1699. AHN. OM. Caballeros Santiago, Exp. 3435. Fichoz.
- GÓMEZ DE LA TORRE JARABEITIA LA TORRE URZA, José.** Caballero de Santiago en 1751. N: Bilbao 04-08-1706. Teniente segundo del regimiento de la Guardia Española. Procesado por una R.O. de prisión por un lance que tuvo en Vitoria-Gasteiz con Francisco Rodríguez, 1739. Teniente primero de Fusileros del regimiento de la Guardia Española, 00-06-1743 (encargado de detener al marqués de la Ensenada el día de su caída). Coronel de Infantería, 00-06-1746. Teniente primero de Granaderos del regimiento de Guardias de Infantería Española, 00-01-1747. Capitán con compañía del regimiento de Guardias de Infantería Española, 00-06-1750. Brigadier de Infantería, 1761 a 10-06-1769. Teniente de Rey de la plaza de Barcelona, 08-09-1763 a 27-02-80. Capitán del regimiento de Barcelona. Mariscal de Campo, 10-06-1779. Gobernador político militar de Lérida, 27-02-1780 a 1780. Corregidor de Lérida, 15-04-1780. Muerte, 00-05-1780. Padres: Bartolomé Ventura (Bilbao 16-07-1678) en Bilbao regidor en 1712 y 1726, síndico en 1700; y Beatriz (Nilnso 05-11-1681). Hermano de Manuel Gómez de la Torre, caballero de Santiago en 1750. Primo de José Bernardino Jarabeitia Guendica, caballero de Santiago en 1754. Sobrino de Domingo Ignacio Gómez de la Torre Jarabeitia. AHN OM SANTAIGO Exp.3489. (Santiago T.IV p.65) Fichoz.
- GÓMEZ DE LA TORRE JARABEITIA LA TORRE URZA, Manuel.** Caballero de Santiago en 1750. N: Bilbao 26-10-1718. Colegial pensionista del colegio mayor San Ildefonso de Alcalá de Henares, 10-11-1740. Doctor en Cánones por la Universidad de Alcalá. Catedrático de Derecho de la Universidad de Alcalá, 1753. Alcalde del Crimen en la Chancillería de Valladolid, 14-09-1755. Oidor de la Chancillería de Valladolid, 12-09-1768. Muerte, 19-02-1772. Padres: Bartolomé Ventura (Bilbao 16-07-1678) en Bilbao regidor en 1712 y 1726, síndico en 1700; y Beatriz (Nilnso 05-11-1681). Hermano de José Gómez de la Torre, caballero de Santiago en 1751. Primo de José Bernardino Jarabeitia Guendica, caballero de Santiago en 1754. AHN OM Santiago Exp.3490 (Santiago T.IV p.66) Fichoz.
- GORBEA VADILLO ECHAUREN MADARIA, José Lucas.** Caballero de Carlos III R.D. 04-09-1795. N: Orduña 19-10-1746. Fiscal de la Real Audiencia de Lima, Perú. Padres: Pedro (Retes, Álava 01-05-1712) regidor en Orduña en 1759; y Águeda Gertrudis (Orduña 05-02-1723) AHN Estado Carlos III Exp.983. (Carlos III T.V pp.248-249).
- GORDON URQUIJO SARRIA ARMONA, Miguel.** Caballero de Carlos III R. D.14-04-1804. Caballero de Santiago en 1815. N: Orduña. 27-09-1760. Tesorero de la administración general de rentas generales de Orduña. Oficial de la secretaría del Despacho de Gracia y Justicia en 1795. Secretario del Consejo de Ordenes Militares en 1817. Secretario del Despacho de Gracia y Justicia. Alcalde de Orduña en 1796. Comisionado en Corte por el Señorío de Vizcaya. AHN. Estado, Carlos III, Exp. 1227. Fichoz.
- GORTAZAR ARANDIA GUENDICA VAZQUEZ DE VELASCO, José Domingo.** Caballero de Calatrava 1743. N: Bilbao 27-03-1725. Estudios en el colegio jesuita de Burdeos en 1737. Reside en Madrid en 1743. Reside en París en 1745. Contrae matrimonio con Josefa Montiano Arriaga. Regidor de Bilbao en 1753. Socio de la RSBAP. (Calatrava XVIII/338). AHN OM Calatrava Exp.1110. Fichoz
- GORTAZAR ARANDIA GUENDICA VÁZQUEZ DE VELASCO, José Domingo.** Caballero de Calatrava, R.D. 14-05-1743. N: Bilbao 27-03-1725. Estudios en el colegio jesuita de San Sebastián. Corregidor en Perú. Padres: Domingo Martín (Bilbao 09-04-1670) caballero de Calatrava en 1705. Diputado segundo en Bilbao en 1726, alcalde en 1727; y M<sup>a</sup> Josefa (Los Reyes, Perú 12-07-1689). Tío de José Mazarredo-Salazar de Muñatones Gortazar, caballero de Santiago en 1745. AHN OM Calatrava Exp.1110 (Calatrava T.II pp.151-153).
- GORTAZAR GUENDICA OCHOA IZAGUIRRE, Domingo Martín.** Caballero de Calatrava 1705. N: Bilbao 09-04-1670. En Bilbao alcalde, regidor, alcalde tercero. Sorteado para regidor del Señorío. Diputado general Matrimonio: Los Reyes, Perú 28-09-1713 con M<sup>a</sup> Josefa Paula Arandia Vázquez de Velasco (Los Reyes, Perú 12-07-1689), hija de Diego Pérez de Arandia caballero de Santiago natural de Güeñes. Padres: Alejo (Castillo, Arratia 02-02-1639) y María (Bilbao 31-01-1652) (Santiago T.II pp.298-299). AHN OM Calatrava Exp.1111.
- GORTAZAR GUENDICA OCHOA IZAGUIRRE, Domingo Martín.** Caballero de Calatrava, R.D. 17-09-1705. N: Bilbao 09-04-1670. Diputado segundo en Bilbao en 1726. Alcalde en 1727. Padres: Alejo (Elejabeitia, Artea, Vizcaya 02-02-1638) regidor capitular en Bilbao en 1676 y 1678, síndico en Elejabeitia en 1670; y María (Bilbao 31-01-1652). Hijo: José Domingo Gortazar Arandia,

- caballero de Calatrava, R.C. 14-05-1743. AHN OM Calatrava Exp.1111 (Calatrava T.I pp.157-159). Primo de Luis Guendica Mendieta caballero de Santiago en 1713.
- GUENDICA AZURDUY MUSAURRIETA URQUIJO, Nicolás.** Caballero de Carlos III, R.D. 28-04-1793. N: Bilbao 02-10-1737. Primer sobrellave de los almacenes de la aduana de Cádiz, 04-06-1780. Administrador general de las rentas provinciales de la ciudad de Sanlúcar de Barrameda, Cádiz. Ministro de la Contaduría Mayor de Cuentas (honoros) 01-03-1815. Padres: Juan Bautista (Bilbao 24-06-1716) regidor capitular en 1754, alcalde, síndico, regidor, diputado; y Ignacia (Bilbao 31-07-1723) AHN Carlos III Exp.713. (Carlos III T.VI pp.25-26) Fichoz.
- GUENDICA MENDIETA IZAGUIRRE VALLE, Luis.** Caballero de Santiago en 1713. N: Bilbao 31-08-1684. Soldado en el Ejército de Flandes, 1696. Capitán de Infantería. Segundo teniente de la Guardia de Infantería Española. Primer teniente de la Guardia de Infantería Española. Coronel del regimiento de Infantería de Vizcaya. Coronel de regimiento de Infantería de Cantabria, 14-06-1718. General de Las Armas del Perú, 1723. Brigadier de Infantería, 15-06-1728. Gobernador y teniente de virrey del Callao, Perú. Mariscal de Campo, 02-04-1741. Teniente general 06-06-1744. En Tortosa, Tarragona, gobernador político militar y corregidor, 23-03-1747. Comandante general de las costas de Granada (interino) 1753. Comandante general de la provincia de Guipúzcoa (interino) 04-08-1754. Comandante general de la provincia de Guipúzcoa, 30-11-1754. Muerte en 1759. Matrimonio con M<sup>a</sup> Ignacia ALDUNATE. Padres: Martín (Bilbao 26-03-1653) en Bilbao regidor en 1678, 1700, 1703 y 1704, en Bermeo regidor en 1706; y Lorenza Dominga (Bilbao 14-05-1656). Tío de José Bernardo Jarabeitia Guendica, caballero de Santiago en 1754. AHN OM Santiago Exp.3644. (Santiago T.II pp.94-95) Fichoz. Primo de Domingo Martín Gortazar Guendica, caballero de Calatrava 1705.
- GUTIÉRREZ DE ROZAS ESCUDERO ROZAS TREVILLA, Manuel.** Caballero de Santiago en 1743. N: Lanestosa 17-07-1691. Alcalde en Lanestosa en 1738. Padres: Pedro (Lanestosa 28-09-1659) alcalde en 1681, regidor en 1695; María (Lanestosa 12-02-1658) AHN OM Santiago Exp.3731. (Santiago T.III p.215).
- GUTIÉRREZ VARÓN CAMPO ARCO, Joaquín.** Caballero de Carlos III en 1772. N: Arcental en 1710. Sentó plaza de guardiamarina en 1727. Obtiene los grados de: alférez de Fragata y alférez de Navío en 1735, teniente de Fragata en 1740, teniente de navío en 1741, capitán de Fragata en 1749, capitán de Navío en 1754 y brigadier de Marina en 1773. Castán, Lista/ 600. Fichoz.
- HERNAIZ IBIETA CARASA BRINGAS, Sebastián.** Caballero de Santiago en 1790. N: Revilla de Carranza 04-12-1757. Subteniente del regimiento de Infantería de la Princesa. Regidor. Padres: Pedro (Pando, Carranza 10-02-1726) contador, alcalde; y Marina (Revilla de Carranza 26-07-1726) AHN OM Santiago Exp.3856 (Santiago T.VII p.35)
- HERNANI ARANDIA MOXA APERRIBAY, Domingo.** Caballero pensionista de Carlos III, R.D. 31-12-1782. N: Galdacano 23-12-1731. Contador de navío, 27-09-1748. Oficial segundo de los oficios principales de Marina de Cádiz, 03-07-1761. Comisario de provincia de Marina, 26-05-1776. Ministro inspector del Hospital de Marina de Cádiz, 09-02-1778. Comisario de Provincia Marítima. Comisario Real de Guerra de Marina, 08-11-1780. Ministro de Hacienda de la fábrica de Artillería de Marina de La Cavada, 08-12-1780. Intendente de Marina con residencia en el apostadero de La Habana, 07-08-1788. Intendente de Marina (honoros) 12-11-1791. Intendente del Departamento de Marina de El Ferrol, 06-11-1793. Muerte: Galdacano, 16-11-1801. Padres: Pedro (Zaratamo, Vizcaya 05-05-1695) y M<sup>a</sup> Antonia (Zaratamo 11-12-1703) AHN Carlos III Exp.151. (Carlos III T.VI pp.100-101) Fichoz.
- HEROS HERRÁN FERNÁNDEZ DE LA SIERRA PALOMERA, Juan Francisco.** Caballero de Carlos III R.D. 13-01-1789. Marqués de Someruelo. N: Molinar, Carranza 10-05-1749. Fiscal de la junta general de Comercio y Moneda (togado) 11-07-1784. Fiscal tercero del Consejo de Hacienda, 24-11-1785. Creación de Conde de Montarco de La Peña de Badija, 03-12-1789. Secretario del Consejo de Estado, 05-04-1795. Superintendente Gral. de las Fábricas de Cristales. Consejero del Consejo de Estado, 1798. Gobernador del Consejo de Castilla, 24-11-1803. Consejero del Consejo de Estado (josefista). Comisario regio de la provincias de Santander, León y Asturias (josefista) 06-02-1809. Comisario regio de la provincia de Córdoba (josefista) 22-01-1810. Padres: Juan Francisco (Molinar 20-05-1717) regidor capitular y contador, teniente alcalde y juez ordinario, regidor; y Teresa (El Callejo, Carranza 02-01-1724). Hermano de Nicolás Heros Herrán, caballero de Carlos III, R.D. 29-03-1795. AHN Carlos III Exp.301. (Carlos III T.VI pp.101-102) Fichoz.
- HEROS HERRÁN FERNÁNDEZ DE LA SIERRA PALOMERA, Nicolás.** Caballero de Carlos III, por R.D. 29-03-1795. N: Molinar, Carranza 31-05-1758. Secretario y tesorero del Fisco y Cámara de la Suprema General de la Inquisición. Padres: Juan Francisco (Molinar 20-05-1717) en Carranza regidor capitular y contador, teniente alcalde y juez ordinario, regidor; y Teresa (El Callejo,

- Carranza 02-01-1724). Hermano de Juan Francisco Heros Herrán, caballero de Carlos III, R.D.13-01-1789. AHN Carlos III Exp.879 (Carlos III T.VI p.102).
- HEROS MANZANAL ANTUÑANO, Juan Bautista.** Caballero de Santiago 1786. N: Valmaseda 26-03-1753. Cadete del colegio de Artillería de Segovia en 1770, subteniente del cuerpo de Artillería. AHN. OM Santiago Exp.3871. Fichoz.
- HERRERÍAS GARAY, Fabián Esteban.** Caballero de Santiago en 1801. N: Sopena 20-01-1777. (Santiago XIX/67)
- HIDALGO CISNEROS SEIJAS CANTARÍN FERBEINT, Francisco.** Caballero de Carlos III en 1785. N: Elorrio 15-05-1721. Sentó plaza de guardiamarina en 1738. Alférez de Fragata en 1744, alférez de Navío en 1749, teniente primero de la primera compañía del séptimo batallón de Marina en 1750. Teniente de Fragata en 1751 y teniente de Navío en 1754. Capitán de la quinta compañía del sexto batallón de infantería de Mariana en 1754. Capitán de fragata y de Navío en 1770, brigadier de Marina en 1775 y jefe de Escuadra en 1782. Teniente general de Marina en 1789. (Carlos III/218). AHN Carlos III. Exp. 218.
- HORDEÑANA GOYENCHEA ARANA VILLELA, Agustín Pablo.** Caballero de Calatrava en 1744. Comisario real de Guerra y Marina. N: Bilbao. Padres: Miguel (San Miguel de Basauri, Vizcaya 01-04-1682) y M<sup>a</sup> Josefa (Bilbao 21-07-1690). AHN OM Exp.12070. Tío de Juan Ibáñez de la Rentería Hordeñana, caballero de Carlos III en 1797.
- HORDEÑANA GOYENCHEA ARANA VILLELA, Pedro Antonio.** Caballero de Santiago en 1753. N: Bilbao 28-06-1717. Contador de navío 01-12-1740. Oficial de la clase de segundos de los oficios principales de Marina, 21-08-1741. Oficial de la clase de primeros de los oficios principales de Marina, 11-05-1744. Comisario Real de Guerra de Marina, 01-01-1748. Contador principal del Departamento Marítimo de Cartagena, 13-09-1751. Comisario ordenador de Marina, 31-01-1762. Ministro de Marina del Departamento Marítimo de Santander, 12-02-1763. Intendente de Marina del Departamento de El Ferrol, 22-06-1765. Jubilación, 29-01-1773. Padres: Miguel (San Miguel de Basauri, Vizcaya 01-04-1682) y M<sup>o</sup> Josefa (Bilbao 21-07-1690). Tío de Juan Ibáñez de la Rentería Hordeñana, caballero de Carlos III en 1797. AHN OM Santiago Exp.3950 (Santiago T.IV p.105) Fichoz.
- HOZ QUINTANA HORMES DE LAS HERAS, Domingo Antonio.** Caballero de Santiago en 1742. N: Valmaseda 16-07-1702. Oficial de la secretaría de Cámara del infante Luis Antonio de Borbón en 1736. Servicio en la secretaría del Despacho de Guerra en 1740. Oficial cuarto de la secretaría del Despacho de Guerra en 1763. Alcalde de Valmaseda en 1739. (Santiago XVIII/974). Fichoz.
- HURTADO DE AMÉZAGA SANTA COLOMA UNZAGA SAGARRIBAI, Joaquín Baltasar.** Caballero de Alcántara, R.D. 07-07-1709. N: Bilbao 17-10-1699. Padres: Alonso (Bilbao 17-07-1665) en Bilbao síndico procurador general en 1698 y 1699, regidor en 1706; y Úrsula (Bilbao 01-09-1671). Sobrino de Bernabé Santa Coloma Sagarribai, caballero de Alcántara en 1713. AHN OM Alcántara Exp.737. (Alcántara T.II pp.21-22).
- HURTADO DE AMÉZAGA SANTA COLOMA UNZAGA SAGARRIBAI, José Antonio.** Caballero de Alcántara, R.D. 07-07-1709. N: Bilbao 20-06-1693. Padres: Alonso (Bilbao 17-07-1665) en Bilbao síndico procurador general en 1698 y 1699, regidor en 1706; y Úrsula (Bilbao 01-09-1671). Sobrino de Bernabé Santa Coloma Sagarribai, caballero de Alcántara en 1713. AHN OM Alcántara Exp.738. (Alcántara T.II pp.22-23).
- HURTADO DE AMÉZAGA UNZAGA PÉREZ DE VILLABASO GARDOQUI, Andrés.** Caballero de Calatrava en 1701. Padres: Baltasar (Bilbao 16-09-1632) en Bilbao alcalde en 1679 y procurador síndico en 1669; y María (Bilbao 17-07-1641). Primo de Francisco Antonio Unzaga Aperribay, caballero de Santiago AHN OM Calatrava Exp.1246.
- HURTADO DE AMÉZAGA UNZAGA PÉREZ DE VILLABASO GARDOQUI, Gabriel.** Caballero de Calatrava, R.D. 24-09-1700. N: Bilbao 16-06-1676. Soldado de los Tercios de Flandes, 1690. Alférez de Infantería del Ejército de Flandes. Capitán de Infantería del Ejército de Flandes. Capitán teniente de los caballos-lanzas de la Guardia del Príncipe de Vaudemont, gobernador de Milán, Italia, 1699. Sargento mayor del Regimiento de Caballería de Montenegro, 1703. Coronel del regimiento de Caballería de Nápoles. Mando del convoy de socorro enviado a las plazas de África. Mariscal general de Logis de Caballería 1706. Muerte, 02-10-1706. Padres: Baltasar (Bilbao 16-09-1632) en Bilbao alcalde en 1679 y procurador síndico en 1669; y María (Bilbao 17-07-1641). Primo de Francisco Antonio Unzaga Aperribay, caballero de Santiago. AHN OM Calatrava Exp.1248 (Calatrava T.I p.66-67) Fichoz.
- HURTADO DE AMÉZAGA UNZAGA PÉREZ DE VILLABASO GARDOQUI, Joaquín.** Caballero de Calatrava en 1701. N: Bilbao. Padres: Baltasar (Bilbao 16-09-1632) en Bilbao alcalde en 1679 y procurador síndico en 1669; y María (Bilbao 17-07-1641). Primo de Francisco Antonio Unzaga Aperribay, caballero de Santiago AHN OM Calatrava Exp.1248

**HURTADO DE AMÉZAGA UNZAGA PÉREZ DE VILLABASO GARDOQUI, José.** Caballero de Calatrava, R.D. 24-09-1700. N: Bilbao 16-10-1670. Soldado de los Tercios de Flandes, 18-07-1685. Alférez de la compañía del Príncipe Carlos de Lorena en Flandes. Teniente de una compañía de caballos-corazas españoles en Flandes. Capitán teniente de caballos arcabuceros de la Guardia del Príncipe de Vaudemont en Milán. Capitán teniente de las lanzas de la Guardia del Príncipe de Vaudemont en Milán. Servicio en el Ejército Imperial en Austria. Capitán de caballos-corazas del regimiento del marqués de Valdefuertes, 1701. Ayudante de campo del Rey, 1706. Coronel del regimiento de Caballería de Nápoles, 11-012-1706. Brigadier de Caballería, 10-10-1707. Mariscal de Logis general de la Caballería del Ejército de Aragón, 14-01-1708. Gobernador y capitán general de la provincia de tierra firme y Veragua, Panamá (interino) 18-04-1709. Presidente de la Audiencia de Panamá (futura) e (interino) 18-04-1709. Mariscal de Campo, 22-04-1710. Padres: Baltasar (Bilbao 16-09-1632) en Bilbao alcalde en 1679 y procurador síndico en 1669; y María (Bilbao 17-07-1641). Hermano de Gabriel Hurtado de Amezaga, caballero de Calatrava en 1700. Tío de José Antonio Hurtado de Amezaga Santa Coloma, caballero de Alcántara en 1709, y de Joaquín y Cristóbal Aranda Hurtado de Amezaga, caballeros de Alcántara en 1737 y 1736 respectivamente. Primo de Francisco Antonio Unzaga Aperribay, caballero de Santiago. AHN OM. Calatrava Exp.1249. (Calatrava T.I p.67) Fichoz.

**IBÁÑEZ DE LA RENTERÍA HORDEÑANA BASTERRECHEA GOYENECHEA, Juan Francisco.** Caballero pensionista de Carlos III R.D. 21-07-1797. N: Bilbao 27-12-1753. Teniente de navío. Oficial archivero de la Secretaría del Despacho de Marina, 20-03-1782. Oficial sexto de la Secretaría del Despacho de Marina 13-11-1784, oficial quinto 04-10-1788, oficial cuarto 16-05-1789, oficial tercero 19-02-1791, oficial segundo 02-11-1793, oficial mayor segundo 30-04-1796. Capitán de fragata. Secretario del Rey. Secretario de la Secretaría del Consejo de Guerra, 18-02-1798. Consejero del Consejo de Guerra (capa y espada) 18-03-1803. Vocal del Tribunal extraordinario y temporal de vigilancia y protección de Madrid, 19-10-1808. Consejero político del Consejo del Almirantazgo, 16-10-1815. Muerte, 00-12-1815. Padres: José Vicente (Lequeitio, Vizcaya 08-04-1699) diputado general en Bilbao, alcalde y juez en Lequeitio; y M<sup>a</sup> Josefa (Bilbao 18-01-1719). Sobrino de Pedro Antonio Hordeñana Goxenechea, caballero de Santiago en 1753. AHN Carlos III Exp.1034. (Carlos III T.VI pp.154-155) Fichoz.

**IBÁÑEZ DE ZABALA GORTAZAR CHURRUCA GOLI, Bruno Mauricio.** Caballero de Calatrava, R.D. 11-09-1701. N: Durango 06-10-1682. Alcalde de Durango, 1701. Alférez coronel del Tercio de Juan de Idiáquez en Flandes. Mariscal de Campo. Gobernador de Rio de la Plata y de Paraguay Padres: Nicolás (Durango 31-01-1629) caballero de Calatrava, alcalde en Durango en 1671 y 1684 y Catalina (Durango 22-04-1655) AHN OM Calatrava Exp.1272. (Calatrava T. I pp.68-69). Hermano de padre de Pedro Ibáñez de Zavala Argarain N: Lima, Perú, caballero de Santiago en 1696. OM Santiago Exp.4024.

**IBARRA URDANEGUI LARREA IBAÑEZ, Francisco Javier.** Caballero de Santiago en 1756. N: Bilbao 05-03-1722. Regidor. Administrador general de la aduana de Puerto de Santamaría, Cádiz. Administrador y tesorero de la Administración particular de rentas provinciales del Partido de Cádiz. Matrimonio con Josefa Labiano González-Orozco (Cádiz 24-08-1654). Hijo: Antonio Ibarra Labiano (Cádiz 11-02-1769) caballero pensionista de Carlos III, R. D. 06-05-1818. Padres: Luis (Bilbao 06-08-1687) del Consejo de Hacienda de S.M. y de su Junta de Comercio, procurador general en 1714, 1720 y 1732, alcalde en 1729 y 1739; y Marina Josefa (Bilbao 15-03-1694) Hermano de Agustín Ibarra, caballero de Santiago en 1757 y de León y Joaquín Antonio Ibarra, caballeros de Santiago en 1756. AHN OM Santiago Exp.4045. (Santiago T.IV p.183) (Carlos III T.VI pp.159-160) Fichoz.

**IBARRA URDANEGUI LARREA IBAÑEZ, Joaquín Antonio.** Caballero de Santiago en 1756. N: Bilbao 06-09-1712. Secretario del Decreto de la Inquisición de Valladolid, 31-07-1738. Secretario del Consejo de la Inquisición (honorarios) 22-12-1755. Canónigo de la catedral de Segovia. Juez de la Imprenta de la Santa Cruzada. Preeminencia (secretario de la Inquisición de Valladolid) 13-09-1759. Jubilación, 00-08-1768. Muerte, 00-08-1770. Padres: Luis (Bilbao 06-08-1687) del Consejo de Hacienda de S.M. y de su Junta de Comercio, procurador general en 1714, 1720 y 1732, alcalde en 1729 y 1739; y Marina Josefa (Bilbao 15-03-1694). AHN OM Santiago Exp.4046. (Santiago T.IV p.183) Fichoz.

**IBARRA URDANEGUI LARREA IBAÑEZ, León.** Caballero de Santiago en 1756. N: Bilbao 02-11-1719. Capellán de honor de S.M. y de la Capilla Real de San Isidro. Padres: Luis (Bilbao 06-08-1687) del Consejo de Hacienda de S.M. y de su Junta de Comercio, procurador general en 1714, 1720 y 1732, alcalde en 1729 y 1739; y Marina Josefa (Bilbao 15-03-1694). AHN OM Santiago Exp.4047 (Santiago T.IV p.184).

**IBARRA URDANEGUI LARREA IBAÑEZ, Luis Agustín.** Caballero de Santiago en 1757. N: Bilbao 29-08-1714. Sargento mayor del regimiento de Caballería de la Reina. Comandante de escuadrón del

- regimiento de Caballería de la Reina. Gobernador de Almagro (Calatrava) 27-04-1777. Coronel. Gobernador de Ocaña (Santiago). Padres: Luis (Bilbao 06-08-1687) del Consejo de Hacienda de S.M. y de su Junta de Comercio, procurador general en 1714, 1720 y 1732, alcalde en 1729 y 1739; y Marina Josefa (Bilbao 15-03-1694). AHN OM Santiago Exp.4044. (Santiago T.IV p.215) Fichoz.
- IBARROLA GORBEA IBARROLA DE LA BASTIDA, Francisco Antonio.** Caballero de Calatrava, R.D. 18-04-1759. N: Orduña 17-09-1714. Secretario de la Comandancia general de Orán. Oficial de la Tesorería del Ejército de Piamonte. Secretario del Rey. Comisario de Guerra, 25-02-1745. Tesorero de la oficina del Real Giro de Nápoles, 1752. Comisario ordenador 15-12-1759. Tesorero general 05-09-1761. Tesorero de la Tesorería general 01-01-1763. Sucesión marqués de Zambrano (consorte) 22-11-1763. Vocal de la Junta de Montepío de Oficinas, 27-11-1763. Consejero del Consejo de Hacienda (capa y espada) 07-01-1764. Tesorero mayor en la Tesorería mayor de Ordenación. Comisario de la Ordenación de Cuentas. Jubilación, 31-12-1794. Muerte, 29-12-1795. Matrimonio: Madrid 22-11-1763 con Paula González Fernández-Cuevas (Madrid 03-07-1736). Hijo: Miguel Ibarrola González, marqués de Zambrano (Madrid 19-07-1776) caballero Gran Cruz de Carlos III, R.D. 10-11-1829. Padres: Juan (Respaldiza, Álava 25-01-1671) electo alcalde en Orduña en 1714 y 1718, alcalde en Respaldiza en 1705; y M<sup>a</sup> Rosa (Quejana, Álava 02-08-1678). Tío de José Antonio Isasi-Isasmendi Ibarrola y de Manuel Jiménez-Bretón Ibarrola, caballeros de Carlos III en 1794 y 1781 respectivamente. AHN OM Calatrava Exp.1279. (Calatrava T.III pp.96-98) (Carlos III T.VI pp.163-164) Fichoz.
- ISASI LECUMBERRI MENDIZABAL BEIZTEGUI, José Antonio.** Caballero de Santiago en 1711. N: Plencia 03-05-1673. Secretario de la Capitanía general de la Plaza de Ceuta, 30-10-1704. Ayudante de la Plaza de Ceuta, 11-05-1705. Teniente coronel. Secretario del Rey (honor) 27-10-1711. Gobernador y capitán general de la isla de Puerto Rico, 10-02-1724. Oficial de la Secretaría del Despacho de Estado. Oficial de la Secretaría del Despacho Universal del marqués de Riperdá, 00-12-1725. Oficial de la oficina temporal que se formó a Juan Bautista Orendain, para la administración de los negocios derivados de Viena, 20-05-1726. Oficial mayor segundo de la Secretaría del Despacho de Estado, 26-11-1726. Secretario del Rey (gajes) 05-08-1729. Secretario del Consejo de Ordenes Militares, 31-05-1730. Muerte en 1739. Padres: Juan (Escoriaza, Guipúzcoa 04-01-1632) mayordomo en Plencia en 1670; y Catalina (Plencia 11-09-1639). AHN OM Santiago Exp.4141. (Santiago T.II pp.59-60) Fichoz.
- ISASI-ISASMENDI IBARROLA GALDOS GORBEA, José Antonio.** Caballero pensionista de Carlos III, R.D. 30-03-1794. N: Orduña 07-07-1734. Capellán de honor de la Real Capilla. Fiscal del Tribunal de Patriarca, 04-11-1768. Fiscal de la Capellanía Mayor del Rey, 04-11-1768. Fiscal del Vicariato general del Ejército, 04-11-1768. Padres: Juan (Escoriaza, Guipúzcoa, 27-12-1700) alcalde en Escoriaza en 1748; y Rafaela Ignacia (Orduña 26-10-1707). Sobrino de Francisco Antonio Ibarrola Gorbea, caballero de Calatrava en 1759. Primo de Manuel Jiménez-Bretón Ibarrola, caballero de Carlos III en 1781. AHN Carlos III Exp830. (Carlos III T.VI pp.206-208) Fichoz.
- JARABEITIA BURGOA, Iñigo.** Caballero de Santiago en 1706. N: Bilbao 22-10-1658. Alcalde y Juez ordinario de Bilbao en 1701. AHN Carlos III Exp.1381. Fichoz.
- JARABEITIA GUENDICA URZA MENDIETA, José Bernardo.** Caballero de Santiago en 1754. N: Bilbao 10-03-1720. Capitán de granaderos del regimiento de Guardias de Infantería Española. Brigadier de Infantería, 01-01-1783. Teniente de Rey de la plaza de Barcelona, 11-09-1785. Muerte en 1786. Padres: José Antonio (Bilbao 02-11-1680) y M<sup>a</sup> Ignacia (Bilbao 04-08-1681). Sobrino de Luis Guendica Mendieta y de Domingo Ignacio Jarabeitia Urza, caballeros de Santiago en 1713 y 1706 respectivamente. Primo de Manuel y José Gómez de La Torre Jarabeitia, caballeros de Santiago en 1750 y 1751 respectivamente. AHN OM Santiago Exp.4179. (Santiago T.IV p.126) Fichoz.
- JARABEITIA URZA BURGOA ARTEAGA, Domingo Ignacio.** Caballero de Santiago en 1706. N: Bilbao 05-08-1684. Padres: Iñigo (Bilbao 22-10-1658) en Bilbao alcalde en 1701, regidor del Señorío de Vizcaya en 1704, sorteado para alcalde y para diputado general en 1704; y M<sup>o</sup> Antonia (Bermeo, Vizcaya 28-07-1655) Tío de José Bernardo Jarabeitia Urza, caballero de Santiago en 1754 y de José y Manuel Gómez de La Torre Jarabeitia, caballeros de Santiago en 1751 y 1750 respectivamente. AHN OM Santiago Exp.4180 (Santiago T.I p.260).
- JÁUREGUI LASARTE UZONSOLO LASARTE, Ignacio.** Caballero de Santiago en 1702. N: Bilbao 17-01-1660. Fiel regidor de la Colación de Bedia, Vizcaya, 1702. Corregidor de la provincia de Condesuios de Arequipa, Perú, 06-06-1708. Reside en Lima. Padres: Asensio (Galdacano, Vizcaya 20-08-1637) regidor en Bilbao en 1668, fiel regidor de la colación de Bedia en 1670; y Luisa (Bilbao 14-02-1634) AHN OM Santiago Exp.4192. (Santiago T.I p.96) Fichoz.
- JIMÉNEZ-BRETÓN ARTECONA, José Manuel.** Caballero de Carlos III en 1793. N: Orduña. Comisario ordenador honorario de los Reales Ejércitos, tesorero general del reino de Aragón.



- Contrajo matrimonio con M<sup>a</sup> Manuela Landa Jiménez Bretón natural de Orduña y fueron padres de José Jiménez Bretón Landa. Nacido en Orán, caballero de Carlos III en 1835, coronel de Infantería, oficial de la secretaría del Despacho de Guerra. AHN Carlos III Expedientes 686 y 2264.
- JIMÉNEZ-BRETÓN IBARROLA FERNÁNDEZ-GARZÓN GORBEA, Manuel.** Caballero de Carlos III, R.D. 20-10-1781. N: Orduña 09-10-1740. Oficial décimo de la Secretaría del Despacho de Hacienda, oficial noveno 24-10-1765, oficial octavo 24-12-1765, oficial sexto, oficial quinto, oficial tercero oficial segundo. Oficial mayor 21-03-1781. Secretario del Rey (honoros) 23-01-1766. Secretario de la junta de Comercio y Moneda, 17-06-1785. Consejero del Consejo de Hacienda (capa y espada) (honoros) 23-06-1785. Jubilación, 1803. Matrimonio: Orduña 14-09-1782 con M<sup>a</sup> Manuela LANDA JIMÉNEZ-BRETÓN (Orduña 12-06-1757). Hijo: José Jiménez- Bretón Landa (Orán 08-02-1790) caballero pensionista de Carlos III, R.D. 26-04-1835. Padres: Juan Bautista (Orduña 10-07-1706) en Orduña síndico en 1768, segundo alcalde en 1746 y 1765, alcalde en 1749, 1750; y Francisca Rosa (Orduña 03-10-1700). Primo de José Antonio Isasi-Isasmendi Ibarrola, caballero de Carlos III en 1794. Sobrino de Francisco Antonio Ibarrola Gorbea, caballero de Calatrava en 1759. AHN Estado Carlos III Exp.129. (Carlos III T.VI pp.227-229) Fichoz.
- LANDA ORBE ALDAY DEL CAMPO, José Francisco.** Caballero de Santiago en 1703. N: Bilbao 26-04-1684. Padres: Ignacio (Bilbao 29-05-1658) en Bilbao regidor en 1686; y Agustina Francisca (Bilbao 29-07-1666) AHN OM Santiago Exp.4291. (Santiago T.I p.138).
- LANDÁZURI BOLIVAR HERQUINIGO JARABEITIA, Estanislao Francisco Javier Antonio.** Caballero de Santiago en 1767. N: Bilbao 13-11-1727. Teniente de Caballería de la Guardia del virrey de Perú, corregidor de la provincia de Los Andes de Cuzco o Paucartambo, Perú, 17-11-1766, superintendente de la Casa de la Moneda de Santiago de Chile, 30-06-1773, consejero del Consejo de Hacienda (honoros) (capa y espada) 03-09-1778. Padres: Lorenzo (Bilbao 21-07-1687) síndico procurador general por Vizcaya, regidor, alcalde; y Manuela (Bilbao 13-12-1695) AHN OM Santiago Exp.4295 (Santiago T.V pp.90-91) Fichoz.
- LANZAGORTA URTUSAUSTEGUI, Antonio.** Caballero de Calatrava en 1750. N: Gordejuela 06-05-1695. Emigró a Méjico, a la ciudad de San Miguel el Grande. Capitán. Contrajo matrimonio con Rosa Francisca Landeta Urtusaustegui y fueron padres de Francisco Antonio Lanzagorta Landeta, nacido en San Miguel el Grande, caballero de Calatrava en 1749 AHN Carlos III, Exp.686. AHN. OM Calatrava Exp. 1355.
- LAVALLE DE LA BODEGA SAN MARTÍN DE LA CUADRA, Simón.** Caballero de Calatrava, R.D. 12-03-1750. N: Musquiz 28-10-1706. Alcalde de San Julián de Musquiz en 1750. Padres: Pedro (Musquiz 29-04-1672) regidor de Musquiz en 1702; e Isabel (Musquiz 02-04-1681) AHN OM Calatrava Exp.2703 (Calatrava T.II pp.249-250).
- LAZTARRIA ZENDAGORTA SAGARRAGA ALBIS, Martín Antonio.** Caballero de Santiago en 1757. N: Bermeo 27-08-1716. Capitán de fragata de la Real Armada. Padres: Francisco (Mundaca, Vizcaya 03-12-1697) capitán de navío de la Real Armada, alcalde en Bermeo en 1724; y Serafina (Alboniga) AHN OM Santiago Exp.4396 (Santiago T.IV p.215).
- LETONA LANDÁZURI HORMAZA SAN CRISTOBAL, Juan José.** Caballero de Santiago en 1786. N: Elejabitia, Artea 26-11-1756. Teniente de navío de la Real Armada. Padres: Juan Antonio (Durango, Vizcaya 19-11-1731) y Severina Manuela (Izurza, Vizcaya 12-02-1727) AHN OM Santiago Exp.4459 (Santiago T.VI pp.161-163).
- LLANO DE LA CUADRA MUSQUEZ LLERENA, José Agustín.** Caballero de Santiago en 1741. Caballero Gran Cruz de Carlos III en 1790. N: San Julián de Musquiz 15-10-1722. Paje de bolsa del marqués de Villarías, Sebastián de la Cuadra, su tío. Meritorio de la Secretaría de Despacho de Estado 17-12-1740. Oficial del registro y partes de la Secretaría del Despacho de Estado, 19-12-1742. Oficial sexto de la Secretaría del Despacho de Estado 06-06-1743, oficial quinto 06-06-1748, oficial cuarto 19-11-1748, oficial tercero 27-04-1750, oficial segundo 14-08-1755, oficial mayor 15-04-1758. Secretario de Embajada de España en Francia, 18-04-1752 a 23-06-1755. Comisionado para viajar a Barcelona a acoger al rey Carlos III, 13-09-1759. Secretario del Consejo de Estado y Guerra, 27-06-1762. Alcalde de la Mesta, 07-12-1764. Académico de la Academia de Agricultura de Galicia (honoros) 01-07-1765. Diputado del Común de Madrid, 01-08-1766. Consejero del Consejo de Estado (honoros) 1771. Notario de los Reinos, 14-04-1771. Ministro plenipotenciario de España en Parma, 03-09-1771. Secretario de Estado del duque de Parma, 03-08-1771. Creación Marqués de Llano, 23-04-1772. Embajador de España en Austria, 26-10-1785 a 13-03-1794. Muerte: Viena, Austria, 13-03-1794. Matrimonio: 31-03-1765 con Isabel M<sup>a</sup> Parreño Arce (La Roda). Padres: Simón (San Julián de Musquiz 26-10-1676) en San Julián regidor en 1724, síndico procurador en 1725, alcalde en 1735; y Francisca (San Julián de Musquiz 13-10-1697). AHN OM Santiago Exp.4729 OM-Expedientillos, 17256 AHN OM Casamiento Exp.10346. (Santiago T.III pp.163-164) Fichoz.

- LLANO DE LA CUADRA MUSQUEZ LLERENA, Sebastián.** Caballero de Carlos III en 1772. N: San Julián de Muzquiz en 1736. Colegial del Colegio Mayor de Santa Cruz de Valladolid. Oficial quinto de la secretaría del Despacho de Estado y secretario de la embajada española en Austria con el Conde de Mahoni en 1760. Oficial cuarto de la secretaría de Estado en 1763. Ministro plenipotenciario de España en Dinamarca en 1763. Embajador extraordinario de España en Suecia en 1772. Ministro plenipotenciario de España en Holanda en 1779. Fue accionista del banco de San Carlos en el año 1786. Contrajo matrimonio con la baronesa de Adelman en junio de 1787. Obtuvo el título de Sanafe el 8 de agosto de 1787. Fue nombrado consejero honorario del Consejo de Estado. Falleció el 13 de mayo de 1793. Fichoz
- LLANO HERNÁNDEZ LEZAMA VILLAR, Fernando.** Caballero de Santiago en 1741. N: San Julián de Musquiz 30-05-1704. Tesorero de las Sisas y Rentas Municipales de Madrid. Pagador de la Superintendencia de los Juros (sustitución de Alejandro Narvarte o del marqués de Iturvieta) 18-09-1744. Padres: Juan (San Julián de Musquiz 20-05-1657) regidor en San Julián en 1691; y Antonia (San Julián de Musquiz 15-05-1667) AHN OM Santiago Exp.4725 (Santiago T.III pp.162-163) Fichoz.
- LLANO LOTINA ORCASITAS LLANO ORCASITAS, Francisco.** Caballero de Alcántara en 1712. N: Sta. Cruz, Arcentales 01-04-1679. Alcalde de Arcentales en 1702 y 1705. Padres: Pedro (Sta. Cruz 16-09-1646) regidor en Arcentales en 1683, 1702 y 1703; y Agustina (Quintana, Arcentales 11-11-1657) AHN OM Alcántara Exp.850. (Alcántara T.II pp.50-51).
- LLANO SAN GINÉS ARCE SOMIANO, Francisco.** Caballero de Carlos III. I conde de Torre alegre en 1779. N: San Esteban de Galdames 04-10-1732. Capitán de carabineros del regimiento de Caballería provincial de Buenos Aires. Matrimonio en Buenos Aires 07-06-1753 con Francisca Fernán de Justiniano. Muerte en 1780. AHN Carlos III Exp.
- LLANO SAN GINÉS ARCE SOMIANO, José.** Caballero de Santiago en 1779. N: San Esteban de Galdames 30-03-1720. Capitán de Caballería de Arnedo, Perú. Padres: Lucas (San Esteban de Galdames 20-02-1692) electo alcalde en 1720; y Catalina (San Esteban de Galdames 25-11-1689) AHN OM Santiago Exp.4730 (Santiago T.VI pp.36-37).
- MADARIAGA AROSTEGUI FRANQUELIN URZA, Juan Antonio.** Caballero de Santiago en 1758. N: Busturia 16-06-1720. Creación del Marqués de Casa-Alta, 16-02-1775. Oficial segundo de los oficios principales de Marina, director general de Correos y Postas de Cádiz, director de Correos y Postas (honoros) 14-07-1786, consejero del Consejo de Hacienda (honoros) 14-07-1786. Muerte en 1798. Matrimonio en 1759 con M<sup>a</sup> Concepción Iturriaga Arostegui Gainza Larrea (Cádiz). Padres: Andrés (Busturia 24-11-1684) teniente general de la Artillería de S.M. en el Señorío de Vizcaya, en Busturia fiel regidor en 1730 y 1736; y Ángela (Bermeo, Vizcaya 06-09-1682). Hermano de Juan Ignacio Madariaga Arostegui, caballero de Santiago en 1758. AHN OM Santiago Exp.4744, Casamiento Santiago Exp.10193 (Santiago T.IV p.249) Fichoz.
- MADARIAGA AROSTEGUI FRANQUELIN URZA, Juan Ignacio.** Caballero de Santiago en 1758. N: Busturia 28-09-1717. Alférez de navío, 01-09-1740, capitán de fragata, 20-09-1753, capitán de navío, 06-07-1760, mando del navío Tigre, 1761, comandante general de la isla de Cuba, 10-06-1762, gobernador y capitán general de la isla de Cuba, comendador de la encomienda de Castrotorafe (Santiago). Padres: Andrés (Busturia 24-11-1684) teniente general de la Artillería de S.M. en el Señorío de Vizcaya, en Busturia fiel regidor en 1730 y 1736; y Ángela (Bermeo, Vizcaya 06-09-1682). Matrimonio en 1759 con M<sup>a</sup> Concepción Iturriaga Arostegui Gainza Larrea (Cádiz). AHN OM Santiago Exp.4745, casamiento Santiago Exp.10193. (Santiago T.IV p.249) Fichoz.
- MANZANAL LARREA, Manuel.** Caballero de Santiago en 1700. N: Portugaleta. AHN OM Santiago. Exp.4867.
- MARCOLETA DE LA BARRIETA IZAGUIRRE LARRAZABAL, Domingo Julián.** Caballero de Santiago en 1750. N: Gordejuela 28-01-1717. Contador de nombramiento en la Contaduría Mayor de Cuentas, 19-10-1741. Oficial mayor de la Contaduría Mayor de Indias, 28-04-1760. Contador de la intervención del cargo en la Tesorería Mayor. Alguacil mayor del Consejo de Ordenes Militares, 20-05-1780. Contador de la data de Guerra de la Tesorería Gral. Ministro de la Contaduría Mayor de Cuentas (honoros) 25-11-1789. Comisionado para la renovación de vales. Muerte 1796. Matrimonio con M<sup>a</sup> Magdalena DE LA TORRE FIELES (Barcelona). Padres: Simón (Alonsotegi, Vizcaya 29-06-1690) mayordomo de La Magdalena en 1723, alcalde en 1718; e Inés (Güeñes, Vizcaya 28-01-16886). Hijo: Pedro José Marcoleta de La Torre (Madrid) caballero de Santiago en 1794. AHN OM Santiago Exp.4886 (Santiago T.IV p.49) Fichoz.
- MARCOLETA DE LA BARRIETA IZAGUIRRE LARRAZABAL, Ignacio Simón.** Caballero de Santiago en 1755. N: Gordejuela 30-10-1720. Servicio en la Secretaría del Despacho de Hacienda, 1742. Oficial entretenido de la Secretaría de Millones del Consejo de Hacienda. Oficial sexto de la Secretaría de Millones del Consejo de Hacienda, 24-05-1749. Oficial mayor ayudante de la Junta del

- Tabaco, 12-06-1750. Oficial mayor de la Secretaría de Millones del Consejo de Hacienda, 15-06-1753. Secretario del Rey (honorés) 25-06-1753. Padres: Simón (Alonsotegi, Vizcaya 29-06-1690) mayordomo de La Magdalena en 1723, alcalde en 1718; e Inés (Güeñes, Vizcaya 28-01-16886). AHN OM Santiago Exp.4887. (Santiago T.IV p.156) Fichoz.
- MARTÍ BASARRATE, Juan Ramón.** Caballero de Santiago en 1805. N: Bilbao 28-02-1773. Sargento mayor del regimiento de Infantería de Zamora. Hermano de José Joaquín Martín Basarte, caballero de Montesa en 1800, brigadier de los Reales Ejércitos. AHN OM Santiago Exp.69. (Santiago S.XIX p.83).
- MARTÍNEZ DE LEJARZA VIZCAYA, Juan José.** Caballero de Santiago en 1784. N: Güeñes. Capitán del batallón de Infantería de Michoacán en Nueva España. Padres: Andrés (Sodupe, Vizcaya) y M<sup>a</sup> Rosa (Oquendo, Álava) (Santiago T.VII p.210) AHN OM Expedientillos, 8387 y 18628.
- MARTÍNEZ DELA QUINTANA DE LA VIYA VILLA GORDON, Pedro.** Caballero de Alcántara en 1700. N: Arcentales 10-07-1656. Alcalde en 1670, Capitán. Padres: Diego (Arcentales 01-11-1613) en Arcentales alcalde en 1679, regidor en 1662, síndico en 1660 y 1673; y Magdalena (Arcentales) AHN OM Alcántara Exp.897. (Alcántara T.II pp.65-66).
- MAZARREDO-SALAZAR DE MUÑATONES GORTAZAR MORGAN ARANDIA, José.** Caballero de Santiago en 1776. N: Bilbao 08-03-1745. Guardia Marina. Ayudante del mayor general del Departamento Marítimo de Cartagena, 1771. Teniente de navío. Capitán de fragata, 1772. Comisionado para una expedición a Filipinas con Juan de Langara, 1772. Inventa un método de medición de la longitud, 1772. Capitán de navío, 1776. Alférez de la Compañía de Guardias Marinas de Cádiz, 1776. Capitán comandante de la Compañía de Guardia Marina de Cartagena, 1777. Mayor general de la Escuadra Combinada del Atlántico 1780. Brigadier de Marina, 05-05-1781. Jefe de Escuadra, 21-12-1782. Ministro de España en Argelia para la negociación de un tratado de paz, 1785. Comandante de tres compañías de Guardias Marinas. Comisionado para la redacción de las ordenanzas generales de Marina, ayudado por el capitán de navío Antonio Escano y Luis M<sup>a</sup> Salazar. Teniente general de Marina, 14-01-1789. Segundo jefe de la Escuadra del marqués del Socorro, 1792. Comandante jefe de la Escuadra del Mediterráneo, 1795. Procesado y desterrado al Ferrol por sus críticas a la organización de la Armada, 1796. Comandante jefe de la Escuadra del Atlántico, 00-06-1797. Comandante general del Departamento Marítimo de Cádiz, 1798. Embajador extraordinario de España en París y ministro plenipotenciario en Francia, 1799. Comandante general del Departamento Marítimo de Cádiz, 09-02-1801 a 09-02-1802. Procesado y exiliado a Pamplona a raíz de su supuesta participación en los motines de Bilbao en 1804. Vocal del Congreso de Bayona, 1808. Ministro del Rey José (josefista) 1808. Secretario del Despacho de Marina, 02-06-1808. Comisionado a El Ferrol donde impide la salida para Francia de los buques españoles que se encierran el puerto, 00-12-1812. Muerte, 20-07-1812. Matrimonio: 1780 con M<sup>a</sup> Antonia Moyna. Padres: Antonio José (Bilbao 05-09-1706) regidor, alcalde, diputado general; y M<sup>a</sup> Josefa (Los Reyes, Perú 13-11-1716). Tío de Francisco Mazarredo Gómez de la Torre, caballero de Calatrava en 1820. AHN OM Santiago Exp.5036 (Santiago T.V pp.263-264) (Calatrava S. XIX p.74). AHN OM Calatrava Mod.103.
- MEAVE CASTILLOBEITIA BETELURI URGUZABASO, Ambrosio.** Caballero de Santiago en 1768. N: Durango 08-12-1710. Regidor en Durango. Capitán de Milicias de la ciudad de Méjico. Padres: Francisco (Durango 18-09-1685) regidor; y Úrsula (Durango 19-06-1687) AHN OM Santiago Exp.5040 (Santiago T.V pp.124-125).
- MELLO MURRIETA PUCHETA MILLAR, Cristóbal.** Caballero de Calatrava en 1733. N: Portugaleta 21-12-1681. Contador de S.M. en la Superintendencia de Rentas de la provincia de Segovia. Matrimonio: Segovia 15-01-1708 con Teresa ANDRÉS ESPIRDO (Segovia 20-06-1691) Hijo: Joaquín Mello Andrés (Segovia 29-10-1711) caballero de Santiago en 1744. Padres: Pedro (San Jorge de Santurce) y Josefa. AHN OM Calatrava Exp.1595. (Santiago T.III pp.252-253).
- MELLO PUERTO PUCHETA IGAREDA, Diego.** Caballero de Santiago en 1738. N: San Jorge de Santurce. Padres: Francisco Antonio (San Jorge de Santurce 20-05-1666) regidor en San Jorge en 1721 y 1733; y María (San Jorge de Santurce 28-11-1666) AHN OM Calatrava Exp.1596.
- MELLO PUERTO PUCHETA IGAREDA, Tomás.** Caballero de Santiago 1733. N: San Jorge de Santurce 14-11-1708. Servicio en la Secretaría del Consejo de Ordenes Militares, 1723. Servicio cerca de José Patiño. Oficial cuarto de la Secretaría del Despacho de Indias, 16-08-1730, oficial tercero 20-02-1737, oficial segundo 13-06-1742, oficial mayor 19-03-1758. Alcalde de Santurce, 1733. Secretario de la Secretaría de Nueva España del Consejo de Indias, 23-11-1764 a 30-10-1770. Secretario de la Secretaría de Aragón de la Cámara de Castilla, 24-02-1771. Secretario de la Secretaría de Gracia y Justicia de Castilla de la Cámara de Castilla. Padres: Francisco Antonio (San

- Jorge de Santurce 20-05-1666) regidor en San Jorge en 1721 y 1733; y María (San Jorge de Santurce 28-11-1666) AHN OM Santiago Exp.5112 (Santiago T.III pp.25-26) Fichoz.
- MENDIVIL AMIROLA ORRUMA JAUREGUI, Andrés.** Caballero supernumerario de Carlos III, R.D. 28-12-1790. N: Orduña 01-12-1755. Alcalde de Orduña en 1780. Administrador principal de Correos de Méjico. Matrimonio: Madrid 28-02-1779 con M<sup>a</sup> Josefa Esteban Solera (Madrid 13-08-1761). Hijo: Domingo Antonio Mendivil Esteban (Madrid 17-06-1780) caballero de Carlos III, R.D. 28-12-1802. Padres: Felipe Antonio (Orduña 03-05-1761) y M<sup>a</sup> Josefa (Respaldiza, Álava 17-05-1734) AHN Estado Carlos III Exp.506 (Carlos III T.VIII pp.154-155).
- MOLLINEDO BLÁZQUEZ LA CUADRA MARTÍNEZ DE MORENTÍN, José Domingo.** Caballero de Santiago en 1806. N: Bilbao 10-08-1754. Capitán de fragata de la Real Armada. Padres: Manuel Prudencio (Bortedo, Burgos 19-12-1717) caballero de Santiago en 1741, oficial séptimo de la Secretaría del Despacho de Estado, 11-11-1739, criado del Rey, 11-11-1739, oficial quinto de la Secretaría del Despacho de Estado 06-06-1743, comisario ordenador de Marina 05-02-1745, ministro de Marina del Departamento Marítimo de Bilbao 05-02-1745, mayordomo de semana del Rey (supernumerario); y Nicolasa (Logroño 05-09-1729). AHN OM Santiago Exp.75 (Santiago S.XIX p.89) (Santiago T.III p.165).
- MOLLINEDO DE LA CUADRA RADO LLERENA, Manuel Prudencio**<sup>792</sup>. Caballero de Santiago en 1741. N: Bortedo, valle de Mena, Burgos 19-12-1717. Paje de bolsa. Oficial séptimo de la Secretaría del Despacho de Estado, 11-11-1739. Criado del Rey, 11-11-1739. Oficial quinto de la Secretaría del Despacho de Estado, 06-06-1743. Comisario ordenador de Marina, 05-02-1745. Ministro de Marina del Departamento Marítimo de Bilbao, 05-02-1745. Mayordomo de semana del Rey (supernumerario). Padres: Andrés (Santecilla, Vizcaya 08-01-1668) diputado general en 1704; y Juana (San Julián de Musquiz, Vizcaya 04-05-1685). Hijos: José Domingo Mollinedo Blázquez caballero de Santiago en 1806 y Julián Mollinedo Blázquez, caballero de Carlos III en 1815. AHN OM Santiago Exp.5393 (Santiago T.III p.165) (Santiago S.XIX p.89) Fichoz.
- MOLLINEDO DE LA CUADRA RADO LLERENA, Nicolás**<sup>793</sup>. Caballero de Santiago en 1741. N: Bortedo 09-05-1711. Oficial de Registro y Partes de la Secretaría del Despacho de Estado, 26-11-1736. Criado del Rey, 26-11-1736. Oficial quinto de la Secretaría del Despacho de Estado, 09-02-1737. Secretario del Rey (honorarios) 09-02-1737. Oficial mayor de la Secretaría del Despacho de Estado, 19-11-1748. Secretario de la Secretaría de Millones del Consejo de Hacienda, 11-03-1758. Secretario de la Junta de Tabaco, 11-03-1758. Creación Marqués de Los Llanos, 28-02-1762. Secretario de la Secretaría de Perú del Consejo de Indias, 27-06-1766. Secretario del Patronato de Aragón de la Cámara de Castilla, 02-10-1769. Secretario del Patronato de Castilla de la Cámara de Castilla, 24-02-1771. Muerte, 1789. Matrimonio con M<sup>a</sup> Juliana DEL ARCO FERNÁNDEZ (Madrid). Padres: Andrés (Santecilla, Vizcaya 08-01-1668) diputado general en 1704; y Juana (San Julián de Musquiz, Vizcaya 04-05-1685) (Santiago T.III pp.165-166) Fichoz. AHN OM Santiago Exp.5394, Casamiento Santiago Exp.10006.
- MOLLINEDO DE LA QUINTANA BARBADILLO DE LA TORRE, Francisco Antonio**<sup>794</sup>. Caballero de Carlos III R.D. 14-03-1788. N: Villaverde de Trucios, Cantabria 20-12-1731. Secretario de legación de la Embajada de España en Dinamarca, 1763. Oficial agregado de la Secretaría de la embajada de Francia, 19-10-1767. Oficial noveno de la Secretaría de Estado (futura) 14-08-1777, oficial octavo 08-12-1779, oficial séptimo 1781, oficial sexto 14-02-1783, oficial quinto 11-11-1783, oficial segundo 17-04-1791, oficial mayor segundo 25-06-1793, oficial mayor primero 22-01-1794. Secretario del Rey (honorarios) 30-04-1780. Síndico y tesorero en Villaverde, 1781. Secretario de la embajada de España en Inglaterra, 09-01-1788 a 03-01-1793. Encargado de negocios de España en Inglaterra, 25-07-1788 a 00-11-1789. Consejero del Consejo de Guerra (supernumerario) (capa y espada) 03-06-1794. Muerte: Madrid 10-10-1797. Padres: Antonio (Villaverde 28-03-1709) regidor en 1741, síndico en 1747; y María (Villaverde 18-08-1709) AHN Carlos III Exp.275 (Carlos III T.VIII pp.193-194) Fichoz.
- MOLLINEDO QUINTANA, Manuel.**<sup>795</sup> Caballero de Carlos III en 1799. N. Villaverde de Trucios. Cantabria. Oficial de la secretaría del Despacho de Estado. AHN, Estado, Carlos III, Exp.1088
- MOLLINEDO PALACIO MOLLINEDO HAEDO, Lorenzo.**<sup>796</sup> Caballero de Carlos III por R.D. 01-04-1792. N: Villaverde de Trucios, Cantabria 01-05-1741. Balletero principal de S.M. (sin

<sup>792</sup> Bortedo pertenece a Burgos pero lo recogemos por su estrecha relación con familias vizcaínas.

<sup>793</sup> Bortedo pertenece a Burgos pero lo recogemos por su estrecha relación con familias vizcaínas.

<sup>794</sup> Villaverde de Trucios pertenece a Cantabria pero lo recogemos por su estrecha relación con familias vizcaínas.

<sup>795</sup> Villaverde de Trucios pertenece a Cantabria pero lo recogemos por su estrecha relación con familias vizcaínas.

- corregimiento). Teniente de Montero mayor. Consejero del Consejo de Hacienda, (honoros) 14-08-1799. Jura al Rey José, 00-02-1809. Padres: Joaquín (Villaverde 12-04-1705) Procurador en Villaverde, mayordomo de la fábrica de la iglesia de Sta. María en 1743; y M<sup>a</sup> Andrea (Villaverde 03-03-1711). Primo de Joaquín Calera Mollinedo, caballero de Carlos III en 1833. AHN Carlos III Exp.603 (Carlos III T.VIII pp.191-193) Fichoz.
- MOLLINEDO VILLANUEVA HENARES TALLEDO, Enrique.** Caballero de Santiago en 1741. N: Arcentales 30-10-1712. Oficial séptimo de la Secretaría del Despacho de Estado, 03-08-1738, oficial sexto 11-11-1739, oficial quinto 00-03-1740, oficial cuarto 06-06-1743, oficial tercero 19-11-1748, oficial segundo 27-04-1750. Criado del Rey 11-11-1739. Muerte: Madrid 13-08-1752. Matrimonio con Ana Antonia De la Helguera. Padres: Domingo (Villaverde, Cantabria 19-06-1665) regidor en Arcentales en 1688 y 1689, regidor en Villaverde en 1705; y Catalina (Arcentales 24-11-1672) AHN OM Santiago Exp.5396 (Santiago T.III pp.166-167) Fichoz.
- MUÑOZ PANDO ANGULO ORTIZ, Domingo.** Caballero de Santiago en 1769. N: Manzaneda de la Sierra, Carranza 22-02-1718. Capitán del regimiento de Infantería de Vitoria. (Santiago XVIII/1695). AHN. OM Santiago Exp.5625
- NEGRETE SIERRA RODRIGO DE LA PEÑA SIERRA, Pedro.** Caballero de Santiago en 1741. N: Aldeacueva, Carranza 06-11-1684. Procurador general del valle de Carranza en 1708. Capitán reformado. Residente en la ciudad de Méjico. Padres: Juan (Aldeacueva,10-01 -1641) En Aldeacueva regidor en 1659, procurador general del valle de Carranza en 1670; y Catalina ( Aldeacueva 05-12-1642) AHN OM Santiago Exp.5712 (Santiago T.III pp.167-168).
- NEGRETE SIERRA ZORRILLA RUIZ, Pedro.** Caballero de Santiago en 1703. N: Villanueva de la Presa Carranza 04-01-1643. En Lanestosa, Vizcaya, procurador síndico general en 1691. Alcalde hijodalgo en 1692. Regidor en el valle de Carranza en 1695. Padres: Pedro (Villanueva de la Presa 22-11-1601) y María (Villanueva de la Presa 03-05-1603) AHN OM Santiago Exp.5711 (Santiago T.I p.148).
- NOVALES ANGOSTINA LARABIEDRA NORZAGARAI, Pedro.** Caballero de Carlos III R.D. 1798-12-07. N: Arrieta. Oficial mayor de la secretaría del infante don Pedro de Borbón. AHN Carlos III, Exp.1065. Fichoz.
- ORBEGOZO LARRAÑAGA SALAZAR ARECHAGA, Felipe.** Caballero pensionista de Carlos III, R.D. 11-09-1804. N: Bilbao 17-08-1757. Comisario de Guerra y Marina. Padres: Francisco (Bilbao 03-10-1736) y M<sup>a</sup> Ignacia (Abando, Vizcaya 12-07-1734) AHN Carlos III Exp.1257 (Carlos III T.IX pp.131-132).
- ORDÓÑEZ DE BARRAYCUA OLAETA AZÚA IRAZAGORRIA, Diego.** Caballero de Santiago en 1752, con la encomienda de Dos Barrios. N: Bilbao 10-09-1698. Coronel de los Ejércitos de S.M. Capitán de las Reales Guardias de Infantería Española. Padres: Diego (Bilbao 18-12-1659) y M<sup>a</sup> Josefa (Orozco, Vizcaya 20-10-1658). AHN OM Santiago Exp.5943 (Santiago T.IV p.97).
- ORRANTIA GARAY RIBA ESCAURIZA, Juan Domingo.** Caballero de Santiago en 1738. N: Abando 24-09-1687. Matrimonio con M<sup>a</sup> Josefa Leandra Alberro Ortega (Lima, Perú 28-03-1695). Hijo: Juan José ORRANTIA ALBERRO (Lima, Perú 09-02-1721) caballero de Santiago en 1738. Padres: Juan (Orrantia, Burgos 04-10-1646) y M<sup>a</sup> Concepción (Baracaldo, Vizcaya 11-10-1653) AHN OM Santiago Exp.5994 (Santiago T.III pp.108-109).
- PANDO BRINGAS ARNAIZ PEÑA, Antonio.** Caballero de Calatrava, R.D. 01-10-1730. N: San Miguel de Ahedo, Carranza 23-11-1683. Regidor del Valle de Carranza, 1718. Síndico, 1729. Director de la Administración de Rentas generales y Aduanas, 01-12-1739. Ministro de la Contaduría Mayor de Cuantías (honoros) 01-12-1739. Vocal de la Junta de Abastos. Superintendente de la Fábrica de Segovia. Consejero del Consejo de Hacienda (honoros) 02-07-1744. Creación Conde de Villapaterna, 09-11-1746. Superintendente del Real Giro, 1748. Padres: Antonio (San Miguel de Ahedo 02-11-1641) regidor en 1670 y 1708, contador en 1660 y 1673; y Francisca (San Miguel de Ahedo 20-01-1637). Tío de Antonio Pando Sabugal, caballero de Calatrava, R.C. 01-10-1730 AHN OM Calatrava Exp.1943 (Calatrava T.II pp.82-83) Fichoz.
- PANDO SABUGAL BRINGAS DE LOS HEROS, Antonio.** Caballero de Calatrava, R.D. 01-10-1730. N: San Miguel de Ahedo, Carranza 03-12-1700. Arrendatario de la Rentas provinciales y Millones de la provincia de Ávila, 1722 a 1729; 1730 a 1733; y 1738 a 1741. Secretario de S.M. Padres: Pedro (San Miguel de Ahedo 31-07-1667) síndico en 1726; y Francisca (San Miguel de Ahedo 26-09-1663). Sobrino de Antonio Pando Bringas, caballero de Calatrava, R.C. 01-10-1730. AHN OM Calatrava Exp.1945. (Calatrava T.II pp.84-85) Fichoz.

---

<sup>796</sup> Villaverde de Trucios pertenece a Cantabria pero lo recogemos por su estrecha relación con familias vizcaínas.

- PÉREZ ANGULO CALLEJO ANGULO, Santos.** Caballero de Santiago en 1705. N: El Callejo, Carranza 02-11-1659. Corregidor de los hijosdalgo en Haedo, Burgos, 1693. Sargento mayor. Familiar del Santo Oficio. Padres: Juan (Callejo 18-01-1641) en el valle de Carranza alcalde en 1661, regidor en 1665; y María (Callejo 02-11-1640) AHN OM Santiago Exp.6350 (Santiago T.I p.230).
- PÉREZ ROLDÁN SAINZ DE PRADO ORTIZ DE LA REVILLA DE LA PEÑA, José.** Caballero de Carlos III, R.D. 01-11-1795. N: Aldeacueva, Carranza 23-01-1720. Director encargado del asiento de la provisión general de las Tropas de España, Mallorca, Sitios Reales y Reales Caballerizas por los cinco gremios de Madrid, 01-01-1773. Director encargado del asiento de la provisión de harina y cebada para la expedición de Argel por los Cinco Gremios de Madrid, 1775. Diputado de los Cinco Gremios Mayores de Madrid. Ministro de la Junta de Comercio y Moneda, 15-11-1795. Padres: Tomás (Herada, Cantabria 06-01-1688) mayordomo de Aldeacueva en 1723; y Ana M<sup>a</sup> (Aldeacueva 00-07-1692) AHN Carlos III Exp.933 (Carlos III T.X pp.46-48) Fichoz.
- PORTILLO SIERRA, José Andrés.** Caballero de Carlos III en 1779. N: Carranza. AHN Carlos III, Exp.1094.
- PUENTE CALERA VALLE PRADO, Lorenzo.**<sup>797</sup> Caballero de Alcántara en 1713. N: Trucios, 1664-08-11. Regidor en Trucios en 1693. Alcalde de Trucios en 1703 y 1712. Prior del consulado de Lima. Sucesión marqués de Corpa 09-01-1713. Contrajo matrimonio con M<sup>a</sup> Ana Ibáñez Segovia en Lima. (Alcántara XVIII/237). AHN OM Alcántara Exp.1230. Fichoz.
- RENOVALES LÓPEZ REBOLLAR, Eugenio.** Caballero de Carlos III en 1791. N: Arcentales 19-11-1739. Encargado de negocios de España en La Haya en 1770. Oficial de la secretaría de la embajada de España en Francia en 1785. Oficial cuarto de la secretaría del Despacho de Hacienda en 1790 y oficial mayor primero de la misma secretaría en 1800. Contrajo matrimonio con M<sup>a</sup> Teresa Cerain. Fallece en 1807. AHN, Estado, Carlos III, Exp.528. Fichoz.
- RUIZ DE PAZUENGOS ZURBARAN AGUIRRE PAGASARTUNDUA, Jacinto.** Caballero de Santiago en 1769. N: Bilbao 29-09-1700. Alférez del regimiento de Dragones de Zaragoza, 01-08-1719. Capitán del regimiento de Caballería de Borbón. Teniente coronel del regimiento de Caballería de Borbón, 00-06-1760. Coronel del regimiento de Caballería de Borbón, 00-12-1761. Brigadier de Caballería, 15-07-1767 a 05-11-1776. Comendador de la encomienda de Castillo de la Orden de Alcántara, 1768. Comendador de la encomienda de Murseras (Santiago) 29-06-1760. Mariscal de Campo, 05-11-1776. Gobernador político militar de Lérida, 16-07-1778. Corregidor de Lérida, 04-08-1778. Gobernador político militar de Barcelona, 10-01-1780. Corregidor de Barcelona, 01-02-1780. Muerte: Barcelona 13-10-1782. AHN OM Santiago Exp.7313 (Santiago T.V pp.164-165) Fichoz.
- SALCEDO ARAUCO MONTAÑO MENCHACA, José Justo.** Caballero de Santiago en 1802. N: Portugalete 09-08-1753. Jefe de escuadra de la Real Armada, brigadier de la Real Armada, alcalde de Portugalete en 1799. Padres: José Ventura (Santurce 15-07-1721) alcalde en Portugalete en 1753, 1750, 1759 y 1763, regidor capitular en 1766, 1770, 1772, 1783, 1790, 1792, 1800 y 1801, síndico procurador general en 1778; y Antonia (Portugaleta 03-01-1725). AHN OM Santiago Mod.12. (Santiago S.XIX pp.18-19)
- SAN JUAN DE SANTA CRUZ TALLEDO CAPPETILLO RENOVALES, Manuel.** Caballero de Santiago en 1711. N: Las Barrietas, Sopuerta, 06-08-1679. Regidor en el Consejo de Sopuerta en 1705 y 1709. Alcalde electo en 1710. Padres: Francisco (Las Barrietas 03-01-1633) regidor en Sopuerta en 1661, 1664 y 1668; y Ana M<sup>a</sup> (Santelices, Arcentales, Vizcaya 08-03-1638) AHN OM Santiago Exp.7519 (Santiago T.II pp.67-68).
- SANTA COLOMA SAGARRIBAI ORRANTIA VILLACHICA, Bernabé.** Caballero de Alcántara en 1709. N: Bilbao 28-11-1678. Capitán de Caballos. Padres: Martín (Santa Coloma, Ayala, Álava 22-11-1637) regidor en Bilbao en 1678; y M<sup>a</sup> Simona (Amurrio, Álava 20-10-1649). AHN OM Santiago Exp.1400 (Alcántara T.II pp.238-239).
- SERTUCHA BASALDUA SAN JUAN DE ZURBANO OCHOA DE ECHEVARRÍA, Francisco.** Caballero de Santiago en 1726. N: Gatica 13-09-1686. Capitán de Dragones en el Puerto de Veracruz. Padres: Martín (Gatica 30-01-1656) regidor en 1685; y Josefa (Gatica 29-11-1655) AHN OM Santiago Exp.7732 (Santiago T.II pp.232-233).
- SOTO ARIZ DE LA FUENTE TOVAR, José Antonio.** Caballero de Alcántara en 1708. N: Bilbao 15-03-1679. Alcalde de la Sta. Hermandad por los valles de Anguiano, La Rioja en 1705. Padres: José (Anguiano, La Rioja 31-10-1651) alcalde por los valles de Anguiano, La Rioja en 1678, teniente de alcalde en 1697; y Josefa (Bilbao 09-06-1656) AHN OM Alcántara Exp.1451 (Alcántara T.II pp.256-257).

<sup>797</sup> Posible confusión Trucios/ Valle de Trucíos, Cantabria. Lo recogemos por su estrecha relación con familias vizcaínas y en el Expediente poner Vizcaya.

- TRASLAVIÑA GARAY SANTELICES CAVAREDA, Francisco.** Caballero de Santiago en 1717. N: Traslósheros, Arcentales 24-08-1673. Regidor en el valle de Arcentales, 1694. Padres: Carlos (Traslósheros 02-02-1642) en Arcentales alcalde en 1716, regidor en 1670 y 1680, procurador síndico general en 1674 y 16776; y María (Traslósheros 13-06-1643) AHN OM Santiago Exp.8206 (Santiago T.II pp.165-166).
- TRUCIOS RUIZ ALCEDO, Joaquín.** Caballero de Santiago 1784. N: Beci, Encartaciones. Coronel del regimiento de Milicias. AHN, Ordenes, lib. 175. Expedientillos. 8375.
- UNZAGA APERRIBAY GARDOQUI ORTIZ DE MENDIETA, Francisco Antonio.** Caballero de Santiago en 1708. N: Bilbao 21-05-1672. Capitán de Infantería Española. Ayudante general del Ejército de Milán (Italia). Sargento mayor de la plaza del Final (Italia). Sargento mayor de Brigada. Gobernador de Termini (Italia) 08-09-1708. Padres: Tomás (Bilbao 03-03-1646) regidor de Bilbao; y M<sup>a</sup> Antonia (Bilbao 27-07-1644). AHN OM Santiago Exp.8310 (Santiago T.I p.324).
- URIBE ZENGOTITABENGOA ZUBIA AGUIRRE ARIÑO, Juan Antonio.** Caballero eclesiástico de Carlos III, R.D. 30-03-1804. N: Berriz 09-12-1767. Medio racionero de la Sta. Iglesia de Cuba. Padres: Agustín (Berriz 28-03-1734) mayordomo de la fábrica de la anteiglesia de Berriz en 1781 y 1783; y María (Berriz 09-02-1743) AHN Carlos III Exp.1284 (Carlos III T.XIII pp.22-23).
- URIZAR BOLIVAR BELAUSTEGUI AVEDAÑO, José Antonio.** Caballero de Carlos III, R.D. 20-05-1791. N: Elejabeitia, Artea 06-010-1738. Estudios de Derecho en la Universidad de Oñate, Guipúzcoa, 1756 y en la Universidad de Valladolid, 1758. Abogado de los Reales Consejos, 1762. Teniente asistente de gobernador de Venezuela, 20-06-1766. Auditor de la Gente de Guerra de Venezuela, 20-06-1766. Oidor de la Audiencia de Sto. Domingo 11-05-1772. Alcalde del Crimen de la Audiencia de Méjico, 10-06-1778. Oidor de la Audiencia de Méjico, 23-09-1781. Regente de la Audiencia de Sto. Domingo, 17-11-1787. Consejero del Consejo de Indias (honoros) 29-07-1792 y (togado) (supernumerario) 31-04-1795. Consejero del Consejo de Indias, 1799. Muerte, 1809. Matrimonio: 1773 con Rosa Aristiguieta, vecina de Caracas, hija de Miguel Aristiguieta, caballero de Santiago. Padres: Manuel (Galdacano 03-04-1713) regidor de Villaro en 1768; y M<sup>a</sup> Antonia (Villaro 08-05-1699) AHN Carlos III Exp.634 (Carlos III T.XIII pp.25-26) Fichoz.
- URQUIJO MURGA BERAZA ACHA, Mariano Luis.** Caballero pensionista de Carlos III, R.D. 07-11-1797. Caballero de la Orden del Toisón de Oro en 1814. Caballero de la Orden de San Juan de Jerusalén. Caballero de la Orden Real de España, 20-08-1809. N: Bilbao 09-09-1769. Graduado en Derecho por la Universidad de Salamanca. Estudios en Francia y Gran Bretaña. Oficial noveno de la Secretaría del Despacho de Estado 15-08-1792, oficial sexto 01-03-1793, oficial segundo 03-06-1794, oficial mayor menos antiguo 05-01-1797, oficial mayor más antiguo 28-03-1798. Secretario de la Secretaría de Despacho de Estado (interino) 13-08-1798 y 21-02-1799. Consejero del Consejo de Estado (honoros) 21-10-1798. Administrador de Correos de Bilbao, 14-12-1800. Procesado por su aptitud durante su mandato como secretario del Despacho de Estado, prisión de la Ciudadela de Pamplona/Iruña, 21-03-1801 a 05-03-1802. Retiro: Bilbao, 05-10-1802 a 15-06-1808. Secretario de la Asamblea de Bayona Francia, 15-06-1808 a 07-07-1808. Jura al rey José 00-07-1808. Secretario de la Asamblea Constituyente de Bayona, 00-07-1808. Ministro secretario de Estado (Josefista) 07-07-1808 a 17-03-1813. Exiliado a Francia por afrancesado, París, 17-03-1813. Adquiere la nacionalidad francesa. Muerte: París 03-05-1817. Padres: Francisco Policarpo (Zuaza, Álava 27-01-1741) caballero pensionista de Carlos III, R.D. 23-11-1765, ministro del Real y Supremo Consejo de Castilla; y M<sup>a</sup> Andrea Ramona (Bilbao 30-11-1742). AHN Carlos III Exp.1033 (Carlos III T.XIII pp.30-31 y 28-29) Fichoz.
- URQUIJO MURGA BERAZA ACHA, Pedro Pablo.** Caballero de Alcántara en 1803. N: Bilbao 08-10-1766. Capitán de fragata. Gobernador de Monroy en la provincia del Río de la Plata. Padres: Francisco Policarpo (Zuazo, Vizcaya 26-01-1741)<sup>798</sup> caballero de Carlos III, del Consejo de Castilla; y Ramona (Bilbao 29-11-1742). AHN OM Alcántara Exp.32 (Alcántara s. XIX pp.46-47).
- URRUTIA DE LAS CASAS ZAMITIZ DE LA CUADRA, Joaquín.** Caballero de Carlos III, R.D. 30-03-1794. N: Zalla 03-01-1755. Arcediano capitular de la iglesia de Palencia. Padres: Feliciano (Zalla 19-06-1701) procurador general en 1737; y Agustina (Sopuerta, Vizcaya 12-01-1721). Hermano de José Urrutia, caballero Gran Cruz de Carlos III, R.D. 28-04-1800. Sobrino de Manuel Antonio De las Casas De la Cuadra, caballero de Santiago en 1741. AHN Carlos III Exp.821 (Carlos III T.XIII pp.34-35).
- URRUTIA DE LAS CASAS ZAMITIZ DE LA CUADRA, José.** Caballero de Calatrava en 1800 y Gran Cruz de Carlos III, R.D. 28-04-1803. N: Zalla 20-11-1739. Cadete de Infantería del regimiento de Murcia 06-04-1755. Subteniente de Infantería del regimiento de América, 06-04-1755. Estudios de matemáticas en la Academia Militar de Barcelona y posteriormente Catedrático de dicha

- Academia. Teniente de Infantería, 08-07-1767. Capitán de Infantería, 30-07-1770. Capitán con Compañía del regimiento de Infantería de América, 28-08-1776. Teniente coronel de Infantería, 09-10-1779. Coronel de Infantería, 01-03-1782. Comandante segundo en el asedio a Gibraltar, 00-04-1782. Brigadier de Infantería, 01-01-1783. Viaje de instrucción por Europa y Rusia, 1788. Coronel del Regimiento de Infantería de América, 23-02-1789. Gobernador de la plaza de Ceuta, 09-12-1791. Teniente general 10-10-1793. Capitán general del Ejército y Principado de Cataluña, 20-12-1794. Presidente de la Audiencia de Cataluña, 20-12-1794. Capitán general de los Ejércitos, 04-09-1795. Consejero del Consejo de Guerra, 27-12-1797. Ingeniero general de los Ejércitos, 28-12-1797. Comandante general de la Artillería, 1799. Muerte, 01-03-1803. Encargado de varias comisiones: cartografía en Nueva España en 1764, drenaje de las lagunas de Huequetoca en Nueva España, cartografía de las Islas Canarias en 1770, edificación de la batería de San Carlos en el asedio a Gibraltar, en el Ejército en la conquista de Menorca, plan de Campaña contra Portugal. Autor de varias publicaciones. Padres: Feliciano (Zalla 19-06-1701) procurador general en 1737; y Agustina (Sopuerta, Vizcaya 12-01-1721). AHN Carlos III Exp.1179 (Carlos III T.XIII p.36) Fichoz.
- URTARAN PÉREZ DE UGARTE ZABALA BASOZAVAL, Gabriel.** Caballero de Santiago en 1702. N: Bilbao 02-03-1660. Maestre de Campo. Residente en Cuzco, Perú. Regidor del Señorío de Vizcaya. Padres: Domingo (Bilbao 13-05-1632) regidor del Señorío en 1668; y María (Lezama, Vizcaya 07-11-1629) AHN OM Santiago Exp.8374 (Santiago T.I p.112).
- URTUSAUSTEGUI LUYANDO ZABALLA IBARRA, Luis Vicente.** Caballero de Calatrava, R.D. 15-10-1729. N: Gordejuela 28-01-1704. Tesorero del Ejército de Andalucía. Contador principal de la Intendencia del Ejército de Andalucía, 22-11-1738. Jubilación, 01-12-1763. Comisario ordenador (honoros) 09-12-1763. Padres: Luis (Gordejuela 22-04-1682) síndico en 1698 y 1708, regidor en 1694; y Ángela (Oquendo, Álava 05-08-1688) Matrimonio con M<sup>a</sup> Luisa Díaz de Lavandero Urtusaustegui. AHN OM Calatrava Exp.2657 (Calatrava T.II pp.78-79) Fichoz.
- VENTADES GANDASEGUI, Miguel.** Caballero de Carlos III 1772. N: Bilbao 29-08-18. Oficial de la Tesorería Mayor. Tesorero de la oficina del Real Giro en Londres y cónsul de España en Londres en 1752. Tesorero del ejército de operaciones de Portugal en 1763. Muerte en 1785. Fichoz.
- VIAL GONZALO DEL RIO JARABEITIA DEL CASTILLO, Ramón Javier.** Caballero de Carlos III, expediente aprobado el 27-08-1798. N: Bilbao 05-03-1750. Regidor en Santander, 1786 y 1788. Matrimonio con M<sup>a</sup> Teresa Eydin Gayoso-Aldunate (San Juan de Luz Francia 16-09-1761) Hijo: Juan Nepomuceno Vial Eydelin (Bayona 14-06-1783) caballero supernumerario de Carlos III, R.D. 20-01-1815. Padres: Nicolás (Bilbao 07-08-1719) regidor en Santander, síndico, regidor síndico, procurador general; y Joaquina Josefa (Vitoria-Gasteiz, Álava 11-02-1721) AHN Carlos III Exp.1051 (Carlos III T.XIII pp.126-127).
- VIGURI LA FUENTE GAVIÑA IRABAIEN, Luis.** Caballero supernumerario de Carlos III R.D. 13-06-1790. N: Orduña 01-09-1748. Comisario de Guerra, 06-06-1782. Comisario ordenador (honoros) 25-08-1785. Intendente de provincia. Intendente del Ejército de la Isla de Cuba. Consejero del Consejo de Guerra (honoros) 02-09-1805. Padres: Domingo (Lecamaña, Ayala, Álava 22-09-1712) mayordomo del Santísimo en Orduña; y M<sup>a</sup> Cruz (Orduña 04-04-1717) AHN Carlos III Exp.470 (Carlos III T.XIII pp.139-140) Fichoz.
- VILLANUEVA LARRAONDO SANTA MARINA VILLALMONTE, Domingo.** Caballero pensionista de Carlos III, R.D. 02-09-1772. N: Gordejuela 22-07-1719. Arcediano de la Catedral de Cádiz. Teniente vicario general de los Reales Ejércitos de Mar y Tierra. Padres: Antonio (Gordejuela) y Josefa (Güeñes, Vizcaya) AHN Carlos III Exp.5 (Carlos III T.XIII pp.156-157).
- VILLAR GOROSABEL LLANO TELLECHEA, José.** Caballero eclesiástico de Carlos III, R.D. 20-03-1798. N: Orduña 22-07-1753. Canónigo de la Catedral de Lleida. Padres: José Jacinto (Valmaseda, Vizcaya 18-09-1710) en Valmaseda segundo alcalde y síndico; y M<sup>a</sup> Ventura (Valmaseda) AHN Carlos III Exp.1045 (Carlos III T.XIII pp.157-159).
- VILLAR ZUBIAUR OLAVEZAR ELGUEA, Pedro.** Caballero de Santiago en 1746. N: Elorrio 20-02-1705. De la cofradía de La Purísima Concepción de Elorrio. Residente en Lima, Perú. Padres: Francisco (Elorrio 04-10-1671) cofrade y mayordomo de La Purísima de Elorrio, regidor en 1707, 1710, 1715, 1721, 1726, 1734, 1737 y 1740; y María (Elorrio 14-08-1673) AHN OM Santiago Exp.8937 (Santiago T.IV p.14).
- VITORICA OTAOLA-URRUCHI PAGASCERTUCHUA URRUTIA, Domingo Ignacio.** Caballero supernumerario de Carlos III, R.D. 28-02-1794. N: Gordejuela 31-07-1749. Alcalde en Gordejuela. Primer síndico. Alcalde mayor de Cuernavaca. Padres: Domingo (Llodio, Álava 06-04-1710) mayordomo de fábrica de Gordejuela; y Josefa (Gordejuela 18-12-1715) AHN Carlos III Exp.800 (Carlos III T.XIII p.162-163).
- YARZA URIZAR ELLACURIA ALDAYARAN, Agapito Nicolás.** Caballero de Carlos III, R.D. 10-11-1799. N: Villaro 24-03-1762. Comisario de Guerra honorario de los Reales Ejércitos. Padres: José



- (Ceanuri, Vizcaya 05-03-1718) Regidor en Villaro y M<sup>a</sup> Concepción (Villaro 15-01-1719) AHN Carlos III Exp.1106 (Carlos III T.XIII pp.186-187).
- ZALDUA GAMBOA UGARTE RENTERIA, José Ignacio.** Caballero de Santiago en 1703. N: Bilbao 31-03-1678. Soldado voluntario en el Ejército de Cataluña, 1698. Teniente de Caballería, 1702. Capitán de Caballos, 1708. Brigadier de la Compañía Española de Guardia de Corps, 1708. Exento de la Compañía Española de Guardia de Corps, 1711. Coronel de Caballería, 1714. Brigadier de Caballería, 05-06-1719. Jubilación acordada por el Rey, 1724. Gobernador político militar de Alcántara, 21-01-1738. Muerte en 1740. Padres: Antonio Miguel (Bilbao 11-05-1654) en Bilbao regidor en 1684, alcalde en 1694 diputado general del Señorío en 1695 y 1700; y María (Guernica, Vizcaya 21-04-1623) AHN OM Santiago Exp.9075 (Santiago T.I p.159) Fichoz.
- ZENDEGUI OLARTE MARTÍNEZ DE GARAY TORREZAR, Pedro.** Caballero de Calatrava, R.D. 00-06-1711. N: Orozco 22-05-1678. Regidor en Orozco en 1711. Padres: Juan (Orozco 26-12-1627) regidor en Orozco en 1664 y 1675; y Antonia (Orozco 30-09-1639) (Exp.2880 (Calatrava T.I pp.246-247).
- ZUBIALDEA ARANA ARASOLA GANA, Juan Ventura.** Caballero de Santiago en 1741. N: Bilbao 15-07-1702. Teniente coronel del regimiento de Lombardía. Padres: José (Bilbao 22-07-1670) caballero de Calatrava en 1694, regidor en 1706 y 1741, sorteado para alcalde en Bilbao en 1706; y M<sup>a</sup> Josefa (Bilbao 04-11-1670) AHN OM Santiago Exp.9182. (Santiago T.III p.171).
- ZUMELZU LARRAGOITI ARBOLANCHA LEURA, José Ignacio.** Caballero de Santiago en 1707. N: Bilbao 30-07-1676. Capitán de Caballos. Padres: Juan (Bilbao 27-10-1649) caballero de Calatrava en 1692; y Ana M<sup>a</sup> (Bilbao 11-07-1653). Hermano de Juan Antonio Zumelzu, caballero de Calatrava en 1692. AHN OM Santiago Exp.9196 (Santiago T.I p.299). Hermano de Juan Antonio Zumelzu Larragoitia, caballero de Santiago en 1692. N: Bilbao. Padres: Juan (Bilbao 27-10-1649) caballero de Calatrava en 1692; y Ana M<sup>a</sup> (Bilbao 11-07-1653). AHN OM Calatrava Exp.2888.

## **Anexo 5.**

### **Reseñas biográficas de los caballeros de las órdenes militares y de la Orden de Carlos III de Navarra, 1700-1808**

## CABALLEROS DE NAVARRA

- ABARCA AZNAR XIMÉNEZ ISTURIZ, Silvestre.** Caballero de Carlos III, expediente aprobado el 21-11-1774. N: Lumbier 02-01-1708. Entrada al servicio real en 1738. Ingeniero ordinario 25-08-1750, ingeniero segundo 30-03-1755, ingeniero jefe de la isla de Cuba, 00-03-1763 (enviado a La Habana con el capitán general O'Reilly). En Lumbier insaculado para alcalde en 1765, ingeniero director, brigadier de Infantería, 27-12-1773 a 01-04-1770, comisionado para la elaboración de un plan de defensa de La Habana 1771, mariscal de campo 27-12-1773, ingeniero jefe 05-02-1776, director del Cuerpo de ingenieros de plaza, 05-02-1776, teniente general. 05-02-1776, mayor general 01-03-1776, director comandante del ramo de fortificaciones en Madrid. Muerte en Medinaceli, Soria 03-01-1784. Padres: Francisco (Lumbier 16-08-1679) y Josefa (Lumbier 22-08-1682). AHN Carlos III Exp.18 (Carlos III T.I pp.18-19) Fichoz.
- ACEDO ALAIZA ACEDO-DICASTILLO ALVIZU, Juan Domingo.** Caballero de Alcántara, R.D. 19-08-1748. N: Acedo 02-04-1693. Teniente coronel de Infantería. Gobernador de Villanueva de la Serena, Badajoz 25-10-1748 a 1760. Superintendente de las rentas reales de Villanueva de la Serena y su partido, 25-10-1749. Muerte en 1760. Padres: Juan Manuel (Acedo 13-05-1646) señor de su palacio y torre de cabo de armería de Acedo, insaculado para alcalde en Viana, Navarra en 1646; y M<sup>a</sup> Ana (Munain, Álava 16-02-1663). AHN OM Alcántara Exp.5 (Alcántara T.I p.14-17) Fichoz
- ACEDO TORRES, Francisco.** Caballero de Carlos III en 1803. N: Falces en 1736. Licenciado en ambos Derechos por la Universidad de Alcalá de Henares. Provisor del Vicario general del Obispado de Osma. Canónigo doctoral de la catedral de Osma en 1761. Juez subdelegado de la Cruzada de Osma. Canónigo de la catedral de Toledo en 1770. Auditor para la Corona de Castilla en la Rota en 1774. Beneficiado de la parroquia de Getafe en 1775. Canónigo tesorero de la catedral de Toledo. Consejero del Consejo de Castilla en 1789. Sumiller de Cortina del rey. Secretario de Cámara del Arzobispo de Toledo. Muerte 15-02-1804. Fichoz.
- AGESTA IPARRAGUIRRE GARAYCOECHA ANDUEZA, Manuel.** Caballero de Santiago en 1729. N: Lesaca 09-10-1689. Alcalde en Resaca 1719. Capitán. Residió en Indias. Padres: Jorge (Resaca 28-05-1662) en Resaca regidor en 1692, 1722 y 1726, alcalde en 1698 y 1724, procurador en Cortes en 1724; y Ana (Resaca 29-010-1663). AHN OM Santiago Exp.74 (Santiago T.II pp.266-267). Sobrino de Andrés Iparraguirre Andueza, caballero de Santiago en 1705.
- AGUADO DELGADO SANZ LÓPEZ, Antonio.** Caballero de Calatrava, R.D. 28-12-1751. N: Corella 17-04-1714. Insaculado como noble en Corella en 1743. Armas en la capilla del convento de Mercedarias calzadas de Corella. Padres: Antonio (Corella 29-09-16663) insaculado como noble en Corella 1716; y Antonia (Corella 25-02-1679) Matrimonio con Sebastiana Josefa Angulo en 1745. Creación conde de Montelirios, 1764. AHN OM Calatrava Exp.28 (Calatrava T.III pp.16-18). Fichoz
- AGUIRRE ARGUÑERENA-GASTELU URSUA IRISARRI, Juan Antonio.** Caballero de Santiago en 1742. N: Donamaria 24-09-1703. Agente en Madrid del cabildo eclesiástico de Calahorra en el pleito sobre la residencia del Obispo, ayuda de Cámara de S.M. con destino en el cuarto del Infante Cardenal Don Luis. Contador general del Consejo de la Inquisición. Muerte en 1750. Padres: Francisco (Donamaria 15-03-1659) y M<sup>a</sup> Francisca (Pamplona 04-12-1666). AHN OM Santiago Exp.138. (Santiago T.III pp.171-172) Fichoz
- ALBIZU LÓPEZ DE DICASTILLO AZCONA LÓPEZ DE DICASTILLO, Martín José.** Caballero de Santiago en 1728. N: Abarzuza 09-03-1684. Padres: Martín (Riezu, Navarra 28-08-1647) y Margarita (Dicastillo, Navarra 28-07-1656). Hermana de Francisco, Gabriel Carlos y Mateo López de Dicastillo López. de Dicastillo caballeros de Calatrava en 1692 y 1678, primos de Felipe y Mateo Dicastillo caballeros de Alcántara en 1695, y de Miguel López. de Dicastillo Roldán caballero de Calatrava en 1665. Primo de Agustín y Francisco Javier López de Dicastillo Méndez, caballeros de Calatrava en 1692 y Santiago en 1712. AHN OM Santiago Exp.227, Calatrava Exp.1430, 1427, 1428; Alcántara Exp.436, 437 (Santiago T.II p.240).
- ALDECOA-DATUE JÁUREGUI BORDA APEZTEGUI, Clemente.** Caballero de Santiago en 1736. N: Elizondo, Baztán 24-11-1709. Capitán de Granaderos del regimiento de Dragones de Almanza. Padres: Agustín (Elizondo 01-03-1673) señor del palacio de Datue, alcalde en Elizondo; y Juana M<sup>a</sup> (Lecaros, Baztan 06-01-1666). Hermano de Miguel Francisco Adecoa-Datue caballero de Santiago en 1736. AHN OM Santiago Exp.251 (Santiago T.III pp.53-54). Tío de Agustín Aldecoa Calderón (Madrid 24-09-1733) caballero de Santiago en 1752. AHN OM Santiago Exp.250.

- ALDECOA-DATUE JÁUREGUI BORDA APEZTEGUI, Miguel Francisco.** Caballero de Santiago en 1736. N: Elizondo, Baztan 29-03-1692. Arrendatario de las rentas provinciales de la provincia de Segovia, 1718 a 1721 de la provincia de Jaén, 1722 a 1725 y de la provincia de La Mancha, 1722 a 1725 y 1726 a 1729. Tesorero del Príncipe de Asturias. Consejero del Consejo de Hacienda (honoros). Interviene para favorecer la Compañía de comercio de Cuba que está formando Martín Arostegui en 1739. Padres: Agustín (Elizondo 01-03-1673) señor del palacio de Datue, alcalde en Elizondo; y Juana M<sup>a</sup> (Lecaroz, Baztan 06-01-1666). Hermano de Clemente Aldecoa-Datue, caballero de Santiago en 1736. Matrimonio con Isabel M<sup>a</sup> Calderón Lázaro (Budía, Sigüenza). AHN OM Santiago Exp.252 (Santiago T.III pp.53) (Fichoz-020822). Hijo: Agustín Aldecoa Calderón (Madrid 24-09-1733) caballero de Santiago en 1752, tesorero de la Reina. AHN OM Santiago Exp.250.
- ANOZ SARASA GIL SOLA, Miguel.** Caballero de Santiago en 1701. N: Pamplona 04-00-1644. Sargento mayor de la villa de Madrid. Capitán de Caballería. Gobernador de Caracas. Padres: Bernardo (Asiain, Olza, Navarra 27-03-1608) escribano real; y Juana (Sangüesa, Navarra 24-01-1613). AHN OM Santiago Exp.454 (Santiago T.I p.27) Fichoz.
- AOIZ DE LA TORRE GARAYOA ABAURREA, Miguel José.** Caballero de Santiago en 1736. N: Aoiz 13-05-1699. Oficial de la secretaría del marqués de Pozobueno, ministro plenipotenciario de España en Inglaterra, 1720, del Consejo de S.M., secretario de la interpretación de lenguas de la secretaría del Despacho de Estado, secretario y contador de la Junta de Caballería de las Ordenes Militares, secretario de la embajada de España en Francia con el duque de Huescar 1746, secretario de Melchor de Macanaz, plenipotenciario español en las conferencias de Breda 1747, muerte 1753. Padres: Miguel (Pamplona/ Iruña 29-04-1663) y Casilda (Uriz, Arce, Navarra 09-04-1670). OM Santiago Exp.467 (Santiago T.III p.55) Fichoz.
- APERREGUI TORNAMIZA ASIAIN VIDAL, Antonio Felipe.** Caballero de Santiago en 1730. N: Tudela 03-05-1698. Colegial del colegio mayor de San Ildefonso de Alcalá de Henares, 02-12-1725. Catedrático de Derecho de la Universidad de Alcalá de Henares. Doctor en Cánones por la Universidad de Alcalá de Henares. Ministro civil de la Audiencia de Cataluña, 27-01-1736 a 16-12-1746. Regente de la Audiencia de Valencia, 16-12-1746 a 25-05-1752. Consejero de Consejo de Hacienda (togado) 25-05-1752. Muerte, 25-04-1754. Deja por heredero a su padre Gregorio Antonio Aperregui. Padres: Gregorio Antonio (Tudela 12-03-1669) caballero de Santiago en 1698, familiar del Sto. Oficio, gentilhombre de la boca de S.M., llamado a Cortes del Reino de Navarra en 1705 y 1709 (hermano de Manuel y Francisco Aperregui Asiain, caballeros de Santiago en 1681 y 1698) y M<sup>a</sup> Francisca (Magallón, Zaragoza 29-06-1679). Hermano de Ángela Gerónima, casada con José Antonio Nieto Sierra, caballero de Calatrava y de M<sup>a</sup> Magdalena, casada con José Miñano Sesma (Corella) caballero de Santiago. AHN OM Santiago Exp.473. Calatrava Casamiento Exp.43 y 36.(Santiago T.II pp.289-287) Fichoz.
- APERREGUI TORNAMIZA ASIAIN VIDAL, Baltasar.** Caballero de Santiago en 1730. N: Tudela 14-01-1712. Colegial del colegio mayor de San Bartolomé de Salamanca. Licenciado en Leyes por la Universidad de Salamanca. Catedrático de Derecho de la Universidad de Salamanca. Fiscal criminal de la Audiencia de Cataluña 26-04-1751. Ministro criminal de la Audiencia de Cataluña, 15-07-1751. Ministro civil de la Audiencia de Cataluña, 24-08-1755. Regente de la Audiencia de Aragón, 08-10-1776 a 01-05-1788. Consejero del Consejo de Ordenes Militares, 00-10-1787. Jubilación por motivos de salud, 05-10-1787 (regente de la Audiencia de Aragón). Muerte, 23-04-1792. Padres: Gregorio Antonio (Tudela 12-03-1669) caballero de Santiago en 1698, familiar del Sto. Oficio, gentilhombre de la Boca de S.M., llamado a Cortes del Reino de Navarra en 1705 y 1709 (hermano de Manuel y Francisco Aperregui Asiain, caballeros de Santiago en 1681 y 1698); y M<sup>a</sup> Francisca (Magallón, Zaragoza 29-06-1679). Hermano de Ángela Gerónima, casada con José Antonio Nieto Sierra, caballero de Calatrava y de M<sup>a</sup> Magdalena, casada con José Miñano Sesma (Corella) caballero de Santiago. Matrimonio con M<sup>a</sup> Magdalena Angulo Sánchez del Pozo Santisteban de la Rosa (Sevilla). AHN OM Santiago Exp.474 Casamiento Exp.10000, 43 y 36. (Santiago T.II p.287) Fichoz.
- APERREGUI TORNAMIZA ASIAIN VIDAL, Juan José.** Caballero de Santiago en 1730. N: Tudela 22-05-1706. Capitán de caballos del regimiento de Farnesio. Padres: Gregorio Antonio (Tudela 12-03-1669) caballero de Santiago en 1698, familiar del Sto. Oficio, gentilhombre de la Boca de S.M., llamado a Cortes del Reino de Navarra en 1705 y 1709 (hermano de Manuel y Francisco Aperregui Asiain, caballeros de Santiago en 1681 y 1698); y M<sup>a</sup> Francisca (Magallón, Zaragoza 29-06-1679). Hermano Ángela Gerónima, casada con José Antonio Nieto Sierra, caballero de Calatrava de Ángela Gerónima casada con José Antonio Nieto Sierra, caballero de Calatrava y de M<sup>a</sup> Magdalena, casada con José Miñano Sesma (Corella) caballero de Santiago. AHN OM Santiago Exp.475. Casamiento Exp.43 y 36. (Santiago T.II pp.287).

- APESTEGUI PÉREZ DE RADA ERRAZU MURAZABAL, Antonio Bautista.** Caballero de Santiago en 1711. N: Errazu, Baztán 15-06-1685. Sargento mayor de la ciudad de Pamplona. Padres: Juan Bautista (Errazu 05-04-1655) hermano de Juan Antonio Apeztegui Errazu (Errazu) caballero de Calatrava en 1698; y Elena (Obanos, Navarra 28-12-1656). AHN OM Santiago Exp.477, 136 (Santiago T.II p.45). Sobrino de Juan Antonio Apeztegui Errazu Elizondo Echenique caballero de Calatrava en 1698. Calatrava Exp.136.
- APESTEGUIA UBAGO MARAÑÓN SENOSIAIN, Juan Fermín.** Caballero de Santiago en 1753. N: Larraga 16-12-1702. General, I Marqués de Torre Hermosa en 1748. Vecino de Lima, alcalde de la Sta. Hermandad de Ica y su jurisdicción, Perú. En Falces, Navarra, insaculado como noble en 1722. Padres: Juan (Larraga 22-05-1655) en Falces insaculado como noble en 1693 y 1722; y Melchora (Falces, Navarra 09-01-1664). Sucede en el título Felipe Apeztegui en 1800 AHN OM Santiago Exp.478 AGI. Títulos de Castilla 11, R.14. (Santiago T.IV p.103).
- ARGAIN-YOLDI MAYA GUILLENTENA SALABERRI, Pedro.** Caballero de Santiago en 1717. N: Maya, Baztán 03-10-1685. Teniente coronel del regimiento de guardias españolas de Infantería. Ayudante mayor del regimiento de Guardias Españolas de Infantería. Padres: Bernardo (Maya 30-08-1659) y Juana (Maya 03-09-1656). Matrimonio con Manuela Enriquez de Guzmán Alegria (Madrid) AHN OM Santiago Exp.576. Casamiento Apend.160. (Santiago T.II p.147).
- ARIZALETA LARREGUI-ECHEVARRIA GOYENECHÉ IRIARTE, Juan Ignacio.** Caballero pensionista de Carlos III, R.D. 22-11-1805. N: Arizcun, Baztán, 17-06-1740. Oficial noveno de la Secretaría de Gracia y Justicia de la Cámara de Castilla. Oficial mayor de la Secretaría de Gracia y Justicia de la Cámara de Castilla, 03-09-1805. Padres: Pedro (Arizcun 17-06-1704) votante en 1717, diputado de rentas del Baztán en 1777; y Graciosa (Arizcun 1704/1709). AHN Carlos III Exp.1305 (Carlos III T.I pp.208-209) Fichoz.
- ARIZCUN BORDA MENDINUETA BERTIZ, Manuel Francisco.** Caballero de Santiago en 1765. N: Elizondo, Baztán 25-03-1738. Capitán agregado al regimiento de Dragones de Pavía. Coronel del regimiento de Dragones del Rey. Brigadier de Infantería, 14-09-1789. Muerte: Reus, Tarragona, 06-11-1797. Padres: Juan Francisco (Elizondo 01-09-1701) gobernador de Maya, hermano de Miguel Arizcun Mendinueta; y M<sup>a</sup> Francisca (Maya, Navarra 03-02-1712) Matrimonio en 1791 con su sobrina M<sup>a</sup> Micaela Arizcun Dolarea (Elizondo). AHN OM Santiago Exp. 613. Casamiento. 47. (Santiago T.V pp.35-36) Fichoz.
- ARIZCUN ELIZONDO BERECOECHA JUANTORENA, Agustín.** Caballero de Santiago en 1701. N: Elbetea, Baztán 28-01-1654. Padres: León (Elbetea 03-01-1622) y María (Elbetea 23-12-1611). AHN OM Santiago Exp.614 (Santiago T.I p.29).
- ARIZCUN MENDINUETA BEITORENA ARIZCUN, Miguel.** I Marqués de Iturbieta 1741. Caballero de Santiago en 1729. N: Elizondo, Baztán 10-10-1691. Arrendador de las salinas de Andalucía de los partidos de mar, tierra y reino de Granada, 01-01-1728 a 31-12-1733. Puja en el arrendamiento de las siete rentillas, 00-12-1727 pero gana José Francisco Montes de Oca. Arrendador de las rentas provinciales del reino de Galicia: 1730 a 1733, 01-01-1734 a 31-12-1737, 01-01-1738 a 31-12-1741, 01-01-1742 a 31-12-1745 y 1746 a 1749. Construye y administra una fábrica de balas en compañía con su primo Francisco de Mendinueta. Tesorero de todos los caudales que produjese el beneficio de empleos, tanto en Indias como en Castilla, 03-05-1740. Señor de casa palacio y cabo de armería en Miranda del valle del Baztán. Pagador general de la superintendencia de juros (cese 01-11-1753 para dejar la plaza a su hijo Ignacio Arizcun). Padres: Miguel (Elizondo 20-09-1668) dueño de la casa solar de Arozarena, en Elizondo jurado en 1722, alcalde del valle del Baztán en 1714; y María (Elizondo 30-03-1661). Tío de Miguel Cipriano (Madrid 27-09-1737) y Francisco Javier (Puebla de los Ángeles, Indias 19-09-1723) Arizcun Irigoyen, caballeros de Santiago en 1770 y 1743 respectivamente; y de Manuel Francisco Arizcun Borda, caballero de Santiago en 1765. Primo de Francisco Mendinueta Hualde, caballero de Santiago en 1728. (Exp.617) (Santiago T.II p.267) Fichoz. Primo de Nicolás Ambrosio Garro Arizcun (Madrid) caballero de Santiago en 1765, gran cruz de Carlos III en 1819, tesorero del infante Don Luis, director del Banco de San Carlos, marqués de las Homazas, tío de Blas de Lezo Garro caballero de Carlos III en 1821. AHN OM Santiago Exp.3342. CONSEJOS,8978,A.1741,Exp.808 Fichoz
- ARMENDÁRIZ ÁLVAREZ DE EULATE VIRTO PERALTA, Bernabé.** Caballero de Santiago en 1727. N: Sangüesa 01-09-1695. Capitán de Infantería española de Aragón, regidor de Sangüesa, coronel de Infantería, 05-02-1740 a 28-01-1745, coronel del regimiento de Infantería de África, 05-02-1740, comendador de la encomienda de Mures y Benazuza (Santiago) 1744, teniente de rey de la plaza de Lérida, 28-01-1745, brigadier de Infantería, 28-01-1745, teniente de rey de plaza de Tarragona, 26-07-1750, gobernador político militar de Alcántara, 17-12-1754, mariscal de campo, 17-12-1754. Muerte, 1755. Matrimonio: 1752 con Cristina Ayanz De la Cuadra (Sangüesa).

Padres: Bernabé (Sangüesa 19-07-1668) capitán de Infantería, en Sangüesa insaculado para oficios nobles en 1726, regidor; y Juana M<sup>a</sup>. Matrimonio con Cristina M<sup>a</sup> Romana Ayanz de Ureta Fernández de la Cuadra (Sangüesa). AHN OM Santiago Exp.623. Casamiento Santiago Exp.10021. (Santiago T.II pp.235-236) Fichoz.

**AROSTEGUI LARREA MICHEO YANCI Martín Esteban.** Caballero de Santiago en 1750. N: Aranaz 26-01-1721. Capitán de una compañía de Dragones de la plaza de La Habana. Coronel del regimiento de Caballería de voluntarios de La Habana. Brigadier de Caballería. Padres: Esteban (Aranaz 13-06-1666) regidor en 1707 y 1713, alcalde en 1718; y M<sup>a</sup> Josefa (Aranaz 03-10-1665). Hermano de Martín Arostegui Larrea, caballero de Santiago en 1755. Tío de Vicente Iturrigaray Arostegui, caballero de Santiago en 1765. AHN OM Santiago Exp.644 (Santiago T.IV p.39) Fichoz.

**AROSTEGUI LARREA MICHEO YANCI Martín.** Caballero de Santiago en 1750. N: Aranaz 16-08-1698. Comisionado por un grupo de varias ciudades y villas de Cuba para ir a Madrid, conseguir el asiento del tabaco y el derecho de formar una compañía de comercio, 00-08-1738. (Juan Bautista Iturralde, secretario del Despacho de Hacienda, Miguel Antonio Zuaznabar, del Consejo de Hacienda y Miguel Francisco Aldecoa, del Consejo de Hacienda, favorecen y conceden el asiento para la creación de la compañía de comercio en 1739). Comerciante de tabaco en La Habana. Alguacil mayor de la Inquisición de Cartagena de Indias en La Habana, 10-02-1740. Presidente de la Real Compañía de La Habana. Alcalde de Aranaz. Muerte, 14-05-1764. Padres: Esteban (Aranaz 13-06-1666) regidor en 1707 y 1713, alcalde en 1718; y M<sup>a</sup> Josefa (Aranaz 03-10-1665). Tío de Vicente Iturrigaray Arostegui (Donostia/San Sebastián 22-01-1736 y de José y Manuel Iturrigaray Arostegui, nacidos en Cádiz, caballeros de Santiago en 1765 y 1750. AHN OM Santiago Exp.643 (Santiago T.IV p.39) (Santiago T.V pp.43-44) Fichoz. Hijos: Martín Arostegui Herrera, (La Habana) caballero de Carlos III en 1795, y José Arostegui Herrera (La Habana) caballero de Calatrava

**ARAZARENA, Juan Matías.** Caballero de Carlos III en 1772. N: Navarra. Contador general de Rentas Reales del reino. Vocal de la Junta General del Comercio y Moneda en 1779. Consejero del Consejo de Hacienda (honorés) y director general de Rentas en 1779. Congregante de la Congregación de San Fermín de los Navarros. Contrajo matrimonio con Joaquina Iturriria. Fundador de una obra pía docente en Errazu en 1772. Fichoz.

**ARRIAGA PASTOR ERDOZAIN ROMERO , Miguel.** Caballero de Carlos III en 1793. N: Olite. AHN Carlos III. Exp. 670. (Expediente incompleto) Fichoz

**ARRISTIA GORATRI Juan Miguel,** Caballero de Carlos III. N: Azpilcueta. Oficial de la secretaría de la Cámara del infante don Luis en 1739. Contador de título de la Contaduría Mayor de Cuentas (supernumerario) en 1746. Administrador de las encomiendas del Infante en 1764. Consejero del Consejo de Hacienda (honorés). Secretario del rey. Secretario particular del infante don Luis. Contador de título de la Contaduría Mayor de Cuentas. Muerte 07-01-1791. Fichoz.

**ARTEAGA IDIÁQUEZ BASURTO AZNAREZ DE GARRO, Ignacio Ciro.** Caballero Gran Cruz de Carlos III, R.D. 28-02-1791. N: Estella 01-06-1748. I Conde de Corres, 19-01-1773, marqués de Valmediano en 1789 por muerte de su padre, con Grandeza de España (primera clase) 25-04-1790. Gentilhombre de número de la Cámara del Príncipe de Asturias, Fernando VII, 10-03-1786. Diputado Gral. de Guipúzcoa en Villafranca de Ordicia, 1807 y en Hernani 1807. Muerte en 1812. Padres: Joaquín José ( Villafranca de Ordicia, Guipúzcoa) marqués de Valmediano y María Micaela (Pamplona) hija del duque de Granada de Ega. Matrimonio: 26-04-1773 con María Ana Palafox Silva (24-06-1752, hija de Fausto Francisco Palafox, marqués de Ariza). Hijo: Andrés Avelino Arteaga Palafox (Madrid 11-11-1780) caballero de Carlos III, R.D. 17-02-1826. Hermanos: José Martín Arteaga Idiáquez (Lazcano, Guipúzcoa) caballero de Santiago 20-05-1789 y de Estanislao Arteaga Idiáquez, (Lazcano, Guipúzcoa) caballero de Santiago en 1826. Sobrinos Francisco de Borja Idiáquez Palafox, caballero Gran Cruz de Carlos III en 1789 y caballero de Alcántara en 1803. AHN OM Santiago Exp.691, Mod.151, Carlos III Exp.484. (Carlos III T.I pp.231-232) Fichoz.

**ASCO AROSTEGUI HUALDE LARREA, Martín José.** Caballero de Carlos III, R.D. 12-11-1789. N: Lecaroz, Baztán, 08-02-1736. Gobernador de Guarochiri en Indias. Padres: Tiburcio (Lecaroz 11-08-1709) jurado en Lecaroz en 1742; y Francisca (Aranaz, Navarra 17-04-1702). Sobrino de Martín y Martín Esteban Arostegui Larrea, caballeros de Santiago en 1750. AHN Carlos III Exp.389. (Carlos III T.I pp.238-239).

**ASTREARENA ITURRALDE BARRENECHE MICHELENA, Pedro.** Caballero de Calatrava en 1733. N: Arizcun, Baztán 1703. II Marqués de Murillo el Cuende. Contador general de los Príncipes Infantes. Asentista de la provisión de víveres y pertrechos de las galeras de España y de la provisión de los presidios menores. Accionista en la compañía de La Habana y de la de San

- Fernando de Sevilla. Padres: José (Arizcun 1658) y Graciana (Arizcun 1663). AHN OM Calatrava Exp.184. AGI MP-Monedas, 33. Matrimonio con Eduarda Reparaz de Oteiza Gómez. Hijo Felipe Astrearena Reparaz (Madrid) caballero de Santiago en 1755. Hija: Juana Astrearena Repazaz (Madrid) casa con Francisco Bartolomé Huarte Inda (Madrid) caballero de Santiago en 1745, hijo de Juan Huarte Lecueder (Elbetea, Baztán) secretario de S.M. y tesorero del reino y su Diputación. Hermano: Jacobo Astrearena Iturralde III marqués de Murillo casó con Manuela Iturralde. Sobrino de Juan Bautista Iturralde Gamio (Arizcun), I marqués de Murillo el Cuende en 1739, secretario de Estado y Despacho universal de Hacienda 1739-40. AHN OM Santiago Exp.719. Exp.3968.
- ASTREARENA OLONDRIZ LECUEDER BARRENECHE, Juan Esteban.** Caballero de Santiago en 1755. N: Arizcun, Baztán 11-01-1711. Padres: Juan (Arizcun 1678) y Ana M<sup>a</sup> (Maya, Baztán 10-09-1677). Asentista de la provisión de cebada pan y paja a la tropa y presidiarios de la plaza de Orán 1772-74. AHN OM Santiago Exp.718. Diversos Colecciones 157, N13. (Santiago T.IV p.141).
- AUTOR SANTO-FUEGO AYEBA AMEZQUETA, Antonio Bernardo.** Caballero de Calatrava, R.D. 27-01-1700. N: Falces 03-04-1673. Insaculado como regidor de Falces en 1690. Padres: Antonio (Falces 20-05-1627) regidor en 1663 y 1690, alcalde en 1679, insaculado hijodalgo en 1655; y María (Falces 14-07-1635). AHN OM Calatrava Exp.187 (Calatrava T.I pp.15-17).
- AYANZ URETA, Juan Antonio.** Caballero de Carlos III en 1772. N: Ureta. Teniente de rey de la plaza de Vera Cruz. Brigadier de Infantería en 1770. Gobernador político militar de Santiago de Cuba en 1770. Castán, Lista/ 596. Fichoz.
- AYCINENA IRIGOYEN ALZUALDE PERURENA, Juan Fermín.** Caballero de Santiago en 1783. N: Ciga, Baztán 07-07-1729. Regidor perpetuo de la ciudad de Guatemala. Teniente de granaderos de la Milicia de Guatemala. I marqués de Aycinena 1782. Sucesores del título: Vicente Aycinena Carrillo 1797 y Juan José Aycinena Piñol en 1816. Padres: Juan Miguel (Ciga 26-06-1685) y Ana Antonia (26-07-1689). AHN OM Santiago Exp.775. Títulos de Castilla 1,R.9. (Santiago T.VI pp.80-81). Contrajo tres matrimonios, primero con Ana M<sup>o</sup> Carrillo Gálvez, hija del alcalde del cabildo de Guatemala, segundo con M<sup>a</sup> Micaela Delgado Nájera Mencos tercero con Micaela Piñol Muñoz. ARROYO Lara. *Redes de influencia.....*
- AZANZA ALEGRÍA NABARLAZ EGÜES, Miguel José.** Caballero de Santiago en 1796. Duque de Santa Fe. N: Aoiz 20-12-1746. Estudios en Sangüesa y Pamplona. Pasa a Cuba en 1763 a trabajar con su tío Martín José Alegría, director de la Compañía de Cuba y administrador general de la Caja Real de Veracruz. Oficial de la Administración general de la Caja Real de Vera Cruz, Nueva España, 1763. Secretario del visitador general de Nueva España José Gálvez, 1768 a 1771. Comisionado por José Gálvez para visitar las provincias septentrionales de Nueva España. Rompe con José Gálvez, 1772. Cadete del regimiento de Lombardía, 1771. Subteniente del regimiento de Lombardía, 20-05-1772 a 04-05-1774. Teniente del regimiento fijo de La Habana, 04-05-1774. Capitán de Infantería del regimiento de La Habana 1776. Secretario de la Capitanía general de La Habana, 1766. Capitán del regimiento de Infantería de Córdoba, 00-08-1777. Secretario de la embajada de España en San Petersburgo, Rusia, 22-03-1783 a 00-06-1784. Encargado de negocios de España en San Petersburgo, Rusia, 00-06-1784 a 00-11-1784. Encargado de negocios de España en Prusia, Berlín. Intendente de la provincia de Toro, Zamora (sin corregimiento) 05-11-0786. Intendente de la provincia de Salamanca, 11-11-1787. Corregidor de Salamanca, 17-12-1787. Intendente del Ejército y reino de Valencia, 31-05-1789. Subdelegado de rentas de la provincia de Valencia, 31-05-1789. Intendente general del Ejército de campaña del Pirineo oriental, 13-03-1793. Consejero del Consejo de Guerra (honoris) 23-07-1795. Secretario del Despacho de Guerra, 11-12-1795 a 19-10-1796. (Principio de la enemistad con Manuel Godoy, este lo aleja de la Corte nombrándole virrey de Nueva España 1794). Consejero del Consejo de Estado, 11-12-1795. Concesión del hábito de Santiago por Godoy, para atenuar su cese de Secretario del Despacho de Guerra, 1796. Virrey de Nueva España, 19-10-1796. Procesado y desterrado a Granada por su enemistad con Godoy, 00-12-1800. Publicación: "Carta de un español a otro español" en respuesta a su discurso pronunciado en la Asamblea de Bayona, Francia. Secretario del Despacho de Hacienda, 24-03-1808 a 06-05-1808. Miembro de la Junta Suprema de Estado, 00-04-1808. Vocal de la Junta Suprema de Madrid, 10-04-1808. Presidente de la Asamblea Constituyente de Bayona, 00-07-1808. Ministro de Indias (josefista) 07-07-1808. Comisario real del reino de Granada, 24-10-1810. Creación duque de Santa Fe (josefista) 00-04-1810. Sigue a José Napoleón a París, 00-12-1813. Jura a Fernando VII, 1814. Caballero del Toisón de Oro (josefista) 03-04-1810. Ministro de negocios extranjeros (josefista) (interino) 00-04-1811. Exilio a Francia, 1813. Publicación "Memoria sobre los hechos que justifican su conducta política desde marzo de 1808 hasta abril de 1814" en 1815. Exilio a Francia, 1823. Muerte Burdeos, Francia, 20-06-1826. Matrimonio con M<sup>a</sup> Josefa Alegría Yoldi Padres: Pedro (Burguete, Navarra

01-08-1718) y Juana M<sup>a</sup> (Aoiz 28-05-1726). AHN OM Santiago Exp.781 (Santiago T.VII p.115) Fichoz.

**AZCARATE MARTÍNEZ LLORENTE CRUZAT, Juan Lorenzo.** Caballero supernumerario de Carlos III, R.D. 20-11-1793. En Aibar insaculado como noble en 1746. Ejecutoría de hidalguía para poder usar escudo de armas él y sus descendientes, Pamplona, 24-10-1777. Contador principal de Asturias. Padres: José (Aibar 17-06-1666) en Aibar insaculado como noble en 1746, alcalde en 1723; y María (Aibar 11-10-1682). AHN Carlos III Exp.851 (Carlos III T.I pp.256-257).

**AZCARATE UZTARIZ MAÑERAS ESEBERRI, José Francisco.** Caballero de Santiago en 1761. N: Pamplona 16-07-1726. Ayudante mayor de la Real Compañía de Guardia Marinas. Teniente de navío. Padres: Martín Francisco (Pamplona 23-01-1696) dueño y señor del palacio de cabo de armería de Azcarate, insaculado para oficios nobles; y M<sup>a</sup> Francisca (Santesteban, Navarra 11-05-1692). AHN OM Santiago Exp.783 (Santiago T.IV p.287).

**AZCARATE UZTARIZ MAÑERAS ESEBERRI, Juan Matías Ramón.** Caballero de Santiago en 1761. N: Pamplona 26-02-1724. Estudios de Filosofía en Pamplona. Colegial del colegio mayor de San Bartolomé de Salamanca, 26-12-1743. Estudios de ambos Derechos en la Universidad de Salamanca, 1744. Licenciado en Leyes por la Universidad de Salamanca, 1746. Catedrático de Derecho de la Universidad de Salamanca 1752. Alcalde de la Corte Mayor de Navarra (supernumerario) 04-09-1755. Señor del palacio de cabo de armería de Azcarate. Vocal de la Comisión de deslinde de la frontera con Francia, 1761 (bajo el marqués de Casatramanes). Oidor del Consejo de Navarra, 01-08-1771. Regente de la Audiencia de Asturias, 22-10-1775. Subdelegado de Rentas generales del principado de Asturias, 22-10-1765. Presidente de la Chancillería de Valladolid, 15-03-1785. Consejero del Consejo de Castilla, 28-06-1787. Consejero camarista de la Cámara de Castilla, 02-08-1796. Muerte, 18-11-1798. Padres: Martín Francisco (Pamplona 23-01-1696) dueño y señor del palacio de cabo de armería de Azcarate, insaculado para oficios nobles; y M<sup>a</sup> Francisca (Santesteban, Navarra 11-05-1692) Matrimonio con Rosa Joaquina Larrea Munarriz (Murillo) 1766. AHN OM Santiago Exp.784 Casamiento Santiago Exp.10207. (Santiago T.IV p.287) Fichoz.

**AZPILCUETA IRIARTE ERRAZU ELIZALDE, Manuel.** Caballero de Santiago en 1767. N: Pamplona 25-12-1703. Huésped del colegio mayor del Arzobispo de Salamanca, 1736. Alcalde del crimen de la Chancillería de Valladolid, 12-11-1737. Oidor de la Chancillería de Valladolid, 26-04-1748. Corregidor de Vizcaya, 15-01-1756 a 00-06-1760. Alcalde de casa y corte, 22-10-1760. Fiscal del Consejo de Ordenes Militares, 27-02-1767. Consejero del Consejo de Castilla, 25-10-70. Muerte 19-06-1778. Matrimonio con M<sup>a</sup> Josefa Pérez De la Torre. Padres: Juan Antonio (Pamplona 14-05-1665) del Consejo de S.M., presidente de Corte en el Consejo de Navarra; y Felicia (Pamplona 20-05-1666) Sobrino de Juan Tomás Iriarte Elizalde (Pamplona) caballero de Santiago en 1684. AHN OM Santiago Exp.797. Exp.4123. Casamiento Santiago Exp.10353. (Santiago T.V pp.75-76) Fichoz.

**AZPIROZ GARROBEREA ECHARRI MEZQUIRIZ, Francisco Javier.** Caballero supernumerario de Carlos III, R.D. 17-02-1784. N: Pamplona 21-01-1755. Oficial séptimo de la Secretaría del Despacho de Hacienda. Secretario del Rey. Comisario ordenador, 18-08-1786. Ministro principal de Hacienda y Guerra de la plaza de Orán, 18-08-1786. Intendente de la provincia de Toro, 11-11-1787. Intendente de la provincia de Valladolid, 24-11-1789. Corregidor de Valladolid, 07-12-1789. Intendente del Ejército y Reino de Galicia, 01-04-1794. Intendente del Ejército y Reino de Aragón, 23-12-1795. Intendente del Ejército y Reino de Valencia, 01-03-1796. Jubilación (intendente del Ejército de Valencia) 27-11-1799. Consejero del Consejo de Guerra (honor) 27-11-1799. Intendente del Ejército y Reino de Valencia, 29-08-1807. Corregidor de Valencia, 29-08-1807. Vocal de la Junta Suprema de Gobierno del Reino de Valencia, 25-05-1808 (Destitución por la Junta Central por sus relaciones con Godoy 27-03-1809). Muerte, Madrid 30-11-1830. Matrimonio: 23-05-1791 Villanueva de la Serena, Extremadura con M<sup>a</sup> de Loreto Fausta Jalón Bañuelos (Burgos), hija de José M<sup>a</sup> Jalón, marqués de Castrofuerte. Hijo: Francisco Javier Azpiroz Jalón (Valencia 08-11-1797) caballero de Alcántara en 1846. Padres: Juan (Etxarri, Navarra 21-01-1724) ejecutoría de hidalguía para él y sus descendientes para poder usar el escudo de armas, 24-03-1779, tesorero Gral. de Cruzada; y Bernarda (Pamplona 13-12-1730). AHN Carlos III Exp.183. OM Alcántara Mod.178 (Carlos III T.I pp.258-259) (Alcántara S.XIX pp.189-190) Fichoz. Primo de Martín Ángel Michans Azpiroz López de Cestoa Echarri, caballero de Calatrava en 1815 (Lecumberri, Valle de Larraun, Navarra) Sargento Mayor del regimiento urbano de Infantería del comercio de México. AHN OM Calatrava Mod.96.

**BAQUEDANO CALVO TOMÁS CALVO, José** Caballero de Calatrava, R.C. 25-05-1701. N: Tudela 06-12-1676. Insaculado para regidor en Tudela en 1698. Cofrade de San Dionis 1687.



- Padres: José (Tudela 04-04-1636) abogado de los Reales Consejos, cofrade de San Dionis; y Catalina (Cintruénigo 08-06-1647) AHN OM Exp.227 (Calatrava T.I pp.87-88).
- BAQUEDANO RAMÍREZ DE BAQUEDANO RUIZ DE UBAGO ZÚÑIGA, Fernando.** Caballero de Carlos III, R.D. 12-11-1789. N: Pamplona 11-07-1753. III marqués de Fuerte-Gollano, por muerte de su padre en 1787 y sucesor de los palacios de Gollano y de Olcor, 1787. Ministro del Tribunal de Comptos de Navarra (sustitución) 06-05-1793. Muerte, 1816. Padres: Fernando (Estella, Navarra 25-04-1718) marqués de Fuente-Gollano; y M<sup>a</sup> Antonia (Guadalajara 07-07-1723). AHN Carlos III Exp.563 (Carlos III T.II p.19) Fichoz. Primo de Jacobo Ibáñez Baquedano, caballero de Carlos III en 1797 y de Ramón Ibáñez Baquedano(Málaga) caballero de Santiago 1781.
- BARRENECHE GOYENECHÉ BORDA IRIGOYEN, José Custodio.** Caballero de Santiago en 1740. N: Arizcun, Baztán 01-03-1707. Ayudante segundo del regimiento de la Guardia de Infantería Española. II marqués de Ugena, por muerte de su tío Juan Francisco Goyeneche en 1744, caballero de Santiago en 1715. Padres: Miguel (Arizcun 04-05-1683) jurado en Elizondo en 1706; y Ana Catalina. AHN OM Santiago Exp.860 (Santiago T.III p.143) Fichoz.
- BASARTE BORAU ANDIA SAN JUAN, José.** Caballero de Santiago en 1752. N: Mendigorria 08-01-1712. Presidente electo de la Real Audiencia de Guadalajara en Nuevo Reino de Galicia en la Nueva España. Padres: José (Peralta, Navarra 19-05-1678) y Estébana (Falces, Navarra 03-12-1681). AHN OM Santiago Exp.893 (Santiago T.IV p.83).
- BELLIDO MONREAL, José.** Caballero de Calatrava en 1807. N: cortes24-03-1768. Capitán del regimiento de Infantería de Luisiana. Calatrava XIX/44. AHN OM Calatrava. Mod. 56
- BERAMENDI IBIRICU ELETA ELETA, Miguel Javier.** Caballero supernumerario de Carlos III, R.D. 19-04-1791. N: Pamplona 11-12-1751. Beneficio en la parroquia de Fuenlabrada. Canónigo de la colegiata de Tudela, 27-06-1777. Canónigo dean de la Catedral de Valencia. Juez sinodal del Arzobispado de Valencia. Inquisidor fiscal de la Inquisición de Barcelona, 28-10-1814. Consejero del Consejo de la Inquisición (supernumerario) 11-02-1815. Padres: Manuel (Pamplona 28-05-1716) regidor capitular en Pamplona en 1772; y Martina (Pamplona 12-03-1718). AHN Carlos III Exp.526 (Carlos III T.II p.72) Fichoz. Tío de Antonio Beramendi Freire (Madrid 21-10-1777) caballero de Carlos III R.D. 24-10-1806.
- BERAMENDI IBIRICU ELETA ELETA, Pantaleón.** Caballero de Carlos III, R.D. 13-01-1789. N: Pamplona 28-07-1746. Oficial de la Secretaría del Despacho de Hacienda. Contador de la Superintendencia y Pagaduría de juros, 03-09-1772. Oficial noveno de la Secretaría del Despacho de Hacienda 27-07-1775; oficial sexto, oficial cuarto, oficial tercero, oficial mayor segundo y oficial mayor primero. Consejero del Consejo de Hacienda (supernumerario) (capa y espada) 11-01-1792. Secretario de la sala de millones del Consejo de Hacienda, 22-01-1792. Vocal de la Junta de Comercio y Moneda, 1793. Consejero del Consejo de Hacienda (capa y espada) 27-05-1793. Testifica de la limpieza de sangre de Luis Goyeneche Muzquiz, para caballero de Santiago, 22-03-1799. De ideario josefista, jura al rey José I, Madrid 00-02-1809. Vocal de la Junta de lotería. Matrimonio: Madrid 15-03-1772 con Cecilia Freire Bruin (Alicante 08-03-1750). Hijo: Antonio Beramendi Freire (Madrid 21-10-1777) caballero de Carlos III R.D. 24-10-1806. Padres: Manuel (Pamplona 28-05-1716) regidor capitular en Pamplona en 1772; y Martina (Pamplona 12-03-1718). AHN Carlos III Exp.320 (Carlos III T.II pp.72-73) Fichoz.
- BERGAÑA, Diego.** Caballero de Carlos III en 1772. N: Pamplona. Vicario de la parroquia de San Saturnino de Pamplona. AHN Universidades, Leg.661/exp.65.
- VARNIER ORZAISTEGUI PREVOST ECHEVERS, Domingo.** Caballero de Carlos III en 1782. N: Navarra. AHN Carlos III. Exp.123.
- BERRIA INDA GRANADA BARCELONA, Juan.** Caballero de Santiago en 1736. N: Roncesballes 08-08-1683. Residió en Lima. Padres: Hernando (Valcarlos, Navarra 18-02-1657) alcalde en 1714; y Graciana (Roncesballes 30-05-1662). AHN OM Santiago Exp.1051 (Santiago T.III pp.57-58).
- BERTIZ BARBARENA GAZTELU ECHEBERRÍA, Juan Miguel.** Caballero de Santiago en 1708. N: Oyeregui, Bertizarana 05-03-1665. Guardia mayor de Riofrío, Cerrogordo y Monte de Cruces (de por vida y cuatro más) 19-11-1709. Alcaide del palacio y bosque de Chapultepec, Nueva España (propiedad hereditaria). Residente en Méjico. Padres: Pedro (Oyeregui 11-06-1630) en Bertizarana alcalde y juez ordinario en 1672; y Juana (Oronoz, Baztán 26-10-1624). Tío de Juan José Bertiz Hontañón, caballero de Santiago en 1708. (Exp.1067) (Santiago T.I p.304) Fichoz.
- BERTIZ HONTAÑÓN BARBERENA OLARIX, Juan José.** Caballero de Santiago en 1708. N: Tafalla 24-06-1682. Gobernador de Mérida de Yucatán, Nueva España, 23-03-1707. Padres: Juan (Oyeregui, Bertizarana, Navarra 01-03-1655) y Josefa (Tafalla 27-04-1656). AHN OM Santiago

Exp.1071 (Santiago T.I p.305) Fichoz. Hijo: Juan José Bertiz Salcedo (Mérida de Yucatán, México) caballero de Calatrava en 1760. AHN OM Expedientillos.12244. Sobrino de Juan Miguel Bertiz Barberena, caballero de Santiago.

**BERUETE ARGUINERENA LANZ IRISARRI, José Ignacio.** Caballero de Santiago en 1742. N: Pamplona 18-05-1699. Oficial de la Secretaría del Ministerio de Guerra del duque de Bedmar, Isidro Cueva. Meritorio de la Secretaría del Despacho de Guerra, 1716. Meritorio de la Secretaría de la presidencia del Consejo de Ordenes Militares, 1723. Oficial de la Secretaría del Consejo de Ordenes Militares (supernumerario) 23-04-1729. Oficial octavo de la Secretaría del Consejo de Ordenes Militares 28-04-1730, oficial séptimo 06-05-1736, oficial sexto 1740, oficial quinto 1742 y oficial cuarto 20-12-1742. Oficial cuarto de la Secretaría del Ministerio de Guerra 04-04-1737. Secretario del Rey. Administrador de la encomienda del Horcajo, 1744. Muerte, 1757. Padres: Juan (Alcoz, Ulzama, Navarra 14-10-1655) regidor en Pamplona en 1685, 1693 y 1713, en Lanz alcalde en 1711; y Juana Mª (Pamplona 05-10-1651). AHN OM Santiago Exp.1073 (Santiago T.III pp.175-176) Fichoz.

**BORDA BERTIZ ECHENIQUE YANCI, Manuel Tomás.** Caballero de Santiago en 1744. N: Maya, Baztán 29-12-1710. Tesorero del Ejército de Navarra, 12-04-1741 a 27-12-1749. Tesorero general de la provincia de Guipúzcoa. Alcalde en Maya en 1743 y 1748. Asistente a Cortes como dueño del palacio de Maya en 1745. Regidor de la parroquia de San Juan en 1740, 1746, 1751, 1761, 1764, 1767 y 1770. Jubilación, 27-12-1749. Matrimonio con Fermina Josefa Goyeneche Mendinueta (Pamplona 21-04-1721). Padres: Juan Tomás (Maya 30-12-1689) señor del palacio de Borda, alcalde de Maya en 1710 y 1743, convocado a Cortes en 1724 y 1743; y Francisca (Resaca, Navarra 31-01-1681) AHN OM Santiago Exp.1156 (Santiago T.III pp.243-244) (Carlos III T.II p.112) (Fichoz)

**BORDA GOYENECHÉ BERTIZ MENDINUETA, Joaquín Vicente.** Caballero pensionista de Carlos III, R.D. 13-04-1780. N: Pamplona 18-04-1744. Regidor preeminente en 1769, 1770, 1773 y 1774. Diputado en Pamplona en 1773. Oidor del Tribunal de Comptos en 1775. Padres: Manuel Tomás (Maya, Baztán 29-12-1710) caballero de Santiago en 1744, asistente a Cortes como dueño del palacio de Maya en 1745, tesorero de Guerra del Ejército de Navarra en 1744, tesorero general de la provincia de Guipúzcoa, alcalde en 1743 y 1748, regidor de la parroquia de San Juan en 1740, 1746, 1751, 1761, 1764, 1767 y 1770, jubilación, 27-12-1749; y Fermina (Pamplona 21-04-1721). Matrimonio con Mª Antonia Goyeneche Indaburu, hija de Francisco Miguel Goyeneche Balanza, conde de Saceda, marqués de Belzunce, caballero de Santiago. AHN Carlos III Exp.72 (Carlos III T.II p.112) (Santiago T.III pp.243-244) Fichoz.

**BORDA VERGARA LATADI LARRARTEA, Juan Miguel.** Caballero de Santiago en 1701. N: Arizcun, Baztán 08-06-1684. Paje del Asiento del Rey. Padres: Juan (Arizcun 17-11-1647) y Ana Mª (Elizondo, Baztan 14-07-1644). AHN OM Santiago Exp.1159 (Santiago T.I p.33). Hermano de Pedro Borda Vergara (Arizcun) caballero de Santiago en 1697. Exp.1160, y de Juan Borda Vergara (Arizcun) caballero de Santiago en 1697. Exp.1160, y de Juan Borda Vergara (Arizcun) mercader, factor, cargador, vecino de Cádiz, casado con Melchora Murillo. AHN OM Exp.1158, Pasajeros L14 E.1116. Primos de Miguel Lavaqui Borda mercader de Arizcun en Nueva España.

**CARASA IRURZUN ERASO GARCÍA DE DICASTILLO, Fermín.** Caballero de Santiago en 1762 (merced con elección de la Orden por el interesado). N: Mendavia 1727. Guardia Marina, 25-01-1745. Alférez de fragata, 28-10-1751. Alférez de navío, 04-10-1752. Teniente de navío 13-07-1760. Capitán de fragata, 22-10-1770. Comisario provincial de Artillería de Marina en El Ferrol. Capitán de navío, 16-01-1776. Brigadier de Marina, 14-01-1789. Muerte en 1790. Padres: Manuel (Mendavia 02-01-1695) alcalde en Mendavia; y Mª Catalina (Dicastillo, Navarra). AHN OM Santiago Exp.1525. (Santiago T.IV p.299) Fichoz.

**CARRANZA ARBIZU SESMA FRANCO, José Antonio.** Caballero de Santiago en 1711. N: Miranda de Arga 07-03-1689. Oficial del almacén de la provisión del Ejército de Madrid, 07-03-1711. Arrendador de rentas reales de la provincia de Ávila, 01-01-1714 a 31-12-1717 y de 01-01-1718 a 1721. Arrendador de las Rentas Reales de la provincia de Valladolid, 01-01-1718 a 1721. Padres: Marco Antonio (Miranda de Arga 02-05-1643) alcalde en Miranda en 1692; y Josefa (Miranda de Arga 10-01-1651). AHN OM Santiago Exp.1586 (Santiago T.II p.47) Fichoz.

**CORTÉS CAPARROSO CALCHETAS VALDARAN, José.** Caballero de Santiago en 1705. N: Tafalla 16-10-1664. Entrada al servicio real, 1693. Cadete de Infantería. Capitán de Caballería. Prisionero en la batalla de Almenara, 1707. Teniente coronel del regimiento de la Reina, 1710. Coronel de Caballería. Brigadier de Caballería, 10-09-1719. Muerte, 29-10-1730 (enterrado en la iglesia Sta. Mª de Tafalla). Padres: Carlos (Tafalla 05-06-1619) En Tafalla insaculado para oficios nobles en 1652, cofrade de Sta. Catalina en 1653; y Petronila (Falces, Navarra 12-06-1627). Deja por heredero a su hermano Carlos Cortés Caparroso, beneficiado de Tafalla, y nombra por

- albaceas a Bernardo Duro y José Horta. AHN OM Santiago Exp.2173 (Santiago T.I p.207) Fichoz. Hermano de Juan Bautista Cortés Caparros, (Tafalla) caballero de Santiago en 1690. AHN OM Exp.2174.
- DAOIZ CARRANZA, Martín José.** Caballero de Santiago en 1754. N: Miranda de Arga 06-01-1773. GM/1150. Calatrava XIX/9.
- DAOIZ GUENDICA CASTAÑIZA MARTÍNEZ, Fermín.** Caballero de Carlos III, R.D. 11-07-1790. N: Pamplona 12-07-1748. Dignidad de hospitalero de la catedral de Pamplona. Padres: Fernando (Bilbao, Vizcaya 30-05-1716) en Pamplona regidor en 1743 y llamado a Cortes por el brazo de caballeros en 1743 y 1784; y M<sup>a</sup> Josefa (Pamplona 03-08-1714). Hermano de Berenguer, caballero de Carlos III, R.D. 24-10-1788. AHN Carlos III Exp.453 (Carlos III T.III p. 226).
- DAOIZ GUENDICA CASTAÑIZA MARTÍNEZ, Berenguer.** Caballero pensionista de Carlos III, R.D. 24-10-1788. N: Pamplona 04-11-1745. Paje del Rey. Comandante del regimiento de Dragones de la Reina, 13-06-1766. Padres: Fernando (Bilbao, Vizcaya, 30-05-1716) en Urdax regidor en 1743, llamado a Cortes por el brazo de caballeros en 1743 y 1784; y M<sup>a</sup> Josefa (Pamplona 03-08-1714). Hermano de Fermín Daoiz, caballero de Carlos III, R.D. 11-07-1790. AHN Carlos III Exp.311 (Carlos III T.III pp.224-225) Fichoz.
- DAOIZ GUENDICA CASTAÑIZA MARTÍNEZ, Fernando.** Caballero de Calatrava en 1792. I Marqués de Rozalejo N: Pamplona 1739. AHN OM Calatrava Expedientillos12433. Guardiamarina, alférez de Fragata, consejero de Guerra, capitán general. Hijo y sucesor: Policarpo Daoiz Sala. CONSEJOS Exp.233. Josefa Luisa Daoiz Guendica (Pamplona) viuda del brigadier José de Rojas, coronel del regimiento de Soria, contrae matrimonio con el conde del Asalto caballero de Santiago y comendador de dicha orden, capitán general del Principado de Cataluña 1784. OM Casamiento Santiago Apend.147.
- DAOIZ TORRE, Migue José.** Caballero de Santiago 1736. N: Aoiz 13-05-1699. Secretario del marqués de Pozobueno en la legación de España en Inglaterra en 1724. Secretario de la Junta de Caballería de las Ordenes Militares (honorarios) en 1729. Secretario de la interpretación de lenguas de la secretaría del Despacho de Estado en 1734. Secretario de la embajada de España en Francia en 1746. Secretario de Melchor de Macanaz, plenipotenciario español en las conferencias de Breda en 1747. Muerte 00-12-1753. (Santiago XVIII/800) Fichoz.
- ECHARRI ESCARAY MIQUELETORNA EZCURRA, Juan Francisco.** Caballero de Santiago en 1785. N: Oscoz, valle de Imoz. Padres: Francisco Antonio (Aldaz, Iza, Navarra 09-03-1708) y Juana. AHN OM Santiago Exp.2545 (Santiago T.VI p.135).
- ECHARTEA URDOZ OTONDOA ENECOTERENA, Martín.** Caballero de Santiago en 1729. N: Errazu, Baztán 13-04-1692. Electo tesorero general del Consejo y junta de caballería de Ordenes Militares 01-09-1729. Tesorero general de la Junta de Caballería, 01-09-1729. Depositario del Consejo de Indias, 13-05-1730 a 27-09-1736. Cesado por quiebra. Hija única: M<sup>a</sup> Michaela, casada con Pedro LASTIRI. Padres: Juan (Errazu 10-08-1666) en Elizondo jurado en 1720; y Juana (Errazu 06-02-1664). AHN OM Santiago Exp.2547 (Santiago T.II pp.269-270) Fichoz.
- ECHAURI MARTÍNEZ DE CORRES AGUIRRE ALDUI, Juan Martín Joaquín.** Caballero de Santiago en 1773. N: Pamplona 25-06-1725. Capitán graduado y teniente de Granaderos del regimiento de Infantería de África. Padres: Manuel Joaquín Ignacio (Pamplona 10-12-1694) alcalde; y Josefa Felipa (Madrid 05-05-1700). AHN OM Santiago Exp.2548 (Santiago T.V pp.225-226).
- ECHAURI OLZA CEMBORAIN AZAUZA, Francisco.** Caballero de Santiago en 1752. N: Echauri 03-04-1712. Comisario ordenador de Guerra de los Reales Ejércitos del Rey de las Dos Sicilias. Padres: Bernardo (Echauri 14-11-1677) y Rafaela (Zariquegui, Cizur, Navarra 29-10-1695) AHN OM Santiago Exp.2549 (Santiago T.IV p.88).
- ECHEBERCEA JUANGORENA MIGUELETEGUIA DE LA PIZEA, Juan.** Caballero de Santiago en 1701. N: Echalar 30-06-1652. Residente en Potosí. Padres: Martín (Echalar 16-02-1618) dueño de la casa solar Echebercea; y María (Echalar 08-12-1624) AHN OM Santiago Exp.2561 (Santiago T.I p.42).
- ECHENIQUE ECHENIQUE ECHEVEZ LARRALDE, Pedro Gregorio.** Caballero de Santiago en 1764. N: Arizcun, Baztán 03-07-1716. Alférez del regimiento de Infantería de Almansa, 1734. Pasa a América con su tío Martín Elizacochea Dolarea (obispo de Durango y de Valladolid de Mechoacán, Méjico). Teniente de Dragones del regimiento de Dragones de Cuba, 1745. Capitán de Dragones, 1750. Corregidor de Huanuco, Perú, 17-08-1750. Capitán del regimiento de Dragones de Santiago de Chile, 1758. Comandante de Artillería de Santiago de Chile, 1762. Teniente Gral. de Caballería de Chile, 1764. Gobernador de las armas del Reino de Chile, 1770 a 1774. Teniente coronel de Dragones, 18-04-1776. Gobernador de Valdivia, Chile, 09-09-1777 a 1784. Muerte: Santiago de Chile 20-09-1789. Matrimonios: primero Santiago de Chile 16-12-1751

con M<sup>a</sup> Mercedes LECAROS (Santiago de Chile 26-01-1735), hijo: Pedro Nolaso Echenique Lecaroz caballero de Alcántara en 1788, teniente de Fragata de la Real Armada. segundo matrimonio: Santiago de Chile 18-09-1761 con Narcisa Salazar (Girona) viuda de José Andía Urbina. Padres: Antonio (Arizcun 17-02-1692) jurado en 1728; y Graciana (Errazu, Baztán 06-03-1687). AHN OM Santiago Exp.2565. Alcántara Exp.451. (Santiago T.V pp.25-26) (Alcántara T.I pp.177-179) Fichoz.

**ECHENIQUE GASTÓN DE IRIARTE BORDA ELIZACOECHEA, Pedro Vicente.** Caballero eclesiástico de Carlos III R.D. 11-08-1807. N: Azpilcueta, Baztán, 27-11-1749. Canónigo y arcediano de cámara de la catedral de Pamplona. Padres: Miguel Tomás (Azpilcueta 21-12-1713) regidor en Azpilcueta en 1748, diputado e Juntas Generales en 1749 y 1751; M<sup>a</sup> Tomasa (Errazu, Baztán 26-11-1723). Sobrino de Miguel José y Pedro José Gastón de Iriarte Elizacochea, caballeros de Santiago en 1755. AHN Carlos III Exp.1376 (Carlos III T.IV p.38).

**ECHENIQUE TELLECHEA GARRIZ DE AROZOMENA YEROVI, Francisco.** Caballero de Santiago en 1706. N: Vera de Bidasoa 10-09-1667. En Vera alcalde en 1703. Factor y mercader en Indias, reside en Cádiz. Padres: Juan (Vera 01-01-1639) en Vera en 1682; y Francisca (Vera 10-05-1643). AHN OM Santiago Exp.2566. (Santiago T.I p.252). AHN Contratación 5453, N.47.

**ECHEVERRIA MAYORA MACHINDERIZENA ECHENIQUE, Miguel.** Caballero de Santiago en 1778. N: Ciga, Baztán 19-07-1713. Capitán de Milicias de La Gomera. Padres: Juan (Ciga 01-10-11683) jurado en Ciga en 1707; y Francisca (Ciga 06-03-1680). (Exp.2569) (Santiago T.VI pp.12-13).

**EGUIARRETA RIPA ULLOA LETE, Joaquín,** Caballero de Carlos III, R.D. 13-01-1789. N: Pamplona 14-07-1730. Oficial de la Contaduría del Ejército y Principado de Cataluña 1748. Oficial 10º de la Secretaría del Despacho de Guerra 08-04-1755, oficial cuarto 1770. Comisario ordenador, 01-03-1772. Intendente de la provincia de Soria, 30-01-1779. Intendente de la provincia de Cuenca 11-08-1786. Intendente del Ejército (honorés) 24-03-1791. Intendente de la provincia de Valladolid. Muerte, 27-01-1807. Padres: José Fermín (Pamplona 16-04-1682) oidor del tribunal de la Cámara de Comptos Reales; y Rosa Agustina (Navarra 15-05-1702). Primo de Julián San Cristóbal Eguiarreta, caballero de Carlos III 10-12-1775. Primo de Buenaventura Ripa Jaureguizar, caballero de Carlos III 17-07-1785. AHN Carlos III Exp.343 (Carlos III T.IV p.43) Fichoz. Primo de Julián San Cristóbal Eguiarreta Ascona Ulloa, caballero de Carlos III en 1776, I conde de San Cristóbal. AHN Carlos III Exp.25.

**ELIZALDE ARRATEA GORTADI ECHEVERRIA, Antonio.** Caballero de Santiago en 1783. N: Garzain, Baztán 15-06-1736. Padres: Juan Lorenzo (Garzain 10-11-1699) y M<sup>a</sup> Josefa (Lecaroz, Baztán 14-11-1708). AHN OM Santiago Exp.2607. (Santiago T.VI pp.83-84).

**ELORGA ECHENIQUE LARRALDE ELORGA, Miguel Javier.** Caballero de Santiago en 1755. N: Errazu, Baztán 07-02-1717. Capitán del regimiento de Infantería de Flandes. Padres: Pedro (Arizcun, Baztán 09-08-1683) y Josefa (Errazu, Baztán 31-03-1678). AHN OM Santiago Exp.2613 (Santiago T.IV p.149). Matrimonio con Josefa Hualde Gamio Zubiza Ituralde (Madrid) 1757. Casamientos Exp.10188.

**ENRÍQUEZ CEARROTE, Juan Ambrosio.** Caballero de Santiago en 1701. N: Miranda de Arga 17-01-1675. Capitán del regimiento de Guardias de Infantería Española. Sargento mayor del regimiento de la Guardia de Infantería Española. Brigadier de Infantería. Muerte 18-09-1717. (Santiago XVIII/20). Fichoz

**ENRÍQUEZ CEARROTE, Martín.** Caballero de Santiago en 1701. N: Miranda de Arga 13-11-1672. (Santiago XVIII/21)

**ENSEÑA ERICE ILLEGO GAINZA, Martín José.** Caballero supernumerario de Carlos III, R.D. 12-04-1791. N: Pamplona 10-03-1756. Controlador de los hospitales del Campo de San Roque. Comisario de Guerra (honorés) 05-05-1782. Comisario de Guerra, 05-05-1782. Comisario ordenador (honorés). Comisario ordenador, 20-03-1806. Padres: Juan Esteban (Vera de Bidasoa, Navarra 15-12-1784) y M<sup>a</sup> Josefa (Villanueva, Navarra 19-03-1726). AHN Carlos III Exp.533. (Carlos III T.IV p.74) Fichoz.

**ESCALZO LAPEDRIZA MIGUEL DIEZ DE RADA, Juan Manuel.** Caballero de Santiago en 1775. N: Lodosa 07-05-1740. Capitán de Infantería y ayudante mayor del regimiento de León. Padres: Diego Melchor (Sesma, Navarra 23-12-1711) e Isabel (San Adrián, Navarra 02-07-1711). AHN OM Santiago Exp.2705. (Santiago T.V pp.254-255) Fichoz.

**ESCOLAR ECHAURI PÉREZ DE CABALSA DEL PORTAL, José Félix.** Caballero de Santiago en 1701. N: Undiano, Cizur 22-05-1673. Padres: José (Raya, Navarra) y Juana (Indiano 14-02-1666) AHN OM Santiago Exp.2725 (Santiago T.I p.43).

**ESLAVA LASAGA BERRIO EGUIARRETA, Sebastián.** Caballero de Santiago en 1716. N: Eneriz 19-01-1685. Marqués de la Real Defensa de Cartagena de Indias (Póstumo). Capitán de

Caballería. Sargento mayor de la plaza de San Sebastián, 10-05-1707. Coronel de Infantería, 1711 a 1732. Coronel de Infantería de regimiento de Asturias. Inspector de la Infantería española y extranjera de Aragón, Navarra y Guipúzcoa, 18-01-1721. Inspector de la Infantería de Cataluña. Coronel de regimiento de Infantería de Castilla. Brigadier de Infantería, 04-04-1732. Mariscal de campo, 02-11-1734. Gentilhombre de la manga del infante Don Felipe. Teniente general 05-05-1739. Virrey, gobernador y capitán general del reino de Nueva Granada. Presidente de la Audiencia de Santa Fe de Bogotá, 06-07-1739. Capitán general de los Ejércitos, 15-10-1741. Presidente de la Audiencia de Lima, Perú, 22-06-1743. Virrey y capitán general de Perú, 22-06-1743. Capitán Gral. de las costas y ejércitos de Andalucía, 10-05-1749. Gentilhombre de la Real Cámara. Director general de la Infantería española y extranjera del Reino, 04-07-1750. Comandante general de la costa de Andalucía. Secretario del Despacho de Guerra, 23-07-1754. Muerte, 21-06-1759. Herederos: Gaspar Eslava, caballero de Calatrava, R.C. 20-07-1743, su sobrino, y de la 3ª parte Isidoro Gil de la Paz. Se concede título de marqués de la Real Defensa a su sobrino Gaspar Eslava por sus méritos en la defensa de Cartagena contra los ingleses en 1741. Padres: Gaspar (Pamplona 13-11-1642) y Mª Rafaela (Pamplona 10-12-1656). Hermano de Rafael Eslava, caballero de Santiago en 1716. AHN OM Santiago Exp.2741. (Santiago T.II p.137) Fichoz.

**ESLAVA LASAGA BERRIO EGUIARRETA, Rafael.** Caballero de Santiago en 1716. N: Eneriz 24-10-1688. Teniente coronel. Presidente de la Audiencia de Santa Fe de Bogotá, Nueva Granada 06-07-1731. Gobernador y capitán Gral. de Santa Fe de Bogotá 06-07-1731. Padres: Gaspar (Pamplona 13-11-1642) y Mª Rafaela (Pamplona 10-12-1656) Hermano de Sebastián Eslava, caballero de Santiago en 1716. AHN OM Santiago Exp.2740. (Santiago T.II p.137) Fichoz.

**ESLAVA MONZÓN LASAGA ESLAVA, Gaspar.** Caballero de Calatrava, R.C. 20-07-1743. N: Eneriz 05-11-1713. Teniente de Guardias de Infantería Española. Coronel. Marqués de la Real Defensa, 24-04-1760. (Méritos de su tío Sebastián Eslava Lasaga, caballero de Santiago en 1716 por su defensa victoriosa de Cartagena de Indias contra los ingleses en 1741). AHN OM Calatrava Exp.842 (Calatrava T.II pp.149-151) Fichoz. Primo de Fermín Monzón López de Reta Eslava Echeverría, caballero de Carlos III 1783. Sobrino de Rafael Eslava Lasaga, caballero de Santiago en 1716, de Juan Agustín Monzón Eslava caballero de Calatrava en 1715.

**EZQUERRA GUIRIOZ LARREA OTAZU, José.** Caballero de Santiago en 1796. N: Tudela 25-01-1756. Capitán de navío de la Real Armada. Padres: Joaquín (Tudela 28-02-1723) teniente de capitán del regimiento de Infantería de la Reina; y Paula Ignacia (Aoiz, Navarra 30-01-1737). AHN OM Santiago Exp.2814. (Santiago T.VII pp.118-119).

**FADRIQUE GOYENA LANA XIJANTE, Manuel.** Caballero de Carlos III, R.D. 29-04-1792. N: Argüedas 01-01-1735. Coronel de los Reales Ejércitos y del regimiento de Milicias de San Salvador de Guatemala. Padres: Manuel (Argüedas, Navarra 08-03-1690) en Argüedas insaculado como noble para regidor en 1743; e Isabel (Murrillo del Fruto, Navarra 27-02-1704). Primo de Juan Antonio Goyena, caballero de Calatrava 21-09-1757. AHN Carlos III Exp.886 (Carlos III T.IV p.131).

**FERNÁNDEZ-MOLINILLO VALLES RODRÍGUEZ ÁLVAREZ, Manuel Joaquín.** Caballero de Santiago en 1721. N: Pamplona /Iruña 26-11-1705. Padres: Tomás (Brunete, Madrid 27-09-1667) caballero de Santiago en 1690, alcalde de Corte en Pamplona, consejero de S.M. en Real Consejo de Ordenes; y Mª Teresa (Alfaro, La Rioja 18-09-1666). Sobrino de Gabriel Fernández-Molinillo, caballero de Santiago en 1690. (Santiago T.II pp.196-197). (En el expediente dice que "nació allí de paso de sus padres"). AHN OM Santiago Exp.2991.

**FIDALGO ENRÍQUEZ LÓPEZ ZEAORROTE, Pedro José.** Caballero de Santiago 1723. N: Miranda de Arga, 04-02-1693. Ayudante mayor del regimiento de Guardias Españolas. Capitán del regimiento de la Guardia de Infantería Walona. Gobernador de la plaza de Cartagena de Indias, Nueva Granada, 10-02-1736 a 1740. Brigadier, 09-03-1736. Muerte, 1740. Padres: José (Miranda de Arga 29-01-1656) y Águeda (Miranda de Arga 11-02-1666) (Santiago T.II pp.210-211) Fichoz. AHN OM Exp.3062. AHN Carlos III Exp.537. Tío de Joaquín Fidalgo Lope-García Enríquez Azcona (Seo de Urgel) caballero de Carlos III en 1791.

**FRAGO MERCAX MALLEN SORIA, Domingo.** Caballero de Santiago en 1762. N: Arguedas 13-04-1707. Capitán del regimiento de Caballería de Extremadura. Teniente coronel del regimiento de Caballería de España. Corregidor de las Cinco Villas de Aragón, Tauste, 23-02-1775 a 00-06-1779. Padres: Tomás (Arguedas 13-04-1685) insaculador regidor en 1734; y María (Arguedas 22-02-1683). AHN OM Santiago Exp.3133. (Santiago T. IV p.300) Fichoz.

**GAMBARTE ROLDÁN-ARAIZA RIEZU IRURZUN, Juan Francisco.** Caballero de Santiago en 1718. N: Puente La Reina 17-08-1683. Oficial de la Secretaría de Guerra del gobierno de Milán, Italia, 1703 a 1706. Escribiente de la Secretaría de Cerdeña del Consejo de Italia, Madrid, 15-09-

1707 a 1708. Oficial escribiente de número de la Secretaría de Cerdeña del Consejo de Italia, 30-10-1707. Tasador y administrador del sello de la Secretaría de Cerdeña, Mallorca e islas adyacentes del Consejo de Italia, 30-03-1708. Oficial entretenido segundo de la Secretaría de Cerdeña del Consejo de Italia 16-06-1715, oficial entretenido primero 05-12-1715, oficial segundo, oficial cuarto 01-05-1717. Oficial de la Secretaría de Aragón de la Cámara de Castilla, 1718. Muerte: Madrid 00-07-1727. Padres: Gregorio (Puente La Reina 12-03-1654) y Francisca (Puente La Reina 24-01-1651). Matrimonio con Teresa Francisca Marín Sendín Duarte Frías, (Gascueña, Cuenca) 1719, que al quedar viuda casa de nuevo en 1727 con Fausto Francisco León Valmaseda, caballero de Santiago. (Santiago T.II p.171) AHN OM Santiago Exp.2343. Casamiento Exp.10252. Fichoz.

**GARCÍA ARISTA LOYGORRI ICHASO VIRTO, Martín.** Caballero de Santiago en 1795. Caballero Gran Cruz de San Fernando. Caballero Gran Cruz de la orden de San Hermenegildo. N: Corella 05-06-1759. Cadete del colegio de Artillería de Segovia, 04-05-1773. Subteniente de Artillería, 24-12-1776. Coronel de Artillería (grado) 1803. Coronel de Artillería (efectivo) 1806. Brigadier de Artillería 1808. Mariscal de Campo, 00-06-1809. Gobernador político militar de Tortosa. Comandante en jefe de las tropas de la Isla de León. Director y coronel general de Artillería (interino) 1810. Inspector general de Artillería (interino) 1810. Director general de la Artillería, 1812. Director y coronel general de la Artillería de España y América, 11-10-1812. Comendador de la encomienda de Pozorrubio (Santiago) 13-10-1814. Teniente general 17-06-1815. Ministro de la Asamblea Suprema de la orden de San Fernando. Consejero del Consejo de Guerra (nato). Vocal de la Junta Militar de Indias. Miembro de la Sociedad de Amigos del País de Palencia. Vocal de la Junta de la orden de San Hermenegildo. Miembro del Ateneo de Madrid, 04-05-1820. Miembro del Consejo de Guerra contra Luis M<sup>a</sup> Patiño Ramírez, marqués de Castelar, por la sublevación de 07-07-1822. Muerte: Madrid 03-01-1824. Matrimonio con Manuela M<sup>a</sup> Rosa García Molviedro (Sevilla 10-06-1784). Padres: Martín (Corella) y M<sup>a</sup> Josefa (Cintruénigo, Navarra). (Santiago T.VII p.230) (Carlos III T.V pp.70-71) Fichoz. AHN (Sin expediente) OM Expedientillos N. 8626 Hijos: Martín García García Loygorri (Cádiz) caballero de Santiago 1848, cruz de la orden de San Juan en 1846, coronel graduado, teniente coronel y comandante del cuerpo del estado mayor del Ejército. Ángel García-Loigorri García (Sevilla 02-10-1805, caballero de Carlos III, R.D. 30-11-1837, militar y político, I duque de Vistahermosa y grande de España (1879), vizconde de la Vega, casó en 1862 con Dionisia O'Lawlor. Ventura García de Loygorri, mayordomo de semana de S.M. teniente coronel mayor del regimiento de Infantería de Saboya. OM Santiago Mod.261. AHN 7221 Exp.4. 7220 Exp.31, Consejos 8982 Exp.40 y 8969 Exp.483.

**GARCÍA-OLLOQUI ARLOS FRANCÉS LACARRA, Antonio.** Caballero pensionista de Carlos III R.D. 30-03-1779. N: Villafranca, merindad de Tudela 05-02-1720. Brigadier de Infantería, 01-01-1783. Gobernador de la plaza de Badajoz, 07-09-1786. Coronel de los Reales Ejércitos del regimiento de Infantería de León. Padres: José (Villafranca 15-03-1687) y Joaquina (Villafranca 11-02-1692). AHN Carlos III Exp.61 (Carlos III T.V pp.86-87) Fichoz.

**GARCÍA-OROVIO ESCRIBANO CARCANTE ARDO, Joaquín.** Caballero pensionista de Carlos III, R.D. 1777. N: Tudela 13-12-1728. Canónigo de la Colegiata de Tudela. Secretario de la Vicaría Gral. del Ejército, 30-08-1776. Secretario de la Real Capilla, 03-10-1788. Padres: José Francisco (Tudela 03-06-1695) diputado de las Cortes Generales de Pamplona 1765 y 1766; y Magdalena (Tudela 23-06-1696). AHN Carlos III Exp.47. (Carlos III T.V pp.88-89) Fichoz.

**GARRO MICHELTORENA ARIZCUN ELIZALDE, Ambrosio Agustín.** Caballero de Santiago en 1743. N: Elizondo, Baztán 08-12-1703. Tesorero del infante Don Luis, 00-01-1736. Administrador de la casa de Miguel Arizcun, marqués de Iturvieta, Madrid, 1741. Consejero de Hacienda. Padres: Juan Ángel (Elizondo 01-03-1672) dueño de la casa de Garrocena, jurado en Elizondo en 1699; y María (Elizondo 14-11-1677). Matrimonio con Josefa M<sup>a</sup> Arizcun Mendinueta (Puebla de los Ángeles, Nueva España 07-12-1724). Hijo: Nicolás Ambrosio Garro Arizcun (Madrid 07-12-1747) marqués consorte de las Hormazas, caballero de Santiago en 1765, caballero de Carlos III, R.D. 28-10-1819, presidente del banco de San Carlos. Nietos: Manuel Bonifacio (Madrid 06-06-1777) y Juan de Mata (Madrid 07-02-1771) Garro Robles, caballeros de Carlos III, R.D. 11-01-1785. AHN OM Santiago Exp.3345. (Santiago T.III pp.212-213 y T.V pp.40-41) (Carlos III T.V p.133-135) Fichoz.

**GASTÓN DE IRIARTE ELIZACOECHEA BORDA DORRE Miguel José.** Caballero de Santiago en 1755. N: Errazu, Baztán 16-02-1716. Guardia Marina del Departamento de Cádiz, 30-12-1733. Alférez de fragata, 07-04-1740. Alférez de navío, 17-11-1741. Teniente de fragata, 17-06-1747. Teniente de navío 30-07-1747. Capitán de fragata, 20-03-1754. Mayor general del Departamento Marítimo de El Ferrol, 1757. Capitán de navío, 06-07-1760. Mando del navío Brillante y comisión especial al Báltico. Comandante del navío Brillante con destino a varias

plazas de África. Brigadier de la Armada, 20-12-17. Comandante de la escuadra de evoluciones del Mediterráneo, 1774. Jefe de Escuadra, 20-12-1774. Petición de una Encomienda, 17-12-1776. Comandante de la escuadra de Cádiz, 1775. Comandante de la escuadra de demostración de Lisboa, 1776. Vocal de la Junta de Ordenación de la Armada, Madrid, 28-08-1778. Comandante jefe de la Escuadra Española del Atlántico, Brest, Francia, 1779. Comandante de las compañías de Guardias Marinas, 12-02-1779 a 07-08-1786. Teniente general de Marina, 24-04-1779. Capitán general del Departamento Marítimo de Cartagena, 18-12-1792. Muerte: Cartagena 01-01-1797. Padres: Antonio (Errazu 21-11-1691) y Estefanía (Azpilcueta, Baztán 16-11-1685). AHN OM Santiago Exp.3356. AHN OM Expedientillos7653. (Santiago T.IV p.151) Fichoz. Matrimonio con M<sup>a</sup> Josefa Narvarte Lanz (Cartagena de Indias). Hijos: Melchor (Isla de León) M<sup>a</sup> Rosa (Isla de León) casó con Juan José Ruiz de Apodaca Eliza(Cádiz) conde de Venadito y Antonio (Isla de León) casó en La habana con Ana Ansoategui. Tío de Pedro Vicente Echenique Gastón de Iriarte, caballero de Carlos III, R.D. 11-08-1807.

**GASTÓN DE IRIARTE ELIZACOECHA BORDA DORRE Pedro José.** Caballero de Santiago en 1755. N: Errazu, Baztán 17-08-1718. Se traslada a Madrid en 1728. Ingreso en la Guardia Real, 1735. Teniente coronel. Se retira a Errazu para suceder en la casa paterna en 1755. Invierte dinero en la casa de comercio de su sobrino Juan Félix DOLAREA. Dueño de la casa solar Iriarte de Errazu por sucesión testamentaria de su padre en 1773. Muerte en 1789. Padres: Antonio (Errazu 21-11-1691) y Estefanía (Azpilcueta, Baztán 16-11-1685). Tío de Pedro Vicente Echenique Gastón de Iriarte, caballero de Carlos III R.D. 11-08-1807. (Exp.3357) AHN OM Expedientillos7656. (Santiago T.IV p.151) Fichoz.

**GOICOECHA GALARZA GOICOECHA ALBIZU, Juan Martín.** Caballero de Carlos III, R.D. 12-11-1789. N: Bacaicoa, valle de Burunda 02-11-1732. Matrimonio: Zaragoza 22-11-1762 con M<sup>a</sup> Manuela Goicoechea. Padres: Diego (Bacaicoa 01-03-1693) y Ana M<sup>a</sup> (Bacaicoa 10-10-1698). AHN Carlos III Exp.386. (Carlos III T.V pp.159-160). Tío de Pedro Miguel López de Goicoechea Goicoechea, caballero de Carlos III en 1803. Tío abuelo de Juan Luciano Balés Goicoechea (Madrid 08-01-1804) caballero de Carlos III en 1836. Exp.2292. (Juan Martín, amigo y retratado por Goya, miembro fundador y mecenas de la Real Sociedad Económica Aragonesa, comerciante y hombre de negocios en Zaragoza) Artículo Ángel García Sanz "La burguesía comercial de Burunda en los siglos XVIII y XIX".

**GONZÁLEZ BASECOURT VALOR TEULAINÉ, Francisco de Sales.** Caballero de Santiago en 1747. N: Pamplona. Auditor y aprobado como alcalde de la Mesta en 1732. Padres: Juan (Palermo, Sicilia 17-11-1670) caballero de Santiago en 1694, teniente general de los Ejércitos de S.M., gobernador de Pamplona, en Madrid aprobado para alcalde de la Mesta en 1711, 1714 y 1715; y M<sup>a</sup> Catalina (Grigny 02-08-1729). No presenta antecedentes vascos. AHN OM Santiago Exp.3523 (Santiago T.IV p.20).

**GONZÁLEZ BASECOURT VALOR TEULAINÉ, Francisco Fermín.** Caballero de Santiago en 1747. Caballero de Carlos III, R.D. 00-11-1789. N: Pamplona 1725. Admitido para alcalde de la Mesta en Madrid, 1728. Paje del Rey, 17-09-1736. Teniente segundo del regimiento de la Guardia de Infantería Española, 12-04-1742, participa en la campaña de Italia en la que resulta herido. Teniente segundo de Granaderos del regimiento de la Guardia de Infantería Española, 12-04-1745. Teniente primero del regimiento de la Guardia de Infantería Española, 20-08-1745. Comendador de la encomienda de Miraval (Santiago) 1748. Capitán de Fusileros del regimiento de la Guardia de Infantería Española, 09-05-1754. Sucesión: marqués de González (Nápoles) y marqués de Borghetto (Nápoles) por muerte de su hermano Vicente Fermín González Basecourt, 30-07-1762. Creación conde del Asalto (Navarra) 13-09-1763. Concesión de una pensión vitalicia de 100 doblones anuales, 1765. Brigadier de Infantería, 07-02-1766. Ministro plenipotenciario de los Cantones Suizos, Lucerna, 07-02-1766 a 00-07-1769. Capitán de Granaderos del regimiento de la Guardia de Infantería Española, 03-02-1770. Sucesión marqués de Grigny (Flandes) por muerte de su madre M<sup>a</sup> Catalina Basencourt Teulainé, 07-02-1770. Mariscal de campo con destino en la campaña de Argel, 12-04-1770. Sargento mayor del regimiento de la Guardia de Infantería Española, 03-07-1770. Gobernador político militar de Barcelona, 23-07-1773 a 00-01-1780. Corregidor de Barcelona, 08-08-1773. Teniente Gral. 05-02-1776. Comandante general del Ejército y principado de Cataluña (interino) 18-10-1778 a 28-11-1780. Presidente de la Audiencia de Cataluña (interino) 18-10-1778 a 28-11-1780. Gentilhombre de la Real Cámara, 24-04-1780. Capitán general del Ejército y principado de Cataluña, 28-11-1780 a 00-05-1790. Presidente de la Audiencia de Cataluña, 28-11-1780 a 00-05-1790. Teniente coronel del regimiento de la Guardia de Infantería Española, 08-02-1782. Consejero del Consejo de Estado, 11-05-1790. Muerte, Carabanchel de Arriba, 19-08-1793. Matrimonio: Pamplona 1789 con Josefa Luisa Daoiz Guendica, (Pamplona). Es su heredera. Padres: Juan (Palermo, Sicilia 17-11-1670) caballero de

Santiago en 1694, teniente general de los Ejércitos de S.M., gobernador de Pamplona, en Madrid aprobado para alcalde de la Mesta en 1711, 1714 y 1715; y M<sup>a</sup> Catalina (Grigny 02-08-1729). No presenta antecedentes vascos. (Exp.3522) (Santiago T.IV p.20) Fichoz.

**GONZÁLEZ BASECOURT VALOR TEULAINÉ, Miguel Fermín**<sup>799</sup>. Caballero de Calatrava en 1733. N: Pamplona. Padres: Juan (Palermo, Sicilia 17-11-1670) caballero de Santiago en 1694, teniente general de los Ejércitos de S.M., gobernador de Pamplona, en Madrid aprobado para alcalde de la Mesta en 1711, 1714 y 1715; y M<sup>a</sup> Catalina (Grigny 02-08-1729). No presenta antecedentes vascos. AHN OM Calatrava Exp.3523 (Santiago T.IV p.20).

**GONZÁLEZ BASECOURT VALOR TEULAINÉ, Vicente Fermín**. Caballero de Santiago en 1749. N: Pamplona 28-09-1721. Sucesión marqués de González (Nápoles) por muerte de su padre, Juan González Valor, 10-09-1732. Guardia Marina del Departamento de Cádiz. Teniente de navío. Comendador de la encomienda de Horcheta. Capitán de navío. Mando del navío Aquillón, destino a América con la escuadra del marqués del Real Transporte, bloqueado en La Habana durante el asedio de la plaza por los ingleses, 1760. Comandante segundo del fuerte del Morro en la plaza de La Habana, 00-05-1762. Muerte: La Habana 30-07-1762 en el asalto del fuerte del Morro por los ingleses. Padres: Juan (Palermo, Sicilia 17-11-1670) caballero de Santiago en 1694, teniente general de los Ejércitos de S.M., gobernador de Pamplona, en Madrid aprobado para alcalde de la Mesta en 1711, 1714 y 1715; y M<sup>a</sup> Catalina (Grigny 02-08-1729). No presenta antecedentes vascos. AHN. OM Santiago Exp.3523 (Santiago T.IV p.20).

**GONZÁLEZ DE CASTEJÓN SALAZAR CAMARGO GASCÓN, Pedro**. Caballero de Santiago en 1763. Caballero Gran Cruz de Carlos III, expediente aprobado 03-12-1777. I Marqués de González-Castejón N: Tudela 24-07-1719. Guardia Marina, 09-11-1737. Alférez de fragata, 13-05-1744. Teniente de fragata, 13-05-1744. Teniente de navío, 20-11-1749. Capitán de fragata, 20-03-1754. Capitán de navío, 06-07-1760. Mando del navío Conquistador en 1761 pasa a América con la escuadra del marqués del Real Transporte. Mando de uno de los cuatro sectores en que se divide la muralla terrestre de la plaza de La Habana, 00-06-1762. Comendador de la Encomienda de Orcheta (Santiago) 21-12-1764. Jefe de escuadra, 29-06-1769. Inspector general de almacenes y repuestos de los Reales Bajajes, 18-07-1772. Teniente general de Marina, 12-01-1774. Comandante jefe de la Marina en la expedición de Argel, 00-06-1765. Secretario de la Secretaría de Despacho de Marina, 04-02-1776. Creación Marqués de González-Castejón, 15-02-1776. Muerte, 19-10-1783. Matrimonio con M<sup>a</sup> Felipa Campbel Woodron, hija de Diego Campbell, capitán del regimiento de Caballería de Granada. Padres: Juan Manuel (17-03-1686) alcalde en Tudela; y Juana (02-01-1692). AHN OM Santiago Exp.1708. Carlos III Exp.50. (Carlos III T.V pp.200-201) Fichoz. Tío de Felipe y José González de Castejón Tovar, caballeros de Carlos III en 1783 y 1787; y de Pedro Vertiz González Castejón (Espronceda, Navarra) caballero de Carlos III en 1787.

**GONZÁLEZ DE CASTEJÓN TOVAR SALAZAR HOLGADO DE AGUIRRE, Felipe**. Caballero supernumerario de Carlos III, R.D. 04-02-1783. N: Tudela 03-05-1745. Gentilhombre de la Real Cámara. Padres: Juan Antonio (Tudela 06-09-1714) y Juana (Badajoz 09-11-1724). (Carlos III T.V pp.202-203) Fichoz. AHN Carlos III Exp.161. Sobrino de Pedro González de Castejón Salazar, caballero de gran cruz de Carlos III en 1777 y caballero de Santiago en 1763. Primo Pedro Vertiz González Castejón (Espronceda, Navarra) caballero de Carlos III en 1787.

**GONZÁLEZ DE CASTEJÓN TOVAR SALAZAR HOLGADO DE AGUIRRE, José Valentín**. Caballero de Carlos III, R.D. 03-06-1787. N: Tudela 05-08-1746. Canónigo de la Iglesia de Calahorra, La Rioja. Padres: Juan Antonio (Tudela 06-09-1714) y Juana (Badajoz 09-11-1724). (Carlos III, T.V pp.204-205) Fichoz. AHN Carlos III Exp.260. Sobrino de Pedro González de Castejón Salazar, caballero de gran cruz de Carlos III en 1777 y caballero de Santiago en 1763. Primo Pedro Vertiz González Castejón (Espronceda, Navarra) caballero de Carlos III en 1787.

**GONZÁLEZ DE SEPÚLVEDA ECHALAR DE LA SERNA IRIBAS ACEVEDO, Lorenzo**. Caballero pensionista de Carlos III, R.D. 1775. N: Echalar 30-12-1721. Coronel del Ejército y capitán de Reales Guardias de Infantería Española. Padres: José (Arre, Ezcabarte, Navarra 19-12-1661) asiento y voto en Cortes; y Catalina (Aversa 08-12-1684). AHN Carlos III Exp.44. (Carlos III T.V pp.237-238).

**GOYENCHE IRIGOYEN GASTÓN LASTIRI, Juan Francisco**. Caballero de Santiago en 1715. I Marqués de Ugena 21-09-1735. N: Arizcun, Baztán 28-04-1689. Asentista socio con Francisco Pelegrini y Juan Marqueti de la provisión de las galeras de España, 05-02-1707 a 30-03-1709. Asentista de las Estafetas de España, 01-08-1711 a 31-07-1716 (para suplirle en sus ausencias nombra a Alejandro Navarte). Asentista de la provisión de armas de las fábricas de Cantabria para

---

<sup>799</sup> Desconocemos su lugar de nacimiento, ponemos Pamplona por ser el de sus hermanos.



todos los Ejércitos, 01-01-1712 a 31-12-1715. Apoderado de Juan Goyeneche en la negociación del arrendamiento de rentas reales y millones de la provincia de: Burgos de León y de Guadalajara 01-07-1714, de Cuenca 06-07-1714 y de Valladolid 08-07-1714. Puja en el asiento de la provisión de las galeras de España, 01-04-1716 a 31-03-1719. Miembro de la cofradía de San Fermín de los navarros. Creación del marqués de Ugena (Navarra) 21-09-1735. Director de la renta del tabaco, por cese de José Gómez Terán, 20-06-1739. Consejero del Consejo de Hacienda (honorés) 28-06-1739. Juan Ororbia es el hombre de confianza y principal colaborador de Juan Francisco Goyeneche. Fue uno de los principales banqueros de Felipe V. Muerte: Madrid 11-08-1744. Padres: Andrés (Arizcun 01-02-1654) dueño de la casa Goyeneche de Arizcun, jurado en el Baztán en 1688; y María (Errazu, Baztán 07-07-1653). (Exp.3595) Matrimonio con Isabel M<sup>a</sup> de la Cruz Acedo (Maracaibo). AHN OM Santiago Exp.3595. Sobrino de Juan Goyeneche Gastón. Primo de Francisco Manuel Goyeneche Balanza (Madrid 03-10-1705) caballero de Santiago en 1728 y de Francisco Javier Goyeneche Balanza (Madrid 16-12-1690) caballero de Santiago en 1701. Tío de Francisco Javier Narbarte Goyeneche caballero de Santiago en 1744. Cuñado de Alejandro Narbarte caballero de Santiago en 1709. (Santiago T.II p.133) Fichoz.

**GOYENECHÉ IRIGOYEN GASTÓN LASTIRI, Juan Tomás.** Caballero de Santiago en 1703. N: Arizcun, Baztán 27-10-1681. Padres: Andrés (Arizcun 01-02-1654) dueño de la casa Goyeneche de Arizcun, jurado en el Baztán en 1688; y María (Errazu, Baztán 07-07-1653). Deja por heredero a su hermano Juan Francisco en 1721. AHN OM Santiago Exp.3596. Contador mayor de Hacienda, tesorero y caballero de la reina viuda de Carlos II, Mariana de Neuburgo. Sobrino de Juan Goyeneche Gastón. Primo de Francisco Manuel Goyeneche Balanza (Madrid 03-10-1705) caballero de Santiago en 1728 y de Francisco Javier Goyeneche Balanza (Madrid 16-12-1690) caballero de Santiago en 1701. Tío de Francisco Javier Narbarte Goyeneche (Madrid 09-12-1711) caballero de Santiago en 1744. Cuñado de Alejandro Narbarte Leuvet (Venecia 11-08-1684) caballero de Santiago en 1709. (Santiago T.I p.135).

**GOYENECHÉ MARTIARENA ERRAZURIZ ASTRIARENA, José Ignacio.** Caballero de Santiago en 1735. N: Elizondo, Baztán 01-06-1705. Servicio en la Secretaría del Despacho de Guerra, 26-12-1727. Secretario del Rey. Oficial de la Secretaría del Despacho de Guerra. Miembro de la congregación de San Fermín de los navarros de Madrid. Oficial quinto de la Secretaría del Despacho de Guerra. Secretario del Consejo de Cruzada. Secretario de la Secretaría de Nueva España del Consejo de Indias, 07-10-1750. Secretario de la Secretaría de Gracia y Justicia de Castilla, de la Cámara de Castilla, 18-11-1764. Comendador de la encomienda de Villafranca. Muerte 27-09-1776. Heredero su hermano Pedro Francisco Goyeneche. Padres: Juan (Arizcun 13-09-1679) dueño de la casa solar Martiarena; y María (Arizcun 25-02-1676). AHN OM Santiago Exp.3597. Sobrino: Fernando Goyeneche Villanueva (Vélez, Málaga 19-11-1750) caballero de Santiago en 1770. (Santiago T.III pp.47-48) Fichoz.

**GOYENECHÉ MARTIARENA ERRAZURIZ ASTRIARENA, Justo Fausto.** Caballero de Santiago en 1735. N: Elizondo, Baztán 08-08-1709. Subbrigadier de la compañía de Granaderos, 1735. Teniente coronel del regimiento de Caballería de Calatrava. Comendador de la encomienda de Castilleja de la Cuesta (Santiago) 06-07-1770. Coronel. Teniente de Rey de la plaza de Pamplona, 26-09-1775. Muerte: Pamplona 1776. Padres: Juan (Arizcun 13-09-1679) dueño de la casa solar Martiarena; y María (Arizcun 25-02-1676). AHN OM Santiago Exp.3598. Sobrino: Fernando Goyeneche Villanueva (Vélez, Málaga 19-11-1750) caballero de Santiago en 1770. (Santiago T.III p.48) Fichoz.

**GOYENECHÉ MARTIARENA ERRAZURIZ ASTRIARENA, Pedro Francisco.** Caballero de Santiago en 1754. N: Elizondo, Baztán 24-05-1713. Cadete del regimiento de los Dragones de Edimburgo 1731. Paje de bolsa de Patiño, 1732 a 1736. Comisario de Guerra con destino al Ejército de Italia, 03-11-1736 a 14-05-1760. Tesorero de la fábrica del palacio real nuevo de Madrid, 1746 a 1759. Comisario para la única contribución, 1760. Comisario ordenador, destino Andalucía y Extremadura, 14-05-1760. Corregidor de Toro, 01-03-1763 a 17-01-1765. Intendente: de la provincia de Toro, 15-06-1763 y de la provincia de Burgos, 17-01-1765. Corregidor de Burgos, 17-01-1765 a 18-10-1765. Intendente del Ejército y Reina de Castilla la Vieja, 18-10-1765 00-02-1770. Corregidor de Zamora, 22-10-1765 a 00-02-1770. Intendente del Ejército de Aragón, Navarra y Guipúzcoa (sin corregimiento) 20-02-1770 a 1777. Consejero del Consejo de Guerra (capa y espada) 27-02-1777. Muerte: Madrid 23-01-1789 (ciego en los últimos años de su vida). Matrimonio primero con M<sup>a</sup> Carmen García Plaza, segundo Madrid 1777 con M<sup>a</sup> Irene Goyeneche Indaburu Balanza Iturburua, hija de Francisco Miguel Goyeneche Balanza, marqués de Belzunce (Madrid) caballero de Santiago en 1728, tesorero de la reina y de M<sup>a</sup> Antonia Indaburu Iturburua (Maya). Padres: Juan (Arizcun 13-09-1679) dueño de la casa solar Martiarena; y María (Arizcun 25-02-1676). Hija: M<sup>a</sup> de los Dolores Goyeneche. Sobrino: Fernando Goyeneche

- Villanueva (Vélez, Málaga 19-11-1750) caballero de Santiago en 1770. AHN OM Santiago Exp.3599. OM Casamiento Santiago Exp.10159. (Santiago T.IV p.126) Fichoz.
- IBÁÑEZ BAQUEDANO VALERO DE BERNABÉ RUIZ DE UBAGO, Jacobo.** Caballero eclesiástico de Carlos III, R.D. 18-10-1796. N: Pamplona 09-04-1754. Padres: Joaquín (Lidón, Teruel) caballero de Carlos III, R.D. 23-11-1773, marqués de la Cañada, mariscal de Campo de los Reales Ejércitos; y Rafaela (Estella, Navarra). Hermano de Ramón Ibáñez Baquedano (Málaga) caballero de Santiago 26-09-1781. AHN Carlos III Exp.1012 OM Santiago Exp. 4012. (Carlos III T.VI p.143). Primo de Fernando Baquedano Ramírez de Baquedano, caballero de Carlos III en 1789.
- IBARRA MATEO GARCÍA DE NAVASCUES SALVADOR, José.** Caballero de Carlos III, R.D. 15-04-1791. N: Cáseda 25-03-1753. Abogado del Consejo de Navarra. Abogado de los Reales Consejos. Fiscal del Consejo de Hacienda (honoros) 16-01-1788. Fiscal de la Subdelegación general de Lanzas y Medias Anatas. Fiscal primero del Juzgado de la renta del plomo. Fiscal primero del Juzgado de la renta de la pólvora. Fiscal primero del Juzgado de la renta de naipes. Fiscal primero de todas las rentas. Fiscal primero del juzgado de la renta de las salinas. Fiscal primero del juzgado de la renta de la lana en Madrid. Fiscal del Consejo de Hacienda (supernumerario) 10-06-1790. Vocal de la Junta del banco de San Carlos, 1795. Fiscal de la Junta de Comercio y Moneda, 14-04-1795. Fiscal de la Junta de juros. Fiscal del Consejo de Hacienda. Consejero del Consejo de Castilla (honoros) 15-11-1799. Subdelegado general de Rentas (interino) 1802. De ideario josefista, jura al rey José I, 00-02-1809. Secretario del Despacho de Hacienda, 10-12-1815. Padres: Esteban (Sos del Rey Católico, Zaragoza, 17-03-1718) y M<sup>a</sup> Luisa (Cáseda 16-07-1726). Matrimonio con Francisca Oneca Guerrero (Gallipienzo, Navarra 21-02-1757). Hijo: Alfonso Ibarra Oneca (Madrid 23-01-1782) caballero supernumerario de Carlos III, R.D. 08-11-1814. AHN Carlos III Exp.540. (Carlos III T.VI pp.160-162) Fichoz.
- IDIÁQUEZ GARRO GARNICA ECHEVERZ, Antonio.** Caballero de Calatrava, R.C. 01-02-1745. N: Pamplona 08-10-1716. Entrada al servicio militar del Rey, 1731. Teniente segundo del regimiento de la Guardia de Infantería española. Capitán del regimiento de la Guardia de Infantería española. Coronel del regimiento de Infantería de Castilla, 1747 a 06-09-1762. Brigadier de Infantería, 17-12-1754 destinado a la campaña de Portugal. Inspector de la Infantería extranjera y española de Cataluña, 13-09-1755. Retiro por achaques consecutivos a la campaña de Portugal en 1762. Síndico personero de Madrid en 1766. Muerte, 17-04-1776. Padres: Antonio (Azcoitia, Guipúzcoa 22-02-1686) duque de Granada de Ega, asiento en Cortes de Pamplona en 1716, alcalde de Azcoitia en 1707; y M<sup>a</sup> Isabel (Pamplona 19-02-1692) condesa de Javier, marquesa de Cortés y mariscal del Reino de Granada. AHN OM Calatrava Exp.1283 Santiago Mod. 51, Exp.691. (Calatrava T.II pp.168-170) Fichoz.
- IDIÁQUEZ PALAFOX AZNARES DE GARRO BERMÚDEZ DE CASTRO, Francisco de Borja.** Caballero de Alcántara en 1803. Caballero Gran Cruz de Carlos III R.D. 12-11-1789. IV duque de Granada de Ega, 01-04-1769. VII conde de Javier, 01-04-1769. X marqués de Cortes 01-04-1769. V marqués de Valdetorres. Vizconde de Zolina, 01-04-1769. Vizconde de Murazabal de Andión. N: Estella 25-10-1755. Coronel del Regimiento de Caballería de Alcántara, 01-04-1769. Gentilhombre de cámara del Rey, 24-04-1780. Coronel del regimiento de Caballería de Borbón. Brigadier de Infantería, 14-01-1789. Mariscal de Campo, 26-02-1791. Teniente Gral. 25-11-1793. Sucesión Grandeza de España. Comendador de Pozuelo en la Orden de Alcántara. Presidente del Consejo de Órdenes Militares, 09-06-1815. Muerte en 1817. Matrimonio: 28-09-1774 con M<sup>a</sup> Agustina CARVAJAL GONZAGA (Madrid 29-09-1760). Hijos: Francisco Javier Idiáquez Carvajal (Madrid 17-08-1778) caballero gran cruz de Carlos III, R.D. 23-11-1832; y M<sup>a</sup> Ignacia Idiáquez Carvajal que en 1792 solicita licencia para casar con Eugenio de Guzmán y Portocarrero, Conde de Teba. Padres: Ignacio (Estella 01-11-1713) III duque de Granada del Ega, Grande de España de primera clase, hermano de Antonio Idiáquez (Pamplona 08-10-1716) caballero de Calatrava en 1745; y M<sup>a</sup> Josefa (Zaragoza 12-07-1722) hija del marqués de Lazán. Hermana: M<sup>a</sup> Ignacia Idiáquez Palafox que casó con Joaquín de Oca Nieto de Silva, Marqués de Tenebrón, caballero de la Orden de Santiago. Año 1770. AHN OM Alcántara Exp.28. OM Santiago Casamiento Exp.10191. Consejos 9986 Exp.1. (Alcántara S.XIX pp. 42-43) AHN OM Exp.359 (Carlos III T.VI pp.173-174) Fichoz.
- INDABURU ITURBURUA MAESTERRENA IRIARTE, José Antonio.** Caballero de Santiago en 1743. N: Maya, Baztán 06-10-1718. Capitán del regimiento de Dragones de Numancia. Padres: Francisco (Azpilcueta, Baztán 14-11-1673) y Brígida (Maya 31-08-1680). AHN OM Santiago Exp.4086. (Santiago T.III p.218). Hermano de M<sup>a</sup> Antonia Indaburu Iturburu que casa en 1740 con Francisco Miguel Goyeneche Balanza (Madrid) marqués de Belzunce, caballero de Santiago.

Tío de M<sup>a</sup> Irene Goyeneche Indaburu Balanza Iturburu, mujer de Pedro Francisco Goyeneche Martiarena, caballero de Santiago en 1754.

**INDART GALAÑENA GORTARI IRIARTE, Juan Miguel.** Caballero supernumerario de Carlos III, R.D. 06-03-1789. N: Ciga, Baztán 09-01-1738. Ayudante primero de controlador de la Artillería de Barcelona. Contador de función de la artillería de Barcelona, 1768 a 00-04-1769. Contador principal de Artillería de Cataluña, 00-04-1769 a 26-10-1772. Ministro de Hacienda de la plaza de Tarifa, 1772 a 23-02-1786. Comisario de Guerra, 26-10-1772. Intendencia de la provincia de Palencia (sin corregimiento) 23-02-1786 a 30-05-1789. Intendente del Ejército y Principado de Cataluña (sin corregimiento) 30-05-1789 a 1797. Subdelegado de Rentas de Barcelona, 30-05-1789. Muerte: Barcelona 14-02-1797. Matrimonio con Madrona Urrutia. Padres: Pedro (Arriaz, Baztán 26-09-1700) y M<sup>a</sup> Josefa (Ciga, Baztán 00-05-1706). OM Carlos III Exp.324 (Carlos III T.VI pp.183-184) Fichoz. (Existe retrato realizado por Mariano Illa)

**IPARRAGUIRRE ANDUEZA UBIRIA ENDARRA, Andrés.** Caballero de Santiago en 1705. N: Resaca 29-11-1666. Capitán. Regidor en Resaca 1696. Padres: Diego (Resaca 26-07-1634) señor de la casa solar de Iparraguirre mayordomo secular en Resaca en 1674; y Magdalena (Resaca 05-10-1629) AHN OM Santiago Exp.4104. (Santiago T.I p.220). Tío de Manuel Agesta Iparraguirre, caballero de Santiago en 1729.

**IRIARTE ARRATEA IRIGOYEN ECHEVARRIA, Pedro.** Caballero de Santiago en 1767. N: Garzain, Baztán 30-10-1736. Padres: Fermín (Garzain 17-02-1695) jurado en 1729; y Ana M<sup>a</sup> (Garzain 17-12-1701) AHN OM Santiago Exp.4121. (Santiago T.V pp.88-89).

**IRIARTE HUGALDE SÁENZ DE TABERNA ZALDUA, Manuel.** Caballero de Santiago en 1706. N: Vera de Bidasoa 06-06-1672. Padres: Miguel (Vera 02-06-1631) alcalde en Vera en 1683; y Graciosa (Vera 01-03-1643) AHN OM Santiago Exp.4125. (Santiago T.I p.259).

**IRIARTE HUGALDE SÁENZ DE TABERNA ZALDUA, Eugenio.** Caballero de Santiago en 1706. N: Vera de Bidasoa 19-01-1666. Padres: Miguel (Vera 02-06-1631) alcalde en Vera en 1683; y Graciosa (Vera 01-03-1643). AHN OM Santiago Exp.4124. (Santiago T.I p.259).

**IRIBARREN POLO MACHINENA DE LANZ IRIARTE, Miguel.** Caballero de Carlos III, R.D. 14-11-1801. N: Pamplona 04-10-1731. Procurador mayor de la ciudad de Cádiz. Padres: Martín (Vera de Bidasoa, Navarra 08-02-1705) y M<sup>a</sup> Josefa (Pamplona 16-02-1727). AHN OM Carlos III Exp.1151. (Carlos III T.VI pp.200-201).

**IRIBERRI GOYENECHÉ BORDAGARAY GASTÓN, Tomás.** Caballero de Santiago en 1716. I marqués de Valbuena. N: Maya, Baztán 20-11-1682. Furrier de la caballeriza de la Reina, 05-01-1707. Tesorero de la Tesorería principal de rentas generales y agregadas. Tesorero Gral. de la Tesorería Gral. 01-10-1726 a 30-09-1727. Consejero del Consejo de Hacienda (capa y espada) (futura) 12-06-1728. Tesorero de la Tesorería General. 01-12-1729. Creación marqués de Valbuena, 20-02-1732. (título cancelado por acuerdo de la Cámara de Castilla, 13-08-1774). Consejero del Consejo de Hacienda 00-12-1733. Muerte 14-12-1740. Matrimonio en Madrid 09-02-1707 con M<sup>a</sup> Francisca LASTIRI CASTAÑO (Madrid) hermana de Manuel (Madrid 20-05-1692) y Juan (Madrid) Lastiri Castaño, caballeros de Santiago en 1716 y 1725 respectivamente. Hijo: Antonio Iriberrí Lastiri (Madrid 20-01-1711) caballero de Santiago en 1729, paje de Felipe V, consejero de Hacienda. Matrimonio en 1728 con Francisca M<sup>a</sup> López de Zárate Vargas Pimentel (Madrid). Padres: Esteban (Maya 26-05-1656) alcalde en 1698; y Catalina (Arizcun, Baztán 04-08-1647) AHN OM Santiago Exp.4127. Casamientos Exp.10225. Primo de: Francisco Javier Goyeneche Balanza (Madrid 16-12-1690) caballero de Santiago en 1701, de Francisco Manuel Goyeneche Balanza (Madrid 03-10-1705) caballero den 1728, de Tomás y Juan Francisco Goyeneche Irigoyen caballeros de Santiago en 1703 y 1715 respectivamente. (Santiago T.II p.139) Fichoz.

**IRIGOYEN IRIARTE JUANICORENA ISTILLARTE, Juan Bautista.** Caballero de Santiago en 1755. N: Urdax, valle del Baztán 14-11-1712. En Urdax alcalde en 1765 y 1747. Padres: Pedro (Urdax 20-02-1678) dueño de la casa Juanicotena; y María (Urdax 30-09-1687). AHN OM Santiago Exp.4129. (Santiago T.IV p.152).

**IRUMBERRI BALANZA MAYA EUNZA, Miguel.** Caballero de Santiago en 1751. N: Falces 03-11-1701. Entrada al servicio militar del Rey en 1719. Coronel. Sargento mayor del regimiento de Dragones de la provincia de Extremadura. Mayor general del cuerpo de Dragones, 31-12-1749. Mariscal de campo, 22-07-1760. Corregidor de Cartagena, 06-09-1764. Gobernador político militar de Mataró, 11-10-1764. Corregidor de Mataró, 21-10-1764. Gobernador político militar de Cartagena, 17-07-1767 a 1769. Comendador de la encomienda de La Oliva (Santiago) 1768. Padres: Miguel (Falces 09-05-1660) en Falces en suertes de alcalde en 1702, en bolsa para suertes de oficios de nobles en 1690; y Teresa Aoiz, Navarra 15-11-1695). AHN OM Santiago Exp.4133 (Santiago T.IV p.66) Fichoz.

- ITURRALDE ASCO MAYORA AROSTEGUI, Juan Domingo.** Caballero de Carlos III, R.D. 31-07-1803. N: Lecaroz, Baztán 20-12-1759. Receptor de la Inquisición de Cartagena de Indias, Nueva Granada, 17-12-1794. Diputado juez del comercio de Cartagena de Indias, 23-11-1797. Coronel. Gobernador de la provincia de Veragua, Centroamérica. Vecino de Panamá. Padres: Juan (Ciga, Baztán 22-02-1724) y Graciana (Lecaroz 09-11-1734). Sobrino de Martín Ascó Arostegui, caballero de Carlos III R.D. 12-11-1789. AHN Carlos III Exp.1293. (Carlos III T.VI pp.210-212) Fichoz.
- ITURRALDE LAVAQUI LAPITZEA, Miguel.** Caballero de Santiago en 1755. N: Azpilcueta, Baztán 13-11-1717. Padres: Juan (Azpilcueta 20-10-1679) jurado en 1715; y Teresa (Azpilcueta 15-10-1682) AHN OM Santiago Exp.4160 (Santiago T.IV p.153).
- JÁUREGUI ALDECOA-DATUE APEZTEGUI BORDA, Agustín.** Caballero de Santiago en 1736. N: Lecaroz, Baztán 17-05-1711. Capitán de regimiento de Dragones de Almansa. Coronel de regimiento de Dragones de Sagunto. Brigadier de Dragones, 03-04-1763. Mariscal de Campo, 0104-1770. Caballerizo del rey. Capitán general y gobernador de la provincia de Chile, 25-06-1772 a 10-01-1780 (lleva consigo a Chile a Simón Dolarea, quien le acompaña en toda su carrera) ( nombra a Gregorio González Blanco como contador general del Ejército de Chile). Presidente de la Audiencia de Chile, 25-06-1772 a 10-01-1780. Teniente Gral. 10-06-1776. Virrey y capitán Gral. del Perú, 10-01-1780 a 03-04-1784. Presidente de la Audiencia del Perú, 10-01-1780 a 03-04-1784. Muerte: Lima, Perú, 29-04-1784. Matrimonio con M<sup>a</sup> Luisa Arostegui Basabe (La Habana). Padres: Matías (Lecaroz 21-02-1675) señor del palacio de cabo de Armería de Jáuregui; y Juana M<sup>a</sup> (Elizondo, Baztán 12-01-1670). AHN OM Santiago Exp.4188. (Santiago T.III p.65) Fichoz. Contratación 5689, N.3.
- JÁUREGUI AROSTEGUI ALDECOA BASABE, Manuel Francisco.** Caballero de Calatrava en 1807. N: Pamplona 20-04-1767. Entró en el Seminario de Nobles de Madrid en 1784. Capitán de Reales Guardias de Infantería Española. Padres: Agustín Jáuregui Aldecoa, (Lecaroz, Baztán) caballero de Santiago en 1736; y M<sup>a</sup> Luisa (La Habana). Hermano de Tomás Jáuregui Arostegui, (La Habana) caballero de Alcántara en 1807, brigadier del Ejército, gobernador de Chiloé en Chile; y de M<sup>a</sup> Francisca Inés (Pamplona) que casa en 1786 con José Iturrigaray caballero de Santiago, virrey de Nueva España. OM Casamiento Santiago Exp.10195. AHN OM Calatrava Exp.54. Casamiento Exp.10196. Universidades 666-2, Exp.4. (Calatrava S.XIX p.42).
- JÁUREGUI AROSTEGUI ALDECOA BASABE, Tomás.** Caballero de Alcántara en 1787. N: Pamplona. Coronel de Caballería. Brigadier de Caballería en 1802. (Calatrava XIX/ 42) AHN Expedientillos 14661.
- JUANICOTENA FORONDORONA IRIGOYEN ZUBIETEA, Juan Francisco.** Caballero de Carlos III, R.D. 30-03-1794. N: Lecaroz, Baztán 23-04-1736. Oficial decimoséptimo de la Tesorería Mayor de Ordenación. Oficial segundo en la Tesorería mayor de Hacienda. Jefe de Registro en la Tesorería Mayor. Jefe de la tercera mesa del Negociado de Guerra en la Tesorería Mayor, 03-12-1783. Comisario del banco de San Carlos, 1791 a 1794. Oficial mayor del Negociado de Hacienda en la Tesorería Mayor. Empleos extraordinarios relacionados con la guerra contra Francia e Inglaterra. Cajero principal de la Tesorería Mayor. Contador de la Tesorería Gral. (honoros) 1797. Ministro de la Contaduría mayor de Cuentas (honoros) 00-12-1797. Padres: Juan (Lecaroz 26-01-1705) y Graciosa (Arraioz, Baztán. AHN Carlos III Exp.805. (Carlos III T.VI pp.239-240) Fichoz.
- LABAIRU LÓPEZ PERNAUTE ARÉVALO, Domingo Manuel.** Caballero pensionista de Carlos III, expediente aprobado 31-10-1777. N: Caparrosos 25-05-1735. Oficial de caja en la Tesorería Mayor de Hacienda. Oficial noveno archivero de la Secretaría del Despacho Hacienda. Secretario del Rey con ejercicio de decretos. Oficial tercero de la Secretaría del Despacho de Hacienda. Padres: Juan José (San Martín, Navarra 23-03-1711) y Magdalena (Caparrosos 04-10-1704). AHN Carlos III Exp.48. (Carlos III T.VII pp.5-6) Fichoz.
- LABIANO ARÉVALO ARRAZUVE BARRERA, Juan Francisco.** Caballero de Santiago en 1730. N: Pueyo, merindad de Olite 11-03-1699. Oficial de la secretaría de Despacho de Justicia. Padres: Juan (Pueyo, merindad de Olite, 21-05-1645) y Josefa (Caparrosos, Navarra 14-01-1661). AHN OM Santiago Exp.4251. (Santiago T.II p.299).
- LABIANO ARÉVALO ARRAZUVE BARRERA, Juan Miguel.** Caballero de Santiago en 1734. Padres: Juan (Pueyo, merindad de Olite, 21-05-1645) y Josefa (Caparrosos, Navarra 14-01-1661) AHN OM Santiago Exp.4252.
- LABIANO ARÉVALO ARRAZUVE BARRERA, Manuel Silvestre.** Caballero de Santiago en 1730. N: Pueyo, merindad de Olite, 08-01-1690. Gobernador de provincias de Quiscos y Macas. Residente en la ciudad de Los Reyes, Perú. Padres: Juan (Pueyo 21-05-1645) y Josefa (Caparrosos, Navarra 14-01-1661). AHN OM Santiago Exp.4253. (Santiago T.II p.300).

- LAPEÑA RUIZ DEL SOTILLO, Manuel.** Caballero de Calatrava en 1785. N: Valtierra en 1764. Llamamiento perpetuo a las Cortes de Navarra en 1790. Caballero de Carlos III en 1812. Caballero gran cruz de la Orden de San Hermenegildo y San Fernando. Teniente coronel del regimiento de Reales Guardias de Infantería. Muerte 13-10-1820. AHN Expedientillos 12356. Fichoz.
- LARRACHEA ARRECHOBORRO ECHEGARAY ITURRALDE, Francisco.** Caballero de Santiago en 1767. N: Lecaroz, Baztán 12-09-1728. Teniente de Caballería. Coronel del regimiento de Caballería de Granada. Brigadier de Infantería, 19-09-17898. Mariscal de campo 09-07-1794. Muerte: Madrid 25-05-1789. Padres: Francisco (Lecaroz 25-12-1705) dueño de la casa Larrachea, en Lecaroz jurado en 1736, diputado en 1737; Ana M<sup>a</sup> (Lecaroz 15-08-1692). AHN OM Santiago Exp.4326. (Santiago T.V pp.92-93) Fichoz.
- LARRAIN VICUÑA ZOZAYA ARNIBAR, Santiago.** Caballero de Santiago en 1712. N: Aranaz 28-11-1666. Capitán de caballos, alcalde y juez ordinario en Aranaz. Padres: Juan (Aranaz 16-12-1638) dueño de la casa y solar de Larrain, en Aranaz alcalde y juez en 1684, 1688 y 1693, regidor en 1669; y Gracia (Aranaz 25-03-1641). AHN OM Santiago AHN OM Santiago Exp.4329. (Santiago T.II pp.77-78).
- LARUMBE MALLI ANDRÉS RÍOS, Ramón.** Caballero de Santiago en 1752. N: Lumbier 04-04-1701. Comisario de Guerra (substitución de su tío José Larumbe). Comisario de Guerra (interino) 11-12-1727. Comisario de Guerra, 18-01-1729 a 27-02-1747. Comisario ordenador, 27-02-1745 a 17-10-1754. Ministro de Hacienda y Guerra de la plaza de Ceuta, 14-08-1747 a 28-09-1754. Subdelegado de la Real Hacienda en Ceuta. Intendente del Ejército (honoris) 01-09-1753. Intendente del Ejército y provincia de Extremadura, 17-10-1754 a 1757. Superintendente de la Real Hacienda de la provincia de Extremadura, 21-10-1754. Corregidor de Badajoz, 16-12-1754 a 1757. Intendente del Ejército y reino de Galicia, 26-11-1757 a 10-01-1758. Corregidor de La Coruña, 26-11-1757 a 10-01-1758. Superintendente de rentas reales del reino de Galicia, 03-12-1757. Asistente de Sevilla, 20-06-1760 a 10-06-1767. Intendente del Ejército y reino de Andalucía, 03-08-1760 a 15-12-1777. Jubilación en 1767 (por su deplorable estado de salud). Consejero del Consejo de Guerra (honoris) 13-06-1767. Muerte: Sevilla 15-12-1777. Matrimonio con María Rodríguez Muñoz (Nava del Rey, Valladolid 11-04-1701). Hijo: Francisco Javier Larumbe Rodríguez (Santiago 05-02-1730) caballero supernumerario de Carlos III R.D. 02-10-1783. Padres: Juan (Lumbier 14-04-1658) en Lumbier insaculado para alcalde en 1701; y Melchora (Lumbier 10-01-1671). AHN OM Santiago Exp.4349 (Santiago T.IV p.91) (Carlos III T.VII pp.42-43) Fichoz.
- LASTIRI GASTÓN DE IRIARTE BORDA MORTALENA, Juan Francisco.** Caballero de Santiago en 1767. N: Errazu, Baztán 17-12-1725. Estudios en un colegio de Benedictinos cerca de Blois, Francia. Oficial octavo de la Secretaría del Despacho de Estado 14-08-1752, oficial séptimo 19-11-1753, oficial sexto 09-05-1754, oficial quinto 15-09-1755, oficial tercero 15-04-1758, oficial segundo 14-01-1760, oficial mayor menos antiguo 16-01-1763 y oficial mayor más antiguo 29-07-1766. Secretario de la embajada de España en Francia, 26-09-1755 a 09-11-1759. Secretario de S.M. Secretario del Consejo de Órdenes Militares, 26-12-1767. Introduce a su sobrino Miguel Buztinaga Lastiri como oficial de la Secretaría del Consejo de Ordenes Militares, 1774. Secretario de la Secretaría de Aragón de la Cámara de Castilla, 17-12-1776 a 03-04-1777. Secretario de la Secretaría del Real Patronato de Castilla de la Cámara de Castilla, 03-04-1777 a 23-07-1798. Obtiene del Rey una media prestamera para su sobrino José Isidro Dolarea Gastón, 1782. Sucesión marqués de Murillo de Cuende (al heredar el título su mujer Manuela Iturralde por la muerte del marqués, Pedro Astrearena Iturralde) 1787. Muerte, Madrid 1803. Padres: Juan (Errazu 08-03-1692) jurado en 1729; y María (Errazu 13-10-1713). AHN OM Santiago Exp.4382. Consejos 11766, Exp.2 (Santiago T.V pp.93-94) Fichoz.
- LATADI JEZAT OLANDIZ ECHENIQUE, Juan Bautista.** Caballero de Santiago en 1770. N: Maya, Baztán 08-12-1740. Alferez del regimiento de Reales Guardias Españolas. Padres: Norberto (Maya 06-06-1703) jurado; y Felipa (Maya 05-04-1704). AHN OM Santiago Exp.4384. (Santiago T.V pp.182-183).
- LAZAGA GASCUE CIGANDA URROZ, Juan Lucas.** Caballero supernumerario de Carlos III, R.D. 28-04-1780. N: Oroquieta, Basaburua, 18-10-1736. Director del cuerpo de minería de Nueva España. Padres: Pedro (Cenoz 29-04-1696) y M<sup>a</sup> Catalina (Oroquieta 13-08-1710). AHN Carlos III Exp.113. (Carlos III T.VII pp.53-54).
- LEGUÍA EZPONDA AGUIRRE BORDA, Santiago Ignacio.** Caballero de Carlos III, R.D. 29-11-1796. N: Vera de Bidasoa 31-07-1754. Padres: Martín (Vera 26-10-1718) dueño de la casa Aguerrebaita en Illerueta, Vera; y M<sup>a</sup> Ángela (Vera 25-07-1719) AHN Carlos III Exp.1007. (Carlos III T.VII pp.59-60).

- LEOZ ECHALAZ IBÁÑEZ DE MURUZABAL OSCARIZ, José.** Caballero de Alcántara en 1700. N: Muruzabal, valle de Ilzarbe 07-03-1666. Insaculado como alcalde en Muruzabal en 1679. Padres: Martín (Muruzabal 25-11-1600) en Muruzabal jurado en 1647, regidor en 1660, insaculado como alcalde en 1665; y Ana M<sup>a</sup> (Muruzabal 1620). AHN OM Alcántara Exp.810 (Alcántara T.II pp.42-43). Hermanos: Martín Esteban Leoz Echalaz, (Muruzabal) caballero de Santiago en 1689. AHN OM Santiago Exp.4453. Pedro Jerónimo Leoz Echalaz, (Muruzabal) caballero de Calatrava 1687. AHN OM Calatrava Exp.4453. 1389
- LIGUES LABORDA VILLANUEVA DE LA GUARDIA, Juan Manuel.** Caballero supernumerario de Carlos III, R.D. 12-11-1789. N: Cintruénigo 22-11-1737. Insaculado como noble en 1767. Exento de alistamiento por hijodalgo. Insaculado como regidor en Tudela en 1752. Director del Giro del banco de San Carlos en 1791. Director Gral. del banco de San Carlos en 1794. Ministro de la Junta Gral. de Comercio y Moneda (honorarios) 13-07-1794. Padres: Pedro (Tudela, Navarra 30-07-1705) fundación de mayorazgo, insaculado como noble en 1748, exento por hijodalgo en 1773; y M<sup>a</sup> Antonia (Pamplona 28-10-1709). AHN Carlos Exp.391. (Carlos III T.VII pp.76-78) Fichoz.
- LOIGORRI FRÍAS-SALAZAR BIRICO XIMÉNEZ, Manuel.** Caballero de Alcántara n 1786. N: Cintruénigo 14-09-1756. Alférez de navío de la Armada, teniente de fragata de la Real Armada. Padres: José (Cintruénigo 07-07-1717) en Cintruénigo insaculado para alcalde en 1748, regidor en 1764, 1773, 1783 y 1785, alcalde y juez ordinario en 1770; y M<sup>a</sup> Manuela (Alfaro, La Rioja 18-12-1726). AHN OM Alcántara Exp.821. (Alcántara T.II p.47) Fichoz. Matrimonio en 1804 con María Escolástica Ruiz de Ubago Núñez de Amezaga Sañudo Montero, natural de Ciego. AHN Alcántara Casamiento Exp.90.
- LOIGORRI FRÍAS-SALAZAR BIRICO XIMÉNEZ, Prudencio.** Caballero de Alcántara en 1786. N: Cintruénigo 14-09-1756. Padres: José (Cintruénigo 07-07-1717) en Cintruénigo insaculado para alcalde en 1748, regidor en 1764, 1773, 1783 y 1785, alcalde y juez ordinario en 1770; y M<sup>a</sup> Manuela (Alfaro, La Rioja 18-12-1726). AHN OM Alcántara Exp.821bis. (Alcántara T.II p.44-45) Fichoz.
- LÓPEZ DE GOICOECHEA GOICOECHEA-CIORDIA MARTÍNEZ DE GOICOECHEA GALARZA, Pedro Miguel.** Caballero de Carlos III, R.D. 24-06-1803. N: Bacaicoa, valle de Burunda, 14-09-1756. Ejecutoría de hidalguía litigada por él y su padre en el Consejo Real de Navarra, como descendiente de la casa solar de dicho nombre, 16-04-1778. Padres: Esteban (Iturmendi, Burunda 22-11-1728) alcalde del Valle de Bacaicoa en 1767 y 1768; y M<sup>a</sup> Josefa (Bacaicoa 02-01-1724). AHN Carlos III Exp.1216. (Carlos III T.VII pp.127-128). Matrimonio en 1807 con M<sup>a</sup> Ventura Luisa Las Balsas Lemana Bernardo (Zaragoza). 7568, Exp.18. Tío de Juan Luciano Balés Goicoechea Durán Galarza, caballero de Carlos III en 1836. (Madrid 08-01-1804) AHN Carlos III Exp.2292.
- LÓPEZ URRELO PÉREZ BALDAN, Domingo.** Caballero de Calatrava en 1753. N: Roncal en 1705. AHN OM Calatrava Exp.1450.
- LOZANO ALDAZ BERASOAIN SALAS, José.** Caballero de Santiago en 1706. N: Olite 18-03-1688. Padres: José (Fitero, Navarra 03-03-1650) varios años insaculado para alcalde en Fitero; y Agustina (Olite 12-05-1652). AHN OM Santiago Exp.4662 (Santiago T.I p.261).
- MAGALLÓN ARMENDÁRIZ MENCOS ACEDO, Joaquín Mariano.** Caballero de Calatrava en 1807. VI marques de San Adrián. N: Tudela 10-09-1783. Estudios en el Real Seminario de Nobles de Madrid. Teniente de Dragones del regimiento de Caballería de Pavía. Padres: José M<sup>a</sup> (Los Arcos 18-01-1735) hijodalgo en exención de 1775, 1777 y 1782, asiento en el brazo de caballeros en 1780, 1794 y 1801; y M<sup>a</sup> Josefa (Pamplona 29-01-1743) V marquesa de Castelfuerte. Hermano: José M<sup>a</sup> Magallón Armendáriz, caballero de Calatrava en 1829, V marqués de San Adrián y de Castelfuerte, señor de la villa de Monteagudo. Abuelo materno: Juan Francisco Armendáriz, Perurena, caballero de Santiago en 1699, II marqués de Castelfuerte, teniente general de los Ejércitos (Aoiz) hermano de José Armendáriz Perurena I marqués de Castelfuerte, caballero del Toisón de oro, capitán general del reino de Perú, teniente coronel de Guardias Españolas, caballero de Santiago y comendador de Motizón y Chiclana. Sobrino: Manuel Areizaga Magallón, caballero de Calatrava en 1829. Primo de Juan Fernando Armendáriz Monreal caballero de Santiago en 1806. Tío de Manuel y Juan Areizaga Magallón (Goizueta) caballeros de Calatrava en 1829 y 1857. AHN OM Calatrava Mod.60, 236 y 131. (Calatrava S.XIX pp.46-47 y 80) Fichoz.
- MARCO CEMBORAIN AZCOITI HUGARTE, Manuel.** Caballero de Santiago en 1766. N: Sangüesa 31-12-1737. Capitán de Milicias de Méjico. Padres: Francisco Antonio (Javier, Navarra 14-03-1703) regidor en Sangüesa; y Gabriela (Sangüesa 16-03-1705). AHN OM Santiago Exp.4885. (Santiago T.V pp.67-68).

- MARTÍNEZ DE IRUJO ERICE ESPOZ LAQUIDAIN, Manuel.** Caballero pensionista de Carlos III, R.D. 21-11-1779. N: Beriain 19-09-1718. Oficial de la Contaduría Gral. del Ejército de Valencia (agregado). Comisario de Guerra, 11-04-1756. Contador principal del Ejército y Reino de Castilla, 12-10-1763 a 07-10-1778. Contador principal Ejército y Reino de Valencia, 07-10-1778 a 1789. Muerte, 1789. Matrimonio: Cartagena 30-05-1758 con Narcisa Tacón Gamiz (Cartagena 21-09-1734), hermana de Andrés Tacón, caballero de Carlos III. Hijo: Carlos Martínez de Irujo Tacón (Cartagena 04-11-1763) caballero de Carlos III, R.D. 05-12-1794. Nieto: Carlos Fernando Martínez de Irujo Mkean (Washington 13-02-1803) caballero supernumerario de Carlos III, R.D. 15-10-1824. Padres: Francisco (Arzoz, Guesálaz, Navarra 28-03-1678) y María (Beriain 22-11-1679). AHN Carlos III Exp.89. (Carlos III T.VIII pp.92-93) Fichoz.
- MENAULT TERES VICENTE TERES, Antonio.** Caballero de Santiago en 1754. N: Caparroso 09-01-1706. Residente en Indias. Padres: Manuel Ángel (Caparroso 22-12-1775) regidor en Caparroso en 1706 y 1708; Ana M<sup>a</sup> (Andosilla, Navarra 19-12-1671). AHN OM Santiago Exp.5117. (Santiago T.IV p.129).
- MENDINUETA GARRO ECHENIQUE MICHELTORONA, Pedro Fermín.** Caballero de Santiago en 1755. N: Elizondo, Baztán 08-07-1725. Capitán de Granaderos del regimiento de la Guardia de Infantería Valona. Guardia Marina, 1743. Teniente coronel de Infantería. Capitán del regimiento de Infantería de Murcia. Gobernador de Nuevo Méjico, 28-05-1776. Brigadier de Infantería (agregado a la plaza de Pamplona) 14-01-1782 a 05-10-1802. Gobernador y capitán general de Santa Fe de Bogotá, 01-01-1796. Mariscal de campo, 05-10-1802. Padres: Bartolomé (Elizondo 25-02-1699) diputado en 1740; y Ana Catalina (Elizondo 30-04-1696). AHN OM Santiago Exp.5140. (Santiago T.IV p.157) Fichoz. Sobrino de Ambrosio Agustín Garro Micheltorena caballero de Santiago en 1743. Primo de Nicolás Ambrosio Garro Arizcun.
- MENDINUETA HUALDE ARIZCUN LARRAGUETA, Francisco.** Caballero de Santiago en 1728. N: Pamplona 11-04-1696. Regidor de Pamplona 1725. Arrendatario de las rentas provinciales y millones de la provincia de Cuenca de 01-01-1734 a 31-12-1737, de 01-01-1738 a 31-12-1741 y de 01-01-1742 a 31-12-1745. Administrador y socio de una fábrica de balas con su primo Miguel Arizcun. Asentista de la provisión del pan, cebada y paja de los Ejércitos de España continental de Orán y Mallorca excepto la Corte, varios años: de 1744 a 1760. Socio fundador de la Compañía de Buenos Aires junto a Pedro Astrearena Iturralde y José Aguirre Acharan en 1754, compañía de comercio aprobada entre seis propuestas, por Julián Arriaga intendente de Marina de Cádiz en 1753. Padres: Juan (Elizondo, Navarra 09-06-1645) y Juana M<sup>a</sup> (Peralta, Navarra 11-12-1668). AHN OM Santiago Exp.5141. (Santiago T.II p.260) Fichoz.
- MENDINUETA LANZ MUSKIZ ECHEVARRIA, Hilario M<sup>a</sup>.** Caballero de Santiago en 1804. N: Arraiza, valle de Echauri, 14-01-1771. Capitán de Infantería y residente en la mar. Padres: Pedro Simón (Elizondo 28-10-1751) contador de la Real Hacienda de la Aduana de Cádiz; y Fermína (Pamplona 20-09-1742). AHN OM Santiago Exp.59. (Santiago S.XIX pp.70-71). Sobrino de Pedro y de Miguel Mendinueta Musquiz, caballeros de Santiago en 1776 y de Carlos III en 1793; y de Santiago en 1774 respectivamente.
- MENDINUETA MUZQUIZ URRUTIA GOYENECHÉ, Miguel.** Caballero de Santiago en 1774. N: Elizondo, Baztán 22-10-1739. Estudios de retórica y filosofía en el colegio de La Concepción de M<sup>a</sup> de Orihuela. Bachiller en leyes y cánones por la Universidad de Toulouse, Francia. Estudios de jurisprudencia en la Universidad de Valladolid. Colegial del Colegio Mayor de los Españoles de Bolonia, Italia, 08-12-1761 a 26-09-1768 (es presentado en el colegio de Bolonia por Ricardo Wall). Catedrático de Cánones en la Universidad de Bolonia, 1766 a 1768. Alcalde del crimen de la Chancillería de Valladolid, 29-01-1769. Oidor de la Chancillería de Valladolid, 16-09-1773. Fiscal del Consejo de Órdenes Militares, 26-08-1774. Consejero del Consejo de Castilla, 18-11-1781. Consejero asesor de Castilla en el Consejo de la Inquisición, 00-03-1787. Consejero camarista de la Cámara de Castilla, 15-07-1802. Gobernador del Consejo de Castilla (interino) 12-03-1805. Muerte, 13-06-1806. Matrimonio con Josefa Felipa Martínez Ahedo Esteban Martínez Zapata. (Estremera). Padres: Juan Martín (Elizondo 29-12-1711) regidor del valle del Baztán; y Josefa (Elbetea, Baztán, 02-07-1716). Hermano de Pedro Mendinueta Muzquiz caballero de Santiago en 1774 y Gran Cruz de Carlos III, R.D. 06-09-1795. Tío de Hilario M<sup>a</sup> Mendinueta Musquiz, caballero de Santiago en 1804. Sobrino de Miguel Muzquiz Goyeneche caballero de Carlos III, R.D. 28-03-1783 y caballero de Santiago en 1743. Primo de Félix (Madrid 20-05-1756) y Agustín (Madrid 29-08-1750) Muzquiz Clemente caballeros de Santiago 1776 y de Carlos III, en 1781 respectivamente. AHN OM Santiago Exp.5142. Casamiento Exp.10256. (Santiago T.V p.243) Fichoz.
- MENDINUETA MUZQUIZ URRUTIA GOYENECHÉ, Pedro.** Caballero de Santiago en 1776. Caballero Gran Cruz de Carlos III, R.D. 06-09-1793. N: Elizondo, Baztán 07-06-1736. Cadete de

los Reales Ejércitos, 1756. Coronel. Teniente coronel del regimiento de Infantería de Mallorca. Coronel de Infantería, destino: campaña de Argel, 1758. Coronel del regimiento inmemorial del Rey. Brigadier de Infantería, 01-01-1784, destino: La Habana. Gobernador político militar de Vera Cruz, Nueva España. Mariscal de Campo, 14-01-1789. Mayor general de la Infantería del Ejército de campaña del Pirineo oriental, 13-03-1793. Teniente general 06-07-1793. Caballero Gran Cruz de la Orden de Carlos III, R.D. 06-09-1795. Virrey y capitán general del Reino de Nueva Granada, 1797 a 1803. Inspector general de las Milicias provinciales, 12-09-1805. Ideario nacional, se niega a reconocer a José I, 00-05-1809. Prisionero en Francia por negarse a reconocer a José I, 1809. Consejero del Consejo de Estado, 1815. Caballero Gran Cruz de la Orden de San Hermenegildo, 1815. Capitán general de los Ejércitos 1816. Consejero camarista de la Cámara de Guerra, 1816. Consejero del Consejo Supremo de Guerra y Marina, 1820. Muerte: Madrid 1825. Padres: Juan Martín (Elizondo 29-12-1711) regidor del valle del Baztán; y Josefa (Elbetea, Baztán, 02-07-1716). Hermano de Miguel Mendinueta Muzquiz caballero de Santiago en 1774. AHN OM Santiago Exp.5143. (Santiago T.V p.264) Fichoz. Sobrino de Miguel Muzquiz Goyeneche caballero de Carlos III, R.D. 28-03-1783 y de Santiago en 1743. Tío de Hilario M<sup>a</sup> Mendinueta Musquiz, caballero de Santiago en 1804. Primo de Félix (Madrid 20-05-1756) y Agustín Muzquiz Clemente (Madrid 29-08-1750) caballeros de Santiago en 1776 y de Carlos III en 1781 respectivamente.

**MICHELENA GOYENECHÉ LETUSA FAGOAGA, Martín.** Caballero de Santiago en 1758. N: Urdax, Valle del Baztán 27-02-1722. De la casa de Garaicoechea. Alcalde en 1748 y 1758. Asentista de la provisión de víveres, cebada y paja de las tropas de los Reales Sitios y de las Caballerizas Reales, 01-01-1756 a 30-06-1756. Padres: Tomás (Urdax 28-03-1692) señor de la casa de Garaicoechea, alcalde en 1726, 1738, 1744 y 1746; y Ana M<sup>a</sup> (Urdax 04-03-1695). AHN OM Santiago Exp.5291. (Santiago T.IV p.250) Fichoz.

**MICHEO UZTARIZ DOLAREA BERTIZBERREA, Juan Francisco.** Caballero de Santiago en 1767. N: Gaztelu 05-02-1721. Coronel de Milicias. Padres: Fernando (Gaztelu 02-03-1684) regidor; y M<sup>a</sup> Catalina (Narbarte, Bertizarana 02-06-1652). AHN OM Santiago Exp.5292. (Santiago T.V pp.96-97). Pasó a América y casó en Lima con Josefa Jiménez Lobatón Salazar Muñatones, hija del general Ventura Jiménez Lobatón e Isabel Salazar Muñatones, hermana del I conde de Monteblanco. Fichoz

**MICHEO UZTARIZ DOLAREA BERTIZBERREA, Juan Tomás.** Caballero de Carlos III en 1772. N: Gaztelu 03-05-1724. Colegial del colegio de San Ildefonso de Alcalá de Henares en 1744. Licenciado en Cánones por la Universidad de Alcalá de Henares en 1748. Alcalde de la Corte Mayor de Navarra en 1755 y 1758. Oidor del Consejo de Navarra en 1768. Regente de la Audiencia de Aragón en 1771. Consejero del Consejo de Castilla en 1776. Muerte 14-11-1777. Fichoz.

**MIÑANO DAOIZ APERREGUI PARCERO, Ignacio Luis.** Caballero pensionista de Carlos III, R.D. 20-12-1801. N: Corella 22-06-1754. Estudios de Filosofía y Jurisprudencia en la Universidad de Valladolid. Licenciado en Cánones por la Universidad de Toledo. Miembro de la Real Academia de Derecho Público de Madrid. Oficial octavo de la Secretaría de España de la Secretaría de Despacho de Gracia y Justicia 13-08-1791, oficial tercero 06-09-1795, oficial mayor. Padres: José (Corella 06-08-1721) hijo de José Miñano Sesma (Corella) caballero de Santiago en 1698 y de M<sup>a</sup> Magdalena Aperregui (Tudela) hija de Gregorio Aperregui caballero de Santiago, gentilhombre de boca de S.M. alguacil mayor de la Inquisición, señor de Congosto y correo mayor de Navarra. Exp.36; y Ana M<sup>a</sup>. AHN Carlos III Exp.1153. (Carlos III T.VIII pp.180-181) Fichoz. Tío de Donato Porlier Miñano Asteguieta Ramírez, (Madrid 12-12-1802) caballero de Carlos III en 1843, IV marqués de Bajamar, hijo de Antonio Domingo Porlier Asteguieta y de M<sup>a</sup> Eugenia Miñano Ramírez, que casa con Josefa Narcisa Miñano Irigoyen. AHN Carlos III Exp.2473.

**MIÑANO LAS CASAS RUIZ DE BUCETA MARTÍNEZ, Andrés.** Caballero de Carlos III, R.D. 23-06-1793. N: Corella 20-09-1756. Corregidor de Becerril de Campos, Palencia, 06-04-1786. Corregidor de Trujillo, 13-05-1791. Juez de apelación de la Audiencia de Canarias, 07-11-1799 a 1800, cese por renuncia en 1800. Matrimonio con Margarita Bedoya Morrondo (Becerril de Campos, Palencia 28-04-1751). Hijo: Sebastián Miñano Bedoya (Becerril de Campos 26-01-1779) caballero de Carlos III, R.D. 02-11-1830. Escritor, político y ayo del nieto de Carlos III, el infante Luís M<sup>a</sup>, arzobispo de Toledo. Padres: Baltasar (Aldeanueva 09-01-1738) tesorero general de S.M. en 1793; y Ana M<sup>a</sup> (Burgos 02-09-1731). AHN Carlos III Exp.722. (Carlos III T.VIII pp.177-180) Fichoz. (Libro de Claude Morange, *Paleobiografía (1779-1818) del "Pobrecito holgazán" Sebastián de Miñano Bedoya.*)

**MONEDA GARAY, Antonio.** Caballero de Calatrava en 1720. N: Cabanillas 28-02-1691. Administrador de la Aduana del Puerto de Santa María. Ministro de la Contaduría mayor de



- Cuentas en 1729. Corregidor de Guadalajara en 1737. Superintendente de la fábrica de paños finos de Guadalajara en 1737. Subdelegado de la dirección general de la Renta del Tabaco en Guadalajara. Muerte en 1744. (Calatrava XVIII/253). Fichoz.
- MONZÓN ESLAVA PÉREZ DE NAVEJAS OCHOA Juan Agustín.** Caballero de Calatrava en 1715. N: Pamplona 15-07-1697. Padres: Juan Antonio (Pasajes, Guipúzcoa) y Clara (Villaba). OM Calatrava Exp.1705 bis. Matrimonio con M<sup>a</sup> Raimunda López de Reta (Artajona) Hijo: Fermín Monzón López de Reta caballero de Carlos III en 1783. Tío de Gaspar Eslava Monzón, caballero de Calatrava 1743.
- MONZÓN LÓPEZ DE RETA ESLAVA ECHEVERRÍA, Fermín.** Caballero pensionista de Carlos III, R.D. 24-06-1783. Comisario real de Guerra de los Ejércitos. N: Artajona 28-03-1735. Ayudante de campo del mayor general de Infantería. Coronel. Sargento mayor del regimiento de Infantería de Galicia. Gobernador de la plaza de Denia, Alicante, 19-07-1783. Gobernador del castillo de Benasque, Huesca, 11-02-1788. Padres: Juan Agustín (Pamplona 15-07-1697) caballero de Calatrava en 1715, comisario real de Guerra de los Ejércitos de S.M.; y M<sup>a</sup> Raimunda (Artajona 08-01-1701) AHN OM Carlos III Exp.166. Fichoz. Primo de Gaspar Eslava Monzón caballero de Calatrava 1743.
- MORALES CIA SERRANO ELETA, Francisco.** Caballero de Carlos III, R.D. 10-125-1789. N: Pamplona 04-03-1756. Alguacil mayor de la Inquisición de Valladolid. Padres: Antonio (Qintanar de la Orden, Toledo 18-05-1722) y M<sup>a</sup> Josefa (Pamplona 23-03-1717). AHN Carlos III Exp.382. (Carlos III T.VIII pp.227-228).
- MUÑOZ SAN CLEMENTE TORRES MONTESA, Francisco.** Caballero de Calatrava, R.C. 00-07-1783. N: Pamplona 28-04-1755. Teniente de navío de la Real Armada. Teniente de rey de Manila. Brigadier de Caballería, 05-10-1802. Intendente de la Real Hacienda de la provincia de Cuzco, Perú, 24-05-1804. Padres: Gonzalo (Écija Sevilla 14-11-1697) caballero de Carlos III, alcalde de la Sta. Hermandad en Écija 1755; y M<sup>a</sup> Joaquina (Alfaro, La Rioja 06-04-1732). AHN OM Calatrava Exp.1756 y 1755). (Calatrava T.IV pp.12-13) Hermano de Fernando Muñoz San Clemente (Canarias) caballero de Calatrava en 1784. Fichoz.
- MUZQUIZ ALDUNATE LATORRE GARCÍA, Luis Antonio.** Caballero supernumerario de Carlos III, R.D. 09-03-1792. I Conde de Torre Muzquiz en 1798. N: Viana 28-08-1760. Doctor en Cánones y en Leyes por al Universidad de Alcalá de Henares. Asesor del gobernador de Yucatán, Nueva España, 06-03-1790 a 21-09-1791. Oidor de la Audiencia de Guadalajara, 21-09-1791 a 18-09-1793. Alcalde de casa y corte (supernumerario) 18-09-1793. Alcalde de casa y corte. Consejero del Consejo de Indias, 25-04-1798 a 1811, 02-07-1814 a 1821 y 1824 a 31-10-1828. Vocal del congreso de Bayona, Francia, 00-07-1808. Decano del Consejo de Indias. Muerte, 31-11-1728. Padres: Fermín (Viana 10-06-1714) ejecutoría de nobleza en Navarra, 22-10-1546; y Martina (Viana 09-09-1721). AHN Carlos III Exp.593. (Carlos III T.IX p.29) Fichoz.
- MUZQUIZ ALDUNATE LATORRE GARCÍA, Rafael.** Caballero supernumerario de Carlos III, R.D. 18-01-1788. N: Viana 24-10-1745. Capellán de honor del Rey. Maestro de ceremonias segundo de la capilla Real, 25-09-1778 a 1780. Catedrático de la Universidad de Alcalá de Henares. Licencia inquisitorial para leer libros prohibidos, 22-04-1783. Predicador del Rey, 28-05-1784. Doctor en Teología por la Universidad de Alcalá de Henares. Maestro en Artes por la Universidad de Valencia. Abad de San Ildefonso de La Granja. Consejero del Consejo de la Inquisición. Confesor de la reina M<sup>a</sup> Luisa de Borbón. Arzobispo de Sevilla (in partibus) 01-06-1795 a 15-04-1799. Obispo de Ávila, 15-04-1799 Arzobispo de Santiago de Compostela, 20-07-1801. Miembro de la Junta Suprema de Galicia. Muerte, 12-05-1821. Padres: Fermín (Viana 10-06-1714) ejecutoría de nobleza en Navarra, 22-10-1546; y Martina (Viana 09-09-1721). AHN Carlos III Exp.278. (Carlos III T.IX pp.28-29) Fichoz.
- MUZQUIZ AZCONA LAMA FERNÁNDEZ DE ARZALETA, Juan Antonio.** Caballero de Calatrava en 1700. N: Puente la Reina 07-07-1649. Alcalde y regidor de Puente la Reina. Padres: Juan (Puente la Reina 21-05-1617) y Ángela (Riezu 08-04-1646) AHN OM Calatrava Exp.1767.
- MUZQUIZ GOYENECHÉ ELVETEQUINQUIRRENA, Miguel.** Caballero de Santiago 1743. Caballero Gran Cruz de Carlos III, R.D. 28-03-1783. N: Elbetea, Baztán 15-01-1719. Oficial de la Secretaría de Despacho de Hacienda 26-02-1739, oficial quinto 18-04-1740, oficial tercero 29-04-1748, oficial mayor 01-02-1754. Secretario del Rey. Secretario de la Secretaría del Consejo de Guerra y Estado, 24-11-1760. Secretario de la Cámara de la Princesa de Asturias M<sup>a</sup> Luisa en su viaje de Italia a España, 1765. Secretario de la entrega de las princesas en el intercambio entre la Infanta M<sup>a</sup> Luisa y la Princesa de Asturias M<sup>a</sup> Luisa en Génova, 1765. Presidente de la Junta de Hacienda, 24-03-1766 a 21-01-1785. Superintendente general de la Real Hacienda, 24-03-1766 a 21-01-1785. Presidente de la Junta de Comercio y Moneda, de la Junta de Juros y de la Junta de Tabaco, de 24-03-1766 a 21-01-1785. Superintendente de las Casas de Moneda, 24-03-1766 a 21-

01-1785. Secretario del Despacho de Hacienda, 24-03-1766 a 21-01-1785. Superintendente de la unión del Resguardo y Rentas de Madrid, 11-04-1766. Gobernador del Consejo de Hacienda y sus tribunales, 24-04-1766 a 21-01-1785. Vocal de la Junta Real y Cortesana sobre la consulta del Consejo extraordinario sobre el motín de 1766 que propone la expulsión de los Jesuitas, 30-01-1767 a 20-02-1767. Juez conservador de las rentas arrendadas. Miembro de una junta sobre los recursos del Estado en caso de guerra contra Inglaterra, 1771. Miembro de la Real Sociedad Económica Matritense, 1775. Fundador del mayorazgo de Miguel de Muzquiz, 02-12-1779. Consejero del Consejo de Estado, 28-04-80 a 21-01-1785. Secretario del Despacho de Guerra (interino) 15-07-1780 a 06-01-1785. Consejero del Consejo de Guerra (interino) 15-07-1780. Creación de conde de Gausa, 02-07-1783. Muerte: Madrid 21-01-1785. Matrimonio: Madrid 21-09-1749 con M<sup>a</sup> Ignacia Dominga Clemente Leoz (Madrid 14-05-1724). Hijos: Agustín Muzquiz Clemente (Madrid 29-08-1750) caballero pensionista de Carlos III, R.D. 04-05-1781, y Félix Muzquiz Clemente (Madrid 20-05-1756) caballero de Santiago en 1776. Nieto: Luis Goyeneche Muzquiz (Madrid 19-08-1779) caballero de Santiago en 1776. Padres: Pedro (Arraiz, Ulzama, Navarra 02-06-1688) jurado en 1719 en el Valle del Baztán; y Catalina (Elbetea 01-05-1684). (Santiago T.III pp.223-224) Fichoz. OM Santiago Exp.5654. Casamiento Santiago Exp.10082 bis. Tío de Miguel y Pedro Mendinueta Muzquiz, caballeros de Santiago en 1774; y de Santiago en 1776 y de Carlos III en 1795 respectivamente, y de Juan Casimiro Oza Muzquiz, caballero de Santiago en 1782.

**MUZQUIZ GOYENECHÉ ELVETEA QUIQUIRENA, Miguel.** Caballero de Santiago en 1743. Caballero Gran Cruz de Carlos III, R.D. 28-03-1783. I Conde de Gausa y I marqués de Villar del Ladrón. N: Elbetea, Baztán 15-01-1719. Oficial de la Secretaría de Despacho de Hacienda 26-02-1739, oficial quinto 18-04-1740, oficial tercero 29-04-1748, oficial mayor 01-02-1754. Secretario del Rey. Secretario de la Secretaría del Consejo de Guerra y Estado, 24-11-1760. Secretario de la Cámara de la Princesa de Asturias M<sup>a</sup> Luisa en su viaje de Italia a España, 1765. Secretario de la entrega de las princesas en el intercambio entre la Infanta M<sup>a</sup> Luisa y la Princesa de Asturias M<sup>a</sup> Luisa en Génova, 1765. Presidente de la Junta de Hacienda, 24-03-1766 a 21-01-1785. Superintendente Gral. de la Real Hacienda, 24-03-1766 a 21-01-1785. Presidente de la Junta de Comercio y Moneda, de la Junta de Juros y de la Junta de Tabaco, 24-03-1766 a 21-01-1785. Superintendente de las Casas de Moneda, 24-03-1766 a 21-01-1785. Secretario del Despacho de Hacienda, 24-03-1766 a 21-01-1785. Superintendente de la unión del Resguardo y Rentas de Madrid, 11-04-1766. Gobernador del Consejo de Hacienda y sus tribunales, 24-04-1766 a 21-01-1785. Vocal de la Junta Real y Cortesana sobre la consulta del Consejo extraordinario sobre el motín de 1766 que propone la expulsión de los Jesuitas, 30-01-1767 a 20-02-1767. Juez conservador de las rentas arrendadas. Miembro de una Junta sobre los recursos del Estado en caso de guerra contra Inglaterra, 1771. Miembro de la Real Sociedad Económica Matritense, 1775. Fundador del mayorazgo de Miguel de Muzquiz, 02-12-1779. Consejero del Consejo de Estado, 28-04-80 a 21-01-1785. Secretario del Despacho de Guerra (interino) 15-07-1780 a 06-01-1785. Consejero del Consejo de Guerra (interino) 15-07-1780. Creación de marqués de Villar de Ladrón 05-02-1767 y conde de Gausa, 02-07-1783. Muerte: Madrid 21-01-1785. Matrimonio: Madrid 21-09-1749 con M<sup>a</sup> Ignacia Clemente Leoz. (Madrid 14-05-1724). Hijo: Agustín Muzquiz Clemente (Madrid 29-08-1750) caballero pensionista de Carlos III, R.D. 04-05-1781, y Félix Muzquiz Clemente (Madrid 20-05-1756) caballero de Santiago en 1776. Sobrinos: Juan Ignacio Muzquiz Goyeneche caballero Gran Cruz de Carlos III, R.D. 28-03-1783; Pedro y Miguel Mendinueta Muzquiz, caballeros de Santiago en 1776 y 1774 respectivamente. Padres: Pedro (Arraiz, Ulzama, Navarra 02-06-1688) jurado en 1719 en el Valle del Baztán; y Catalina. AHN OM Santiago Exp.5664 y Carlos III Exp.144. (Carlos III T.IX pp.30-31) Fichoz.

**NAVARRO TAFALLA, Juan Francisco.** Caballero de Santiago en 1747. N: Mérida 1709. Mercader en Indias. Capitán de Caballos de las Milicias del presidio de Buenos Aires. Fichoz.

**NAVARRO VIZCAÍNO LADRÓN DE CEGAMA GONZÁLEZ DE SEPÚLVEDA, Manuel Antonio.** Caballero supernumerario de Carlos III, R.D. 23-02-1783. N: Estella 12-11-1740. Padres: Jerónimo Manuel (Pamplona 20-02-1705) y M<sup>a</sup> Fermina (Miranda 12-10-1699). AHN Carlos III Exp.153. (Carlos III T.IX pp.48-49).

**NAVASCUES NAVASCUES ALFONSO ZABALZA, José Joaquín.** Caballero de Santiago en 1751. N: Cintruénigo 27-01-1731. Colegial del Colegio Mayor de San Ildefonso de Alcalá de Henares, 31-12-1749. Licenciado en Cánones por la Universidad de Alcalá. Catedrático de Derecho de la Universidad de Alcalá, 1762. Doctor en Cánones por la Universidad de Zaragoza, 1764. Miembro de la Academia de Sta. María de la Regla de Alcalá de Henares. Alcalde de la Corte Mayor de Navarra, 1771 a 28-10-1779. Oidor del Consejo de Navarra, 28-10-1779 a 08-04-1793. Diputado de Cintruénigo en el brazo de Universidades de las Cortes de Navarra de

- Pamplona, 1780. Regente de la Audiencia de Cataluña, 08-04-1793 a 28-05-1793. Consejero del Consejo de Órdenes Militares (supernumerario) 28-05-1793. Consejero del Consejo de Órdenes Militares, 07-03-1799. Muerte: Madrid 25-03-1802. Matrimonio en 1783 con Josefa Dorotea Navascues Martínez de Isunza (su prima). Padres: José (Cintruénigo 29-06-1702) en Cintruénigo síndico en 1744; y Manuela Josefa (Cintruénigo 20-06-1699). AHN OM Santiago.5698. (Santiago T.IV p.71) Fichoz.
- O'NEILLE VARELA SARMIENTO, Juan.** Caballero de Santiago en 1786. N: Pamplona. Cadete del regimiento de Infantería de Ultonia en 1773 y capitán del mismo regimiento en 1786. Coronel de infantería. Teniente coronel del regimiento de Infantería. Brigadier de Infantería en 1795. Coronel de Infantería. Mariscal de Campo en 1802. Secretario del Despacho de la secretaría de Guerra. (Santiago XVIII/2018) Fichoz.
- OARRICHENA BORDA ORMART ECHENIQUE, Miguel.** Caballero de Santiago en 1738. N: Arizcun, Baztán 02-02-1697. Meritorio de la Secretaría del Consejo de Guerra, 1708. Oficial quinto de la Secretaría del Consejo de Estado y Guerra 05-01-1731, oficial cuarto 18-07-1731, oficial tercero 29-08-1738, oficial segundo 22-07-1741 y oficial mayor 11-06-1745. Secretario de la Junta de Comercio y Moneda. Muerte, 10-02-1765. Matrimonio en 1745 con M<sup>a</sup> Dorotea Figueredo de Escobar Riego Quesada (Sanlúcar de Barrameda), y en 1757 con Micaela M<sup>a</sup> Ramírez de Orozco Verdejo de Briones (Huete). Padres: Pedro (Arizcun 08-05-1661) dueño de la casa Chipitorená; y María (Arizcun 05-04-1657) hermana de Pedro que viaja a Chiapas en 1683 como criado del obispo Francisco Núñez. AHN OM Santiago Exp.5810. Casamiento Exp.10130 y 10379. 607. 61. Contratación 5445. N2, R48. (Santiago T.III pp.49-50) Fichoz.
- OCHOA GONZÁLEZ DE ASARTA MARTÍNEZ DÍAZ, Francisco Javier.** Caballero de Carlos III, R.D. 13-01-1789. Caballero de la Orden de Montesa en 1805. N: Corella 04-12-1755. Patronato de la capilla de Astain con derecho a sepultura y escudo de armas con cuarto cuarteles. Oficial archivero del Departamento de España de la Secretaría del Despacho de Guerra, 02-06-1789 a 12-09-1792. Oficial Iquinto de la Secretaría de Despacho de Guerra, oficial Icuarto, oficial 10º, oficial cuarto 1800, oficial segundo. Oficial de la Secretaría del Despacho de Guerra de España e Indias (supernumerario) 12-09-1792. Consejero del Consejo de Órdenes Militares, 24-04-1805. Padres: Miguel (Corella 15-01-1714) y Gertrudis (Corella 28-11-1727). Órdenes Militares Montesa Mod.28. (Carlos III T.IX pp.98-100) Fichoz.
- OCHOA GONZÁLEZ DE ASARTA MARTÍNEZ DÍAZ, Miguel.** Caballero de Carlos III, R.D. 12-11-1789. N: Corella 08-11-1745. Capellán de honor de S.M. Padres: Miguel (Corella 15-01-1714) y Gertrudis (Corella 28-11-1727). AHN Carlos III Exp.367. (Carlos III T.IX p.100).
- OCHOA SARRIES OCHOA SARRIES, Juan Francisco Paris.** Caballero de Calatrava, R.C. 20-10-1745.N: Izalzu valle de Salazar 12-04-1714. Contador de la Real Casa y Cámara de S.M. Matrimonio: Madrid 15-05-1740 con Josefa Teresa Amat Ferrer (Barcelona 30-01-1722). Hijos: Juan Fermín (Madrid 19-04-1744) caballero de Carlos III, R.D. 23-04-1780, contador de la Real Casa y Miguel Francisco Ochoa Amat, (Madrid 22-02-1742) caballero eclesiástico de Carlos III, R.D. 27-04-1792, canónigo de Sevilla. Padres: Juan (Ochagavía 29-04-1685) y María (Izalzu 16-02-1686). (Calatrava T.II pp.184-186) (Carlos III T.IX pp.97-98). AHN OM Calatrava Exp.1965.
- OLAZAGUTIA MONTÓN GARCÍA DE MONTEAGUDO ARRATIA, Francisco.** Caballero de Santiago en 1721. N: Pamplona 13-08-1688. Capitán del regimiento de Infantería de Navarra. Gobernador y Corregidor de Alcañiz (Calatrava) 24-10-1736. Muerte, 00-09-1738. Padres: Francisco (Pamplona 06-04-1640) y Ángela (Pamplona 15-09-1652). AHN OM Santiago Exp.5876. (Santiago T.II pp.198-199) Fichoz. Hija M<sup>a</sup> Magdalena Olazagutia Aldecoa Moncón Jáuregui, (Pamplona) casada con Juan Esteban Salaverri Iturralde, caballero de Alcántara en 1769, miembro del Consejo de Ordenes, sobrino de Juan Bautista Iturralde Gamio, I marqués de Murillo. Hijo: Juan Salaberri Olazagutia, oidor de la Audiencia de Cataluña 1798. AHN Hacienda 511, Exp.2233. OM Casamiento Alcántara Exp.70.
- OZTA MUZQUIZ ESTECEN-ECHEBERRIA GOYENECHÉ, Juan Rafael.** Caballero de Carlos III, R.D. 12-11-1789. N: Elbetea, Baztán 11-01-1757. Depositario y tesorero general de caudales de Indias de la Casa de Contratación en Cádiz, 09-12-1781. Tesorero de la Real Hacienda de Cádiz. Comisario ordenador. Intendente de provincia (honorés) 11-11-1798. Padres: Sebastián (Elbetea 21-12-1714) dueño de los solares de Oztarena y Zamarquilarrena; y Ana M<sup>a</sup> (Elbetea, hermana de Miguel Muzquiz Goyeneche, caballero de Santiago en 1743 y de Carlos III en 1783). Primo de Agustín Muzquiz Clemente (Madrid 29-08-1750) caballero pensionista de Carlos III, R.D. 04-05-1781, de Félix Muzquiz Clemente (Madrid 20-05-1756) caballero de Santiago en 1776, de Miguel y Pedro Mendinueta Muzquiz, caballeros de Santiago en 1774; y de Santiago en 1776 y de Carlos III en 1795 respectivamente. AHN Carlos III Exp.370. (Carlos III T.IX p.188) Fichoz.

- OZTA MUZQUIZ ESTECONECHEVERRIA GOYENECHÉ, Juan Casimiro.** Caballero de Santiago en 1782. N: Elbetea, Baztán. Caballero de la Maestranza de Sevilla. Coronel de las Milicias de Infantería de Méjico. Alcalde mayor de la provincia de Nexapa, Nueva España. Sucesión marqués de Rivas-Cacho (consorte). Alguacil mayor de la Inquisición de Méjico, 11-01-1785. Matrimonio con Josefa De la Cotera Calvo de la Puerta. Padres: Sebastián (Elbetea) dueño de los solares de Oztarena y Zamarquilarena; y Ana M<sup>a</sup> (Elbetea, hermana de Miguel Muzquiz Goyeneche, caballero de Santiago en 1743 y de Carlos III en 1783). Primo de Agustín Muzquiz Clemente (Madrid 29-08-1750) caballero pensionista de Carlos III, R.D. 04-05-1781, de Félix Muzquiz Clemente (Madrid 20-05-1756) caballero de Santiago en 1776, de Miguel y Pedro Mendinueta Muzquiz, caballeros de Santiago en 1774; y de Santiago en 1776 y de Carlos III en 1795 respectivamente. (Sin expediente) OM Santiago Expedientillos 8313. (Santiago T.VII p.208) Fichoz.
- PALACIOS CHAVIER MACAYA ECHEVARRÍA DE LANZ, Juan.** Caballero de Santiago en 1765. N: Pamplona 08-02-1734. Alférez de navío. Padres: Juan Francisco (Ciudad Real 25-05-1698) sargento mayor de las Milicias del Reino de Murcia, teniente coronel de los Ejércitos de S.M.; y M<sup>a</sup> Josefa (Estella, Navarra 08-04-1709) AHN OM Santiago Exp. 6185. (Santiago T.V p.48).
- PARIS OCHOA SARRIES OCHOA, Juan Francisco.** Caballero de Calatrava en 1746. N: Izalzu, Valle de Salazar. 12-04-1714. AHN OM Calatrava. Exp. 1965.
- PÉREZ DE RUBLAS ARBIZU RUBLAS BMMONT, Juan.** Caballero de Carlos III, R.D. 13-02-1803. N: Ustés, Navascués 10-03-1738. Regidor decano de la ciudad de Antioquia. Sargento mayor de Milicias de Medellín en el Virreinato de Santa Fe. AHN Carlos III Exp.1273. (Carlos III T.X pp.51-52).
- PÉREZ TAFALLA OSCARIZ IRIARTE ARCE, Juan Miguel.** Caballero de Calatrava en 1805. N: Obanos 14-03-1746. Canónigo de la iglesia metropolitana de Sevilla. Ministro del Consejo de Ordenes. Padres: Sebastián (Obanos 23-01-1701) y Josefa (Aoiz 02-05-1710). AHN OM Calatrava Mod.38. (Calatrava S.XIX pp.33-34).
- RADA ICHASO IRIBAS OZCARIZ, Joaquín Antonio.** Caballero supernumerario de Carlos III, R.D. 13-04-1794. N: Los Arcos 05-01-1766. Bachiller en Leyes por la Universidad de Oñate, Guipúzcoa. Pasantía con Juan Lores, abogado de Huesca, 00-11-1785 a 00-11-1786. Pasantía con Alejandro Dolarea Nieva abogado en Pamplona, 01-06-1788 a 00-06-1790. Abogado de los Tribunales de Navarra, 00-07-1790. Alcalde de lo criminal de la Audiencia de Sevilla, 06-06-1794. Oidor de la Audiencia de Sevilla, 04-09-1796. Consejero del Consejo de Navarra (supernumerario) 26-09-1798. Oidor del Consejo de Navarra (plaza natural) 14-03-1802. Presidente del Virrey de Navarra en Bayona, Francia, 21-04-1808. Magistrado de la Audiencia Territorial de Valencia, 14-01-1813. Regente del Consejo de Navarra (interino) 06-09-1814. Consejero del Consejo Real (honorarios) 30-09-1816. Cesante (oidor del Consejo de Navarra) 22-10-1816. Padres: Pedro Antonio Agustín (Lumbier, Navarra 18-06-1730) teniente alcalde en 1762 y 1780, alcalde en 1763, diputado en 1786; y Joaquina (Los Arcos 14-08-1736). AHN Carlos III Exp.841. (Carlos III T.X pp.167-168) Fichoz.
- RADA RODRÍGUEZ VIDES VILLAR, José.** Caballero de Santiago en 1756. N: Tudela 11-09-1711. Capitán del regimiento de Dragones de la Reina. En Tudela insaculado para alcalde en 1752. Padres: Manuel (Tudela 12-03-1669) en Tudela insaculado para alcalde en 1698; y Mariana (Tudela 23-02-1679). Sobrino de Pedro José Rada Vides, caballero de Santiago en 1717. AHN OM Santiago Exp.6831. (Santiago T.IV p.196).
- RADA VIDES BOLÍVAR MORALES, Pedro José.** Caballero de Santiago en 1717. N: Tudela 09-01-1677. Coronel. Gobernador de Portobelo (Centroamérica) 22-09-1716. Teniente general de Portobelo. Padres: Manuel (Alfaro, La Rioja 25-06-1635) en Alfaro regidor noble en 1680, propuesto para regidor en 1667 y 1669; y Alberta (Tudela 08-12-1647). Tío de José Rada Rodríguez caballero de Santiago en 1756. AHN OM Santiago Exp.6833. (Santiago T.II pp.160-161) Fichoz.
- REMIREZ DE BAQUEDANO RAJA ÁLVAREZ DE EULATE MURUGARCEN, Fernando.** Caballero de Calatrava, R.C. 00-07-1700. N: Rípodas 01-01-1690. Padres: Fernando (San Martín, Amezcoa, Navarra 30-06-1650) caballero de Calatrava, señor del palacio de cabo de armería de Rípodas; y Josefa (Aoiz Navarra 24-08-1664). AHN OM Calatrava Exp.2176. (Calatrava T.I pp.39-40).
- REMIREZ DE BAQUEDANO RAJA ÁLVAREZ DE EULATE MURUGARCEN, Juan Francisco.** Caballero de Calatrava en 1737. N: Rípodas 24-06-1700. III Marqués de Andía, 06-10-1723. Mayordomo de la princesa de Asturias, 28-06-1739. Mayordomo de semana del Rey, 28-06-1739. Primer caballero de la princesa M<sup>a</sup> Antonia, 1750. Mayordomo de semana de la Reina.

Mayordomo de la princesa M<sup>a</sup> Antonia, 1759. Primer caballero de la reina M<sup>a</sup> Amalia de Sajonia (interino) 1759. Primer caballero de la princesa de Asturias, 00-09-1766. Muerte, 09-09-1766. Matrimonio: 04-06-1719 con M<sup>a</sup> Teresa Zúñiga Molina (Madrid). Padres: Fernando (San Martín, Amezcua, Navarra 30-06-1650) caballero de Calatrava, señor del palacio de cabo de armería de Rípodas; y Josefa (Aioiz Navarra 24-08-1664). AHN OM Calatrava Exp.2177. (Calatrava T.II p.113) Fichoz.

**REPARAZ OTEIZA USTILLARTE APEZTEGUIA, Juan Lorenzo.** Caballero de Santiago en 1716. N: Oteiza 13-08-1684. Padres: Pedro (Legasa, Bertizarana, Navarra 09-03-1640) y Mariana (Oteiza 08-06-1647). AHN OM Santiago Exp.6917 (Santiago T.II p.144).

**RIPA-JAUREGUIZAR LETE ROTA GARCÍA DE GALDEANO, Miguel Fermín.** Caballero de Santiago en 1744. I Marqués de Jaureguizar. N: Arraioz, Baztán 28-05-1705. señor del palacio de Ripa, del de Jaureguizar, Aizaroz y torre de Ezquizaburua. Comisario de Guerra 07-03-1728 a 08-09-1750. Contador principal del Ejército y Principado de Cataluña, 03-12-1737 (ausencias y futura, suplente de Baltasar Moreno). Contador principal del Ejército y Principado de Cataluña. Ministro principal de Marina de Cataluña. Muerte, 08-09-1750. Matrimonio primero con Narcisca Espinosa de los Monteros (Bujalance, Córdoba 21-05-1718). Hijo: Buenaventura Ripa Jaureguizar (Barcelona 19-12-1743) caballero de Carlos III, R.D. 17-07-1785. Matrimonio segundo con Francisca González de Basecourt (Padres: Joaquín Gaspar (Artajona, Navarra 11-09-1667) en Artajona alcalde en 1693; y M<sup>a</sup> Josefa (Estella, Navarra 28-01-1669). AHN OM Santiago Exp.7020. Consejos 10032 Exp.1. Carlos III Exp.235. (Santiago T.III pp.258-259) Fichoz.

**RIPALDA URETA MARICHALAR URETA, Esteban Fernando.** Caballero de Calatrava, expediente aprobado en 1708. N: Gorriz Lónguida 01-02-1665. Padres: Antonio (Gorriz 28-12-1633) dueño del palacio de armería de Ripalda y Güesa; e Inés (Pamplona 28-00-1640). (Exp.2207) (Calatrava T.I pp.208-210) Fichoz. Sobrino de Esteban Joaquín Ripalda Marichalar, I conde de Ripalda, caballero de Calatrava. Sobrino de Luis Francisco Ripalda Marichalar caballero de Santiago 1691. Hermano de Lorenzo Ripalda Ureta caballero de Santiago en 1691. AHN. OM Santiago Exp.7022.

**ROMERO ECHALECU POMES SOLANO, Manuel.** Caballero pensionista de Carlos III, R.D. 25-04-1797. N: Pamplona 28-03-1739. Colegial del colegio mayor de los Españoles de Bolonia, Italia, 26-11-1756 a 17-06-1764. Alcalde del crimen de la Audiencia de Galicia 30-04-1769. Oidor de la Audiencia de Galicia, 10-03-1774. Insaculado en Estella como alcalde en 1787. Consejero del Consejo de Hacienda (togado) (supernumerario) 09-05-1792. Vocal de la Junta de Juros. Subdelegado de la comisión de lanzas y medias anatas, 02-12-1801. Subdelegado de las rentas, alcabalas, cientos y millones del casco de Madrid, arrendados a los Cinco Gremios Mayores, 07-12-1801. Consejero del Consejo de Hacienda (honoros) 15-08-1802. Ideario josefista, sigue al rey José a Burgos, 00-06-1808. Vocal del Congreso de Bayona, Francia, 00-07-1808. Consejero del Consejo de Estado (josefista) 25-07-1808. Ministro de Justicia (interino) (josefista) 00-01-1809. Ministro del Interior (josefista) 00-01-1809. Ministro de Justicia (josefista) 21-12-1809 (nulidad total por su avanzada edad, según el embajador de Francia La Forest). Jubilación, 27-02-1812. Ministro del Ministerio de Justicia (honoros) (sueldo) 27-02-1812. Muerte: posiblemente en Zaragoza, siguiendo al ejército francés camino de Francia, 1813. Padres: Jerónimo (Estella, Navarra 24-11-1707) abogado de los Reales Tribunales y relator de la Real Corte; y M<sup>a</sup> Teresa (Urdax 27-01-1718). (Exp.1048) (Carlos III T.XI pp.80-82) Fichoz.

**ROMERO RAMÍREZ MUES LAZCANO, Antonio.** Caballero eclesiástico de Carlos III, R.D. 14-10-1806. N: Lodosa 23-01-1751. Dean de la Sta. Iglesia metropolitana de Zaragoza. Reparante primero de los colegiales del seminario de San Miguel en Pamplona. Inquisidor ordinario del Arzobispado de Zaragoza, 04-07-1804. Padres: Miguel (Lodosa 18-09-1717) y Manuela (Lodosa 04-12-1713) AHN Carlos III Exp.1362 (Carlos III T. XI pp.83-85) Fichoz.

**SÁENZ DE VICUÑA SESMA RODRÍGUEZ DIEZ DE TEJADA, Juan Ángel.** Caballero de Santiago en 1723. N: Los Arcos 01-03-1692. Teniente coronel de Infantería. Capitán de fusileros de la Guardia de Infantería Española. Brigadier de Infantería, 03-04-1743. Mariscal de campo, 12-04-1747. Sargento mayor del regimiento de la Guardia de Infantería Española. Matrimonio con Sebastiana Mozo de la Parra, viuda de Juan Martín Santisteban. Padres: Juan (Los Arcos 07-12-1657) hijodalgo en el padrón de Los Arcos en 1681 y varios años en la junta de hijodalgo; y Catalina (Mendavia, Navarra). AHN OM Santiago Exp.7379 (Santiago T.II p.213) Fichoz.

**SALAVERRI ITURRALDE, Juan Esteban.** Caballero de Alcántara 1769. N: Maya, Baztan. Miembro del Consejo de Órdenes. Señor de los palacios de Oloriz, Sansomáin y Benegorri con derecho de asiento a Cortes, convocado en 1780, heredados de su padre Juan Bautista. Bachiller en Leyes por la Universidad de Salamanca. Colegial porcionista del Mayor de San Ildefonso de Alcalá en 1732. Doctor en Cánones por la Universidad de Alcalá en 1734. Alcalde Mayor de la

- Audiencia de Asturias en 1741. Oidor de la Chancillería de Granada en 1756. Alcalde de Casa y Corte en 1762. Congregante de la congregación de San Fermín de los Navarros. Sobrino de Juan Bautista Iturrealde Gamio, I marqués de Murillo. Hijo: Juan Salaberri Olazagutia, oidor de la Audiencia de Cataluña 1798. Matrimonio con M<sup>a</sup> Magdalena Olazagutía Aldecoa, (Pamplona) hija de Francisco Olazagutía Montón caballero de Santiago en 1721. OM Expedientillos N.14603. AHN Hacienda 511, Exp.2233. OM Casamiento Alcántara Exp.70. Fichoz.
- SAN CRISTÓBAL EGUIARRETA ASCONA ULLOA, Julián.** Caballero de Carlos III, R.D. 14-02-1776. I Conde de San Cristóbal. N: Viana 28-01-1725. Colegial del colegio mayor de San Bartolomé de Salamanca. Fiscal de la Audiencia de Canarias 21-11-1756. Oidor de la Chancillería de Granada, 24-10-1769. Regente de la Audiencia de Asturias, 1773. Consejero del Consejo de Guerra (togado) 06-01-1774. Consejero del Consejo de Castilla (honoros). Creación conde de San Cristóbal (Navarra) 11-09-1790. Consejero camarista de la Cámara de Castilla (honoros) 21-06-1792. Asesor general de las tropas de la Casa Real. Asesor general de Marina. Muerte: Viana 29-10-1803. Matrimonio con Beatriz Monteverde Martínez. de Escobar. Padres: Domingo Esteban (Viana 08-08-1694) insaculado como alcalde en Viana en 1722, convocado a Cortes en Pamplona en 1743; y M<sup>a</sup> Lorenza (Pamplona 14-08-1688). Primo de Joaquín Eguiarreta Ripa, caballero de Carlos III, R.D. 13-01-1789. AHN Carlos III Exp.25 y 343. (Carlos III T.XI pp.169-170) Fichoz.
- SAN JUAN GIL MARTÍN HERRERO, Ventura.** Caballero de Calatrava, R.C. 22-10-1745. N: Tudela 08-07-1717. Meritorio de la Secretaría de Gracia y Justicia de la Cámara de Castilla en 1734. Oficial noveno de la Secretaría de Gracia y Justicia de la Cámara de Castilla 09-01-1742, oficial octavo 08-05-1743, oficial séptimo 22-05-1746, oficial sexto 08-02-1752, oficial quinto 27-09-1757, oficial cuarto 13-04-1758, oficial tercero 05-03-1760, oficial segundo 04-02-1761, alcanzando el puesto de oficial mayor. Muerte: Madrid 17-02-1794. Padres: José (Tudela 08-12-1672) y Teresa (Tudela 28-12-1677). AHN OM Calatrava.2359. (Calatrava T.II pp.189-191) Fichoz.
- SANTA MARÍA MORTELA LESACA ZABALDICA, Andrés.** Caballero pensionista de Carlos III, R.D. 21-11-1786. N: Lumbier 30-11-1728. Ministro decano del Tribunal de Comptos de Navarra. Oidor de la Cámara de Comptos de Navarra, 13-02-1763. Padres: Juan Beltrán (San Vicente, Navarra 15-09-1696) armas en su casa solar e iglesia parroquial; y M<sup>a</sup> Graciana (Badostain, Navarra 19-12-1694) AHN Carlos III Exp.257. (Carlos III T.XII p.14) Fichoz.
- SANTISTEBAN DIEZ DE ULZURRUN URRUTIA ESPOZ, Juan Martín.** Caballero de Santiago en 1744. N: Imarcoain, valle de Elorz 28-07-1695. Del Consejo de S.M. en la Contaduría Mayor de Cuentas. Tesorero Gral. del Ejército y Principado de Cataluña. Padres: Juan Martín (Eulz, Allín, Navarra 30-03-1665) en Urroz insaculado para alcalde en 1712; y María (Urroz, Navarra 02-11-1655). AHN OM Santiago Exp.7625. (Santiago T.III pp.262-263).
- SAN DE ISABA VIRTO MARTÍN FERNÁNDEZ, Isidro.** Caballero de Santiago en 1724. N: Cascante 15-07-1682. Capitán de granaderos del segundo batallón de Infantería del Reino de Navarra. Padres: Isidro (Cascante 12-09-1642) y Ana (Corella, Navarra 1649). AHN OM Santiago Exp.7639. (Santiago T.II p.218).
- SESMA ESCRIBANO LAORTIGA SANTISTEBAN, Alberto.** Caballero supernumerario de Carlos III, R.D. 12-02-1792. N: Tudela 02-07-1756. Guardia Marina del Departamento de Cádiz, 25-09-1773. Alférez de fragata, 01-06-1775. Ayudante de la compañía de Guardias Marina de Cádiz 00-11-1776. Ayudante mayor de la escuadra de Cádiz, 00-04-1777. Alférez de navío, 23-05-1778. Mayor Gral. de la 3<sup>a</sup> división de la escuadra de Cádiz. Mayor Gral. de la 2<sup>a</sup> división de la escuadra combinada Hispano-Francesa, 1779. Teniente de fragata, 14-05-1779. Teniente de navío, 03-02-1780. Capitán del puerto de A Coruña 03-01-1781. Oficial sexto de la Secretaría del Despacho de Marina 06-06-1781, oficial quinto 23-02-1782, oficial cuarto 13-11-1784, oficial tercero 04-10-1788, oficial segundo 19-02-1791, oficial mayor segundo 02-11-1793 y oficial mayor primero 14-02-1797. Secretario del Rey (ejercicio decretos) 25-10-1784. Capitán de fragata, 14-01-1789. Capitán de navío, 25-01-1794. Brigadier de Marina, 27-04-1796. Consejero del Consejo de Guerra, 00-12-1797. Jubilación (Consejero del Consejo de Guerra) 1803. Publicación: *Memoria sobre los diferentes estados de la Marina Española y de su respectiva influencia en la propiedad nacional*. Muerte, 22-11-1805 (brigadier de Marina). Padres: Antonio Baltasar (Tudela 30-01-1711) y M<sup>a</sup> Antonia (Tudela 11-02-1727). AHN Carlos III Exp.596 (Carlos III T.XII pp.56) Fichoz.
- SESMA ESCUDERO SIERRA RUIZ DE MURILLO, Miguel.** Caballero de Santiago en 1751. N: Corella 12-02-1715. Teniente coronel de los Reales Ejércitos, capitán de una de las compañías de Dragones Montados del puerto de Veracruz en Nueva España, sargento mayor de él y de San Juan de Ulúa. Padres: Agustín (Corella 14-05-1664) y Josefa (Corella 27-09-1666). Tío de: Agustín Sesma Iblusqueta, caballero de Santiago en 1751; de Fermín Sesma Payán, caballero de Santiago

- en 1786; de Gandioso Sesma Payán, caballero de Carlos III, 17-09-1793; y de Zenón y Baltasar Sesma Zailorda caballeros de Carlos III, 07-04-1783 y de Santiago en 1778, respectivamente. AHN OM Santiago Exp.7734. (Santiago T.IV p.77).
- SESMA ESCUDERO SIERRA RUIZ DE MURILLO, Zenón Bernardo.** Caballero de Calatrava, R.C. 01-06-1743. N: Corella 13-05-1700. Secretario del Rey (honoros). Jefe de guardajoyas de la Reina. Matrimonio, 19-12-1728 con M<sup>a</sup> Joaquina ZAILORDA (Pamplona). Padres: Agustín (Corella 14-05-1664) y Josefa (Corella 27-09-1666). Hijos: Zenón Sesma Zailorda (Bayona, 05-12-1734) caballero de Carlos III, R.D. 07-04-1789 y Baltasar Sesma Zailorda (Bayona, 31-08-1738) caballero de Santiago en 1778. Tío de: Agustín Sesma Iblusqueta, caballero de Santiago en 1751; de Fermín Sesma Payán, caballero de Santiago en 1786; de Gandioso Sesma Payán caballero de Carlos III, 17-09-1793. AHN OM Calatrava Exp.2457. (Calatrava T.II pp.154-156) Fichoz.
- SESMA ESCUDERO ZAILORDA ESCUDERO, Cenón Gregorio.** Caballero de Carlos III en 1789. N: Corella 05-12-1734. Estudios de Jurisprudencia Civil y Cánones en la Universidad de Salamanca. Colegial del colegio mayor del Arzobispo de Salamanca. En 1760. Pasante de un abogado en la Corte. Catedrático de Derecho en la Universidad de Salamanca. Alcalde de la Corte Mayor de Navarra en 1777. Consejero del Consejo de Navarra en 1789. Oidor del Consejo de Navarra en 1792. Consultor del Virrey de las Cortes de Olite en 1801. Accionista del Banco de San Carlos. Muerte Pamplona 00-12-1801. AHN Carlos III. Exp. 325. Fichoz.
- SESMA IBLUSQUETA ESCUDERO LUNA, Agustín.** Caballero de Santiago en 1751. N: Corella 20-08-1717. Capitán de granaderos del regimiento de Dragones de la Reina. Padres: Agustín (Corella 18-10-1692) y Agustina (Corella 01-05-1692). AHN OM Santiago Exp.7737. Sobrino de Miguel y de Cenón Bernardo Sesma Escudero, caballeros de Santiago en 1751 y de Calatrava en 1743 respectivamente. Primo de: Fermín Sesma Payán, caballero de Santiago en 1786; de Gandioso Sesma Payán, caballero de Carlos III, 17-09-1793 y de Zenón y Baltasar Sesma Zailorda, caballeros de Carlos III EN 1789 y de Santiago en 1778 respectivamente. (Santiago T.IV p.77).
- SESMA PAYAN DE TEJADA ESCUDERO DOMÍNGUEZ, Gandioso.** Caballero de Carlos III por R.D. 17-09-1793. N: Corella 08-02-1746. Comisario de Marina de provincia. Padres Felipe Cayetano (Corella 08-08-1702) y Manuela (Torrecilla de Cameros, La Rioja 29-05-1714). Hermano de Fermín Sesma Payan, caballero de Santiago en 1786. Sobrino de Cenón Bernardo Sesma Escudero, caballero de Calatrava, R.C. 01-06-1743; y de Miguel Sesma Escudero, caballero de Santiago en 1751. Primo de: Zenón y Baltasar Sesma Zailorda, caballeros de Carlos III, R.D. 07-04-1789 y de Santiago en 1778 respectivamente, y de Agustín Sesma Iblusqueta caballero de Santiago en 1751. AHN Carlos III Exp.745 (Carlos III T.XII p.58).
- SESMA PAYAN ESCUDERO DOMÍNGUEZ DE TEJADA, Fermín.** Caballero de Santiago en 1786. N: Corella. Guardia Marina de la compañía de Cádiz 23-07-1760. Alférez de fragata, 10-10-1667. Alférez de navío, 15-06-1769. Teniente de fragata, 28-04-1774. Teniente de navío, 16-03-1776. Capitán de fragata, 23-05-1778. Capitán de navío, 21-12-1782. Subinspector del arsenal de la Carraca, 03-05-1783 a 02-11-1795. Brigadier de Marina, 14-01-1789. Mando del navío San Agustín y del navío Gallardo. Jefe de Escuadra, 25-01-1794. Vocal de la Junta del Departamento Marítimo de Cádiz, 02-11-1795. Comisionado en la Corte para asuntos de importancia, 22-01-1799. Muerte: Puerto Real 23-11-1800. En su carrera hizo un viaje a Filipinas, un viaje largo a las Antillas y varias campañas de corso en el Mediterráneo. Padres: Felipe Cayetano (Corella 08-08-1702) y Josefa (Torrecilla de Cameros, La Rioja 29-05-1714). AHN OM Santiago Exp.7738. Matrimonio con Vicenta Isabel Ignacia Bretón Monroy Gutiérrez Garcés (Calatayud) 1788. Casamiento Exp.10044. Hermano de Gandioso Sesma Payan caballero de Carlos III, 17-09-1796. Sobrino de Miguel y de Cenón Bernardo Sesma Escudero, caballeros de Santiago en 1751 y de Calatrava en 1743 respectivamente. Primo de: Agustín Sesma Iblusqueta caballero de Santiago en 1751; y de Zenón y Baltasar Sesma Zailorda, caballeros de Carlos III, 07-04-1783 y de Santiago en 1778 respectivamente. (Santiago T.VI p.172) Fichoz.
- SESMA URQUIZU GRACIA SOLA, Martín.** Caballero de Santiago en 1709. N: Carcar 05-04-1672. Sargento mayor. Padres: Pedro (Carcar 22-11-1624) en Allo, Navarra, regidor por los hijosdalgo en 1652; y Ángela (Carcar 20-02-1628). AHN OM Santiago Exp.7740 (Santiago T.II p.25).
- SOLANA AROSTEGUI ARMENDÁRIZ IBÁÑEZ, Julián.** Caballero supernumerario de Carlos III, R.D. 10-05-1793. N: Olite 20-12-1742. Sentencia de hidalguía a su favor en Navarra, 11-05-1779. Padres: Pedro (Olite 26-02-1732) y María (Lerga, Navarra 01-02-1711). AHN Carlos III Exp.730 (Carlos III T.XII p.85).

- SOLER MACHINENA GALARRETA ECHENIQUE, Tomás José.** Caballero de Calatrava, R.C. 05-10-1748. N: Santesteban 10-01-1713. Oficial de la Tesorería del Ejército de Navarra y Guipúzcoa, 1729. Escribiente de la Secretaría del Despacho de Guerra, 1734. Oficial de Decretos de la Secretaría del Despacho de Guerra, 1739. Contador principal del Ejército de Navarra, 00-09-1747. Comisario de Guerra, 31-12-1749. Contador principal del Ejército y provincia de Extremadura, 31-03-1763. Jubilación, 05-12-1767. Matrimonio en 1750 con Ana Iturriria Hernández. Padres: Miguel (Zubieta, Navarra 05-02-1676) regidor en Santesteban en 1746 y 1749; y Ana M<sup>a</sup> (Santesteban 07-04-1686). AHN OM Calatrava Exp.2480. (Calatrava T.II pp.231-233) Fichoz.
- TIEBAS OSES ISABA VERA, José Antonio.** Caballero de Santiago en 1758. N: Tafalla 26-11-1720. Secretario de la Inquisición de Barcelona, 11-11-1748 a 08-02-1753. Secretario del secreto de la Inquisición de Corte (honorarios) (interino) 08-02-1753. Secretario del secreto de la Inquisición de Corte, 05-06-1753 a 24-09-1760. Oficial de la Contaduría de salinas. Contador de intervención de la Superintendencia y pagaduría de juros (substitución) 25-03-1757. Preeminencia (secretario de la Inquisición de Corte) 24-09-1760. Padres: Juan Miguel (Tafalla 29-12-1692) en bolsa de regidores; y Josefa (Tafalla 30-01-1694). AHN OM Santiago Exp.8053. (Santiago T.IV p.260) Fichoz.
- TORRES CUADRADO ECHEVERENZ URETA, Francisco Javier.** Caballero de Santiago en 1746. N: Allo 09-08-1711. En Allo insaculado para alcalde en 1731. Ministro del Tribunal de Comptos de Navarra (togado) 10-05-1755. Matrimonio con Ana M<sup>a</sup> Beloaga. Padres: José (Allo 26-02-1739) en Allo insaculado para alcalde en 1731, alcalde en 1739; y Ana M<sup>a</sup> (Estella, Navarra 28-11-1688). AHN OM Santiago Exp.8145 (Santiago T.IV p.13) Fichoz.
- URRIZA, Juan Ignacio.** Caballero de Carlos III en 1772. N: Santesteban en 1730. Paje de Francisco de Pignatelli, embajador de España en Francia en 1749. Oficial de la secretaría de la embajada de España en Francia en 1752. Cónsul de España en Burdeos en 1756. Fichoz.
- URSUA ARIZMENDI AGUIRRE, Martín.** Caballero de Santiago en 1700. N: Arizcun07-02-1653. Creación del Conde de Lizarraga Bengoa en 1703. Gobernador y capitán general de Yucatán en 1690. Cónsul del Consulado de Méjico. Presidente de la Audiencia de Manila. Gobernador y capitán general de las Islas Filipinas en 1709. AHN OM Santiago Exp. 8371. Fichoz.
- URSUA ELIZALDE VERTIZ ELIZONDO, Francisco Jerónimo.** Caballero de Santiago en 1704. N: Elizondo, Baztán 08-06-1663. Conde del Fresno de la Fuente. Reside en Indias. Padres: Juan (Elizondo 13-12-1613) señor del palacio y solar de Arrechea de Elizondo; y Graciosa (Elizondo 29-08-1636) AHN OM Santiago Exp.8373. (Santiago T.I p.194).
- UZTARIZ GAZTELU VERTIZ ALBIRENA, Juan Bautista.** Caballero de Santiago en 1756. N: Narbarte, Bertizarana 02-11-1728. Creación conde Reparaz, 13-12-1763. Padres: Juan Bautista (Narbarte 10-01-1696) dueño del palacio de Reparaz, regidor en 1722, alcalde en 1727; y M<sup>a</sup> Francisca (Narbarte 07-04-1704). Hermano de Juan Felipe Uztariz caballero de Santiago en 1756. AHN OM Santiago Exp.8381. (Santiago T.IV p.202) Fichoz.
- UZTARIZ GAZTELU VERTIZ ALBIRENA, Juan Felipe.** Caballero de Santiago en 1756. N: Narbarte, Bertizarana 19-09-1734. Padres: Juan Bautista (Narbarte 10-01-1696) dueño del palacio de Reparaz, regidor en 1722, alcalde en 1727; y M<sup>a</sup> Francisca (Narbarte 07-04-1704). Hermano de Juan Bautista Uztariz caballero de Santiago en 1756. AHN OM Santiago Exp.8382. (Santiago T.IV p.203).
- UZTARIZ HERMIAGA AURTIZ OTEIZA, Jerónimo.** Caballero de Santiago en 1706. N: Santesteban/Donzetebe16-11-1670. Soldado entretenido del Ejército de Flandes, 1687. Primer secretario del Gobierno general de las armas de Flandes, 1699 a 1706. Alférez del Ejército de Flandes. Capitán del tercio de Juan Francisco Manrique en Flandes. Estudios en la Real Academia de Bruselas (geografía, matemáticas e ingeniería militar). Secretario de Guerra y Estado del Gobierno de Sicilia, 1707 a 1709. Oficial de la Secretaría del Despacho de Guerra y Hacienda, 09-06-1708. Secretario de la Junta de Hacienda en Indias, 1713 a 29-04-1714. Secretario jefe de la sala de cuentas del Consejo de Hacienda, 20-04-1714 a 1715. Oficial primero con título de decretos de la 1<sup>a</sup> mesa de la Secretaría del Despacho de Guerra, 30-11-1714 a 03-03-1724. Secretario de S.M. Oficial primero de decretos de la Secretaría del Despacho de Guerra. Secretario de la sala de millones del Consejo de Hacienda, 03-03-1724. Secretario de la sala de gobierno del Consejo de Hacienda, 14-02-1727. Secretario de la Secretaría de Nueva España en el Consejo de Indias, 19-04-1729 a 31-01-1732. Vocal de la junta general del comercio y moneda, 1730 a 31-01-1732. Administrador de la encomienda de Socobos y de la encomienda mayor de León (Santiago). Muerte, 31-01-1732. Autor de la *Theórica y práctica de Comercio y de Marina*, obra de referencia de economía durante el siglo XVIII. Matrimonio con María Azuara Saseguen (Bruselas 02-12-1675). Hijos: Casimiro Uztariz Azuara (Bruselas 25-03-1699) caballero de Santiago en 1735,



creador de marques de Uztariz 14-05-1739; y Juan José Uztariz Hermiaga, caballero de Santiago en 1700. Padres: Juan (Santesteban 03-07-1633) dueño de la casa solar de Uztariz, alcalde en 1679; y María (Santestaban 19-06-1633). AHN OM Santiago Exp.838. (Santiago T.I p.269) Fichoz.

**UZTARIZ HERMIAGA AURTIZ OTEIZA, Juan José.** Caballero de Santiago en 1700. N: Santesteban. Padres: Juan (Santesteban 03-07-1633) dueño de la casa solar de Uztariz, alcalde en 1679; y María (Santestaban 19-06-1633). (Santiago T.I p.269). AHN OM Santiago Exp.8384.

**VALCÁRCCEL DAOIZ GÁMEZ PARCERO, Juan Bautista.** Caballero de Santiago en 1767. N: Pamplona 01-07-1741. Segundo teniente de Granaderos de la Real Guardia de Infantería Española. Alcalde de la Hermandad en Mula, Murcia. Padres: Andrés (Sevilla) del Consejo de S.M. en el Supremo de Castilla; y M<sup>a</sup> Ventura (Sevilla). AHN OM Santiago Exp.8398. (Santiago T.V pp.107-108). Hermano de Luis Antonio (Madrid) caballero de Carlos III en 1791, canónigo de Murcia. Carlos III Exp.499. Su hermana María Valcárcel Daoiz (Pamplona) casa en 1758 con Francisco González, caballero de Santiago. Casamiento Santiago Exp.10452. Sobrinos: Francisco Mayorga Valcárcel Ferrer Daoiz, (Barcelona) caballero de Alcántara en 1786 y Pedro Mayorga Valcárcel Ferrer Daoiz, (Madrid) caballero de Alcántara en 1786. AHN OM Alcántara Exp.911 y 910.

**VEGA MAULEÓN CRUZAT, José Manuel.** Caballero de Santiago en 1700. N: Olite 23-12-1673. Alcalde de la Hermandad de Huamanga en 1719. Corregidor de Vicashuaman en 1736. (Carlos III/462) Fichoz.

**VELÁZQUEZ DE MEDRANO EL SO DAOIZ ESCOLAR, Carlos.** Caballero de Santiago en 1707. N: Artazcoz, Olza 24-01-1685. Padres: José Carlos (Puente La Reina/Gares, Navarra 08-11-1655) y Juana (Artazcoz 20-01-1650). AHN OM Santiago Exp.8733. (Santiago T.I p.299).

**VERA ZUBIETA GAZTELU IGUERIBAR, Juan Miguel.** Caballero de Santiago en 1723. N: Ituren 21-11-1685. Capitán. Padres: Matías (Ituren 07-09-1659) y Josefa (Ituren 20-03-1654). AHN OM Santiago Exp.8804. (Santiago T.II pp.213-214).

**VERTIZ GONZÁLEZ DE CASTEJÓN ACEDO SALAZAR, Pedro.** Caballero supernumerario de Carlos III, R.D. 05-12-1786. N: Espronceda 25-01-1746. Alcalde de hijosdalgo en Los Arcos en 1762 y 1783. Padres: Pedro (Espronceda 01-05-1708) regidor perpetuo de Ávila; y Clara (Tudela 13-08-1721). AHN Carlos III Exp.259 (Carlos III T. XIII pp.123-125). Primo de Felipe y José González Castejón Tovar caballeros de Carlos III en 1783 y 1787. Sobrino de Pedro González Castejón Salazar caballero de Carlos III en 1777.

**VICUÑA IRISARRI ARANIBAR SAGARDIA, Lorenzo.** Caballero de Santiago en 1712. N: Aranaz 07-03-1675. Alcalde en Aranaz en 1710. Capitán de Mar y Guerra. Presidente de la Audiencia de Quito, 16-08-1710. Gobernador y capitán general de Quito, 16-08-1710. Padres: Juan (Aranaz 12-09-1638) dueño de la casa Vergorenea, alcalde en Aranaz en 1673 y 1680; y Catalina (Aranaz 20-05-1654). (Exp.8852) (Santiago T.II pp.86-87) Fichoz.

**VIVES ECHEVARRIA IRAETA VILLANUEVA, Juan.** Caballero de Calatrava en 1802. N: Larragueta, Ansoain 31-10-1728. Teniente coronel graduado, capitán del batallón de Milicias Disciplinadas de Lima. Regidor perpetuo de Larragueta. 17-07-1802. Padres: José (Larragueta 02-02-1728) y Ana (Acarte 30-11-1727). AHN OM Calatrava Exp.18. (Calatrava S.XIX pp.19-20).

**VIZCAY MURO IÑIGO CASTILLEJO, Francisco.** Caballero de Santiago en 1753. N: Fustiñana 12-04-1706. Padres: Justo (Fustiñana 08-01-1705) y Francisca (Ejea de los Caballeros, Zaragoza 14-12-1678). AHN OM Santiago Exp.9012. (Santiago T.IV p.117).

**ZOZAYA LECUBERRIA ARRUARTENA LARRAIN, Juan.** Caballero de Santiago en 1708. N: Sumbilla 12-01-1661. Capitán general de la provincia de Quito. Presidente de la Audiencia de Quito, 27-05-1706. Alcalde de Sumbilla en 1707. Padres: Juan (Sumbilla) en Sumbilla jurado en 1678, alcalde en 1683; y María (Aranaz 24-10-1632) AHN OM Santiago Exp.9167. (Santiago T.I p.329) Fichoz.

## **Anexo 6.**

**Reseñas biográficas de los caballeros de las órdenes militares  
y de la Orden de Carlos III descendientes de alaveses, 1700-  
1808**

## CABALLEROS DE LAS ÓRDENES MILITARES Y DE CARLOS III DESCENDIENTES DE ALAVESES, 1700-1808.

- ABAUNZA AGUIRRE LELIBONT FAJARDO, Pedro.** Caballero de Calatrava 08-05-1702 N: **Madrid** 09-07-1665. Hijodalgo en Madrid 1642. Alcaide perpetuo del castillo y fortaleza de Montejicar, Granada, Matrimonio con Josefa Rivas (Madrid 31-03-1666) Hijo: Félix Pedro Abaunza Rivas Aguirre González de Madrid (Jaén 07-07-1686) Caballero de Calatrava 08-05-1762. Hermano: Cosme Abaunza Aguirre (Madrid 1669) Comisario para las fiestas de Madrid por el nacimiento del infante Don Luís 1707. Gentilhombre de boca del rey 19-12-1707. Ministro de la Contaduría Mayor de cuentas (honoros) 25-09-1711. Muerte 1720. Hija: Josefa Abaunza casada con Diego Merino Rojas, intendente. Padres: Cosme Abaunza Lelibont. Caballero de Santiago. (Madrid 09-10-1622) Regidor en Madrid. Alcalde en Berantevilla Álava. Regidor perpetuo de Madrid 15-10-1642 (Regiduría adquirida por dote) Secretario del Consejo de Aragón. Muerte 1679; y Silvestra M<sup>a</sup> Aguirre Fajardo (Guadix 12-03-1637). **Abuelos paternos: Miguel López de Abaunza (Berantevilla, Álava)** y Jerónima Lelibont. (Calatrava T.I pp.76-79 T.III pp.103-105. Exp.4) Fichoz.
- ABAUNZA LELIBONT, Cosme.** Caballero de Santiago. N: **Madrid** 09-10-1622. Regidor en Madrid. Alcalde en Berantevilla Álava. Regidor perpetuo de Madrid 15-10-1642 (Regiduría adquirida por dote) Secretario del Consejo de Aragón. Muerte 1679. Matrimonio segundo: María Carmenati (Viuda de Agustín Sandoval) Hijos: Miguel Abaunza Carmenati (Madrid 25-10-1642) Regidor en Madrid (Por sucesión a su padre, Cosme Abaunza) Matrimonio segundo: Baltasara Antonia Ucedo matrimonio segundo: Francisca Carrera; y Antonio Abaunza Carmenati (Madrid 02-11-1655) Alcalde de la Mesta en Madrid 1685 y 1695. Matrimonio con Inés Merino (Madrid 19-10-1667) Hijos: Pedro Clemente Abaunza Merino (Granada 14-02-1688) Caballero de Calatrava 14-02-1702 y Francisco Pascual Abaunza Merino (Granada 13-04-1690) Caballero de Calatrava 14-02-1702. Matrimonio segundo: Silvestra M<sup>a</sup> Aguirre Fajardo (Guadix 12-03-1637) Hijos: Pedro Abaunza Aguirre (Madrid 09-07-1665) Caballero de Calatrava 08-05-1702, alcaide perpetuo del castillo y fortaleza de Montejicar, Granada, hijodalgo en Madrid 1642, matrimonio con Josefa RIVAS (Madrid 31-03-1666) Hijos: Félix Pedro Abaunza Rivas Aguirre González de Madrid (Jaén 07-07-1686) Caballero de Calatrava 08-05-1762 ; y Cosme Abaunza Aguirre (Madrid 1669) Comisario para las fiestas de Madrid por el nacimiento del infante Don Luís 1707. Gentilhombre de boca del rey 19-12-1707. Ministro de la Contaduría Mayor de cuentas (honoros) 25-09-1711. Muerte 1720.Hija: Josefa ABAUNZA casada con Diego Merino Rojas, intendente; y Francisco Pascual (Granada 13-04-1690) Caballero de Calatrava 14-02-1702. **Padres: Miguel López Abaunza (Berantevilla, Álava)** y Jerónima Lelibont. (Calatrava T.I pp.76-79 T. III pp.103-105). Fichoz.
- ABAUNZA MERINO CARMENATI ROJAS, Francisco Pascual.** Caballero de Calatrava 14-02-1702. N: **Granada** 13-04-1690. Padres: Antonio Abaunza Carmenati, N: Madrid 02-11-1655. Alcalde de la Mesta en Madrid 1685 y 1695; e Inés Merino Rojas N: Madrid 19-10-1667. **Bisabuelos paternos: Miguel López de Abaunza (Berantevilla, Álava)** y Jerónima Lelibont. (Calatrava T.I pp.76-79 T.III pp.103-105. Exp.5) Fichoz.
- ABAUNZA MERINO CARMENATI ROJAS, Pedro Clemente.** Caballero de Calatrava 14-02-1702. N: **Granada** 14-02-1688. Padres: Antonio Abaunza Carmenati, N: Madrid 02-11-1655. Alcalde de la Mesta en Madrid 1685 y 1695; e Inés Merino Rojas N: Madrid 19-10-1667. **Bisabuelos paternos: Miguel López de Abaunza (Berantevilla, Álava)** y Jerónima Lelibont. (Calatrava T.I pp.76-79 T.III pp.103-105. Exp.6) Fichoz.
- ABAUNZA RIVAS AGUIRRE GONZÁLEZ DE MADRID, Félix Pedro.** Caballero de Calatrava 08-05-1762. N: **Jaén** 07-07-1686. Padres: Pedro Abaunza Aguirre N: Madrid 09-07-1665. Alcalde perpetuo del castillo y fortaleza de Montejicar, Granada; y Josefa Rivas (Madrid 31-03-1666) Tío: Cosme Abaunza Aguirre (Madrid 1669) Comisario para las fiestas de Madrid por el nacimiento del infante Don Luís 1707. Gentilhombre de boca del rey 19-12-1707. Ministro de la Contaduría Mayor de cuentas (honoros) 25-09-1711. Muerte 1720. Hija: Josefa Abaunza casada con Diego Merino Rojas, intendente. Abuelos paternos: Cosme Abaunza Lelibont. Caballero de Santiago. (Madrid 09-10-1622) Regidor en Madrid. Alcalde en Berantevilla Álava. Regidor perpetuo de Madrid 15-10-1642 (Regiduría adquirida por dote) Secretario del Consejo de Aragón. Muerte 1679; y Silvestra M<sup>a</sup> Aguirre Fajardo (Guadix 12-03-1637). **Bisabuelos paternos: Miguel López de Abaunza N. Berantevilla, Álava** y Jerónima Lelibont (Madrid). (Calatrava T.I pp.76-79 T.III pp.103-105. Exp.7) Fichoz.
- AGÜERO GONZÁLEZ-AGÜERO MIER GONZÁLEZ, José Carlos.** Caballero de Santiago en 1739. N: **Méjico** 09-11-1712. Capitán del regimiento de infantería de Cataluña. Brigadier de

- Infantería 26-12-1770. Capitán de la Brigada de Carabineros. Mariscal de Campo 09-04-1795. Padres: Mateo (Laredo, Cantabria 27-09-1675) y Manuela (Fuenmayor, Logroño 08-01-1692). **Abuela materna: Ana González Mateo N: Lapuebla de Labarca, Álava** 16-01-1653. (Santiago T.III pp.119-120. Exp.86). Fichoz.
- ALCEDO AGÜERO CAMPUZANO PALAZUELOS, José.** Caballero de Calatrava 15-11-1740. N: **Mogro, Santander** 29-08-1706. Doctor en Cánones por la Universidad de Gandía 22-09-1724. Catedrático de Cánones de la Universidad de Alcalá de Henares 1725. Colegial porcionista de colegio mayor de San Ildefonso 21-04-1725. Catedrático de Leyes de la Universidad de Alcalá de Henares 20-10-1735. Fiscal de la Casa de Contratación 25-04-1736. Sucesión II marqués de Villaformada 1738. Asesor de todas las rentas reales menos la del tabaco en Cádiz (pide título real). Consejero del Consejo de Indias (honores) 11-01-1747. Muerte: 1783. Matrimonio: Madrid 07-02-1736 con Gertrudis Herrera Navarro (Cádiz). Hijo: Pascual Alcedo Herrera (Cádiz 01-03-1745) Caballero de Alcántara 1754. Padres: José Antonio Alcedo Campuzano (Mogro 30-12-1674) hidalgo él, su mujer e hijos, procurador 1687, corregidor señorial de la provincia de Liébana; e Isabel Agüero Palazuelos (Igollo, Camargo, Santander 24-10-1683). Hermano: Francisco Alcedo Agüero Caballero de Santiago. Comendador de la encomienda de Fradell (Santiago) Teniente del regimiento de la Guardia de Infantería Española. Coronel de Infantería. Gobernador de Ocaña (Santiago) 00-11-1745. Superintendente de Rentas Reales del partido de Ocaña 00-11-1745. Tío: José Alcedo Campuzano (Mogro) caballero de Calatrava 1716. Alcalde del Crimen de la Chancillería de Granada 10-08-1708. Oidor de la Audiencia de Valencia 18-05-1712. Auditor de la Capitanía general del Ejército de Valencia 1714. Graduado académico de la Universidad de Alcalá de Henares. Asesor del lugarteniente general del Reino de Valencia 10-08-1714. Asesor de la orden de Montesa. Asesor de la renta del tabaco del Reino de Valencia. Asesor del capitán general de Valencia. Alcalde de Casa y Corte 26-10-1729. Creación marqués de Villaformada 24-06-1731. Fiscal del Consejo de Órdenes Militares 20-08-1736. Muerte en 1738. Abuelos paternos: Fernando Alcedo Campuzano y María Campuzano Villegas. **Abuelo materno: Francisco Agüero Herrera, de Caiceo Álava.** (Calatrava T.II pp.131-132. Exp.75). Fichoz.
- ANTÓN LUZURIAGA LASANTA CABRIADA, Claudio.** Caballero pensionista de Carlos III 02-01-1838. N: **Soto de Cameros, La Rioja** 31-10-1792. Doctor en Derecho por la Universidad de Oñate. 1818. Presidente del Tribunal Supremo 1855. Consejero del Consejo de Estado 1874. (Larga carrera en la Administración Fichoz. Ministro de Gracia y Justicia 1843. **Padres:** Francisco Javier (Soto de Cameros 14-07-1766) y **Mª Manuela (Salvatierra, Álava 26-12-1762)** Abuelo materno Bernardo Luzuriaga (Narvaja, Álava 05-02-1733) (Carlos III T.I pp.161-162. Exp.2.344). Fichoz.
- ARAMBURU MUÑOZ PÉREZ DE ZÁRATE CHAVES, Vicente.** Caballero de Santiago en 1701. N: **Lima, Perú** 11-04-1657. Abogado en Lima. Alcalde del crimen en el Real Consejo de Castilla. **Padres: Francisco (Nanclares de la Oca, Álava 01-08-1611)** Alcalde por el estado noble de hijosdalgo en Nanclares en 1656 y **Ana (Nanclares de la Oca, Álava 06-02-1623)**. Abuelos paternos Francisco Martín Aramburu regidor e Isabel de Nanclares. Abuelos maternos Pedro Muñoz alcalde y Juana de Nanclares de Álava. (Santiago T.I p.28. Exp.499)
- ARIAS PÉREZ ALIJA ORTIZ, Antonio Jacinto.** Caballero de Santiago en 1736. N: **Los Reyes, Perú** 23-08-1678. Padres: Antonio (Cuellar 13-09-1639) Caballero del conde de Castellar, que fue virrey de Perú, y Teresa (Madrid 30-09-1655) **Abuelo materno: Diego Pérez Ortiz N: El Villar, Álava** (Santiago T.III pp.55-56. Exp. 600).
- ARSU DÍAZ BRAVO ARCAYA BORI, Casiano.** Caballero de Santiago en 1788. N: **Madrid** 14-08-1763. Teniente del cuerpo de Artillería. **Padres: Tomás Arsu Arcaya (Vitoria 23-11-1733)** Caballero de Carlos III 28-12-1790. Oficial octavo de la Secretaría del Consejo de Órdenes 22-10-1761. Oficial séptimo 07-03-1766. Oficial sexto 1767. Oficial quinto 1768. Oficial cuarto 23-02-1776. Oficial tercero 30-07-1777. Gentilhombre de la Real Cámara 10-06-1790. Oficial segundo de la Secretaría del Consejo de Órdenes 22-05-1791. Oficial mayor de la Secretaría del Consejo de Órdenes 29-08-1796; y **Mª Clara** (Madrid 31-03-1736). Abuelo paterno: Juan Ignacio Arsu, N: Fuenterrabía, Guipúzcoa. (Santiago T.VI pp.200-202. Exp.685) Fichoz.
- ARSU DÍAZ BRAVO ARCAYA BORI, Felipe.** Caballero de Santiago en 1795. N: **Madrid.** Capitán del regimiento de Infantería. **Padres: Tomás (Vitoria-Gasteiz 23-11-1733)** Caballero de Carlos III 28-12-1790. Oficial de la Secretaría del Consejo de Órdenes 22-10-1761. Oficial séptimo 07-03-1766. Oficial sexto 1767. Oficial quinto 1768. Oficial cuarto 23-02-1776. Oficial tercero 30-07-1777. Gentilhombre de la Real Cámara 10-06-1790. Oficial segundo de la Secretaría del Consejo de Órdenes 22-05-1791. Oficial mayor de la Secretaría del Consejo de Órdenes 29-08-1796 y **Mª Clara** (Madrid 31-03-1736). Abuelo paterno: Juan Ignacio ARSU, N: Fuenterrabía, Guipúzcoa. AHN. OM. Santiago. Exp. 683.

- ARSU DÍAZ BRAVO ARCAÑA BORI, Félix.** Caballero de Santiago en 1788. N: **Madrid** 15-03-1759. Guardia de corps de la Compañía Española **Padres: Tomás (Vitoria-Gasteiz 23-11-1733)** Caballero de Carlos III 28-12-1790. Oficial de la Secretaría del Consejo de Órdenes 22-10-1761. Oficial séptimo 07-03-1766. Oficial sexto 1767. Oficial quinto 1768. Oficial cuarto 23-02-1776. Oficial tercero 30-07-1777. Gentilhombre de la Real Cámara 10-06-1790. Oficial segundo de la Secretaría del Consejo de Órdenes 22-05-1791. Oficial mayor de la Secretaría del Consejo de Órdenes 29-08-1796y M<sup>a</sup> Clara (Madrid 31-03-1736). Abuelo paterno: Juan Ignacio Arsu, N: Fuenterrabía, Guipúzcoa. (Santiago T.VI pp.200-202. Exp.685). Fichoz.
- ARSU DÍAZ-BRAVO DÍAZ DE ARCAÑA BORI, Antonio.** Caballero de Carlos III 08-09-1795. N: **Madrid** 16-10-1767. **Padre: Tomás (Vitoria, Álava)** Caballero de Carlos III. Oficial octavo de la Secretaría del Consejo de Ordenes Militares 22-10-1761. Oficial séptimo: 07-03-1766. Oficial sexto: 1767. Oficial quinto: 1768. Oficial cuarto: 23-02-1776. Oficial tercero: 30-07-1777. Gentilhombre de la Real Cámara. Oficial segundo: 22-05-1791. Oficial Mayor de la Secretaría del Consejo de Ordenes Militares 29-08-1796. Madre: M<sup>a</sup> Clara (Madrid). Abuelo paterno: Juan Ignacio Arsu Lezama N: Fuenterrabía Sobrino de José Arsu Díaz de Arcaya Zuloaga Lezama. (Exp.684. Santiago T.V pp.55-56). Caballero de Santiago, R.D. 20-06-1766. N: Vitoria-Gasteiz 14-05-1736. Guardia de Corps de la Compañía Española. Padres: Juan Ignacio (Fuenterrabía, Guipúzcoa 15-02-1699) y M<sup>a</sup> Concepción (Matauco, Álava 16-12-1703) (Carlos III T.I p.230. Exp.900). Fichoz.
- AZUA ITURGOYEN Y AMASA ARSAMENDI ANDIA, Tomás.** Caballero de Santiago en 1746. N: **Santiago de Chile** 01-08-1701. Protector fiscal de la Audiencia de Santiago de Chile. Abogado de la Audiencia de Santiago de Chile. Podatario general de la ciudad de Santiago de Chile en Madrid 25-01-1734. Comisionado por el cabildo de Santiago de Chile para obtener en Madrid la creación de una Universidad para Santiago de Chile 1736. Rector de la Universidad de San Felipe de Santiago de Chile 00-04-1738. Realiza una petición al rey de un Obispado en Perú para su hermano Pedro Felipe, nombrado obispo auxiliar para Chile. **Padre: Tomás (Ullibarri Gamboa, Álava 23-12-1659)** Alférez de Mar y Guerra (Nombrado por el duque Plata, Melchor Navarra Bocafull, Virrey de Perú. Alcalde de vecinos de la ciudad de Santiago de Chile. Maestre de campo del Reino de Chile. Regidor de vecinos de Santiago de Chile 06-01-1705. Gobernador de las armas del puerto de Valparaíso de Santiago de Chile 11-09-1706 Corregidor y justicia mayor de Valparaíso 11-09-1706. Protector fiscal de la Audiencia de Chile. Encargado por el gobierno de Chile de conseguir una bula que confirmara la autorización de la construcción de la Real Universidad de San Felipe y una licencia de Rey para establecer obrajes de lana en Chile 04-07-1744. Madre: María Catalina (Santiago de Chile 16-05-1666). Hermanos: Juana y Pedro Felipe, Obispo de Santiago de Chile 1741. Arzobispo de Santa Fe de Bogotá 18-12-1744. Abuelos maternos de Deba y Alegría, Guipúzcoa (Santiago T.III pp.274-275. Exp.789). Fichoz.
- BALMASEDA MATEO SANTAMARÍA ESPESO-MONTES, Juan Domingo.** Caballero supernumerario de Carlos III 22-07-1833. N: **Santo Domingo de la Calzada, La Rioja** 16-05-1779. Padres: José (Santo Domingo de la Calzada 09-11-1749) y Úrsula (Santo Domingo de la Calzada 22-10-1756). **Bisabuela paterno materna: Magdalena Mendoza, natural de Álava.** (Carlos III T.II. pp.11-12-13. Exp.2.195).
- BASABILBASO URTUBIA DE LA PRESA TOLEDO, Manuel.** Caballero de Carlos III 1788. N: **Buenos Aires** 05-12-1739. Administrador principal de Correos en Buenos Aires. Alcalde de segundo voto en 1767. Síndico en 1768 y 1771. Regidor en 1775. **Padres: Domingo (Llodio, Álava 01-09-1709)** del comercio de Buenos Aires, director de la fábrica de la nueva catedral de Buenos Aires, alcalde, procurador, regidor en Buenos Aires 1767, síndico procurador 1739; y M<sup>a</sup> Ignacia (Buenos Aires 14-07-1704). AHN Carlos III Exp.285 (Carlos III T.II pp. 50-51).
- BASABRU ROMERO ECHAVARRI FERNÁNDEZ DE MOLINA, Lorenzo.** Caballero de Calatrava 23-02-1797. N: **Córdoba** 23-02-1771. Capitán del regimiento provincial de Córdoba. **Padres: Bartolomé Basabru Chavarri N: Retes de Llanteno, Ayala, Álava** 24-08-1723, regidor mayor, sobrefiel de Retes en 1761, alcalde ordinario por la cuadrilla de Llanteno en 1756, administrador tesorero de la Bula de la Cruzada del Obispado de Córdoba, ministro de la Junta de Comercio, Moneda y Minas (hombres); y Feliciania Antonia Romero Fernández Molina (Montoro 02-06-1741) (Calatrava T.IV pp.87-89. Exp.256). Fichoz.
- BASTERRA MELLA MENDOZA ROY, Fernando.** Caballero de Santiago en 1704. N: **Madrid** 24-01-1683. Oficial de la Secretaría de Mar del Consejo de Guerra. Padres: Lucas (Madrid 05-10-1639) Secretario de S.M. Oficial mayor de la secretaría de Nápoles, diputado por Arrazna 1671, procurador general 1678 de Madrid, hermano de Pedro: Contador de la Junta de descargos del testamento de Felipe IV. Madre: Ángela (Madrid 19-03-1650). Hermanos: Juan Alfonso caballero de Santiago 1701 y Pedro Frutos, caballero de Santiago en 1701. **Abuelo paterno: Juan Díaz De Basterra. N: Vitoria-Gasteiz** 29-09-1589 y Ana Mendoza. N: Madrid. (Santiago T.I p.32). Fichoz.

- BASTERRA MELLA MENDOZA ROY, Juan Alonso.** Caballero de Santiago en 1701. **N: Madrid** 04-01-1670. Oficial de la Secretaría de Nápoles del Consejo de Italia. Padre: Lucas (Madrid 05-10-1639) Secretario de S.M. Oficial mayor de la secretaría de Nápoles, diputado por Arrazna 1671, procurador general 1678 de Madrid. Madre: Ángela (Madrid 19-03-1650). Hermanos: Pedro Frutos (Madrid) caballero de Santiago 1701 y Fernando caballero de Santiago en 1704. **Abuelo paterno: Juan Díaz de Basterra. N: Vitoria** 29-09-1589 y Ana Mendoza. **N: Madrid.** (Santiago T.I p.32). Fichoz.
- BASTERRA MELLA MENDOZA ROY, Pedro Frutos.** Caballero de Santiago en 1701. **N: Madrid** 30-10-1675. Contador de la Junta de descargos del testamento de Felipe IV. Padres: Lucas (Madrid 05-10-1639) Secretario de S.M. Oficial mayor de la secretaría de Nápoles, diputado por Arrazna 1671, procurador general 1678 de Madrid, hermano de Pedro: Contador de la Junta de descargos del testamento de Felipe IV. Madre: Ángela (Madrid 19-03-1650). Hermanos: Juan Alfonso caballero de Santiago 1701 y Fernando, caballero de Santiago en 1704. **Abuelo paterno: Juan Díaz de Basterra. N: Vitoria-Gasteiz** 29-09-1589 y Ana Mendoza. **N: Madrid.** (Santiago T.I p.32) Fichoz.
- BEITIA (VEITIA) ARMONA OFARRIL BEITIA, Antonio José.** Caballero supernumerario de Carlos III 20-10-1819. **N: Madrid** 04-01-1794. Marqués del Real Socorro. Hacendado de la Habana. Padres: José Francisco Beitia Ofarril (La Habana, Cuba 28-04-1774) Caballero de Alcántara en 1801. Capitán agregado del regimiento de Infantería de Milicias de La Habana; y M<sup>a</sup> Encarnación (La Habana, Cuba, 04-04-1772) marquesa del Real Socorro. Abuelos paternos: Antonio José Beytia Castro (La Habana) Caballero de Santiago en 1783, marqués del Real Socorro y M<sup>a</sup> Luisa Ofarril Herrera (La Habana) **Abuelo materno: José Antonio Armona Murga N: Respaldiza, Ayala, Álava** 09-04-1726. Caballero de Carlos III 1783. Meritorio de las oficinas de la aduana de Orduña 1736. Cesa y pasa a Sevilla a trabajar con su hermano Francisco Anselmo 1738. Contador principal de las aduanas y almojarifazgos y puertos secos de Huelva, Ayamonte 1750. Alcalde ordinario de Orduña 1757. Secretario de su hermano Francisco Anselmo, encargado de reorganizar la Real Hacienda en el reino de Granada 1760. Visitador de la Real Hacienda de Extremadura 1763. Administrador de la Real Hacienda de Cuba 1764 (Misión de establecer un sistema de correo entre Cuba y España y entre Cuba y el resto de América, (llegada a Cuba 20-01-1765). Ministro de la Contaduría Mayor de Cuentas (honoros) 22-07-1766. Encargado de las aduanas Reales en Cuba y de la dirección de los Correos Marítimos. Intendente del Ejército y Reino de Galicia 01-05-1776. Intendente general de la regalía de Casa y Aposento, Madrid 1777. Corregidor de Madrid 12-01-12. Superintendente de las Sisas de Madrid 12-01-1777. Intendente de la provincia de Madrid 20-01-1777. Socio de la Real Sociedad Económica de Madrid 29-11-1779. Accionista del Banco de San Carlos. Muerte: Madrid 23-05-1792. Abuela materna: M<sup>a</sup> Dolores Beytia Castro. Sobrino de José Francisco Beytia Ofarril (La Habana) caballero de Alcántara 1799. Hermano de Matías Armona Murga (Respaldiza 04-12-1731) caballero de Carlos III 1788; Bisabuelos materno paternos: José Beytia Rentería (Baquío, Vizcaya) I marqués del Real Socorro, y Rita Luciana Castro (La Habana). (Carlos III T.II p.91) AHN. OM. Expedientillos 14726. Fichoz.
- BERNEDO MAVE CRESPO SALDAÑA, Félix.** Caballero pensionista de Carlos III 01-12-1829. **N: Cañas, La Rioja** 21-08-1781. Oficial segundo de la Secretaría de Estado y Despacho de Gracia y Justicia. Padres: Manuel Bernabé (Fuenmayor, La Rioja 15-06-1743) y Manuela Antonia (25-06-1743). **Bisabuelo paterno: Juan Indefonso Bernedo (Oyón, Álava** 30-06-1669). (Carlos III T.II p.82)
- BRRENECHEA ALBIZ LARRAZABAL FERNÁNDEZ DE LA CUESTA, José Vicente.** Caballero de Carlos III 29-05-1815. **N: Ezcaray, La Rioja**, 22-01-1774. Depositario del estado noble en Ezcaray en 1776. Diputado del estado noble en Ezcaray 1800. **Padres:** Vicente (Ezcaray 11-05-1736) y M<sup>a</sup> **Narcisa ALBIZ. N: Ocio, Álava** 12-11-1742. (Carlos III T.II pp.45-46. Exp.1.493.)
- BURGO MUNILLA MARTÍNEZ DE BARRANCO FORONDA, Manuel Antonio.** Caballero de Carlos III 13-01-1789. **N: Madrid** 15-06-1770. Oficial de la Secretaría del Despacho de Hacienda. Comisario de Guerra 21-03-1794. Oficial de la citada secretaría 25-09-1802. Secretario de la Junta general de Comercio, Moneda, Minas y Dependencias del extranjero 15-01-1804. Consejero del Consejo de Hacienda (honoros) 27-01-1804. (De ideario nacional, no se presenta a la jura de José I). Muerte: 21-02-1823. Matrimonio: Madrid 05-07-1786 con Francisca Artalejo López de Lerena (Francisca se volvió a casar con Juan López de Lerena 27-04-1827). Padre: Bernardo Burgo Martínez De Barranco (Nájera La Rioja 23-08-1716) Escribano mayor de la Junta del Tabaco 10-09-1759. Escribano mayor de la Superintendencia de Hacienda 18-08-1772. Escribano de cámara de la Junta general de Comercio y Moneda. Secretario de la Comisaría general de la Cruzada, Subsidio y Excusado 1785. Testifica en la información de limpieza de Rafael Muzquiz para oficial de la Inquisición 1793. Consejero del Consejo de Hacienda (honoros) 13-05-1794. Muerte: 1802. Madre:

- Felipa Fernández de Munilla (Madrid 02-05-1733). **Bisabuelo materno: Pedro Foronda (Asteguieta, Álava)** (Carlos III T.II p.137. Exp.305). Fichoz.
- CAÑAVERAS PÉREZ DE ZUMELZU GÓMEZ ARCAS, Francisco.** Caballero de Santiago en 1728. **N: Madrid** 04-04-1716. Contador de la Contaduría Mayor de cuentas 1745. Ministro del Tribunal de la Contaduría Mayor de Cuentas. Padres: Julián (Carcelén 22-07-1665) Abogado de los Reales Consejos. Consejero de S.M. Fiscal en la sala de los Millones de Hacienda. Alcalde de la Mesta por los nobles 1698 y 1728, hijodalgo en Carcelén 1695; y Francisca Paula (Madrid 20-04-1684) **Bisabuelo paterno: Juan Pérez de Zumelzu (Subijana, Álava)** (Santiago T.II pp.245-246. Exp. 1.493). Fichoz.
- COLARTE CABALLERO MORIA ZALDIVAR, Carlos.** Caballero de Santiago en 1759. **N: Cádiz** 06-09-1747. Padres: Pedro (Cádiz 19-04-1690) Caballero de Santiago en 1694, marqués del Pedroso; y Narciso (Cádiz 30-10-1726). Hermano: Félix Colarte sucesor de marqués del Pedroso. **Bisabuelos maternos: Raimundo Zaldívar Ortiz De Landázuri (Vitoria)** Caballero de Alcántara, conde de Saucedilla; y Manuela M<sup>a</sup> Porrata García de Mora (Cádiz) (Santiago T.IV p.265. Exp. 1.999). Fichoz.
- DE LA CERDA TORQUEMADA DENTI URBINA, Joaquín.** Caballero de Santiago en 1742. **N: Madrid** 26-10-1719. Sucesión marqués de la Rosa, mayordomo de semana del rey, comendador de Casas y Tolosa. Padres: Fernando (Morata 04-02-1650) marqués de la Rosa, caballero de Santiago 1697, gentilhombre de la cámara de S.M., y M<sup>a</sup> Viviana (Burgos 09-12-1676) **Abuelo paterno: Fernando De la Cerda y Trejo (Vitoria)** (Santiago T.III pp.180-181. Exp. 1.891). Fichoz.
- DE LA FUENTE CEBALLOS IZQUIERDO AVALOS, Juan Gregorio.** Caballero de Santiago en 1729. **N: San Asensio, Logroño** 23-04-1677. Oficial de la Contaduría de Hacienda, contador de nombramiento de la Contaduría Mayor de Cuentas 1705, secretario del príncipe de T'Serclaes teniente general en los reinos de Aragón y Valencia y principado de Cataluña, secretario del capitán general de Valencia y de Aragón, oficial mayor de la Contaduría de Distribución 1717, oficial mayor de la secretaría del Consejo de Hacienda 1724, secretario de la secretaría de la presidencia del Consejo de Hacienda, procurador general de los hijosdalgo de San Asensio 1726, secretario de la superintendencia de Rentas Generales, Contador de cuentas de la Contaduría mayor de Cuentas 1727. Padres: Juan (Alerón 22-06-1650) en Alerón regidor y procurador general 1680; y Jerónima (San Asensio 19-07-1652) **Abuela paterna: Catalina Izquierdo (Santa Coloma, Álava 29-11-1606)** (Santiago T.II pp.272-273. Exp.3.174). Fichoz.
- DOÑAMAYOR ECHEVARRI JIMÉNEZ-ESTRADA PÉREZ-ARROYO, José Antonio.** Caballero de Carlos III. **N: Santaella, Córdoba** 16-06-1787. Alcalde ordinario en Santaella en 1759, 1790, 1802 y 1815. **Padres: Juan Manuel** (Santaella, 31-03-1731) Alcalde ordinario en Santaella en 1780, 1784 y 1788; y **M<sup>a</sup> Josefa Echevarri Aguirre** (duda segundo apellido) (**Lapuebla de Labarca, Álava** 22-11-1734) Hermano Manuel Donamayor Echevarri (Santaella) Corregidor de Murcia 07-05-1815. Corregidor de Antequera 1823. Abuelos y bisabuelos maternos de Bilbao. (Carlos III T.IV p.17). Fichoz.
- DURANGO ORTUZAR TABANERA VÉLEZ DE ELORRIAGA, Francisco.** Caballero supernumerario de Carlos III 12-10-1816. **N: Valladolid** 27-01-1771. Vocal de la Junta de aranceles de diputados consulares. Ministro de la Contaduría Mayor de Cuentas 14-11-1819. **Padres: Francisco** (Villaviudas 29-12-1731) (Real Ejecutoría de hidalguía y vizcaína de sangre a su favor y sus hijos en Valladolid 31-12-1787) y **M<sup>a</sup> Cruz Ortuzar (Vitoria 26-02-1740)**. Abuela materna de Vitoria. Bisabuelos maternos de Vitoria y Salvatierra. (Carlos III T.IV pp.28-30. Exp.1.693). Fichoz.
- FERNÁNDEZ DE JÁUREGUI VILLANUEVA URRUTIA FREIRE, Juan Antonio.** Caballero de Santiago en 1779. **N: Santiago de Queretano, Nueva España.** Capitán del regimiento de Caballería ligera. **Padres: José Antonio Fernández de Jáuregui Urrutia (Menagaray, Ayala Álava)** caballero de Alcántara; y M<sup>a</sup> Gertrudis Josefa (Zacatecas, Nueva España). (Santiago T.VII p,203. Expedientillos 18325).
- GAMBOA ANEJO CANO MARTÍNEZ DE LOS HUERTOS, Miguel M<sup>a</sup>.** Caballero de Santiago en 1767. **N: Madrid** 03-11-1746. Cadete del regimiento de Caballería de Santiago. Coronel del regimiento de Caballería del rey. Brigadier de Caballería 1802. Regidor en La bastida. Matrimonio: Mérida 1743 con M<sup>a</sup> Guadalupe Vera Enríquez de Torres. **Padres: Miguel Antonio Bamboa Cano (Labastida, Álava 08-03-1711)** procurador 1752, diputado en 1753, electo cuadrillero en 1748; y Ana M<sup>a</sup> (Burgos 25-05-1712). (Santiago T.V pp.82-83. Exp.3.245) Fichoz.
- GARCÍA DE ALESÓN DAVALILLO GONZÁLEZ DE VELANDIA PALACIOS, José.** Caballero de Carlos III 10-04-1804. **N: Madrid** 19-06-1775. Gentilhombre de la Real Cámara. Padres: Felipe (Madrid 26-05-1739) Caballero de Santiago en 1777. Alférez de Fragata. Oficial de la Secretaría del Despacho de Marina. Secretario del rey (con ejercicio). Teniente de Navío. Oficial tercero de la citada secretaría 04-12-1777. Capitán de Fragata. Oficial segundo 12-05-1781. Oficial mayor segundo de la Secretaría de Despacho de Marina 23-02-1782. Muerte: Madrid 00-11-1784. Madre:

- Andrea (Madrid 04-12-1754) Hermano: Félix (Madrid) Archivero del Departamento de Indias de la Secretaría del Despacho de Gracia y Justicia 1804. Abuelos: Manuel García Alesón, Oidor de la Chancillería de Valladolid; y Luisa Bernarda González Velandia. **Bisabuelos paternos maternos: José Antonio González de Velandia (Vitoria) y María Ochoa de Eribe (Aranguiz, Álava).** (Carlos III pp.38-39. Exp.1233). Fichoz.
- GARCÍA-ALESÓN GONZÁLEZ DE VELANDIA, Felipe.** Caballero de Santiago en 1777. N: **Madrid** 26-05-1739. Alférez de Fragata. Oficial quinto de la Secretaría del Despacho de Marina 17-10-1766. Oficial cuarto: 01-01-1771. Oficial tercero: 02-12-1776. Secretario del rey (con ejercicio). Teniente de Navío. Oficial tercero: 04-12-1777. Capitán de Fragata. Oficial segundo: 12-05-1781. Oficial mayor segundo de la Secretaría de Despacho de Marina 23-02-1782. Muerte: Madrid 00-11-1784. Matrimonio con Andrea Davadillo Palacios (Madrid 04-12-1754). Hijo: José García Alesón (Madrid 19-06-1775) Caballero de Carlos III 10-04-1804. Gentilhombre de la Cámara Real. Padre: Manuel (Villa de la Torre) Alcalde del Crimen de la Chancillería de Valladolid 18-03-1738. Autor de la recopilación de las Leyes de Indias 1734. Oidor de la Chancillería de Valladolid 14-09-1755. Fiscal de la sala de alcaldes de la Casa y Corte 16-10-1766. Muerte 28-07-1767. Hijo: Félix García-Alesón Davadillo, (Madrid) archivero del departamento de Indias de la Secretaría del Despacho de Gracia y Justicia 19-03-1804 **Madre: M<sup>a</sup> Luisa Bernarda González de Velandia Ochoa N: Vitoria.** Abuelos paterno maternos: N: Vitoria, Álava y Aranguiz, Álava. (Santiago T.V. pp.38-39). Fichoz.
- GOIRI OLABARRIETA VENTADES MARTÍNEZ, Manuel M<sup>a</sup>.** Caballeo supernumerario de Carlos III 27-01-1834. N: **Bárcena, Bortedo, Burgos** 04-02-1781. Oficial de libros de la Contaduría Mayor de Cuentas 29-11-1815. Vocal de la Junta de Gobierno del Banco de San Carlos 1816 y 1819. Contador de nombramiento de la Contaduría Mayor de Cuentas 13-09-1816. Padres: Ignacio Manuel (Bortedo, Burgos 19-04-1740) y M<sup>a</sup> Eugenia (Berrón, Asturias 12-09-1751). **Abuelo paterno Ignacio Goyri Orueta (Llodio, Álava)** (Carlos III T.VI pp.8-9. Exp.2.252) Fichoz.
- HIERRO LOZANO EGUILUZ ECHEVARRIA, Felipe.** Caballero de supernumerario de Carlos III 23-04-1780. N: **Madrid** 04-05-1734. Director general de Tabaco en Nueva España. **Padres: Pedro Hierro Eguluz (Artomaña, Álava 23-02-1704)** Admitido por noble en el ayuntamiento de Madrid; y Teresa Lozano (Tierzo, Guadalajara 29-04-1709). (Carlos III T.VI. Exp.133. pp.127-128).
- HURTADO DE MENDOZA FIGUEROA ORTIZ DE GUINEA MANZOLO, Gonzalo.** Caballero de Santiago en 1739. N: **Madrid** 15-02-1712. (Matrimonio: Madrid 03-06-1699) **Padres: Francisco (Manurga Álava 02-02-1661)** Caballero de Calatrava en 1689 Hermano de Pedro Hurtado de Mendoza caballero de Calatrava en 1689; y Josefa (Madrid 08-10-1680) Hija de Lope Gaspar Figueroa caballero de Santiago en 1680. Hermana de Lope Francisco Figueroa caballero de Santiago en 1697. Abuelos paternos Juan Hurtado de Mendoza (Manurga, Álava 30-06-1611) caballero de Santiago en 1693 y María Ortiz de Guinea Manurga, Álava). Hermano de Lope Hurtado de Mendoza caballero de Santiago. (Santiago T.III p.129. Exp.3989). Fichoz.
- HURTADO DE MENDOZA FIGUEROA ORTIZ DE GUINEA MANZOLO, Lope.** Caballero de Santiago en 1739. N: **Madrid** 12-12-1705. Señor de la casa y torre de Dosango (Asturias). Señor de la casa Usavel (Álava) y Arroya. Regidor en Madrid. Contador de la Contaduría general de Indias 02-02-1730. Académico de la Real Academia Española 05-06-1731. Académico supernumerario de la Real Academia Española 16-02-1734. Muerte 12-11-1747. **Padres:** (Matrimonio: Madrid 03-06-1699) **Francisco (Manurga Álava 02-02-1661)** Caballero de Calatrava en 1689. Hermano de Pedro Hurtado de Mendoza caballero de Calatrava en 1689; y Josefa (Madrid 08-10-1680) Hija de Lope Gaspar Figueroa caballero de Santiago en 1680. Hermana de Lope Francisco Figueroa caballero de Santiago en 1697. Abuelos paternos: Juan Hurtado de Mendoza (Manurga, Álava 30-06-1611) caballero de Santiago en 1693 y María Ortiz de Guinea Manurga, Álava) (Santiago T.III p.129. Exp.3990). Fichoz. Hermano de Gonzalo Hurtado de Mendoza caballero de Santiago. (Santiago T.III p.129. Exp.3990). Fichoz.
- IDIÁQUEZ-BORJA ECHEVARRIA IDIÁQUEZ VIQUENDI, Francisco.** Caballero de Carlos III 09-06-1776. N: **El Ferrol, La Coruña** 25-09-1739. Capitán de Fragata de la Real Armada. **Padre: Agustín Idiáquez Borja N: Echagüen, Álava** 20-09-1701. Guardiamarina 17-02-1717. Alférez de Fragata 26-11-1726. Alférez de Navío 17-08-1728. Teniente de Fragata 19-08-1733. Teniente de Navío 30-08-1734. Prisionero en Inglaterra en el combate del navío Princesa 20-04-1740. Vuelve a España bajo palabra de honor a restablecer su salud 01-05-1741. Capitán de Navío 17-06-1747. Capitán de Navío 17-06-1747. Jefe de Escuadra 06-07-1760. Comandante general del Departamento Marítimo de Cartagena 03-02-1761. Muerte: Cádiz 27-12-1778. **Madre: M<sup>a</sup> Teresa Echevarria Viquendi (San Sebastián 10-11-1710).** Abuelo paterno: Francisco Idiáquez Borja Príncipe de Esquilache, duque de Ciudad Real, caballero de Montesa 01-06-1676. (Carlos III T.VI pp.170-171. Exp.62). Fichoz.



- IRUEGAS PÉREZ-DONIS ALDAMA PÉREZ, Manuel.** Caballero supernumerario de Carlos III R.D. 19-09-1831. **N: Madrid** 03-02-1791. Encargado de negocios de S.M. en La Haya. **Padre: Lorenzo Iruegas (Salmantón, Álava 05-08-1748)** Caballero de Carlos III R.D.01-11-1795. Diputado de los Cinco gremios mayores de Madrid. Ministro de la Junta general de comercio y Moneda (honores) 15-11-1795. Madre: Isabel Pérez (Madrid 09-07-1747). Abuelo materno: Francisco Antonio Pérez caballero de Carlos III R.D. 01-11-1795. Sobrino de Mateo Iruegas Aldama, caballero de Carlos III R.D. 01-11-1795. AHN. Carlos III Exp.2131) (Carlos III T.VI pp.202-203).
- LARREA DIEZ-FERNÁNDEZ DE AGÜERO OLAZARAN SÁNCHEZ DEL OLMO, Leandro José.** Caballero de Santiago en 1768. **N: Méjico.** **Padres: Mateo José (Vitoria, Álava 21-09-1699)** Caballero de Santiago en 1753. Arrendatario de los servicios de Millones y derechos que a ellos pertenecen de los puertos entre Castilla y Portugal de 01-01-1726 a 30-06-1730. Secretario del rey (honores). Es testigo de la entrega del hábito de San Genaro a Miguel Clavijo conde de Sada Antillón 20-01-1740. Regidor perpetuo de la villa de Madrid. Administrador de la encomienda de Palomas durante la menor edad del Reinado Macdonell, su titular 00-08-1762. Madre: Josefa Ignacia (Talavera de la Reina 23-03-1709) (Santiago T.V pp.119-120. Exp.4.334)
- LASARTE ECHEVARRIA SALCEDO LOSADA, Antonio.** Caballero de Santiago en 1747. **N: Madrid** 18-04-1714. Oficial séptimo para la expedición de pleitos de la Secretaría del Real Patronato de Castilla de la Cámara de Castilla 06-01-1738, oficial sexto: 13-01-1740, oficial quinto: 23-01-1740, oficial cuarto: 24-04-1745. Ayuda de cámara del rey. Oficial tercero de la Secretaría del Real Patronato de Castilla de la Cámara de Castilla 16-01-1749, oficial segundo: 23-09-1751. Muerte 12-06-1754. Padres: Francisco (Madrid 18-03-1692) caballero de Santiago en 1735, del Consejo de S.M. y oficial de la Secretaría del Consejo de Órdenes; y Manuela. **Abuelo paterno: Matías Lasarte (Salinillas, Álava)** Caballero de Santiago en 1680. Sobrino de Diego Lasarte Salcedo (Madrid 21-10-1693) caballero de Santiago en 1735. (Santiago T.III pp.79-80 y 48-49 Exp.4.353). Fichoz.
- LASARTE SALCEDO LÓPEZ DE BRIÑAS DÍAZ DE OCAMPO, Diego.** Caballero de Santiago en 1735. **N: Madrid** 21-10-1693. Alférez de Granaderos de Marín Díaz de Mayorga del regimiento de la Guardia de Infantería Española 11-01-1718. Procurador general de los hijosdalgo en Salinillas, Álava 1729. Teniente de una compañía del regimiento de Guardias de Infantería Española. **Padres: Matías (Salinillas, Álava 02-03-1651)** Caballero de Santiago en 1651, y Josefa (Madrid 15-08-1665) Abuelo paterno. Juan Lasarte (Ocio, Álava). Hermano de Francisco Lasarte Salcedo, caballero de Santiago 1735. Tío de Antonio Lasarte Echevarria caballero de Santiago en 1747. (Santiago T.III pp.48-49) AHN OM Santiago Exp.4.356. Fichoz.
- LASARTE SALCEDO LÓPEZ DE BRIÑAS DÍAZ DE OCAMPO, Francisco.** Caballero de Santiago en 1735. **N: Madrid** 18-03-1692. Escribiente de la Secretaría del Consejo de Ordenes Militares 1706. Plaza de valimiento de la Secretaría del Consejo de Ordenes Militares 09-03-1711. Oficial octavo de la Secretaría del Consejo de Ordenes Militares, oficial sexto: 03-01-1718, oficial quinto: 24-11-1719, oficial cuarto: 17-05-1725, oficial segundo: 23-04-1729. Secretario de S.M. (honores). Oficial mayor de la Secretaría del Consejo de Ordenes Militares 28-04-1730. Muerte en 1742. Matrimonio en 1713 con Manuela Echevarria (Sanlúcar de Barrameda 20-02-1694) Hijo: Antonio Lasarte Echevarria caballero de Santiago en 1747. **Padres: Matías (Salinillas Álava 02-03-1651)** Caballero de Santiago en 1651, y Josefa (Madrid 15-08-1665) Abuelo pat.. Juan Lasarte (Ocio, Álava). Hermano: Diego Lasarte Salcedo, caballero de Santiago 1735. (Santiago T.III pp.48-49. Exp.4.357). Fichoz.
- LIMA MARTÍNEZ CALDAS ORELLANA, Miguel José Nicolás.** Caballero de Santiago en 1717. **N: Sevilla** 29-09-1675 Padres: Francisco (Puente de Lima, Portugal 11-08-1662) Caballero de hábito de Cristo. En Antoñana, Álava hidalgo en padrón de 1683; y María (Cádiz 28-02-1654) **Abuelo paterno: Mateo Nicolás Martínez Arenaza (Antoñana, Álava 20-09-1621).** Santiago T.II pp.155-156. Exp.4.447).
- MÁRQUEZ DE PRADO LUYANDO SOTO OLARTE, Antonio.** Caballero de Carlos III 30-03-1794. **N: Segovia** 17-06-1757. Sucesión IV marqués del Arco por muerte de su hermano Maximino Fernando Márquez de Prado, coronel. Padres: Bartolomé Fausto, II marqués del Arco, sucesión por muerte de su padre. Alcalde del Espinar 1734. Muerte 1784. Abuelos paternos: Gaspar José Márquez de Prado Brracamonte, I marqués del Arco (Valladolid 08-04-1703) e Inés Teresa Soto **Madre: Rosalía Luyando (Salinas de Añana 09-09-1720).** (Carlos III T.VIII. pp.58-60. Exp.854) Fichoz.
- MATURANA VÁZQUEZ FERNÁNDEZ DE CORTAZAR MORALES, Vicente Joaquín.** Caballero de Santiago en 1761. **N: Madrid** 07-04-1726. Ingresó como oficial de la Secretaría del Perú del Consejo de Indias 19-10-1755, oficial décimo: 28-10-1756, oficial noveno: 11-10-1763, oficial octavo: 26-08-1769, oficial séptimo: 14-03-1771, oficial sexto: 05-05-1774, oficial quinto: 13-06-1764, oficial cuarto: 15-11-1778, oficial tercero: 13-01-1788, oficial segundo: 02-04-1788, oficial mayor 08-11-1789. **Padres: Juan Ventura (Vitoria 17-06-1684)** Secretario del Consejo de S.M.

- Secretario de la Secretaría de Nueva España del Consejo de Indias 12-03-1732. Diputado en Vitoria 1721. Alcalde de la Hermandad de Gamboa. Muerte 06-03-1737. Madre: Francisca Vázquez Morales (Madrid), hermana de Manuel José y José Joaquín Vázquez Morales, caballeros de Santiago en 1733. Abuelos y bisabuelo paterno de Álava. (Santiago T.IV pp.291-292. Exp.5.019). Fichoz.
- MEDRANO IZQUIERDO ACEDO MATURANA, Donato José.** Caballero de Carlos III 13-01-1784. N: **Nájera, La Rioja** 03-08-1723. Sucesión barón de Maabe por muerte de su padre Ignacio Medrano 1798. Capitán del regimiento de Milicias. Padres: Ignacio (Nájera 03-08-1723) Barón de Mabe; y Narcisa M<sup>a</sup> (Treviño 30-10-1718). **Abuela materna Petronila Maturana de Zurbano, Álava.** (Carlos III T.VIII. pp.139-140. Exp.334). Fichoz.
- MEDRANO SAN MARTÍN GAUNA LUGONES, Felipe.** Caballero de Santiago en 1742. N: **Madrid** 04-06-1695. Alcalde de la hermandad en El Ciego, Álava. Padres: Pedro (Madrid 01-01-1653) caballero de Santiago en 1685, oficial de la Secretaría de Despacho Universal, mayordomo en El Ciego en 1678, alcalde de la Hermandad en 1691 y 1699; e Inés (Sevilla 07-10-1666). **Abuelos paternos: Jerónimo Medrano (El Ciego, Álava) y María GAUNA (El Ciego, Álava).** (Santiago T.III p.194. Exp.5.071).
- MENDOZA DÍAZ DE ARCE MARTÍNEZ DE FUIDIO MEADA-SALAZAR, Mateo Antonio.** Caballero de Santiago en 1751. N: **Burgos** 28-09-1696. Entrada al servicio real 1717. Teniente coronel de Dragones. Sargento mayor. Coronel de Dragones. Gobernador de la provincia de Nueva Vizcaya. Brigadier de Dragones 08-12-1763. Muerte 07-03-1773. Padres: Francisco (Ábalos 06-12-1653) Procurador mayor de Burgos en 1710, 1711 y 1712, alcalde en Ubierna en 1712, regidor en Ábalos 1685; y Tesera (Burgos 28-09-1663). **Abuela paterna: Francisca Martínez de Fuidio (Samaniego Álava 12-10-1631)** (Santiago T.IV pp.67-68. Exp. 5.171). Fichoz.
- MICHELENA CANO AGUIRRE BARBADO DE LA TORRE, Rafael.** Caballero supernumerario de Carlos III R.D. 08-01-1830. N: **Nava del Valle del Mena, (Burgos)** 23-04-1788. Ordenador jefe de Hacienda Militar de Castilla la Nueva. **Padres: Manuel (Llanteno, Álava 04-07-1727)** regidor 1774; y Catalina (Irús, Burgos, 04-05-1758). Tío de Mateo Murga Michelena (Llanteno 14-10-1804) caballero de Carlos III. AHN Carlos III Exp.2029 (Carlos III T.VIII pp.171-173).
- MOLINA RAMÍREZ VELASCO SANDOVAL, José.** Caballero de Santiago en 1756. N: **Córdoba** 04-02-1707. Capitán de guerra de una balandra armada en América 1740. Brigadier de Infantería 1747. Gobernador de la provincia de Villalta de Nueva España. Padres: Juan (Córdoba) y Jerónima (Córdoba). **Abuelo materno: Juan Ramírez (Espejo, Álava)** (Santiago T.IV p.188. Exp.5.383).
- MOLINA ZALDIVAR DE LA ROCHA MICÓN, Gaspar** (Cádiz 12-10-1741) caballero de Santiago 1758. N: **Cádiz 12-10-1741.** Por muerte de su padre, sucesión marqués de Ureña 1755, teniente de regimiento de Caballería de Granada, director de la nueva población de San Carlos en Cádiz 1789, académico de la Real Academia de la Historia, de la Real Academia, de la Lengua y de la de las Bellas Artes de San Fernando. Varias publicaciones (Fichoz.. Padre: Juan Molina (Mérida 06-09-1702) Caballero de Santiago en 1734. Marqués de Ureña, gentilhombre de cámara de S.M. Brigadier del ejército, teniente rey de Cádiz, alcalde de la Hermandad en Mérida 1734. Madre: Manuela Zaldivar (Cádiz 03-01-1723) Señora de honor de la reina. Abuelo materno: Diego Zaldivar Caballero de Calatrava. Soldado de la Armada del Mar Océano, Sevilla 1655. Alférez de la Armada de guardia de Indias. Comandante de Mar y Guerra de Bajajes. Almirante y general de la flota de Nueva España. Capitán de la Armada de la guardia de flota de Indias 04-01-1782. Del Consejo de Guerra de S.M. Superintendente de la construcción de varios navíos en Colindres (supera atrasos de las remesas adelantando dinero propio y dinero prestado por los amigos. Creación de conde de Saucedilla 25-01-1793. **Bisabuelos maternos: Raimundo Zaldivar Ortiz De Landázuri (Vitoria)** Caballero de Alcántara, II conde de Saucedilla y Manuela M<sup>a</sup> Porrata García de Mora (Cádiz). (Santiago T.IV p.251-251. Exp.5.389 y 1657). Fichoz.
- NAVARRETE BUJANDA DÍAZ BAÑUELOS, Melchor.** Caballero de Santiago en 1752. N: **Briones, La Rioja** 17-01-1693. Cadete de regimiento de la Guardia de Infantería Española. Teniente de rey de plaza de Cartagena de Indias 25-11-1736. Procurador en Briones 1737. Brigadier de Infantería 15-10-1741. Pensión: 1.000 pesos anuales sobre las cajas reales de Cartagena de Indias 11-11-1747. Gobernador y Capitán General de La Florida 09-11-1748. Mariscal de campo 12-11-1749. Gobernador y Capitán General de Yucatán 1753. Padres: Francisco (San Asensio, La Rioja 23-11-1652) Regidor en Briones 1692, 1699 y 1695. Diputado 1688. Mayordomo en Santa Asensio 1686. En Junta de Hidalgos 1693 y 1699; y Josefa (Briones, La Rioja 03-11-1652) **Abuelo materno José Bujanda de Baños de Ebro, Álava** y bisabuelo materno Diego Bujanda (Santiago T.IV pp.95-96. Exp.5.685) Fichoz.
- NAVARRETE REZABAL MONTIEL UGARTE, Luis.** Caballero pensionista de Carlos III 12-08-1825. N: **Valencia** 06-12-1773. Capitán de Fragata. Oficial mayor de la Secretaría del Consejo del Almirantazgo 04-06-1715. Sucesión marqués de Tremolas. Hermano: Peregrín Navarrete Rezabal,

- Caballero de Carlos III 1830 Comisario ordenador graduado de Marina. **Padres:** Agustín (Valencia 12-01-1743) Divisero mayor en 1734; y **M<sup>a</sup> Vicenta Rezabal Ugarte (Vitoria 03-11-1744)** Hermana de José Rezabal Ugarte, Caballero de Carlos III. Oidor de la Audiencia de Santiago de Chile y de Cuzco. Consejero del Consejo de Indias. (Varias publicaciones y cargos) (Carlos III T.IX pp.42-43. Exp.1.909). Fichoz.
- NAVARRETE REZABAL MONTIEL UGARTE, Peregrín.** Caballero pensionista de Carlos III 08-11-1830. **N: Valencia** 06-05-1776. Comisario ordenador graduado de Marina. Hermano: Luis Navarrete Rezabal, Caballero de Carlos III 12-08-1825, capitán de Fragata, oficial mayor de la Secretaría del Consejo del Almirantazgo 04-06-1715, sucesión marqués de Tremolas. **Padres:** Agustín (Valencia 12-01-1743) Divisero mayor en 1734; y **M<sup>a</sup> Vicenta Rezabal Ugarte (Vitoria 03-11-1744)** Hermana de José Rezabal Ugarte, Caballero de Carlos III. Oidor de la Audiencia de Santiago de Chile y de Cuzco. Consejero del Consejo de Indias. (Varias publicaciones y cargos) (Carlos III T.IX pp.42-43. Exp.2.079). Fichoz.
- NORZAGARAY CASADO-VERDUGO VILLANUEVA VALLE-ELORRIAGA, Mateo.** Caballero supernumerario de Carlos III 05-02-1830. **N: Talavera** 26-09-1763. Síndico personero de Madrid. Vocal del Congreso de Bayona 1808. Alcalde de la Mesta. Exdecano del Colegio de Decanos de la Capital. Teniente corregidor de Madrid. Oidor de la Chancillería de Valladolid (honoris) 25-10-1831. **Padres: Domingo (Llanteno, Álava 28-04-1735)** Hijodalgo en Talavera 01-12-1762, alcalde de la Sta. Hermandad de Talavera 02-10-1762; y Josefa (Segovia 03-05-1747). (Exp.2126. Carlos III T.IX pp.67-69). Fichoz.
- ORTIZ DE FORONDA AGUILAR FERNÁNDEZ DE IGOROIN RIVAS, Juan Esteban.** Caballero de Santiago en 1719. **N: Los Reyes/Lima, Perú.** General. Corregidor de Zicarica, Indias 1701 (Futura) Corregidor de Azangaro y Astilo, Charcas 28-10-1713 (Futura) Corregidor de Ica, Pisco y Nasca, Perú 07-10-1750. Matrimonio: La Paz, Charcas 20-08-1651 con Bernarda Marcellano. **Padres:** Juan (Aceuchal 07-08-1651) e Isabel (Los Reyes 23-02-1664). **Abuelos paternos: Juan Ortiz de Foronda (Foronda Álava 10-12-1616)** y **Magdalena Fernández de Igoroin (Igoroin, Álava)** Sobrino de Pedro Ortiz de Foronda Fernández Igoroin, (Aceuchal) caballero de Santiago en 1702. Hijo: Francisco Ortiz de Foronda Marcellano, (Lima) caballero de Santiago en 1719. Nietos Juan José y Juan Vicente Ortiz de Foronda Quint Riaño (Lima) Caballeros de Santiago en 1750. (Santiago T.II pp.182-183. Exp. 6.030) Fichoz. AHN. OM. Santiago. Exp.6030. Lohmann Villena, G.: *Los americanos en las Ordenes Nobiliarias* T.I, p-298-299.
- ORTIZ DE FORONDA FERNÁNDEZ DE IGOROIN MARTÍNEZ URIARTE ORTIZ DE ZÁRATE, Pedro.** Caballero de Santiago en 1702. **N: Aceuchal** 01-11-1659. Corregidor de Cochabamba, Charcas 23-01-1699. Alcalde de la Hermandad por los hijosdalgo de Aceuchal 1700. Gobernador de la provincia de Chocuito, Perú (futura) 23-08-1707. Agente de negocios en Madrid. Corregidor de Quispicanchis, Perú 16-11-1719. Matrimonio: 17-06-1702 con M<sup>a</sup> Ana Sánchez de Barreda Vera. Hijo: Pedro Ortiz de Foronda Sánchez-Barreda (Alcora, chuchito, Perú 05-05-1713) Caballero de Calatrava en 1754. Corregidor de La Paz, charcas 06-11-1738. Creación conde de Vallehermoso 1746. Corregidor de Jauja, Perú 17-12-1746. Corregidor de Cañerte, Perú 05-10-1776. Muerte: 00-01-1780. **Padres: Juan Ortiz de Foronda (Foronda Álava 10-12-1616)** y **Magdalena Fernández Igoroin (Igoroin, Álava).** Sobrinos: Juan Ortiz de Foronda Aguilar, caballero de Santiago en 1719; y Pedro Ortiz de Foronda Aguilar caballero de Santiago en 1702. Sobrino nieto: Francisco Ortiz de Foronda Sánchez de Barreda, caballero de Calatrava en 1754, conde de Vallehermoso (creación) padre de: Juan José y Juan Vicente Ortiz de Foronda Quint Aguilar Riaño (Lima) Caballeros de Santiago en 1750. (Santiago T.I p.101 Exp.6.035). Fichoz.
- ORTIZ DE FORONDA MARCELLANO AGUILAR, Francisco.** Caballero de Santiago en 1719. **N: Los Reyes/Lima, Perú** 01-04-1706. Caballero de Santiago en 1719. Estudios en el colegio de San Martín de Lima. Doctor en Derecho en la Universidad de San Marcos. Fiscal del crimen de la Audiencia de Lima 14-06-1730. Fiscal de lo civil de la Audiencia de Lima 1748. Oidor de la Audiencia de Lima (honoris) 12-05-1765. Corregidor de Huarochiri, Perú 22-08-1771. **Padres:** Juan Ortiz de Foronda Aguilar (Los Reyes, Perú 25-12-1681) caballero de Santiago en 1715 y Bernarda Marcellano (La paz 20-08-1689) Abuelos: Juan Ortiz De Foronda Fernández Igoroin (Aceuchal 07-08-1651) e Isabel Aguilar Rivas ( Los Reyes, Perú 23-02-1664). Hijos: Juan José y Juan Vicente Ortiz de Foronda Quint Marcellano Riaño (Lima) Caballeros de Santiago en 1750. **Bisabuelos paternos: Juan Ortiz de Foronda (Foronda, Álava 10-12-1616)** y **Magdalena Fernández de Igoroin (Igoroin Álava).** Contrae matrimonio con Mauricia Quint Tello de Guzmán Riaño Ayala (Los Reyes, Perú). (Santiago T.II pp.182-183. Exp.6.030) Fichoz.
- ORTIZ DE FORONDA SÁNCHEZ DE BARREDA FERNÁNDEZ DE IGOROIN ORELLANA, Pedro.** Caballero de Calatrava en 1754. **N: Alcora, chuchito, Perú** 05-05-1713) Corregidor de La Paz, charcas 06-11-1738. Creación conde de Vallehermoso 1746. Corregidor de Jauja, Perú 17-12-

1746. Corregidor de Cañerte, Perú 05-10-1776. Muerte: 00-01-1780. Padres: Pedro Ortiz de Foronda (Aceuchal 01-11-1659) y Mariana Sánchez de Barreda. **Abuelos paternos: Juan Ortiz de Foronda (Foronda, Álava 15-12-1616)** en Aceuchal alcalde de la Hermandad por los nobles 1658; y **Magdalena Fernández Igoroin (Igoroin, Álava)** Primo de Juan Ortiz de Foronda Aguilar caballero de Santiago, padre de Francisco Paula Ortiz de Foronda Marcellano, caballero de Santiago 1719, padre de Juan José y Juan Vicente Ortiz de Foronda Quint, caballeros de Santiago en 1750. AHN. OM Expedientillos 1867. Fichoz.
- PALACIOS FERNÁNDEZ HERREROS RUIZ, Manuel.** Caballero eclesiástico de Carlos III. N: **Logroño** 13-04-1707. Hermano de padre de Prudencio Antonio Palacios Santander (Logroño 03-05-1682) caballero de Calatrava 12-11-1732, abogado de los Reales Consejos 1708, teniente gobernador de La Habana 27-02-1713. Consejero del Consejo de Indias 04-11-1741, muerte 13-06-1755. Matrimonio: Guadalajara 23-01-1732 con Ana Jacoba López Cangas (Cádiz). Padres: Manuel (Nájera, La Rioja) y Bernarda (Villamediana). **Abuelo materno: Francisco Fernández (Leza, Álava 14-08-1641)** y bisabuelo materno: Pedro Fernández (Leza, Álava). (Carlos III T.IX p.198. Exp.628). Fichoz.
- PARDO DE FIGUEROA LUJÁN SOTOMAYOR VÁZQUEZ DE ACUÑA, José.** Caballero de Santiago e 1734. N: **Lima, Perú.** Graduado doctor en la Universidad San Marcos de Lima. Catedrático de derecho. Viaje a España en 1720. El marqués de Casafuerte lo lleva consigo a Nueva España a su sobrino nieto, José Pardo Figueroa Luján en 1722, a donde pasa como virrey. Capitán de la guardia del Real Palacio de Méjico 1722. Proceso: pleito sucesorio sobre el marquesado de Atalaya de José Pardo Figueroa Luján con su primo, Juan José de Figueroa. Afincado en Madrid en 1734. Padres: Bernardo (Lima 11-09-1667) Caballero de Santiago en 1683. Corregidor de Tinta, Perú 1700; y Margarita. Hermano: Baltasar Pardo Figueroa I marqués de Figueroa. Hijos: Isabel Pardo-Figueroa Luján, casada con Martín Recabarren, José Agustín Pardo-Figueroa Luján, caballero de Santiago y Pedro Pardo-Figueroa Luján arzobispo de Guatemala. **Bisabuela paterna paterna: María Lopidana (Antezana, Álava).** (Santiago T.III pp.37-38 Ex. 6.243). Fichoz.
- PÉREZ DE ANDA DÍAZ LÓPEZ DE ARMENTIA MONTOYA, Tomás.** Caballero de Carlos III 1777. N: **Madrid** 17-12-1744. Oficial de la Secretaría de Estado y Despacho de Indias. **Padre: Simón Pérez de Anda López de Armentia, N: Subijana, Álava 28-10-1709.** Caballero de Carlos III 1772. Colegial y bachiller de San Antonio de Portaceli de Sigüenza. Miembro de la Academia de Santa M<sup>a</sup> de Regla 1737. Licenciado en Cánones por la Universidad de Alcalá de Henares 1738. Catedrático en Alcalá de Henares. Oidor de la Audiencia de Filipinas 18-10-1755. Mando de las partidas de guerrilleros que resistieron a la ocupación de Filipinas por los ingleses 1762. Capitán general de Filipinas 1762. Consejero del Consejo de Castilla 14-05-1765. Presidente de la Audiencia de Filipinas 03-10-1769. Gobernador y capitán general de Filipinas 03-10-1769. Consejero camarista de la Cámara de Castilla 17-01-1771. Muerte: Madrid 30-10-1776. **Madre: M<sup>a</sup> Cruz Díaz Montoya (Mijancas, Álava 17-09-1715).** Abuelos paternos: Juan Anda Salazar y Francisca López Armentia Ruiz Iriondo (Álava). AHN Carlos III Exp.46.
- PÉREZ DE URIONDO MARTIERENA DEL BARRANCO MARTÍNEZ DE MURGUÍA FERNÁNDEZ-CAMPEZO, Joaquín.** Caballero de Carlos III 13-06-1790. N: **La Plata, Perú** 11-01-1752. Colegial de San Juan Bautista de Chuquisaca 1768. Doctor en Teología y Bachiller en Cánones y Leyes por la Universidad del San Francisco Javier de La Plata 19-11-1768. Catedrático de Derecho de la Universidad de Valladolid 1778. Pasantía en el estudio de Pedro Antonio Pérez Castro, abogado de la Audiencia y Chancillería de Valladolid 1771. Doctor en Leyes por la Universidad de Valladolid 08-09-1774. Socio literario y benemérito de la RSBAP 21-09-1774. Abogado de la Chancillería de Valladolid 01-12-1774. Fiscal de la Audiencia de Santiago de Chile 22-08-1779. Alcalde del Crimen de la Audiencia de Santiago de Chile 10-01-1793. Oidor de la Audiencia de Lima 25-10-1794. Muerte: Santiago de Chile 07-03-1797. Matrimonio: Valladolid 07-05-1775 con Inés Vicenta Menéndez Valdés Cornellana. **Padre: Joaquín Antonio Pérez de Uriondo Martínez de Murguía (N: Sarria, Álava 16-08-1714).** Bachiller en Cánones por la Universidad de Sigüenza 1736. Colegial becario del Colegio Mayor de San Bartolomé de Salamanca 12-09-1737. Rector del Colegio Mayor de San Bartolomé de Salamanca 18-10-1738. Licenciado en Leyes por la Universidad de Salamanca 27-02-1741. Oidor de la Audiencia de La Plata 17-09-1743. Superintendente de las minas de Potosí. Muerte: La Plata, Charcas 07-11-1759. Matrimonio: Charcas 17-05-1750. Madre: Antonia Prudencia Martiarena (Charcas) hija de Alejo Martiarena Barranco (Pasajes de San Juan, Guipúzcoa) y de Manuela Micaela Ignacia Fernández Camperero (Santa Rosa de Tojo). (Carlos III T.X pp.55-57. Exp.762). Fichoz.
- PERNIA-GIRÓN CASTILLO VACA LÓPEZ DE SAN ROMÁN, Pelayo.** Caballero pensionista de Carlos III 17-11-1774. N: **Villamuriel de Campos, Valladolid** 16-05-1712. Sucesión II conde de Pernia por muerte de su padre 1728. Señor de Tielmes. Viceprotector de la Academia de San

- Fernando. Consejero del Consejo de Hacienda (honoros) 22-05-1777. Padres: Lu s Pernia Gir n (Villamurriel de Campos 19-12-1652) caballero de Santiago 1674, creaci n conde de Pernia Gir n 20-01-1718, gentilhombre de boca del rey, teniente de cazador mayor de la Real Volater a. **Bisabuelo paterno Pedro L pez de San Rom n, de  lava.** (Carlos III T.X pp.63-65 Exp.19). Fichoz.
- PIEDRA URRUTIA DE LA PIEDRA BRAVO DE HOYOS, Casimiro.** Caballero supernumerario de Carlos III 08-11-1830. N: **Villadiego, Burgos** 14-01-1744. Intendente de polic a de  vila. Padres: Jos  Antonio (Limpias, Cantabria 19-10-1744) y M  Antonia (Villadiego 14-01-1744) **Bisabuelo paterno materno (Vitoria)** (Carlos III T.X pp.71-73. Exp.2.067).
- PONTE MIJARES DE SOL RZANO MART NEZ DE VILLEGAS TOVAR, Juan Nicol s.** Caballero de Santiago en 1782. N: **Caracas** 18-09-1713. Coronel del batall n de Milicias. Padres: Lorenzo Antonio (Caracas 02-07-1682) Maestre de Campo y Josefa (Caracas 17-08-1691). Hermano Santiago Ponte Mijares caballero de Santiago en 1782. Padres: Lorenzo Antonio (Caracas 02-07-1682) Maestre de Campo. **Abuelos paternos: Juan Nicol s Ponte Villela (Vitoria** 18-11-1652) Capit n y **Cecilia Margarita Mart nez de Villela (Vitoria** 04-12-1661) (Santiago T.VI pp.75-76. Exp.6.586).
- PONTE MIJARES DE SOL RZANO MART NEZ DE VILLEGAS TOVAR, Santiago.** Caballero de Santiago en 1782. N: **Baruta, Caracas** 12-09-1732. Capit n de Caballer a de Milicias regladas de Caracas. Padres: Lorenzo Antonio (Caracas 02-07-1682) Maestre de Campo y Josefa (Caracas 17-08-1691). Hermano Juan Nicol s Ponte Mijares caballero de Santiago en 1782. Padres: Lorenzo Antonio (Caracas 02-07-1682) Maestre de Campo. **Abuelos paternos: Juan Nicol s Ponte Villela (Vitoria** 18-11-1652) Capit n y **Cecilia Margarita Mart nez de Villela (Vitoria** 04-12-1661). (Santiago T.VI pp.75-76. Exp.6.586)
- PORCEL MU OZ MANRIQUE CABALLERO, Trinidad.** Caballero de Carlos III 12-10-1788. N: **Madrid** 23-05-1770. II conde Lomas (sucesi n por muerte de su padre 14-01-1795). Padres: Miguel Porcel Manrique (Alcal  la Real 09-07-1719) Marqu s de Villalegre. Cadete del Ej rcito 1734. Coronel del regimiento de Infanter a de Am rica. Brigadier de Infanter a 01-04-1770. Mariscal de Campo 10-06-1779. Gobernador de la plaza de Ceuta 16-05-1784. Creaci n conde Las Lomas 08-08-1784. Gobernador militar de Puerto de Santa Mar a 1789. Comandante general del Campo de Gibraltar 05-09-1789. Teniente general 19-09-1789. Muerte: 14-01-1795. **Bisabuela paterno materna Teresa Zaldivar (Vitoria** 19-10-1661) (Carlos III T.X pp.99-100. Exp.304). Fichoz.
- PORLIER ASTEGUIETA DE LA LUZ-DUTARI IRRIBARREN, Antonio Domingo** Caballero de Carlos III 04-12-1789. Caballero de la orden de San Juan. Caballero maestrante de la Maestranza de Sevilla. III Marqu s de Bajamar. N: **Lima, Per ** 12-05-1772. Oficial sexto de la Secretar a de Despacho de Gracia y Justicia de Indias 1790. Agregado de la Secretar a de la legaci n de Espa a en Roma 1790. Oficial de la Secretar a de Despacho de Estado. Matrimonio: Madrid 04-02-1801 con Eugenia Mi ano Ram rez. Hijo: Donato Porlier Mi ano (Madrid) Marqu s de Bajamar, caballero de Carlos III en 1843, maestrante de Sevilla. Hermanos: Antonio Domingo, caballero de Carlos III y Esteban, caballero de Santiago. Padres: Antonio (La Launa, Canarias 23-04-1722) Caballero de Carlos III. I marqu s de Bajamar. Secretario de Estado y Despacho de Gracia y Justicia de Indias; y M  Josefa Asteguieta (Salta, Per  24-10-1745. Abuelo paterno: Esteban Porlier (Ecouen, Francia) Caballero de la orden del Monte Carmelo y de San L zaro de Jerusal n. **Abuelos maternos: Juan Manuel Asteguieta Cort zar (Legarda  lava** 29-09-1700) Gobernador de Salta, y Josefa Sebastiana Iribarren (Pica, Arequipa, Per ) La dote se su mujer, permiti  pagar las deudas en las que incurri  para conseguir el puesto de protector de los indios de los indios. (Santiago T.VI pp.222-223. Exp. 6.601). Fichoz.
- PORLIER ASTEGUIETA DE LA LUZ-DUTARI IRRIBARREN, Esteban Antonio.** Caballero de Santiago en 1788. N: **Ciudad de la Plata, Per ** 04-09-1768. Paje del Rey en Madrid. Capit n del regimiento de Infanter a de la Princesa 1788. Sucesi n marqu s de Bajamar (II) 08-11-1813. Mariscal de Campo 1814. Caballero gran cruz de la orden de San Hermenegildo 1817. Secretario de la Diputaci n en Madrid de la Sociedad Econ mica de Tenerife 1817. Contador de la Asamblea Suprema de la orden de San Fernando 1818. Gentilhombre de C mara del rey. Muerte 12-12-1836. Hermanos: Antonio Domingo, caballero de Carlos III y Rosendo Jos , caballero de Santiago. Sobrino: Donato Porlier Mi ano (Madrid) Marqu s de Bajamar, caballero de Carlos III en 1843, maestrante de Sevilla. Padres: Antonio (La Launa, Canarias 23-04-1722) Caballero de Carlos III, I marqu s de Bajamar, secretario de Estado y Despacho de Gracia y Justicia de Indias; y M  Josefa Asteguieta (Salta, Per  24-10-1745. Abuelo paterno: Esteban Porlier (Ecouen, Francia) Caballero de la orden del Monte Carmelo y de San L zaro de Jerusal n. **Abuelos maternos: Juan Manuel Asteguieta Cort zar (Legarda  lava** 29-09-1700) Gobernador de Salta, y Josefa Sebastiana Iribarren (Pica, Arequipa, Per ) La dote se su mujer, permiti  pagar las deudas en las que incurri 

- para conseguir el puesto de protector de los indios de los indios. (Santiago T.VI pp.222-223. Exp. 6.601). Fichoz.
- PORLIER ASTEGUIETA DE LA LUZ-DUTARI IRRIBARREN, Rosendo José** Caballero de Santiago. N: **Lima, Perú** 1771. Capitán de Fragata 1802. Capitán de Navío 1805. Brigadier de la Armada 1811. Hermanos: Antonio Domingo, caballero de Carlos III y Esteban Antonio, caballero de Santiago. Sobrino: Donato Porlier Miñano (Madrid) Marqués de Bajamar, caballero de Carlos III en 1843, maestrante de Sevilla. Padres: Antonio (La Launa, Canarias 23-04-1722) Caballero de Carlos III. I marqués de Bajamar. Secretario de Estado y Despacho de Gracia y Justicia de Indias; y M<sup>a</sup> Josefa Asteguieta (Salta, Perú 24-10-1745. Abuelo paterno: Esteban Porlier (Ecouen, Francia) Caballero de la orden del Monte Carmelo y de San Lázaro de Jerusalén. **Abuelo materno: Juan Manuel Asteguieta Cortázar (Legarda Álava** 29-09-1700) Gobernador de Salta, y Josefa Sebastiana Iribarren (Pica, Arequipa, Perú) La dote se su mujer, permitió pagar las deudas en las que incurrió para conseguir el puesto de protector de los indios de los indios. (Santiago T.VI pp.222-223. Exp. 6.601) Fichoz.
- RESPALDIZA LEZAMA PÉREZ, José Ignacio.** Caballero de Santiago en 1731. N: **Sevilla.** Contador de artillería de la Casa de Contratación en 1709. Correo mayor lugarteniente de Sevilla su distrito y agregados en 1711, oficio que anteriormente lo había poseído por su **padre: Francisco Respaldiza Lezama. (Izoria, Ayala, Álava).** AHN. Contratación. 4338. OM. Santiago. Exp. 6923.
- RODRÍGUEZ DE LOS RÍOS ÁLVAREZ ESQUIVEL, Cayetano.** Caballero de Alcántara 1738. N: **Madrid (Peñañiel o Madrid)** 14-05-1727. Sucesión III marqués de Santiago 1740 por muerte de su padre. Gentilhombre de cámara del rey. Socio de la Real Sociedad Económica Matritense 14-10-1775. Cabarrús sugiere al marqués de Santiago como accionista del Banco de San Carlos en el proyecto del Banco 1781. Muerte 1791. Sorteado como alcalde en Madrid en 1732. Admitido como alcalde de la Mesta en 1734 y 1735. Matrimonio: Ronda 18-06-1745 con Paula M<sup>a</sup> Jauche Laso de La Vega (Sevilla). Padre: Fernando Agustín (Madrid 05-06-1688) Caballero de Santiago 1717. Gentilhombre de cámara del rey 25-01-1710. Alguacil mayor del Consejo de Castilla 00-08-1715. Alcalde de la Mesta de Madrid 1720. Sucesión II marqués de Santiago por muerte de su padre Francisco Esteran Rodríguez de Los Ríos. Muerte: Madrid 1740. Madre: Feliciano Álvarez Esquivel (Peñañiel 14-03-1706). Hija M<sup>a</sup> Soledad Rodríguez Jauche (Madrid 19-05-1764) Sucesión conde de Zwebeghem, por muerte de su madre Paula M<sup>a</sup> Jauche 1772. Sucesión marqués de Santiago 1791, por muerte de su padre Cayetano Rodríguez. Sucesión marqués de la Cimada por muerte de su padre Cayetano 1800. Muerte 01-07-1807. Abuelo paterno: Francisco Esteban Rodríguez de Los Ríos (larga carreta, Fichoz. Primo de Francisco Javier Rodríguez, caballero de Santiago 20-08-1717. **Bisabuelo materno: Francisco Feliz Esquivel Aldama (Vitoria).** Colegial del colegio de San Bartolomé de Salamanca 1663. Bachiller en Cánones. Rector del Colegio Mayor de San Bartolomé de Salamanca 1667. Licenciado en Leyes por la Universidad de Salamanca 19-03-1667. Catedrático de Leyes de la Universidad de Salamanca 1676. (Alcántara T.II pp.194-195.Exp.1.299). Fichoz.
- ROJAS MENDIVIL SALAZAR COLARTE, Ignacio M<sup>a</sup>.** Caballero de Santiago en 1797. N: **Sevilla** 01-04-1772. Guardia de corps de la Real Compañía Italiana. Padres: Eusebio (Sevilla 22-08-1722) Caballero de Santiago en 1769. Cadete del regimiento de Caballería 01-07-1744. Alférez del regimiento de Caballería 18-08-1746. Teniente del regimiento de Caballería 03-05-1762. Coronel agregado del Estado Mayor de Madrid. Brigadier de Caballería 02-07-1794; y M<sup>a</sup> Tomasa (Sevilla 14-03-1748). Hermano de José M<sup>a</sup> ROJAS, caballero de Santiago en 1797. Abuelos paternos: Fernando Rojas y Ana Salazar. Abuelo paterno: **Abuelo materno: Tomás Mendivil Lezcano (Gáceta, Álava).** Alcalde mayor de Huetenango y Totonicapán en Nueva España 23-06-1718. Tesorero del Ejército de Andalucía 01-15-1741. Muerte 06-08-1750.(Santiago T.VII pp.146-147. Exp. 7.187). Fichoz.
- ROJAS MENDIVIL SALAZAR COLARTE, José M<sup>a</sup>.** Caballero de Santiago en 1797. N: **Sevilla** 01-04-1772. Padres: Eusebio (Sevilla) Caballero de Santiago en 1769. Cadete del regimiento de Caballería 01-07-1744. Alférez del regimiento de Caballería 18-08-1746. Teniente del regimiento de Caballería 03-05-1762. Coronel agregado del Estado Mayor de Madrid. Brigadier de Caballería 02-07-1794; y M<sup>a</sup> Tomasa (Sevilla 14-03-1748). Hermano de Ignacio M<sup>a</sup> Rojas, caballero de Santiago en 1797. Abuelos paternos: Fernando Rojas y Ana Salazar. **Abuelo materno: Tomás Mendivil Lezcano (Gáceta, Álava).** Alcalde mayor de Huetenango y Totonicapán en Nueva España 23-06-1718. Tesorero del Ejército de Andalucía 01-15-1741. Muerte 06-08-1750 (Santiago T.VII pp.146-147. Exp. 7.187). Fichoz.
- RUIZ DE APODACA ELIZA LÓPEZ DE LETONA LASQUETI, Juan.** Caballero de Calatrava 23-10-1783. Caballero Gran Cruz de San Hermenegildo 1816. Caballero Gran Cruz de San Fernando 1816. Virrey gobernador y capitán de Nueva España 16-03-1816. Creación conde de Venadito 1818. Virrey y capitán general de Navarra 1824. Caballero Gran Cruz de Carlos III 1830. Caballero Gran

- Cruz de Isabel la Católica. **N: Cádiz** 05-02-1754. Capitán general de la Armada. Matrimonio con Rosa Gastón de Iriarte Navarrete (San Fernando 30-08-1773) Dama de la orden de M<sup>a</sup> Luisa 1819. Muerte en 1849. **Padres: Tomás Ruiz de Apodaca López de Letona (Manurga, Cigoitia, Álava 20-12-1702)** Procurador general en Ondátegui, Cigoitia 1738. Regidor en 1740, empleado de la casa de comercio de su tío Andrés Martínez de Manurga en Cádiz 1716, Comerciante en Cádiz 1730, Matriculado del Consulado del comercio de Cádiz 1730; y Eusebia M<sup>a</sup> Eliza Lasqueti (Cádiz 07-03-1724). Hermanos: Sebastián, caballero de Calatrava, Vicente caballero de Calatrava, M<sup>a</sup> Dolores casada con Cosme Damián Churruca Elorza, y M<sup>a</sup> Asunción casada con Francisco Berenguer jefe de Escuadra, (Calatrava T.III. pp.214-216. Exp.2.287). Fichoz.
- RUIZ DE APODACA ELIZA LÓPEZ DE LETONA LASQUETI, Sebastián.** Caballero de Calatrava 23-10-1783. **N: Cádiz.** Guardiamarina en el departamento de Cádiz 02-01-1760. Alférez de Fragata 10-10-1767. Teniente de Fragata 11-01-1773. Teniente de Navío 28-04-1774. Capitán de Fragata 18-10-1777. Capitán de Navío 03-02-1780. Brigadier de la Armada 14-06-1785. Jefe de Escuadra 06-02-1794. Mando de las tres Compañías de Guardiamarinas 05.05.1795. Teniente general de la Armada 14-10-1714. Muerte 05-04-1818. Matrimonio con Estefanía Winthausen. **Padres: Tomás Ruiz de Apodaca López de Letona (Manurga, Cigoitia, Álava 20-12-1702)** Procurador general en Ondátegui, Cigoitia 1738. Regidor en 1740, empleado de la casa de comercio de su tío Andrés Martínez de Manurga en Cádiz 1716, Comerciante en Cádiz 1730, Matriculado del Consulado del comercio de Cádiz 1730; y Eusebia M<sup>a</sup> Eliza Lasqueti (Cádiz 07-03-1724). Hermanos: Sebastián, caballero de Calatrava, Vicente caballero de Calatrava, M<sup>a</sup> Dolores casada con Cosme Damián Churruca Elorza, y M<sup>a</sup> Asunción casada con Francisco Berenguer jefe de Escuadra, hijo: José Ruiz de Apodaca Berenguer teniente general de la Armada, caballero de Carlos III 1859. (Calatrava T.III. pp.214-216. Exp.2.285). Fichoz.
- RUIZ DE APODACA ELIZA LÓPEZ DE LETONA LASQUETI, Vicente.** Caballero de Calatrava 23-10-1783. **N: Cádiz.** Cadete de Infantería 1770. Alférez de Fragata 25-07-1774. Teniente de Navío. Comandante de Marina de Mahón. Capitán de Fragata 14-06-1789. Comisario ordenador de Marina 13-09-1793. Ministro principal de Marina de la Cabada 23-10-1794. Intendente de Marina 05-09-1795. Juez regio de la Diócesis de Santiago 24-11-1804. Matrimonio con M<sup>a</sup> Antonia Berenguer. **Padres: Tomás Ruiz de Apodaca López de Letona (Manurga, Cigoitia, Álava 20-12-1702)** Procurador general en Ondátegui, Cigoitia 1738. Regidor en 1740, empleado de la casa de comercio de su tío Andrés Martínez de Manurga en Cádiz 1716, Comerciante en Cádiz 1730, Matriculado del Consulado del comercio de Cádiz 1730; y Eusebia M<sup>a</sup> Eliza Lasqueti (Cádiz 07-03-1724). Hermanos: Sebastián, caballero de Calatrava, Vicente caballero de Calatrava, M<sup>a</sup> Dolores casada con Cosme Damián Churruca Elorza, y M<sup>a</sup> Asunción casada con Francisco Berenguer jefe de Escuadra, padres de Hermanos: Sebastián, caballero de Calatrava, Vicente caballero de Calatrava, M<sup>a</sup> Dolores casada con Cosme Damián Churruca Elorza brigadier de Marina, y M<sup>a</sup> Asunción casada con Francisco Berenguer jefe de Escuadra, hijo: José Ruiz de Apodaca Berenguer teniente general de la Armada, caballero de Carlos III 1859. (Calatrava T.III. pp.214-216. Exp.2.286). Fichoz.
- RUÍZ-PUENTE GARCÍA DE LA YEDRA MORA LÓPEZ DE CUACEDO, Felipe.** Caballero de Santiago en 1760. **N: Almiñe, Burgos** 08-05-1724. (Larga carrera en la Marina. Fichoz. Capitán del los Reales Batallones de Marina. Jefe de Escuadra 1774. Muerte en Chiclana 29-05-1779. Matrimonio: Alcántara 1775 con M<sup>a</sup> Anselma Ruiz Puente Ontañón. Padres: Diego (Almiñe 15-09-1680) Capitán de Batallones de Marina; y Josefa (Almiñe 13-09-1679). **Bisabuelos materno paternos: Mateo García de la Yedra (Quintana, Álava).** (Santiago T.IV p.283. Exp.7.315). Fichoz. (Duda: hay varios Quintana)
- SÁENZ SOLOAGA MARTÍNEZ DE ARLUCEA DELGADO, Manuel Vicente.** Caballero de Santiago en 1766. **N: Lima, Perú.** 19-02-1713. Teniente del regimiento de Milicias de Sigüenza. **Padres: Manuel Sáenz (Viñaspre, Álava)** caballero de Calatrava en 1748. Tesorero de las Reales Cajas de Los Reyes; y María Soloaga, (Medina de Rioseco, Valladolid). (Santiago T.V pp.71-72. Exp.7375).
- SÁENZ-MANSO SÁNCHEZ-SAMANIEGO VELASCO LÓPEZ DE SAMANIEGO, José Antonio.** Caballero de Santiago 19-05-1718. **N: Torrecilla de los Cameros, La Rioja** 10-05-1689. Entrada al servicio real 1705. Capitán de una compañía del regimiento de la guardia de Infantería Española. Capitán de Granaderos 11-11-1722. Coronel de Infantería. Gobernador y capitán general de Chile (a la muerte de Bruno Mauricio Zabala) Presidente de la Audiencia de Chile 18-10-1736. Brigadier de Infantería 18-11-1736. Mariscal de Campo 12-09-1740. Teniente general 28-06-1743. Presidente de la Audiencia de Lima 1745. Virrey y capitán general del Perú 21-08-1745. Creación conde de Superunda 08-02-1748 (Por su labor en la reconstrucción de Lima y El Callao tras el terremoto y el Tsunami de 28-10-1746). Gentilhombre de cámara del rey 16-04-1750. Presidente de la Junta de Defensa de La Habana 27-02-1762. Procesado en Consejo de Guerra con toda la plana

- mayor de la plaza de La Habana por su capitulación frente a los ingleses en 1763 y condenado a diez años de privación de empleo militar. En Torrecilla alcalde de la Hermandad en 1718. Muerte: 06-05-1767. Sobrino: Diego Manso-Velasco Crespo (Torrecilla de los Cameros 02-10-1723) caballero de Santiago 30-03-1748. Sucesión II conde de Superunda por muerte de su tío José Antonio Manso-Velasco 06-05-1767. Sucesión marqués Manso-Velasco (Torrecilla de los Cameros 22-09-1653) Alcalde de los nobles en torrecilla 1686 y 1690. **Padres:** Diego (Torrecilla de Cameros) y **Ambrosia M<sup>a</sup> Sánchez Samaniego (Laguardia, Álava 15-08-1663)**. (Santiago T.II pp.175-176. Exp.7.367). Fichoz. (Orden de apellidos confuso).
- SÁNCHEZ-CABEZÓN ILLERA GARCÍA TEJADA, José.** Caballero de Santiago en 1707. **N: Tregujantes La Rioja 01-08-1677.** Capitán de Caballos. Padres: José (Tregujantes 28-03-1653) Admitido en la noble Junta de la Casa de Tejada en 1689; y Ana M<sup>a</sup> (Ajamil 29-05-1653). **Abuela paterna: Gabriela García (Salvatierra, Álava 27-03-1626)** Bisabuelo paterno materno Juan García (Salvatierra, Álava) (Santiago T.I p.296. Exp.7.543).
- TREJO-BRACAMONTE AMEZAGA MIESES-ORDOÑEZ SÁENZ DE VITERI, Miguel.** Caballero pensionista de Carlos III 30-03-1779. **N: Zamora 15-11-1723.** Cadete del regimiento de Caballería de Andalucía 21-08-1739. Guardia de la Compañía Española de Guardia de Corps 1740. Alférez de la Compañía Española de Guardia de Corps 1771. Coronel de Caballería. Brigadier de Caballería 10-06-1779. Gobernador del Real Sitio de Aranjuez 1786. Teniente segundo de la Compañía Española de Guardia de Corps. Mariscal de Campo. Creación conde de Casatrejo 20-03-1793. Teniente general. Gentilhombre de cámara del infante Carlos. Padres: Fernando (Cazurra 10-02-1691) En Zamora recibido noble 00-01-1710; y M<sup>a</sup> Rafaela (Fougría, Galicia 01-04-1698). **Abuelos maternos: Tomás Amezaga y Josefa Sáenz de Viteri de Vitoria.** (Carlos III T.XII. pp.191-193. Exp. 74). Fichoz.
- UGALDE FERNÁNDEZ DE RINCÓN ULLIBARRI TAMAYO, Juan José.** Caballero de Carlos III 25-05-1773. **N: Valladolid de Michoacán, Nueva España 15-07-1744.** Oficial noveno de la Secretaría de la Cámara de Gracia y Justicia y Estado de la cámara de Castilla 10-06-1763. Diputado en Ayala 01-01-1764. Alcalde de la Tierra de Ayala 01-01-1768. Oficial séptimo de la secretaria de la Cámara de Castilla. Oficial quinto, oficial cuarto, oficial tercero: 17-08-1785, oficial segundo, oficial mayor. Secretario de la junta de Facultades de Viudedades. Secretario del Rey. Secretario de los Reales Consejos (honoros) 21-09-1795. Muerte 17-08-1805. Matrimonio con Josefa Treviño. Hijas: Bárbara, Ana, Purita y María Ventura. **Padre: Cristóbal (Menagaray, Álava 02-09-1708)** Tesorero oficial real en la provincia de La Santísima Trinidad de Sonsonetes (Nueva España) dado en Buen Retiro 16-07-1745, alcalde en Ayala 02-09-1740. Madre: Josefa Jerónima (Salvatierra, Nueva España). (Carlos III T.XIII pp.5-6. Exp.7) Fichoz.
- URBINA (ORTIZ DE) OLAVIDE ORTIZ DE ZÁRATE LEZAUN, Pablo M<sup>a</sup>.** Caballero de Alcántara en 1791. **N: La Carolina 27-05-1772.** Caballero paje del regimiento de Infantería de Sevilla. Capitán del regimiento de Infantería de Sevilla. Coronel de Infantería. Agregado de la Secretaría de la Embajada de España en Austria 15-01-1794 (obtención del cargo en el que interviene su padre). Procesado 30-10-1789 por motivos desconocido es desterrado a Vitoria con una pensión de 8.000 reales con la obligación de residir en Vitoria. De ideario Josefista 1808. **Padre: Francisco LuíS Ortiz Urbina Ortiz de Zárate (Vitoria Álava 1725)** II marqués de la Alameda caballero de Calatrava 20-08-1760. Caballero Gran Cruz de Carlos III 25-09-1795. Capitán general del ejército. **Madre: Estefanía Gracia Olavide Lezaun (Lacar, Navarra 23-02-1744)** Educada con y por su primo Pablo Olavide con quien vive y viaja por Europa y España. Traducción del francés de la comedia “La Paulina” de Francisca de Graffigny para beneficio de la tertulia de Olavide en Sevilla. Muerte en 1776. (Alcántara T.II pp.286-287 Exp.1.527). Fichoz.
- URIARTE FERNÁNDEZ DE LANDA ELEJALDE DEL CASTILLO MEDINILLA DE ELORDIETA, Joaquín.** Caballero pensionista de Carlos III 06-12-1834. **N: Sevilla 19-09-1775.** Subsecretario de la Secretaría de Despacho de Hacienda. **Padres: Ángel (Aramayona, Álava 04-03-1731)** síndico procurador en Aramayona 1779; y Francisca Javiera (Sevilla 09-12-1743). (Carlos III T.XIII. pp.20-22 Exp.2.256).
- VICUÑA MANRIQUE MOLERO FERNÁNDEZ DE CASTRO, Juan Antonio.** Caballero de Calatrava 14-01-1705. **N: Madrid 25-07-1676.** Alcalde de la Mesta 1696. Regidor en Madrid 23-11-1697. Padres: Juan Antonio (Viena 19-01-1644) y Paula (Madrid 18-01-1658). **Abuelo paterno: Juan Vicuña (Eguilaz, Álava 02-03-1661)** Alcalde de la Mesta en Madrid 1632. Sumiller de S.M.. (Calatrava T.I pp.165-166. Exp.2.793). Fichoz
- VILLENAL PALMA GUADALAJARA PITA DE FIGUEROA, José Manuel.** Caballero de Carlos III 12-11-1789. Caballero gran cruz de la orden de San Hermenegildo 13-06-1727. **N: La Habana 10-03-1745.** Sucesión marqués del Real Tesoro por muerte de su tío José Manuel de Villena 1789. Guardiamarina del Departamento de Cádiz 30-04-1760. Alférez de fragata 09-10-1767. Alférez de



Navío 15-06-1769. Retiro a petición suya 03-10-1771. Teniente de Fragata (reformado) 19-04-1783. Capitán de Fragata 07-01-1784. Capitán de Navío 21-01-1789. Comandante del navío Atlante 00-04-1797. Comandante militar de Marina del tercio y provincia de Sevilla 1789. Brigadier de Marina 05-10-1802. Comandante del navío San Justo 22-06-1808. Gobernador militar de Sevilla 26-01-1810. Comandante general del Departamento Marítimo de Cartagena 01-09-1822. Teniente general de Marina 14-07-1725. Muerte: 25-08-1735. Matrimonio segundo: La Habana 15-04-1769 con M<sup>a</sup> Teresa Porlier Sequeiro. Matrimonio segundo: Sevilla Micaela Aguado Ramirez. Padres: Antonio (Salamanca) y Nicolasa (La Habana 16-11-1719). **Bisabuela paterna materna Manuela Nieto (Vitoria)**. (Carlos III T. XIII. Pp.161-162. Exp.431). Fichoz.

**ZALVIDE ZALDUA HERRASTE RUIZ DE LA TORRE, Ramón**. Caballero pensionista de Carlos III 06-01-1789. N: **Valencia** 14-11-1764. Alférez de Navío. **Padres: Juan Ignacio Zalvide Goitia (Armentia, Álava** 19-01-1725) Contador de Navío 27-09-1750. Oficial segundo de los oficios principales de Marina de Cartagena 13-09-1751. Tesorero de Marina del Departamento de Cádiz. Oficial segundo de la Contaduría general de Marina 30-04-1762. Tesorero de Marina del Departamento de Cartagena 06-11-1768. Comisario real de Guerra de Marina 14-09-1784. Matrimonio: Morella 18-04-1761 con M<sup>a</sup> Joaquina Zaldúa Ruiz De Torre (Cádiz). Sobrino de Manuel Zalvidea Herraste. N: Armentia, Álava. Oficial de la Contaduría principal de Marina de Cádiz 12-12-1751. Oficial contador de Navío de la escuadra de Barlovento 1753. Contador de Navío 00-07-1754. Oficial segundo de la Contaduría del Departamento Marítimo del Ferrol 1761. Secretario de la Intendencia de Marina del Departamento Marítimo del Ferrol. Ministro de astilleros y fábricas del Ferrol. Inspector de los Hospitales del Ferrol. Comisario de Provincia Marítima 1767. Comisario de Guerra de Marina 03-02-1772. Ministro de Marina de la provincia de Mallorca. 00-12-1774. Contador principal de Marina del departamento de Cartagena 13-12-1784. Comisario ordenador de Marina 13-12-1784. Publicación: Varios opúsculos anónimo sobre Historia de la Marina, publicados en el Semanario Literario de Cartagena 09-03-1787. Jubilación 05-10-1787. Muerte 09-11-1787. Sobrino de Francisco Zalvide Herraste, caballero eclesiástico de Carlos III 11-06-1790. Beneficiado de Almonaster y El Cerro 14-06-1777. Beneficiado del Barraco 16-05-1777. Capellán de honor de la Real Capilla. Predicador del rey. Ordenación sacerdotal. (Carlos III T.XIII pp.195-196.Exp.349). Fichoz

**ZUAZO-MONDRAGÓN RON OTAPIA JINZO-TABOADA, Antonio Vicente**. Caballero de Carlos III 23-07-1792. N: **La Coruña** 05-05-1729. Regidor perpetuo de La Coruña. Prior del Real Consulado de Galicia. Sucesión señor del pazo de Almeiras creación marqués de Almeiras 01-02-1780. Muerte 1799. Padres: Pedro ( La Coruña 28-02-1692) y Juana Antonia (La Coruña 21-05-1703). **Bisabuelo paterno Pedro Zuazo-Mondragón (Vitoria)** (Carlos III T.XIII.Exp.629). Fichoz.