

David Asensio i Vilaró
Cristina Garcia Dalmau
Eduard Sànchez i Campoy

Revista
d'Arqueologia
de Ponent



n° 21 2011

Pàgs. 157-164

Universitat de Lleida
ISSN: 1131-883-X
www.rap.cat

Un fossat del període ibèric ple en el nucli fortificat del Cogulló (Sallent, Bages)

Cap a mitjan segle v aC s'inicia l'ocupació en el jaciment ibèric del Cogulló (Sallent, Bages), que destaca perquè des del moment fundacional el nucli disposa d'un sistema defensiu d'una certa complexitat, amb un pany de muralla doble, una gran torre quadrangular al centre i dos bastions rectangulars a l'extrem. No és possible discernir si el fossat de barrera que completa l'aparell defensiu es construeix en aquesta primera fase o s'afegeix en una reforma constructiva posterior, dels volts del 300 aC. L'escassa entitat d'aquesta estructura fa pensar en una multifuncionalitat que justifica la seva habilitació.

Paraules clau: fortificació ibèrica, fossat, Lacetània, sistema defensiu, pedrera, desguàs.

L'occupation sur le site ibérique du Cogulló (Sallent, Bages, Catalogne) commence vers le milieu du ve s. av. J.-C. Il se démarque par la mise en place dès sa fondation d'un système défensif complexe: un pans de muraille flanqué d'une grande tour quadrangulaire au centre et de deux bastions rectangulaires aux extrémités. Ce système est complété par un fossé-barrière construit dans cette première phase, ou a été ajouté lors d'une réforme postérieure vers 300 av. J.-C. Le faible caractère de cette structure laisse penser à une multi-fonctionnalité, qui justifierait sa réhabilitation.

Mots-clés: fortification ibérique, fossé, Lacetane, système défensif, carrière, évacuation d'eau usée.

Introducció: antecedents i estat de la recerca

L'interès científic per aquest jaciment arrenca dels anys quaranta, a partir d'unes visites al jaciment realitzades pel doctor Joan Maluquer de Motes. D'aquí s'esdevé que a partir de l'any 1965 s'endeguin les primeres intervencions arqueològiques del poblament ibèric per part d'alguns joves alumnes de l'Institut d'Arqueologia i Prehistòria de la Universitat de Barcelona, d'entre els quals cal destacar la tasca d'en Miquel Cura i Morera (Cura i Ferran 1969). A partir de 1972 prossegueixen les excavacions però ara únicament sota la iniciativa d'una entitat local, el Foment Arqueològic Excursionista Sallentí, i encapçalades per Ramon Camprubí i Llorenç Villuendas. Així se succeeixen un seguit de campanyes anuals d'excavació, neteja i manteniment

del jaciment fins l'any 1981. La manca de titulació i formació específica dels excavadors així com la manca d'un projecte de recerca reconegut provoca l'aturada de les excavacions a partir d'aquest moment, amb la constitució del Servei d'Arqueologia de la Generalitat de Catalunya.

L'any 1984 l'arqueòleg Eduard Sànchez inicia la revisió dels materials i de les dades acumulades al llarg de tots aquests anys d'excavacions al Cogulló. D'aquí surt una primera publicació de conjunt (Sànchez 1987) on aquest autor posa ordre a la informació existent i al mateix temps planteja noves hipòtesis i posa les bases per a la futura recerca. Al principi dels anys noranta, en concret a partir de l'any 1992, s'engega el segon cicle més important d'intervencions al Cogulló, en aquesta ocasió centrat en les tasques de neteja i consolidació de les restes exhumades en



Figura 1. Mapa de situació i ubicació del jaciment del Cogulló.

les excavacions antigues abans esmentades. L'empresa Arqueociència, del mateix Eduard Sánchez, s'encarrega d'aquestes feines, que inclouen també la localització i delimitació de la muralla i l'aparell defensiu del poblat, i que es perllonguen fins l'any 1995. Finalment, l'any 2002 s'endega una nova etapa d'intervencions i recerca en el nucli ibèric del Cogulló, ara en el marc d'un projecte programat que té com a objectiu essencial la recuperació i dinamització d'aquest important element patrimonial; projecte promogut i finançat fonamentalment des del mateix ajuntament de Sallent. Així, des de l'any 2002 s'han succeït un seguit de campanyes anuals, tant d'excavació com de consolidació, que encara estan en curs. Aquests treballs s'encarreguen en una primera etapa (2002-2003) a l'empresa Estrats S.L. i a partir de l'any 2004 la coordinació recau una altra vegada en Eduard Sánchez, gerent d'Arqueociència S.L.; sempre sota la direcció tècnica de David Asensio i Vilaró, de MóniberRocs S.L.

Trets generals de l'assentament

La Catalunya central en època preromana estava habitada per un grup de pobles (lacetans, ausetans, bergistans, castellans, etc.), dels quals tenim un coneixement històric molt deficitari. En primer lloc,

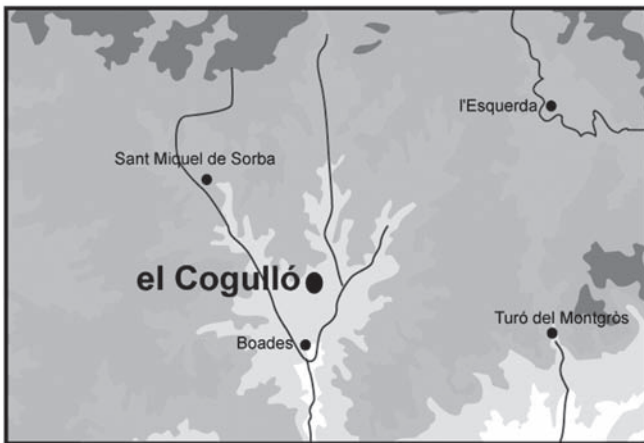
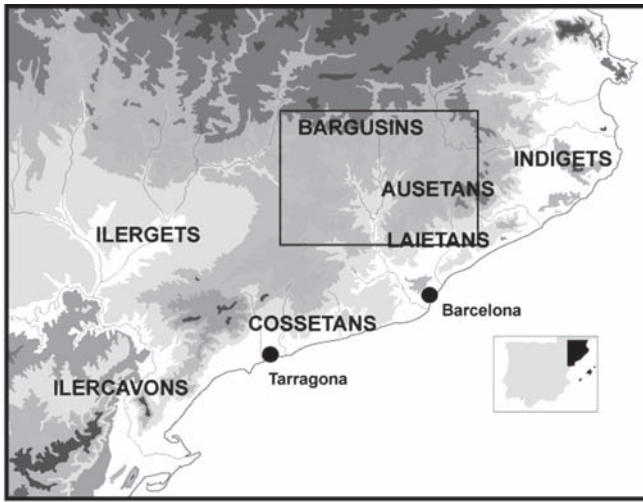
els esments coneguts de les fonts grecoromanes són escassos i breus. En segon lloc, l'evidència arqueològica, que és l'única font d'informació que ens resta per obtenir dades noves, és també pobra (Cura 1976; Cura 1977; Sánchez 1986-1989; Sánchez 1991; Molas 1993; Daura, Galobart i Piñero 1995; Asensio, Cardona, Ferrer, Morer i Pou 2001). De fet, dins d'aquesta àrea el nucli ibèric del Cogulló (Sallent, Bages) és, a hores d'ara, el jaciment més complet, representatiu i extensament excavat. Ubicat al bell mig del territori dels lacetans, en un punt estratègic, presenta una llarga ocupació que abasta tot el període ibèric (segles v a l'i aC). Per altra banda, la seves dimensions i estructura interna (sistema defensiu complex, trama urbana, etc.) permeten pensar que es tractava d'un assentament que tenia funcions de lloc central en el marc del l'organització territorial i política dels lacetans (tal vegada, juntament amb el jaciment del Castellvell, al Solsonès, la recerca del qual està en una fase molt embrionària) (Asensio *et al.* 2001).

L'estructura general de l'assentament respon als trets més clàssics dels nuclis de poblament concentrat de la major part del món ibèric septentrional. D'entrada, es dona la característica ubicació en alt, dalt d'un turó a la base del qual discorre el riu Llobregat, fet que li proporciona un immillorable domini visual de bona part del curs del riu en el seu pas pel Pla de Bages (fig. 1). En segon lloc es tracta d'un poblat de dimensions relativament modestes, amb una superfície urbanitzada d'uns 6.000 m² (de les quals tan sols ha estat excavada poc més d'una quarta part) i que, per tant, aplegaria una població d'un màxim de dues-centes persones. L'estructura interna fins ara documentada és densa i bastant regular, amb llargues bateries d'habitatges de planta rectangular, en part excavades a la roca en el vessant del turó, i carrers estrets, de poc més d'un metre d'amplada, que permeten la circulació per l'interior del poblat. Aquesta trama urbana s'organitza a redós d'un sistema defensiu que en el cas del Cogulló és potent i elaborat, amb una muralla doble, una torre central, dos bastions als extrems i un fossat defensiu avançat.

Evolució constructiva del Cogulló

Les excavacions realitzades des de l'any 2002 han permès detectar tres fases constructives successives que suposen sengles remodelacions estructurals importants de la forma i naturalesa de l'assentament, que es va transformant al llarg dels cinc segles d'ocupació continuada.

El nucli ibèric del Cogulló arrenca dins de la segona meitat del segle v aC, quan es construeix la major part del sistema defensiu i de la trama urbana interna actualment visible, construccions pertanyents a la fase *Cogulló 1* (450-350/300 aC) (fig. 2a). Des del primer moment presenta l'aspecte d'un nucli fortament fortificat, amb un espai habitat interior dens i ben planificat, estructurat a partir de diversos carrers estrets. Es desconeix la ubicació de la porta d'accés tot i que el més lògic seria pensar que se situaria a la banda sud, flanquejada pel llarg bastió rectangular

d'aquest sector. La bateria de cases adossada a la muralla pertany amb tota seguretat a aquesta fase inicial. Per contra, els dos habitatges fins ara excavats a l'altra banda del carrer pertanyen a una segona fase constructiva. En aquest espai el que es documenta durant la fase Cogulló 1 és un espai aparentment descobert on s'ubica una petita agrupació de sitges.

La pertinença al moment fundacional de la torre quadrangular al centre i el pany de muralla adjacent està confirmada per dades estratigràfiques fiables, obtingudes en les darreres campanyes d'excavació. La resta de la cinta murària, així com els bastions als extrems, es poden associar a aquesta mateixa fase constructiva per l'evident unitat estructural del conjunt (tot i la manca de connexió física conservada deguda a dos grans esvorancs d'època moderna). Molt més dubtosa és l'assignació de la construcció del fossat a aquesta fase fundacional. Seria del tot versemblant, també per la coherència constructiva amb la resta del sistema defensiu, però com que no hi ha cap mena de relació estratigràfica conservada, no és impossible que s'hagués afegit en la reforma constructiva que origina la fase posterior.

Al principi o a la primera meitat del segle III aC té lloc una ampliació del poblat per la seva cara sud, que és el que s'anomena fase *Cogulló 2* (300/250-206 20/180 aC.) (fig. 2b). Es depassa l'antiga muralla i es construeix un nou tram de muralla (la muralla meridional) que tanca un barri nou, amb dues noves bateries d'habitatges a banda i banda del carrer B. En el barri adossat a la muralla es construeix una unitat domèstica molt destacada, d'unes dimensions i d'una complexitat estructural inèdites en el jaciment. En aquesta reforma s'obre una nova porta d'accés que es flanqueja amb el bastió rectangular reforçat amb una torre massissa quadrangular adossada. Com dèiem abans, no és possible discernir si el fossat es construeix en aquesta fase o bé en la fase precedent i durant aquesta, del *Cogulló 2*, es manté sense modificacions evidents.

Durant el període ibèric tardà hi ha un canvi estructural absolut, transformació que representa la fase *Cogulló 3* (200/180 -100/50 aC) (fig. 2c). Gairebé tota la trama urbana interna coneguda està ja amortitzada o en desús, tot i que les muralles semblen encara en peu. Si bé és molt incert el tipus d'ocupació intramurs, és segura la construcció d'una agrupació d'edificis enfora de les muralles, concentrada al sector del davant del llarg bastió meridional. A més a l'exterior de la torre quadrangular s'ubica una gran estructura de combustió circular. La naturalesa precisa d'aquest assentament iberoromà és poc clara, tot i que podria tractar-se d'un nucli de caràcter estratègic o de control del territori durant la fase d'implantació romana. Vers el 50 aC, amb el territori plenament romanitzat, l'ocupació antiga de l'assentament del Cogulló arriba a la seva fi. Les noves edificacions extramurs es basteixen ben bé per sobre del recorregut de l'antic fossat del període ibèric ple, fet que obliga a la seva prèvia colmatació i amortització tot just a l'inici d'aquesta fase *Cogulló 3*.

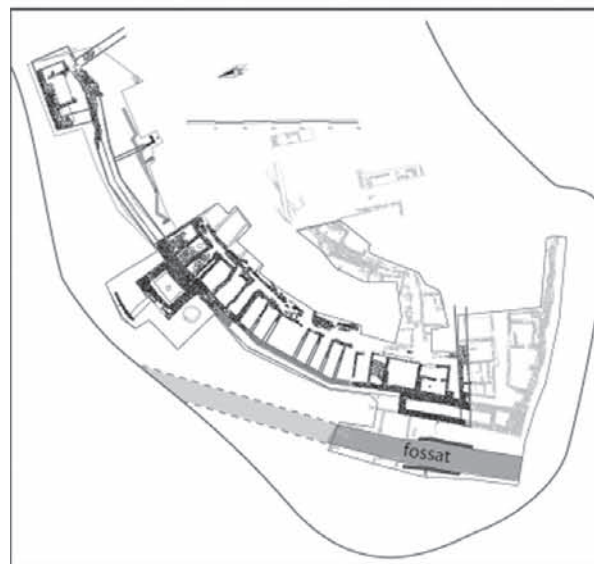

a

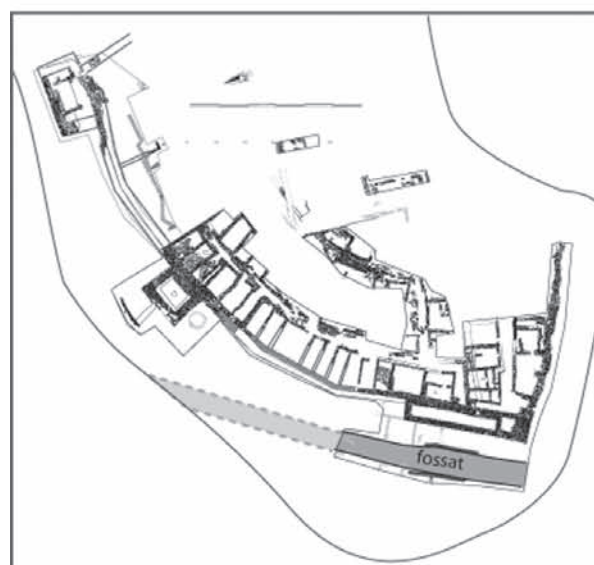

b

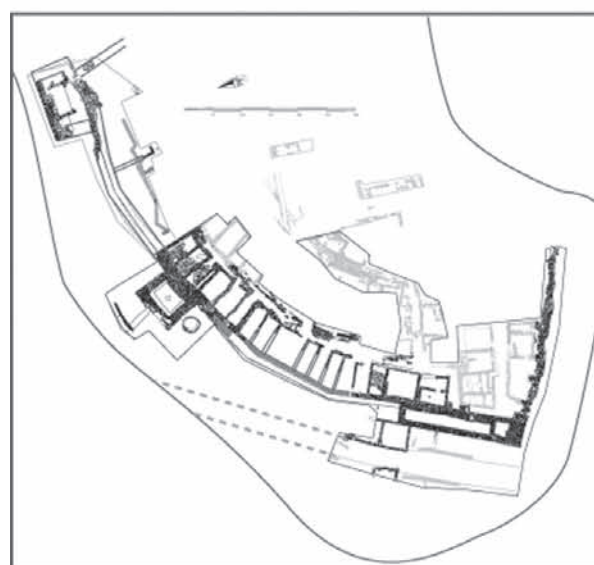

c

Figura 2. a) Planta general del Cogulló, Fase 1. b) Planta general del Cogulló, Fase 2. c) Planta general del Cogulló, Fase 3.



Figura 3. Planta i secció del fossat.

El fossat del Cogulló: estructura i funcionalitat

D'entrada, la disposició d'aquest gran retall a la roca, en paral·lel al tram frontal del sistema defensiu, i la seva ubicació, just barrant transversalment l'única banda fàcilment accessible del turó (fig. 4), evidencia que va construir-se amb la voluntat d'evitar una aproximació fàcil, sense obstacles, a peu de fortificació. Per ara només ha estat possible excavar-ne un tram d'uns 18 metres de l'extrem meridional ja que l'aparició de construccions extramurs en el període iberoromà ha impedit l'obertura de la resta del fossat. Ara bé, tot fa pensar que s'estendria fins al límit oposat del turó, seguint l'extensió lògica del seu recorregut vers el vessant septentrional. Així s'assoliria l'objectiu desitjable d'obligar a franquejar aquest retall per a poder accedir a l'interior del poblat. Tanmateix, aquest element representaria un obstacle no gaire contundent ja que la seva estructura és relativament modesta. La seva amplada, en la part excavada, oscil·la entre un mínim de 3,5 i un màxim de 4 metres, amb una profunditat màxima conservada d'1,8 metres (fig. 3a). Aquesta fondària amb tota probabilitat ha de ser molt pròxima a la de l'obra originària ja que en aquest sector no s'observa cap rebaix significatiu de la roca de base. La vora interna del fossat es troba a una cota tan sols menys d'un metre per sota de la cota de la base de la muralla, entre aquests dos punts només hi ha quatre metres més de distància (la mateixa que la de l'amplada del fossa). Finalment, el fons del fossat és pla i ample, dibuixa una secció de tendència més aviat quadrangular (fig. 3b) i no pas la més habitual secció en "V".

Tot això fa pensar que la construcció d'aquesta estructura pot obeir també a altres funcions o objectius no estrictament defensius. En primer lloc, l'establiment d'un assentament d'aquestes característiques, amb un sistema fortificat potent (o la realització d'una reforma constructiva de consideració), comporta sempre una important activitat d'extracció de matèria primera. La gran quantitat de pedra necessària es pot obtenir excavant una gran rasa, tot just a tocar del perímetre de muralles i torres, que en acabat esdevé un element defensiu més, tipus fossat. Així, la necessitat d'una pedrera pot trobar-se en l'origen de la conformació de moltes d'aquestes estructures.

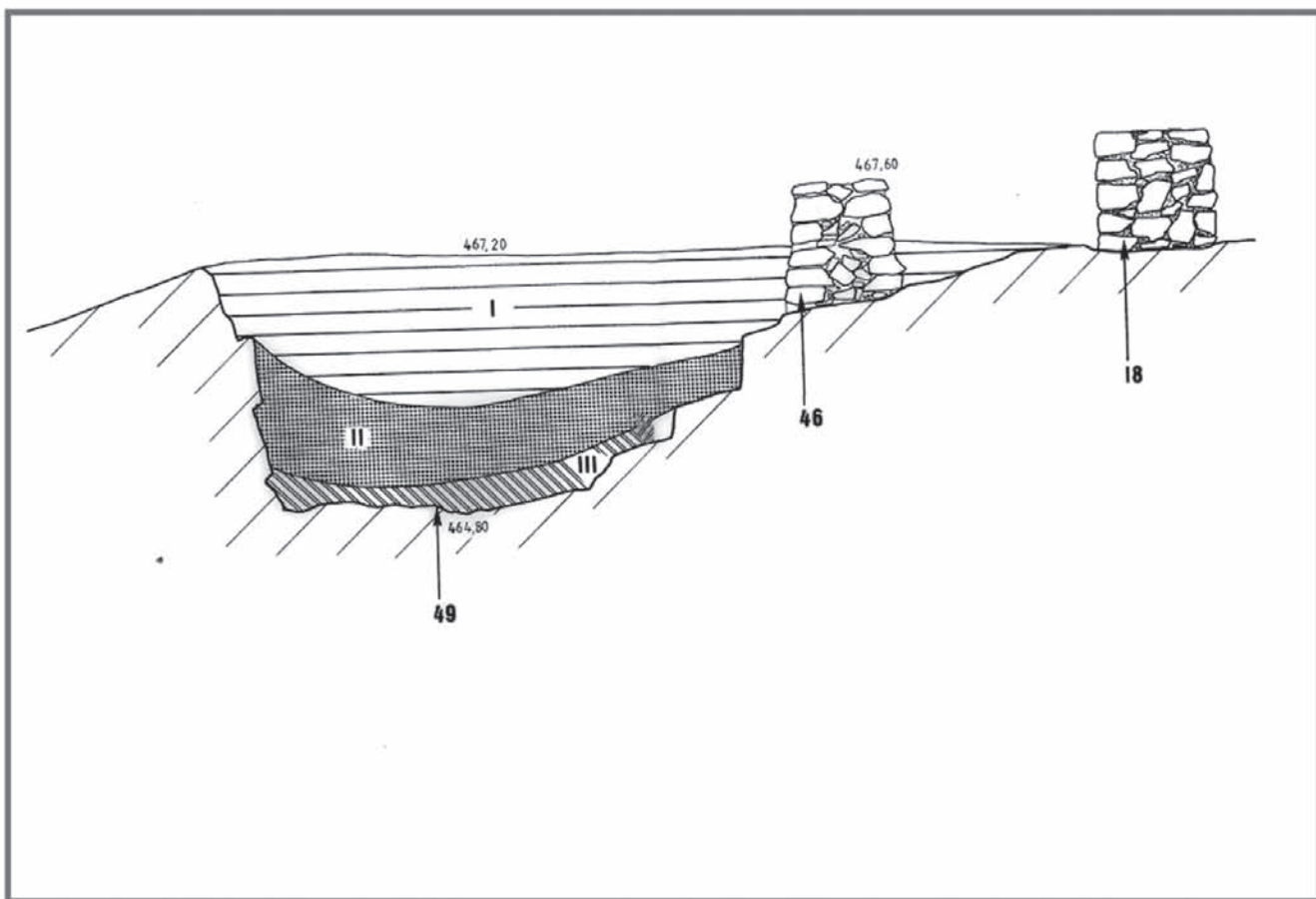
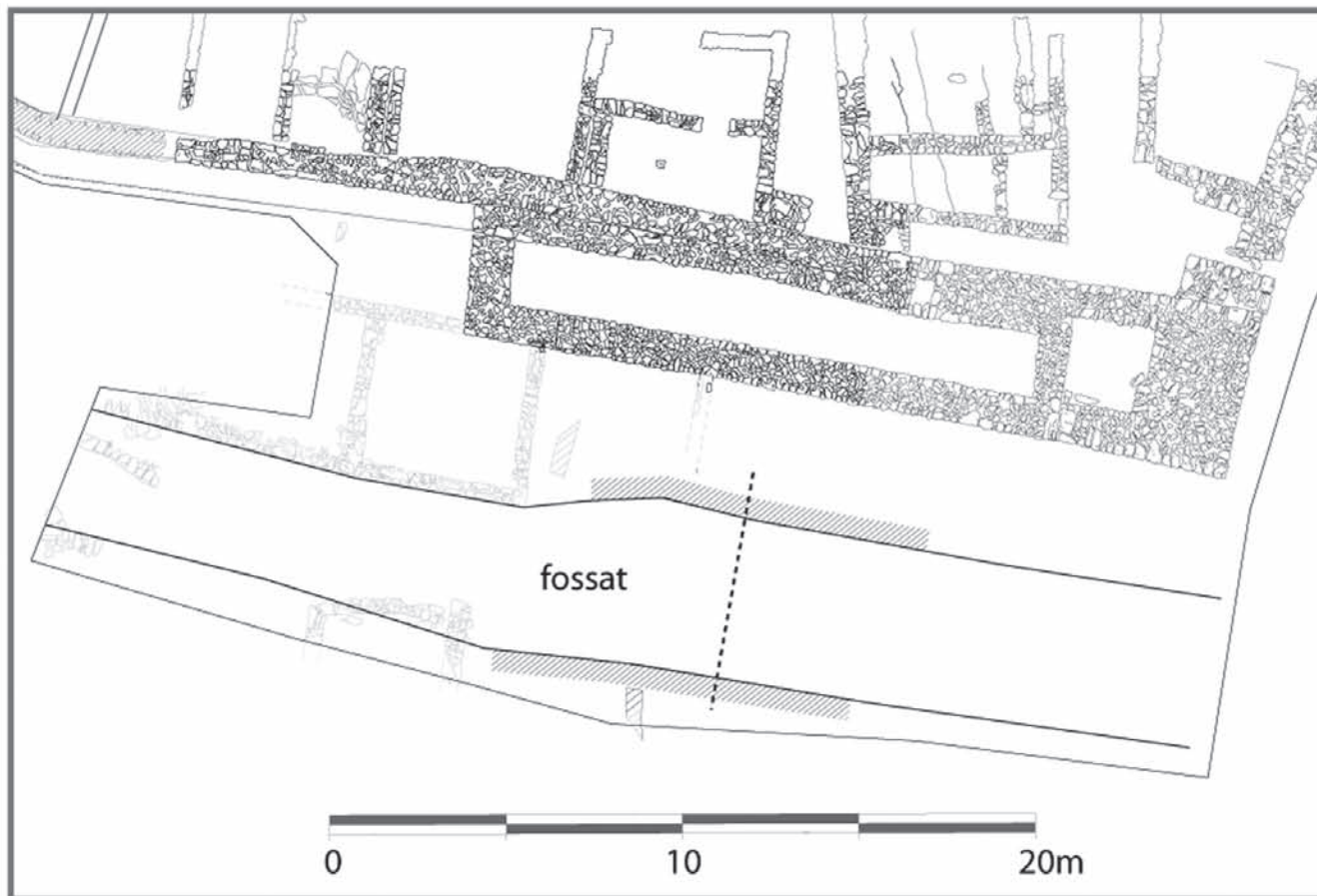
En segon lloc, en aquest fossat es documenta un lleuger però clar desnivell del fons, amb una major fondària en l'extrem meridional i una trajectòria ascendent vers el tram central. Aquest detall constructiu, creiem que amb tota probabilitat intencionat, permet un ràpid desguàs de l'aigua de pluja cap als límits del turó, efecte encara operatiu avui dia. Així, l'objectiu d'evitar l'acumulació d'aigua a la base de la muralla i les filtracions que això podria comportar, tenint en compte que la muralla és al mateix temps la paret posterior d'una bateria d'habitatges que s'han construït excavant parcialment el vessant del turó, pot ser també un incentiu molt destacat.



a



b



c

Figura 4. a) Vista general del fossat des de l'est, des de dalt de la muralla estant. b) Vista general del fossat des de l'oest, des de la cara externa. c) Vista general del fossat des de l'extrem sud.

Consideracions finals

Aquesta multifuncionalitat que acabem de proposar podria estar al darrere de la construcció de la majoria de fossats de barrera com el que aquí presentem i explicar, alhora, la seva relativa alta freqüència d'aparició a molts nuclis fortificats del món ibèric septentrional. Aquests usos o conseqüències

pràctiques derivades de la seva implantació poden també justificar-ne l'existència fins i tot en els casos, força abundosos, d'aquelles estructures més aviat modestes (quant a les seves dimensions), amb una entitat escassa des del punt de vista defensiu. Malgrat tot, cal ressenyar que un fossat poc contundent com aquest del Cogulló pot trobar-se associat a un sistema defensiu en cap cas poc elaborat (almenys en relació amb els paràmetres propis del seu context cronològic i territorial). I aquesta és una constatació sens dubte extensible a d'altres nuclis fortificats contemporanis com, per exemple, el fossat i aparell defensiu de la ciutatella cossetana d'Alorda Park, a Calafell (Asensio, Morer i Pou 2003).

Tot el contrari, l'estructura global del nucli del Cogulló, tant la seva ubicació estratègica com les seves dimensions i el nivell de complexitat arquitectònica, especialment el conjunt del sistema defensiu, fan pensar que en el marc d'aquest sector de la Catalunya central es tractava d'un assentament de primer ordre, tal vegada, amb funcions de centre vertebrador d'un territori circumdant. Això sí, a partir del registre disponible fa l'efecte que hi hagué unes àrees d'interior

caracteritzades per un elevat nivell de fragmentació política, amb la coexistència de múltiples i diversos nuclis de primer ordre, relativament modestos, que controlen i administren un territori d'abast també relativament limitat. Aquestes hipotètiques entitats polítiques d'abast reduït, no sabem amb quin grau d'autonomia, competència o col·laboració mútua, semblen conformar un tret característic no només del sector a l'entorn dels rius Llobregat i Cardener sinó també de la major part de la Catalunya interior.

David Asensio i Vilaró

Universitat de Barcelona (UB);
Universitat Autònoma de Barcelona (UAB);
MónIberRocs S.L.
davidasensio@ozu.es

Cristina Garcia Dalmau

Centre d'Estudis Lacetans (CEL)
cgarciadalmau@gmail.com

Eduard Sánchez i Campoy

Arqueociència SL
arqueociencia@arqueociencia.cat

Bibliografia

- ASENSIO, D., BELARTE, M. C., SANMARTÍ, J. i SANTACANA, J. (1998). Paisatges ibèrics. Tipus d'assentaments i formes d'ocupació del territori a la costa central de Catalunya durant el període Ibèric Ple. A: *Actas del Congreso Internacional 'Los Iberos: Principes de Occidente'*. Barcelona: 373-386.
- ASENSIO, D., MORER, J. i POU, J. (2003). La ciutatella ibèrica de Toixoneres (Calafell). A: *Actes del Simposi Internacional d'Arqueologia del Baix Penedès sobre 'Territoris antics a la Mediterrània i a la Cossetània oriental'*: 267-279.
- ASENSIO, D., CARDONA, R., FERRER, C., MORER, J. i POU, J. (2001). Tipus d'assentaments i evolució del poblament ibèric a la Catalunya central (eix Llobregat-Cardener). A: MARTÍN, A. i PLANA, R. (dirs.). *Territori polític i territori rural durant l'edat del Ferro a la Mediterrània Occidental*. Actes de la Taula rodona celebrada a Ullastret del 25 al 27 de maig de 2000, *Monografies d'Ullastret* 2: 183-202.
- BOSCH GIMPERA, P. (1932). *Etnologia de la Península Ibèrica*. Barcelona.
- CASTANY, J., SÀNCHEZ, E., GUERRERO, L. A., CARRERAS, J., MORA, R. i VILA, G. (1990). *El Berguedà: de la Prehistòria a l'Antiguitat*. Àmbit de Recerques del Berguedà. Berga.
- CURA, M. (1973). El poblament prerromà en les comarques centrals de Catalunya. *Boletín Arqueológico Tarraconense*, 113-120: 55-67.
- CURA, M. (1976). Contribució a l'estudi de les poblacions pre-romanes de l'interior de Catalunya. A: *2n. Col·loqui Internacional de Puigcerdà*, 177-188.
- CURA, M. (1977). Aportaciones al conocimiento del proceso de iberización en el interior de Catalunya. A: *Symposi Internacional sobre els orígens del món ibèric. Ampurias*, 38-40: 331-343.
- CURA, M. (1989). Modelos de asentamiento y estructuras de hábitat durante la segunda edad del hierro en la Cataluña central. A: *Habitats et Structures Domestiques en Méditerranée Occidentale durant la Protohistoire, Colloque International Arles-sur-Rhone (Pré-Actes)*: 91-94.
- CURA, M. i FERRAN, A. M. (1969). El poblado preromano de El Cogulló (Sallent, Barcelona). *Pyrenae*, 5: 115-129.

- CURA, M. i ROVIRA, J. (1976). Consideracions sobre el poblat del Bronze Final de Merlès (St. Pau de Pinós, Barcelona). *Cypsela*, 1 (Girona).
- CURA, M. i FERRAN, A. M. (1977). El poblat pre-romà de la Costa de la Vila (Santpedor, comarca del Bages). *Pyrenae*, 13: 181-192.
- CURA, M. i SANMARTÍ, E. (1981). Sobre els orígens de la ciutat de Manresa: les ceràmiques gregues del Puig Cardener. *Faventia*, 3/1: 115-133.
- CURA, M. i SÁNCHEZ, E. (1987). Un poble pre-romà mal conegut, els *bergusi* o *bergistani* de l'interior de Catalunya. Estat actual de la qüestió històrica i arqueològica. A: *Jornades Internacionals d'Arqueologia Romana*. Granollers.
- CURA, M. i SÁNCHEZ, E. (1992). Excavació al jaciment ibero-romà de Can Ramon (Santpedor, Bages). A: *Arqueologia i Patrimoni a la Catalunya interior: últimes investigacions. Miscel·lània d'Estudis Bagençs*, 8: 123-145.
- DAURA, A., GALOBART, J.; PARDO, D. i SÁNCHEZ, E. (1987). *El jaciment ibero-romà de Boades (Castellgalí, Bages)*. Col·lecció "Monografies", núm. 1. Associació Cultural Dovella. Manresa.
- DAURA, A., GALOBART, J. i PIÑERO, J. (1995). *L'Arqueologia al Bages*. Monografies del Centre d'Estudis del Bages, 15. Manresa.
- FERNÁNDEZ, R. (1989). Els Lacetans: interpretació a través de les fonts clàssiques, arqueològiques i numismàtiques. Estat de la qüestió. *Estrat*, 1 (Igualada): 25-51.
- MOLAS, M. D. (1993). Les recerques sobre les societats ausetana i lacetana: estat de la qüestió. *Laietània*, 8 (Mataró): 131-143.
- RUIZ ZAPATERO, G. (1984). El comercio protocolonial y los orígenes de la iberización: dos casos de estudio, el Bajo Aragón y la Cataluña interior. *Kalathos*, 3-4 (Terol): 51-70.
- SÁNCHEZ, E. (1987). *El poblament pre-romà al Bages*. Caixa d'Estalvis de Manresa. Manresa.
- SÁNCHEZ, E. (1986-1989). La iberització a la conca alta del Llobregat: Estat actual de la recerca. *Empúries*, vol. II: 282-291.
- SÁNCHEZ, E. (1991). Distribució del poblament i control del territori a la conca alta del Llobregat en època ibèrica. A: *Actes del Simposi Internacional d'Arqueologia Ibèrica (Manresa, 1990)*: 321-324.
- SANMARTÍ, E. (1976). Breu aproximació a la ceràmica de vernís negre del poblat de St. Miquel de Sorba. *Cypsela*, 1: 125-128.
- SCHULTEN, A. i BOSCH GIMPERA, P. (1935). Las guerras de 237-154 a. de J. C. A: *Fontes Hispaniae Antiquae, III*. Barcelona.
- SERRA VILARÓ, J. (1915-1920). *Troballa prehistòrica a Merlès*. Anuari de l'Institut d'Estudis Catalans, vol. VI. Barcelona.
- SERRA VILARÓ, J. (1920). *Excavaciones en el poblado ibérico de Castellvell, Solsona*. Memorias de la Junta Superior de Excavaciones y Antigüedades, núm. 27. Madrid.
- SERRA VILARÓ, J. (1921). *Poblado ibérico de Anseresa, Olius*. Memorias de la Junta Superior de Excavaciones y Antigüedades, núm. 35, Madrid.
- SERRA VILARÓ, J. (1922). *Poblado ibérico de San Miquel de Sorba*. Memorias de la Junta Superior de Excavaciones y Antigüedades, núm. 44, Madrid.
- SERRA VILARÓ, J. (1926). *Excavaciones en Solsona*. Memorias de la Junta Superior de Excavaciones y Antigüedades, núm. 83. Madrid.
- SERRA VILARÓ, J. (1928). *Ceràmica de Marlès*. Musaeum Archaeologicum Dioecesanum. Solsona.
- TARRADELL, M. (1962). *Les arrels de Catalunya*. Barcelona.