

IMMA OLLICH I CASTANYER

*FORMES I DECORACIÓ DE LA CERÀMICA GRISA
MEDIÉVAL PROCEDENT DEL JACIMENT
DE «L'ESQUERDA» (BARCELONA)*

El jaciment arqueològic medieval de «L'Esquerda», situat a Masies de Roda de Ter (Osona, Catalunya), continua proporcionant una gran riquesa de material ceràmic. Ja en vàrem donar a conèixer algunes mostres en el «I Colloque International sur la Céramique Médiévale en Méditerranée Occidentale, x-xv siècles», celebrat a Valbonne el 1978.¹

Les darreres campanyes d'excavació arqueològica han proporcionat una sèrie de fragments diversos que permeten un intent de classificació. Es tracta sempre de ceràmica grisa, que considerem en dos aspectes: la forma i la decoració.

1. *LA FORMA*

Les peces de terrissa procedents de L'Esquerda són força variades. Hem intentat agrupar-les per formes específiques:

Forma 1: Cassola o cassoleta. Solen ésser peces de boca ampla (entre 150 i 200 mm) i poca profunditat (entre 50 i 80 mm). La panxa sol ésser arrodonida i el fons recte o molt aplanat. La seva funció és la de coure aliments.²

Forma 2: Olla. Considerem com a tal un recipient de més gran capacitat, de forma globular, amb la boca més estreta a partir del coll. La relació entre l'altura i l'amplada de la peça és més equilibrada. Aquests

1. Cf. OLLICH, Imma: *Algunes peces de ceràmica grisa medieval a Catalunya*, a «La céramique médiévale en Méditerranée Occidentale, XI-XV siècles», Valbonne, 1978, CNRS, pàgs. 403-405.

2. Vid. làmina 1, figs. 1, 2, 3 i 4.

recipients serveixen per a contenir líquids, gra, i també per a coure aliments al foc.³

Hi ha un tipus d'olla més petit, moltes vegades carenada a partir de la panxa cap al fons.⁴ Les olles solen estar decorades a la part superior de la panxa, abans del coll. La vora és exvasada i el llavi sol tenir un encaix interior, per a la tapa. Un altre tipus especial seria l'olla o gerra amb nansa, per a facilitar el seu maneig.⁵

Forma 3: Una forma especial de gerro o petita gerra de boca ampla, el veiem a la figura 13. Té el llavi arrodonit.⁶

Forma 4: Gerra. Les grans gerres, de boca estreta i gran capacitat, a causa de la seva forma globular, són abundoses en aquest jaciment. La seva funció seria per a contenir líquids. Tenen la vora recta.⁷

Forma 5: Paella. La utilització de la paella, tot i coneguda a través de referències documentals, no havia estat constatada per cap troballa arqueològica. És per això que aquesta peça de terrissa, de forma i funció igual a les actuals, suposa una troballa de valor excepcional a Catalunya.⁸

D'altra banda, en considerar les ceràmiques grises medievals, fetes a torn i datables entre els segles XII-XIII-XIV, hem intentat veure el conjunt de les seves formes. Considerem els següents elements: la vora, el coll, la panxa, el fons; i elements afegits, com nanses i brocs.

Les vores: De l'anàlisi conjunta de les vores de fragments ceràmics⁹ procedents de «L'Esquerda» deduïm que la majoria són vores exvasades, amb el llavi sortit, aprimat o arrodonit. En pocs casos hi ha vores rectes. La part interior del llavi és pla o bé té un encaix fet especialment per a adaptar-hi una tapa. La majoria de vores amb encaix intern pertanyen a formes d'olles i gerres.

Els colls: Els colls solen tenir poca importància, quedant reduïts, en la majoria dels casos, al punt d'unió entre la panxa i la vora. No sol haver-hi decoració

3. Vid. làmina 2, figs. 5 i 6.

4. Vid. làmines 3 i 4, figs. 7, 8, 9 i 10, i làmina 5, figs. 11 i 12.

5. Vid. làmina 8, fig. 16.

6. Vid. làmina 5, fig. 13.

7. Vid. làmina 6, fig. 14.

8. Vid. làmina 7, fig. 15.

9. Vid. làmina 9, figs. 19 a 39.

en aquesta zona. En un fragment hi ha un retoc recte, per a separar el coll de la vora.¹⁰

Les panxes: Les panxes, molt marcades en el cas de les gerres¹¹ i formes globulars de les olles, poden arribar a ésser menors en certs casos. De tota manera, la seva part superior és la preferida pel terrissaire per a gravar-hi la decoració de la peça. El torn fa que el gruix de la peça sigui mínim en aquesta zona.

Els fons: Tenim pocs exemples de fons, però en podem considerar de dos tipus: arrodonits¹² i plans.¹³

Quant als elements afegits, considerem les nanses,¹⁴ que molts cops arrenquen de la mateixa vora de la peça,¹⁵ i els brocs,¹⁶ element afegit a certes olles de tradició antiga.

2. LA DECORACIÓ

La decoració de les peces de ceràmica de «L'Esquerda» és canviant i variada, i no obeeix a cap ordre preestablert. Sobresurt el tipus de decoració feta per incisió, o sigui, prement amb un objecte agut la superfície tova de la pasta abans de la cocció. Amb aquesta tècnica trobem les línies incises que segueixen longitudinalment la panxa de la peça, en seguir el moviment del torn del terrissaire. Podem distingir els següents tipus de decoració:

- Una o dues línies longitudinals incises, paral·leles al moviment del torn.¹⁷
- Una línia incisa longitudinal, amb petites línies que la creuen transversalment.¹⁸
- Línies incises creuades.¹⁹
- Línies formant bandes ondulades.²⁰

10. Vid. làmina 9, fig. 24.

11. Fig. 14 i fig. 27.

12. Figs. 2, 3 i 4.

13. Fig. 1.

14. Fig. 17.

15. Fig. 16.

16. Fig. 18.

17. Vid. làmina 10, figs. 40, 41, 42, 44, 45 i 46.

18. Fig. 51.

19. Figs. 49-50.

20. Figs. 43-47.

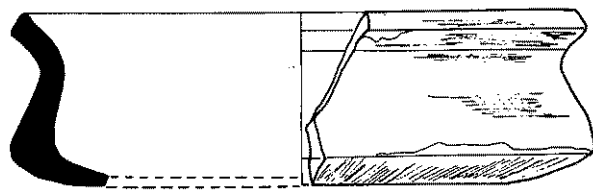

FIG. 1

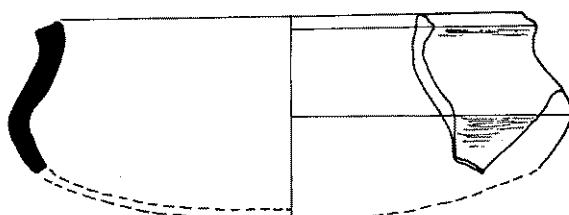

FIG. 2

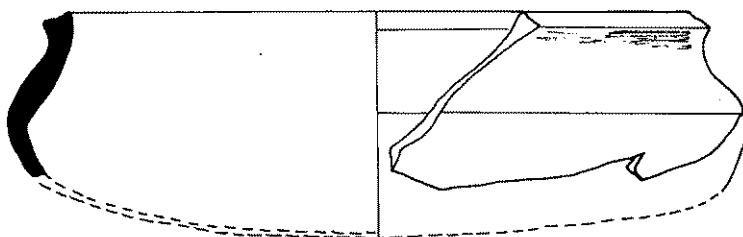

FIG. 3

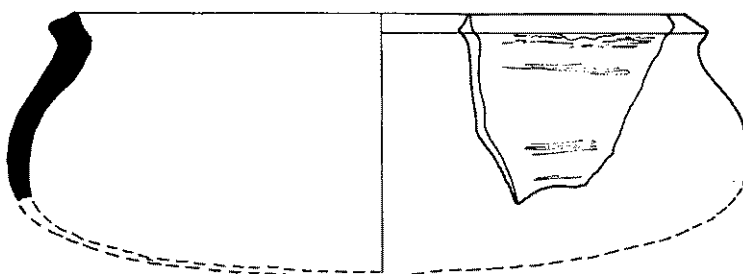

FIG. 4



LÀMINA 1

Làrn. I. L'Esquerda. Formes: Cassoleta.

- Línies incises formant bandes paral·leles.²¹
- Petits cercles incisos, posats uns al costat dels altres.²²

Podem dir que la característica de la decoració en les peces examinades és la simplicitat, la senzillesa dels motius decoratius. En realitat, hom pot parlar d'un equilibri i d'una harmonia en la situació i la posició de les línies incises en la peça.

INVENTARI

- Figura 1: Cassoleta.
 (Collecció Municipal de Roda = CMR, núm. 342)
 diàmetre boca: 180 mm
 diàmetre base: 150 mm
 altura: 55 mm
 gruix pasta: 7-13 mm
 Cassoleta de base plana. La vora és exvasada, amb el llavi molt sortit. Presenta un carenat per a començar el fons, completament recte. Pasta grisa, sense decoració.
- Figura 2: Cassoleta.
 (CMR núm. 397)
 diàmetre boca: 150 mm
 diàmetre base: [110-120 mm]
 altura: [60 mm]
 gruix pasta: 6 mm
 Cassoleta de forma arrodonida. Vora amb el llavi arrodonit i sortit enfora. Sense decoració.
- Figura 3: Cassoleta.
 (CMR núm. 333)
 diàmetre boca: 200 mm
 diàmetre base: [160-170 mm]
 altura: [75 mm]
 gruix pasta: 6-8 mm

21. Fig. 52.

22. Fig. 48.

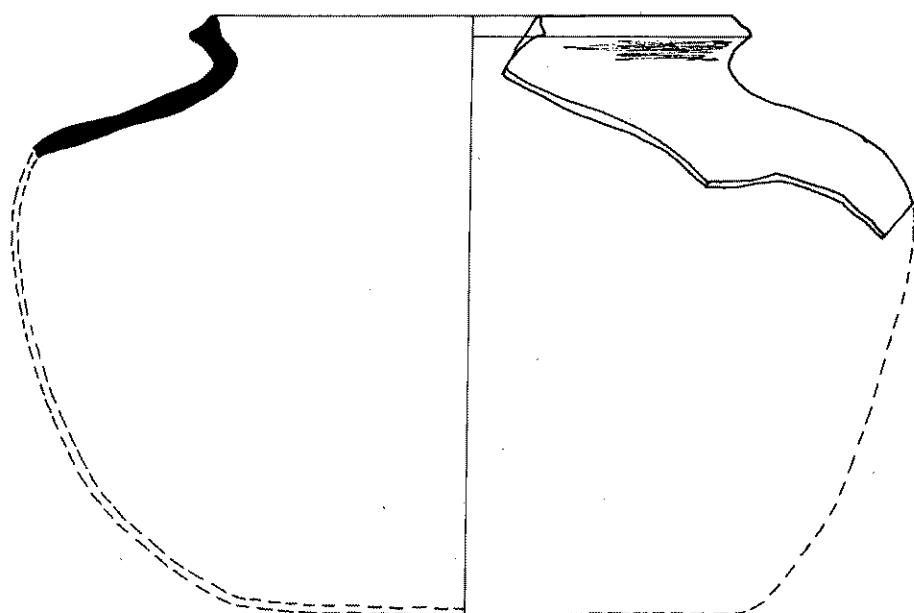

Fig. 5

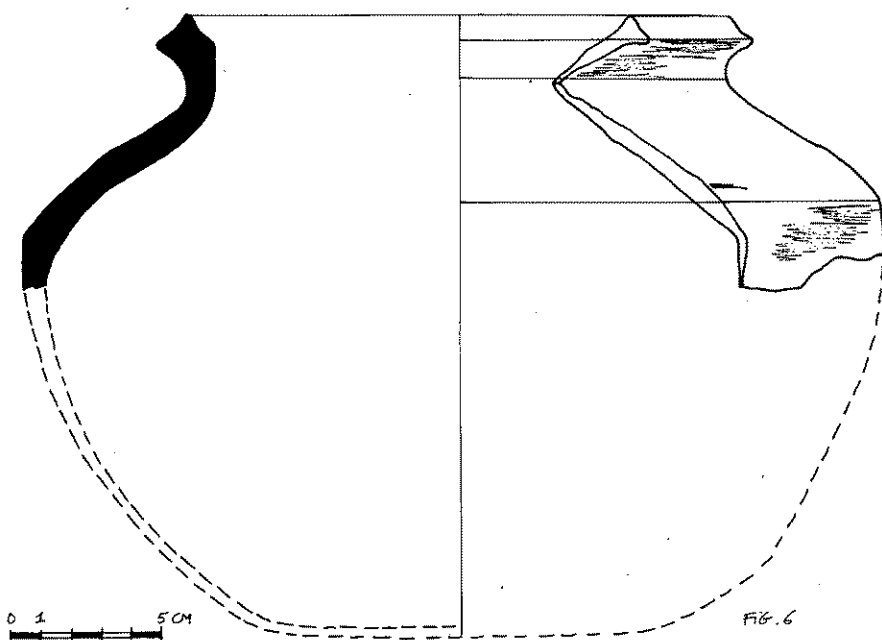

Fig. 6

LÁMINA 2.

Lám. II. L'Esquerda. Formes: Olla.

Cassoleta de forma arrodonida. Vora amb el llavi arrodonit i sortit enfora. Pasta grisa, sense decoració.

Figura 4: Cassoleta.

(E79B6,15-719)

diàmetre boca: 200 mm

diàmetre base: [150-160 mm]

altura: [85 mm]

gruix pasta: 7-9 mm

Cassoleta de forma arrodonida. Vora amb el llavi sortit enfora, amb una mica d'encaix a la part interior. Pasta grisa, sense decoració.

Figura 5: Olla.

(CMR núm. 308)

diàmetre boca: 170 mm

diàmetre base: [170 mm]

altura: [190 mm]

gruix pasta: 6 mm

Olla de forma globular, de base plana. La vora és exvasada, amb el llavi arrodonit per fora, i un encaix per dintre. Pasta grisa, compacta, sense decoració.

Figura 6: Olla.

(CMR núm. 301)

diàmetre boca: 180 mm

diàmetre base: [130 mm]

altura: [205 mm]

gruix pasta: 9 mm

Olla de forma globular, de base plana. Vora exvasada, de llavi arrodonit, amb un encaix per dintre. Carenat a l'altura de la panxa. Pasta grisa, sense decoració.

Figura 7: Olla.

(CMR núm. 309)

diàmetre boca: 140 mm

diàmetre base: [25 mm]

altura: [165 mm]

gruix pasta: 5-6 mm

Olla de forma globular. Vora exvasada, amb el llavi sortit enfora. Pasta grisa. Presenta com a decoració una línia recta incisa a l'al-

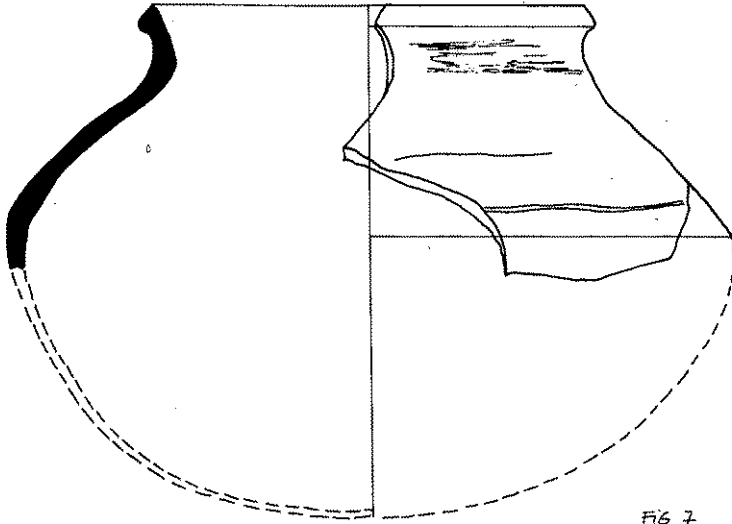

FIG. 7

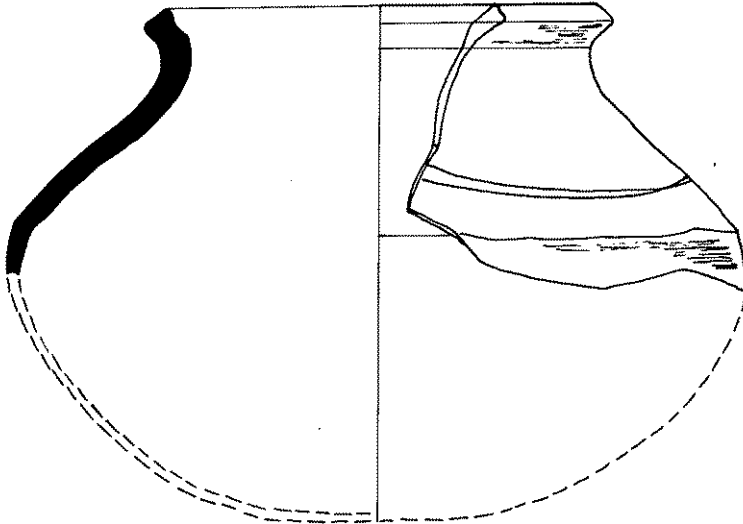
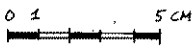

FIG. 8



LÀMINA 3

Làm. III. L'Esquerda. Formes: Olla.

tura de la panxa, abans del carenat, seguint longitudinalment al voltant de la peça.

Figura 8: Olla.

(E79D7,16-750)

diàmetre boca: 140 mm

diàmetre base: [25 mm]

altura: [170 mm]

gruix pasta: 8 mm

Olla de forma globular. Vora exvasada, amb el llavi sortit enfora i un encaix per dintre. Pasta grisa, decorada amb dues línies incises rectes a l'altura de la panxa, abans del carenat, que es creuen entre si.

Figura 9: Olla.

(CMR núm. 323)

diàmetre boca: 140 mm

diàmetre base: [85 mm]

altura: [165 mm]

gruix pasta: 5 mm

Olla de forma globular. Vora exvasada, amb llavi arrodonit i encaix interior. Pasta grisa, que presenta decoració en la part superior de la panxa, en forma d'una línia gruixuda ondulada que segueix al voltant de la peça.

Figura 10: Olla.

(CMR núm. 316)

diàmetre boca: 140 mm

diàmetre base: [85 mm]

altura: [165 mm]

gruix pasta: 5-6 mm

Olla de forma globular. Vora exvasada, amb llavi arrodonit i encaix interior. Pasta grisa. Decoració en la part superior de la panxa, abans del carenat, a base de línies incises creuades entre elles.

Figura 11: Olla petita.

(CMR núm. 350)

diàmetre boca: 120 mm

diàmetre base: [80 mm]

altura: [135 mm]

gruix pasta: 6 mm

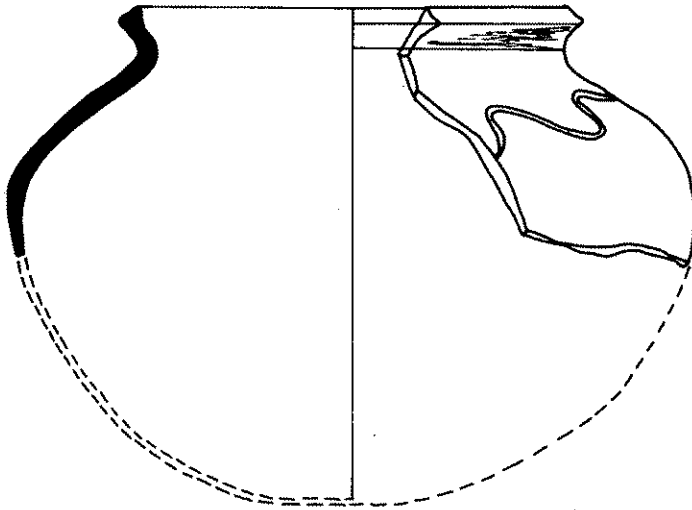

Fig. 9

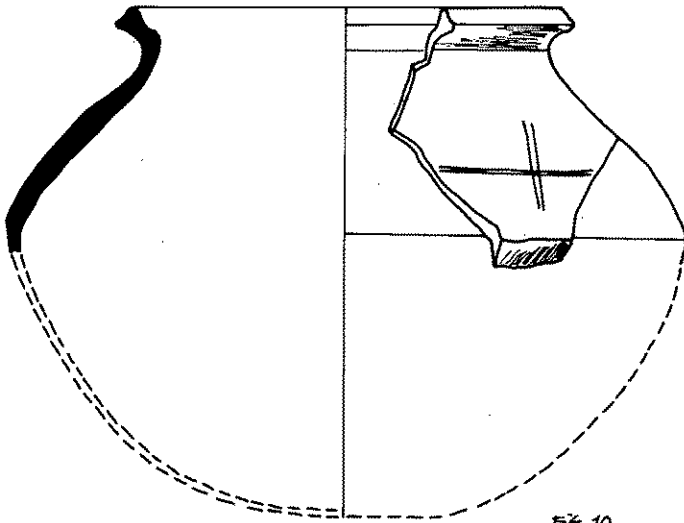
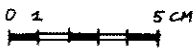

Fig. 10



LÀMINA 4

Làm. IV. L'Esquerda. Formes: Olla.

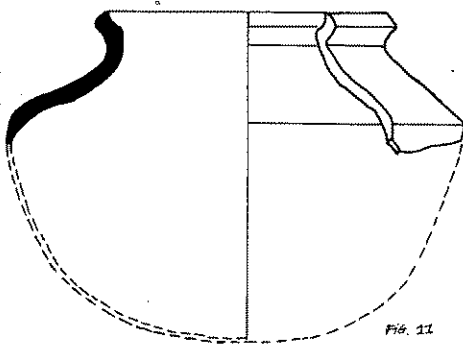

Fig. 11

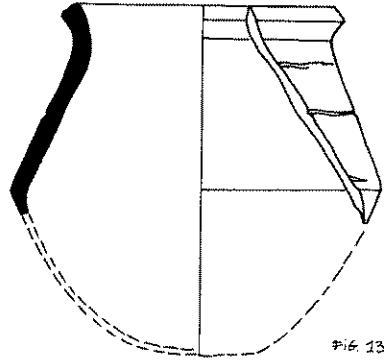

Fig. 13

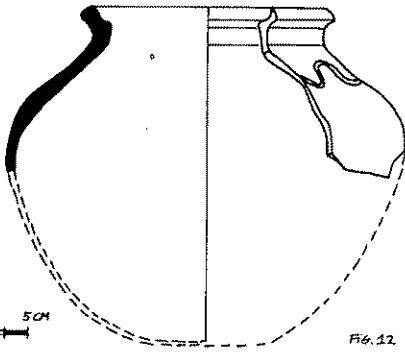
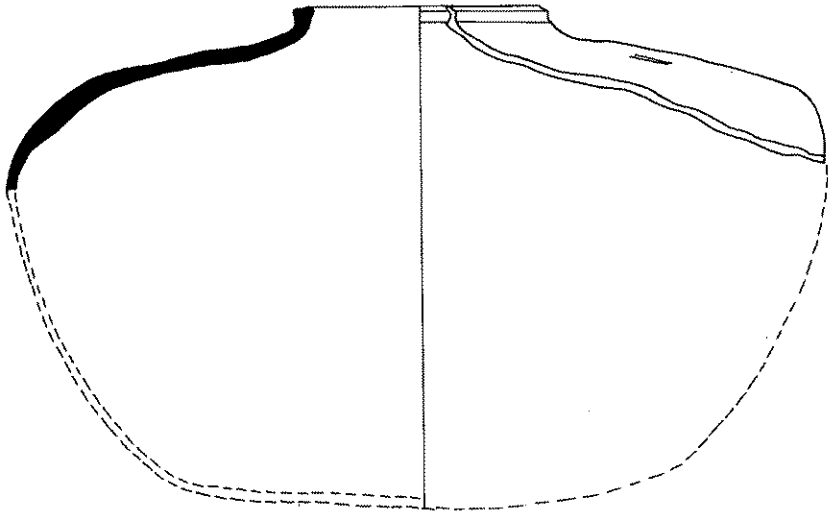

Fig. 12



Lám. V. L'Esquerda. Formes. Olles petites i gerreta.



Lám. VI. L'Esquerda. Formes. Fig. 14.

Olleta de forma globular. Vora exvasada, llavi arrodonit, amb encaix interior. Pasta grisa, amb carenat a l'altura de la panxa. Sense decoració.

Figura 12: Olla petita.

(CMR núm. 332)

diàmetre boca: 100 mm

diàmetre base: [65 mm]

altura: [150 mm]

gruix pasta: 6-7 mm

Olleta de forma globular. Vora exvasada, llavi arrodonit amb encaix interior. Pasta grisa, decorada entre el coll i la panxa amb una línia incisa ondulada al voltant de la peça.

Figura 13: Gerreta.

(CMR núm. 303)

diàmetre boca: 110 mm

diàmetre base: [50 mm]

altura: [155 mm]

gruix pasta: 8 mm

Gerreta, amb carenat baix, de base estreta. Llavi arrodonit i sortit enfora. Pasta grisa clara. Decoració a base d'una línia longitudinal gruixuda a l'altura de la panxa.

Figura 14: Gerra.

(CMR núm. 300)

diàmetre boca: 90 mm

diàmetre base: [165 mm]

altura: [205 mm]

gruix pasta: 5-8 mm

Gran gerra de boca estreta i forma globular molt ampla. Només en resta un fragment, corresponent a la part superior. Vora recta, de llavi arrodonit. Pasta grisa, amb decoració limitada a unes petites línies incises a l'altura de la panxa.

Figura 15: Paella. (E79B5, 16-129)

diàmetre boca: [220 mm]

diàmetre base: [180 mm]

altura: 45 mm

llargada total (amb mànec): [370 mm]

llargada del mànec: 150 mm

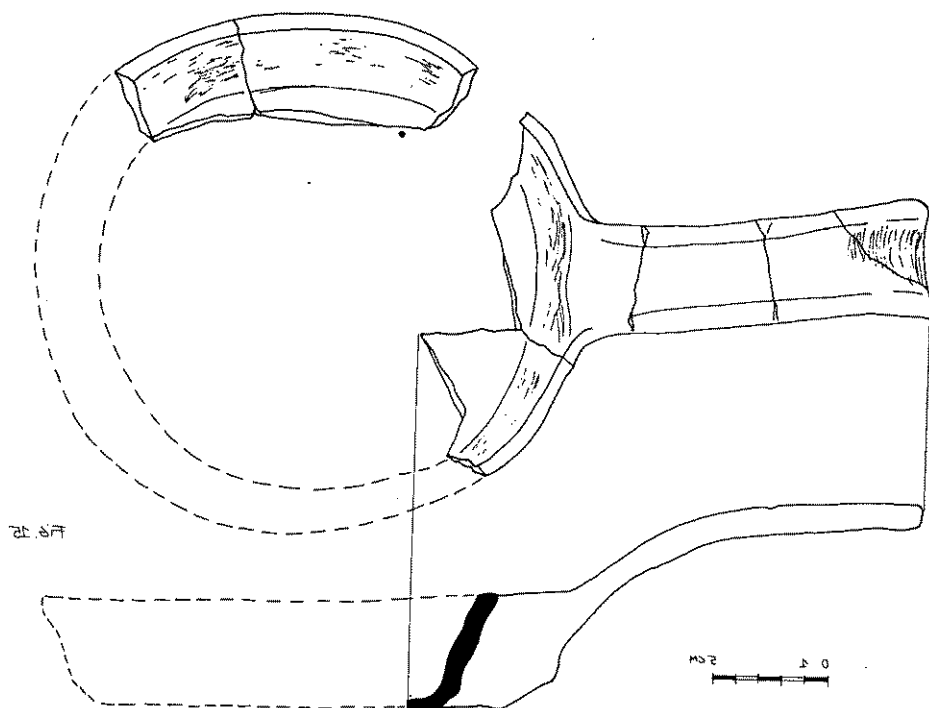

Làm. VII. L'Esquerda. Formes: Paella.

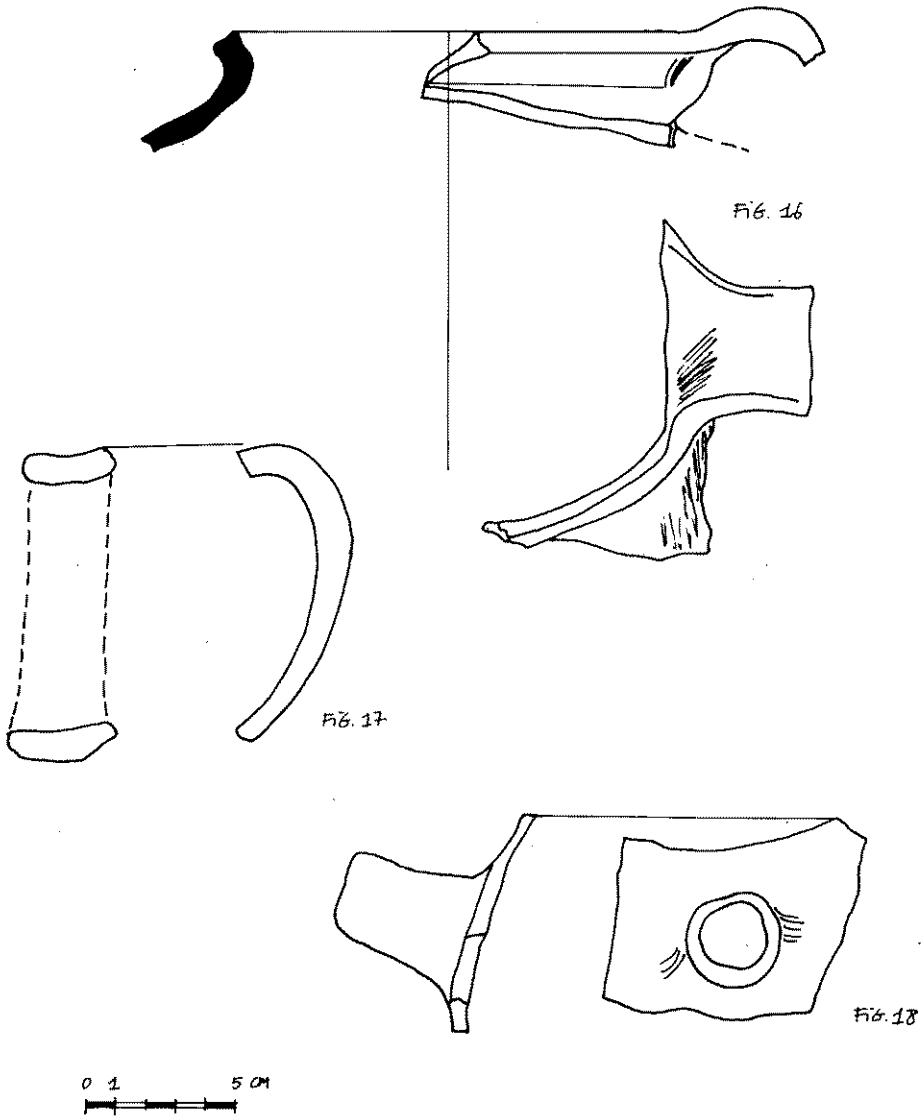

LÀMINA 8

Lám. VIII. L'Esquerda. Fragments ceràmics: Nanses i broc.

amplada del mànec: 50 mm

gruix pasta: 8 mm

Paella. Consta d'un recipient circular i d'un mànec llarg i elevat, per a facilitar el maneig de la peça. La forma és similar a les paelles actuals. Pasta grisa ben cuita, amb desgreixant de quars. Se'n conserven set fragments.

Figura 16: Gerra amb nansa.
(CMR núm. 132)

diàmetre boca: 140 mm

gruix pasta: 7 mm

Fragment de gerra amb una nansa lateral. La vora és exvasada, de llavi arrodonit. Pasta grisa, sense decoració. El coll presenta una part més sortida en la zona corresponent a la nansa.

Figura 17: Nansa.

(CMR núm. 892)

llargada: 97 mm

amplada: 27 mm

gruix pasta: 8 mm

Nansa d'una peça (olla o gerra). Pasta grisa.

Figura 18: Broc.

(CMR núm. 893)

llargada broc: 45 mm

amplada broc: 30 mm

gruix pasta: 6 mm

Fragment d'una peça (olla o gerra), amb un broc. Pasta grisa.

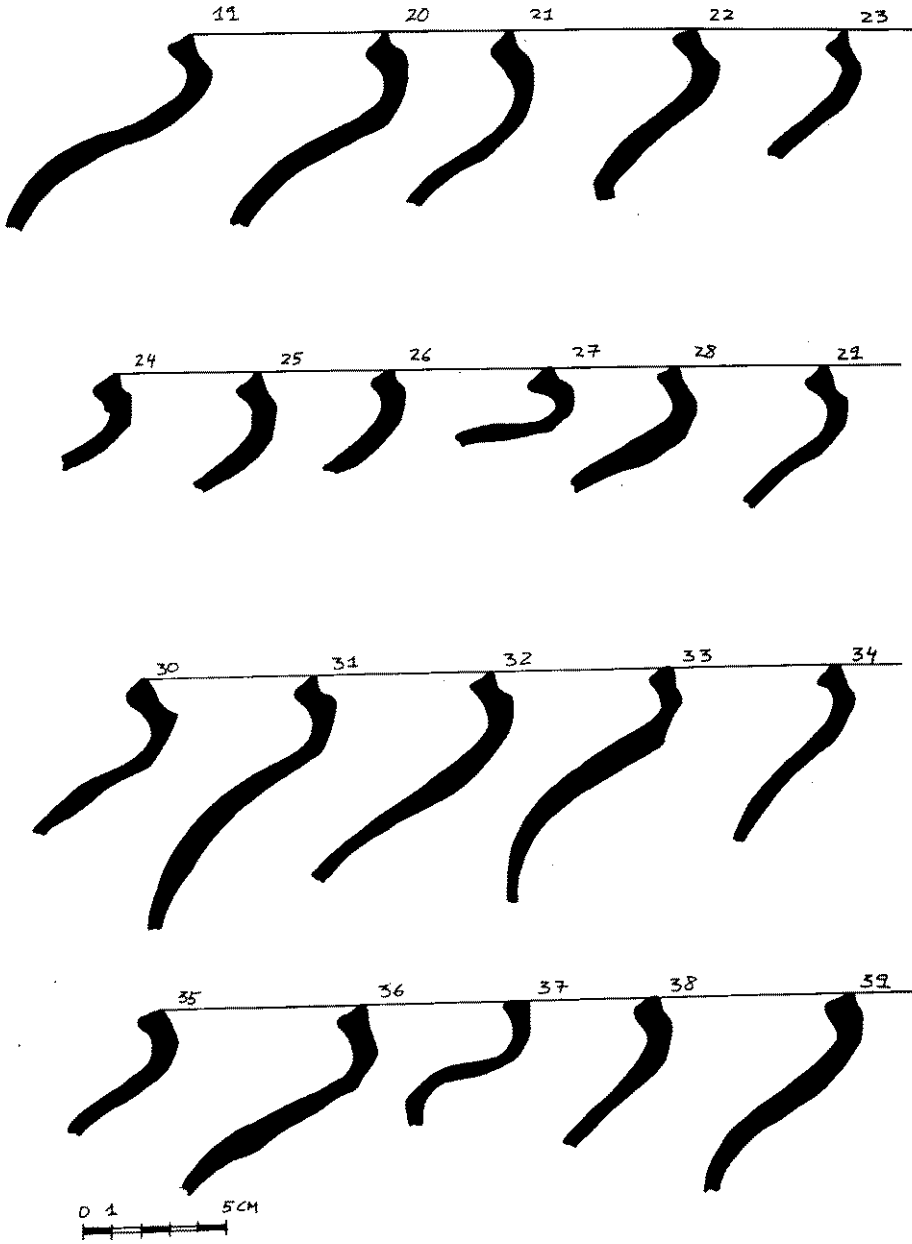

Làm. IX. L'Esquerda. Fragments ceràmics: Les vores.

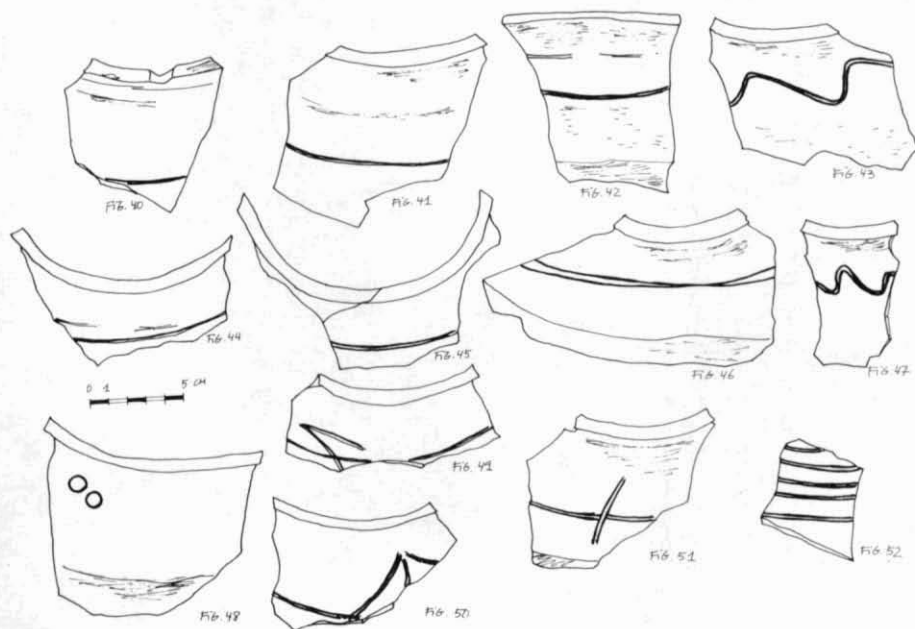
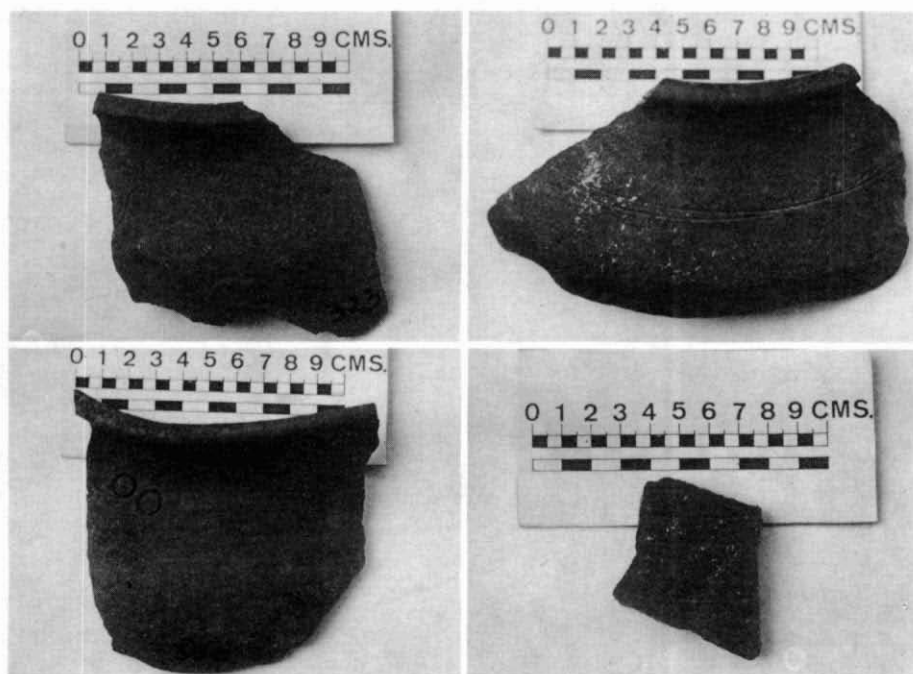

Làm. X. L'Esquerda, Fragments ceràmics: La decoració.