

LA PEDRA SECA A TÍRIG. RAIMUNDO PUIG, MESTRE PAREDADOR

THE DRY STONE IN TÍRIG. RAIMUNDO PUIG, MESTRE PAREDADOR

Javier Folch Roda i Josep F. Pitarch Roda
jfolchroda@yahoo.com; jpitarchroda@hotmail.com

RESUMEN

L'arquitectura de pedra seca té, sovint, protagonistes amb nom i cognoms. Són els paredadors, uns professionals que dedicaren la seua vida a la construcció de diferents elements amb aquesta tècnica. Raimundo Puig és un bon exemple i, a més a més, va treballar a Tírig però també a altres municipis de les comarques del Maestrat i els Ports. La seua història és la representació d'una forma de vida que, òbviament, queda reflectida en la seua obra, les barraques, els bancals, els pous i altres construccions que la seua saviesa ens va llegar. Aquest treball vol recuperar l'obra d'un paredador, caracteritzar les seues construccions que presenten algunes particularitats, com el morro de llebre, i posar en valor el nostre patrimoni rural.

Paraules clau: patrimoni cultural, parets de pedra seca, arquitectura de pedra seca, Tírig, barraques.

ABSTRACT

The dry stone architecture often is not anonymous because we find the *paredadors*, professionals who have dedicated their lives to the construction of various elements using this technique. Raimundo Puig is a good example. He worked in Tírig but also in other towns in the Maestrat and Els Ports (Castelló). His story is the depiction of a lifestyle that obviously reflected in his work, the *barraques*, the terraces and other structures bequeathed us his wisdom. This work aims to recover the work of a *paredador*, to characterize their structures and show peculiarities, as the *morro de llebre*, and to value our rural heritage.

Key words: cultural heritage, drystone walls, drystone architecture, Tírig, *barraques*.

1. Introducció

Fa temps els homes van voler deixar de ser nòmades i assentar-se en un territori, diuen els entesos que això es correspon a l'època Neolítica. Si van fer-ho, cal pensar que els era més difícil anar darrere dels animals per caçar-los, que convertir un territori en la base de la subsistència.

Els que van triar el territori que avui ocupen les comarques dels Països Catalans, coneixien el treball que els pertocava: roques calcàries, pedres, poca terra... i això sí, un bon clima i poca aigua.

No coneixem el temps en què varen canviar els costums i van fer-se sedentaris a les nostres terres, amb determinació de quedar-se, però els treballs que van fer, perduren. Es van trobar un paisatge feréstec, poc agraït en quan a la terra i l'aigua, però el transformaren, amb paciència i esforç.

La subsistència com a eix principal, per viure, va promoure iniciatives. Començaren com a recol·lectors dels fruits que la terra els donava segons les estacions; quan això fou insuficient, amb els coneixements apresos sobre la terra i el temps van comprendre que podien transformar el que tenien, van crear l'agricultura.

Alçaren la garriga i l'erm, van traure les pedres del subsòl, van cercar estructures per recollir l'aigua i amb les pedres arrancades de la terra van fer parets i feixes per contenir-la, pous, cisternes, etc.; i quan la pedra sobrava, pedregars i barraques.

La barraca té connotacions de llar, de casa, d'intimitat, i una complexitat arquitectònica que els nostres vells van resoldre amb senzillesa. D'una paret a una volta (de les que anomenem en fals) hi ha un important recorregut, coneixements de física, d'estructures i d'arquitectura.

Els nostres vells no varen poder estudiar, els seus coneixements sobre el medi i les tasques agrícoles els hi van transmetre les generacions anteriors. I ho van aprofitar molt bé. Van transformar el paisatge per donar-los de menjar, el van ordenar amb criteri i utilitat, i ens l'han llegat. A nosaltres ens correspon preservar-lo, mantenir-lo i no malmetre'l. Tot això ho van fer possible les dones i homes que tossudament van decidir viure en aquesta terra, per aquesta raó fem el treball dedicat a la persona de Raimundo Puig, un constructor de barraques i un paredador expert. És un homenatge a tota aquella gent, els llauradors arquitectes de qui parlen Zaragoza i García al llibre *Arquitectura rural primitiva en secà*.

2. Context territorial i temporal

El context territorial en el qual es desenvolupa aquest article és bàsicament el terme municipal de Tírig, a l'Alt Maestrat, província de Castelló, i també altres de les rodalies on Raimundo Puig va desenvolupar les seues tasques de construcció de pedra seca. El context temporal fa referència a l'inici del segle XX. És l'any 1910 quan Tírig assoleix la màxima població i, per tant, apareix la necessitat d'incrementar els terrenys per poder conrear i satisfer així els requeriments alimentaris de la població. Aquest fet es produeix quan els masos del terme, que eren al voltant de una trentena, se van repartir entre els hereus. Les propietats es van esmicolant a causa de la divisió de les finques.

Era costum que els propietaris dels masos, al fer el repartiment de les terres, normalment per herència, ho feren per lots que agrupaven els diferents tipus de conreus. És a dir, proporcionalment terra de pa, per sembrar; vilars o terrenys d'oliveres, per obtindre oli; terrenys de vinyes i ametllers, i zones de malla o verges, a fi de poder eixartigar-los o arrabassar-los, per obtenir nous terrenys de conreu o deixar-los per pastura dels ramats. Amb aquest sistema de repartiment de les propietats, per divisions, les parcel·les s'anaren fent petites, en definitiva, es van formar minifundis.

La gran quantitat de terres verges guanyades va necessitar fer moltes parets per aguantar la terra, separar les noves propietats i també, pel gran volum de pedra extreta del subsòl i la dificultat de transportar-la, es van construir gran quantitat de barraques.

Els materials geològics del terme de Tírig són bàsicament calcaris, del Cretàcic i del Juràsic, excepte la vall central del municipi, on són terciaris. Ací les finques tenen més terra cultivable i són més apreciades. La resta de finques estan als costers de les muntanyes i tenen sòls de pedres calcàries. Això obliga a fer terrasses o feixes per poder treballar els terrenys i mantenir la terra guanyada. Per construir les feixes era necessari alçar grans parets o murs de contenció per tenir el terreny pla, evitar la pèrdua de terra i conrear-la. Al terme hi han moltes finques amb parets que se van fer amb les pedres que sortien al "traure" (convertir terra erma en terra de cultiu) terra nova.

Les pedres sortides dels treballs d'arrabassar s'havien d'apartar per poder llaurar la parcel·la. Aquestes pedres habitualment s'empraven per fer les parets de contenció de les feixes i de separació entre propietats. Com que la pedra era molt abundant, no s'acabava fent les parets; així els agricultors havien de fer altres tipus de construccions, com barraques, pedregars, mollons, camins empedrats, pujadors i també altres d'ús ramader: corrals, corralisses, assagadors i basses per abeurar el bestiar.

Un altre vessant d'aprofitament de la pedra seca és el de recollir i mantenir l'aigua, tan escassa a les comarques del Maestrat. Per això es van fer moltes cisternetes o cocons on s'emmagatzemava l'aigua de

pluja i s'emprava per beure els llauradors i abeurar al cavall o matxo que tenien per llaurar la terra. També s'hi van fer pous per arribar a les vetes d'aigua que podien haver-hi. Aquests pous, amb diverses profunditats, es paredaven amb pedra seca per evitar que la terra s'esmunyira i soterrara el pou.

Altra aplicació de la pedra seca en el món de l'aigua són les sènies (o sínies). La majoria estan prop del nucli urbà i s'empraven per regar els horts. Solien ser propietats compartides. Els propietaris tenien repartit el dret d'aigua dels dies de la setmana, de forma que cadascú tenia un o uns dies per regar el seu hort.

Per extraure l'aigua es feia rodar un animal –cavall, matxo o ase– per la mota de la sènia i mitjançant un sistema de rodes, eixos i corones dentades es movia un rest, una espècie de cadena gran on s'ubicaven el cadúfols. Els recipients, al donar la volta la roda i començar la baixada, abocaven l'aigua dintre de la pastera. Des d'aquest element, que era com una caixa gran de fusta, l'aigua, per mig d'una conducció, anava al safareig on s'emmagatzemava. Quan el safareig ja era ple, es treia el tros de tronc de fusta que feia de tap i es soltava l'aigua que, pel reguer, anava inundant els solcs fets a l'hort per regar els productes plantats.

Altres construccions de pedra seca que servien com a complement per als llauradors eren els sitis o recers on es ficaven els vasos que contenen les abelles per evitar el vent de cerç.

Els forns de calç eren receptacles similars a les barraques però fets dintre del terra. La seua funció era coure les pedres calcàries per produir la calç que posteriorment s'emprava per emblanquinar les façanes de les cases, fer morter per la construcció o vendre-la. Els forns de calç se solien fer en llocs amb abundant pedra calcària i molta llenya, elements imprescindibles per poder dur a terme, primer, la construcció del forn i, després, la cuita de les pedres calcàries.

La llenya que s'emprava era la denominada *malesa*, molt abundant als terrenys erms. Aquesta llenya amb poc tronc i molta fulla fa una flama bona i així s'aconsegueix que la temperatura dintre del forn tinga uns valors al voltant dels 1.000 °C amb un objectiu clar: que del carbonat càlcic CaCO_3 , que és el component de la pedra calcària, es desprengui l'anhidrid carbònic CO_2 i es queda com a òxid de calç, CaO , o calç viva, que posteriorment s'hidrata amb aigua, formant el hidròxid càlcic $\text{Ca}(\text{OH})_2$, que és la calç apagada i que s'emprava per la construcció i emblanquinament de les façanes i altres parts de les vivendes rurals.

3. Treball d'inventari i catalogació de les barraques de pedra seca de Tírig

Al febrer de l'any 2007 emprenguérem un treball d'inventari i catalogació dels elements de pedra seca del terme municipal de Tírig. Entre els diferents tipus de construccions no podíem abastar-los tots i vàrem decidir centrar-nos en l'element més emblemàtic, les barraques. En principi, créiem que n'hi podien haver unes tres-centes o, com a màxim, unes quatre-centes.

Finalitzat el treball de camp, hem pogut inventariar i catalogar més de 1.450 barraques. Com que és un inventari, resta obert a incorporar algunes pendents, ja que tot i l'exhaustiu treball de camp de localització, recerca i ubicació, ens han pogut quedar algunes per catalogar.

El projecte s'ha desenvolupat en diverses fases, que comportaven diferents actuacions. Són les següents.

3.1. Treball de camp de localització i presa de dades

Es tractava de localitzar les barraques i anotar les dades en una fitxa individual en paper.

3.2. Introducció i tractament de les dades obtingudes

Un cop fet el treball de camp vàrem introduir les dades de les fitxes en un full d'*Excel*. Empràrem l'*Excel* perquè permet fer càlculs, com són els de la superfície i el volum de la barraca i, a més, possibilita filtrar les dades per diferents conceptes.

3.3. Tractament de les dades i programa informàtic preparat per presentar-les

Incorporades les dades de les fitxes de cada barraca al full de càlcul, hem continuat buscant més informació de les barraques: constructors, propietaris, curiositats, etc. Per fer aquesta segona part de la tasca hem parlat amb moltes persones del poble que ens podien ajudar i amb els propietaris.

Xavier Saüch ens ha creat un programa específic per presentar tota la informació recollida. El programa s'activa punxant a la casella inicial d'un full d'*Excel*, que conté totes les dades, les fotos, la ubicació dins del terme, el polígon del cadastre, l'orientació de la porta, etc. Amb la creació d'aquest programa donem per finalitzada la nostra tasca de catalogació i inventari de les barraques de pedra seca.

Creiem que amb la nostra feina hem cobert una tasca importat per poder iniciar treballs per la conservació del patrimoni de la pedra seca; tant

de l'espai físic com del tipus de construcció estudiada. Entenem que el pas previ per poder desenvolupar tasques de prevenció i conservació del patrimoni passa quasi sempre per fer un inventari i catàleg del patrimoni existent. A partir d'aquesta tasca es poden planificar nous projectes i es pot avançar en la prevenció i conservació.

No coneixem qui va començar a fer construccions en pedra seca, no tenim dades, i les que tenim ens remeten al segle XIX; però sí que sabem la importància d'alguns paredadors, com és el cas de Raimundo, a qui hom reconeixia la seua tècnica i qualitat, la quantitat de parets i barraques fetes i el mestratge que va exercir.

4. Raimundo Puig Puig: història de vida i pedra seca

Raimundo Puig Puig va nèixer el 6 de gener del 1898 a Tírig, fill de Bonifaci (*Facio*) Puig Puig, de professió teixidor de llana i barber, i de Rosa Puig Carceller, tot dos descendents del mas Blanc.

Va ser el quart de sis fills: Bruno, Casimiro, Simón, conegut com Piato, Raimundo, Maria Rosa i Francisca.

Raimundo es va casar amb Benita Barreda Dolz, que va nèixer al mas de Cabestany, a Vilafranca del Cid, i que baixà a Tírig amb la família per "estar en amo" al mas d'En Runa. Era la quarta de cinc germanes i es va donar la circumstància que la segona germana anomenada Natàlia es va casar amb Simón, que era germà de Raimundo. Raimundo i Benita van tenir dues filles, Maria Rosa i Carme.

De les informacions recollides al treball de l'inventari i catàleg de les barraques de pedra seca al terme de Tírig hem pogut saber que Casamiro (3) i Simón (1) també en van construir. Raimundo i Simón en feren unes emprades com a solls que estan darrere de les cases del mas Blanc. Mentre que el germà major, Simón, es va dedicar a la construcció convencional, Raimundo, aconsellat per Joan de Bernat, un altre important paredador de Tírig, es va decantar per les construccions de pedra seca. Per millorar la tècnica constructiva se'n va anar a Cervera del Maestre, poble de bons paredadors. Hi va estar entre els anys 1920 i 1925, millorant la tècnica, mentre era fadrí.

Una volta finalitzada l'estància a Cervera del Maestre es va casar i va començar la seua tasca de les construccions de pedra seca, principalment a Tírig, Catí, Ares del Maestrat, Sant Mateu i les Coves de Vinromà. De les construccions fetes a Catí, Ares i Cervera en tenim referència pels seus familiars, però no tenim la informació detallada de les construccions que va fer. On més va treballar va ser al terme de Tírig. Tot seguit fem una petita descripció de les construccions més importants.



FIGURA 1. Dades d'una barraca.

4.1. Parets i pujadors

Al mas Blanc, d'on provenien els pares de Raimundo i on tenien finques, hi ha moltes parets de gran dimensions que, segons els vells del poble, la majoria les va fer ell. El mas Blanc està damunt d'un petit turó i als costers que l'envolten es van fer feixes. Les parets són grans i en algunes d'elles va haver de fer pujadors per poder passar de una feixa a la de dalt. També hi ha desaignadors, amb la peculiaritat que estan acabats en arc i no en llinda com es sol fer a les barraques.

Una de les parets més conegudes i més peculiars és la que hi ha al barranc de Patxol, pujant a mà esquerra, dintre de la finca que era dels Gasulles. És una paret amb la denominada espina de peix o espiga de blat (Figura 2).

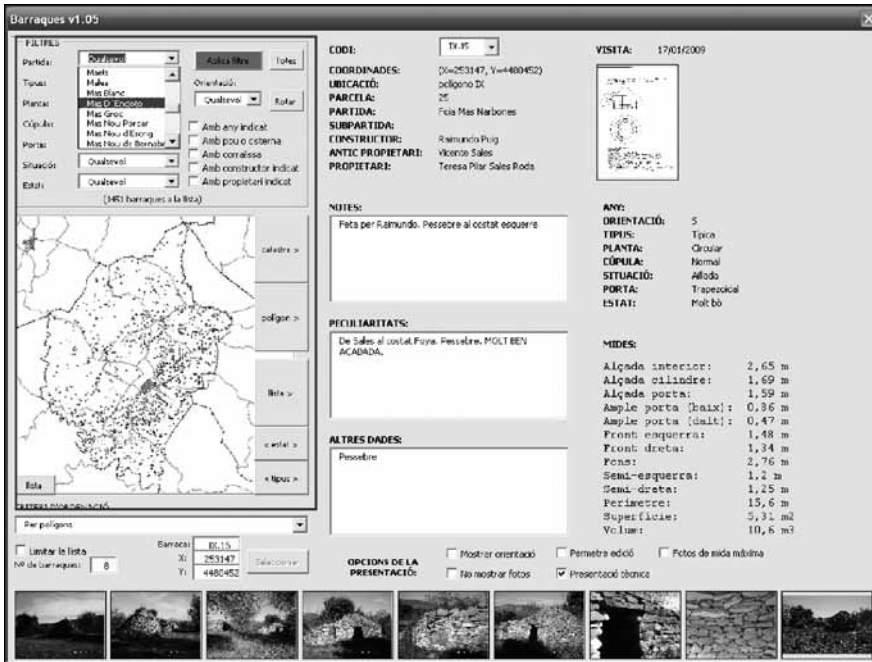

FIGURA 2. Paret al Patxol i pujador (dreta).

Un altre vessant de Raimundo va ser el de tornar solsidés, és a dir, refer parets que a causa de les pluges solien caure, per la pressió o pel mal estat d'algun mur.

4.2. Fornos de calç

Sabem que va fer alguns forns de calç, per exemple, a la partida del pla de l'Om (Figura 3), on en va fer almenys tres. A més de construir-los, va treballar en les tasques de la cuita de les pedres i un dels seus companys va ser Safont.



FIGURA 3. Forn de calç al pla de l'Om.



FIGURA 4. Sènia de Quico, del mas Nou.

4.3. Sènies

Com ja hem explicat, aquestes construccions es feien per captar l'aigua més superficial de les escorrenties. La majoria al terme de Tírig estan al voltant del camí del Horts. Les sènies tenien un pou, que està paredat en forma cilíndrica amb pedra seca. Per poder col·locar la roda amb la pastera, el remat del pou s'acaba amb dos arcs de pedra seca. Per damunt està la mota, un cilindre per on volta l'animal per treure l'aigua de la sènia i poder omplir el safareig. Raimundo va fer almenys tres, la de Campanario, la de Luisa Pilar i la de Quico del mas Nou (Figura 4). Farem esmena de l'última per la seua majestuositat.

Com es pot veure a la imatge, la sènia té una mota molt alta. Això és perquè la sènia està a la part baixa de la finca. Per poder regar-la tota se n'ubica el safareig a la part més alta, on ha d'arribar l'aigua per gravetat.

4.4. Pous

Raimundo Puig també va paredar el pou del mas Blanc, un pou gran, que està al costat del camí d'entrada al mas. La peculiaritat d'aquest pou és que li va fer unes escales per poder baixar si el nivell de l'aigua disminuïa (Figura 5).

També va paredar moltes cisternetes, que solien estar al costat de barraques. A més, al complex de pedra seca que hi ha a la Vinya Cervera, de Santiago Prats Ortí, hi ha un pou, estret, que el paredà Raimundo; va

fer, a més, totes les construccions que hi ha al voltant de la barraca i que són: pou, safareig per regar i netejar la roba i safareig per sulfatar la vinya.

4.5. Cisternes dins de cases

Com que Tírig és terreny de secà, amb escassetat d'aigua, la majoria de les cases tenien una cisterna per poder arreplegar l'aigua de pluja de les teulades i, per canals, emmagatzemar-la dins de casa. Raimundo en va paredar diverses a l'interior dels habitatges. Una de les més grans que coneixem va ser la de Antonio Folch Marín, al número onze del raval de Vinaròs i que s'ubica dintre del pati interior de la vivenda.



FIGURA 5. Pou del mas Blanc.



FIGURA 6. Pou de la Vinya Cervera.

4.6. Barraques

Són les construccions més importants de Raimundo per la gran quantitat que va fer, la qualitat i la tècnica emprada. De fet, al poble de Tírig se'l coneixia com a constructor de barraques. Segons els familiars, en va construir entre 80 i 90. La majoria són al terme de Tírig. De les dades de l'inventari-catàleg que hem fet en trobem 29 identificades com a seues. Segurament poden haver-hi una quantitat similar de les quals no tenim notícies del constructor i que poden ser d'ell.

Adjuntem les dades del nostre inventari, referents a les barraques fetes per Raimundo. En la taula 1 podem veure les mesures preses al camp de cada barraca expressades en metres. Fan referència a les alçades interior, del cilindre i de la porta; l'ample de la porta dalt i baix; els fronts esquerre i dret de la barraca; les mesures del fondo i dels dos semi costats de la superfície i, finalment, del perímetre.

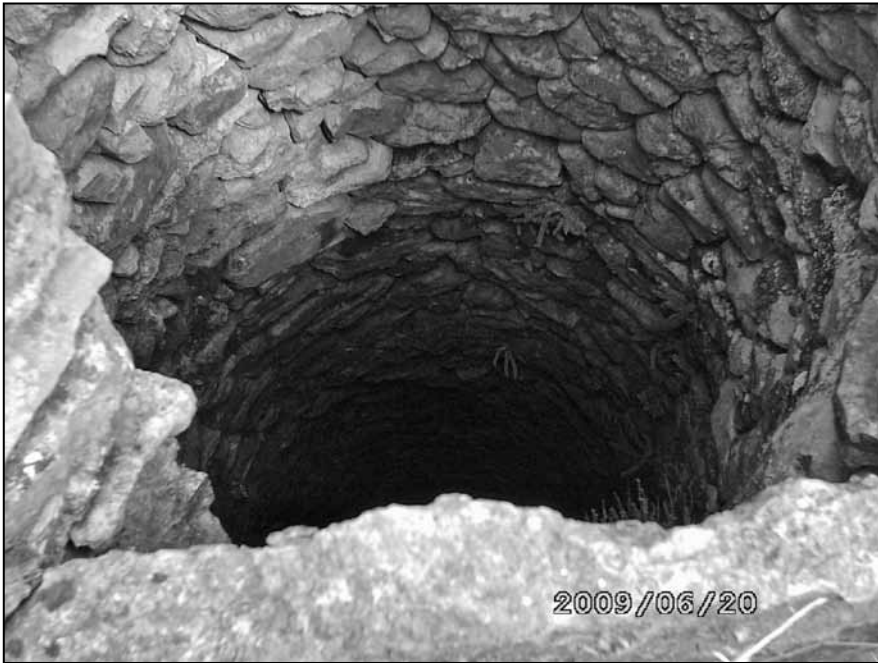
La fila última del quadre estadístic, destacada en negreta, representa els valors mitjans de totes les construccions. Amb eixes dades es pot obtenir com seria la barraca representativa de les construïdes per Raimundo, que tindria les següents mides:

- una alçada interior de 2.62 m, una alçada del cilindre de 1,86 m i, per tant, una volta de 0.76.
- una porta de 1.62 d'alçada, amb un ample a la part baixa de 1.03 i a la part alta de 0.68.
- les parets o frontisses de la barraca són de 1.60 al costat esquerre i de 1.54 al dret, que podem considerar pràcticament quasi idèntics.
- respecte a la planta, superfície o base, té una fondària de 3.1 m, amb 1.23 la part esquerra de la el·lipse i 1.24 la part dreta, que també es poden admetre com a iguals.
- respecte al perímetre, hem eliminat les que estan en negreta, que són diàmetres interns per no poder determinar l'extern, i ens trobem amb un valor de 18.06 m, però amb dispersió, ja que oscil·len entre els 11 i els 25.6.

De les dades de la taula 2 veiem que la superfície és de 6.26 m² i el volum de 12.98 m³, és a dir, uns 13 m³. Amb tota eixa informació podem deduir les següents característiques que descriuen les barraques:

- són la majoria de les anomenades típiques, les de pedra seca per excel·lència al terme de Tírig.
- consisteixen en un cos cilíndric, rematat per una volta feta per aproximació de filades de pedres, fins a tancar-la en una sola pedra. Només hi ha una soll o porquera que és una barraca amb una part exterior com a corral per al porc.
- pel que fa a la superfície, la majoria són circulars i també n'hi ha algunes d'ovalades. A vegades és difícil separar entre circular i ovalada. Per tant, podem deduir que tenia preferència per bases circulars.
- respecte a la volta, es pot apreciar que predomina la baixa i altres de normals. No n'hi ha cap d'alta. Es pot concloure que solia fer barraques amb la cúpula baixa.
- respecte a la situació on es troben les barraques, podem indicar que hi ha de quasi tots els tipus. Predominen les adossades, després les aïllades i, per fi, les integrades. No n'hi ha cap de les ubicades dintre de la paret.
- per l'estat de conservació es pot apreciar que la gran majoria estan en bon estat. Només n'hi ha una en estat dolent o deficient. No en trobem cap en estat regular.

De les barraques que va fer destaquem tres en particular per les singularitats que presenten respecte a la resta. El primer exemple és la construcció que va fer al mas Nou de Porcar per a Francisco Prats Carceller, conegut per Quico del mas Nou. La seua característica principal és que té una gran portalada per on pot entrar un carro amb el corresponent matxo (Figura 7).

Una altra destacable és l'anomenada del Carabinero, que es troba a la partida del Bosc de Melcior. Té també una gran portalada, com es pot

apreciar a la figura 8. Al darrere té una cisterneta i un forat que va fer el seu propietari per evitar que hi acamparen colles de gent ambulat.

Per fi, s'ha de fer referència a la corralissa de Tronxo, que va construir per a Miquel de Tronxo i que està ubicada a la partida dels Catinencs, també anomenada dels Bancalets. És un conjunt de planta rectangular, tancat per un mur de pedra seca de 1.5 m d'alçada i que dins del recinte té una barraca, amb una superfície de 18.5 m² i un volum de 28.74 m³, construïda per poder resguardar de la intempèrie les ovelles del ramat (Figura 9).

TAULA 1. Radiografia de les barraques de Tírig (I)

Alçada interior	Alçada cilindre	Alçada porta	Ample porta baix	Ample porta dalt	Front esquerre	Front dret	Fons	Semi-esquerra	Semi-dreta	Perímetre
2.43	1.62	1.22	0.64	0.55			3	0.73	1.4	21.6
1.27 ¹	1.2	1.1	0.51				2.4	0.35	1.45	
2.54	1.69	1.57	1.1	0.8	1.96	1.9	6.1	1.15	1.96	25.6
2.94	2.12	1.67	0.91	0.66			2.9	1.39	1.26	21.5
2.86	2.12	1.6	1.37	0.47	1.6	1.47	5.2	2.6	1.93	23.5
3.15	2.05	1.75	0.92	0.58	1.2	1.16	3.5	1.43	1.35	18
2.75	1.76	1.66	0.98	0.66	1.8	1.2	2.7	1.1	1.1	14.6
2.35	1.93	1.53	0.63	0.44	0.75	1.3	1.7	0.67	1.09	14.5
2.7	2.01	1.75	0.9	0.6	1.66	1.2	2.6	1.3	1.07	16.4
3	1.9	1.6	1.1	0.62	2.03	1.2	3.1	1.1	1.2	17.7
3.26	2.1	1.78	1.8	1.03	1.8	1.6	4.3	1.56	1.51	20.4
2.43	2.27	1.67	0.96	0.7			2.36	1.25	0.8	11.97
2.57	1.9	1.7	1.3	0.66	1.97	1.4	3	1.27	1.3	18.5
2.55	1.87	1.64	0.97	0.58	1.6	1.4	2.7	1.14	1.3	16.3
2.72	2.05	1.6	0.95	0.62	1.9	2.6	2.7	1.03	1.16	17.4
2.15	1.6	1.5	0.99	0.71	1	1.1	2.3	0.87	0.9	5.9
2.65	1.69	1.59	0.86	0.47	1.48	1.34	2.8	1.2	1.25	15.6
2.5	1.66	1.56	1	0.71	1.16	1	3.1	1.24	1.13	15.5
2.5	1.9	1.54	0.9	0.83		0.8	2.7	1.44	0.68	7.6
2.54	1.81	1.61	1	0.7	1.35	1.4	2.5	1.2	1.15	15
2.72	1.85	1.7	0.92	0.88	1.75	1.3	3.1	1.2	1.18	
2.14	1.8	1.7	1.14	1.04	1.5	1.7	3.4	1.2	1.05	7.7

2.4	1.6	1.55	0.85	0.5	1.1	1.12	2.5	1.15	0.9	11
2.5	1.73	1.63	1.15	0.69	1.72	2.2	2.7	1.12	1.12	16.5
2.78	1.85	1.7	1.11	0.66	2.35	3.03	3.4	1.47	1.5	18.2
2.37	1.7	1.6	0.86	0.55	1.55	1.5	2.7	1	1	14.2
2.92	2.09	1.89	1.9	1.5	1.55	1.48	4.3	1.62	1.72	21.6
2.63	1.86	1.75	1.03	0.7	1.95	2.58	2.6	1.13	1.3	
2.4	1.75	1.65	0.84	0.44	1.7	1.54	2.6	1.04	1.01	15.3
2.52	1.92	1.67	0.86	0.45			2.8	0.8	1.45	14.2
2.67	1.72	1.57	0.9	0.47			3.2	1.42	1.31	15.3
2.62	1.86	1.63	1.03	0.68	1.60	1.54	3.1	1.23	1.24	18.06

Al ser una barraca per al ramat, va començar a fer la volta a una alçada de uns 0,9 metres, ja que per les ovelles no calia que fos més alta (Figura 10). Totes les pedres, com era habitual en Raimundo, estan tocades amb el martell i l'acabat és excel·lent. Fa la volta molt rebaixada perquè tenia por que petaren les llosses.



FIGURA 7. Barraca de Quico del mas Nou.



FIGURA 8. Barraca del Carabinero.

La corralissa, a més a més, té dos compartiments relativament independents a l'aire lliure. Un de més gran, tocant la barraca, i un altre de més petit i amb un estret accés, al fons. El més petit sembla ser per separar ovelles amb corders, o ovelles accidentades, o per als gossos. La paret de la corralissa que dona al bancal té 14.80 metres i, com tota ella, està rematada amb tres filades de llosses que sobresurten per evitar que els animals pogueren saltar de dintre de la corralissa a l'exterior.

TAULA 2. Radiografia de les barraques de Tírig (II)

Superfície	Volum	Any	Tipus	Planta	Cúpula	Situació	Porta	Estat
5.02	9.49		Soll	Ovalada	Rebaixada	Adossada	Rectangular	Bo
14.90	29.40		Típica	Ovalada	Rebaixada	Adossada	Trapezoïdal	Molt bo
6.04	14.45		Típica	Circular	Rebaixada	Aïllada	Trapezoïdal	Molt bo
18.50	28.74		Típica	Circular	Rebaixada	Aïllada	Trapezoïdal	Molt bo
7.64	18.47		Típica	Circular	Normal	Aïllada	Trapezoïdal	Molt bo
4.67	9.75		Típica	Circular	Normal	Adossada	Trapezoïdal	Molt bo
3.80	8.83	1933	Típica	Ovalada	Rebaixada	Adossada	Trapezoïdal	Molt bo
2.35	4.86		Típica	Ovalada	Normal	Adossada	Rectangular	Bo
4.88	10.92		Típica	Circular	Normal	Adossada	Trapezoïdal	Molt bo
5.60	12.69		Típica	Circular	Normal	Adossada	Trapezoïdal	Bo
10.27	25.54		Típica	Circular	Normal	Integrada	Trapezoïdal	Molt bo
6.06	12.86		Típica	Circular	Rebaixada	Adossada	Trapezoïdal	Molt bo
5.25	11.01	1941	Típica	Circular	Normal	Adossada	Trapezoïdal	Molt bo
4.64	10.56		Típica	Circular	Normal	Aïllada	Trapezoïdal	Molt bo
3.20	5.70		Típica	Circular	Rebaixada	Integrada	Trapezoïdal	Bo
5.31	10.67		Típica	Circular	Normal	Aïllada	Trapezoïdal	Molt bo
5.77	11.19		Típica	Circular	Rebaixada	Aïllada	Trapezoïdal	Molt bo
4.50	9.44		Típica	Ovalada	Rebaixada	Adossada	Rectangular	Molt bo
4.61	9.47		Típica	Circular	Rebaixada	Integrada	Trapezoïdal	Molt bo
5.72	12.24		Típica	Circular	Normal	Adossada	Rectangular	Molt bo
6.01	11.50		Típica	Ovalada		Integrada	Rectangular	Dolent
4.03	7.51		Típica	Circular	Rebaixada	Adossada	Trapezoïdal	Molt bo
4.75	9.44		Típica	Circular	Normal	Integrada	Trapezoïdal	Molt bo
8.02	17.33	1948	Típica	Circular	Rebaixada	Adossada	Trapezoïdal	Molt bo
4.18	8.04		Típica	Circular	Rebaixada	Integrada	Trapezoïdal	Molt bo
11.28	26.70	1942	Típica	Circular	Rebaixada	Aïllada	Trapezoïdal	Molt bo
4.87	10.30		Típica	Irregular	Normal	Integrada	Rectangular	Bo
4.12	8.11	1948	Típica	Circular	Rebaixada	Adossada	Trapezoïdal	Molt bo
4.95	10.49		Típica	Ovalada	Rebaixada	Adossada	Trapezoïdal	Molt bo
6.78	13.80		Típica	Circular	Rebaixada	Adossada	Trapezoïdal	Molt bo
6.26	12.98							

Volem fer menció a dues barraques més, a les quals va adjuntar un pessebre o menjadora per als animals. Una és de Vicent Sales i la trobem a la partida de les Foies del mas del Narbonés, mentre que l'altra és propietat de la seua néta, Vicenta Barreda Puig, i està a la partida del mas d'Esteve (Figura 11).

4.7. Monument al pintor Gabriel Puig Roda

El 1965, en complir-se el centenari del naixement del pintor Gabriel Puig Roda, es decideix fer-li un monument a l'entrada del poble des d'Albocàsser (Figura 12). El simbolisme és senzill i clar, un cos que juga amb els cognoms del pintor: un puig (una muntanya xicoteta) de pedres foradades i una roda d'un molí d'oli. El conjunt escultòric es completa amb el relleu del pintor en marbre i l'escut del poble forjat amb ferro damunt la mola on s'esculpeix la dedicatòria: "Tírig al nostre pintor Puig Roda 1865-1965".

Els materials utilitzats són els propis de les construccions de pedra seca, que omplen el nostre terme: la pedra calcària, lloses per al terra, parets de pedra acarada per la sanefa de doble rastell al mig del frontó (feta per Raimundo amb l'ajuda entre altres, de Santiago Prats), rajoles i gerres.



FIGURA 9. Croquis de la corralissa de Tronxo.



FIGURA 10. Corralissa de Tronxo.

4.8. Treballs a Sant Mateu

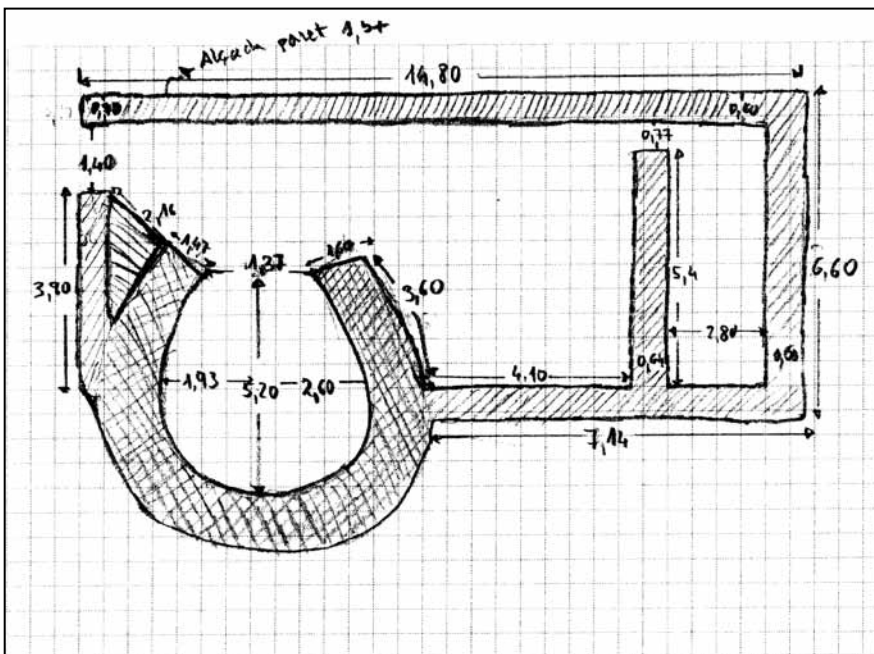
Va treballar per la família dels Cirilos de Sant Mateu, almenys un any, fent parets a unes finques de la seua propietat entre Sant Mateu i la Salzadella.



FIGURA 11. Barraca de la partida del mas d'Esteve.



FIGURA 12. Treballs de construcció del monument a Puig Roda.

4.9. Treballs al mas d'En Torres (les Coves de Vinromà)

Al mas d'En Torres, terme de les Coves, propietat de Francisco i Gabriel Pitarch Miralles, veïns de Tírig, que el van comprar, llogaren Raimundo per a transformar la propietat en terrenys de conreu. A partir de l'any 1943 i durant set anys va treballar en la propietat, d'unes 150 ha., ermes o de pastura, per fer els bancals i feixes per plantar ametlers.



FIGURA 13. Vista del mas d'En Torres.

Amb l'ajut de José Antonio Ortí Segarra (Tonet), que arrabassa, i Francisco Blasco Roca (Quico Tana), Enrique d'Ares, el fill de Toni Patricio, Traïla de les Coves, Tomàs el Negre i Joan de Bernat van abancalar tot el mas, les partides anomenades: Baix de Casa, el Tractorat i el Racó.

No treballaven tot l'any, tan sols quan el temps ho permetia. Es quedaven a dormir al mas i el jornal al dia era l'equivalent aproximadament al d'un quilo de pa.

Els treballs es van fer de 1943 a 1950, i constitueixen una de les darreres aportacions de Raimundo a la construcció de pedra seca. Després dels treballs al mas d'En Torres va decidir deixar les tasques de paredador per dedicar-se a la ramaderia ja que havia sofert diversos accidents

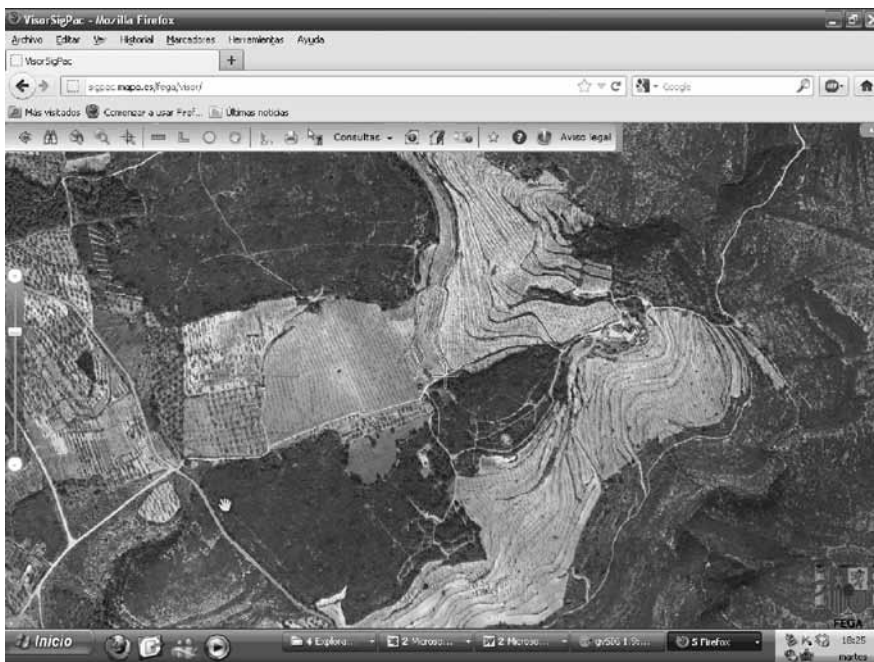
paredant i les forces ja no eren les de la seua joventut. Havia dedicat uns 30 anys a la pedra seca per les comarques del nord de Castelló.

4.9. La tècnica

Les barraques de Raimundo es caracteritzen per ser de volta baixa, tenir les portes de morro de llebre i la seua habilitat en emprar el cordell per alinear la pedra.

Pel que fa al primer aspecte, Raimundo tocava totes les pedres amb un martell, és a dir, les acarava o, com diuen els tècnics, les desbastava. Això permetia que les fileres no foren tan gruixudes i podia començar la volta abans del que es feia en altres barraques. Per això les seues solen ser de volta baixa. Aquesta tècnica és complicada, ja que al tenir poca pendent, l'aigua no corre tant i pot entrar dins; tanmateix, això no passa en cap de les barraques fetes per ell. Era un expert en les falques per decantar les lloses i traure l'aigua cap a fora.



FIGURA 14. Morro de llebre i barraca de Raimundo 1.



FIGURA 15. Pujador al Racó del mas d'En Torres.

La segona peculiaritat, que el diferencia d'altres constructors de les comarques castellonenques, és que acaba les portes amb el que anomenava morro de llebre, per la semblança amb aquest animal (Figura 14). No sabem si el nom el va batejar Raimundo o prové d'altres constructors.

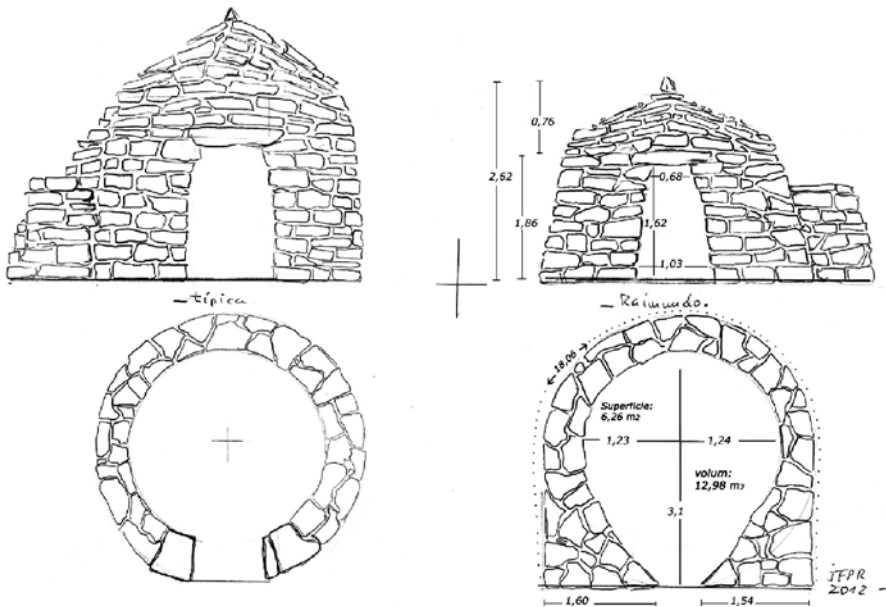
Finalment, segons comenta el seu deixeble Santiago Prats, tenia un gran habilitat per posar el cordell. El cordell s'emprava per assenyalar la línia que delimitava la pedra dins de la construcció, tant vertical com horitzontalment.

4.10. Santiago, el seu deixeble

Com ja hem comentat abans, Raimundo va col·laborar a fer el monument al pintor Puig Roda quan ja no exercia de paredador. Com que ja era major, el va ajudar i va finalitzar els treballs Santiago Prats Ortí, que ha estat un deixeble de Raimundo.

Santiago, amb l'ajut del seu sogre, va construir les magnífiques parets, barraca, povet i cisterneta de la finca que tenia la seua dona, Enriqueta, a la partida de les Serrades. Quan Santiago tenia dubtes per fer estes construccions anava a veure Raimundo, que li aconsellava per

solucionar-los. La figura 16 representa una de les parets de les Serrades feta per Santiago.



FIGURA 16. Paret i pujador a les Serrades.

Agraïments

A Santiago Prats Ortí i a la família de Raimundo, en especial al seu besnét Carlos Albalat Barreda, que ha dedicat molt de temps a esbrinar informació del seu besavi i que ens l'ha cedida per fer aquest article.

Bibliografia

- CEBRIÁN GIMENO R. (2011): *La arquitectura de la piedra seca. 14 itinerarios. Caminos y paisajes*. Carena Editors, València, 198 pp.
- FOLCH RODA, J. i PITARCH RODA, J. F. (2011): "Sistema d'inventari-catalogació de les barraques de pedra en sec al terme municipal de Tírig (Castelló)", en *Actes de la V Trobada d'Estudi per a la Preservació del Patrimoni de Pedra en Sec als Països Catalans*, Consell de Mallorca, Palma de Mallorca, p. 147-154.
- GARCÍA LISÓN, M.; ZARAGOZÁ CATALÁN, A. (2000): *Arquitectura rural primitiva en secà*. Generalitat Valenciana, Castelló, 63 pp.

- MARTÍ TOMÁS, M. Á (2007): *La pedra en sec a Benafigs*. Diputació de Castelló, Castelló.
- MESEGUER FOLCH, V.; ZARAGOZÁ CATALÁN, A. (2004): *Arquitecturas de piedra en seco. Actas del VII Congreso Internacional de Arquitecturas de Piedra en Seco*. Centro de Estudios del Maestrazgo, 2004, Sant Carles de la Ràpita.
- MESEGUER FOLCH, V. (2000): “La piedra en seco en las comarcas del Norte de Castellón”, en *Boletín del Centro de Estudios del Maestrazgo*, nº 63, pp. 7-36.
- MIRALLES, F.; MONFORT, J.; MARÍN, M. (2002): *Els homes i les pedres. La pedra seca a Vilafranca: un paisatge humanitzat*. Diputació de Castelló, Castelló, 181 pp.

RECUERDOS DE PIEDRA: LAS BARRACAS DE CARBONERO DE LAS HOCES DEL CABRIEL

MEMORY OF STONE: THE COAL HUT OF THE HOCES DEL CABRIEL

Ángela Calero Valverde

*Instituto Universitario de Antropología. Universidad Católica de Valencia
calero.angela@gmail.com*

RESUMEN

La barraca de carbonero constituye un legado heredado de los modos de vida tradicionales del Parque Natural de las Hoces del Cabriel. Este artículo trata de situar dicho elemento etnológico en el lugar que le corresponde, integrándolo en la lista del patrimonio comarcal como un bien cultural de primer orden y argumentando la importancia que tiene para la configuración paisajística de dicho entorno protegido. Para tal fin, se expone la metodología antropológica empleada en su estudio y catalogación y se plantean líneas de actuación para su puesta en valor y conservación.

Palabras clave: arquitectura vernácula, barraca de carbonero, patrimonio etnológico, paisaje cultural.

ABSTRACT

The coal hut is a legacy inherited from the traditional lifestyles of the Natural Park of Hoces del Cabriel. This article attempts to put that ethnologic element in the proper place, integrating it into the heritage local list as a cultural element of the first order, and arguing the importance it has for the landscape configuration of the protected environment. To this end, we discuss the methodology used in its anthropological study and propose courses of action for enhancement and conservation.

Keywords: vernacular architecture, coal hut, ethnological heritage, cultural landscape.

1. Introducción

El entorno de las Hoces del Cabriel fue declarado Parque Natural en el año 2005 y tiene una extensión de 31.446 ha. Está formado por los términos municipales de Requena, Venta del Moro y Villargordo del Cabriel, localidades que a su vez cuentan con numerosas aldeas que configuran el hábitat disperso que lo caracteriza. Se trata de un territorio fronterizo situado entre las comunidades de Valencia y Castilla la Mancha, quedando ambas separadas por el río Cabriel, del cual toma su nombre el parque. Dicho carácter de frontera le atribuye un gran interés antropológico y el hecho de que la comarca haya formado parte de la comunidad de Castilla la Mancha hasta el año 1851 le otorga a su vez una serie de características culturales definitorias que podemos observar también a través de las huellas presentes en el paisaje.



FIGURA 1. Demarcación del Parque Natural de las Hoces del Cabriel.

A partir de una primera aproximación al contexto que nos ocupa, podemos adivinar la existencia de numerosos elementos procedentes de la arquitectura vernácula, que nos hablan de los oficios tradicionales y de las actividades cotidianas de las gentes que desde antiguo han habitado este territorio. Paseando por sus caminos, nos toparemos sin dudarlo con una de las múltiples barracas de carbonero diseminadas por toda su extensión. Estas estructuras de piedra resultan ser parte integrante del abarrotado paisaje de la comarca, además de ser un testimonio del rico patrimonio cultural relativo al trabajo que todavía hoy es posible descifrar.

Desde el Instituto Universitario de Antropología llevamos realizando desde el año 2008 el Inventario del Patrimonio Cultural de la Comunidad Valenciana por encargo de la Conselleria de Turismo, Cultura y Deporte. A lo largo de estos años hemos tenido la posibilidad de estudiar en profundidad una gran cantidad de bienes culturales etnológicos que forman parte de la arquitectura tradicional de las diferentes comarcas valencianas, estando muchos de ellos edificados con piedra en seco. En concreto, durante los años 2009 y 2010 nos encargamos de la catalogación de los bienes etnológicos inmuebles del Parque Natural de las Hoces del Cabriel, donde tuvimos la oportunidad de conocer con detalle las barracas de carbonero y los valores escondidos tras ellas. En relación a la competencia e idoneidad de la disciplina antropológica para la realización de dicho trabajo, siguiendo a García podemos decir que “las construcciones populares deben integrarse y ser analizadas desde la antropología cultural y no desde la arquitectura oficial o cultura oficial que, al ser más potente, la reduce a un fenómeno curioso, raro, pintoresco y típico” (A. GARCÍA, 2003).

Partiendo de la convicción antropológica de que el conocimiento local es indispensable para la comprensión e interpretación de los paisajes culturales y del patrimonio que albergan, el estudio ha sido fuertemente completado con la realización de un extenso trabajo de campo en el terreno. Como indican X. ROIGÉ y G. FRIGOLÉ (2010), “context is fundamental for tackling the creation of heritage values”, por lo que para la puesta en valor del patrimonio se hace necesario situar los bienes culturales en su marco de uso y atender a los factores históricos que han intervenido en su creación.

Tras los estudios realizados estamos en disposición de afirmar la importancia que adquieren las barracas de carbonero en la composición del paisaje de la zona, no sólo por la impronta material que dejan en el mismo, sino porque son un testimonio del patrimonio inmaterial asociado a uno de los oficios tradicionales más característicos de la cultura comarcal. Poner en valor dichas estructuras y recuperar la memoria oral de aquellos que las construyeron y utilizaron es ahora una tarea indispensable para la conservación de este legado y su transmisión a las generaciones venideras.

2. Tipología de construcción

Tal y como se ha mencionado, las barracas son estructuras construidas por los propios carboneros con los materiales naturales que encontraban en su entorno más próximo. Son construcciones populares y, como tales, “[...] son elementos prácticos y responden, ante todo, a objetivos adaptativos al entorno y a las circunstancias reales del grupo humano que las genera” (A. GARCÍA, 2003). La función principal de estos edificios era la de dar cobijo a los hombres que trabajaban en la extracción del carbón, durante la noche y también en los momentos más calurosos del día. Como puede extraerse del discurso de los propios carboneros, se

trata de estructuras de arquitectura tradicional muy básica pero que utilizan los recursos autóctonos disponibles en la zona y se integran de un modo ejemplar en el paisaje, por lo que constituyen un ejemplo de construcción ecológica y económica.



FIGURA 2. Las cubiertas de algunas barracas se cubrían con cisco, una mezcla de la ceniza generada en la elaboración de carbón y tierra.

Las barracas de carbonero tradicionales del Parque Natural de las Hoces del Cabriel son estructuras de forma redondeada o rectangular que, a menudo, utilizan la roca natural de la montaña como pared posterior. Los materiales de construcción utilizados proceden del terreno y predomina la piedra en seco. Además, las cubiertas solían estar compuestas por madera, cañizo y, en ocasiones, también teja, siendo muy frecuente encontrar en las todavía existentes un material denominado cisco y que representa muy bien la estrecha imbricación entre los recursos naturales y las técnicas de construcción tradicionales. El cisco es la ceniza resultante del proceso de combustión del carbón y es un excelente aislante natural contra el agua de lluvia y otros agentes meteorológicos adversos:

“Porque también servía la tierra que salía de la carbonera, eso era muy bueno para la barraca porque era impermeable que aún quedan por aquí barracas con ese tejado. Ese material se llamaba cisco, que era la tierra y el resto de la lumbre”.¹

Estos elementos etnológicos suelen tener una sola apertura o puerta de entrada y, normalmente, cuentan con un tronco o palo de madera apoyado en el centro de la cubierta que actúa como pilar de sujeción. Dada su simplicidad, la barraca sólo contaba con un pequeño camastro en el que descansaba el carbonero durante la noche.

1. Antonio López Haba. Informante de Los Isidros, Requena.



FIGURA 3. Las barracas solían mezclar los materiales constructivos, como la piedra y la madera.





Debido a la pérdida progresiva del oficio de carbonero en la zona, muchas de las antiguas barracas fueron reconstruidas con el tiempo y adaptadas a las necesidades de los agricultores. Para ello, a algunas se les ha añadido algún tipo de mortero así como chimeneas y pesebreras, de modo que también sirvan como refugio para las caballerías.

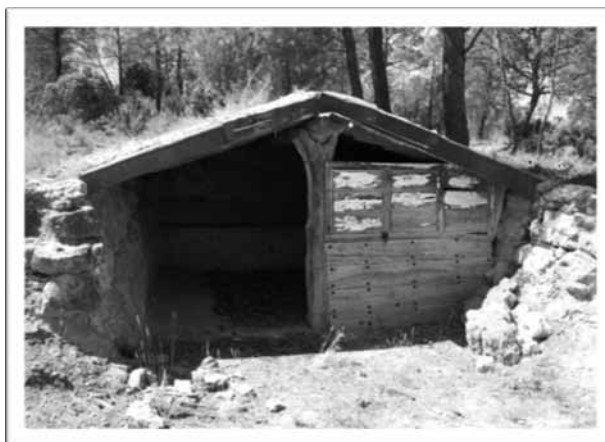



Catalogo de barracas inventariadas

A lo largo de nuestra estancia en las Hoces del Cabriel pudimos inventariar un total de dieciocho barracas de carbonero² situadas en los términos municipales de Venta del Moro y Requena. Dicho trabajo no hubiera sido posible sin la inestimable colaboración de los técnicos del parque natural y de Antonio López Haba, carbonero de oficio, quien nos acompañó en todo momento y, además, nos ilustró acerca de las formas de construcción y los usos de este ejemplo de la arquitectura tradicional.





La metodología empleada para la catalogación de los elementos está basada en una ficha de registro que se complementa con la aportación de otros materiales como fotografías, croquis, planos y coordenadas geográficamente referenciadas. A través de dicha documentación, el bien cultural queda definido y contextualizado, tratando de aportar en todos los casos referencias concretas sobre su uso original, las transformaciones que haya podido sufrir a lo largo de su historia y la utilización que se le da en la actualidad. A continuación se expone el listado de las barracas inventariadas junto con una imagen de las mismas.

2. Toda la información relativa a las barracas inventariadas se encuentra publicada en la página web de la Consellería de Turismo, Cultura y Deporte de la Comunidad Valenciana.

Barracas inventariadas	
Venta del Moro	
Barraca de la Fuente Cabezas	
Barraca de la Cañada Vieja	
Barraca de la Loma del Ingeniero	
Barraca de la Loma del Ingeniero II	

Requena	
Barraca del Tío Juan de la Marta	
Barraca del Tío Longinillo	
Barraca del Tío Longinillo II	
Barraca del Tío Longinillo III	

<p>Barraca del Tío Longinillo IV</p>	
<p>Barraca Majada de la Vaca-Los Calderones</p>	
<p>Barraca de Ganaciendas</p>	
<p>Barraca de la Muela Herrera</p>	

<p>Barraca del Tío Antonino</p>	
<p>Barraca del Tío Benito</p>	
<p>Barraca del Tío Eusebio el Largo</p>	
<p>Barraca del Tío Moreno</p>	

Barraca del Tío Ortega	
Barraca del Tío Salvador	

Tal y como puede observarse en las fotografías, la mayoría de las barracas existentes en la zona se encuentran en muy mal estado de conservación, siendo en algunos casos difícil observar la estructura original de las mismas. Es por lo tanto tarea urgente el establecer medidas que ayuden a restaurar y conservar la única evidencia física que nos queda de este oficio, emprender un proceso de restitución patrimonial, el cual ha de ser concebido “[...] como el conjunto de los mecanismos encaminados a inducir, a lo largo del proceso, alguna participación de los grupos sociales implicados” (F. CRUCES, 1998).

Para proteger primero hay que conocer, por lo que la puesta en valor y difusión de este patrimonio debe comenzar por su catalogación y estudio, situando a los bienes culturales en contexto y, en definitiva, dotando de sentido a lo material mediante la narración discursiva de la memoria oral que encierra cada una de las piedras que lo constituyen. “Reconocer los recuerdos y experiencias de la gente [...] no sólo devuelve a esa gente a la narración histórica y mantiene sus conexiones con el lugar, sino que también contribuye a satisfacer los objetivos de gestión de un parque. Documentar las historias de un parque significa recordar [...], reconocer a la gente, respetar los derechos que tiene ésta de seguir conectada con los lugares que quiere y valora y ser capaz de gestionar esos lugares” (S. BROWN, 2008).

3. El oficio de carbonero

Siguiendo con nuestro interés por recopilar las claves que nos permitan interpretar el paisaje y conocer de primera mano el significado de las huellas de la cultura sobre el mismo, se realizaron entrevistas en profundidad a “representantes” de cada uno de los oficios tradicionales de los municipios del parque natural. Con respecto a la fabricación del carbón vegetal, tuvimos la oportunidad de conversar con algunos habitantes que desarrollaron este oficio en su juventud, quienes nos narraron las particularidades que caracterizaban sus vidas y nos ayudaron a comprender el clima que se respiraba en torno a esta actividad.

Los carboneros constituían un gremio bastante especializado dentro de los oficios tradicionales de la Albosa Requenense. Se trataba de una actividad que pasaba de padres a hijos varones pero que, debido a las condiciones en las que se llevaba a cabo, afectaba a toda la estructura familiar. Por lo general, las carboneras se instalaban dentro o cerca del término municipal en el que residía la familia pero, en cualquier caso, alejadas de los núcleos de población. Esta circunstancia hacía que los carboneros y, en ocasiones, sus parientes más cercanos, tuvieran que pasar varias jornadas fuera de la residencia habitual, generalmente en el verano, cuando el clima era más favorable para la combustión del carbón:

“Pues a lo mejor se pasaba un mes o dos cuando duraba la carbonera, y había... Yo conozco aquí sitios donde hay asentamientos de carboneros pues se tiraría toda la vida, a lo mejor el hombre, el marido vendría una vez o dos al pueblo, se llevaban la comida, allí tenían sus barracas, su horno de hacer pan [...]”.³



FIGURA 4. Preparativos para configurar la carbonera.

3. Antonio López Haba. Informante de Los Isidros, Requena.

El hecho de que la actividad requiriese pernoctar varias noches en el bosque fue lo que originó la construcción de las barracas que, situadas en las proximidades de la carbonera, daban cobijo a los que en ella estuvieran trabajando. De este modo, durante meses enteros, los carboneros permanecían alejados de sus familias, pasando el día trabajando en la carbonera y la noche descansando en la barraca:

“Solía llover y la forma de cobijo que teníamos era una barraca, una barraca era pues hacer un hoyo en un pequeño montículo con cuatro piedras y hacerla así en una especie de barraca valenciana, cuatro ramas y leña, o sea, encima de los palos leña y luego tierra [...]”.⁴

Siguiendo estudios sobre el oficio realizados en otras regiones españolas, encontramos con frecuencia multitud de similitudes en torno a la figura del carbonero dentro de su grupo o comunidad de pertenencia. Al igual que sucede con la figura del pastor, en ocasiones el carbonero era visto como un hombre solitario y extraño. En su trabajo sobre la vida de los carboneros en el valle de Gordexola, M. POLANCOS (1997) expone: “El aspecto del carbonero era casi fantasmagórico, con la cara oscurecida por el carbón y las ropas rasgadas por la maleza, pero tal vez por eso, contaba con la simpatía de los niños que jugaban a adivinar el nombre del carbonero que volvía al pueblo después del trabajo”. Por otro lado, los carboneros eran muy apreciados por tratarse de personas con un gran conocimiento del entorno y de sus recursos, siendo buenos conocedores del monte, de las aves y de la meteorología.

4. La barraca como legado

El paisaje de las Hoces del Cabriel está formado por multitud de elementos, tanto culturales como naturales, que pertenecen a diversas épocas y momentos históricos. Comprenderlo como un todo, como una unidad de sentido integrada por dichos factores interrelacionados, nos hace comprender la importancia de cada uno de los elementos que lo componen. Es por ello que nuestro análisis ha de ser lo suficientemente holístico como para saber interpretar la arquitectura vernácula de la zona como la expresión materializada de la cultura del grupo humano que habita este territorio.

Las decenas de barracas de carbonero que encontramos en la actualidad, como esparcidas por el paisaje de forma arbitraria, nos recuerdan la agitada vida de la que gozaban estas tierras en el pasado, nos transportan a otro tiempo. Como si de un narrador se tratara, estas estructuras de piedra nos cuentan historias sobre el ir y venir de las gentes

4. Antonio López Haba. Informante de Los Isidros, Requena.

que las habitaban, dejando entrever al observador las difíciles condiciones en las que debían desempeñar su labor los carboneros

“Gracias a la aplicación de filtros culturales, el espacio físico, pensado y simbolizado, se convierte en paisaje, lo que permite a los miembros de la colectividad que lo habita reconocer en él, no meros accidentes del terreno, sino significados. Desde la mera habitación de un espacio y la práctica diaria del trabajo y la explotación de sus recursos, hasta la lucha por su defensa, el paisaje se convierte en un archivo de la memoria social, donde sus miembros pueden leer la historia y la configuración del grupo” (R. GARRABOU y J. M. NAREDO, 2008). Preservar dicho archivo y transmitirlo a las futuras generaciones debe convertirse en un impositivo que garantice la configuración identitaria de la comunidad que habita dicho espacio.

Las barracas forman parte indiscutible del patrimonio material inmueble de la comarca y, al mismo tiempo, nos evocan la valiosa memoria de aquellos que todavía hoy son capaces de relatar las vivencias que acontecieron en su interior. “La conexión entre los cambios técnicos y cambios en los usos del suelo, las tensiones en las organizaciones sociales que dirigen unos y otros, las transformaciones de los géneros de vida y la dedicación de los campesinos, todo ello va introduciendo sustituciones en los rasgos del paisaje” (J. GÓMEZ, 2008), lo que desemboca en una profunda transformación del entorno y en la pérdida paulatina de las huellas culturales derivadas de los oficios tradicionales. Por ello, en su intento de recuperación, son los carboneros los que mejor pueden describir los usos y costumbres asociados a esta forma de construcción tradicional. Un análisis detallado de sus características y funciones debe contar siempre con su relato.

Puesto que forman parte del precioso patrimonio etnológico de la zona y constituyen un buen ejemplo de la adaptación del hombre al medio, las barracas de carbonero han de ser protegidas y puestas en valor antes de que el tiempo las haga desaparecer. Del mismo modo, es tarea urgente recoger la memoria de aquellos que las construyeron y las habitaron antes de que no quede nadie que pueda dar testimonio en primera persona de lo que estas construcciones han significado en la cultura tradicional asociada a este territorio.

Bibliografía

BROWN, S. (2008): “Contando cuentos: gestión de los valores culturales en el Parque Nacional de Yuraygir, Australia”. En MALLARACH, J. M. (Coord.) (2008): *Valores culturales y espirituales de los paisajes protegidos*. Volumen 2 de la serie Valores de los Paisajes Terrestres y Marinos

Protegidos, UICN, GTZ y Obra Social de Caixa Catalunya. Sant Joan Les Fonts.

- CRUCES, F. (1998): "Problemas en torno a la restitución del patrimonio. Una visión desde la Antropología". En *Alteridades* 8 (6). Pp. 75-84.
- GARCÍA MARTÍNEZ, A. (2003): "Recuperación del patrimonio cultural en el Parque Natural de Somiedo: Las Brañas". En FERNÁNDEZ DE LARRINOVA, K. (Ed) (2003) *Sabor de antaño: notas sobre identidad local, actualización etnográfica y desarrollo cultural*. Vitoria Gasteiz: Escuela Universitaria de Trabajo Social. Pamplona.
- GARRABOU, R. Y NAREDO, J. M. (Ed) (2008): *El paisaje en perspectiva histórica. Formación y transformación del paisaje en el mundo mediterráneo*. Monografías de Historia Rural. Sociedad Española de Historia Agraria. Prensas Universitarias de Zaragoza: Institución Fernando el Católico. Zaragoza.
- GÓMEZ MENDOZA, J. (2008): "La mirada del geógrafo sobre el paisaje: del conocimiento a la gestión". En MADERUELO, J. (Dir.) (2008): *Paisaje y territorio*. Madrid. Fundación Beulas. CDAN. Abada.
- POLANCOS ARETXABALA, M. (1997): "La vida del carbonero y el proceso para la obtención del carbón vegetal". En *Zanaik* 14, 1-406. Cuadernos de Antropología-Etnografía. Pp.171-187. Vizcaya.
- ROIGÉ, X. Y FRIGOLÉ, J. (2010): "Introduction". En ROIGÉ, X. y FRIGOLÉ, J. (Ed.) *Constructing Cultural and Natural Heritage. Parks, Museums and Rural Heritage*. (Págs. 9-24) Documenta Universitaria. Institut Català de Recerca en Patrimoni Cultural. Girona.

AUTORS

Joaquín Aparici Martí

Doctor en Historia Medieval, premio extraordinario (Univ. Jaume I, Castelló, 1997). Premio extraordinario de Licenciatura (Univ. Valencia, 1995). Acreditado por la ANECA (2009). Becario FPI de la Generalitat Valenciana (1994-1997) con docencia en Historia Medieval en la Univ. Jaume I. Becario postdoctoral en dicha universidad y también en la Univ. de Zaragoza (Campus de Teruel) entre 1998-1999. Profesor de ESO en el CC. Illes Columbretes de Burriana. Profesor asociado al departamento de Historia Medieval de la U. Valencia (2007 a 2009). Profesor asociado al departamento de Historia, Geografía y Arte, con docencia en Historia Medieval, en la Univ. Jaume I de Castelló (2010-2011).

Josep Benedito Nuez

Doctor en Historia Antigua por la Universitat Jaume I de Castellón. En la actualidad es profesor asociado en el Departamento de Historia, Geografía y Arte de la Universitat Jaume I y miembro del Grupo de Investigación Histórica "Potestas". Su investigación se centra en la producción y comercio de arte suntuario de época romana en el territorio que comprende la Comunidad Valenciana. También desarrolla otras líneas de investigación que abarcan el patrimonio arquitectónico, la historia del urbanismo y el mundo funerario en la vertiente mediterránea peninsular desde al Alto al Bajo Imperio romano. Igualmente ha llevado a cabo su trabajo como profesional de la arqueología y gracias a esta labor cuenta con numerosos artículos publicados en revistas nacionales y actas de congresos, así como capítulos de libros en diversas monografías y la catalogación de fondos museográficos y bienes culturales.

Gerardo Cabrera Prieto

Ha sido profesor de la Universidad de las Tunas e investigador del Instituto de Historia de Cuba. En la actualidad es investigador del Archivo Nacional de Cuba. Autor de *Conflictos, tierra y poder en Las Tunas, 1777-1850* (2008) y coeditor de *Puertos y ciudades portuarias II. Siglos del XV al XXI* (2009). Ha participado en las obras colectivas *La reinvencción colonial de Cuba* (2012). *Historia regional y local. Nuevas perspectivas teóricas y prácticas* (2008) y *Voces de la sociedad cubana. Economía, política e ideología, 1790-1862* (2007).

Ángela Calero Valverde

Investigadora del Instituto Universitario de Antropología de la Universidad Católica de Valencia. Profesora del Grado en Antropología Social y Cultural. Sus principales líneas de investigación son: Paisaje

Cultural, Trashumancia, Desarrollo Rural, Patrimonio Etnológico. Sus proyectos en curso en la actualidad son: El papel de la ganadería en el desarrollo sostenible de las comunidades locales. El caso de la provincia de Missouri (Marruecos); *Intensive Programme Erasmus: Anthropology of landscape in European Protected Areas*; Inventario del Patrimonio Etnológico de la Comunidad Valencia.

Yolanda Díaz Martínez

Doctora en Historia por la Universidad de La Habana (2000). Ha pertenecido al Centro de Estudios de Historia Militar y al Instituto de Historia de Cuba. Actualmente trabaja como investigadora del Archivo Nacional de Cuba. Autora de *Visión de la otra Habana. Vigilancia, delito y control social en los inicios del siglo XIX* (2011) *La peligrosa Habana. Violencia y criminalidad a finales del siglo XIX* (2006) y *Vida y avatares de los hombres en contienda. La subsistencia en la Guerra del 95* (2004) Ha participado en las obras colectivas *La reinención colonial de Cuba* (2012) *Voces de la sociedad cubana. Economía, política e ideología, 1790-1862* (2007), *Nuevas voces...viejos problemas. Panorama de la reciente historiografía cubana* (2005), *La sociedad cubana en los albores de la República* (2002) y *Diez nuevas miradas de Historia de Cuba* (1998).

José Miguel Herrera Reviriego

Licenciado en Historia por la Universidad de Valencia (2010). Máster en historia e identidades hispánicas en el Mediterráneo occidental. Universitat Jaume I (2011). Becario de colaboración departamento de Historia, Geografía y Arte. Universitat Jaume I. (2011-2012). Última ponencia: "Motín a bordo: conflicto y choque de jurisdicciones en el galeón de Manila San Joseph" en *I congreso internacional el galeón de Manila*. Sevilla. Abril 2012. Última publicación: "Vida rural y economía señorial en la Serra d'en Galceran a mediados del siglo XVIII" en *XVI Jornades culturals de la Plana d'Arc*. 2012.

Juan José Ferrer Maestro

Juan José Ferrer Maestro es catedrático de Historia Antigua en la Universitat Jaume I de Castellón, codirector del Grupo de Investigación Histórica "Potestas" y profesor invitado permanente del Historisches Institut de la Universidad de Potsdam. Su investigación se centra básicamente en los aspectos económicos y financieros de la expansión romana, en la cuantificación y aprovisionamiento de los costes militares y el uso de la ideología de estado en beneficio de los grupos dirigentes. Es investigador principal de los proyectos *Mars atque Mercurius*, que investiga las relaciones entre guerra expansionista y aprovechamiento económico y el de *Perspectivas históricas de los territorios y espacios de poder del mundo antiguo al moderno*, y los trabajos sobre implantación romana en el área de

La Plana. Entre sus últimos trabajos se encuentran: "La economía durante la República y el Alto Imperio: explotación, comercio e intercambio", "Los contratos públicos y el poder privado en la república romana", "*Qart-Alya*, el topónimo púnico de Saguntum", "Patria, estado y legitimidad religiosa en la teoría política de Cicerón", "Patriotismo y negocios. Una visión de la clase dirigente romana en el periodo de las guerras púnicas", "Botines e indemnizaciones: la economía romana de guerra entre Cartagena y Pidna", "El triunfo, la *ovatio* y el botín. Escenografía romana del uso aprovechable de la guerra", "Un caso de crédito privado al Estado romano: la financiación de suministros militares durante la segunda guerra púnica", y las monografías *La República participada. Intereses privados y negocios públicos en Roma*, y, junto a P. Barceló, *Historia de la Hispania romana*.

Javier Folch Roda

Químic de formació i professió, ha catalogat amb Josep Francesc Pitarch Roda totes les barraques de pedra seca del terme municipal de Tírig (Alt Maestrat). Ha participat, presentant comunicacions, a la V i VI Trobada d'Estudi per la Preservació del Patrimoni de la Pedra en Sec als Països Catalans, així com al III Congrés de Cultura i Territori a les comarques de la Diòcesi de Tortosa. És soci del Centre d'Estudis del Maestrat.

Manuel Jódar Mena

En la actualidad, profesor ayudante doctor del área de Historia del Arte del Departamento de Patrimonio Histórico de la Universidad de Jaén, habiendo impartido docencia en diversas asignaturas del área en las titulaciones de Humanidades, Geografía e Historia, Historia del Arte y Turismo.

Master en Cinematografía por la Universidad de Córdoba. Coordinador académico del Cineclub universitario, además de coordinador de la asignatura de Historia del Cine en el programa universitario de mayores de la Universidad de Jaén.

Tesis Doctoral "Arquitectura en tierra de frontera. Reformas urbanas en la ciudad de Jaén a finales del siglo XV" defendida en el curso académico 2010/2011, obteniendo la máxima calificación.

Ha publicado libros, capítulos de libros y artículos en revistas indexadas sobre arquitectura y urbanismo en el tránsito del medievo a la modernidad. Igualmente he presentado diferentes comunicaciones y ponencias sobre el citado tema en Congresos y reuniones científicas nacionales e internacionales y realizado estancias de investigación en universidades inglesas, italianas y francesas.

Miembro activo del grupo de Investigación "Arquitecto Vandelvira" (HUM 573).

Santiago Madrigal Martínez

Licenciado en Ciencias Ambientales (Universidad Politécnica de Valencia). Ingeniero Técnico Agrícola (Universidad Politécnica de Valencia). Maestría en Investigación Social Aplicada al Medio Ambiente, en la especialidad de “Análisis territorial de los socio-ecosistemas” (Universidad Pablo de Olavide de Sevilla). Especialista en Desarrollo Territorial, se desempeña como profesor en el Departamento de Ordenamiento Territorial y Desarrollo Sostenible, en la Maestría de Ciencias Ambientales y en la Maestría de Cuenas Hidrográficas, de la Universidad Nacional Agraria La Molina – Lima (Perú).

Marisol Mesa León

Directora para la atención al Sistema Nacional de Archivos. Profesor Auxiliar de la Universidad de La Habana y Master en Gerencia de la Ciencia y la Innovación por el Instituto de Tecnologías y Ciencias Aplicadas. Es autora y coautora de diferentes artículos sobre terminología archivística, servicios de archivos, normalización de la descripción, legislación archivística, entre otros, publicados en revistas nacionales e internacionales como *ALA* y el *Boletín ANABAD*. Ha participado como ponente en reuniones iberoamericanas de Archivo en Chile, Colombia, México y Puerto Rico. Es presidente del Subcomité de Archivos, miembro de la Sección de Normas del Consejo Internacional de Archivos y vicepresidente del Consejo Científico, de la Comisión Nacional de Valoración y de la Comisión Técnica.

Belén Mollà Cantavella

Profesora de Geografía en la Universitat Jaume I de Castellón. Investigadora en la Estación de Climatología Aplicada de la citada Universidad. Especialista en dendroclimatología con numerosas publicaciones en esta temática. Doctorado con premio extraordinario por la Universitat Jaume I con su tesis “*La decodificación dendroclimática en la vertiente mediterránea del Sistema Ibérico: siglos XIX y XX*”.

Enrique Montón Chiva

Licenciado en Geografía por la Universidad de Valencia con premio extraordinario de Licenciatura. Doctorado con premio extraordinario por la Universitat Jaume I con su tesis “*¿Hacia un cambio climático?: Las tendencias del clima en la cuenca occidental del mediterráneo desde mediados del siglo XIX*”. En la actualidad es Catedrático de Análisis Geográfico Regional en la Universitat Jaume I e investigador de su Laboratorio de Climatología Aplicada y ha participado en una treintena de proyectos de investigación y numerosos congresos y conferencias, y publicado unos 80 trabajos, entre libros y artículos en revistas nacionales e internacionales. También ha colaborado como referit para las revistas *International Journal of Climatology* y *GeoFocus*. Sus escritos abarcan

distintas facetas de la climatología como el trabajo de series temporales, dendroclimatología y tratamiento de imágenes de satélites.

José Ojeda Nieto

Licenciado en Geografía e Historia
Profesor (jubilado) del IES EL PALMERAL (Orihuela)

Fernando Peña Rambla

Doctor por la Universitat Jaume I. Ha dedicado su tesis doctoral al estudio de la aplicación de la Ley de Responsabilidades Políticas en la provincia de Castellón. Profesor del IES Bovalar de Castellón y profesor asociado en el área de Historia Contemporánea del Departament de Història, Geografia i Art, su labor investigadora se ha centrado en la configuración del franquismo en la provincia de Castellón. Entre sus investigaciones se puede destacar *Història de l'empresa Segarra. Paternalisme i franquisme a la Vall d'Uixó (1939-1952) [1998]*; *La gestió de la victòria: repressió franquista a la Vall d'Uixó [2010]* y *El precio de la derrota. La exigencia de responsabilidades políticas en Castellón [2010]*.

Josep F. Pitarch roda

Advocat laboralista de professió, ha catalogat amb Javier Folch Roda totes les barraques de pedra seca del terme municipal de Tírig (Alt Maestrat). Ha participat, presentant comunicacions, a la V i VI Trobada d'Estudi per la Preservació del Patrimoni de la Pedra en Sec als Països Catalans, així com al III Congrés de Cultura i Territori a les comarques de la Diòcesi de Tortosa. És soci del Centre d'Estudis del Maestrat.

José Quereda Sala

Catedrático de Análisis Geográfico Regional de la Universitat Jaume I de Castellón. Profesor de Climatología en la Titulación de Ingeniería Técnica Agrícola.

Javier Soriano Martí

Profesor en el IES Jaume I (Burriana) y profesor asociado en la Universitat Jaume I en el área de Geografía Humana. Es licenciado en Geografía e Historia (Universidad de Navarra) y Especialista en ordenación del territorio y medio ambiente (Universitat Politècnica de València y Fundicot-Madrid). Se doctoró en 2000 en la Universitat Jaume I con la tesis titulada "Aprovechamientos históricos y situación actual del bosque en Castelló", que recibió el premio para tesis doctorales del Comité Econòmic i Social de la Generalitat Valenciana. Ha dirigido tres cursos de verano sobre patrimonio rural y arquitectura de piedra en seco en la UJI y es autor de diversas publicaciones sobre esta temática.

Casto Sorlí Moliner

Llicenciat en Humanitats. Tècnic especialista en biblioteques, arxius i centres de documentació (FP III). Màster en Història i identitats a la Mediterrània occidental (s. XV-XIX). Entre les seues publicacions cal esmentar: *Els bens mobles de l'església de Xert* (CEM), "El cultiu de regadiu al nord de Castelló: les sènies de Cervera" (CEM), "El topònim Cervera al Maestrat" (CEM), "Herència, present i perspectives de la pedra en sec a Cervera del Maestrat" (coordinadora d'entitats per la pedra seca), "Vocabulari i diccionari relacionat amb el regadiu a l'Alt i Baix Maestrat (AVL).

Pablo Vidal González

Pablo Vidal es el director del Instituto Universitario de Antropología de la Universidad Católica de Valencia. Desarrolla su investigación en la relación entre el hombre y el medio natural, especialmente en el ámbito rural, las zonas de montaña y los parques naturales. Dirige, por encargo de la Conselleria de Cultura, un grupo de trabajo que está elaborando el Inventario del Patrimonio Etnológico de la Comunidad Valencia.

NORMES PER A LA PRESENTACIÓ D'ORIGINALS

1. Els treballs seran originals i inèdits. La temàtica versarà sobre les àrees d'Història, Geografia i Història de l'Art.
2. Els treballs tindran una extensió màxima de 20 pàgines. Lletra Times New Roman, mida 12, justificat sense espaiat, amb sagnat de 1 cm. en la primera línia de cada paràgraf, interlineat simple, amb marge de 3 cm. en totes direccions i una distància d'1.25 cms des de la vora a l'encapçalament i al peu de pàgina. No s'admetran tipologies barrejades (arial, verdana, etc.). En cap cas s'admetran articles que superen les 20 pàgines.
3. Al primer full hauran de figurar les següents dades: títol de l'article en castellà/català i anglès (en Times New Roman 14, majúscula, negreta i centrat), seguit del nom i cognoms de l'autor o autors (Versaletes, minúscula, mida 12 i centrat), institució a la qual pertanyen (Minúscula, mida 12 i centrat) i una adreça de correu electrònic de contacte. A continuació, amb un sagnat d'1 cm. a esquerra i dreta, un resum de 100/120 paraules, en la llengua de l'article i en anglès, a més de 4 o 5 paraules clau en les mateixes llengües. Les paraules "resumen", "resum" i "abstract" aniran en línia independent i en majúscula; mentre que "Palabras clave", "Paraules clau" i "Key words" en negreta i en la mateixa línia que les paraules clau. Cadascun d'aquests elements tindrà un espaiat posterior de 12 punts, excepte les paraules "resum" i "abstract".
4. El text de l'article anirà en Times New Roman 12, amb sagnat de 1 cm. en la primera línia de cada paràgraf. Només s'admetran dos nivells de subapartats dins el cos de l'article. El títol del primer nivell anirà en Times New Roman 12, negreta i minúscula i numerat: 1, 2, 3,...; Si es fan servir subapartats de segon nivell hauran d'anar numerats (1.1., 1.2., 1.3., 2.1....), i en aquest segon nivell per al títol es farà servir el mateix tipus de lletra però en cursiva. En ambdós casos, sense sagnat de cap tipus, però deixant un espaiat anterior de 12 punts i un posterior de 6.
5. La cita de textos mantindrà el mateix format de lletres i grandària, però en paràgraf a part amb sagnat a l'esquerra i a la dreta d'1.5 cms i amb espaiat anterior i posterior de 12 punts.
6. L'original anirà acompanyat en full a banda de la direcció, número de telèfon i correu electrònic de l'autor i centre on desenvolupa la seua activitat.

7. Igualment es lliurarà un breu currículum de la persona o persones autors de l'article (màxim 100 paraules o 8 línies).
8. Els articles presentats inclouran una còpia en paper i una altra en disquet o CD-Rom (preferiblement en Ms-Word).
9. Si inclou taules, gràfics o altres figures, aquestes aniran degudament numerades fent constar la seua correcta ubicació en el text, la referència als peus de foto, així com la seua localització en el disquet. Als peus de foto haurà de constar l'autoria, així com el títol de l'obra, data i localització quan s'escaiga. Les taules s'anunciaran, abans de la taula, amb la paraula "Taula" en versaletes i la numeració corresponent. L'explicació posterior en Times New Roman 12, amb sagnia francesa de 2 cms i espaiat posterior de 12 punts. El mateix s'aplicarà per a l'explicació de figures i gràfiques, amb la lògica variació en la paraula anunciant i després de la figura o gràfica. Gràfiques i figures estaran centrades i amb un espaiat anterior de 6 punts. Les taules, en Times New Roman, 10.
10. Les notes s'ordenaran numèricament en el text i es col·locaran a peu de pàgina. Aniran en Times New Roman a 10 punts amb una sagnia francesa de 0.3 cms. També podrà utilitzar-se el sistema de cites entre parèntesi fent referència a la bibliografia recopilada al final del treball.
11. La resolució de les imatges serà, com a mínim, de 300 píxels o 300 dpi., i es publicaran en blanc i negre.
12. La bibliografia es presentarà al final de l'article. El sistema per citar la bibliografia, tant en les notes a peu de pàgina com en el recull final, serà: COGNOM, INICIAL DEL NOM de l'autor o autors (en versaletes), "articles" entre cometes ó *títol del llibre* en cursiva; *revista* en cursiva i, número o volum de la revista, editorial, lloc d'edició, any i pàgines. L'any també podrà figurar entre parèntesis després del nom de l'autor o autors. El format de la bibliografia es completa amb una sagnia francesa d'1 cm. Serveixi el següent exemple:

JONES, P. D., RAPER, S. C. B., BRADLEY, R. S., DIAZ, H. F., KELLY, P. M. AND WIGLEY, T. M. L. (1986): "Northern hemisphere surface air temperature variations: 1851-1984". *Journal of Climate and Applied Meteorology*, 25, 2, pp 161-179.

MONTÓN, E. Y QUEREDA, J. (1997): *¿Hacia un cambio climático? La evolución del clima mediterráneo desde el siglo XIX*. Fundación Dávalos Fletcher, 520 pp.

13. Els articles rebuts seran avaluats per dos especialistes externs designats pel consell assessor. La seua publicació estarà condicionada a la introducció de les observacions indicades en aquest procés, del qual els autors seran puntualment informats. Els originals no sol·licitats pels seus autors no seran tornats.
14. La correspondència s'adreçarà a:

Imilcy Balboa Navarro, Secretaria de la revista MILLARS. ESPAI I
HISTÒRIA
Departament d'Història, Geografia i Art
Universitat Jaume I
Avda. Sos Baynat, s/n
12071 CASTELLÓ DE LA PLANA

Telèfon: 964 72 96 37
Fax: 964 72 92 65
Mail: ibalboa@his.uji.es

GUIDELINES FOR THE SUBMISSION OF ORIGINAL MANUSCRIPTS

1. The manuscripts submitted must be original and unpublished. They must deal with topics in the fields of history, geography and art history.
2. The manuscripts should have a maximum length of 20 pages. Unless otherwise specified, use the following format: Times New Roman; font size: 12 point; the first line of each paragraph should be indented 1 cm; single-spaced; side margins of 3 cm; top and bottom margins of 1.25 cm. No mixed font types (Arial, Verdana, etc.) will be accepted. In no case will articles over 20 pages be accepted.
3. The first page should contain the following information: title of the article in Spanish/Catalan and English (in Times New Roman 14, capital letters, boldface and centred text), followed by the name and surname(s) of the author(s) (small capitals and lowercase, font size 12 and centred text), the institution they belong to (lowercase, font size 12 and centred text) and an e-mail address. A 100–120-worded abstract, indented 1 cm from the left and right margins, should follow. It should be written in the language of the article and in English, and should include four or five key words in the same languages. The words “Resum/Resumen” and “Abstract” should be written on a separate line and in capital letters, while “Palabras clave/Paraules clau” and “Key words” should be written in bold type on the same line as the key words themselves. Each of these elements should have a 12-point space after them, except for the words “Resum/Resumen” and “Abstract.”
4. The article text should be written in Times New Roman 12 and the first line of each paragraph should be indented 1 cm. Only two levels of subheadings will be accepted for the body of the article. The first-level heading should be written in Times New Roman 12, boldface and lowercase, and should be numbered (1, 2, 3...) Should authors use second-level subheadings, they will be numbered (1.1., 1.2., 1.3., 2.1...) and the font type and size for the title here will be the same as before, but italicised. In both cases, the headings should not be indented and 12-point and 6-point spacing should be applied, respectively, before and after them.
5. The text quotations should maintain the same format as the main text but should be included in an independent paragraph indented at 1.5 cm from the left and right margins, and a space of 12 points before and after it.
6. A separate sheet including the author(s)'s address, telephone number, e-mail and work centre should be provided in addition to the manuscript.

7. A short curriculum vitae of the article's author(s) (maximum, 100 words or 8 lines) should be also provided.
8. Two copies of the articles should be submitted, one on paper and the other on a floppy disk or CD-ROM (preferably, in Ms-Word).
9. If the article includes tables, graphs or other figures, these should be appropriately numbered by indicating their location in the text, the references to the photo captions, and their place on the floppy disk. The photo captions should acknowledge authorship, as well as the work title, date and location, when appropriate. The position of the tables should be indicated before the tables, with the word "Table" in small capitals and the corresponding number. Their captions should be in Times New Roman 12, with 2 cm French indentation and a 12-point space after them. The same will apply to the captions of figures and graphs, with the logical variation concerning the words "Figure" and "Graph". The graphs and the figures should be centred and a 6-point space should be included before them. Times New Roman 10 should be used for the tables.
10. Notes should be sorted numerically in the text and should be inserted at the foot of the page. They should be written in Times New Roman 10 with 0.3 French indentation. The author/date text citation system can also be used.
11. The images should have a resolution of at least 300 pixels or 300 dpi, and will be published in black and white.
12. The bibliography should be presented at the end of the article. The citation system to be used for references both in the footnotes and in the final section should be as follows: SURNAME, INITIAL OF NAME OF the author(s) (in small capitals), *book title* (in italics) or "Article title" (between inverted commas); *journal name*, where appropriate, in italics, and journal number or volume, publisher, city or town of publication, year of publication and number of pages. The year can also be given in brackets after the author(s)'s name(s). Finally, 1 cm French indentation should be applied to the bibliography section. Please, follow this example:

JONES, P. D., RAPER, S. C. B., BRADLEY, R. S., DIAZ, H. F., KELLY, P. M. AND WIGLEY, T. M. L. (1986): "Northern hemisphere surface air temperature variations: 1851-1984". *Journal of Climate and Applied Meteorology*, 25, 2, pp 161-179.

MONTÓN, E. Y QUEREDA, J. (1997): *¿Hacia un cambio climático? La evolución del clima mediterráneo desde el siglo XIX*. Fundación Dávalos Fletcher, 520 pp.

13. The articles received will be reviewed by two external specialists, chosen by the journal advisory board. Their publication will depend on the incorporation of the remarks made during this process, of which the authors will be duly informed. The originals will not be returned unless the authors so request.

14. All correspondence should be addressed to:

Imilcy Balboa Navarro, Secretaria de la revista MILLARS. ESPAI I
HISTÒRIA
Departament d'Història, Geografia i Art
Universitat Jaume I
Avda. Sos Baynat, s/n
12071 CASTELLÓ DE LA PLANA

Telephones: (+34) 964 72 96 37

Fax: (+34) 964 72 92 65

E-Mail: ibalboa@his.uji.es

