

Arheološke najdbe iz Ciganske jame na Kočevskem iz obdobja po ledeni dobi

Anton VELUŠČEK

Izvleček

V prispevku večji del predstavljamo holocenske arheološke najdbe iz Ciganske jame, najpomembnejše gravettienke postaje na Slovenskem, ki je del sistema vodno aktivnih Željnskih jam.

Med najdbami prevladuje keramika. Razvrstili smo jo na prazgodovinsko, ki je predmet detajlne obravnave, in na keramiko iz zgodovinskih obdobj.

Analiza kaže, da je Ciganska jama služila kot občasno zatočišče človeku tudi v treh obdobjih mlajše prazgodovine: v času savske skupine, v obdobju lasinjske kulture in v obdobju horizonta keramike z brazdastim vrezom (HKBV). V rovu pri Stranski jami (del sistema Željnskih jam) pa je bila morda tudi nekropola, grob oz. sakralni prostor, katere starosti, čeprav najdbe kažejo na neoneolitik, brez radiometričnega datiranja fragmenta človeške lobanje ni mogoče podrobneje opredeliti.

Ključne besede: Slovenija, Ciganska jama, sistem Željnskih jam, keramika, savska skupina, lasinjska kultura, horizont keramike z brazdastim vrezom

UVOD

Ciganska jama¹ pri Željnah (*sl. 1*) je eden izmed vodoravnih vhodov v obsežen sistem vodno aktivnih Željnskih jam. Jama je 15–20 metrov široka. Pred njenim vhomom, ki je obrnjen proti zahodu, je dolinica, ki jo okrog in okrog obdajajo skalne stene. Kaže, da gre za ostanke nekdanje jamske dvorane.²

¹ Razlog za uporabo v arheološki literaturi uveljavljene edninske oblike imena jame pojasnjuje Brodar (1991, 23) in ga na tem mestu ne ponavljamo.

² Brodar 1991, 23.

Abstract

The article primarily presents the Holocene archaeological finds from the cave of Ciganska jama, the most important Gravettian station in Slovenia, which is part of the Željnske jame system of water active caves.

Pottery prevails among the finds. It has been divided into prehistoric pottery, which is the subject of the detailed analysis, and pottery from the historical periods.

The analysis reveals that Ciganska jama served as an occasional shelter for humans also in three periods of younger prehistory: at the time of the Sava group, the Lasinja culture, and the horizon of pottery with furrowed incisions (HKBV). The tunnel near Stranska jama (which is part of the Željnske jame cave system) could also have been a necropolis, a grave or a sacral area, the age of which, regardless of the fact that the finds point to the Neolithic-Eneolithic, cannot be defined in detail without radiometric dating of the human skull fragment.

Keywords: Slovenia, Ciganska jama cave, Željnske jame cave system, pottery, Sava group, Lasinja culture, horizon of pottery with furrowed incisions

Jama je dobila ime po ciganih, ki so nekoč živel v tem in drugih jamskih vhomih. V strokovni literaturi je zelo dobro poznana kot paleolitsko arheološko najdišče. Leta 1963 je Mitja Brodar v jami pri vhomu zastavil 2 × 3 m veliko sondo. Med letoma 1971 in 1976 (izkop A, sonde a–h) pa so potekale sistematične raziskave, ki so potrdile bogate najdbe iz mlajšega paleolitika in jama postavile za temeljno postajo slovenskega gravettiena.³ V mlajše paleolitsko obdobje sodijo tri najgloblje raziskane plasti, medtem ko sta zgornji dve – plast

³ Brodar 1964–1965, 172–174; 1974, 180–181; 2009, 478–488, t. 40–44.

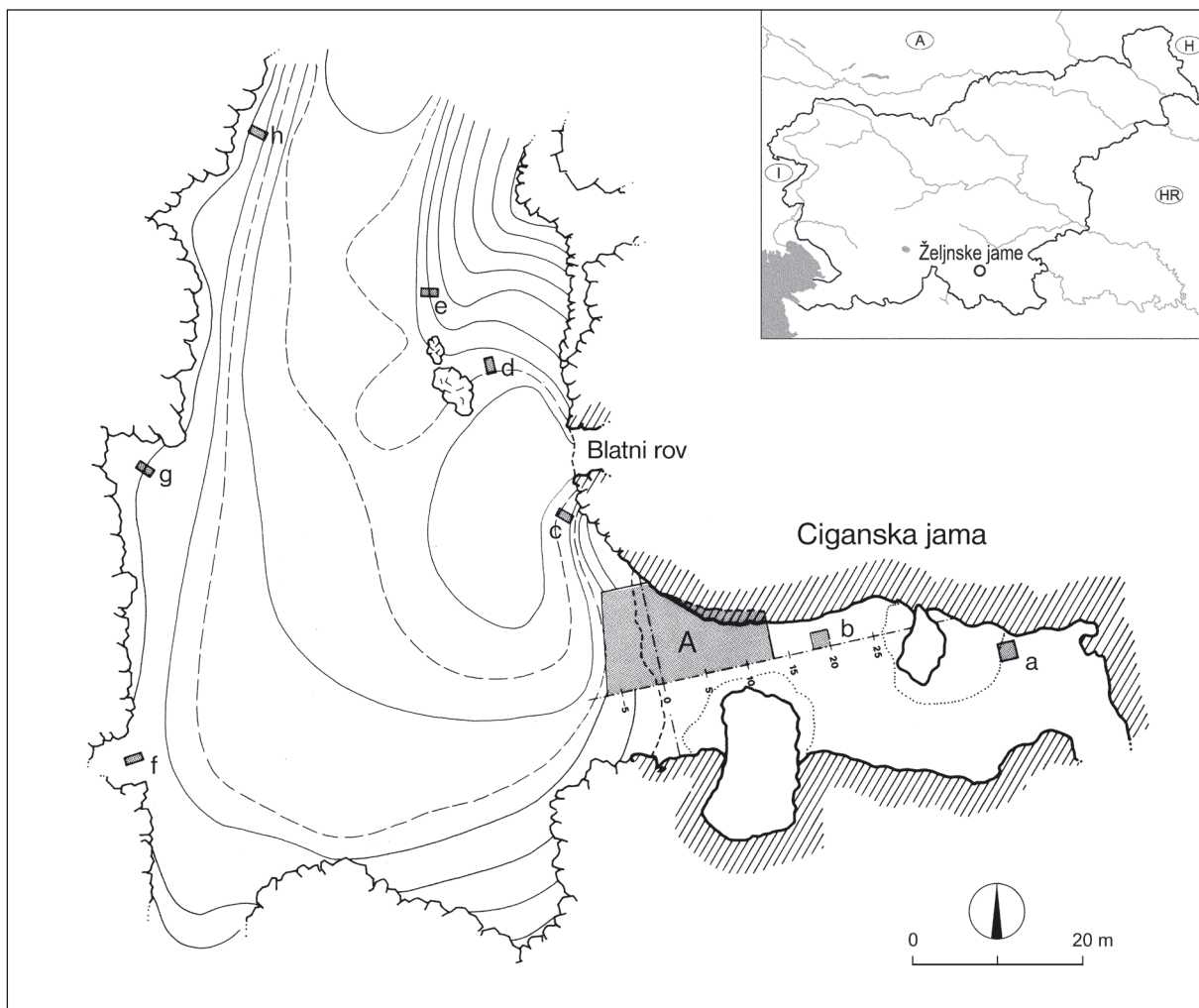

Sl. 1: Vhodni del Ciganske jame (sistem Željnskih jam) in dolinica pred njo. Sistematične raziskave (izkop A) med letoma 1971 in 1976; a–h manjše sonde iz leta 1971. M. = 1:1000 (po Brodar 1991, sl. 2).

Fig. 1: The entrance to Ciganska jama (Željnske jame cave system) and the small valley in front of it. Systematic research (zone A) between 1971 and 1976; a–h smaller trenches from 1971. Scale = 1:1000 (according to Brodar 1991, fig. 2).

t. i. humoznega kompleksa (sl. 2: plast 1) in sigasta plast (sl. 2: plast 2) – mlajši, iz časa po ledeni dobi.

ARHEOLOŠKE NAJDBE HOLOCENSKE STAROSTI

Na poledenodobne arheološke najdbe iz Ciganske jame, oz. pravilneje iz sistema Željnskih jam, je prvi opozoril Stane Gabrovec. V reviji *Varstvo spomenikov* je objavil podatek, da so v globokem in težko dostopnem delu jamskega sistema v rovu pri Stranski jami, našli skoraj na površju v humozni ilovici fragment kamnitega kladiva iz serpentina (sl. 3), fragment človeške lobanje in jelenje ro-

govje.⁴ France Leben je menil, da gre verjetno za ostanke jamskega pokopa, glede na sekiro celo iz neoeolitske dobe.⁵ Pavel Jamnik pa kasneje piše o domnevem sakralnem prostoru na tem mestu.⁶

V Ciganski jami so na prve poledenodobne najdbe naleteli raziskovalci paleolitika. V najvišji plasti, v t. i. humoznem kompleksu, so odkrili prazgodovinske najdbe in druge sledi življenja, ostanke kurišč, žganino in lege pepela. Brodar jih postavlja v bronasto dobo in halštat.⁷ Večji del jih prvič objavljamo v tem prispevku.

⁴ Gabrovec 1965, 191.

⁵ Leben 1969, 31.

⁶ Jamnik 1997, 160.

⁷ Brodar 1974, 181.

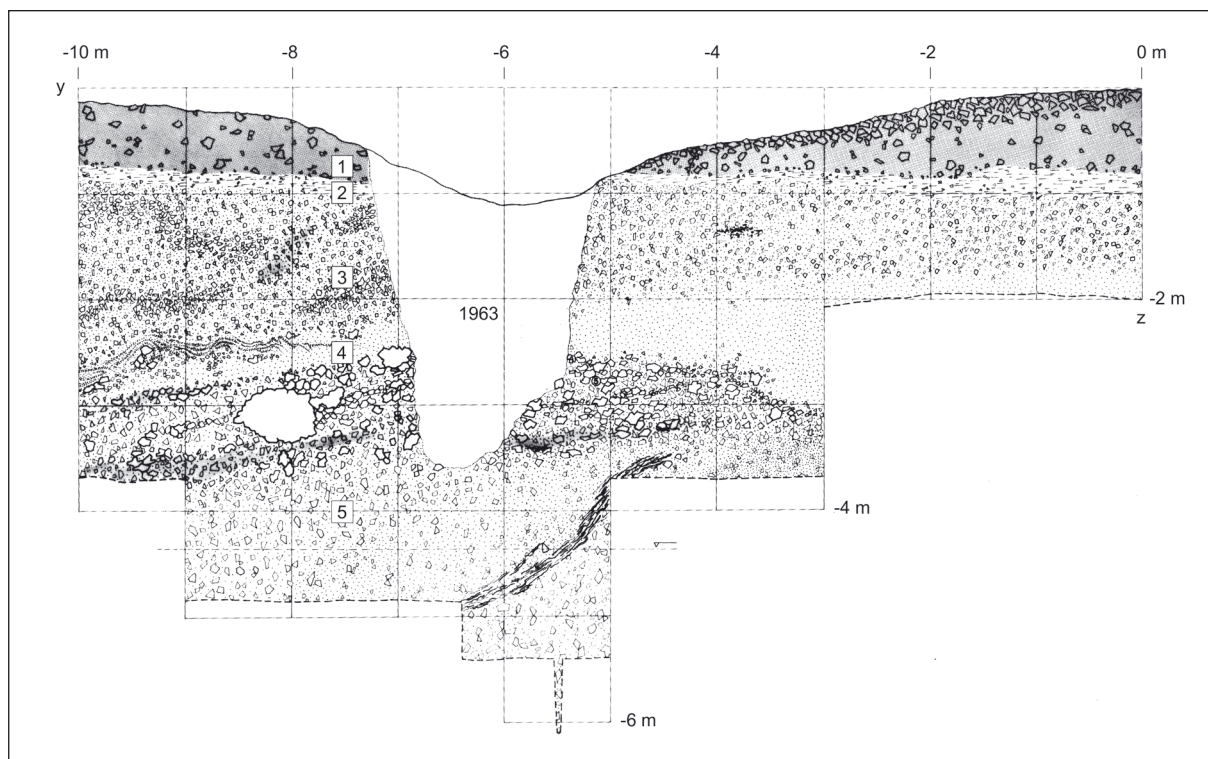

Sl. 2: Ciganska jama (sistem Željnskih jam). Raziskave 1971–1976. Izkop A: profil na $x = +2,00$ m z označenim vkopom iz leta 1963 (po Brodar 1991, sl. 3). Ni v merilu.

Fig. 2: Ciganska jama (Željnske jame cave system). Research of 1971–1976. Zone A: profile at $x = +2,00$ m; with marked section dug in from 1963 (according to Brodar 1991, fig. 3). Not to scale.

Zaradi teh najdb je že v letu 1971 in še posebej leta 1973 pri izkopavanju sodeloval žal že pokojni slovenski raziskovalec neolita in eneolita France Leben, ki je predlagal, naj se najdbe iz plasti t. i. humoznega kompleksa delijo na spodnji in zgornji del, čeprav omenjena delitev naj ne bi imela opore v vertikalni stratigrafiji. Keramičnih najdb je bilo največ v območju kapa. V jami so postale redkejše in že pri izkopu profila na $x = +4,00$ m jih skoraj ni bilo več, medtem ko se drugi antropogeni ostanki pojavljajo do zadnjega izkopanega profila na $x = +13,00$ m.⁸

Leben⁹ je najdišče na podlagi keramike uvrstil v eneolitsko lasinjsko kulturo in v zgodnjebro-nastodobni Višnjica tip retz-gajaryske kulture. Datacijo dejansko povzema tudi Damijan Snoj, ki je v okviru seminarske naloge¹⁰ prvi objavil izbor prazgodovinske keramike iz Ciganske jame, ki jih

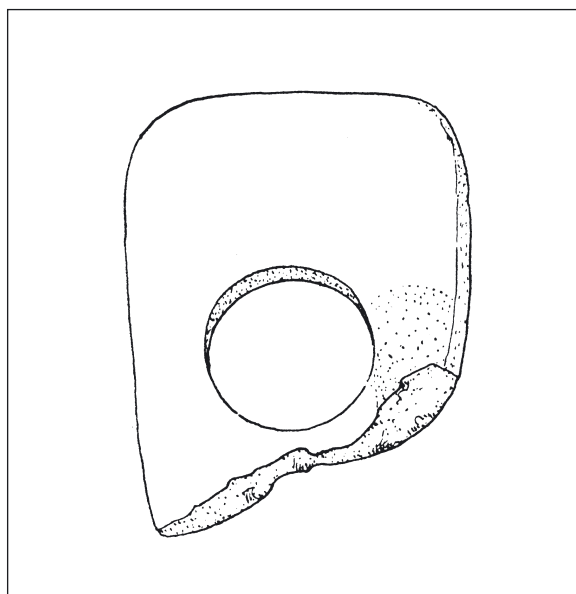

Sl. 3: Rov pri Stranski jami (sistem Željnskih jam). Fragment kamnitega kladiva iz serpentina (po Gabrovec 1965, 191). M. = 1:1.

Fig. 3: Tunnel at Stranska jama (Željnske jame cave system). Fragment of a shaft-hole axe made of serpentine (according to Gabrovec 1965, 191). Scale = 1:1.

⁸ Po Brodar 1991, 24–25.

⁹ Leben 1979, 32.

¹⁰ D. Snoj, *Ciganska jama*, Seminarska naloga, Oddelek za arheologijo, Filozofska fakulteta Univerze v Ljubljani, nedatirano.

ponovno objavljamo na *tabli 5*.¹¹ Razlika je le v tem, da Snoj¹² pri datiranju delno upošteva novo kronološko shemo Stojana Dimitrijevića.¹³ Najstarejše najdbe uvrsti v pozni neolitik,¹⁴ mlajše, ki jih pripisuje predklasični badenski kulturi in Višnjica tipu retz-gajaryske kulture, "ki je po ornamentiki podobna lasinjski kulturi",¹⁵ pa v starejši eneolitik.¹⁶

Aprila 1994 so jamarji med iskanjem jamskega rova, kjer so bile leta 1962¹⁷ odkrite najdbe, ki jih omenja Gabrovec, naleteli na posut sediment. V posutju in profilu rova pri Stranski jami so nabrali 49 fragmentov, kot piše Jamnik¹⁸ eneolitske in zgodnjebronastodobne keramike, koščeno gladilo, več živalskih¹⁹ kosti itd.

Najkasneje odkrite najdbe, ki jih objavljamo v tem prispevku, so slučajne najdbe iz leta 1997. V izkopanem sedimentu v Ciganski jami jih je našel Andrej Knific.

KULTURNA OPREDELITEV IN DATIRANJE HOLOCENSKIH ARHEOLOŠKIH NAJDB

Za kulturno opredelitev in datiranje holocenskih arheoloških ostalin je najprimernejša keramika. Že na prvi pogled jo lahko razdelimo na dve skupini: na prazgodovinsko keramiko in na keramiko iz zgodovinskih obdobj, ki datira vse do današnjih dni (*t. 1*: 10; 2: 4–6,9,12,13; 3: 2–6; 4: 1–3,5; 5: 20). Del slednje (npr. *t. 4*: 1) lahko pripišemo ciganom, ki so v jami občasno živeli vse do obdobja takoj po drugi svetovni vojni.²⁰

V okviru prispevka nas zanimajo predvsem prazgodovinske najdbe. Najdb iz zgodovinskih obdobj nimamo namena kronološko podrobno opredeljevati. Objavljamo jih, da nazorno pokažemo, da so v t. i. humoznem kompleksu izkopa A v Ciganski jami pa tudi drugod po jamskem

sistemu najdbe iz različnih arheoloških obdobj med seboj pomešane.

Med najstarejše prazgodovinske najdbe vsekakor lahko uvrstimo fragment skleda, verjetno na nogi, ki je premazana z rdečim premazom (*t. 1*: 11). Z rdečim premazom sta premazani tudi ustji lonca (*t. 1*: 7) in viseče posode iz posutja oz. profila v rovu pri Stranski jami (*t. 4*: 8). Za te najdbe najdemo najbližje analogije na Spahi.²¹ V spodnjih plasteh Moverne vasi,²² podobno tudi na Gradcu pri Mirni²³ in v Ozlju na Hrvaškem.²⁴ Na teh najdiščih so tudi posode (lonci ali amfore) z vbočenim spodnjim delom in klekastim prehodom v zgornji del, ki je bodisi izbočen (*t. 4*: 4) bodisi vbočen (npr. *t. 5*: 5). Najširši obod je praviloma okrašen z odtisi, na ramenu in vratu pa se pojavljajo žlebljene linije.²⁵ Zelo star je tudi fragment posode na visoki votli nogi (*t. 5*: 22).

Skoraj vse zgoraj navedene oblike in okrasje pozna tudi npr. Resnikov prekop na Ljubljanskem barju.²⁶ Veliko analogij Resnikovemu prekopu pa je najti na Čatežu – Sredno polje pri Brežicah.²⁷ Najdišči sta uvrščeni v savsko skupino. Z obeh so tudi radiokarbonske datacije. Resnikov prekop je datiran v čas okoli 4600 pr. Kr.²⁸ Datacije za naselje savske skupine Čatež – Sredno polje pa kažejo na čas med 4899–4813 cal BC in 4545 cal BC.²⁹ Podobno je tudi v Dragomlju, kjer je enaka kulturna manifestacija absolutno datirana z datumom 5730 ± 50 BP oz. v obdobje med 4700 in 4460 BC.³⁰

Nekoliko mlajše so najdbe, ki jih lahko uvrstimo v lasinjsko kulturo. Iz Ciganske jame v to skupino nedvomno sodi samo fragment ostenja lonca ali vrča temnosive barve, ki je na ramenu okrašen z vrezanimi linijami, ki so prekrite z belo inkrustacijo (*t. 1*: 2). Analogije zanj oz. vsaj podoben ornamentalni vzorec na enakem delu podobno oblikovane posode so npr. na Spahi,³¹ v drugi

¹¹ Najdbe na *tabeli 5* so prerisane iz seminarske naloge D. Snoja, priredila: T. Korošec.

¹² Snoj (glej op. 10), str. 5.

¹³ Dimitrijević 1980.

¹⁴ Snoj (glej op. 10), str. 5, frag. št. 1–16, kar ustreza naši *t. 5*: 1,3–7,10–15,17,18,22,24.

¹⁵ Snoj (glej op. 10), str. 5.

¹⁶ Snoj (glej op. 10), str. 5, frag. št. 17–25, kar ustreza naši *t. 5*: 2,8,9,16,19,20,21,23,25.

¹⁷ Podatek o letnici odkritja ni preverjen, povzemamo ga po Jamnik 1997, 160.

¹⁸ Jamnik 1997, 160.

¹⁹ Toškan 2011.

²⁰ Brodar 1991, 23; Simonič 1939, 41.

²¹ Velušček 2011b, npr. *t. 4.4*: 20; *4.9*: 7; *4.10*: 1; *4.33*: 2; *4.37*: 11.

²² Npr. Budja 1992, sl. 4: faze 2 do 6.

²³ Dular et al. 1991, npr. *t. 22*: 2,6–8; 24: 11.

²⁴ Težak-Gregl 2005, 156, št. 6,16.

²⁵ Glej Budja 1992, sl. 4: fazi 2 in 4; Dular et al. 1991, *t. 23*: 5,6; 24: 6.

²⁶ Glej Korošec 1964, npr. *t. 7*: 1; 8: 1; 13: 1; 14: 4,6,8; 15: 3,4; 16: 4; 17: 1,2; 18: 4; Harej 1975, npr. *t. 1*: 2–4,6,7; 2: 1,3; 3: 1; 4: 7,8; Velušček 2006, npr. *t. 1*: 8; 8: 4,5; 10: 12: 11; 13: 6; 19: 4.

²⁷ Glej Tomaž 2005 in prim. z Velušček 2006.

²⁸ Velušček 2006, 36.

²⁹ Guštin 2005a, 15.

³⁰ Turk, Svetličič 2005, 69.

³¹ Velušček 2011b, *t. 4.5*: 12.

poselitveni fazi na Gradcu pri Mirni,³² pa tudi na drugih najdiščih lasinjske kulture po Sloveniji, kot npr. v Ajdovski jami,³³ na Zagonci,³⁴ Ptujskem gradu,³⁵ Malečniku³⁶ in Čatežu – Sredno polje.³⁷

Druga poselitvena faza Gradca pri Mirni ni radiokarbonsko datirana, pač pa je datiran tipološko sočasen horizont s človeškimi skeleti iz Ajdovske jame³⁸ in kaže na čas okoli 4300 pr. Kr.³⁹ Bonsall s sodelavci⁴⁰ tudi ugotavlja, da se je proces polaganja umrlih na jamska tla odvijal zelo malo časa, najverjetneje od 10 do 20 let, kar se sklada s homogenostjo pri arheoloških najdbah.⁴¹ Približno enake oz. nekoliko mlajše so tudi radiokarbonske datacije z drugih lasinjskih najdišč po Sloveniji, kar kaže na to, da moremo lasinjsko kulturo postaviti absolutno kronološko v čas druge polovice 5. tisočletja in morda še na začetek 4. tisočletja pr. Kr.⁴²

V Ciganski jami je veliko več fragmentov posodja, ki jih lahko uvrstimo v horizont keramike z brazdastim vrezom. Najznačilnejši je fragment vrča, ki je okrašen z brazdastim vrezom (*t. 5: 19*). Snój je analogije zanj našel v Vehanovem,⁴³ čeprav se zdi, da so analogije za ornament na posodju z drugih najdišč retz-gajaryske kulture ustrežnejše.⁴⁴ V isti čas verjetno sodijo tudi fragmenti loncev in skled (*t. 2: 1,2; 3: 7,8*), za katere so analogije po najdiščih horizonta keramike z brazdastim vrezom, kot so Spaha,⁴⁵ Koblarska jama⁴⁶ in Hočevarica.⁴⁷ Analogijo za ornamentiran fragment ostenja z dnóm, ki se nadaljuje v nogo (*t. 5: 23*), smo našli na Gradišču nad Dešnom, med skupino najdb, ki jih avtorja časovno primerjata s Hočevarico.⁴⁸

Na podlagi radiokarbonskih datacij z najdišč po Sloveniji in bližnji okolici je absolutno časovno mesto horizonta keramike z brazdastim vrezom vsaj okvirno znano. Govorimo o drugi četrtini 4. tisočletja pr. Kr.⁴⁹ Zgornjo mejo morda predstavljajo novejši radiokarbonski datumi kostnih ostankov z grobišča horizonta keramike z brazdastim vrezom Pod Kotom – jug pri Krogu v Prekmurju.⁵⁰

SKLEP

Iz najpomembnejšega slovenskega gravettienkega najdišča Ciganska jama poznamo tudi arheološke najdbe holocenske starosti. Med njimi prevladujejo fragmenti keramike. Kronološko smo jih razdelili na prazgodovinske fragmente in na fragmente iz zgodovinskih obdobj. Slednje pripisujemo tudi ciganom, ki so v jami občasno živeli vse do obdobja takoj po koncu druge svetovne vojne.

V prispevku smo se natančneje posvetili datiranju prazgodovinske keramike. Ugotovili smo, da jo lahko razvrstimo v tri kulturne horizonte. Najzgodnejšo keramiko moremo datirati v savsko skupino, absolutno kronološko v obdobje tik pred sredino 5. tisočletja pr. Kr.

Nekoliko mlajše so najdbe horizonta lasinjske kulture. Iz Ciganske jame v to obdobje z zanesljivostjo uvrščamo en fragment (*t. 1: 2*). Na vprašanje, ali je to posledica dejanskega stanja ali pa zgolj rezultat trenutnega stanja raziskav, bodo morale odgovoriti bodoče raziskave. Kakorkoli že, radiokarbonsko datiranje horizonta s človeškimi skeleti v Ajdovski jami in drugih lasinjskih najdiščih kaže, da govorimo okvirno o drugi polovici 5. in morda o začetku 4. tisočletja pr. Kr.

Veliko bolje od lasinjske kulture je zastopano obdobje horizonta keramike z brazdastim vrezom, kar nedvomno kaže, da je bila v tem obdobju jama zagotovo poseljena. Absolutno datiranje sorodnih kulturnih pojavov na Slovenskem kaže na okvirni čas druge četrtine 4. tisočletja pr. Kr.

Skratka, če povzamemo, v Ciganski jami in drugih jamah sistema Željnskih jam so zastopana tista obdobja, ki jih npr. poznamo s Spahe,⁵¹ v mlajši

³² Dular et al. 1991, 89, npr. t. 25: 14.

³³ Korošec 1975, t. 7: 1,4; 11: 1,2.

³⁴ Kavur 2006, sl. 2.

³⁵ Tomanič-Jevremov, Tomaž, Kavur 2006, sl. 25.

³⁶ Strmčnik Gulič 2006, sl. 17.

³⁷ Tiefengraber 2006, sl. 5, 6.

³⁸ Glej Parzinger 1993, 16–17; Velušček 2006, sl. 15.

³⁹ Bonsall et al. 2007, 734.

⁴⁰ 2007, 734, sl. 6.

⁴¹ Velušček 2006, 37.

⁴² Glej npr. Velušček 2004c, 292–295; Guštin 2005a, 16, sl. 2–4; Strmčnik Gulič 2006, 196; Žižek 2006, sl. 2 in 3; prim. z radiokarbonskimi datacijami za hrvaška lasinjska najdišča (Balén 2008, 22–23).

⁴³ Snój, str. 4.

⁴⁴ Glej npr. Dimitrijevič 1980, t. 18: 5; 20: 1.

⁴⁵ Velušček 2011b, t. 4.20: 6–8.

⁴⁶ Jamnik et al. 2002, t. 1: 1–3; glej še Velušček 2004a, 242, sl. 5.3.8.

⁴⁷ Velušček 2004b, t. 4.1.3: 2; 4.1.5: 4; 4.1.6: 4; 4.1.8: 5; 4.1.10: 1.

⁴⁸ Pavlin, Dular 2007, 76. t. 16: 8.

⁴⁹ Velušček 2004c, 290–295; Velušček 2011c; za Hočevarico: glej še Čufar et al. 2010; za radiokarbonske datacije hrvaških najdišč retz-gajaryske kulture glej Balén 2008, 17–35.

⁵⁰ Hüls 2009, 137–138.

⁵¹ Savska skupina in Lasinja (Velušček 2011c).

fazi⁵² pa tudi iz Koblarske jame. Najdbe torej kažejo, da je horizontalni jamski sistem, v katerem je bila pitna voda, služil prazgodovinskemu človeku na več načinov, v Ciganski jami najverjetneje kot vsaj občasno zavetišče, v eni izmed sosednjih jam pa morda tudi kot nekropola, grob oz. sakralni prostor ob pomembni prazgodovinski poti, ki pelje iz osrednjeslovenskega prostora in se južno od jame razcepi proti Kvarnerju oz. proti Beli krajini v celinsko Hrvaško.⁵³

Zahvale

Avtor se zahvaljuje Tamari Korošec, ki je pripravila slikovno gradivo, in Pavlu Jamniku za koristne podatke o topografiji sistema Željnskih jam.

KATALOG

T. 1–3; 4: 1–5: Ciganska jama (sistem Željnskih jam), izkop A, leto pridobitve 1971–1976.

T. 5: Ciganska jama (sistem Željnskih jam), izkop A, leto pridobitve 1971–1973. Risbe prirejene po Damijanu Snoju (glej op. 10).

T. 4: 9,10: Ciganska jama (sistem Željnskih jam), slučajne najdbe iz izkopanega sedimenta, najditelj Andrej Knific, 1997.

T. 4: 6–8: rov pri Stranski jami (sistem Željnskih jam).

Tabla 1

1. Frag. ustja z ostenjem in nastavkom za ročaj/dulec(?); surovina: keramika; površina: rjava (zglajena); zrnatost: groba; lega: izkop A; reženj: plast 2 (spodnja plast – verjetno gre za spodnji del t. i. humoznega kompleksa), med podorom in pleistocenom; leto pridobitve: 1971.

2. Frag. ostenja; surovina: keramika; ornament: vrezi, bela inkrustacija; površina: temnosiva; zrnatost: fina; lega: izkop A; reženj: plast 2 (spodnja plast – verjetno gre za spodnji del t. i. humoznega kompleksa), med podorom in pleistocenom; leto pridobitve: 1971.

3. Frag. ostenja; surovina: keramika; ornament: rovašenje; površina: rdečerjava; zrnatost: groba; lega: izkop A; reženj: plast 2 (spodnja plast – verjetno gre za spodnji del t. i. humoznega kompleksa), med podorom in pleistocenom; leto pridobitve: 1971.

4. Frag. ostenja; surovina: keramika; ornament: žlebovi; površina: siva; zrnatost: groba; lega: izkop A; reženj: plast 2 (spodnja plast – verjetno gre za spodnji del t. i. humoznega kompleksa), med podorom in pleistocenom; leto pridobitve: 1971.

5. Frag. dna z ostenjem; surovina: keramika; površina: rumena; zrnatost: fina; lega: izkop A; reženj: plast 2 (spodnja

plast – verjetno gre za spodnji del t. i. humoznega kompleksa), med podorom in pleistocenom; leto pridobitve: 1971.

6. Frag. dna z ostenjem; surovina: keramika; površina: rjava (zglajena); zrnatost: groba; lega: izkop A; reženj: plast 2 (spodnja plast – verjetno gre za spodnji del t. i. humoznega kompleksa), med podorom in pleistocenom; leto pridobitve: 1971.

7. Frag. ustja; surovina: keramika; ornament: rdeč premaz; površina: oranžna; zrnatost: fina; lega: izkop A; reženj: spodnji del plasti t. i. humoznega kompleksa, x = 0,00 m do + 1,00 m; leto pridobitve: 1971.

8. Frag. ostenja; surovina: keramika; ornament: vrezi; površina: rjava; zrnatost: fina; lega: izkop A; reženj: spodnji del plasti t. i. humoznega kompleksa, x = 0,00 m do + 1,00 m; leto pridobitve: 1971.

9. Frag. ostenja; surovina: keramika; ornament: žlebovi, vbodi; površina: rjava; zrnatost: groba; lega: izkop A; reženj: spodnji del plasti t. i. humoznega kompleksa, x = 0,00 m do + 1,00 m; leto pridobitve: 1971.

10. Frag. dna z ostenjem; surovina: keramika; površina: rjava; zrnatost: fina; lega: izkop A; reženj: spodnji del plasti t. i. humoznega kompleksa, x = 0,00 m do + 1,00 m; leto pridobitve: 1971.

11. Frag. ustja z ostenjem; surovina: keramika; ornament: rdeč premaz; površina: siva; zrnatost: fina; lega: izkop A; reženj: spodnji del plasti t. i. humoznega kompleksa; leto pridobitve: 1971.

12. Frag. ustja z ostenjem; surovina: keramika; ornament: razčlenjeno rebro; površina: oranžnordeča; zrnatost: groba; lega: izkop A; reženj: spodnji del plasti t. i. humoznega kompleksa; leto pridobitve: 1971.

13. Frag. ustja z ostenjem; surovina: keramika; površina: temnorjava; zrnatost: fina (veliko sljude); lega: izkop A; reženj: spodnji del plasti t. i. humoznega kompleksa; leto pridobitve: 1971.

Tabla 2

1. Frag. ustja z ostenjem; surovina: keramika; površina: temnorjava (zglajena); zrnatost: groba; lega: izkop A; reženj: zgornji del plasti t. i. humoznega kompleksa, x = 0,00 m do + 1,00 m; leto pridobitve: 1971.

2. Frag. ustja z ostenjem; surovina: keramika; površina: rjava; zrnatost: groba; lega: izkop A; reženj: zgornji del plasti t. i. humoznega kompleksa, x = 0,00 m do + 1,00 m; leto pridobitve: 1971.

3. Frag. ostenja z držajem; surovina: keramika; površina: rjava; zrnatost: groba; lega: izkop A; reženj: zgornji del plasti t. i. humoznega kompleksa, x = 0,00 m do + 1,00 m; leto pridobitve: 1971.

4. Frag. ustja z ostenjem; surovina: keramika; površina: temnosiva; zrnatost: groba; lega: izkop A; reženj: zgornji del plasti t. i. humoznega kompleksa, x = 0,00 m do + 1,00 m; leto pridobitve: 1971.

5. Frag. dna; surovina: keramika; ornament: plastična rebra – simbol križa v krogu/ kolo; površina: siva; zrnatost: fina; lega: izkop A; reženj: zgornji del plasti t. i. humoznega kompleksa, x = – 1,00 m do 0,00 m; leto pridobitve: 1971.

6. Frag. ustja z ostenjem; surovina: keramika; površina: temnosiva; zrnatost: groba; lega: izkop A; reženj: zgornji

⁵² HKBV (Jamnik et al 2002).

⁵³ Glej Velušček 2011a.

del plasti t. i. humoznega kompleksa, $x = -1,00$ m do $0,00$ m; leto pridobitve: 1971.

7. Frag. ustja z ostenjem in nastavkom za ročaj?; surovina: keramika; ornament: odtisi; površina: temnosiva; zrnatost: groba; lega: izkop A; reženj: spodnji del plasti t. i. humoznega kompleksa, $x = -5,00$ do $+2,00$, $y = -9,00$ m do $-10,00$ m; leto pridobitve: 1972.

8. Frag. ostenja; surovina: keramika; ornament: žlebovi, odtisi; površina: siva; zrnatost: groba; lega: izkop A; reženj: spodnji del plasti t. i. humoznega kompleksa, $x = -5,00$ do $+2,00$, $y = -9,00$ m do $-10,00$ m; leto pridobitve: 1972.

9. Frag. ustja z ostenjem; surovina: keramika; površina: temnosiva; zrnatost: fina; lega: izkop A; reženj: spodnji del plasti t. i. humoznega kompleksa, $x = -5,00$ do $+2,00$, $y = -9,00$ m do $-10,00$ m; leto pridobitve: 1972.

10. Orodje?; surovina: kamen; površina: rdeča; lega: izkop A; reženj: spodnji del plasti t. i. humoznega kompleksa, $y = -11,00$ ($10,00$) m do $-12,00$ ($11,00$) m; leto pridobitve: 1972.

11. Frag. ostenja; surovina: keramika; ornament: metličenje; površina: temnosiva; zrnatost: groba; lega: izkop A; reženj: spodnji del plasti t. i. humoznega kompleksa, $y = -11,00$ ($10,00$) m do $-12,00$ ($11,00$) m; leto pridobitve: 1972.

12. Frag. ustja z ostenjem; surovina: keramika; ornament: plastično rebro; površina: rjavosiva; zrnatost: fina; lega: izkop A; reženj: spodnji del plasti t. i. humoznega kompleksa, $y = -11,00$ ($10,00$) m do $-12,00$ ($11,00$) m; leto pridobitve: 1972.

13. Frag. ustja z ostenjem; surovina: keramika; površina: siva; zrnatost: fina; lega: izkop A; reženj: spodnji del plasti t. i. humoznega kompleksa, $y = -11,00$ ($10,00$) m do $-12,00$ ($11,00$) m; leto pridobitve: 1972.

Tabla 3

1. Frag. ustja z ostenjem; surovina: keramika; ornament: plitvi žlebovi; površina: rjava; zrnatost: fina; lega: izkop A; reženj: spodnji in zgornji del plasti t. i. humoznega kompleksa, $x = +4,00$ m do $+5,00$ m; leto pridobitve: 1972.

2. Frag. ustja z ostenjem; surovina: keramika; ornament: žleb; površina: siva; zrnatost: fina; lega: izkop A; reženj: zgornji del plasti t. i. humoznega kompleksa, $x = +1,00$ m do $+2,00$ m; leto pridobitve: 1972.

3. Frag. ustja z ostenjem; surovina: keramika; površina: temnosiva; zrnatost: fina; lega: izkop A; reženj: zgornji del plasti t. i. humoznega kompleksa, $x = +1,00$ m do $+2,00$ m; leto pridobitve: 1972.

4. Frag. ustja z ostenjem; surovina: keramika; površina: temnosiva; zrnatost: fina; lega: izkop A; reženj: iz porušene materiala; leto pridobitve: 1972 (19. 6.).

5. Frag. dna z ostenjem; surovina: keramika; površina: siva; zrnatost: groba; lega: izkop A; reženj: -; leto pridobitve: 1972.

6. Novce; surovina: baker(?); površina: zelena; lega: izkop A; reženj: -; leto pridobitve: 1972.

7. Frag. ustja z ostenjem; surovina: keramika; površina: temnorjava; zrnatost: fina; lega: izkop A; reženj: -; leto pridobitve: 1973.

8. Frag. ustja z ostenjem; surovina: keramika; ornament: razčlenjeno rebro; površina: rdečerjava; zrnatost: groba; lega: izkop A; reženj: -; leto pridobitve: 1973.

9. Ročaj; surovina: keramika; površina: rjava; zrnatost: groba; lega: izkop A; reženj: začetek del/ iz posutja; leto pridobitve: 1973.

Tabla 4

1. Frag. ustja z ostenjem; surovina: keramika; ornament: slikan motiv v modri barvi, glazura; površina: bela; zrnatost: fina; lega: izkop A; reženj: zgornji del plasti t. i. humoznega kompleksa, $x = +11,00$ m; leto pridobitve: 1974 (16. 7.).

2. Frag. ustja z ostenjem; surovina: keramika; površina: temnosiva; zrnatost: fina; lega: izkop A; reženj: zgornji del plasti t. i. humoznega kompleksa, $x = +11,00$ m; leto pridobitve: 1974 (16. 7.).

3. Frag. dna z ostenjem; surovina: keramika; površina: temnosiva; zrnatost: fina; lega: izkop A; reženj: zgornji del plasti t. i. humoznega kompleksa, $x = +11,00$ m; leto pridobitve: 1974 (16. 7.).

4. Frag. ostenja; surovina: keramika; ornament: žlebovi, odtisi; površina: rjava; zrnatost: groba; lega: izkop A; reženj: za steno, $x = +13,00$ m; leto pridobitve: 1976.

5. Frag. ustja z ostenjem; surovina: keramika; površina: siva-svetlorjava; zrnatost: groba; lega: izkop A; reženj: -; leto pridobitve: 1976.

6. Frag. ustja z ostenjem in frag. ročajem (ušescem); surovina: keramika; ornament: rdeč premaz; površina: oranžna; zrnatost: fina; lega: posutje in profil rova pri Stranski jami (sistem Željskih jam); leto pridobitve: 1994.

7. Frag. ustja z ostenjem; surovina: keramika; površina: rjava; zrnatost: fina; lega: posutje in profil rova pri Stranski jami (sistem Željskih jam); leto pridobitve: 1994.

8. Frag. ustja z ostenjem; surovina: keramika; površina: temnorjava; zrnatost: fina; lega: posutje in profil rova pri Stranski jami (sistem Željskih jam); leto pridobitve: 1994.

9. Frag. ustja z ostenjem; surovina: keramika; ornament: razčlenjeno rebro; površina: rjavordeča; zrnatost: groba; lega: *Ciganska jama, slučajne najdbe iz izkopanega sedimenta*; leto pridobitve: 1997.

10. Frag. ostenja s frag. ročajem; surovina: keramika; površina: temnosiva; zrnatost: groba; lega: *Ciganska jama, slučajne najdbe iz izkopanega sedimenta*; leto pridobitve: 1997.

Tabla 5

1. Frag. ustja; surovina: keramika; površina: rjavosiva; zrnatost: -; lega: izkop A; reženj: -; leto pridobitve: 1971-1973. (Snoj, t. 3: 14).

2. Frag. ustja z ostenjem; surovina: keramika; ornament: odtisi, metličenje; površina: rjavosiva; zrnatost: -; lega: izkop A; reženj: -; leto pridobitve: 1971-1973. (Snoj, t. 4: 19).

3. Frag. ustja z ostenjem; surovina: keramika; ornament: vrezi, odtisi; površina: svetlorjava; zrnatost: -; lega: izkop A; reženj: -; leto pridobitve: 1971-1973. (Snoj, t. 3: 15).

4. Frag. ustja z ostenjem in držajem; surovina: keramika; ornament: odtisi; površina: temnosiva; zrnatost: -; lega: izkop A; reženj: -; leto pridobitve: 1971-1973. (Snoj, t. 3: 16).

5. Frag. ostenja; surovina: keramika; ornament: žlebovi, odtisi; površina: rjavosiva; zrnatost: –; lega: izkop A; reženj: –; leto pridobitve: 1971–1973. (Snoj, t. 2: 10).
6. Frag. ostenja; surovina: keramika; ornament: žlebovi, odtisi; površina: rjavosiva; zrnatost: –; lega: izkop A; reženj: –; leto pridobitve: 1971–1973. (Snoj, t. 1: 4).
7. Frag. ostenja; surovina: keramika; ornament: vrezi, odtisi; površina: oranžnorjava; zrnatost: –; lega: izkop A; reženj: –; leto pridobitve: 1971–1973. (Snoj, t. 1: 5).
8. Frag. ostenja; surovina: keramika; ornament: vrezi, odtisi; površina: rjavosiva; zrnatost: –; lega: izkop A; reženj: –; leto pridobitve: 1971–1973. (Snoj, t. 5: 23).
9. Frag. ostenja; surovina: keramika; ornament: vrezi; površina: rdečerjava; zrnatost: –; lega: izkop A; reženj: –; leto pridobitve: 1971–1973. (Snoj, t. 5: 22).
10. Frag. ostenja; surovina: keramika; ornament: žlebovi; površina: rjavosiva; zrnatost: –; lega: izkop A; reženj: –; leto pridobitve: 1971–1973. (Snoj, t. 3: 11).
11. Frag. ostenja; surovina: keramika; ornament: žlebovi; površina: rjavordeča; zrnatost: –; lega: izkop A; reženj: –; leto pridobitve: 1971–1973. (Snoj, t. 1: 1).
12. Frag. ostenja; surovina: keramika; ornament: žlebovi; površina: rjavosiva; zrnatost: –; lega: izkop A; reženj: –; leto pridobitve: 1971–1973. (Snoj, t. 2: 7).
13. Frag. ostenja; surovina: keramika; ornament: žlebovi; površina: svetlorjava; zrnatost: –; lega: izkop A; reženj: –; leto pridobitve: 1971–1973. (Snoj, t. 1: 2).
14. Frag. ostenja; surovina: keramika; ornament: žlebovi; površina: temnosiva; zrnatost: –; lega: izkop A; reženj: –; leto pridobitve: 1971–1973. (Snoj, t. 1: 3).
15. Frag. ostenja; surovina: keramika; ornament: žlebovi; površina: svetlorjava; zrnatost: –; lega: izkop A; reženj: –; leto pridobitve: 1971–1973. (Snoj, t. 2: 9).
16. Frag. ostenja; surovina: keramika; ornament: žlebovi; površina: rjavosiva; zrnatost: –; lega: izkop A; reženj: –; leto pridobitve: 1971–1973. (Snoj, t. 4: 20).
17. Frag. ostenja; surovina: keramika; ornament: žlebovi; površina: rdečerjava; zrnatost: –; lega: izkop A; reženj: –; leto pridobitve: 1971–1973. (Snoj, t. 2: 6).
18. Frag. ostenja; surovina: keramika; ornament: žlebovi; površina: temnosiva; zrnatost: –; lega: izkop A; reženj: –; leto pridobitve: 1971–1973. (Snoj, t. 2: 8).
19. Frag. ostenja; surovina: keramika; ornament: vrezi (brazdasti vrez), bela inkrustacija; površina: rjavosiva; zrnatost: –; lega: izkop A; reženj: –; leto pridobitve: 1971–1973. (Snoj, t. 4: 17).
20. Frag. ostenja; surovina: keramika; ornament: žlebovi; površina: rjavosiva; zrnatost: –; lega: izkop A; reženj: –; leto pridobitve: 1971–1973. (Snoj, t. 5: 21).
21. Frag. ustja z ostenjem in ročajem; surovina: keramika; površina: rjavosiva; zrnatost: –; lega: izkop A; reženj: –; leto pridobitve: 1971–1973. (Snoj, t. 5: 24).
22. Frag. dna s frag. noge; surovina: keramika; površina: rdečeoranžna; zrnatost: –; lega: izkop A; reženj: –; leto pridobitve: 1971–1973. (Snoj, t. 3: 13).
23. Frag. dna z ostenjem in frag. noge; surovina: keramika; ornament: vrezi, bela inkrustacija; površina: rjavosiva; zrnatost: –; lega: izkop A; reženj: –; leto pridobitve: 1971–1973. (Snoj, t. 4: 18).
24. Frag. noge; surovina: keramika; površina: rdečerjava; zrnatost: –; lega: izkop A; reženj: –; leto pridobitve: 1971–1973. (Snoj, t. 3: 12).
25. Frag. dna z ostenjem; surovina: keramika; površina: rjavosiva; zrnatost: –; lega: izkop A; reženj: –; leto pridobitve: 1971–1973. (Snoj, t. 5: 25).

- BALEN, J. 2008, Apsolutni datumi sa zaštitnih istraživanja na prostoru Slavonije kao prilog poznavanju kronologije srednjeg eneolitika. – *Vjesnik arheološkog muzeja u Zagrebu* 41, 17–35.
- BONSALL, C., M. HORVAT, K. McSWEENEY, M. MASSON, T. F. G. HIGHAM, C. PICKARD in G. T. COOK 2007, Chronological and dietary aspects of the human burials from Ajdovska Cave, Slovenia. – *Radiocarbon* 49/2, 727–740.
- BRODAR, M. 1964–1965, Poročilo o paleolitskih poskusnih izkopavanjih. – *Arheološki vestnik* 15–16, 167–174.
- BRODAR, M. 1974, Ciganska jama pri Željnah. – *Varstvo spomenikov* 17–19/1, 180–181.
- BRODAR, M. 1991, Paleolitik Ciganske jame pri Željnah. – *Arheološki vestnik* 42, 23–64.
- BRODAR, M. 2009, *Stara kamena doba v Sloveniji / Altsteinzeit in Slowenien*. – Ljubljana.
- BUDJA, M. 1992, Pečatniki v slovenskih neolitskih naselbinskih kontekstih. – *Poročilo o raziskovanju paleolita, neolita in eneolita v Sloveniji* 20, 95–109.
- ČUFAR, K., B. KROMER, T. TOLAR in A. VELUŠČEK 2010, Dating of 4th millennium BC pile-dwellings on Ljubljansko barje, Slovenia. – *Journal of Archaeological Science* 37, 2031–2039.
- DIMITRIJEVIĆ, S. 1980, Zur Frage der Retz-Gajary-Kultur in Nordjugoslawien und ihrer Stellung im pannonischen Raum. – *Bericht der Römisch-Germanischen Kommission* 61, 15–90.
- DULAR, J., B. KRIŽ, D. SVOLJŠAK in S. TECCO HVALA 1991, Utrjena prazgodovinska naselja v Mirenski in Temeniški dolini (Befestigte prähistorische Siedlungen in der Mirenska dolina und in der Temeniška dolina). – *Arheološki vestnik* 42, 65–198.
- GABROVEC, S. 1965, Ciganska jama pri Željnah. – *Varstvo spomenikov* 10, 191.
- GUŠTIN, M. 2005a, Savska skupina lengyelske kulture / *The Sava group of the Lengyel culture*. – V: Guštin 2005b, 7–22.
- GUŠTIN, M. 2005b (ur.), *Prvi poljedelci. Savska skupina Lengyelske kulture / First farmers. The Sava group of the Lengyel culture*. – *Annales Mediterranea, Koper*.
- HAREJ, Z. 1975, Kolišče ob Resnikovem prekopu – II (Der Pfahlbau am Resnik-Kanal – II). – *Poročilo o raziskovanju neolita in eneolita v Sloveniji* 4, 145–169.
- HÜLS, M. 2009, Results of radiocarbon dating of samples KIA 21324 and KIA 21325. – V: I. Šavel, *Pod Kotom – jug pri Krogu I/II*, Arheologija na avtocestah Slovenije 7, 137–138, Ljubljana. http://www.zvkds.si/media/publications/007_Pod_Kotom-jug_pri_Krogu.pdf.

- JAMNIK, P. 1997, 67 - Kočevje, Željne jame. – *Varstvo spomenikov* 36, 160.
- JAMNIK, P., P. LEBEN-SELJAK, J. BIZJAK in B. HORVAT 2002, Koblarska jama na Kočevskem - prazgodovinsko grobišče in kulturni prostor. Antropološka analiza skeletnih ostankov z opisom pridatkov (Koblarska Cave near Kočevje - a prehistoric cemetery and cult area. Anthropological analysis of the skeletal remains with a description of the grave goods). – *Arheološki vestnik* 53, 31–49.
- KAVUR, B. 2006, Prazgodovinsko naselje v Zagoncah. – V: Tomaž 2006, 109–112.
- KOROŠEC, J. 1964, Kulturne ostaline na kolišču ob Resnikovem prekopu odkrite v letu 1962. – *Poročilo o raziskovanju neolita in eneolita v Sloveniji* 1, 25–46.
- KOROŠEC, P. 1975, Poročilo o raziskavah v Ajdovski jami 1967. leta (Bericht über die Forschungen in der Ajdovska-Höhle im J. 1967). – *Poročilo o raziskovanju neolita in eneolita v Sloveniji* 4, 170–209.
- LEBEN, F. 1969, Arheološka podoba dolenskih jam. – *Naše jame* 11, 25–40.
- LEBEN, F. 1979, Progress and achievements of thirty years of research into early prehistory in Slovenia. – *Arheološki vestnik* 30, 29–40.
- PARZINGER, H. 1993, *Studien zur Chronologie und Kulturgeschichte der Jungstein-, Kupfer- und Frühbronzezeit zwischen Karpaten und Mittlerem Taurus*. – *Römisch-Germanische Forschungen* 52.
- PAVLIN, P. in J. DULAR 2007, Prazgodovinska višinska naselja v Posavskem hribovju (Prehistoric hilltop settlements in the Posavje Hills). – *Arheološki vestnik* 58, 65–120.
- SIMONIČ, I. 1939, Geografski pregled kočevskega jezikovno mešanega ozemlja. – V: *Kočevski zbornik*, 7–43, Ljubljana.
- STRMČNIK GULIČ, M. 2006, Malečnik – arheološko najdišče. – V: Tomaž 2006, 195–201.
- TEŽAK-GREGL, T. 2005, Ozalj-Stari grad, neolitička naseobina. – V: Guštin 2005b, 155–162.
- TIEFENGRABER, G. 2006, Jungneolitische Funde aus Čatež-Sredno polje. – V: Tomaž 2006, 229–234.
- TOMANIČ-JEVREMOV, M., A. TOMAŽ in B. KAVUR 2006, Neolitske in bakrenodobne najdbe s Ptujkega gradu. – V: Tomaž 2006, 175–194.
- TOMAŽ, A. 2005, Čatež-Sredno polje. Analiza neolitske keramike iz objektov 055 in 093 (Čatež-Sredno polje. Analysis of neolithic pottery from pits 055 and 093). – V: Guštin 2005b, 113–129.
- TOMAŽ, A. 2006 (ur.), *Od Sopota do Lengyela. Prispevki o kamenodobnih in bakrenodobnih kulturah med Savo in Donavo / Between Sopot and Lengyel. Contributions to Stone Age and Copper Age Cultures between the Sava and the Danube*. – *Annales Mediterranea*, Koper.
- TOŠKAN, B. 2011, Živalski ostanki / Animal remains. – V: Velušček 2011d, 265–281.
- TURK, P. in V. SVETLIČIČ 2005, Neolitska naselbina v Dragomlju (The neolithic settlement in Dragomelj). – V: Guštin 2005b, 65–79.
- VELUŠČEK, A. 2004a, Hočevarica in horizont keramike z brazdastim vrezom (HKBV) v osrednji Sloveniji in sosednjih pokrajinah / Hočevarica and the pottery with furrowed incisions horizon (HKBV) in central Slovenia and neighboring regions. – V: Velušček 2004d, 231–262.
- VELUŠČEK, A. 2004b, Hočevarica: keramične najdbe / Hočevarica: pottery. – V: Velušček 2004d, 169–212.
- VELUŠČEK, A. 2004c, Interpretacija rezultatov absolutnega datiranja Hočevarice in absolutno datiranje horizonta keramike z brazdastim vrezom (HKBV) v Sloveniji / Interpretation of the results of absolute dating at Hočevarica and of the horizon of pottery with furrowed incisions (HKBV) in Slovenia. – V: Velušček 2004d, 290–295.
- VELUŠČEK, A. 2004d (ur.), *Hočevarica. Eneolitsko kolišče na Ljubljanskem barju / An eneolithic pile dwelling in the Ljubljansko barje*. – *Opera Instituti Archaeologici Sloveniae* 8.
- VELUŠČEK, A. 2006, Resnikov prekop - sondiranje, arheološke najdbe, kulturna opredelitev in časovna uvrstitev (Resnikov prekop - sample trenching, archaeological finds, cultural and chronological classification). – V: A. Velušček (ur.), *Resnikov prekop. Najstarejša koliščarska naselbina na Ljubljanskem barju / The oldest pile-dwelling settlement in the Ljubljansko barje*, *Opera Instituti Archaeologici Sloveniae* 10, 19–85.
- VELUŠČEK, A. 2011a, Spaha nad Brezovico pri Predgradu skozi čas – prazgodovinska poselitvena točka in njen pomen / Spaha above Brezovica pri Predgradu through time – prehistoric settlement point and its meaning. – V: Velušček 2011d, 9–32.
- VELUŠČEK, A. 2011b, Spaha: predstavitev in tipologija arheoloških najdb / Spaha: presentation and typology of archaeological finds. – V: Velušček 2011d, 105–201.
- VELUŠČEK, A. 2011c, Spaha in kronologija osrednje- in južnoslovenskega neolitika ter zgodnejšega eneolitika / Spaha and chronology of central and south Slovenian Neolithic and Early Eneolithic. – V: Velušček 2011d, 201–243.
- VELUŠČEK, A. 2011d (ur.), *Spaha*. – *Opera Instituti Archaeologici Sloveniae* 22.
- ŽIŽEK, I. 2006, Eneolitska naselbina Hardek. – V: Tomaž 2006, 129–140.

Archaeological finds from the cave of Ciganska jama near Kočevje from the period after the Ice Age

Translation

INTRODUCTION

Ciganska jama¹ near Željne (*fig. 1*) is one of the horizontal entrances into the extensive Željnske jame system of water active caves. The cave is 15–20 metres wide. In front of the entrance, which is facing west, is a small valley surrounded by rock walls. It seems that these are the remains of a former cave hall.²

The cave was named after the gipsies³ who used to live in this and other cave entrances. Ciganska jama is well known in the literature as a Palaeolithic archaeological site. In 1963, Mitja Brodar set a 2 × 3 m trench by the entrance. Between 1971 and 1976 (zone A, trenches a–h), systematic research was carried out which confirmed the rich finds from the Upper Palaeolithic and established the cave as the basic station of Slovenian Gravettian.⁴ The three deepest researched layers belong to the Upper Palaeolithic period, while the upper two – the layer of the s.c. humus complex (*fig. 2*: layer 1) and sintered layer (*fig. 2*: layer 2) – are younger, from the time after the Ice Age.

ARCHAEOLOGICAL FINDS OF THE HOLOCENE AGE

Stane Gabrovec was the first to draw attention to the post Ice Age archaeological finds from Ciganska jama, or, more accurately, the cave system of Željnske jame. In the journal *Varstvo spomenikov* he published the data that there were a fragment of a shaft-hole axe made of serpentine (*fig. 3*), a fragment of a human skull, and deer antler found almost at the surface in the humus layer in the deep and difficult to access part of the cave system, in the passage near Stranska jama.⁵ France

Leben believed that these are the remains of a cave burial, considering the axe dating as far back as the Neo-Eneolithic period.⁶ Pavel Jamnik later writes about the supposed sacral area at this location.⁷

Researchers of the Palaeolithic were the first to come across the first post Ice-Age finds in Ciganska jama. In the highest layer, in the s.c. humus complex, prehistoric finds and other traces of life, like furnaces, charcoal, and deposits of ash were found. Brodar places them into the Bronze Age and Hallstatt.⁸ The largest part is here presented for the first time.

Due to these finds, the late Slovenian researcher of the Neolithic and Eneolithic, France Leben, participated in the excavations in 1971 and even more in 1973, and he suggested that the finds from the layer of the s.c. humus complex be divided into the lower and upper part, despite the fact that the mentioned division is supposedly not supported by the vertical stratigraphy. Pottery finds were the most numerous in the area where the ceiling overhangs the cave. They were fewer in the cave, and practically none in the profile at x = + 4.00 m, while other anthropogenous remains appear all to the last excavated profile at x = + 13.00 m.⁹

Leben,¹⁰ on the basis of pottery assigned the site to the Eneolithic Lasinja culture and the Early Bronze Age Višnjica type of the Retz-Gajary culture. This dating is also adopted by Damijan Snoj, who was the first to publish within his seminar paper¹¹ a selection of prehistoric pottery from Ciganska jama, which is again published here in *plate 5*.¹² The only difference is that Snoj¹³ with his dating partly also accounts for the new chronological

¹ The reason for using the singular, in the archaeological literature established, form of the cave's name is explained by Brodar (1991, 23) and will not be repeated here.

² Brodar 1991, 23.

³ Eng. *gipsy* = Slo. *cigan*.

⁴ Brodar 1964–1965, 172–174; 1974, 180–181; 2009, 478–488, pls. 40–44.

⁵ Gabrovec 1965, 191.

⁶ Leben 1969, 31.

⁷ Jamnik 1997, 160.

⁸ Brodar 1974, 181.

⁹ According to Brodar 1991, 24–25.

¹⁰ Leben 1979, 32.

¹¹ D. Snoj, *Ciganska jama*, Seminar paper, Oddelek za arheologijo, Filozofska fakulteta Univerze v Ljubljani, undated.

¹² Finds in *table 5* are copied from the seminar paper of D. Snoj, adjusted by: T. Korošec.

¹³ Snoj (see footnote 11), p. 5.

scheme of Stojan Dimitrijević.¹⁴ He assigns the oldest finds to the Late Neolithic,¹⁵ and younger, which he places into the pre-Classical Baden culture and Višnjica type of the Retz-Gajary culture, “which is in ornamentation similar to the Lasinja culture”,¹⁶ to the Early Eneolithic.¹⁷

In April 1994, speleologists stumbled across shifted sediment while searching for the cave tunnel, in which finds mentioned by Gabrovec were found in 1962.¹⁸ Within the sediment and the profile of the tunnel at Stranska jama they gathered 49 fragments, as stated by Jamnik¹⁹ of Eneolithic and Early Bronze Age pottery, a bone polisher, several animal²⁰ bones etc.

The latest discovered finds published in this article are chance finds from 1997. Andrej Knific found them in the excavated sediment in Ciganska jama.

CULTURAL CLASSIFICATION AND DATING OF HOLOCENE ARCHAEOLOGICAL FINDS

Pottery is the most appropriate for the cultural classification and dating of the Holocene archaeological remains. At first glance it can be divided into two groups: prehistoric pottery and pottery from the historical periods dating all to the present day (*pls.* 1: 10; 2: 4–6,9,12,13; 3: 2–6; 4: 1–3,5; 5: 20). Part of the latter (e.g. *pl.* 4: 1) can be attributed to the gypsies who occasionally dwelt in the cave up to the time immediately after the Second World War.²¹

In this article we are mostly interested in the prehistoric finds. We have no intention to chronologically define in detail those finds from the historical periods. They are published to portray that within the s.c. humus complex of zone A in Ciganska jama, and elsewhere along the cave system finds from various archaeological periods are mixed.

A fragment of a bowl, probably on a foot, with a red slip (*pl.* 1: 11) can be assigned among the

oldest prehistoric finds. A red slip is found also on the rim of a pot (*pl.* 1: 7) and hanging vessel from the profile in the tunnel at Stranska jama (*pl.* 4: 8). The closest analogies for these finds are at Spaha,²² in the lower layers of Movernava,²³ similarly also at Gradec near Mirna²⁴ and Ozalj in Croatia.²⁵ These sites also reveal vessels (pots and amphorae) with a concave lower part and carinated transition to the upper part, which is either convex (*pl.* 4: 4) or concave (e.g. *pl.* 5: 5). The widest rim is generally decorated by impressions, while grooved lines appear on the shoulder and neck.²⁶ The fragment of a vessel on a high hollow foot is also very old (*pl.* 5: 22).

Almost all the above mentioned forms and decorations are also known to, e.g., Resnikov prekop at the Ljubljansko barje.²⁷ Many analogies to Resnikov prekop are found at Čatež – Sredno polje near Brežice.²⁸ Both sites belong to the Sava group. Both also have radiocarbon dates. Resnikov prekop dates to the time around 4600 BC.²⁹ Dates for the settlement of the Sava group Čatež – Sredno polje point to the time between 4899–4813 cal BC and 4545 cal BC.³⁰ The situation is similar for Dragomelj, where the same cultural manifestation is absolutely dated with the date 5730 ± 50 BP or to the period between 4700 and 4460 BC.³¹

Somewhat younger are the finds assigned to the Lasinja culture. From Ciganska jama only the fragment of a pot or pitcher wall of dark grey colour, which is decorated at the shoulder by incised lines covered with white incrustation (*pl.* 1: 2), certainly belongs to this group. Analogies for it or at least a similar ornamental pattern at the same part of the similarly formed vessel are found at, e.g., Spaha,³² in the second settlement phase of Gradec near Mirna,³³ and also at other sites of

²² Velušček 2011b, e.g. *pls.* 4.4: 20; 4.9: 7; 4.10: 1; 4.33: 2; 4.37: 11.

²³ E.g. Budja 1992, fig. 4: phases 2 to 6.

²⁴ Dular et al. 1991, e.g. *pls.* 22: 2,6–8; 24: 11.

²⁵ Težak-Gregl 2005, 156, nos. 6,16.

²⁶ See Budja 1992, fig. 4: phases 2 and 4; Dular et al. 1991, *pls.* 23: 5,6; 24: 6.

²⁷ See Korošec 1964, e.g. *pls.* 7: 1; 8: 1; 13: 1; 14: 4,6,8; 15: 3,4; 16: 4; 17: 1,2; 18: 4; Harej 1975, e.g. *pls.* 1: 2–4,6,7; 2: 1,3; 3: 1; 4: 7,8; Velušček 2006, e.g. *pls.* 1: 8; 8: 4,5; 10; 12: 11; 13: 6; 19: 4.

²⁸ See Tomaž 2005 and cf. Velušček 2006.

²⁹ Velušček 2006, 36.

³⁰ Guštin 2005a, 15.

³¹ Turk, Svetličič 2005, 69.

³² Velušček 2011b, *pl.* 4.5: 12.

³³ Dular et al. 1991, 89, e.g. *pl.* 25: 14.

¹⁴ Dimitrijević 1980.

¹⁵ Snoj (see footnote 11), p. 5, fragment nos. 1–16, corresponding to our *pl.* 5: 1,3–7,10–15,17,18,22,24.

¹⁶ Snoj (see footnote 11), p. 5.

¹⁷ Snoj (see footnote 11), p. 5, fragment nos. 17–25, corresponding to our *pl.* 5: 2,8,9,16,19,20,21,23,25.

¹⁸ The data about the year of the discovery are not verified, they are here given according to Jamnik 1997, 160.

¹⁹ Jamnik 1997, 160.

²⁰ Toškan 2011.

²¹ Brodar 1991, 23; Simonič 1939, 41.

the Lasinja culture in Slovenia, e.g. in Ajdovska jama,³⁴ Zagonca,³⁵ Ptujski grad,³⁶ Malečnik,³⁷ and Čatež – Sredno polje.³⁸

The second settlement phase of Gradec near Mirna is not radiocarbon dated, yet there are dates for the typologically contemporary horizon with human skeletons from Ajdovska jama,³⁹ and points to the time around 4300 BC.⁴⁰ Bonsall and colleagues⁴¹ also find that the process of laying the dead on the cave floor was happening for a very short period of time, most probably from 10 to 20 years, which agrees with the homogeneity of the archaeological finds.⁴² Approximately the same or slightly younger are also the radiocarbon dates from other Lasinja sites in Slovenia, all indicating that we can absolutely chronologically place the Lasinja culture into the second half of the 5th millennium and possibly also the beginning of the 4th millennium BC.⁴³

Ciganska jama reveals many more fragments of vessels assigned to the horizon of pottery with furrowed incisions. The most typical is the fragment of a pitcher ornamented with furrowed incisions (*pl.* 5: 19). Snoj found analogies for it in Vehanovo,⁴⁴ although it seems that the analogies for the ornamentation on the vessels from other sites of the Retz-Gajary culture are more appropriate.⁴⁵ Fragments of pots and bowls (*pls.* 2: 1,2; 3: 7,8) probably also belong to the same time, and analogies for them are found at sites of the horizon of pottery with furrowed incisions such as Spaha,⁴⁶ Koblarska jama,⁴⁷ and Hočevarica.⁴⁸ The analogy for the ornamented fragment of a wall with a bottom which continues into a foot (*pl.* 5:

23) are found at Gradišče above Dešen, among the group of finds compared in time by the authors to Hočevarica.⁴⁹

On the basis of radiocarbon dates from sites in Slovenia and the nearby surroundings the absolute time place of the horizon of pottery with furrowed incisions is at least approximately known. We are talking about the second quarter of the 4th millennium BC.⁵⁰ The upper limit might be represented by the newer radiocarbon dates of skeletal remains from the burial ground of the horizon of pottery with furrowed incisions Pod Kotom – jug near Krog in Prekmurje (NE Slovenia).⁵¹

CONCLUSION

The most important Slovenian Gravettian site of Ciganska jama reveals also archaeological finds of the Holocene age, among which fragments of pottery prevail. Chronologically they were divided into prehistoric fragments and fragments from the historical periods. The latter are also attributed to gypsies who occasionally dwelt in the cave until immediately after the end of the Second World War.

The article deals in detail with the dating of prehistoric pottery. We found that it can be divided into three cultural horizons. The earliest pottery can be dated to the Sava group, absolutely chronologically into the period just before the middle of the 5th millennium BC.

Slightly younger are finds of the horizon of the Lasinja culture. From Ciganska jama only one fragment (*pl.* 1: 2) can be assigned with certainty to this period. The question of whether this is the consequence of the actual state of things, or just the result of the present state of research, will have to be answered by future research. Be it as it may, radiocarbon dating of the horizon with human skeletons in Ajdovska jama and other Lasinja sites shows that we are dealing with approximately the second half of the 5th and possibly the beginning of the 4th millennium BC.

A better representation than that of the Lasinja culture is revealed by the horizon of pottery with furrowed incisions, which without doubt points to

³⁴ Korošec 1975, pls. 7: 1,4; 11: 1,2.

³⁵ Kavur 2006, fig. 2.

³⁶ Tomanič-Jevremov, Tomaž, Kavur 2006, fig. 25.

³⁷ Strmčnik Gulič 2006, fig. 17.

³⁸ Tiefengraber 2006, figs. 5, 6.

³⁹ See Parzinger 1993, 16–17; Velušček 2006, fig. 15.

⁴⁰ Bonsall et al. 2007, 734.

⁴¹ 2007, 734, fig. 6.

⁴² Velušček 2006, 37.

⁴³ See e.g. Velušček 2004c, 292–295; Guštin 2005a, 16, figs. 2–4; Strmčnik Gulič 2006, 196; Žižek 2006, figs. 2 and 3; cf. radiocarbon dates for Croatian Lasinja sites (Balén 2008, 22–23).

⁴⁴ Snoj, p. 4.

⁴⁵ See e.g. Dimitrijević 1980, pls. 18: 5; 20: 1.

⁴⁶ Velušček 2011b, pl. 4.20: 6–8.

⁴⁷ Jamnik et al. 2002, pl. 1: 1–3; see also Velušček 2004a, 242, fig. 5.3.8.

⁴⁸ Velušček 2004b, pls. 4.1.3: 2; 4.1.5: 4; 4.1.6: 4; 4.1.8: 5; 4.1.10: 1.

⁴⁹ Pavlin, Dular 2007, 76, pl. 16: 8.

⁵⁰ Velušček 2004c, 290–295; Velušček 2011c; for Hočevarica: see also Čufar et al. 2010; for radiocarbon dates of Croatian sites of the Retz-Gajary culture see Balén 2008, 17–35.

⁵¹ Hüls 2009, 137–138.

the fact that the cave was at this time inhabited. The absolute dating of related cultural occurrences in Slovenia indicates the approximate time of the second quarter of the 4th millennium BC.

To sum up, Ciganska jama and other caves of the Željnske jame cave system reveal those periods which are already known from e.g. Spaha,⁵² and in the younger phase⁵³ also from Koblarska jama. The finds thus indicate that the horizontal cave system, which contained drinking water, served prehistoric man in many different ways: Ciganska jama most probably at least as an occasional shelter, one of the neighbouring caves possibly also as a necropolis, grave or sacral area along the important prehistoric route leading from the central Slovenian area, which south of the cave diverges towards the Kvarner gulf and towards Bela krajina into continental Croatia.⁵⁴

Acknowledgements

The author would like to thank Tamara Korošec, who prepared the illustrations and Pavel Jamnik for the useful information about the topography of the Željnske jame cave system.

Translation: Maja Sužnik

Anton Velušček
Inštitut za arheologijo
Znanstvenoraziskovalnega centra SAZU
Novi trg 2
SI-1000 Ljubljana
anton.veluscek@zrc-sazu.si

⁵² Sava group and Lasinja (Velušček 2011c).

⁵³ HKBV (Jamnik et al 2002).

⁵⁴ See Velušček 2011a.

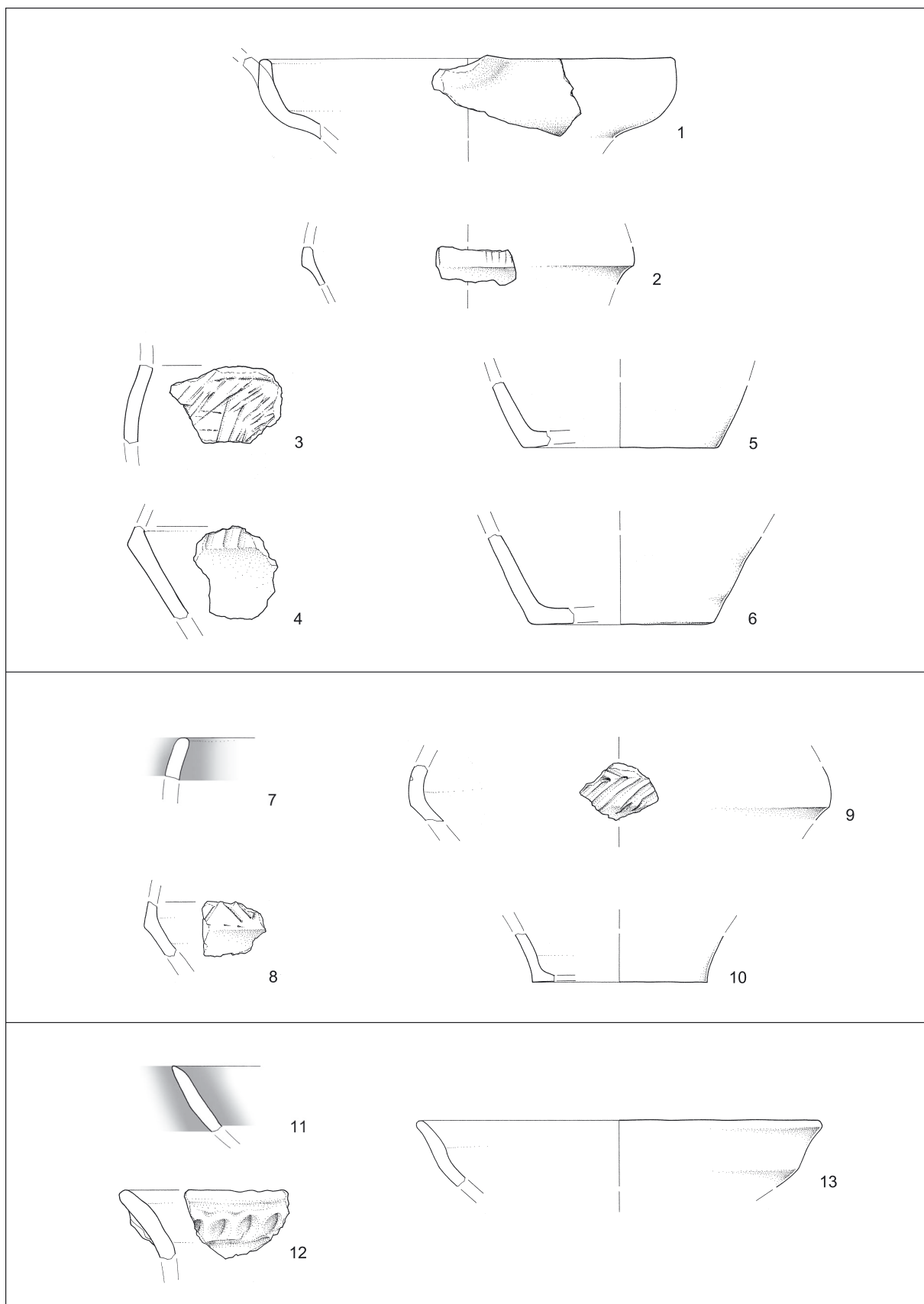

T. 1: Ciganska jama, izkop A, izkopavanja 1971. Vse keramika. M. = 1:3.

Pl. 1: Ciganska jama, zone A, excavations 1971. All pottery. Scale = 1:3.

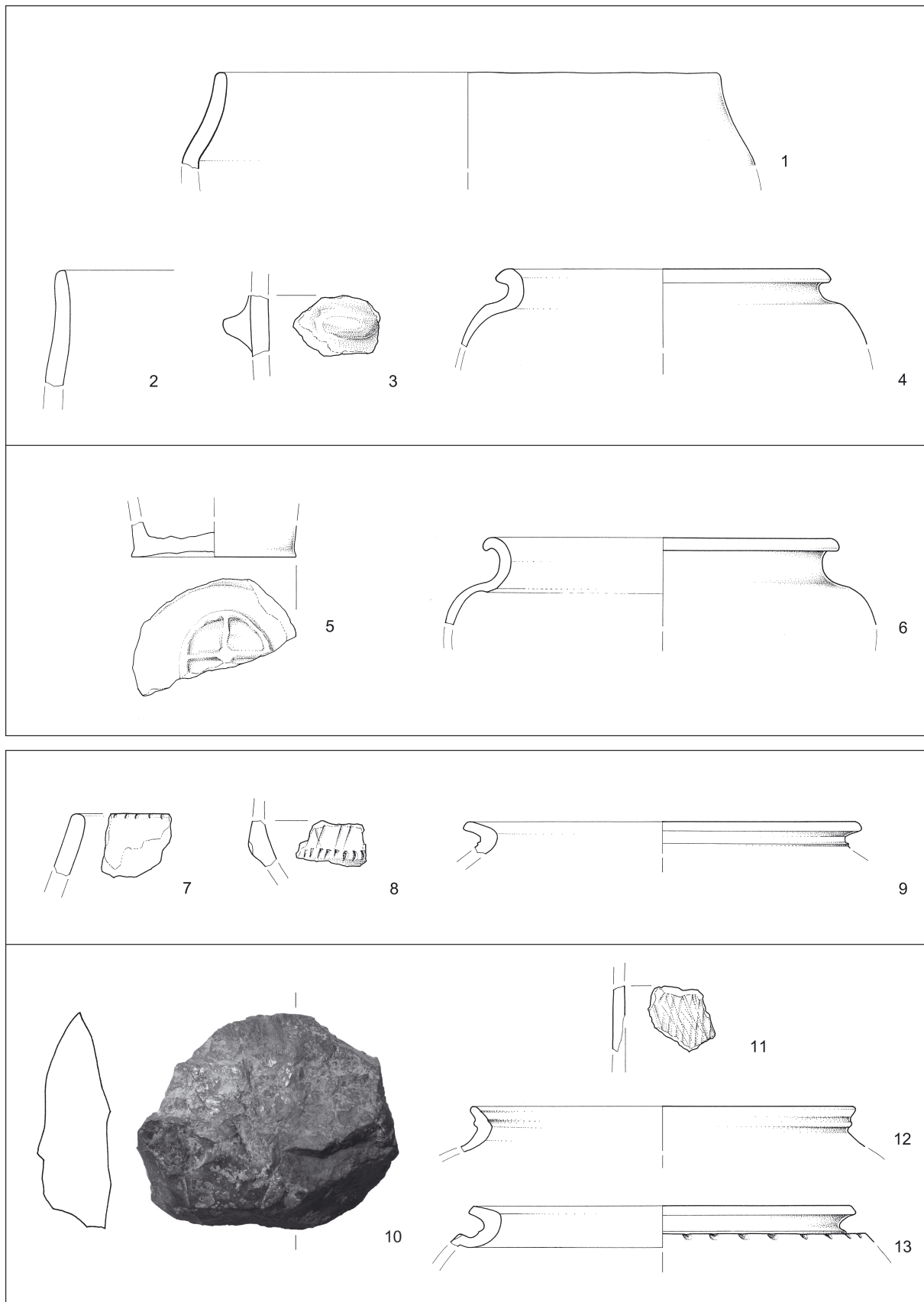

T. 2: Ciganska jama, izkop A, izkopavanja 1971 in 1972. 1-9,11-13 keramika; 10 kamen. M. 1-9,11-13 = 1:3; 10 = 1:2.
 Pl. 2: Ciganska jama, zone A, excavations 1971 and 1972. 1-9,11-13 pottery; 10 stone. Scale 1-9,11-13 = 1:3; 10 = 1:2.

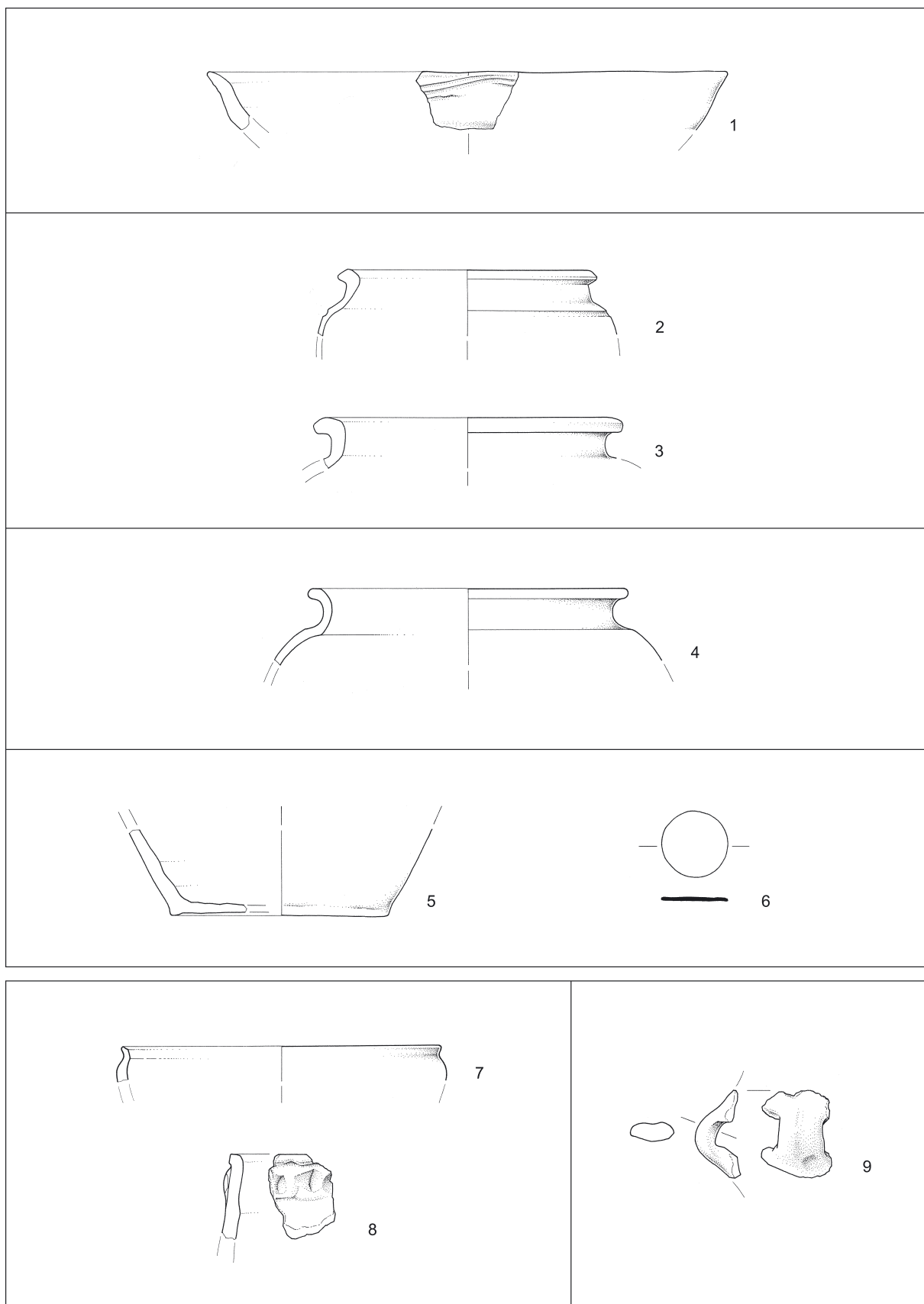

T. 3: Ciganska jama, izkop A, izkopavanja 1972 in 1973. 1-5,7-9 keramika; 6 kovina. M. 1-5,7-9 = 1:3; 6 = 1:2.
 Pl. 3: Ciganska jama, zone A, excavations 1972 and 1973. 1-5,7-9 pottery; 6 metal. Scale 1-5,7-9 = 1:3; 6 = 1:2.

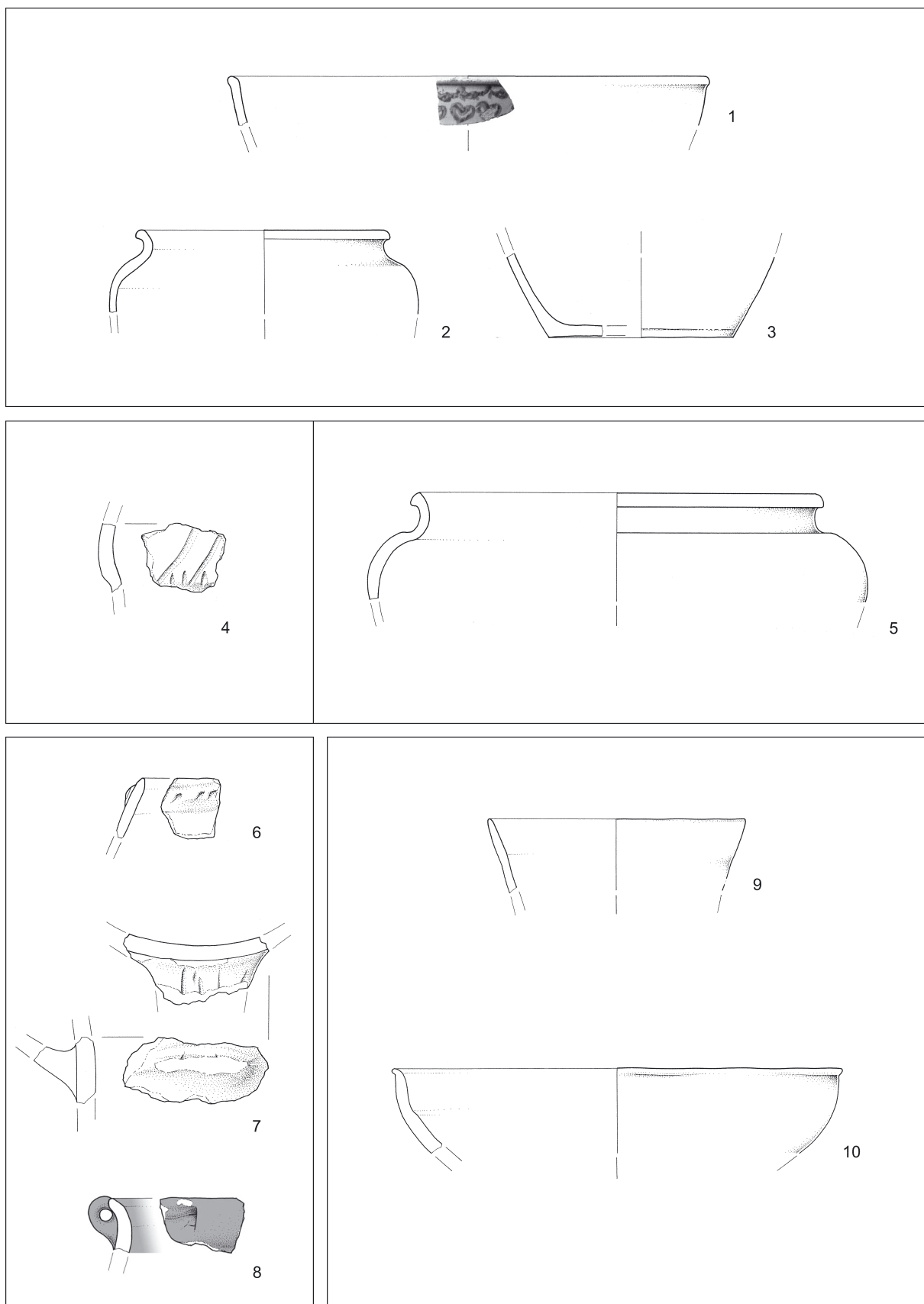

T. 4: Ciganska jama, izkop A, izkopavanja 1974 in 1976 (1–5); rov pri Stranski jami (6–8); Ciganska jama, slučajne najdbe (9–10). Vse keramika. M. = 1:3.

Pl. 4: Ciganska jama, zone A, excavations 1974 and 1976 (1–5); tunnel at Stranska jama (6–8); Ciganska jama, chance finds (9–10). All pottery. Scale = 1:3.

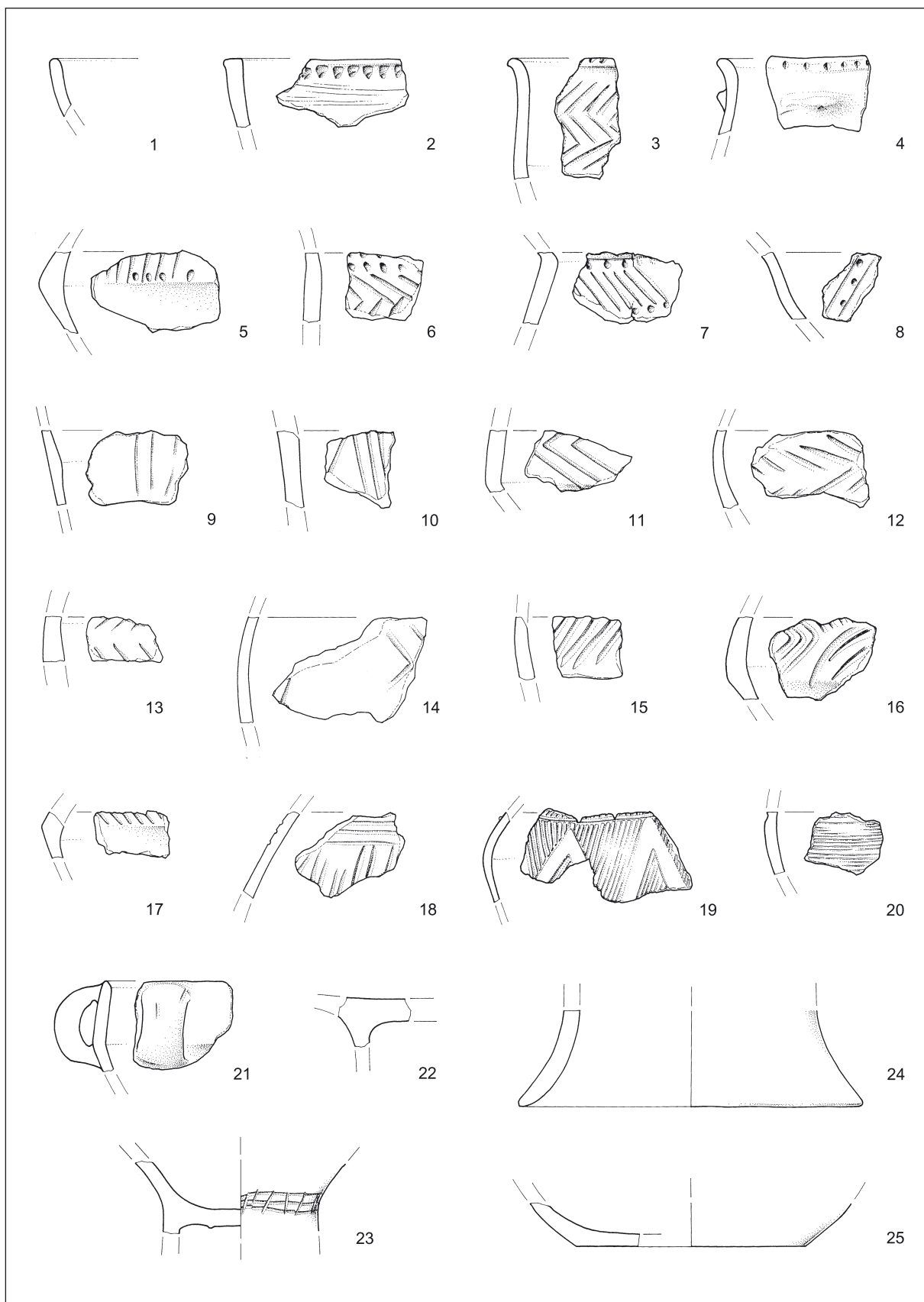

T. 5: Ciganska jama, izkop A, izkopavanja 1971–1976. Vse keramika. M. = 1:3. (Risbe po D. Snoju, glej op. 10.)

Pl. 5: Ciganska jama, zone A, excavations 1971–1976. All pottery. Scale = 1:3. (Drawings according to D. Snoj, see footnote 11.)