

SISTEM PENDUKUNG KEPUTUSAN KINERJA TENAGA HONORER DI DINAS PEKERJAAN UMUM DAN ENERGI SUMBER DAYA MINERAL KABUPATEN KLATEN

Lita Sugiharto (sugihartolita@gmail)
Wawan Laksito Yuly Saptomo (wlaksito@gmail.com)
Didik Nugroho (didikhoho@gmail.com)

ABSTRAK

Penilaian Kinerja tenaga honorer di Dinas Pekerjaan Umum dan Energi Sumber Daya Mineral Kabupaten Klaten dilakukan terhadap 320 tenaga honorer pada akhir awal bulan desember tahun berjalan sebagai bahan pertimbangan kelanjutan kontrak kerja 1 (satu) tahun anggaran ke depan. Kendala terbesar pelaksanaan penilaian kinerja tenaga honorer di Dinas Pekerjaan Umum Kabupaten adalah keterbatasan waktu serta sumber daya manusia pelaksana penilaian kinerja. Waktu yang tersedia hanya dua (2) minggu dan perbandingan jumlah antara penilai dan yang dinilai adalah 19 (kepala seksi) : 320 (tenaga honorer). Berawal dari keterbatasan tersebut diatas dibutuhkan sebuah sistem yang dapat membantu pengambilan suatu keputusan penilaian kinerja tenaga honorer sebagai dasar penentuan kelanjutan kontrak kerja, berdasarkan kriteria yang ada. Sistem Pendukung Keputusan ini menggunakan metode *Weighted Product* dengan mengambil enam kriteria yaitu Kuantitas Kinerja, Kualitas Kinerja, Orientasi Pelayanan, Komitmen, Disiplin Kerja dan Kerjasama. Keenam kriteria tersebut akan dicari hasil perkalian pangkat antara bobot kriteria dengan bobot Kategori Nilai data untuk memperoleh hasil terbanyak yang akan dinyatakan sebagai produk terbaik/ andalan. Metode penelitian ini dilakukan dengan cara observasi, wawancara dan studi pustaka. Analisa dan Pengembangan Sistem menggunakan SDLC (System Development Life Cycle) dengan tahapan perencanaan, analisa, desain, implementasi, pengujian. Perencanaan. Desain sistem dibuat dengan Diagram Konteks, Hierarchy Input Process Output, Diagram Alir Data, Entitas Relationship Diagram dan desain database. Proses perekrutan jenis tenaga alih daya dengan *Weighted Product* dapat membantu dalam menyelesaikan masalah di Dinas Pekerjaan Umum dan Energi Sumber Daya Mineral Kabupaten Klaten khususnya dalam hal penentuan penilaian kinerja tenaga honorer. Hasil pengujian sudah berhasil dilakukan dan secara fungsional sistem sudah dapat menghasilkan output yang sesuai. Hasil akhir yang diperoleh adalah sebuah laporan hasil penentuan penilaian kinerja tenaga honorer.

Kata Kunci : Sistem Pendukung Keputusan, *Weighted Product*, Penilaian Kinerja Tenaga Honorer

I. PENDAHULUAN

Tenaga Honorer yang bekerja di Dinas Pekerjaan Umum dan Energi Sumber Daya Mineral berjumlah 230 orang. Kendala terbesar pelaksanaan penilaian kinerja tenaga honorer adalah keterbatasan waktu serta sumber daya manusia pelaksana penilaian kinerja. Waktu yang tersedia adalah 2 minggu dan perbandingan antara jumlah penilai dan nilai adalah 19 (kepala seksi) : 320 (tenaga honorer). Berawal dari keterbatasan tersebut diatas dibutuhkan sebuah sistem baru yang dapat membantu pengambilan keputusan penilaian kinerja tenaga honorer sebagai dasar penentuan kelanjutan kontrak kerja.

Metode *Weighted Product* (WP) tepat digunakan karena karena dalam perhitungan nilai menggunakan perbandingan bobot, dimana tingkat prioritas kriteria yang berbeda merepresentasikan bobot nilai masing-masing kriteria.

II. METODE PENELITIAN

Jenis data yang digunakan yaitu jenis data primer dan data sekunder. Data primer atau yang diperoleh langsung dari instansi adalah yang menjadi objek penelitian, sedangkan data Sekunder diperoleh dari buku yang mencakup teori-teori yang mendukung penelitian tentang penilaian kinerja tenaga honorer di Dinas

Pekerjaan Umum dan Energi Sumber Daya Mineral Kabupaten Klaten.

Untuk mendapatkan data dan informasi dalam penelitian ini, maka metode pengumpulan data dilakukan dengan cara observasi, wawancara dan studi pustaka.

Pada proses pembuatan sistem ini dirancang dengan Metode analisa dan perancangan sistem, serta didukung dengan *hardware* dan *Software* sebagai alat dan bahan penelitian.

Pengujian yang digunakan dalam aplikasi sistem ini adalah pengujian fungsionalitas serta kelayakan sistem.

III. TINJAUAN PUSTAKA

3.1. Sistem Pendukung Keputusan

Sistem pendukung keputusan adalah Sebuah sistem yang digunakan untuk mendukung para pengambil keputusan manajerial dalam situasi keputusan semi terstruktur namun tidak untuk menggantikan peran penilaian mereka [1].

3.2. Visual Basic 2005

Visual Basic 2005 adalah salah satu bahasa pemrograman untuk membuat aplikasi berbasis windows, aplikasi form Web ASP.NET (*Active Server Pages for .NET*), *Service/* layanan Web XML (*Extensible Markup Language*), dan aplikasi mobile seperti untuk Pocket PC dan Smartphone. VB 2005 dibangun di atas fondasi Framework .NET / lingkungan kerja .NET.[2].

3.3. Microsoft SQL Server

Microsoft SQL Server adalah sebuah sistem manajemen basis data relasional (RDBMS) produk microsoft. Bahasa query utamanya adalah Transact -SQL yang merupakan implementasi dari SQL standar ANSI/ISO yang digunakan oleh Microsoft dan Sybase.Umumnya SQL Server digunakan di dunia bisnis yang memiliki basis data berskala kecil sampai dengan menengah,tetapi kemudian berkembang dengan digunakannya SQL Server pada basis data besar [3].

3.4. Crystal Report

Crystal Report adalah suatu program aplikasi yang dirancang untuk membuat laporan-laporan yang dapat digunakan dengan bahasa pemrograman berbasis windows, seperti Visual Basic 6.0, Visual C++, Visual Interdev.Crystal Report adalah software untuk membuat laporan

yang berdiri sendiri terintegrasi dengan Microsoft Visual Basic dan merupakan salah satu media untuk membuat laporan dan mencetaknya ke printer [4].

3.5. Penilaian Prestasi Kerja Pegawai

Penilaian Pelaksanaan Pekerjaan Pegawai merupakan proses kegiatan yang dilakukan untuk mengevaluasi tingkat pelaksanaan pekerjaan atau unjuk kerja (*performance appraisal*) seorang pegawai. (PP Nomor 46 Tahun 2011 mengenai Penilaian Prestasi Kerja Pegawai Negeri Sipil). Bertujuan untuk menjamin objektivitas pembinaan tenaga honorer yang dilakukan berdasarkan sistem prestasi kerja dan sistem karier, yang dititikberatkan pada sistem prestasi kerja.

3.6. Weighted Product

Weighted Product (WP) adalah metode menggunakan perkalian untuk menghubungkan rating atribut, dimana rating setiap atribut harus dipangkatkan dulu dengan bobot atribut yang bersangkutan. Proses ini sama halnya dengan proses normalisasi. [5]

a. Pembobotan Kriteria

$$W_j = \frac{w_j}{\sum w_j}$$

Keterangan :

W_j = Bobot preferensi

$\sum w_j$ = Penjumlahan seluruh Bobot

Preferensi dimana $\sum w_j = 1$ atau 100%

b. Menghitung Vektor S

$$S_i = \prod_{j=1}^n x_{ij} w_j \quad (1)$$

Keterangan :

S : *Preferensi* alternatif dianalogikan sebagai vektor S

X : Nilai kriteria

w : Bobot kriteria/subkriteria

I : Alternatif

j : Kriteria

n : Banyaknya kriteria

c. Menghitung Preferensi Terbesar (V_i)

$$V_i = \frac{S_i}{\sum_{i=1}^n S_i} \quad (2)$$

Keterangan:

V : Preferensi alternatif dianalogikan sebagai vektor V

X : Nilai Kriteria

W : Bobot kriteria/subkriteria
 i : Alternatif
 j : Kriteria
 n : Banyaknya kriteria
 * : Banyaknya kriteria yang telah dinilai pada vektor S

Dimana $\sum w_j = 1 \dots w_j$ adalah pangkat bernilai positif untuk atribut keuntungan, dan bernilai negatif untuk atribut biaya.

IV. HASIL DAN PEMBAHASAN

4.1. Kriteria dan Bobot

Berikut kriteria dan bobot dalam penilaian tenaga kerja honorer di Dinas Pekerjaan Umum dan Energi Sumber Daya Mineral.

Tabel 1. Bobot Kriteria

No	Kriteria	Bobot
1	Kuantitas Kinerja	30
2	Kualitas Kinerja	30
3	Orientasi Pelayanan	10
4	Komitmen	10
5	Disiplin Kerja	10
6	Kerjasama	10

4.2. Perhitungan Dengan Metode *Weighted Product*(WP)

A. Perhitungan Secara Umum

Berikut contoh kasus yang dipakai dalam menentukan nilai kinerja tenaga honorer, ada 5 Sampel Tenaga Honorer yang akan dilakukan penilaian, yang disajikan pada Tabel 2.

Tabel 2. Nilai Kriteria Tenaga Honorer

Alternatif	Kriteria					
	C1	C2	C3	C4	C5	C6
Ahmad Yuniawan	75	80	85	88	84	82
Bagus Prasetyo	80	84	80	90	80	81
Eka Kurniawan	78	85	82	78	84	79
Hasan Bachtiar	77	78	85	80	82	80
Hendar Gunawan	81	82	78	84	86	81

- Kemudian dihitung bobot kriteria :

$$W1 = \frac{30}{30+30+10+10+10+10} = 0,3$$

$$W2 = \frac{30}{30+30+10+10+10+10} = 0,3$$

$$W3 = \frac{10}{30+30+10+10+10+10} = 0,1$$

$$W4 = \frac{10}{30+30+10+10+10+10} = 0,1$$

$$W5 = \frac{10}{30+30+10+10+10+10} = 0,1$$

$$W6 = \frac{10}{30+30+10+10+10+10} = 0,1$$

- Menghitung Vektor S :

$$S1 = (75^{0,30}) (80^{0,30}) (85^{0,10}) (88^{0,10}) (84^{0,10}) (82^{0,10}) = 80,139$$

$$S2 = (80^{0,30}) (84^{0,30}) (80^{0,10}) (90^{0,10}) (80^{0,10}) (81^{0,10}) = 82,075$$

$$S3 = (78^{0,30}) (85^{0,30}) (82^{0,10}) (78^{0,10}) (84^{0,10}) (79^{0,10}) = 80,955$$

$$S4 = (77^{0,30}) (78^{0,30}) (85^{0,10}) (80^{0,10}) (82^{0,10}) (80^{0,10}) = 78,991$$

$$S5 = (81^{0,30}) (82^{0,30}) (78^{0,10}) (84^{0,10}) (86^{0,10}) (81^{0,10}) = 81,618$$

- Menghitung Preferensi V_i untuk rekomendasi

$$V1 = 80,139 / (80,139+82,075+70,955+78,991+81,618) = 0,203$$

$$V2 = 82,075 / (80,139+82,075+70,955+78,991+81,618) = 0,208$$

$$V3 = 80,955 / (80,139+82,075+70,955+78,991+81,618) = 0,205$$

$$V4 = 78,991 / (80,139+82,075+70,955+78,991+81,618) = 0,200$$

$$V5 = 81,618 / (80,139+82,075+70,955+78,991+81,618) = 0,207$$

- Hasil rekomendasi preferensi V_i

Nilai preferensi digunakan untuk menentukan rekomendasi apakah kontrak kinerja diperpanjang atau tidak. Nilai preferensi V_i ditunjukkan pada Tabel 3.

Tabel 3. Tabel Nilai Preferensi

Alternatif	Kriteria						Vektor S	V_i	Hasil Penilaian
	C1	C2	C3	C4	C5	C6			
Ahmad Yuniawan	75	80	85	88	84	82	80,139	0,203	Kontrak diperpanjang
Bagus Prasetyo	80	84	80	90	80	81	82,075	0,208	Kontrak diperpanjang
Eka Kurniawan	78	85	82	78	84	79	80,995	0,205	Kontrak diperpanjang
Hasan Bachtiar	77	78	85	80	82	80	78,991	0,200	Kontrak diperpanjang
Hendar Gunawan	81	82	78	84	86	81	81,618	0,207	Kontrak diperpanjang

B. Perhitungan detail

1. Melakukan input nilai kuantitas dan kualitas terhadap uraian pekerjaan. Dalam hal ini terhadap penilaian atas nama Ahmad Yuniawan dengan jabatan Pengemudi bidang Bina Marga.

Tabel 4. Nilai Kuantitas dan Kualitas

No	Uraian Pekerjaan	Nilai Kuantitas			Nilai Kualitas		
		Target	Realisasi	Nilai	Target	Realisasi	Nilai
1	Mengoperasikan kendaraan dinas	100	80	80	100	85	85
2	Memelihara kendaraan dinas	100	75	75	100	80	80
3	Mengantarkan pimpinan dinas ke dalam daerah	100	80	80	100	85	85
4	Mengantarkan pimpinan dinas ke luar daerah	100	75	75	100	80	80
5	Melakukan perbaikan kendaraan dinas	100	70	70	100	75	75
6	Melakukan perawatan kendaraan dinas	100	70	70	100	75	75

Dengan rumus perhitungan Nilai sebagai berikut :

$$\text{Nilai Kuantitas} = \frac{\text{Realisasi Output (Ro)}}{\text{Target Output (TO)}} \times 100$$

$$\text{Nilai Kualitas} = \frac{\text{Realisasi Kualitas (RK)}}{\text{Target Kualitas (TK)}} \times 100$$

- Melakukan input nilai perilaku dari Orientasi Pelayanan, Komitmen, Disiplin Kerja dan Kerjasama, digabung dengan hasil perhitungan nilai kuantitas dan nilai kualitas tersebut di poin 1.

Tabel 5. Hasil Perhitungan Nilai

No	Nama	Kriteria	Bobot	Nilai	Keterangan
1	Nilai Kuantitas	C1	30%	75	Cukup
2	Nilai Kualitas	C2	30%	80	Baik
3	Orientasi Pelayanan	C3	10%	85	Baik
4	Komitmen	C4	10%	88	Baik
5	Disiplin Kerja	C5	10%	84	Baik
6	Kerjasama	C6	10%	82	Baik

- Pembobotan Kriteria.

$$W1 = \frac{30}{30+30+10+10+10+10} = 0,3$$

$$W2 = \frac{30}{30+30+10+10+10+10} = 0,3$$

$$W3 = \frac{10}{30+30+10+10+10+10} = 0,1$$

$$W4 = \frac{10}{30+30+10+10+10+10} = 0,1$$

$$W5 = \frac{10}{30+30+10+10+10+10} = 0,1$$

- Menghitung Vektor S Berdasarkan nilai dan pembobotan kriteria.

$$S1 = (75^{0,30}) (80^{0,30}) (85^{0,10}) (88^{0,10}) (84^{0,10}) (82^{0,10})$$

- Menentukan nilai kinerja berdasarkan vektor S yaitu jumlah nilai kinerja keseluruhan adalah 80,139

4.3. Perancangan Sistem

Perancangan sistem merupakan suatu desain rancangan sistem yang dibuat untuk menggambarkan alur jalannya suatu sistem. Berikut tahapan dalam perancangan sistem.

1. Konteks Diagram

Konteks Diagram (CD) untuk penilaian kinerja tenaga honorer di Dinas Pekerjaan Umum dan Energi Sumber Daya Mineral Kabupaten Klaten

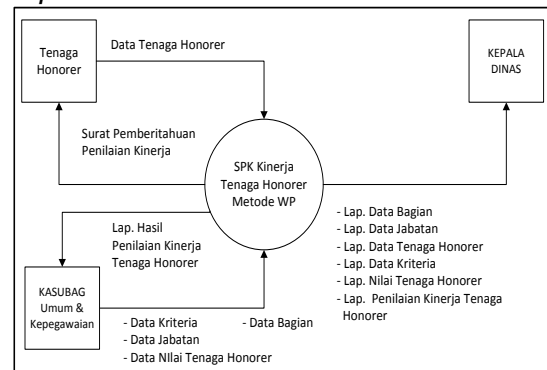

Gambar 1. Diagram Konteks

2. HIPO (Hierarchi Input Proses Output)

Hierarchi Input Proses Output dalam proses penilaian kinerja tenaga honorer di Dinas Pekerjaan Umum dan Energi Sumber Daya Mineral Kabupaten Klaten.

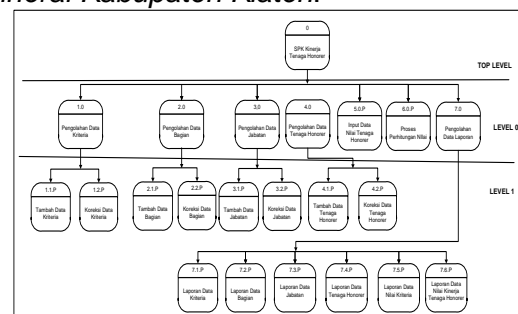

Gambar 2. Hierarchy Input Proses Output

3. Diagram Arus Data

Diagram arus data yang digunakan untuk menggambarkan arus data dari aplikasi penilaian kinerja tenaga honorer di Dinas Pekerjaan Umum dan Energi Sumber Daya Mineral Kabupaten Klaten.

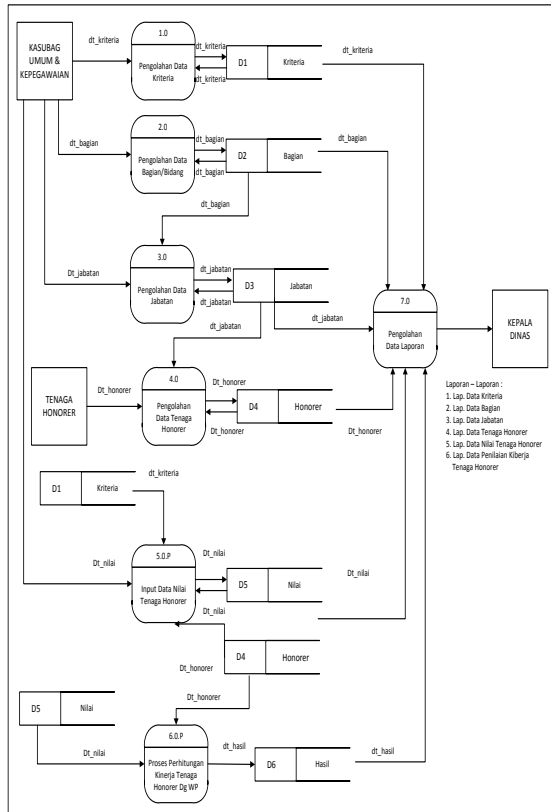

Gambar 3. Diagram Arus Data

4. ERD

Entity Relation Diagram yang dibuat dengan tujuan untuk menghubungkan antara satu tabel dengan tabel yang lainnya yang masih saling berhubungan di aplikasi penilaian kinerja tenaga honorer di Dinas Pekerjaan Umum dan Energi Sumber Daya Mineral Kabupaten Klaten

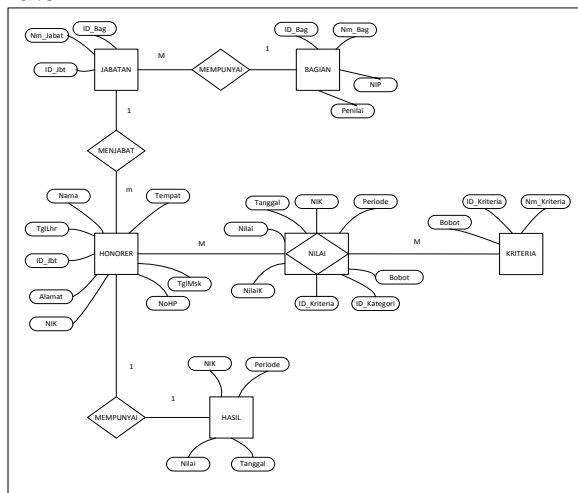

Gambar 4. ERD

4.4. Implementasi Sistem

A. Form Menu Utama

Dalam menu utama ini terdapat beberapa submenu untuk pengendalian program, dimana untuk memilihnya digunakan tombol anak panah untuk menggeser posisi pointer dan bila sudah yakin maka tekanlah tombol enter. Menu Utama ini terdiri dari 4 submenu yaitu : File, Master, Transaksi dan Laporan.

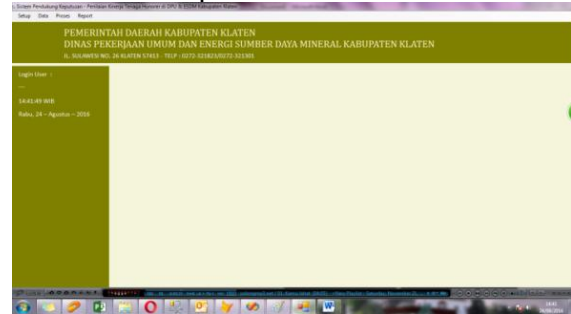

Gambar 5. Tampilan Menu Utama

B. Laporan Data Kriteria



PEREMINTAH DAERAH KABUPATEN KLATEN
DINAS PEKERJAAN UMUM & ENERGI SUMBER DAYA MINERAL KABUPATEN KLATEN
JL. SULAWEI NO. 26 KLATEN 57413 - TELP : 0272-321823/0272-321301

LAPORAN DATA KRITERIA Hal : 1

No.	Kode Kriteria	Nama Kriteria	Bobot [%]
1	CO1	KINERJA KUANTITAS	30
2	CO2	KINERJA KUALITAS	30
3	CO3	ORIENTASI PELAYANAN	10
4	CO4	KOMITMEN	10
5	CO5	DISIPLIN	10
6	CO6	KERJAGAMA	10

Gambar 6. Laporan Data Kriteria

C. Laporan Data Bagian



PEREMINTAH DAERAH KABUPATEN KLATEN
DINAS PEKERJAAN UMUM & ENERGI SUMBER DAYA MINERAL KABUPATEN KLATEN
JL. SULAWEI NO. 26 KLATEN 57413 - TELP : 0272-321823/0272-321301

LAPORAN DATA BIDANG/BAGIAN Hal : 1

No.	Kode Bidang	Nama Bidang / Bagian	NIP	Nama Penilai
1	B01	BINA MARGA	123456789011121314	AHMAD SUBAGYO
2	B02	CIPTA KARYA	234567890123456789	AGUNG SANTOSA ADI
3	B03	ENERGI SUMBER DAYA MINERAL	434567890123456789	BAMBANG WINARNO
4	B04	KEBERSIHAN DAN PERTAMANAN	54567890123456789	EKO PRASETYO Aji

Gambar 7. Laporan Data Bagian

D. Laporan Data Jabatan



PEREMINTAH DAERAH KABUPATEN KLATEN
DINAS PEKERJAAN UMUM & ENERGI SUMBER DAYA MINERAL KABUPATEN KLATEN
JL. SULAWEI NO. 26 KLATEN 57413 - TELP : 0272-321823/0272-321301

LAPORAN DATA JABATAN Hal : 1

No.	Kode Jabatan	Nama Jabatan	Bagian
1	J01	PENGENG UDI	BINA MARGA
2	J02	PENGOLAH DATA BINA TEKNIK	CIPTA KARYA

Gambar 8. Laporan Data Bagian

E. Laporan Data Tenaga Honorer



PEMERINTAH DAERAH KABUPATEN KLATEN
DINAS PEKERJAAN UMUM & ENERGI SUMBER DAYA MINERAL KABUPATEN KLATEN
JL. SULAWESI NO. 26 KLATEN 57413 - Telp. 0272-321823/0272-321301

LAPORAN DATA TENAGA HONORER Hbl : 1

No	NIK	Nama	Tugas / Uraian	Alamat	No. Telp/HP	Bagian	Jabatan	Uraian
1	1234567890	AGUS HARIADI	KLATEN	J. SEWAN KLATEN	0856432100	BINA MARGA	PENGENMUDI	0,510
2	3232434344	AGUNG SANTOSA	KLATEN	J. KEMANGGI KLATEN	0856432100	CIPATAKARYA	PENGOLAH DATA BINA TEI	0,489

Gambar 9. Laporan Data Tenaga Honorer

F. Laporan Data Nilai



PEMERINTAH DAERAH KABUPATEN KLATEN
DINAS PEKERJAAN UMUM & ENERGI SUMBER DAYA MINERAL KABUPATEN KLATEN
JL. SULAWESI NO. 26 KLATEN 57413 - Telp. 0272-321823/0272-321301

LAPORAN DATA NILAI KRITERIA Hbl : 1

NIK : 1234567890 AGUS HARIADI PERIODE : 2015 TANGGAL : 22/08/2016
BAGIAN : BINA MARGA FENGENMUDI

ID Kriteria	Nama Kriteria	Bobot Kriteria	Nilai Kategori	Grade Nilai	JUMLAH NILAI
C01	KINERJA KUANTITAS	30	88,61	BAIK	3,831
C03	ORIENTASI PELAYANAN	10	85	BAIK	1,559
C04	KOMITMEN	10	84	BAIK	1,557
C05	DISIPLIN	10	92	SANGAT BAIK	1,572
C06	KERUJUKAMA	10	80	BAIK	1,55
C02	KINERJA KUALITAS	30	79,83	BAIK	3,709

Gambar 10. Laporan Data Nilai

G. Laporan Data Hasil Penilaian



PEMERINTAH DAERAH KABUPATEN KLATEN
DINAS PEKERJAAN UMUM & ENERGI SUMBER DAYA MINERAL KABUPATEN KLATEN
JL. SULAWESI NO. 26 KLATEN 57413 - Telp. 0272-321823/0272-321301

LAPORAN DATA NILAI TENAGA HONORER PERIODE : 2015 Hbl : 1

No.	NIK	Nama Tenaga Honorer	Bagian	Jabatan	NILAI
1	1234567890	AGUS HARIADI	BINA MARGA	PENGENMUDI	0,510
2	3232434344	AGUNG SANTOSA	CIPATAKARYA	PENGOLAH DATA BINA TEI	0,489

Gambar 11. Laporan Data Hasil Penilaian

4.5 Pengujian Sistem

1. Pengujian Fungsionalitas Sistem

Pengujian sistem telah berhasil dilakukan dengan baik dan bebas dari kesalahan kode program (*syntax*), tapi tidak menutup kemungkinan pada proses akan terjadi kesalahan pada kode program. Tetapi fungsional sistem sudah dapat menghasilkan *output* sesuai dengan apa yang diharapkan.

Tabel 5. Pengujian Fungsional Sistem

No	Antarmuka	Yang Diuji	Input	Output	Status
1	Login Sistem	Tombol "Login"	User Id : Administrator, Password : admin123	Masuk ke dalam menu utama sistem	Benar
			Jika Password salah	"User ID Atau Password Yang Dimasukkan Salah...!!!"	Benar
2	Koreksi Kriteria	Textbox ID Kriteria	ID Kriteria : C01	Lanjut edit data kriteria	Benar
			Jika ID Kriteria tidak ada	"ID Kriteria tidak terdaftar"	Benar
3	Koreksi Data Tenaga Honorer	Textbox NIK	Kode Produk : 1234567890	Lanjut edit data Tenaga Honorer	Benar
			Jika NIK tidak ada	"NIK tidak terdaftar"	Benar

2. Pengujian Kelayakan Sistem

Dilakukan pengujian kelayakan terhadap 19 responden dengan skala penilai 1 – 5 dengan rincian :

1 = Buruk sekali

1 = Buruk

2 = Cukup

3 = Baik

4 = Baik Sekali

Dengan pertanyaan sebagai berikut

1. Apakah tampilan aplikasi menarik?

2. Apakah aplikasi mudah dijalankan?

3. Apakah Informasi yang ditampilkan lengkap?

4. Apakah informasi mudah informasi?

5. Apakah hasil penilaian kinerja sesuai dengan harapan?

6. Performa secara keseluruhan?

Hasil pengujian kelayakan sistem terhadap 19 respoden ditunjukkan pada Tabel 6. Responden terdiri dari 19 kepala seksi membawahi tenaga kerja honorer, mendapat nilai rata-rata 3,76 dengan range 1,00 - 5,00.

Tabel 6 Pengujian Kelayakan Sistem

NO	RESPONDEN	PERTANYAAN						JML	RATE
		1	2	3	4	5	6		
1	Responden 1	4	3	4	4	4	4	23	3,83
2	Responden 2	4	4	3	4	4	3	22	3,66
3	Responden 3	4	3	4	3	4	4	22	3,66
4	Responden 4	5	4	3	3	4	4	23	3,83
5	Responden 5	4	4	3	3	4	4	22	3,66
6	Responden 6	4	3	4	4	4	3	22	3,66
7	Responden 7	4	4	4	3	4	4	23	3,83
8	Responden 8	4	3	3	4	4	4	22	3,66
9	Responden 9	5	4	4	3	4	4	24	4
10	Responden 10	4	3	4	3	4	4	22	3,66
11	Responden 11	4	4	3	4	4	4	23	3,83
12	Responden 12	4	3	3	4	4	4	22	3,66
13	Responden 13	4	4	3	3	4	4	22	3,66
14	Responden 14	4	3	4	3	4	4	22	3,66
15	Responden 15	4	4	4	4	4	4	24	4
16	Responden 16	4	3	4	4	4	4	23	3,88
17	Responden 17	5	4	3	4	4	4	24	4
18	Responden 18	4	3	4	3	4	3	21	3,5
19	Responden 19	4	3	4	3	4	4	22	3,6
	Rata-Rata	4,15	3,47	3,57	3,52	4	3,84	22,57	3,76

V. PENUTUP

5.1 Kesimpulan

1. Sistem Pendukung Keputusan Penilaian Kinerja Tenaga Kerja Honorer di Dinas Pekerjaan Umum dan ESDM Kabupaten Klaten dibangun karena ada keterbatasan waktu dan Sumber Daya Manusia untuk melakukan penilaian kinerja terhadap 320 tenaga honorer yang tersebar di 19 seksi.
2. Telah dibuat rancangan Sistem Pendukung Keputusan Penilaian Kinerja

Tenaga Honorer Di Dinas Pekerjaan Umum dan Energi Sumber Daya Mineral dengan metode terstruktur.

3. Telah dibangun Aplikasi Sistem Pendukung Keputusan Penilaian Kinerja Tenaga Honorer di Dinas Pekerjaan Umum dan Energi Sumber Daya Mineral Kabupaten Klaten dengan metode *Weighted Product* (WP) menggunakan aplikasi Visual Basic. NET 2005 dan SQL Server 2005
4. Hasil pengujian terhadap aplikasi sudah dilakukan dengan cara pengujian fungsionalitas (black box), sistem sudah menghasilkan output sesuai dengan yang diharapkan. Dan dengan uji kelayakan sistem menunjukkan perlu pengembangan sistem agar aplikasi lebih mudah dipahami oleh user
5. Output berupa hasil penilaian kinerja dari tenaga honorer di Dinas Pekerjaan Umum dan Energi Sumber Daya Mineral Kabupaten Klaten yang nantinya digunakan sebagai dasar penentuan kelanjutan kontrak untuk tahun berikutnya.

5.2 Saran

1. Perlu dilakukan pemeliharaan dan pengawasan dari pihak yang bertanggung jawab terhadap sistem.
2. Pembuatan sistem aplikasi perlu selalu dikembangkan agar penggunaannya dapat lebih optimal yaitu penerapan multiuser, diintegrasikan dengan sistem informasi lain yang ada di Dinas Pekerjaan Umum dan ESDM sehingga akan mempermudah pengguna dalam penggunaannya.
3. Ada penambahan hak akses untuk user dengan tujuan untuk keamanan data.
4. Sesuai hasil uji kelayakan sistem, aplikasi agak susah dipahami oleh user terutama dalam hal input data, hal ini perlu mendapat perhatian dalam pengembangan sistem.
5. Diintegrasikan dengan aplikasi pembuatan laporan harian kinerja honorer sebagai bahan penilaian kinerja bulanan. Hal ini memudahkan pelaksanaan evaluasi kinerja tahunan karena langsung terintegrasi dengan laporan harian kinerja honorer.

DAFTAR PUSTAKA

- [1] Moore et al, *Tahapan Pengambilan Keputusan & Sistem Pendukung Keputusan*, Graha Ilmu, Yogyakarta, 2008
- [2] Ario Suryo Kusumo, *Microsoft Visual Basic 2005 Untuk Pemula*, MADCOMS, Yogyakarta, 2008
- [3] Wahana Komputer, *SQL Server 2008 Express. Shortcourse Edition*, Andi, Jogjakarta, 2010
- [4] Rahardian Hadi, *Membuat Laporan dengan Crystal Report 8.5 dan Visual Basic 6.0*, PT. Elex Media Komputindo, Jakarta, 2009