

Universidade do Minho
Unidade de Arqueologia

SALVAMENTO DE BRACARA AUGUSTA

PROJETO DE REABILITAÇÃO DO CLAUSTRO E DA *DOMUS* ROMANA NO
SEMINÁRIO CONCILIAR DE S. PEDRO E S. PAULO
(Seminário Conciliar de S. Pedro e S. Paulo e Museu Pio XII/Braga)

Acrónimo: BRA16 SST



RELATÓRIO FINAL

Manuela Martins, Luís Fontes, Fernanda Magalhães,
Jorge Ribeiro, Cristina Braga, Raquel Peñin e
Juliana Silva

TRABALHOS ARQUEOLÓGICOS DA U.A.U.M. / MEMÓRIAS, N.º 62, 2017

Ficha Técnica

Editor: **UNIDADE DE ARQUEOLOGIA DA UNIVERSIDADE DO MINHO**
Avenida Central, 39
P 4710-228 Braga

Direção: **LUÍS FONTES E MANUELA MARTINS**

Ano: **2017**

Suporte: **EM LINHA**

Endereço eletrónico: <https://www.uaum.uminho.pt/edicoes/revistas>

ISSN: **1647-5836**

Título: **SALVAMENTO DE BRACARA AUGUSTA. PROJETO DE REABILITAÇÃO DO CLAUSTRO E DA *DOMUS* ROMANA NO SEMINÁRIO CONCILIAR DE S. PEDRO E S. PAULO. RELATÓRIO FINAL.**

Autor: **MANUELA MARTINS, LUÍS FONTES, FERNANDA MAGALHÃES, JORGE RIBEIRO, CRISTINA BRAGA, RAQUEL PEÑIN E JULIANA SILVA.**



Trabalhos Arqueológicos da U.A.U.M. / MEMÓRIAS

n.º62

2017

SALVAMENTO DE BRACARA AUGUSTA

Projeto de Reabilitação do Claustro e da *Domus* Romana no Seminário Conciliar de S. Pedro e S. Paulo

TRABALHOS ARQUEOLÓGICOS DE SONDAGENS PRELIMINARES

RELATÓRIO FINAL

**Manuela Martins, Luís Fontes, Fernanda Magalhães, Jorge
Ribeiro, Cristina Braga, Raquel Peñin e Juliana Silva**

Unidade de Arqueologia da Universidade do Minho

Os responsáveis da intervenção arqueológica e subscritores do pedido de autorização de trabalhos arqueológicos reservam-se todos os direitos autorais, nos termos da legislação aplicável, designadamente os consagrados nos Decreto-Lei nº 332/97 e 334/97, de 27 de Novembro (que regulamenta os direitos de autor e direitos conexos) e a lei 50/2004, de 24 de Agosto (que transpõe para a ordem jurídica nacional a Diretiva nº 2001/29/CE, do Parlamento Europeu e do Conselho, de 22 de Maio, relativa a direitos de autor e conexos).

O presente relatório foi aprovado pela DRCN - Direção Regional de Cultura do Norte – ofício nº S-2017/429680 (C.S:1185456) de 24-05-2017.



Universidade do Minho
Unidade de Arqueologia

SALVAMENTO DE BRACARA AUGUSTA

PROJETO DE ARQUEOLOGIA DE BRAGA.

Topografia, urbanismo e arquitetura

**PROJETO DE REABILITAÇÃO DO CLAUSTRO E DA *DOMUS* ROMANA NO SEMINÁRIO
CONCILIAR DE S. PEDRO E S. PAULO**

(Seminário Conciliar de S. Pedro e S. Paulo e Museu Pio XII/ Braga)

Trabalhos Arqueológicos de Sondagens Preliminares

Acrónimo: BRA 16 SST

RELATÓRIO FINAL

Manuela Martins

Luís Fontes

Fernanda Magalhães

Jorge Ribeiro

Cristina Braga

Raquel Peñin

Juliana Silva

Os autores reservam-se todos os direitos, nos termos da legislação aplicável, designadamente os consagrados nos Decreto-Lei nº 332/97 e 334/97, de 27 de Novembro (que regulamenta os direitos de autor e direitos conexos) e a lei 50/2004, de 24 de Agosto (que transpõe para a ordem jurídica nacional a Directiva nº 2001/29/CE, do Parlamento Europeu e do Conselho, de 22 de Maio, relativa a direitos de autor e conexos).

Braga, junho de 2016

Índice

| | | |
|------------|---|------------|
| 1 | Introdução | 005 |
| 2 | Objetivos e Metodologia | 007 |
| 3 | Resultados | 009 |
| 3.1 | Sondagem 1 | 009 |
| 3.1.1 | <i>Estratigrafia da Sondagem 1</i> | 009 |
| 3.1.2 | <i>Espólio da Sondagem 1</i> | 010 |
| 3.1.3 | <i>Sumário interpretativo da Sondagem 1</i> | 010 |
| 3.2 | Sondagem 2 | 011 |
| 3.2.1 | <i>Estratigrafia da Sondagem 2</i> | 011 |
| 3.2.2 | <i>Espólio da Sondagem 2</i> | 012 |
| 3.2.3 | <i>Sumário interpretativo da Sondagem 2</i> | 012 |
| 3.3 | Sondagem 3 | 013 |
| 3.3.1 | <i>Estratigrafia da Sondagem 3</i> | 013 |
| 3.3.2 | <i>Espólio da Sondagem 3</i> | 013 |
| 3.3.3 | <i>Sumário interpretativo da Sondagem 3</i> | 014 |
| 3.4 | Sondagem 4 | 015 |
| 3.4.1 | <i>Estratigrafia da Sondagem 4</i> | 015 |
| 3.4.2 | <i>Espólio da Sondagem 4</i> | 016 |
| 3.4.3 | <i>Sumário interpretativo da Sondagem 4</i> | 017 |
| 3.5 | Sondagem 5 | 017 |
| 3.5.1 | <i>Estratigrafia da Sondagem 5</i> | 017 |
| 3.5.2 | <i>Espólio da Sondagem 5</i> | 018 |
| 3.5.3 | <i>Sumário interpretativo da Sondagem 5</i> | 019 |
| 3.6 | Sondagem 6 | 019 |
| 3.6.1 | <i>Estratigrafia da Sondagem 6</i> | 019 |
| 3.6.2 | <i>Espólio da Sondagem 6</i> | 020 |
| 3.6.3 | <i>Sumário interpretativo da Sondagem 6</i> | 021 |
| 3.7 | Sondagem 7 | 022 |
| 3.7.1 | <i>Estratigrafia da Sondagem 7</i> | 022 |

| | | |
|------------|--|------------|
| 3.7.2 | <i>Espólio da Sondagem 7</i> | 023 |
| 3.7.3 | <i>Sumário interpretativo da Sondagem 7</i> | 023 |
| 3.8 | Sondagem 8 | 024 |
| 3.8.1 | <i>Estratigrafia da Sondagem 8</i> | 024 |
| 3.8.2 | <i>Espólio da Sondagem 8</i> | 025 |
| 3.8.3 | <i>Sumário interpretativo da Sondagem 8</i> | 026 |
| 4 | Síntese Interpretativa | 026 |
| 4.1 | Fase I | 027 |
| 4.2 | Fase II | 029 |
| 4.3 | Fase III | 030 |
| 4.4 | Fase IV | 032 |
| 4.5 | Fase V | 032 |
| 4.6 | Fase VI | 033 |
| 4.7 | Fase VII | 034 |
| 4.8 | Fase VIII | 034 |
| 5 | Conclusões/Recomendações | 035 |
| 6 | Bibliografia | 038 |
| 7 | Ilustrações | 040 |
| 7.1 | Figuras | |
| | (Plantas localização georreferenciadas) – ortofoto e planta do local | |
| | (Planta com as sondagens) | |
| | (Planos e perfis selecionados por sondagens) | |
| | (Diagrama Harris) | |
| | (Planta geral com vestígios) | |
| | (Plantas interpretadas) | |
| 7.2 | Fotos | 041 |
| 8 | Apêndices (CD.ROM) | 042 |
| | Desenhos de campo (scanner) | |
| | Listagens (Listagem de UEs, espólio e matriz) | |

9 Anexos (CD.ROM)

043

(Ofícios)
(Documentos originais)
(Estudo de Geofísica)

Trabalhos Arqueológicos da U.A.U.M. / MEMÓRIAS, 62, 2017

1 Introdução

Os trabalhos arqueológicos realizados no Seminário Conciliar de S. Pedro e S. Paulo e no Museu Pio XII, de Braga, inseriram-se no âmbito do '*Projeto de Reabilitação do Claustro e da domus romana no Seminário Conciliar de S. Pedro e S. Paulo*'. Este projeto visa a revalorização do conjunto de ruínas romanas identificado em 1966 no referido claustro, através de uma nova cobertura e de uma melhor contextualização dos vestígios já conhecidos, tendo em vista torná-los visitáveis e mais compreensíveis para o público, através da criação de um núcleo arqueológico interpretado. O supramencionado projeto pretende ainda criar uma maior articulação entre as ruínas romanas do Seminário e o acervo arqueológico do Museu Pio XII, garantindo-se, por essa via, uma melhor integração dos dois conjuntos patrimoniais.

As ruínas arqueológicas visíveis, até ao momento, situadas no claustro do Seminário Conciliar de S. Pedro e S. Paulo (Seminário de Santiago) foram identificadas, em 1966, pelo Cônego Luciano dos Santos, então Reitor do referido Seminário, no âmbito de obras de melhoramento daquele espaço. Posteriormente, entre 1984 e 1985, foram realizados novos trabalhos arqueológicos no local, dirigidos por Manuela Delgado e Alexandra Gaspar, da Unidade de Arqueologia da Universidade do Minho (UAUM), que visaram a preservação e consolidação das estruturas existentes, bem como a realização do primeiro levantamento topográfico das ruínas.

A área até então intervencionada, com cerca de 224m², oferece um conjunto de estruturas bem preservadas e de fácil compreensão, as quais se inserem no peristilo de uma rica casa romana (*domus*), sendo perceptível a presença de um tanque central, que era revestido com um mosaico com representações de fauna marinha. São igualmente visíveis os vestígios do pórtico que rodeava a área aberta do peristilo e os indícios de um compartimento aquecido (balneário privado?), identificado durante a intervenção arqueológica de 1984-85. Os restantes espaços da *domus* encontram-se sob o atual edifício do Seminário Conciliar de S. Pedro e S. Paulo.

Em Outubro de 2011, o Seminário Conciliar de S. Pedro e S. Paulo deu início a estudos preliminares para se realizar uma intervenção de requalificação do claustro do Seminário e dos vestígios da *domus* romana que nele se encontram, tendo para o efeito contactado a UAUM, que

se disponibilizou a dar colaboração nos trabalhos de valorização e interpretação das ruínas da *domus*. Saliente-se, aliás, o interesse sempre manifestado pela UAUM nas ruínas localizadas no Seminário, que justificaram os trabalhos arqueológicos realizados na década de 80 do século passado, bem como a programação de sondagens no âmbito do “*Projeto de Arqueologia de Braga. Topografia, urbanismo e arquitetura*”, aprovado em 2013 pela DGPC.

Em 2015 surgiu a possibilidade de se realizar um acesso às ruínas do claustro do Seminário através do Museu Pio XII, hipótese que evidenciou a necessidade de serem efetuados trabalhos prévios de prospeção geofísica e de sondagens arqueológicas, tendo em vista identificar/diagnosticar a natureza dos vestígios conservados no subsolo do corredor por onde se pretende fazer a articulação entre os dois espaços. Na eventualidade de se descobrirem ruínas, entendeu-se que deveriam ser viabilizadas outras alternativas de acesso através do espaço entre o pátio do Museu Pio XII e o Claustro do Seminário.

Nessa circunstância, a UAUM aconselhou a realização de sondagens geofísicas prévias de diagnóstico, a serem validadas por posteriores sondagens arqueológicas, já que se entendeu que esta informação deveria ser prévia a qualquer estudo/proposta de acessibilidade do público às ruínas, no âmbito da sua futura musealização.

A prospeção geofísica para avaliação do potencial arqueológico dos terrenos foi realizada pela empresa Sinergeo Lda, entre os dias 30 de setembro e 9 de outubro de 2015. Os levantamentos de geofísica incidiram sobre as áreas do claustro do Seminário, do jardim do Seminário, da igreja de São Paulo e, ainda, do jardim do Museu Pio XII (ver Anexos. Estudo de Geofísica).

O estudo geofísico permitiu detetar anomalias correlacionáveis com a presença de estruturas com potencial arqueológico, cuja caracterização específica, relativamente a aspetos crono-funcionais, só poderiam ser aferidas através de validação arqueológica, circunstância que implicou a realização de sondagens.

Face ao exposto, a Unidade de Arqueologia da Universidade do Minho transmitiu aos responsáveis do Projeto que qualquer ação que pudesse ser suscetível de causar impacto sobre o subsolo deveria ser objeto de um estudo arqueológico prévio, para que se determinasse o valor e a qualidade das estruturas sugeridas pelo estudo geofísico.

Assim, por solicitação do promotor da obra, os proprietários dos edifícios Seminário Conciliar de S. Pedro e S. Paulo e Museu Pio XIII, foi decidido que os trabalhos arqueológicos a que se referem este relatório seriam executados pela UAUM.

A intervenção arqueológica, devidamente autorizada pela DRCN-DSBC, ofício n° S-2016/389365 (C.S: 1076338), de 29/01/2016 (Proc° n° DRP-DS/2000/03-03/585/DRP-00/03-03(18)A/PATA/6169 (C.S:141719), decorreu entre 8 de fevereiro e 18 de março de 2016. A direção científica dos trabalhos arqueológicos foi assegurada pela UAUM, na pessoa da arqueóloga Maria Manuela Martins e do arqueólogo Luís Fontes. A arqueóloga Fernanda Eugénia Puga de Magalhães, corresponsável pela intervenção, assegurou, em permanência, o enquadramento de campo e a direção técnica dos trabalhos, que foram executados pela mesma, com o apoio de uma equipa de arqueólogos da UAUM, designadamente, Ana Torres, colaboradora contratada da UAUM, Juliana Silva, Luís Silva e Bruno Osório, bolseiros de investigação da UAUM, e por Eurico Nuno Machado, técnico de arqueologia da UAUM, tendo, ainda, contado com a colaboração de Cristina Braga (bolseira de doutoramento da FCT), Jorge Ribeiro (bolseiro de pós doc da FCT) e Raquel Martín Peñin (bolseira de pós doc da FCT).

Todo o equipamento necessário à execução dos trabalhos arqueológicos (topografia, fotografia, escavação e registo) foi fornecido pela UAUM.

2 Objetivos e Metodologia

Conforme estabelecido no Plano de Trabalhos Arqueológicos aprovado pela DGPC e tendo em linha de conta, quer os objetivos do '*Projecto de Reabilitação do Claustro e da domus romana do Seminário Conciliar de S. Pedro e S. Paulo*', quer os resultados dos estudos geofísicos realizados, constituíram-se objetivos fundamentais da intervenção arqueológica verificar a possível existência de vestígios arqueológicos, proceder ao seu registo e avaliar a sua importância e estado de conservação.

Nesse sentido, foi decidido efetuar oito sondagens arqueológicas preliminares de diagnóstico em três áreas distintas do Seminário Conciliar de S. Pedro e S. Paulo e Museu Pio XIII, sendo elas o claustro do Seminário (S.1), o jardim do Seminário (S.2, S.3, S.4, S.5, S.8) e, ainda, o jardim do Museu Pio XII (S.6 e S.7). As sondagens arqueológicas coincidiram com alinhamentos de picos de resistividade identificados nas sondagens geofísicas prévias.

Assim, foram definidas três zonas de intervenção, com um total de oito sondagens, referenciadas a uma quadrícula adaptada a cada uma das zonas: no claustro do Seminário implantou-se uma sondagem com 3x2m (S.1); no jardim do Seminário foram abertas cinco sondagens com diferentes dimensões, 2,50x2m (S.2), 2x1,90m (S.3), 2,90x2m (S.4), 3x1,80m

(S.5), 3x2m (S.8); e no jardim do Museu Pio XII abriram-se duas sondagens, com a dimensão de 4x3m (S.6) e 4x2m (S.7).

A sondagem 1, realizada no claustro do Seminário, teve por objetivo escavar uma área até ao limite da futura zona a musealizar, com o intuito de identificar, por um lado, o prolongamento para norte das ruínas já conhecidas e, por outro, avaliar o tipo de fundações do embasamento das arcarias do claustro, que correspondem aos limites físicos deste núcleo arqueológico que se pretende musealizar.

Por outro lado, as sondagens realizadas no jardim do Seminário e no jardim do Museu Pio XII pretendiam confirmar as anomalias identificadas nas prospeções geofísicas, que permitiam admitir a existência de ruínas, bem como avaliar, se confirmadas, as suas cronologias e estado de conservação. No entanto, não se pretendia realizar uma escavação em profundidade, pelo que as sondagens foram dadas por terminadas quando foram identificadas ruínas, à exceção da sondagem 3, onde se optou por prolongar a escavação até aos 2m de profundidade com o intuito de avaliar o estado de conservação dos vestígios em estratos de cronologia romana.

Em todas as sondagens procedeu-se a uma decapagem manual por unidades estratigráficas (UEs) (construídas ou sedimentares), tendo o seu registo sido elaborado em fichas próprias, bem como em desenhos de planos e perfis, à escala 1:20, disponíveis em suporte digital e integrados ao Sistema de Informação da Unidade de Arqueologia da Universidade do Minho (SIAUA).

Os registos gráficos e fotográficos produzidos durante a intervenção encontram-se depositados na UAUM, tal como acontece com as restantes intervenções em Braga no âmbito do Projeto de Salvamento de *Bracara Augusta*, reservando-se aos autores todos os direitos, nos termos da legislação aplicável, designadamente os consagrados nos Decretos-Lei nºs 332/97 e 334/97, de 27 de Novembro (que regulamentam os direitos de autor e direitos conexos) e a lei 50/2004, de 24 de Agosto (que transpõe para a ordem jurídica nacional a Diretiva nº 2001/29/CE, do Parlamento Europeu e do Conselho, de 22 de Maio, relativa a direitos de autor e conexos).

O espólio exumado foi depositado no Museu Pio XII, tendo o seu tratamento e acondicionamento preliminar sido efetuado pela equipa que realizou os trabalhos arqueológicos.

3 Resultados

3.1 Sondagem 1 (Ilustrações Fig. 1 a 6; Fotos 1 a 13; Apêndices)

3.1.1 Estratigrafia da Sondagem 1

A sondagem 1, com a dimensão de 3x2m, foi implantada na área do claustro do Seminário, onde está previsto criar um núcleo arqueológico interpretado e visitável. Tinha como objetivo avaliar o terreno, para verificar se as ruínas identificadas em 1966 tinham prolongamento para norte e observar o tipo de fundação da galeria do atual claustro, informação indispensável em fase de projeto.

Os trabalhos iniciaram-se com a remoção das unidades estratigráficas superficiais, que equivaliam ao pavimento contemporâneo que ladeava a área do claustro e que conduzia a água das chuvas. Era constituído pela UE101, correspondente ao piso em cubos de granito azul, e pela UE102, um nível de cimento que colmatava os blocos de pedra com forma de paralelepípedo. Após a remoção dos dois primeiros níveis foi possível identificar o cano referenciado como UE106, que conduzia as águas para as caixas pluviais. A implantação do cano é perceptível pelo negativo da vala (UE107), cujo enchimento está representado pela UE108.

Em seguida, foram reconhecidos estratos correlacionáveis com as primeiras escavações, realizadas no ano de 1966, tendo-se identificado a UE103, que correspondia a um enchimento de nivelamento constituído por terras acumuladas no decorrer da antiga intervenção e o muro UE104, que correspondia a uma estrutura que suportou os referidos sedimentos e permitiu delimitar a área escavada.

Posteriormente, foi possível individualizar o alicerce (UE120) da colunata do claustro do Seminário (UE100), que assentava num embasamento (UE139) constituído por blocos graníticos de média dimensão. A estrutura (UEs120 e 139) foi fundada sobre o enchimento de nivelamento referenciado como UE111, sendo visível através do negativo da vala implantação (UE145), cujo enchimento está representado pela UE146. Sob a UE111 foi caracterizado um nível de destruição (UE121).

No plano 4 registamos um nível de destruição (UE144), o qual deverá corresponder à desafetação do pavimento subjacente registado como UE122. Foi ainda caracterizado um enchimento (UE143) da vala de saque (UE142) do muro referenciado pela UE140, facto que sugere o seu prolongamento para oeste.

Os trabalhos de escavação concluíram-se a uma profundidade de 1,70m em relação à cota atual do pavimento (UE100) do claustro do Seminário (cota absoluta média de 194,39m).

3.1.2 *Espólio da Sondagem 1*

Os materiais provenientes desta sondagem são maioritariamente constituídos por fragmentos de cerâmica, que perfazem um total de 127 fragmentos.

As produções individualizadas são constituídas por cerâmica comum romana, ânforas, peças de *sigillata* alto imperial (hispânica) e baixo imperial (africana), engobe branco, engobe vermelho, cinzentas tardias, bem como de cerâmica comum contemporânea, cerâmicas vidradas e faianças.

Assim, no enchimento de nivelamento identificado como UE111 foram encontrados vários fragmentos de recipientes cerâmicos de cronologia romana e tardo antiga, bem como um numisma baixo imperial (Achado 008). Do conjunto individualizado, destaca-se a presença de peças de *sigillata* alto imperial, como os bordos de TSH, tendo-se identificado uma forma Drag.35, bem como recipientes de *sigillata* baixo imperial, como fragmentos de Africana C. Ainda nas peças de produção romana convém salientar a identificação de fragmentos de ânfora Haltern 70 e ânfora oriental tardia. Por outro lado, também foram identificados vários fragmentos de recipientes de engobe branco e engobe vermelho, bem como peças de cerâmica cinzenta tardia, datadas dos séculos V-VII.

No enchimento de nivelamento correspondente à UE103 predominam as cerâmicas de cronologia contemporânea, salientando-se a presença de cerâmica comum e vidrada, bem como fragmentos de faiança. Por outro lado, também foram identificados recipientes de cinzenta tardia e cerâmica comum romana, o que atesta o revolvimento destes sedimentos.

3.1.3 *Sumário interpretativo da Sondagem 1*

Nesta sondagem foi possível referenciar alguns níveis associados ao edifício atual, como o pavimento lajeado do claustro do Seminário (UE100), bem como o respetivo embasamento (UEs120 e 139).

Foram ainda identificados aterros (UEs103 e 110) de cronologia contemporânea, relacionados com as escavações realizadas pelo Cônego Luciano dos Santos, em 1966.

Sob estes aterros identificamos o enchimento de nivelamento UE111 e o nível de destruição UE121, os quais definem o abandono da *domus* na área do peristilo. Este processo de desafetação da casa romana também é observável através do nível de destruição (UE144) que recobria o pavimento tipo *opus signinum* (UE122), bem como do saque (UE142) do muro

correspondente à UE140. Por sua vez, este muro (UE140), que definia o limite norte do peristilo, foi posteriormente recoberto pelo pavimento (UE122), o qual deve estar associado a uma reforma da habitação, quando se reestruturaram as salas localizadas a norte do peristilo.

3.2 Sondagem 2 (Ilustrações Fig. 1, 2, 3,7 a 9; Fotos 14 a 24; Apêndices)

3.2.1 Estratigrafia da Sondagem 2

A sondagem 2 foi implantada numa outra zona de intervenção, o jardim do Seminário, tendo a dimensão de 2,50x2m. A sua implantação tinha como objetivo sondar a área onde se registaram anomalias nas prospeções geofísicas, as quais indicavam a possibilidade de presença de ruínas, bem como, caso estas confirmadas, avaliar a sua cronologia e estado de conservação.

Os trabalhos iniciaram-se com a remoção das primeiras unidades estratigráficas: a camada superficial (UE001) e um nível de remeximento (UE002). Sob estes aterros foi identificado o enchimento (UE086) da vala de saque (UE085) do muro identificado como UE084 e da calçada UE026.

Seguidamente, foi individualizado o derrube (UEs091 e 087) do muro identificado como UE084, bem como o nível de abandono (UE090) da calçada individualizada como UE026. Trata-se de um nível de repavimentação da rua que provavelmente ladeava a igreja de São Paulo, o qual foi construído sobre um enchimento de nivelamento (UE098).

Com o avançar da decapagem foi possível caracterizar a construção do muro UE084, perceptível pelo negativo da sua vala de implantação (UE099), cujo enchimento está representado pela UE092. Associado a esta estrutura ainda identificamos um poderoso alicerce (UE124), cuja argamassa foi individualizada como UE126.

Terminada a remoção dos níveis associados à fundação do muro UE084, caracterizamos um enchimento de nivelamento (UE135) que recobria um piso de argila (UE113), o qual assentou no nível de preparação definido pela UE114. Em seguida, individualizamos um conjunto de enchimentos de nivelamento (UEs115, 116, 117).

Posteriormente, foi identificado o muro individualizado como UE133, cujos interstícios foram caracterizados com a UE134. A implantação deste muro era perceptível pelo seu negativo (UE136), cujo enchimento estava representado pela UE118.

A remoção de sedimentos terminou a uma profundidade de cerca de 2,50m, tendo sido identificado um enchimento de nivelamento UE127, no qual assentou o muro referenciado como UE133.

3.2.2 Espólio da Sondagem 2

Na sondagem 2 foi recolhido um conjunto de espólio muito diversificado, constituído essencialmente por fragmentos cerâmicos de diferentes produções, que perfazem um total de 372 fragmentos, um numisma e algum material de construção.

A cerâmica recolhida é predominantemente medieval e moderna. Todavia foram também identificados fragmentos de alguns recipientes de cronologia romana, como peças de engobe vermelho e cerâmica comum fina, bem como material tardo antigo, onde se destacam as cerâmicas cinzentas tardias.

Na UE092 foram identificadas diversas cerâmicas, destacando-se os recipientes de cronologia medieval, onde foi possível individualizar 51 fragmentos de paredes, 2 bordos e uma base. Convém, ainda, salientar a presença de 3 fragmentos de paredes de cerâmica datada do século XV, bem como a presença de um numisma moderno que ainda se encontra em fase de tratamento.

Destaca-se ainda o conjunto de material cerâmico identificado na UE118, composto, maioritariamente, por produções medievais, dos quais 51 fragmentos são paredes. Os demais correspondem a 2 asas, 9 bordos e 6 bases.

3.2.3 Sumário interpretativo da Sondagem 2

Nesta sondagem foram identificados aterros (UEs086 e 090) relacionados com a desafetação de um muro (UE084) e de uma calçada (UE026). O referido muro, que poderá estar associado à construção do antigo colégio de S. Paulo, deverá corresponder ao limite norte do supracitado edifício, interpretação corroborada pela datação do enchimento da vala de fundação que permite atribuir à UE092 uma cronologia do século XVI. Por outro lado, a calçada poderá representar um nível de repavimentação da rua que deveria ladear a igreja de S. Paulo.

Sob esta poderosa construção foi identificado um piso em argila (UE113), que deverá definir um outro momento de ocupação, ao qual se associam diversos enchimentos de nivelamento (UEs115, 116, 117).

Finalmente, foi identificada uma outra estrutura (UE133), na qual assentou o muro do antigo colégio de S. Paulo. Este muro poderá fornecer informação para esta área da cidade no período baixo medieval, o que poderá acrescentar novos dados para a ocupação da zona envolvente à muralha fernandina.

3.3 Sondagem 3 (Ilustrações Fig. 1, 2, 3,10, 11; Fotos 25 a 41; Apêndices)

3.3.1 Estratigrafia da Sondagem 3

A sondagem 3, que também foi implantada na área do jardim do Seminário, apresenta uma dimensão de 2x1,90m. Tal como na sondagem anterior, pretendia-se sondar o terreno onde se assinalaram anomalias nas prospeções geofísicas, tendo como objetivo verificar se estas correspondiam a ruínas e, em caso positivo, avaliar o seu grau de conservação.

Os trabalhos iniciaram-se com o levantamento inicial da zona a intervir, seguido da escavação da UE001 e da UE002. Em seguida, foram identificadas diversas tubagens (UEs024,025, 029, 093), a maioria em PVC, à exceção daquela que corresponde à UE093, que foi executada em material cerâmico. Estes tubos estão associados ao sistema de abastecimento de água e drenagem do atual Seminário.

À semelhança da sondagem anterior foi identificada a calçada referenciada com a UE026, a qual assentava num enchimento de nivelamento (UE096). A continuação deste pavimento para norte foi interrompida com a implantação do muro individualizado com a UE094, estrutura orientada O/E, que integrava elementos em granito reaproveitados. Nesta sequência, foi possível identificar, ainda, um piso constituído, maioritariamente, por material de construção (UE095), sob o qual caracterizamos um nível de preparação (UE097) e uma bolsa detritica (UE129).

Com o avançar da decapagem foi possível identificar algumas camadas associadas a dois níveis de circulação. O primeiro, UE112, correspondia a um pavimento de seixos e material laterício que assentava num nível de regularização do solo (UE119). Por sua vez, o segundo pavimento foi caracterizado com a UE125, tendo como enchimento de preparação a UE128.

3.3.2 Espólio da Sondagem 3

Nesta sondagem foi recolhido um conjunto de espólio muito diversificado, constituído essencialmente por cerâmica de diferentes produções, que perfaz um total de 1487 fragmentos e um numisma.

No enchimento de nivelamento identificado com a UE097 foram encontrados vários fragmentos de recipientes datáveis desde o período romano ao medieval, de entre os quais se destaca a presença de 15 paredes e 4 bordos de cerâmica medieval, uma parede de um recipiente de cerâmica comum vidrada e um bordo de prato de TSHT, forma Paz Peralta 83,

datáveis do século V-VI, 6 paredes de engobe vermelho, um perfil completo e uma lucerna de cerâmica bracarense e um bordo e três paredes de TSH, de cronologia romana.

Por sua vez, o enchimento constituído pela UE119, embora apresente uma grande quantidade de materiais, não tem uma cronologia tão diversificada. Forneceu cerâmicas do período romano alto imperiais, tais como 4 bordos, 13 paredes e 8 bases de TSH, um bordo e uma parede de cerâmica fina pintada, uma parede de cerâmica cinzenta fina polida, vários fragmentos de cerâmica comum fina. Para o período baixo imperial foi possível identificar um numisma, que ainda se encontra em fase de tratamento. Para o período suevo-visigótico foram identificadas 3 bases e 2 bordos de engobe vermelho tardio.

No enchimento correspondente à UE123 individualizamos uma expressiva quantidade de cerâmica, que perfaz um total de 568 fragmentos. Neste conjunto destacamos variados fragmentos de cerâmica cinzenta e de engobe vermelho tardios, bem como um diversificado conjunto de TSH nas formas Drag. 15/17, Drag. 33 e Drag. 37. Finalmente, nas UEs125 e 128 apenas foram identificados recipientes cerâmicos de cronologia alto imperial, tais como, fragmentos de ânfora Haltern 70 e paredes de TSH.

3.3.3 *Sumário interpretativo da Sondagem 3*

No decurso dos trabalhos foram identificados níveis de ocupação associados à construção e utilização do Colégio de S. Paulo, tendo-se igualmente reconhecido estratos anteriores à construção daquele edifício. Terminada a decapagem das camadas iniciais individualizamos o muro correspondente à UE094, cuja implantação interrompeu a continuação da calçada, referenciada com a UE026, a norte. Trata-se de uma construção de cronologia contemporânea, que deveria integrar o antigo jardim do Colégio de S. Paulo. A calçada identificada com a UE026 poderá ser interpretada como um nível de repavimentação da rua que ladeava a antiga igreja de S. Paulo. Foi ainda identificado um novo pavimento (UE095), que deverá corresponder a um nível de pavimentação dum eixo viário que podia fazer a ligação até à muralha fernandina.

Com o avançar da decapagem caracterizamos um novo pavimento (UE112), que deverá corresponder a um nível de circulação de um eixo viário de cronologia tardo antiga, e que, provavelmente, representa uma continuidade de uma antiga rua romana, na circunstância um *decumanus*.

Finalmente, foi possível reconhecer um pavimento (UE125) que poderá estar associado a uma das repavimentações do *decumanus* romano, que se desenvolvia a norte do *forum* da cidade.

Esta sondagem permitiu identificar e caracterizar um variado conjunto de pavimentos que definem diferentes eixos de circulação deste setor da cidade, desde a época romana até ao período moderno.

3.4 Sondagem 4 (Ilustrações Fig. 1, 2, 3,12,13; Fotos 42 a 51; Apêndices)

3.4.1 Estratigrafia da Sondagem 4

A sondagem 4, com uma dimensão de 2,90x2m, foi também implantada na área do jardim do Seminário, cumprindo igualmente o objetivo de confirmar as anomalias identificadas nas prospeções geofísicas, que indicavam a existência de ruínas, bem como avaliar, caso confirmadas, a sua cronologia e estado de conservação.

Iniciámos os trabalhos com a decapagem das camadas iniciais (UE001 e UE002). Em seguida, foi identificado um conjunto de canos em PVC (UEs004 e 010), estando o primeiro associado ao sistema de drenagem de águas pluviais do atual edifício e o segundo associado a um conjunto de três tubos que conduziam fios de eletricidade.

Seguidamente, no plano 2, registaram-se dois aterros (UEs008 e 012), que correspondiam ao enchimento da vala representada pela UE007. Por outro lado, no limite sudeste da sondagem, foi individualizada a UE009, que corresponde ao enchimento de uma vala de saque (UE077) do muro referenciado com a UE045. Caracterizámos ainda um nível de destruição (UE011) que recobria um aterro de nivelamento (UE003).

Posteriormente, foi identificado o enchimento (UE081) da vala de saque (UE080) do muro referenciado pela UE037 e do pavimento UE041. Sob a UE080 foram identificados dois níveis de destruição (UEs082 e 083), que se associam à desfetação do muro que identificamos como UE037. Trata-se de um muro orientado NO/SE, que assentou num poderoso alicerce (UE038) constituído por grandes blocos graníticos, sendo os interstícios preenchidos por pedras de pequena dimensão e argamassa de cor alaranjada (UE038). Esta estrutura foi implantada sobre o enchimento de nivelamento correspondente à UE039.

Com o evoluir da decapagem foi caracterizado um saque do muro identificado com a UE013, o que permitiu observar parte do alinhamento desta estrutura através do negativo da vala individualizada com a UE042, cujo enchimento está representado pela UE043. Foi, ainda,

individualizado um enchimento (UE047) da vala de saque (UE046) do muro referenciado pela UE045.

No perfil sul, foi detetado um enchimento (UE070) correspondente à vala de fundação, referenciada pela UE069, do muro numerado com a UE045. Trata-se de um muro orientado S/N, implantado sobre um alicerce (UE071), sendo os interstícios preenchidos por pedra de pequena dimensão e um nível de argamassa amarelada (UE072). A implantação desta estrutura apoiou-se no muro UE013.

Finalmente foi individualizado o alicerce (UEs044 e 073) do muro correspondente à UE013. Trata-se de uma poderosa estrutura, orientada S/N, que poderá corresponder à fachada este do antigo Colégio de S. Paulo.

3.4.2 *Espólio da Sondagem 4*

Nesta área de intervenção, as unidades estratigráficas escavadas proporcionaram uma quantidade diminuta de espólio, com exceção das UEs008 e 009. O aterro UE008 forneceu um total de 56 objetos, entre os quais se destacam fragmentos cerâmicos de variadas produções, um fragmento de vidro, um numisma, 12 fragmentos de azulejo e material de construção diverso.

Entre as produções cerâmicas identificadas encontram-se as *sigillatas* africanas, destacando-se um fragmento de uma parede de Africana Clara D, fragmentos de cerâmica comum romana, diversos fragmentos de cerâmica comum contemporânea, bem como 9 bordos, 5 bases e 8 paredes de peças de porcelana.

A moeda identificada, que se encontra em ótimo estado de conservação, corresponde a um numisma de 10 centavos da República Portuguesa, datada de 1925 (Vaz e Salgado, R1.25). A moeda permite referenciar o aterro correspondente à UE008 como recente e associá-lo à fase de reestruturação do jardim do Seminário.

A escavação da unidade estratigráfica UE009 forneceu também uma grande quantidade de material cerâmico, onde predominam as produções de tipologia romana e contemporânea, bem como fragmentos de azulejo e um vidro.

Destaca-se, ainda, a presença, na UE012, de um perfil completo de um prato de faiança, de cronologia contemporânea, em conjunto com um fragmento de uma base de uma peça de faiança e fragmentos de recipientes de cronologia romana.

3.4.3 Sumário interpretativo da Sondagem 4

No decurso dos trabalhos foram identificados alguns aterros associados à última fase de obras realizadas no Seminário Conciliar, que correspondem à recente reestruturação da área do jardim, bem como níveis que se relacionam com a construção do Colégio de S. Paulo.

Foi também possível registar valas de saque (UEs042 e 080), cujos enchimentos (UEs043 e 081) permitem datar a destruição dos muros correspondentes às UEs013 e 037. Por outro lado, foi possível compreender que o muro assinalado com a UE037 deve ter sido implantado na mesma fase que o pavimento numerado com a UE041, depreendendo-se que estas duas estruturas (UEs037 e 041) são anteriores à construção do muro referenciado com a UE045.

Assim, os resultados desta sondagem saldaram-se na identificação de um muro (UE045) que, provavelmente, representa o limite nascente da área de jardim, que foi criada aquando das obras realizadas no edifício em 1880. Por outro lado, foi possível identificar o alicerce (UE044) de um muro datado da época moderna (UE013) que julgamos poder definir o limite nascente do Colégio de S. Paulo. Foram igualmente individualizadas estruturas anteriores à construção do supramencionado colégio (UEs037 e 041).

Os diferentes níveis identificados nesta sondagem atestam a utilização continuada deste espaço em diferentes momentos de ocupação entre a época medieval e contemporânea.

3.5 Sondagem 5 (Ilustrações Fig. 1, 2, 3,14,15,16; Fotos 52 a 64; Apêndices)

3.5.1 Estratigrafia da Sondagem 5

A Sondagem 5, com 3x1,80m de dimensão, tal como as precedentes, foi implantada na área do jardim do Seminário. A sua escavação prendeu-se com a necessidade de averiguar os resultados das prospeções geofísicas, que indicavam a presença de anomalias para esta zona do jardim, sendo que, como estas poderiam corresponder a ruínas, era imperativo avaliar o seu estado de conservação e cronologia.

Os trabalhos iniciaram-se com a remoção das camadas iniciais (UEs001 e 002). No decorrer da decapagem foi identificado um conjunto de canos em PVC (UEs015 e 016), associados às infraestruturas do atual edifício. A implantação do cano individualizado como UE015, de drenagem de águas pluviais, é perceptível pelo negativo da sua vala de implantação (UE051), cujo enchimento está representado pela UE050. Por sua vez, a UE016 foi atribuída a dois canos que conduzem cabos elétricos para o edifício do Seminário.

Com o evoluir da decapagem foram identificados dois enchimentos de nivelamento, as UEs022 e 023, bem como o muro UE013 e a canalização representada pelas UEs017, 018, 019.

O muro referenciado com a UE013 corresponde a uma estrutura poderosa, com 0,70m de largura orientada S/N. Os seus interstícios (UE014) foram preenchidos com pedra de pequena dimensão e argamassa de cor amarelada. Por sua vez, a canalização (UEs 017, 018, 019), também orientada S/N, é constituída por paredes de pedra, compostas por elementos de granito, possuindo um lastro feito de material cerâmico e elementos de granito. A cobertura era formada por blocos de granito (UE019). A parede oeste da canalização (UE018) apresentava duas fiadas de pedras, talhadas de forma irregular. A UE017, que corresponde à parede este da conduta, tem a particularidade de, na extremidade norte da sondagem, apresentar uma abertura correspondente a uma derivação (UE036) da canalização para nascente. Foi ainda caracterizada a camada de impermeabilização da canalização (UE020), composta por um nível argiloso, de cor esbranquiçada.

O limite norte da canalização não conservou a cobertura, provavelmente porque os blocos que a formalizavam foram retirados aquando das últimas obras no jardim, a fim de permitir a passagem das novas infraestruturas necessárias ao funcionamento do atual edifício do Seminário. Esta circunstância permitiu escavar uma parte do interior da canalização, que foi preenchido pelos enchimentos correspondentes às UEs021, 048, 064. A UE048 define o primeiro enchimento do interior da canalização, sobre o qual se depositou um outro (UE064), sendo o interior selado por um nível argiloso bastante compacto, de cor esbranquiçada (UE021).

Os trabalhos de escavação foram dados por concluídos a uma profundidade de 1,20m em relação à cota atual do jardim (cota absoluta média de 194,13m).

3.5.2 Espólio da Sondagem 5

As unidades estratigráficas escavadas nesta sondagem proporcionaram uma quantidade diminuta de espólio, com a exceção da UE022. Este enchimento de nivelamento forneceu um total de 11 fragmentos, entre os quais se destacam recipientes de cerâmica vidrada contemporânea, paredes de peças de faiança, fragmentos de cerâmica comum moderna e medieval, bem como elementos de material laterício.

Em termos de espólio convém referir, ainda, a presença de um bordo de cerâmica comum moderna no enchimento do interior da canalização (UE048).

3.5.3 Sumário interpretativo da Sondagem 5

Nesta sondagem foi possível identificar alguns níveis associados ao nivelamento do jardim do Seminário, bem como algumas infraestruturas que se relacionam com o edifício atual, designadamente os canos correspondentes às UEs015 e 016.

Foram ainda identificados aterros (UEs022 e 023) de cronologia contemporânea relacionados com as últimas obras realizadas no edifício do Seminário Conciliar de S. Paulo e S. Pedro.

Os resultados dos trabalhos arqueológicos desta sondagem saldaram-se na identificação de um muro de cronologia moderna (UE013), estrutura que poderá corresponder à fachada nascente do antigo colégio de S. Paulo, datado do século XVI.

Foi ainda possível registar uma conduta (UEs017,018,019) que pode estar associada ao sistema de drenagem do antigo Colégio de S. Paulo. Até ao momento, podemos definir apenas a fase em que a conduta deixou de funcionar, já que o enchimento que entulha o interior da estrutura data do período moderno.

3.6 Sondagem 6 (Ilustrações Fig. 1, 2, 3,17,18,19; Fotos 65 a 81; Apêndices)

3.6.1 Estratigrafia da Sondagem 6

A sondagem 6, com a dimensão de 4x3m, foi implantada no jardim do Museu Pio XII. Tal como nas áreas precedentes, o objetivo desta sondagem prendia-se com a necessidade de sondar a área onde se assinalaram anomalias nas prospeções geofísicas, que sugeriam a hipótese de neste local existirem ruínas, sendo por isso imperativo confirmar tal conjectura, bem como avaliar a sua cronologia e estado de conservação.

Iniciámos os trabalhos com a remoção de um nível de brita (UE137) que recobria a área do jardim, o qual assentava diretamente sobre um aterro (UE160), que foi cortado para implantar um cano (UE156), perceptível pelo negativo da sua vala de fundação (UE157), cujo enchimento está representado pela UE158. Sob este nível, identificamos um enchimento de nivelamento (UE161) que recobria um outro aterro (UE159).

Seguidamente foi caracterizado o enchimento de nivelamento identificado com a UE138. A decapagem desta unidade estratigráfica permitiu individualizar um enchimento (UE149) de uma vala (UE148) aberta para colocar o entulho resultante das últimas obras que foram realizadas o

Museu Pio XII. Foi, ainda, individualizado o enchimento (UE152) da vala de saque (UE153) de um muro referenciado pela UE150.

No perfil este foi registado o enchimento de nivelamento correspondente à UE162, bem como um nível de incêndio (UE163), sob o qual existia um extenso enchimento de nivelamento (UE164), o qual recobria o nível de derrube (UE151) do muro correspondente à UE150. Já no perfil sul caracterizamos um outro amplo enchimento de nivelamento (UE165) que também recobria o nível de destruição (UE151) da UE150.

O muro, identificado com a UE150, está orientado NO/SE e apresenta uma altura visível de 1m. Os interstícios (UE154) entre os blocos eram constituídos por pedras de pequena dimensão e fragmentos de material laterício. Associado a esse muro estaria um nível de circulação, referenciado com a UE167, sob o qual se individualizou um nível de preparação (UE168).

A decapagem nesta sondagem terminou a uma profundidade de 2,40m em relação à cota atual do jardim (cota absoluta média de 194,20m).

3.6.2 Espólio da Sondagem 6

Nesta zona de escavação foi recolhido um conjunto de espólio muito diversificado, constituído essencialmente por fragmentos cerâmicos de diferentes produções, que perfazem um total de 581 fragmentos, 1 moeda, 1 tesouro numismático, fragmentos de metal, de vidro e de azulejo.

No enchimento de nivelamento registado como UE138 foram encontrados vários fragmentos de recipientes datáveis desde o período romano até à época contemporânea. Destaca-se, dentre estes, a presença de fragmentos de paredes de ânforas Haltern 70, um bordo de uma tigela bracaraense que imita uma forma Drag. 24/25, fragmentos de cerâmica cinzenta tardia, perfis completos de peças de faiança contemporânea, recipientes de cerâmica comum vidrada, fragmentos de peças de porcelana e fragmentos de azulejos. Ainda neste nível foi exumado um pataco, moeda portuguesa de bronze, cunhada em 1830, sob o reinado de D. Miguel (Vaz e Salgado, 1987:444, Mi.E23).

A decapagem da unidade estratigráfica correspondente à UE149 forneceu também uma grande quantidade de material cerâmico (52 fragmentos), onde predominam as produções de tipologia contemporânea, designadamente fragmentos de cerâmica comum e vidrada contemporânea, faiança, porcelana e azulejos.

O enchimento a que se refere a UE152 proporcionou também alguns fragmentos de recipientes cerâmicos, dos quais sobressaem os correspondentes a produções de cerâmica comum romana, cerâmica vidrada contemporânea e faiança contemporânea.

Destaca-se, ainda, a presença, na UE151, de um tesouro numismático, constituído por 481 moedas, o qual se encontrava sob *tegulae*. Uma análise preliminar das peças permite datar o tesouro dos séculos III e IV, devido à sua dimensão e características das que se encontram melhor conservadas. Porém, está ainda em curso o tratamento laboratorial de consolidação e conservação desses objetos, para que possa ser realizado um estudo mais pormenorizado. Juntamente com este conjunto de moedas foram individualizados fragmentos de cerâmica comum romana e recipientes de engobe vermelho.

3.6.3 Sumário interpretativo da Sondagem 6

Os resultados desta sondagem saldaram-se na identificação de alguns aterros de nivelamento (UEs138 e 159) que regularizaram a cota do terreno, bem como enchimentos (UEs149 e 152) que se relacionam claramente com a última fase das obras de requalificação operada nos edifícios do Seminário e Museu Pio XII.

Por outro lado, no decurso dos trabalhos, foram identificados diversos enchimentos de nivelamento (UEs162 e 164), bem como um nível de incêndio (UE163) e um nível de destruição (UE151) associados à ocupação romana deste setor da cidade romana. Relacionado com este momento ocupacional, foi ainda individualizado um piso (UE167) e um nível de preparação (UE168) que definem um nível de circulação associado ao muro correspondente à UE150. Dada a localização desta estrutura presumimos que se destinava a compartimentar o pórtico nascente, anexo à fachada da *domus* romana que já tinha sido caracterizada na sondagem 1, e que foi descoberta, inicialmente, em 1966, pelo Cónego Luciano dos Santos e cujo peristilo se encontra visível no claustro do Seminário.

As diferentes camadas identificadas nesta sondagem atestam a utilização continuada deste espaço em diferentes fases, desde a época romana até à construção do atual jardim do Museu Pio XII.

3.7 Sondagem 7 (Ilustrações Fig. 1, 2, 3,20,21,22; Fotos 82 a 97; Apêndices)

3.7.1 Estratigrafia da Sondagem 7

A sondagem 7 tinha 4x2m de dimensão, e, tal como a anterior, foi implantada na área do jardim do Museu Pio XII. O objetivo da sua escavação relacionou-se com a necessidade de comprovar os dados fornecidos pelas prospeções geofísicas, que assinalavam a presença de estruturas no local, tornando-se fulcral avaliar a sua cronologia e estado de conservação.

Os trabalhos iniciaram-se com a remoção dos níveis contemporâneos, correspondentes ao jardim do Museu do Pio XII. Trata-se de um nível de brita (UE137) que correspondia ao pavimento da referida zona ajardinada, de um enchimento de nivelamento (UE138), bem como um conjunto de tubos em PVC (UEs166, 171, 172) que se relacionam com o sistema de rega desta área aberta. A colocação do cano correspondente à UE166 é perceptível pelo negativo da sua vala de implantação (UE187), cujo enchimento está representado pela UE188. Estas infraestruturas foram implantadas sobre um enchimento de nivelamento (UE155).

Após a remoção dos primeiros níveis foi possível identificar um piso (UE173) que recobria o enchimento (UE175) de uma vala de saque (UE174) do muro referenciado pela UE181. Em seguida foi individualizada uma canalização (UEs169 e 170) que se encontrava orientada S/N. As paredes oeste (UE169) e este (UE170) são constituídas por elementos de granito de pequena e média dimensão. No interior da conduta caracterizamos um enchimento (UE178) que recobria o cano identificado com a UE171. Esta tubagem foi colocada no interior da conduta (UEs169 e 170), facto que inutilizou a estrutura, reaproveitando o seu alinhamento para conduzir um novo canal de água.

Posteriormente, foi possível individualizar um piso (UE177) e um nível de destruição (UE176) associados ao muro referenciado com a UE181. Sob aquele nível (UE176) foi identificado um enchimento de nivelamento (UE180). Seguidamente, caracterizamos o enchimento de nivelamento correspondente à UE185 que recobria o muro referenciado com a UE181, orientado S/N. O muro é constituído por elementos de granito maioritariamente talhados de forma retangular, sendo os interstícios (UE183) compostos por pedra de pequena dimensão e material laterício fragmentado. Este muro assentou diretamente sobre outra construção mais antiga, a UE182, constituída por elementos graníticos de talhe regular, com uma largura de 0,70m, sendo os interstícios (UE184) preenchidos por pedra granítica de pequena dimensão.

Finalmente, foi possível reconhecer também alguns estratos associados à utilização do muro correspondente à UE182, designadamente um nível de destruição (UE191), um nível de incêndio (UE189) e um piso (UE190).

Os trabalhos de escavação concluíram-se a uma profundidade de 1,70m em relação à cota atual do jardim (cota absoluta média de 194,20m).

3.7.2 *Espólio da Sondagem 7*

Nesta sondagem foi recolhido um conjunto variado de materiais cerâmicos de diferentes cronologias, totalizando 318 fragmentos.

No enchimento de nivelamento correspondente à UE155 foram individualizados fragmentos de recipientes cerâmicos que datam desde a época romana até ao período contemporâneo. Destaca-se a presença de fragmentos de peças de TSH, um bordo de um prato de engobe vermelho tardio, um bordo de peça em cinzenta tardia que imita TSHT, fragmentos de peças de cinzenta tardia, de ânforas africanas tardias, de cerâmica comum medieval, bem como de cerâmicas comuns e vidradas contemporâneas, faianças e fragmentos de azulejo.

Na UE176 sobressai a predominância de recipientes cerâmicos de cronologia romana e medieval, tendo-se individualizado fragmentos de peças de cerâmica comum romana, de cerâmica comum fina, bem como paredes, bordos, asas e bases de cerâmica comum medieval.

No enchimento de nivelamento identificado com a UE180 foram encontrados vários fragmentos de recipientes datados da época romana e baixo medieval. Nas peças de cronologia romana salienta-se a predominância de cerâmica comum e comum fina, de pintada fina, de fragmentos de *dolia* e de engobe vermelho. Foram também encontrados fragmentos de TSHT, tendo-se identificado a forma Drag. 37T e Hisp.4. Com datação tardia e medieval assinalam-se fragmentos de peças de cinzenta tardia, bordos de pratos de engobe vermelho tardio, datados do século V, um fragmento de parede de peça de engobe branco, um bordo de *sigillata* africana, da forma Hayes 70 e ainda, fragmentos de recipientes de cerâmica comum baixo medieval.

3.7.3 *Sumário interpretativo da Sondagem 7*

Nesta sondagem foi possível identificar alguns níveis associados à área ajardinada do Museu Pio XII, designadamente um piso em brita (UE137), bem como algumas infraestruturas que se relacionam com o jardim, designadamente um conjunto de canos em PVC (UEs166, 171 e 172) que suportam o sistema de rega do local. Convém salientar que o cano referenciado com

a UE166 reaproveitou o alinhamento de uma conduta anterior (UEs169 e 170), a qual deveria estar relacionada com o sistema de drenagem de águas do antigo Colégio de S. Paulo.

Foram ainda identificados vários aterros de cronologia recente (UEs138 e 155) relacionados com as últimas obras realizadas no Museu Pio XII. Sob estes estratos foi individualizado um nível de destruição de cronologia medieval (UE176) e o enchimento (UE175) de uma vala de saque (UE174) do muro correspondente à UE181.

Foi igualmente possível identificar dois extensos enchimentos de nivelamento (UEs180 e 185), posteriores ao abandono dos muros referenciados com as UEs181 e 182, que correspondem a dois períodos distintos. Assim, a UE182 deve equivaler ao muro da fachada oeste de uma *domus* que se localizava a nascente da unidade habitacional identificada no claustro do Seminário. Já a UE181 poderá corresponder a uma reforma daquela fachada, sendo, por isso mais tardia. O piso caracterizado com a UE190 está associado à utilização da *domus*.

Finalmente, identificamos estratos associados ao abandono da casa romana, como um nível de incêndio (UE189) e um outro de destruição (UE191).

3.8 Sondagem 8 (Ilustrações Fig. 1, 2, 3, 23 a 26; Fotos 98 a 108; Apêndices)

3.8.1 Estratigrafia da Sondagem 8

A sondagem 8, com 3x2m de dimensão, foi implantada, tal como a anterior, no jardim do Seminário, na área onde as prospeções geofísicas indicavam a presença de anomalias suscetíveis de corresponder a ruínas.

A intervenção iniciou-se com o levantamento da zona, prosseguindo com a decapagem da camada superficial (UE001) e de um nível de remeximento (UE002). Terminada a escavação deste último foi identificado um conjunto de canos em PVC (UEs 029, 052, 055, 078). As UEs029 e 055 estão associadas ao sistema de drenagem de águas do edifício do Seminário, sendo a sua implantação perceptível pelo negativo da sua vala (UE056), cujo enchimento está representado pela UE057. Por outro lado, as UEs 052 e a 078 relacionam-se com a condução de cabos elétricos.

Após a decapagem das camadas iniciais foi caracterizado o enchimento de nivelamento correspondente à UE063. Este recobria uma calçada (UE026), que assentava num outro nível de pavimentação (UE058), que deveria ladear a igreja de S. Paulo. O nível de pavimentação mais antigo (UE058) era constituído por elementos graníticos de média dimensão, com talhe irregular, apresentando alguns dos elementos evidências de acentuado desgaste.

Com o avançar dos trabalhos foi possível identificar uma canalização (UE060, 061 e 062), que se encontrava orientada SO/NE e que poderá estar ligada com uma outra conduta (UE017, 018 e 019), descoberta na sondagem 5. Reconhecida no limite este da sondagem foi possível caracterizar a sua parede oeste (UE018) e a cobertura (UE019). Por sua vez, a nova conduta está assinalada pelo capeado da cobertura (UE060), composto por elementos graníticos de média dimensão, de forma retangular e pelas paredes sul (UE061) e norte (UE062), as quais estão definidas por muros constituídos por elementos de granito com um aparelho regular. O enchimento do interior da canalização foi individualizado com a UE066, que define inutilização da estrutura. Foi ainda possível caracterizar o lastro da conduta (UE079), constituído por elementos de granito de pequena e média dimensão, dispostos irregularmente.

A decapagem terminou a uma profundidade de 0,80m em relação à cota atual do jardim (cota absoluta média de 194,13m).

3.8.2 Espólio da Sondagem 8

A escavação desta sondagem propiciou uma quantidade reduzida de espólio, com a exceção da UE066. O enchimento do interior da conduta (UEs060, 061, 062) forneceu um total de 129 fragmentos, entre os quais se destacam recipientes de cerâmica vidrada, cerâmica comum contemporânea, moderna e medieval, 2 fragmentos de *sigillata*, bem como um perfil completo de um azulejo. Neste nível sobressai a predominância de cerâmica comum contemporânea, com 41 fragmentos de paredes, 12 bordos, 10 bases e 5 asas, bem como a incidência de recipientes de produção medieval, com 19 paredes, 6 bases, 5 bordos e 4 asas.

Convém salientar, ainda, a presença, na UE066, de dois fragmentos de *sigillata*, sendo um de base e outro de parede.

3.8.3 Sumário interpretativo da Sondagem 8

Nesta sondagem, foram identificados diversos níveis de aterro, bem como algumas infraestruturas de saneamento e condução de cabos elétricos (UEs029, 052, 055 e 078) que se relacionam com o edifício existente. Sob estes níveis, foi individualizado um enchimento de nivelamento (UE063).

À semelhança das sondagens 2 e 3, foram identificados nesta sondagem vestígios da calçada (UE026), tendo igualmente sido possível caracterizar um nível de pavimentação mais antigo (UE058). Estes dois níveis devem corresponder a repavimentações da rua que ladearia a

igreja de S. Paulo. Este eixo de circulação poderia estender-se até à muralha fernandina, que se localizava a sul.

Para além da descoberta dos níveis de pavimentação do referido eixo viário, a escavação desta sondagem permitiu colocar a descoberto duas condutas que podem estar associadas ao sistema de drenagem do antigo colégio de S. Paulo. Convém salientar que as duas condutas (UE017, 018 e 019 e 060,061 e 062) devem estar interligadas, sendo exetável que a caixa de ligação se localize na área não escavada entre as sondagens 5 e 8.

4 Síntese interpretativa

Em seguida, procede-se à interpretação sequencial do conjunto dos vestígios exumados, os quais podem ser integrados em várias fases de ocupação. Para o estabelecimento das fases tivemos em linha de conta a estratigrafia, a articulação dos contextos construtivos e a datação dos materiais correspondentes.

A fim de melhor interpretar as fases de ocupação romana da área intervencionada, procurámos situar os vestígios das estruturas identificadas nesta zona arqueológica na planimetria geral da cidade romana de *Bracara Augusta*, produzida pela UAUM, a qual vem sendo afinada e consolidada a partir do cruzamento dos dados arqueológicos propiciados pelas dezenas de escavações realizadas em Braga no âmbito do Projeto de Salvamento de *Bracara Augusta* nos últimos 39 anos (Martins *et al.*, 2013). Da mesma forma, a compreensão de algumas das estruturas exumadas, bem como da organização funcional das construções, resulta do conhecimento adquirido com o estudo dos quarteirões limítrofes ou de edifícios similares, com particular destaque para os que se reportam aos quarteirões e às *domus* da cidade romana (Magalhães, 2010; 2013; 2015; Martins *et al.*, 2012).

Os dados fornecidos pela escavação foram igualmente cruzados com a documentação textual e cartográfica moderna disponível para este setor da cidade de Braga, referentes às cidades medieval, moderna e contemporânea, produzida ao longo dos séculos de ocupação. De particular relevância é a cartografia histórica bracarense que nos permite analisar as modificações arquitetónicas no edificado nesta área da cidade.

4.1 Fase I. Remodelação da *domus* de Santiago (finais do século III/inícios do IV)

O conjunto de construções mais antigas identificadas nas escavações pode ser datado através de estruturas que evidenciam um processo de reforma de uma *domus* romana, parcialmente identificada nos anos 60 do século XX, através do reconhecimento de um peristilo, datado do Baixo-Império, cujos vestígios se encontram visíveis no claustro do Seminário. Referimo-nos, concretamente, a três muros (UE140, 150 e 181), dos quais não foi possível caracterizar as valas de fundação, nem o respetivo enchimento, pois a intervenção parou quando se identificaram as referidas estruturas. A esta fase podemos ainda associar dois pavimentos (UE122 e 125).

A primeira fase pode ser datada entre finais do século III e inícios do século IV, momento em que a *domus* conheceu uma reforma, bem documentada no peristilo, à qual se poderá também associar a provável instalação de um balneário privado, reconhecido no setor nordeste do claustro, tendo por base os vestígios identificados de um hipocausto (Magalhães, 2010: 87). A construção de um possível *balneum* anexo ao peristilo terá implicado uma profunda alteração morfológica da área sul da casa, sendo evidente a reestruturação da área do peristilo, bem como o encerramento do pórtico nascente.

Julgamos que o muro identificado com a UE140 (sondagem 1) fechava a área do peristilo a norte. Por sua vez, o pavimento em *opus signinum*, correspondente à UE122, recobriu aquele muro, o que sugere que o novo espaço associado a este nível de pavimentação poderia confrontar diretamente com a área do peristilo. A construção deste pavimento evidencia o processo de reestruturação dos espaços internos da *domus* nos finais do século III/inícios do IV, pelo que é possível considerar que o muro representado pela UE140 datará do Alto Império.

O muro correspondente à UE150 (sondagem 6) poderá ser datado também do Baixo-Império. Esta estrutura integrou a compartimentação do pórtico nascente da *domus*, associando-se à reforma que esta terá sofrido entre finais do século III/inícios do IV. Merece destaque a circunstância de se ter reconhecido noutras zonas arqueológicas de Braga uma ocupação dos pórticos anexos às fachadas das casas que pode ser datada do Baixo-Império. Essa ocupação corresponde a um avanço da construção sobre os pórticos, que durante os primeiros séculos de ocupação da cidade romana foram espaços públicos de circulação pedonal e traduz um claro aumento da área construída das casas (Magalhães 2010; Martins *et al.* 2016).

A esta fase pode igualmente ser atribuído o pavimento representado pela UE125 (sondagem 3), constituído por seixos rolados e material laterício fragmentado, que configura uma repavimentação de um dos eixos viários da cidade e que julgamos poder identificar com o *decumanus* que corria a norte do *forum*.

Finalmente, podemos também associar a esta fase o muro referenciado com a UE181 (sondagem 7), o qual representa uma reforma realizada no muro UE182 (sondagem 7), que fechava a fachada oeste de uma outra unidade habitacional que ocuparia o quarteirão situado a nascente da *domus* de Santiago.

Embora a maior parte das estruturas identificadas nas escavações que podem ser associadas a esta fase se relacionem com a reforma da *domus* de Santiago, julgamos que a construção desta habitação datará de meados do século I, tal como foi possível observar noutras zonas arqueológicas melhor conhecidas, designadamente na ZA do ex Albergue Distrital (Torres, 2014), na ZA FCB/SAT e ZA da rua Afonso Henriques (Magalhães, 2010: 87; Martins *et al*, 2014).

Tal como acontece com um número já significativo de *domus* romanas de *Bracara Augusta*, construídas entre meados do século I e a época flávia, também a *domus* de Santiago, com uma cronologia fundacional semelhante, terá conhecido uma reforma substantiva nos finais do século III/início do IV, momento que coincide com a elevação da cidade a capital da nova província da Galécia, criada por Diocleciano.

Apesar do carácter parcelar dos vestígios associados às *domus* já identificadas na cidade de Braga, com datação alto imperial, é possível reconhecer a predominância do modelo de casa de peristilo, que corresponde a um tipo de organização do espaço característico das casas de elite nas províncias ocidentais. As reformas que estas *domus* conhecem no Baixo-Imério traduzem-se no aumento da área construída, avançando as casas sobre os pórticos, mas também em sinais de um grande investimento e sofisticação do espaço interno das habitações. A construção de banhos privados, mas também os vestígios associados aos programas decorativos, permitem considerar o sistemático uso de mosaicos para revestimento de pavimentos e de tanques de peristilos, bem como de estuques pintados nas paredes, elementos recorrentes no engrandecimento dos espaços privados, documentados em várias *domus*. Estes sinais de luxo estão bem documentados na *domus* de Santiago, onde a área conhecida do peristilo oferece evidentes sinais de ostentação a nível do programa decorativo datado do Baixo-Imério. De facto, sabemos que o tanque central recebeu um pavimento de mosaico, com

temática marinha (Magalhães, 2010: 90-91) e que a colunata do peristilo possuía capitéis e bases de mármore, até agora os únicos elementos arquitetónicos conhecidos na cidade que usam esse tipo de material de construção (Ribeiro 2015).

Esta sofisticação das casas, de que a *domus* de Santiago é exemplo, constitui um reflexo da importância de *Bracara Augusta* no contexto da administração imperial, resultante da sua promoção a capital provincial com Diocleciano, facto que justificaria a permanência na cidade de uma elite ligada às novas exigências políticas, decorrentes da gestão de um vasto território. Por outro lado, enquanto capital provincial, a cidade constituiria, naturalmente, um local atrativo para todos os que procuravam competir pelos altos cargos administrativos do estado romano, que garantiam, em final de carreira, o acesso à privilegiada ordem senatorial.

4.2 Fase II. Abandono da *domus* (finais da Antiguidade Tardia)

Associamos esta segunda fase de ocupação, referenciada na escavação, ao abandono da área correspondente à *domus* de Santiago. Esta fase pode ser fixada na Alta Idade Média (posteriormente ao século VII) através dos materiais presentes na camada de nivelamento que recobria o enchimento da vala de saque (UE142) do muro UE140 (sondagem 1), do qual foi exumado um conjunto diversificado de espólio cerâmico com cronologia baixo-imperial e tardo-antiga. Também relacionado com a desafetação da área da *domus*, cabe referir os níveis de destruição UE191 e de incêndio UE189 que foram identificados na sondagem 7.

Ainda associado ao período de transição entre o mundo antigo e o medieval temos um pavimento (UE112) (sondagem 2), constituído por seixos de pequena e média dimensão e fragmentos de material de construção que assentou sobre o pavimento (UE125) do eixo viário que corria a oriente do *forum* de *Bracara Augusta*. Esta repavimentação sugere-nos que esta rua continuou a ser utilizada ao longo do período tardo-antigo e altomedieval.

O espólio cerâmico associado a esta fase permite datar o abandono da área ocupada pela *domus* de Santiago depois dos séculos VI/VII, cronologia que se coaduna com os dados disponíveis noutras zonas arqueológicas de Braga, sendo de sublinhar que esse processo de abandono está registado na Escola Velha da Sé ou no Ex Albergue Distrital (Torres, 2014), onde o abandono definitivo dos quarteirões e das unidades habitacionais ocorre posteriormente ao século VII, estando assinalado por grandes saques das estruturas, destinados a obter material para a construção da muralha alto medieval (Torres, 2014; Martins *et al.*, 2014).

Por analogia com os dados obtidos na escavação das zonas arqueológicas acima mencionadas julgamos poder admitir que os espaços das *domus* do século IV deverão ter-se mantido em funcionamento ao longo dos séculos seguintes, ainda que com uma vocação de utilização diferente daquela que terá caracterizado a ocupação das luxuosas casas da cidade romana do século IV. Os dados disponíveis para o conjunto da cidade apontam para que as *domus* possam ainda ter mantido a sua estrutura no século V, muito embora as mudanças que afetaram o quadro político peninsular nos inícios do século V e o novo enquadramento social emergente do controle da região bracarense pelos Suevos possam ter reduzido a capacidade económica das elites urbanas para manter em funcionamento as suas luxuosas casas, sendo igualmente pouco estimulantes para que os espaços domésticos continuassem a ser usados como cenários de autorrepresentação e de competição entre as elites (Martins *et al.*, 2016).

Na verdade, o registo arqueológico disponível demonstra a persistência da ocupação das áreas dos quarteirões romanos ao longo dos séculos VI/VII, ainda que os anteriores espaços das *domus* comecem a ser fragmentados e recortados por novas construções, por vezes de reduzida qualidade construtiva. Estas características, bem documentadas noutras áreas arqueológicas da cidade de Braga, não foram detetadas nas áreas agora intervencionadas, facto que resulta da reduzida dimensão das sondagens e da escavação ter parado em cotas correspondentes às estruturas romanas e/ou tardo antigas. O que sabemos, com maior segurança, é que o abandono definitivo, quer do quarteirão romano onde se implantava a *domus* de Santiago, quer daquele que se situava a nascente terá ocorrido posteriormente ao século VII. Esse abandono pode estar associado à construção da muralha alto medieval, datada presumivelmente dos séculos IX/X, pois parte do seu traçado coincidiria com o limite sul daquelas habitações (Ribeiro e Fontes, 2015: 37).

4.3 Fase III. Ocupação associada à muralha fernandina

A área intervencionada não possibilitou a identificação de vestígios da muralha medieval, cujo traçado coincide com a atual fachada do Seminário, virada ao Largo de Santiago. No entanto, foi possível reconhecer níveis de ocupação que podem ser correlacionados cronologicamente com a referida estrutura defensiva. Assim, associamos à terceira fase de ocupação um pavimento (UE095) que deverá corresponder a um nível de pavimentação de um eixo viário que corria do lado interior da muralha fernandina.

Com a terceira fase relaciona-se, também, um enchimento de nivelamento (UE097) no qual assentou o pavimento UE095. Este nível apresenta materiais cerâmicos datáveis desde o período romano ao medieval.

É ainda nesta fase que podemos situar a construção do muro representado pela UE133, cujo enchimento da vala de fundação apresenta apenas fragmentos de recipientes cerâmicos de cronologia medieval (UE118). O estudo desta estrutura poderá ser um contributo para o conhecimento desta área da cidade no período baixo medieval, acrescentando novos dados sobre a ocupação da zona interior contígua à muralha fernandina. Ainda relacionado com esta fase de ocupação foi individualizado um piso em argila (UE113), ao qual se associam diversos enchimentos de nivelamento (UEs115, 116, 117). Este poderá corresponder a um nível de circulação definido pelo muro identificado com a UE133.

Muito embora os dados disponíveis recuperados pela escavação sejam escassos, não podemos deixar de referir a importância da área do Seminário para a compreensão do urbanismo medieval, em particular dos setores associados ao traçado da cerca medieval, cujo traçado coincide com a fachada daquele edifício virada ao atual Largo de Santiago.

Sabemos que a partir do século VII se regista uma progressiva concentração de população e de serviços no quadrante nordeste da cidade de Braga, determinada pela localização do complexo episcopal (Fontes *et al.*, 2010; Martins e Ribeiro, 2013), mas também pelo paulatino abandono das áreas sul e oeste da antiga cidade, processo certamente acelerado na sequência das incursões árabes dos inícios do século VIII. É neste contexto que se pode situar a lógica da construção de uma nova cerca defensiva que encerrou uma área urbana bem mais pequena do que aquela que era abarcada pela muralha do Baixo-Império. As evidências arqueológicas dessa cerca foram documentadas nas escavações da zona arqueológica da Escola Velha da Sé e, mais recentemente, nos terrenos situados a norte dessa zona. No entanto, não foi ainda possível avaliar a sua cronologia rigorosa, ainda que a maioria dos investigadores aponte para a sua datação entre o século VIII/IX. A nova cerca aproveitou a parte nordeste da muralha romana, que protegia o complexo episcopal e desenhou uma área urbana equivalente a pouco menos de um quadrante da anterior. Dentro dela foram-se registando alterações urbanísticas entre os séculos IX e XIII que mapeiam as características do Bairro das Travessas, cuja configuração perdurará na cidade baixo medieval. Sublinhe-se igualmente que o século XIV é um período marcado por grandes transformações urbanísticas associadas a um forte investimento nos equipamentos públicos da cidade. Na verdade, a partir dos finais do século XIII a cidade de

Braga que, até então, se configurava e confinava a um pequeno burgo, irá encetar um processo de desenvolvimento periférico que culminará no alargamento do seu sistema defensivo para norte e nordeste (Ribeiro e Fontes, 2015). A sul e poente a nova muralha seguirá o traçado da anterior cerca alto medieva.

4.4 Fase IV. Construção do Colégio de S. Paulo (inícios do século XVI)

A quarta fase de ocupação está associada à construção do Colégio de S. Paulo, o qual possuía uma localização privilegiada, já que se situava junto a uma das entradas principais da cidade, a Porta de Santiago. Fundado em 1509 pelo arcebispo D. Diogo de Sousa, este colégio foi instituído com o propósito de albergar os Estudos Públicos da cidade, que só viriam a entrar em funcionamento em 1531 (Soares, 2011: 547), programa que só se viria a concretizar plenamente mais de cinco décadas depois, graças ao empenho e contributo do arcebispo D. Frei Bartolomeu dos Mártires, a quem se deve a construção da maior parte do complexo edificado.

Do original edifício quinhentista foi possível identificar os vestígios correspondentes aos muros das fachadas este e norte, caracterizados, respetivamente, pela UE013 (sondagem 3) e pela UE084 (sondagem 2). O primeiro, com orientação S/N, é constituído por blocos graníticos de média e grande dimensão, possuindo um robusto alicerce (UE044) (sondagem 4). Por sua vez, o muro correspondente à UE084 (sondagem 2) encontra-se orientado O/E, possuindo igualmente um poderoso alicerce (UE124), implantado numa vala (UE099), cujo enchimento, representado pela UE092, forneceu fragmentos de cerâmicas datáveis do século XV.

A esta fase podem ainda ser atribuídas algumas estruturas hidráulicas associadas ao sistema de drenagem do colégio, referenciadas pelas UEs 017, 018 e 019 (sondagem 5), pelas UEs060, 061, 062 (sondagem 8) e pelas UEs169 e 170 (sondagem 7). A decapagem da sondagem 8 permitiu compreender que as duas condutas representadas pelas UE017, 018 e 019 e 060,061 e 062 estarão interligadas, sendo expetável que se possa escavar a caixa de ligação na área que se localiza entre as sondagens 5 e 8.

4.5 Fase V. Ocupação da área envolvente da Igreja de S. Paulo (finais do século XVI/ século XVII)

A quinta fase de ocupação está associada à ocupação da área envolvente da igreja de S. Paulo, cuja construção foi iniciada em 1567 e que foi consagrada em 1588 (Guerreiro, *et al.*,

2011: 15). O referido edifício encontra-se representado no *Mapa de Braunio*, datado de 1594, onde aparece articulado com o já referenciado *Collegio dos Estudos Publicos de Braga* (Colégio de S. Paulo). Este conjunto desenha uma planta em U, sendo fechado a norte pela igreja de S. Paulo e a sul pela muralha medieval.

Durante a intervenção arqueológica foi possível identificar uma calçada (UE026), constituída por elementos graníticos de pequena e média dimensão, de forma maioritariamente retangular e talhe irregular. Foi ainda encontrado um outro nível de pavimentação mais antigo (UE058), também ele representado por elementos graníticos de média dimensão, com talhe irregular, alguns dos quais bastante desgastados devido a uma utilização intensa. Estes níveis de calçada devem corresponder a repavimentações da rua que provavelmente ladeava a igreja de S. Paulo pelo lado sul.

4.6 Fase VI. Fundação do Seminário Conciliar de S. Pedro e S. Paulo (finais do século XIX)

À sexta fase estão associadas os vestígios relacionados com as obras efetuadas em 1880, quando se deu a transferência do Colégio de S. Pedro, do Campo da Vinha para o Colégio de S. Paulo, passando este então a chamar-se de Seminário Conciliar de S. Pedro e S. Paulo (Costa,1984:164). Esta transferência decorreu na prelatura de D. João Crisóstomo, tendo determinado a realização de obras de restauro nos edifícios pré-existentes, já que estes ameaçavam ruína (Costa, 1984, p. 164). De facto, o ano de 1759 define a mudança na tutela dos edifícios do Colégio de S. Paulo, facto associado à extinção da Companhia de Jesus. Neles foi instalado o colégio feminino da Ordem das Ursulinas, que aí se fixaram entre 1785 e 1878 (Guerreiro, Pinto e Leandro, 2011:11).

Em 1884, D. António Freitas Honorato promulgou o edital que passou a obrigar ao regime de internato dos alunos do Seminário, o que implicou uma ampliação do edifício (Costa, 1984:164). O alargamento do conjunto ocorreu, principalmente, a norte, relacionando-se esta reestruturação com a abertura da rua d'El-Rei que decorreu entre as décadas de 80 e 90 do séc. XIX. A estruturação da futura rua implicou o recuo das fachadas das antigas ruas de Santa Maria, do Coelho e de São João, por sua vez, o limite norte do Seminário passou a confrontar com a nova rua (Bandeira, 2003:7).

As únicas evidências arqueológicas que foram detetadas nas escavações que podem ser associadas a esta fase relacionam-se com o muro referenciado com a UE045, com um alicerce

(UE071) (sondagem 4), orientado S/N, que representa o limite nascente da área do jardim do novo seminário. A sua vala de fundação (UE069) possuía um enchimento (UE070) com materiais cerâmicos que podem ser datados do século XIX.

4.7 Fase VII. Obras do período contemporâneo

A implantação da República conduziu à alinação dos bens da Igreja, tendo esta medida efeitos no edifício do Seminário que, entre 1911 e 1940, passou a albergar o Regimento de Infantaria 29 (Costa, 1984:165). Por outro lado, na fotografia aérea de 1936, já é visível o avanço do edificado do Seminário sobre a rua do Collegio que posteriormente acabará por desaparecer, sendo incorporada na área do conjunto. Na mesma fonte também é observável a estruturação da rua d'El-Rei que, a partir de 1944, se passou a chamar rua Afonso Henriques (Oliveira, 1982:38).

Em 1948, o conjunto do Seminário é devolvido à Igreja, sendo beneficiado com um programa de obras de recuperação nos finais dos anos 60.

Associadas às obras efetuadas no edificado ao longo do século XX, podemos identificar algumas infraestruturas que se relacionam com o sistema de saneamento e abastecimento e outras associadas com a condução de cabos elétricos, individualizadas com as UEs 004, 010, 015, 016, 029, 052, 055 e 078. Foram ainda identificados aterros (UEs022 e 023) que também se relacionam com as obras realizadas no edifício do Seminário Conciliar de S. Paulo e S. Pedro. Por outro lado, na área do claustro foram individualizados aterros relacionados com as escavações efetuadas pelo Cônego Luciano dos Santos, no referido local, em 1966. Foram essas escavações que permitiram exumar os vestígios de um peristilo de uma *domus* romana que ainda hoje são visíveis no claustro.

4.8 Fase VIII. Reforma nos jardins

O último programa de obras realizado nos edifícios do Seminário Conciliar de S. Paulo e S. Pedro decorreu em 2000, relacionando-se com reestruturação das áreas abertas, que contemplam o jardim do Seminário e o jardim do Museu Pio XII.

Assim, os níveis mais recentes que foram identificados nas escavações estão associados à área ajardinada do Museu Pio XII, designadamente um piso em brita (UE137) (sondagens 6 e 7) que recobria toda a superfície de jardim, o qual assentava diretamente sobre o aterro referenciado com a UE160 (sondagem 6). Relacionado com este espaço temos também um

conjunto de canos em PVC (UEs 166, 171 e 172) associados ao sistema de rega das plantas que decoravam esta zona.

Por sua vez, no jardim do Seminário identificamos para esta fase um conjunto de canteiros elaborados em granito bem como a camada superficial (UE001) e um nível de remeximento (UE002) que estavam associados à colocação dos referidos elementos que permitiram desenhar um esquema ornamental na área ajardinada.

5 Conclusões e recomendações

Os trabalhos realizados no Seminário Conciliar de S. Paulo e S. Pedro e no Museu Pio XII permitiram reconhecer um amplo conjunto de estruturas que correspondem a diferentes momentos de ocupação deste setor da cidade, que podem ser balizados entre o século IV e a atualidade. Efetivamente estamos perante uma área que foi intensamente ocupada ao longo da época romana e no período tardo antigo, bem como a partir da Idade Moderna com a construção do Collegio dos Estudos Públicos (Colégio de S. Paulo), limitado a sul pela muralha medieval, que posteriormente foi integrada na ala sul do Seminário, passando a incorporar a fachada que confronta com o atual Largo de Santiago. Por outro lado, na prelatura do cardeal Infante D. Henrique (1533-1540), foi definida junto do limite poente do edifício uma das mais importantes ligações da cidade com a periferia, a rua do Infante, mais tarde denominada de rua dos Pelames, a atual rua de S. Geraldo. Assim, podemos concluir que este local beneficiou de um posicionamento estratégico desde a época romana até aos nossos dias, onde se cruzam evidências de espaços privados (*domus* romanas) e públicos (arruamentos, muralha medieval e edificadas anexos, como o Colégio de S. Paulo e o atual Seminário).

Sem dúvida que o conjunto arqueológico identificado no espaço do claustro e jardim do atual Seminário Conciliar de S. Paulo e S. Pedro e no jardim interior do Museu Pio XII possui um inegável interesse patrimonial, constituindo um referencial importante para o conhecimento da longa história da cidade de Braga. Na verdade, as ruínas individualizadas no claustro do Seminário correspondem ao mais antigo testemunho arqueológico romano escavado e preservado na cidade, graças à perseverança do Cónego Luciano dos Santos, infatigável curioso da arqueologia e das antigualhas romanas da cidade e do território. A ele se deve também a organização da valiosa coleção de inscrições e de elementos arquitetónicos que fazem parte do acervo do Museu Pio XII, que durante décadas estiveram expostas nas alas do claustro do Seminário.

Assim, é inegável o interesse intrínseco das ruínas descobertas no decorrer dos meses de fevereiro e março de 2016, bem como as que já se encontravam visíveis no claustro do Seminário, já que evocam a história milenar da cidade de Braga. Referimo-nos aos contextos arquitetónicos das ricas casas romanas da cidade de *Bracara Augusta*, mas também aos vestígios associados à passagem das muralhas medievais neste setor da cidade, à construção do colégio de S. Paulo, bem como a todo o conjunto de obras que se sucederam ao longo dos tempos e que formalizaram os edificadados hoje existentes. Trata-se de um verdadeiro espaço de preservação de memória, evocativo do passado mais remoto de Braga, mas também das dinâmicas construtivas que são apanágio de uma cidade viva, em constante mutação.

Neste local é possível traçar uma narrativa da evolução urbanística e arquitetónica de Braga, já que estamos perante um espaço com uma longa história de ocupação, que nos fornece um guião para viajar no tempo longo da milenar cidade de Braga, desde a sua fundação romana à atualidade.

As ruínas arqueológicas individualizadas no conjunto formado pelos edifícios do Seminário Conciliar de S. Paulo e S. Pedro e do Museu Pio XII têm sem dúvida um elevado potencial de valorização, já que testemunham a ocupação de vários quarteirões romanos e a sua evolução ao longo de séculos, até finais da Antiguidade Tardia, a sua transformação em espaços periféricos da cidade medieval de Braga, devido à construção das cercas do século IX e dos séculos XIV/XV, bem como a ocupação da área adjacente às mesmas, com a construção do Colégio de S. Paulo no século XVI e a paulatina complexificação dos edificadados hoje visíveis. Neste conjunto destacam-se as ruínas romanas do claustro do Seminário, correspondentes ao peristilo de uma *domus*, as ruínas romanas e modernas descobertas no jardim do Seminário, com destaque para os vestígios do primitivo colégio de São Paulo e, finalmente, as ruínas romanas identificadas no jardim do Pio XII, onde realçamos o limite nascente da *domus* já identificada no claustro e a descoberta de vestígios de uma outra que ocuparia o quarteirão que se localizaria a nascente.

Por isso, qualquer proposta de conservação, valorização e musealização do núcleo arqueológico identificado nos edifícios do Seminário Conciliar de S. Paulo e S. Pedro e no Museu Pio XII deverá ter em conta uma perspetiva de leitura espacial e temporal deste setor da cidade de Braga, que reverta para uma melhor compreensão da densidade histórica do sítio, sustentando várias narrativas articuladas entre si pelos vestígios que se pretendam valorizar.

Os vestígios arqueológicos que foram identificados neste conjunto devem servir de elemento motivador para realizar ‘uma viagem no tempo’, que permita evocar os contextos urbanísticos e arquitetónicos que se sucederam entre a época romana e a presente configuração do espaço. Uma viagem que conte a história do sítio e da sua envolvente, das ruínas romanas à recreação da casa romana, da casa à cidade em que se integrava, nos sucessivos tempos da sua construção e remodelação, da cidade baixo imperial à cidade medieval, com as suas muralhas, que passavam a sul das ruínas, da cidade medieval às cidades da Renascença e da Reforma, protagonizadas por D. Diogo de Sousa e D. Frei Bartolomeu dos Mártires, que nas suas imediações levantaram o Colégio de S. Paulo, e deste à edificação do que viria a ser o atual Seminário Conciliar de São Pedro e São Paulo. Assim, aconselha-se a criação de uma narrativa ilustrada que permita visitar alguns dos principais momentos da história da cidade de Braga e dos protagonistas que a dotaram de um notável património, sedimentado nas ruínas hoje visíveis e nos espaços e edificados em que estas se encontram integradas.

Bibliografia

Bandeira, M. (2003). A expropriação colectiva de habitação na renovação urbana de Braga na segunda metade do século XIX. *Scripta Nova*, VII – 146 (018). Universidad de Barcelona. [http://www.ub.edu/geocrit/sn/sn-146\(018\).htm](http://www.ub.edu/geocrit/sn/sn-146(018).htm)

Costa, P. A. (1984). Arquidiocese de Braga. Síntese da sua História. *Dicionário de História da Igreja em Portugal* (Vols. III), Lisboa: 163-166

Fontes, L., Martins, M., Ribeiro, M. C. e Carvalho, H. (2010). A cidade de Braga e o seu território nos séculos V-VII, in A. García, R. Izquierdo, L. Olmo e D. Peris (eds.) *Espacios Urbanos en el Occidente Mediterráneo (s. VI-VIII)*. Toletum Visigodo, Toledo: 255-262.

Guerreiro, S., Pinto, L. e Leandro, J. (2011). *A Igreja de São Paulo - Braga.*, Ed.. Museu Pio XII, Braga.

Magalhães, F. (2010). *Arquitectura doméstica em Bracara Augusta*, Dissertação de Mestrado (policopiada), Universidade do Minho, Braga. <http://hdl.handle.net/1822/13619>

Magalhães, F. (2013). Arquitetura doméstica em *Bracara Augusta*, *Interconexões*, Volume 1, Nº1, Braga: 13-30. <http://www.interconexoes.com/artigos/vol1%20n1%20artigo%201.pdf>

Magalhães, F. (2015). Espaço doméstico e sociabilidades: As domus de Bracara Augusta”, in Gilvan Ventura da Silva; Leni Ribeiro Leite; Érica Cristhyane Morais da Silva; Belchior Monteiro Lima Neto (org.) *Cotidiano e Sociabilidades no Império Romano*, GM Editora, Vitória, ES (Brasil): 67-81. <http://hdl.handle.net/1822/38212>

Martins, M., Fontes, L. e Cunha, A. (2013). Arqueologia Urbana em Braga: balanço de 37 anos de intervenções arqueológicas, in *Atas do I Congresso de Arqueologia da Associação dos Arqueólogos Portugueses*, Lisboa: 81-88. <https://hdl.handle.net/1822/26824>

Martins, M., Ribeiro, J., Magalhães, F. e Braga, C. (2012). Urbanismo e Arquitetura de Bracara Augusta. Sociedade, economia e lazer, in M. Ribeiro e A. Sousa (coord.) *Evolução da Paisagem Urbana: Sociedade e Economia*, CITCEM, Braga: 29–69 <http://hdl.handle.net/1822/19522>

Martins, M. e Ribeiro, M.C. (2013). Em torno da Rua Verde. A evolução Urbana de Braga na longa duração. in Ribeiro, M.C. e Melo, A.S. (coord.) *Evolução da paisagem urbana: transformação morfológica dos tecidos históricos*, CITCEM e IEM, Braga: 11- 44. <http://hdl.handle.net/1822/23983>

Martins, M., Cunha, A., Magalhães, F., Ribeiro, J., Braga, C. (2014). Metamorfoses de um espaço urbano. A sequência de ocupação da Zona Arqueológica da R. Afonso Henriques nºs 42 a 56, em Braga, *Oppidum*, nº 7: 111-127 <http://hdl.handle.net/1822/36553>

Martins, M., Magalhães, F., Ribeiro, F., Martinez Peñin, R. (2016). The development of Braga housing between Late Antiquity and the Early Middle Ages. *Agira* VIII, Lleida <http://hdl.handle.net/1822/41476>

Oliveira, E. (1982). *Estudos Bracarenses I: As alterações toponímicas (1380-1980)*, Museu, 3ª Série, 1. ASPA: Braga.

Ribeiro, M. C. e Fontes, L. (2015). The urban morphology of Braga between Late Antiquity and the fourteenth-fifteenth centuries, in Martínez Peñín, R. (ed.) *Braga and its territory between the fifth and the fifteenth centuries*, Edicions de la Universitat de Lleida e Universidade do Minho. Unidade de Arqueologia, Lleida, Braga: 29-45.

Ribeiro, J. (2015). *Arquitectura Romana em Bracara Augusta. Uma análise das técnicas edilícias*, Coleção Teses Universitárias, 5, Edições Afrontamento, Porto.

Soares, N. d. (2011). O Arcebispo de Braga D. Diogo de Sousa "Príncipe Umanizzato" do Renascimento e o seu projecto Educativo Moderno. *Humanitas*, 63: 527-561.

Torres, A. (2014). *Sequência de ocupação da Zona Arqueológica do Ex Albergue Distrital. Contributo para a análise evolutiva e funcional de uma unidade doméstica em Bracara Augusta*, Tese de Mestrado, Universidade do Minho, Braga.

Vaz, J. F. e Salgado, J. (1987). *Livro das moedas de Portugal*, Braga.

Braga, 25 de maio de 2016

Os Arqueólogos Responsáveis

Maria Manuela dos Reis Martins

Luís Fernando de Oliveira Fontes

Fernanda Eugénia Puga de Magalhães

Jorge Manuel Pinto Ribeiro

Cristina Maria Vilas Boas Braga

Raquel Martinez Peñin

Juliana Ferreira Silva

7 Ilustrações

7.1 Figuras

Trabalhos Arqueológicos da U.A.U.M. / MEMÓRIAS, 62, 2017



| | |
|---|--|
| Salvamento de Bracara Augusta | |
| Dfc^Yfc'XY'fYUM]JHU, ~c'Xc'WU' glfc'Y'XU' <i>domus</i> 'fca UbU'bc'GYa]bzf]c'7'cbVW]Uf'XY'G' | |
| Pedro e S. Paulo - BRA16SST | |
| Localização da zona de intervenção no Ortofotomapa 70_1 (Etrs89TM06) | |
|  | Seminário Conciliar de S. Paulo e S. Pedro e Museu Pio XII |

| | |
|----------|-------------|
| 1 | UAUM |
| | 2016 |



-25070.4305/209494.2352

-23797.6988/209494.2612

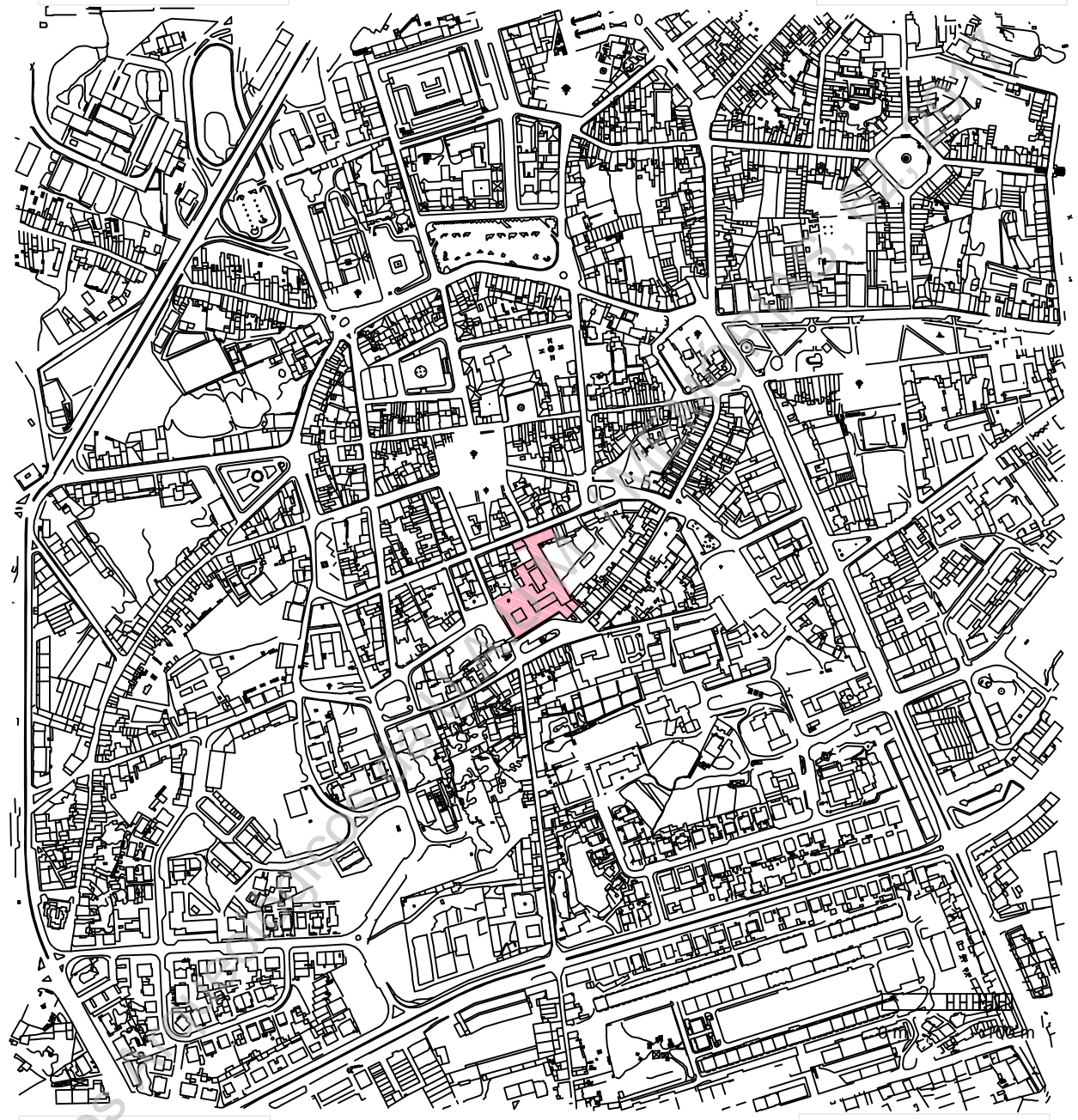

-25119.2051/208190.6035

-23802.7988/208737.5904

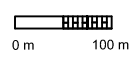

Trabalhos



Universidade do Minho
Unidade de Arqueologia

| | |
|--|--|
| Salvamento de Bracara Augusta | |
| Dfc Yfc XYfYUW] JHU, -c Xc WUf glfc YXU <i>domus</i> fca UbUbc GYa]bzf]c 7 cbW]Uf XY G" | |
| Pedro e S. Paulo - BRA16SST | |
| Localização da zona de intervenção na planta da cidade de Braga (CMB1992) | |
|  | Seminário Conciliar de S. Paulo e S. Pedro e Museu Pio XII |

| | |
|---|------|
| 2 | UAUM |
| | 2016 |

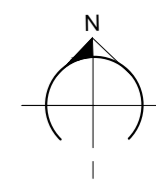

-24472.3407, 208920.0645

-24426.6684, 208932.2759

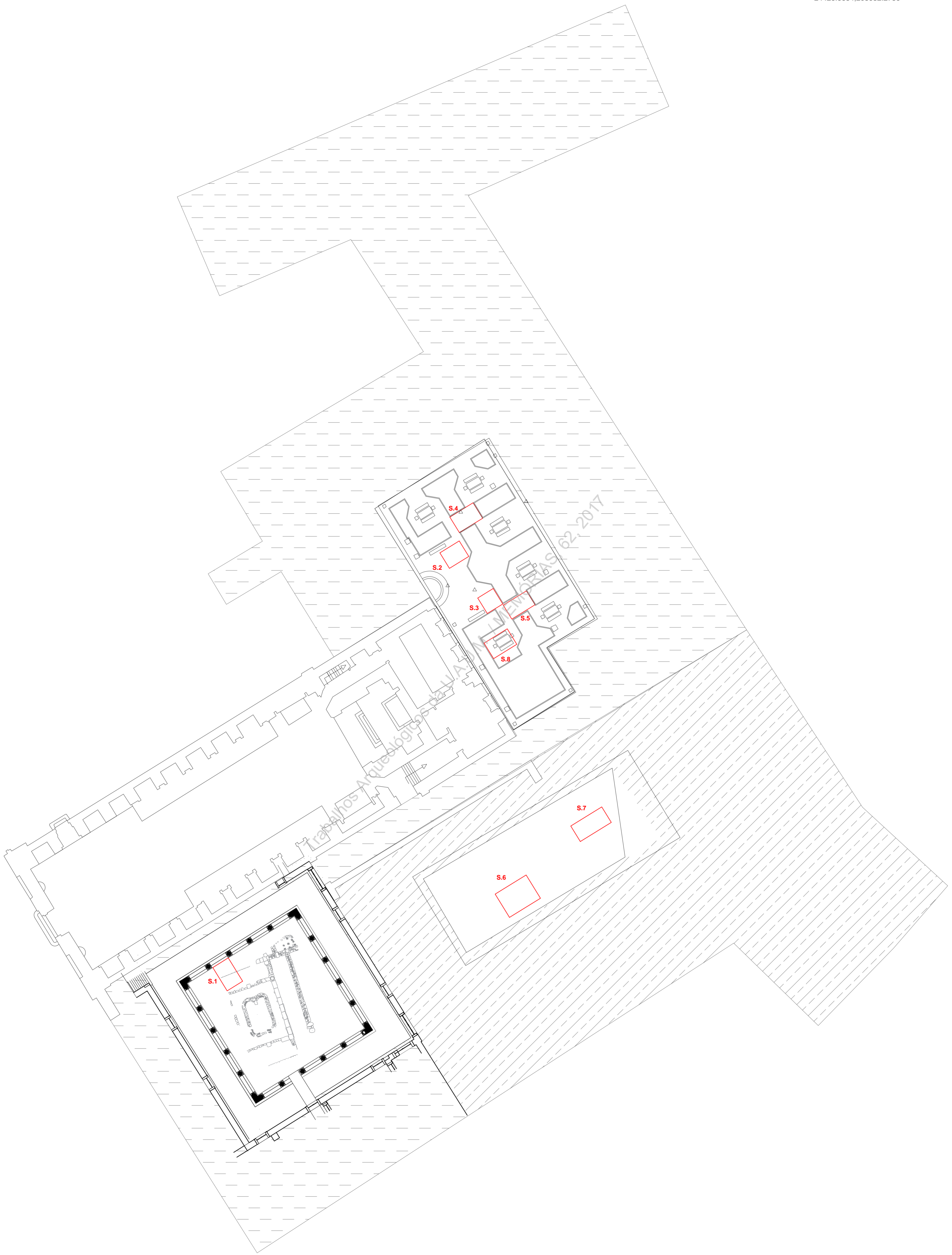

-24475.2304, 208791.0349

-24389.2754, 208816.4809

| | | | |
|---|---|-------------------------|-------------|
|  Universidade do Minho Unidade de Arqueologia | Salvamento de Bracara Augusta Direcção: XYTYWYJMJ - c Xc YMJ gfc YXU domus fca Ubu Gya Jbzjz 7 cbWYJMJ XY G' Pedro e S. Paulo - BRA168ST | 3 2016 | UAUM |
| | Planta geral com a implantação das sondagens | | |
| | Sondagens | | |
| <small>Direitos reservados. Decreto-Lei nº 270/99, de 15 de Julho; Decreto-Lei nº 332/97, de Novembro; Lei 50/2004, de 24 de Agosto</small> | | Esc. 1:200 | |

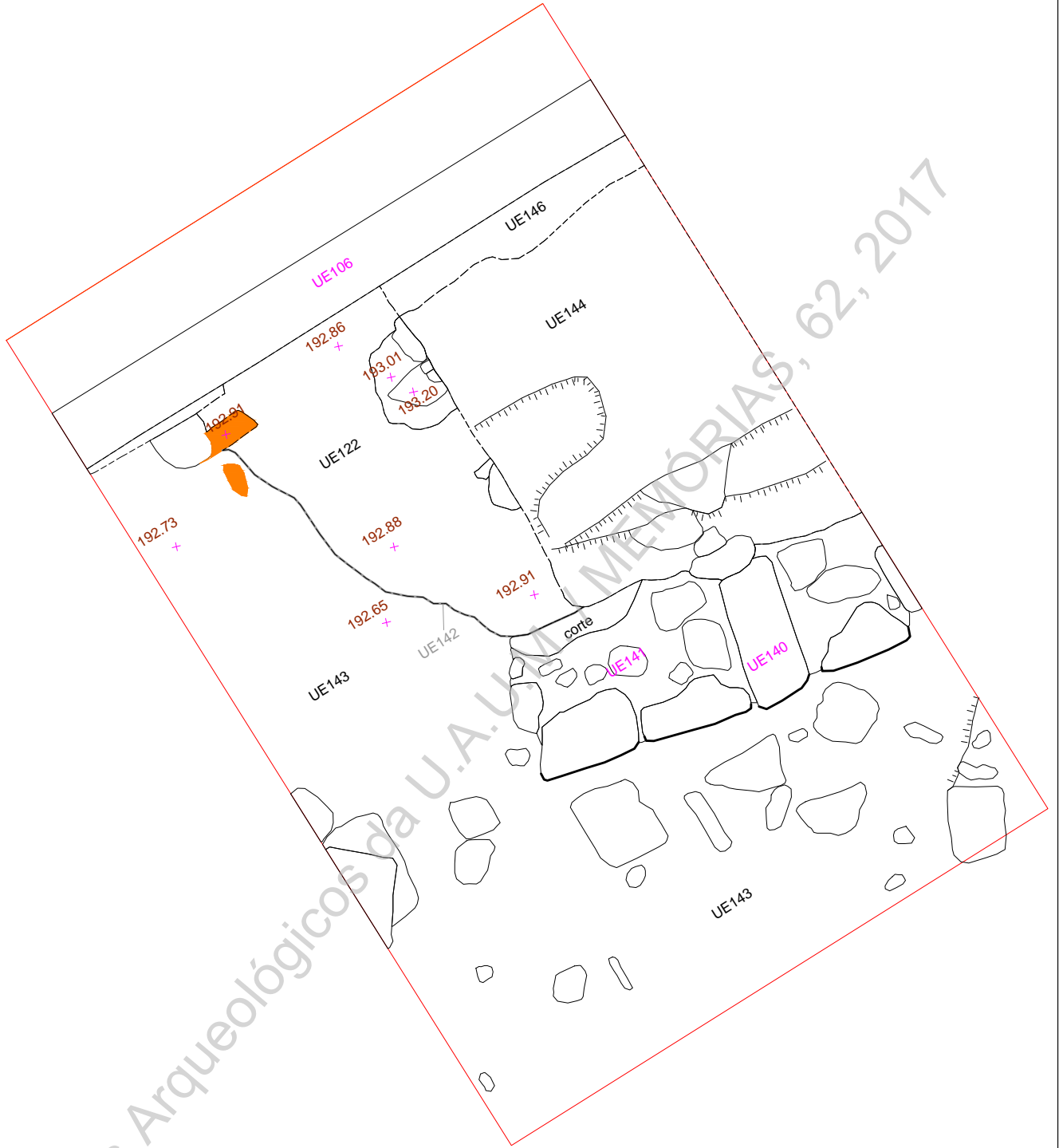

Trabalhos Arqueológicos da U.A.U.M. MEMÓRIAS, 62, 2017



Universidade do Minho
Unidade de Arqueologia

■ Tijolo Depressão

Salvamento de Bracara Augusta

Dfc'Yfc'XYfYUW]jHU, -c'Xc'WU gHc'YXU *domus*'fca UbUbc'GYa jbzj'c'7cbWj]Uf'XYG"
Pedro e S. Paulo - BRA16SST

Sondagem 1 - Plano Final

4

UAUM
2016

Perfil Este

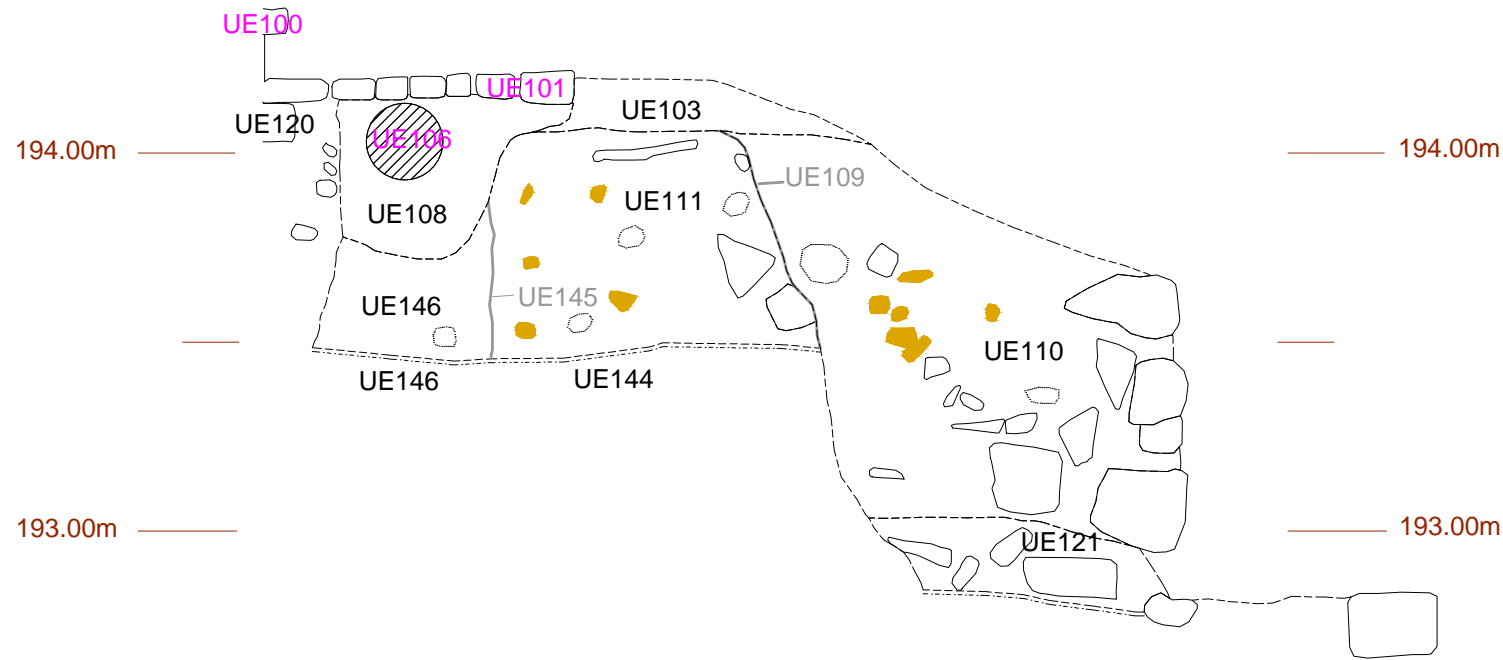

Perfil Oeste

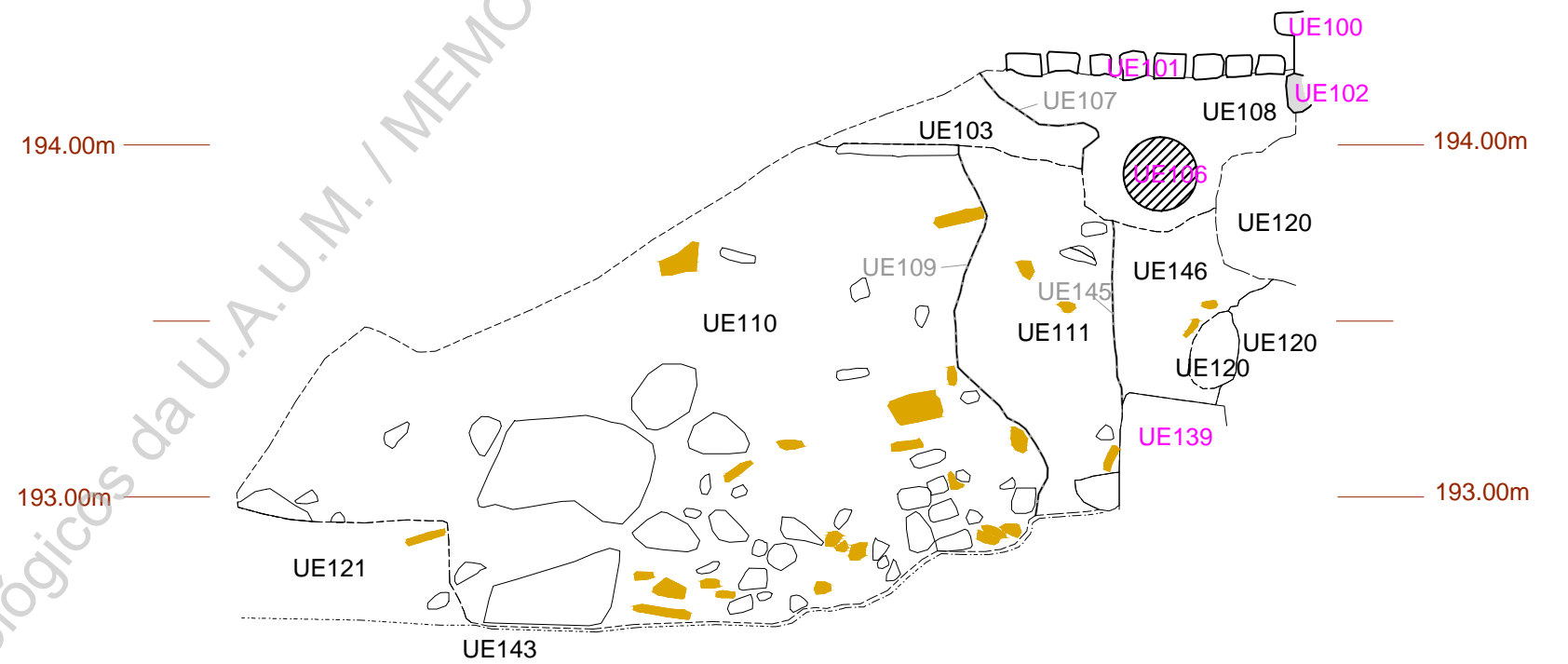

Perfil Norte

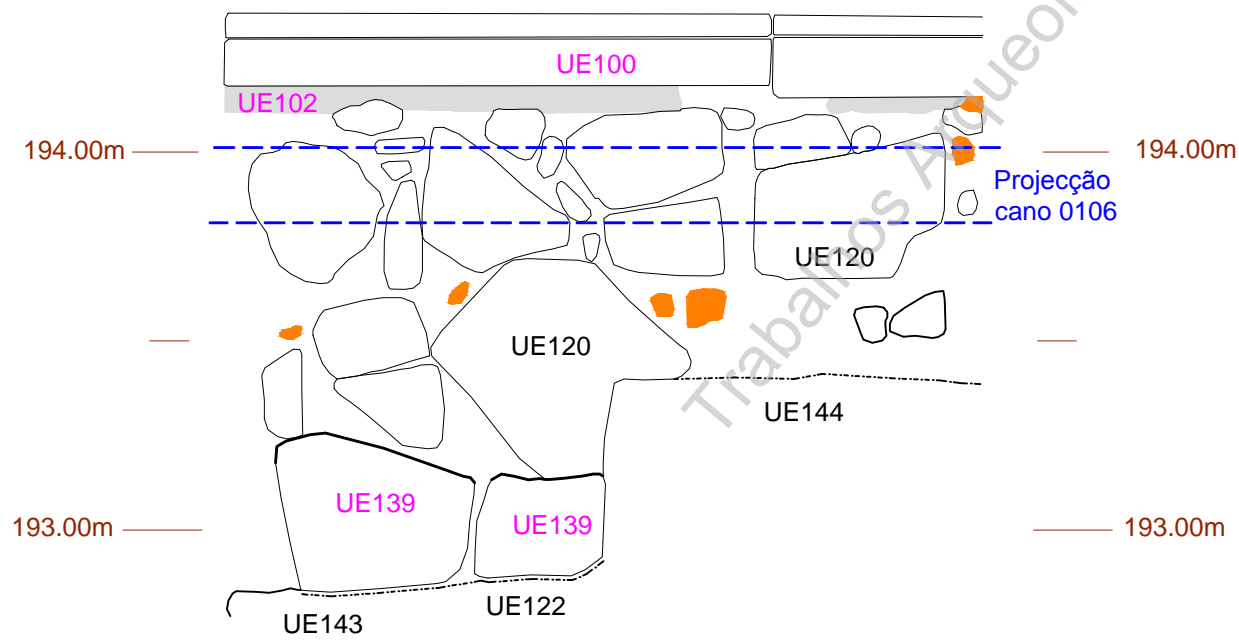

| | |
|---|--|
| Salvamento de Bracara Augusta | |
| Df c 4lc XYfYUW]JH, -c Xc WU gHc YXU domus fca UbUbc GYa jbzfc 7 cbW]Uf XY'G" | |
| Pedro e S. Paulo - BRA16SST | |
| Sondagem 1 - Perfis Este, Norte e Oeste | |
| <ul style="list-style-type: none"> □ Não escavado ■ Material de Construção ⊗ Cano PVC ⊖ Negativo pedra ■ Tijolo □ Cimento | |

5

UAUM
2016

Direitos reservados: Decreto-Lei nº 270/99, de 15 de Julho; Decreto-Lei nº 332/97, de Novembro; Lei 50/2004, de 24 de Agosto

Esc. 1:20

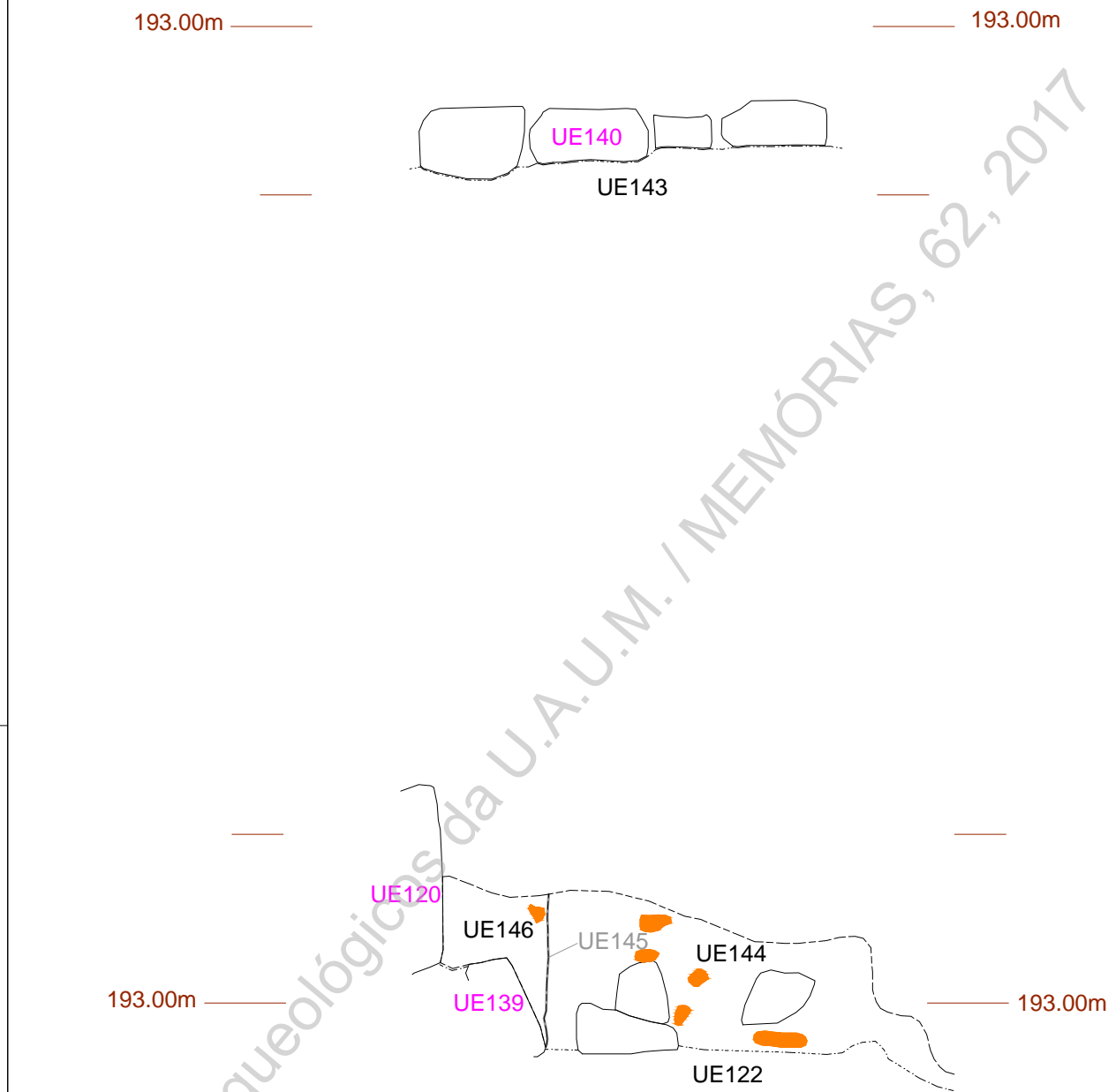

| | | | | |
|---|--|-----------|----------|-------------|
|  Universidade do Minho Unidade de Arqueologia | Salvamento de Bracara Augusta | | 6 | UAUM |
| | Dfc`Yfc`XYfYUW]`]HJ, ~c`Xc`WUi gfc`Y`XU <i>domus</i> `fca UbUbc`GYa]bzf]c`7 cbW]Uf`XY`G" Pedro e S. Paulo - BRA16SST | | | 2016 |
| | Sondagem 1 - Alçado Sul e Corte 1 | | | |
| --- Não escavado ■ Tijolo | | Esc. 1:20 | | |
| Direitos reservados: Decreto-Lei nº 270/99, de 15 de Julho; Decreto-Lei nº 332/97, de Novembro; Lei 50/2004, de 24 de Agosto | | | | |

Perfil Este

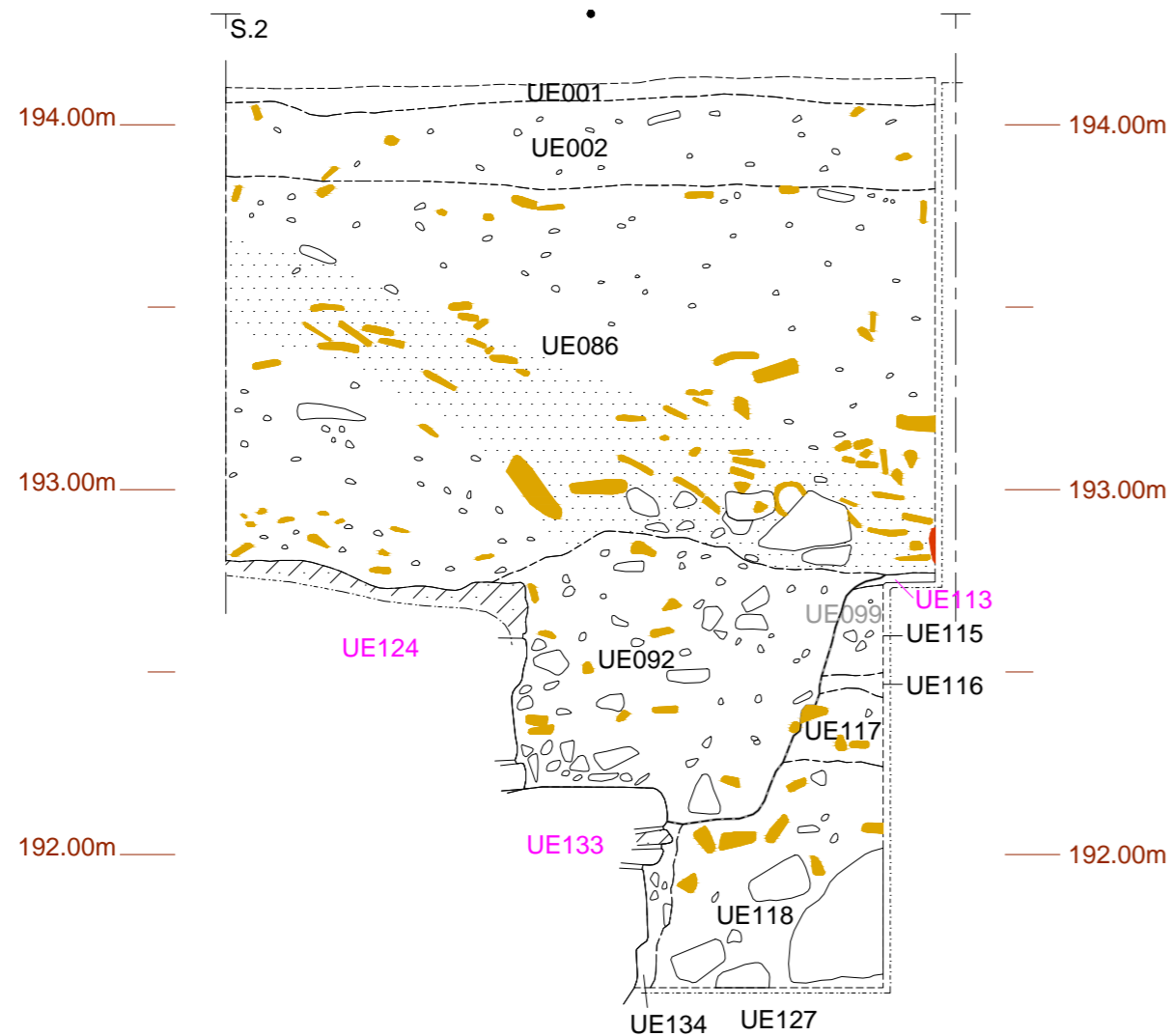

Perfil Norte

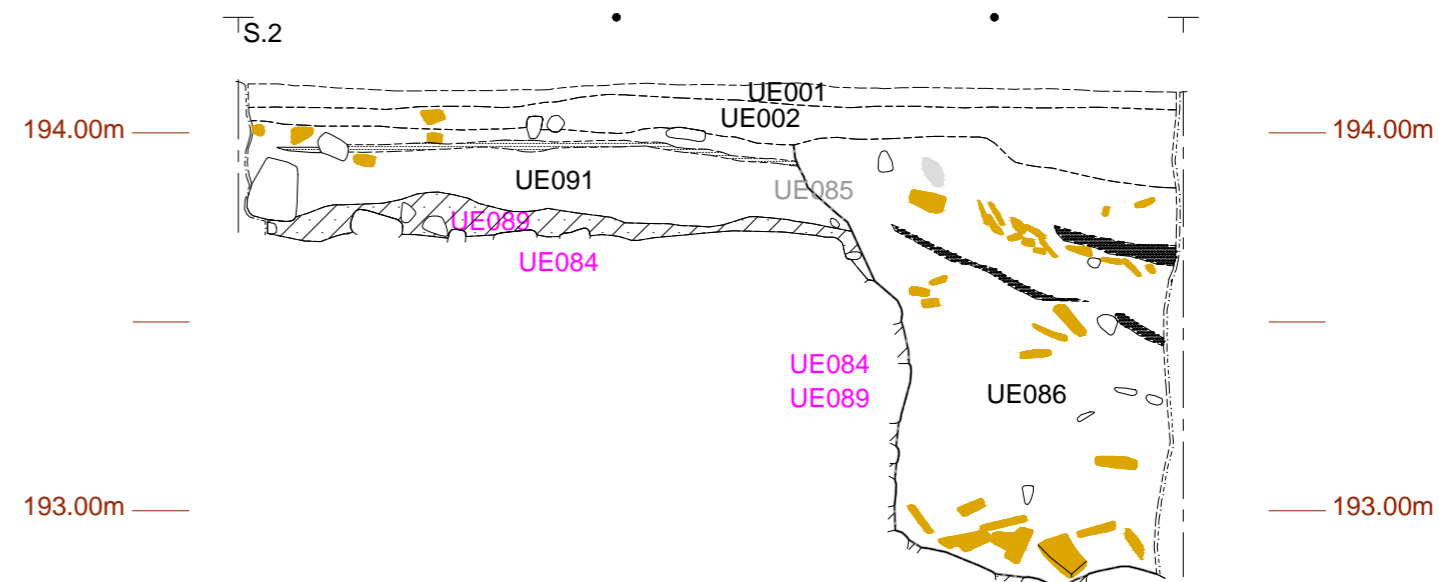

Perfil Oeste

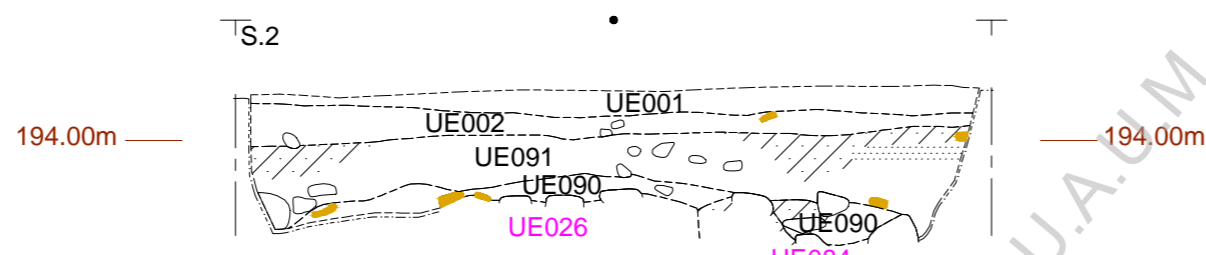

Perfil Oeste central

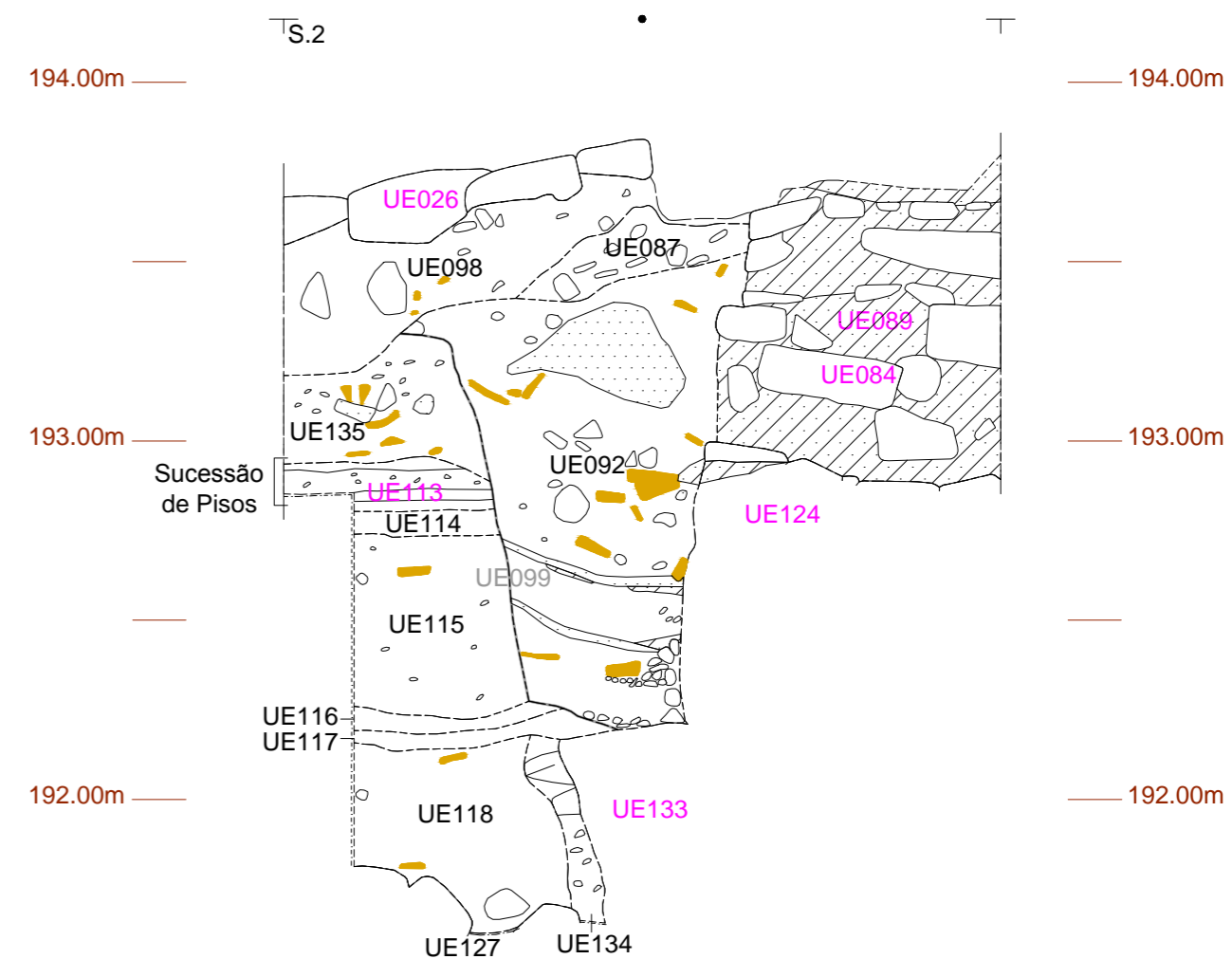

Perfil Sul

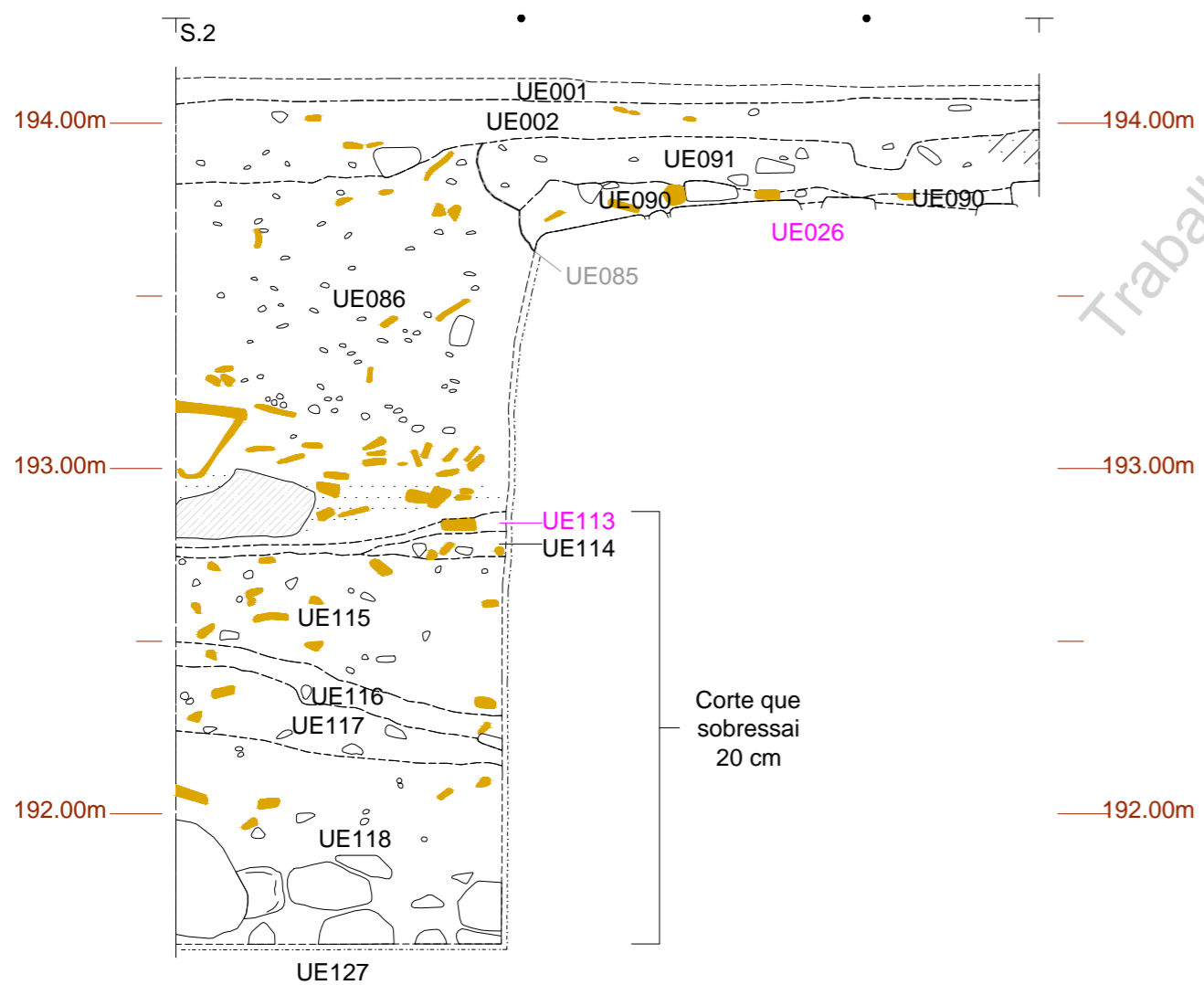

Trabalhos Arqueológicos da U.A.U.M. / MEMÓRIAS, 62, 2017

S.2

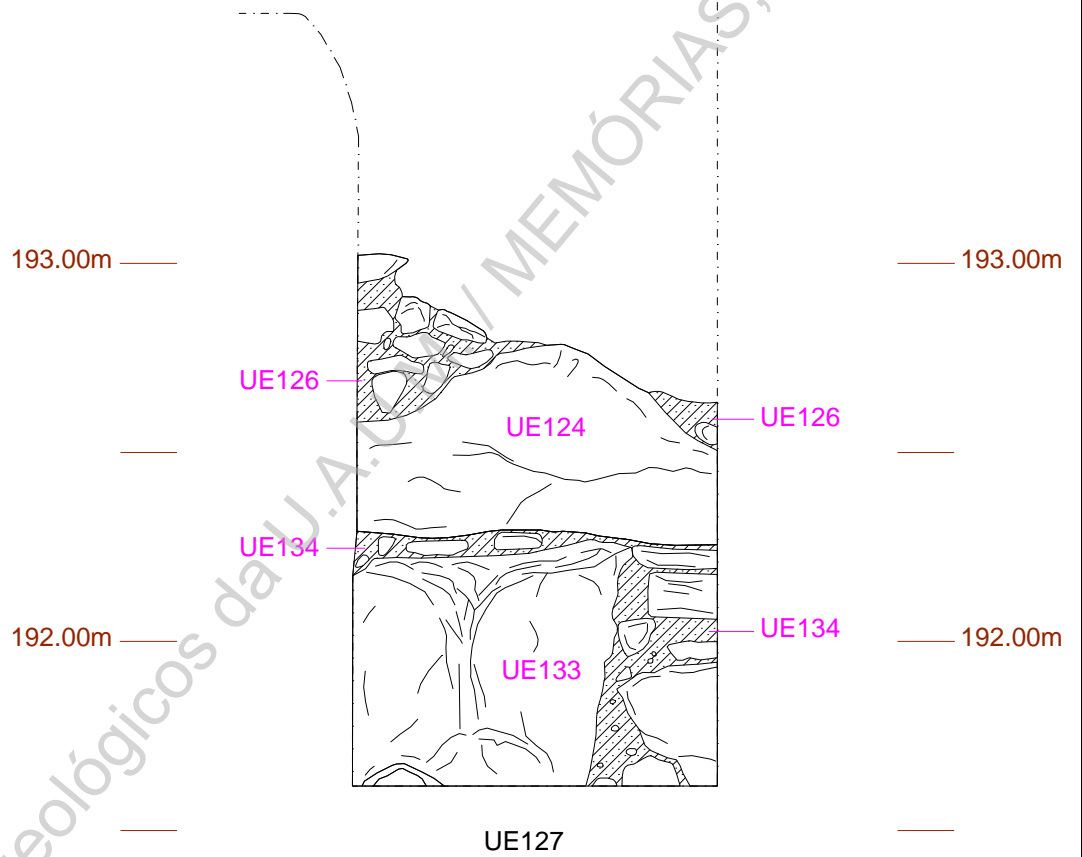

Salvamento de Bracara Augusta

Dfc ^Yrc 'XY'fYUM]]HJ, ~c'Xc 'WUi gffc 'YXU *domus*'fca UbUbc'GYa]bzf]c'7 cbW]Uf'XY'G"

Sondagem 2 - Alçado Sul

▨ Argamassa □ Não escavado

9

UAUM

2016

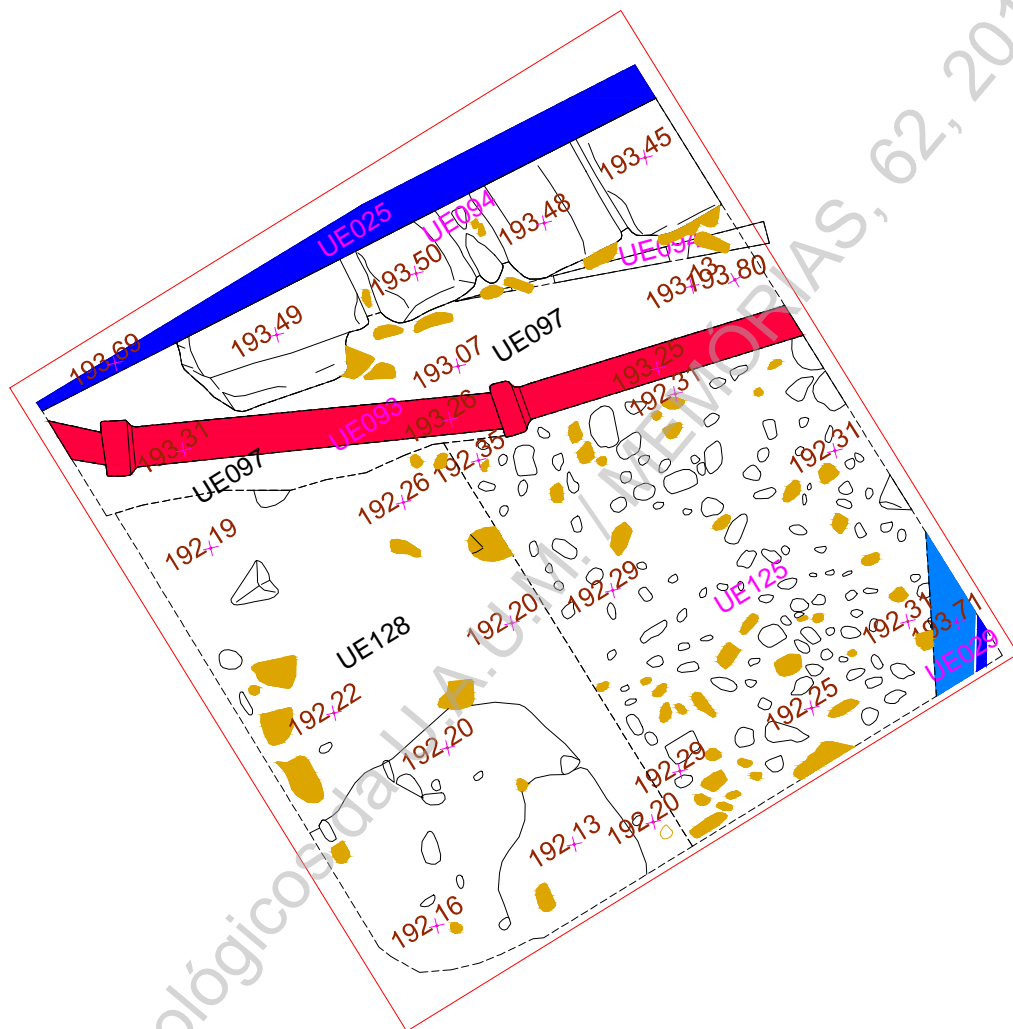

| | | | | | | | | | | | |
|---|--------------|--------------|------------------------|------------------------|----------|----------|---------|---------|--------------|--------------|--|
| Salvamento de Bracara Augusta | | | | | | | | | | | |
| Dfc`Yrc`XYfYUW]jH, ~c`Xc`WU gHc`YXU domus`fca UbUbc`GYa]bzf]c`7 cbW]jU`XY`G" | | | | | | | | | | | |
| Pedro e S. Paulo - BRA16SST | | | | | | | | | | | |
| Sondagem 3 - Plano Final | | | | | | | | | | | |
| <table border="0"> <tr> <td></td> <td>Não escavado</td> <td></td> <td>Material de Construção</td> <td></td> <td>Tubo PVC</td> <td></td> <td>Tubo PE</td> <td></td> <td>Tubo de Grés</td> </tr> </table> | | Não escavado | | Material de Construção | | Tubo PVC | | Tubo PE | | Tubo de Grés | |
| | Não escavado | | Material de Construção | | Tubo PVC | | Tubo PE | | Tubo de Grés | | |

| | |
|----|------|
| 10 | UAUM |
| | 2016 |

Perfil Este

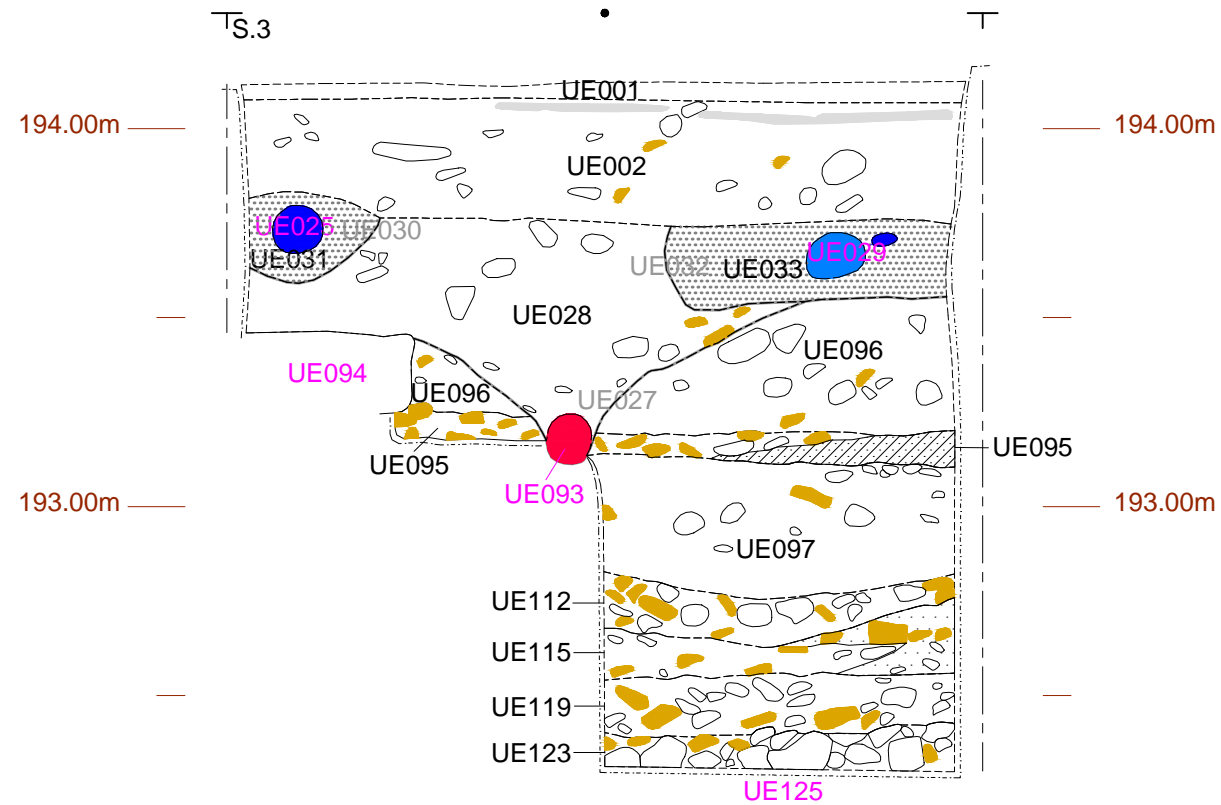

Perfil Norte

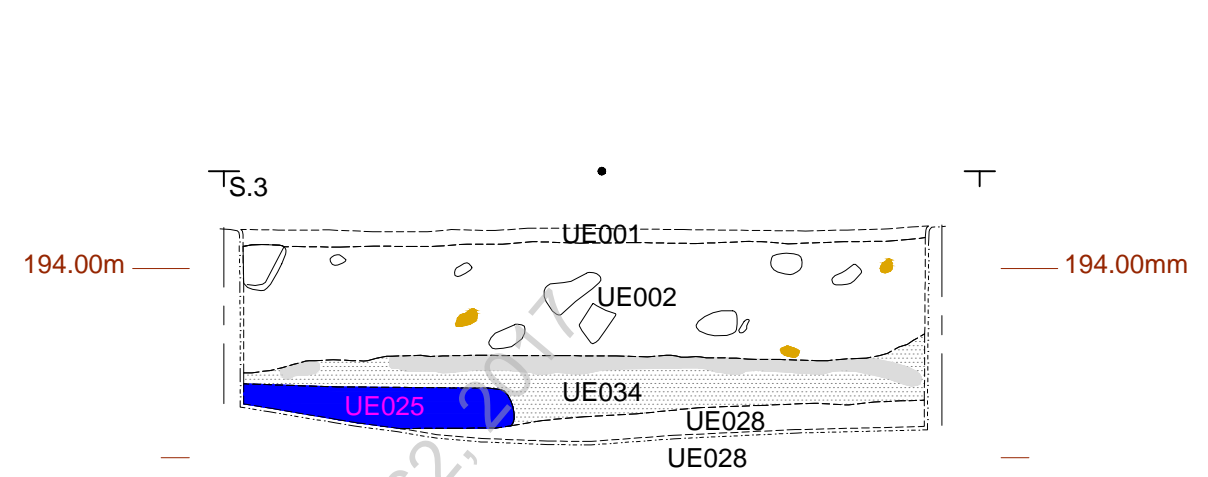

Perfil Oeste

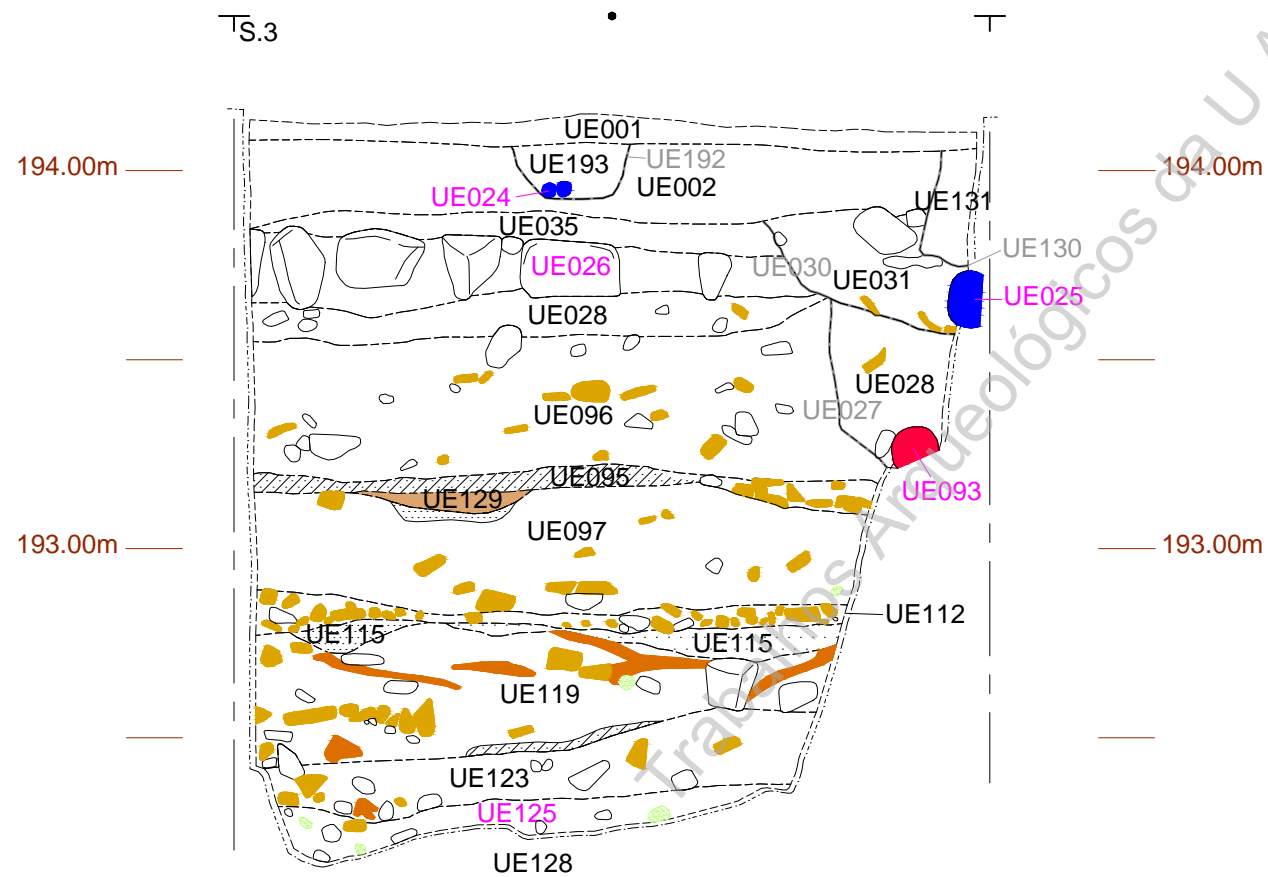

Perfil Sul

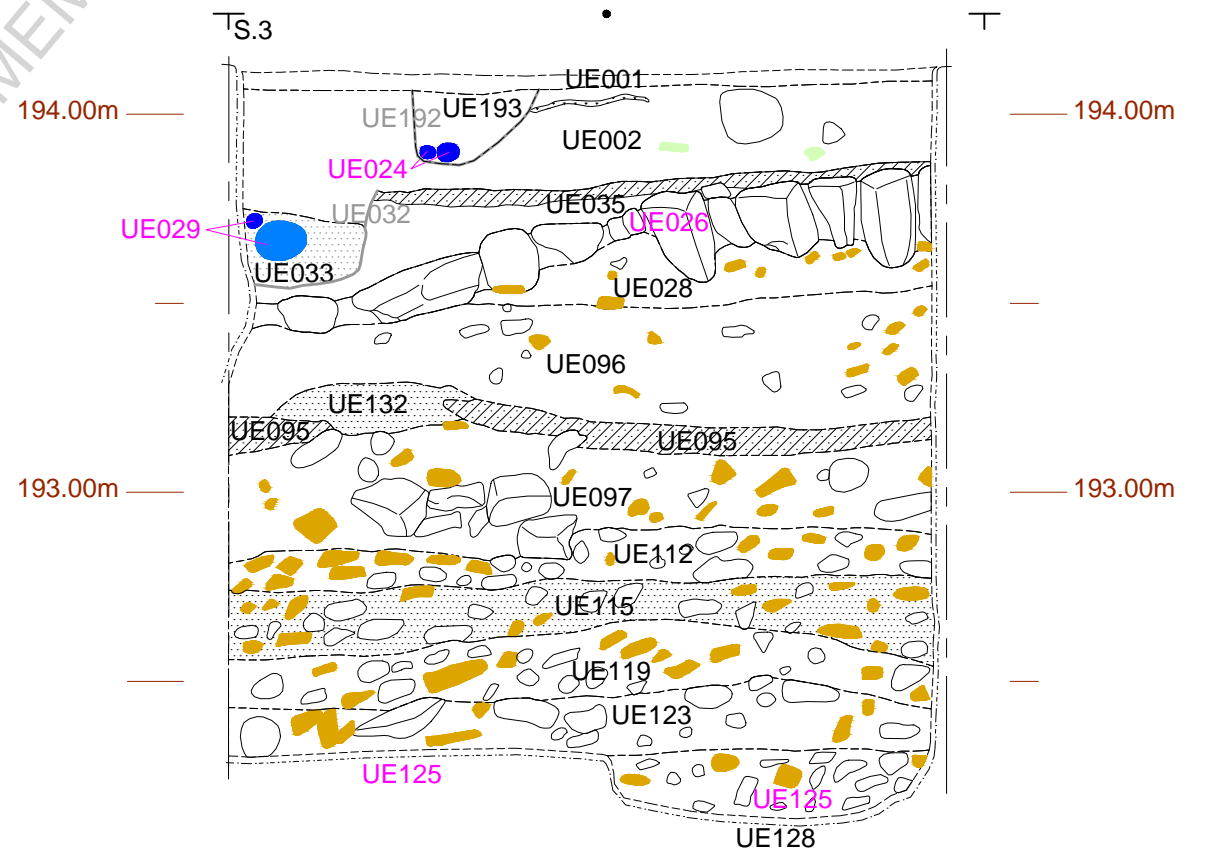

| | | |
|--|--|--------------------|
|  Universidade do Minho Unidade de Arqueologia | Salvamento de Bracara Augusta Dfc Ylc XYfYUM]JH, -c Xc WU gHc YXU domus fca UbUbc GYa jbzfc 7 cbW]Jf XY'G" | 11 UAUM 2016 |
| | Sondagem 3 - Perfis Este, Norte, Oeste e Sul | |
| | Direitos reservados: Decreto-Lei nº 270/99, de 15 de Julho; Decreto-Lei nº 332/97, de Novembro; Lei 50/2004, de 24 de Agosto | |

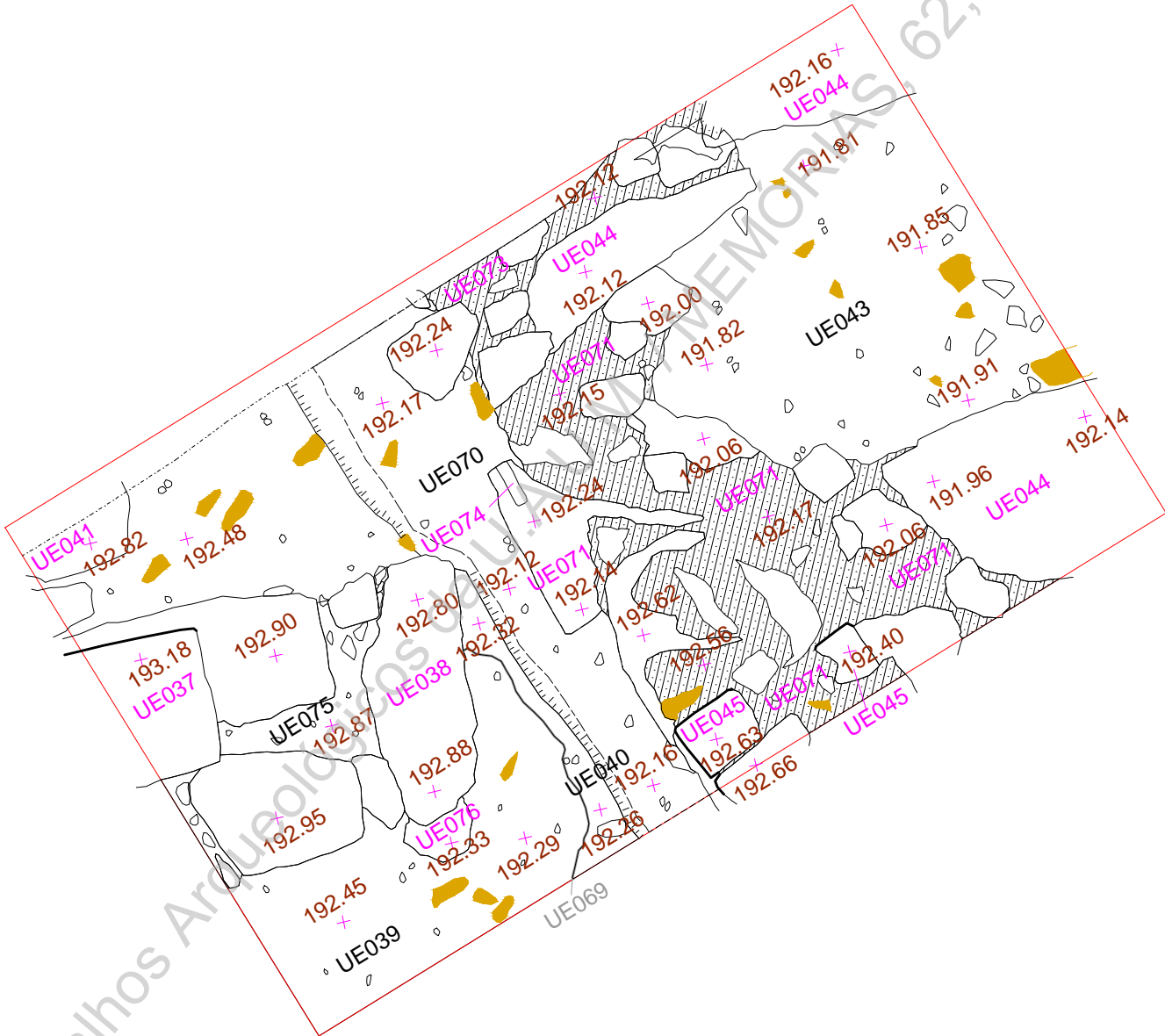

Trabalhos Arqueológicos da Universidade do Minho - MEMÓRIAS 62, 2017



Salvamento de Bracara Augusta
Dfc Yfc XYfYUV] jU, -c Xc WU gfc YXU domus fca UbUbc GYa]bzfc 7 cbW]Uf XYG"
 Pedro e S. Paulo - BRA16SST

Sondagem 4 - Plano Final

Não escavado
 Material de Construção
 Argamassa
 Depressão

| | |
|-----------|-------------|
| 12 | UAUM |
| | 2016 |

Perfil Este

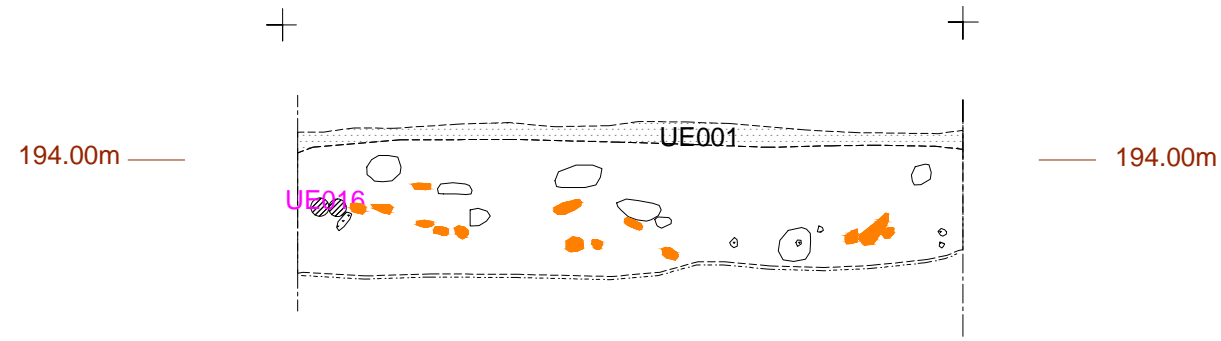

Perfil Norte

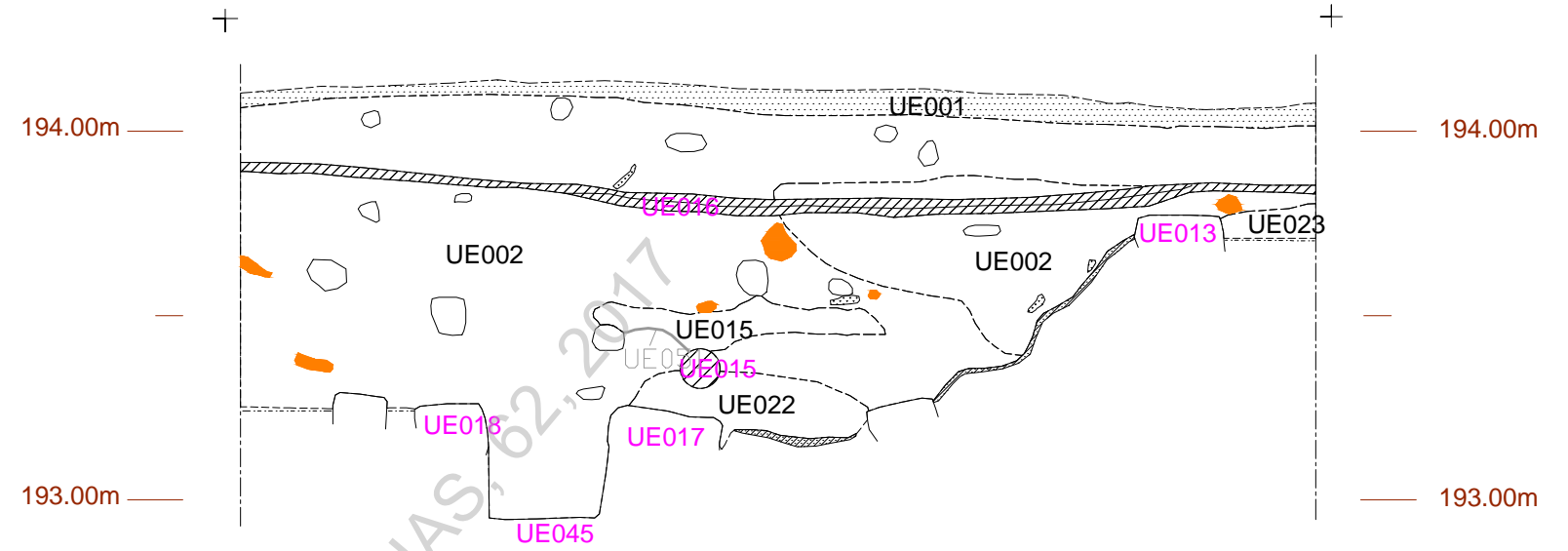

Perfil Oeste

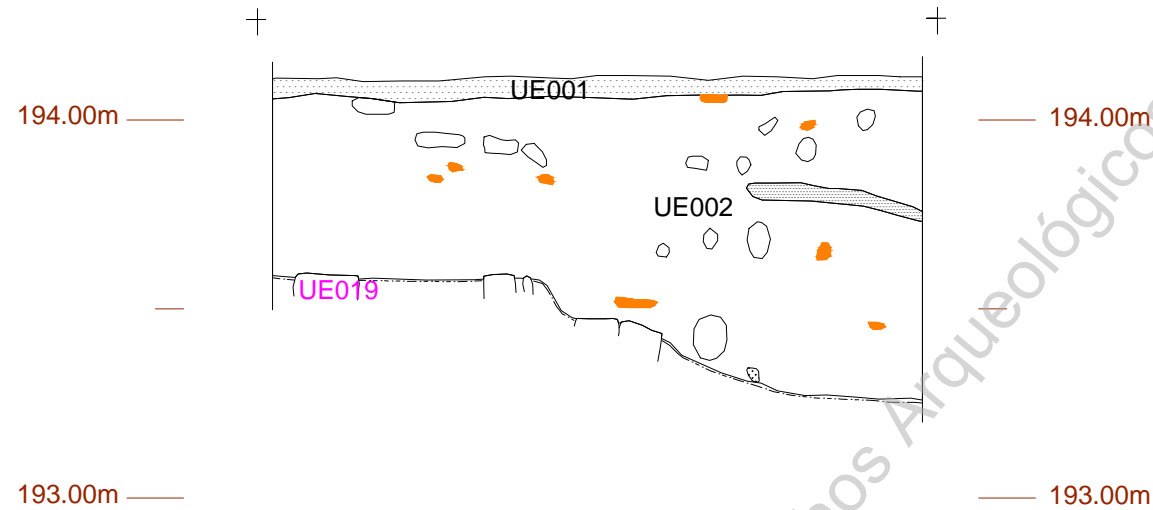

Perfil Sul

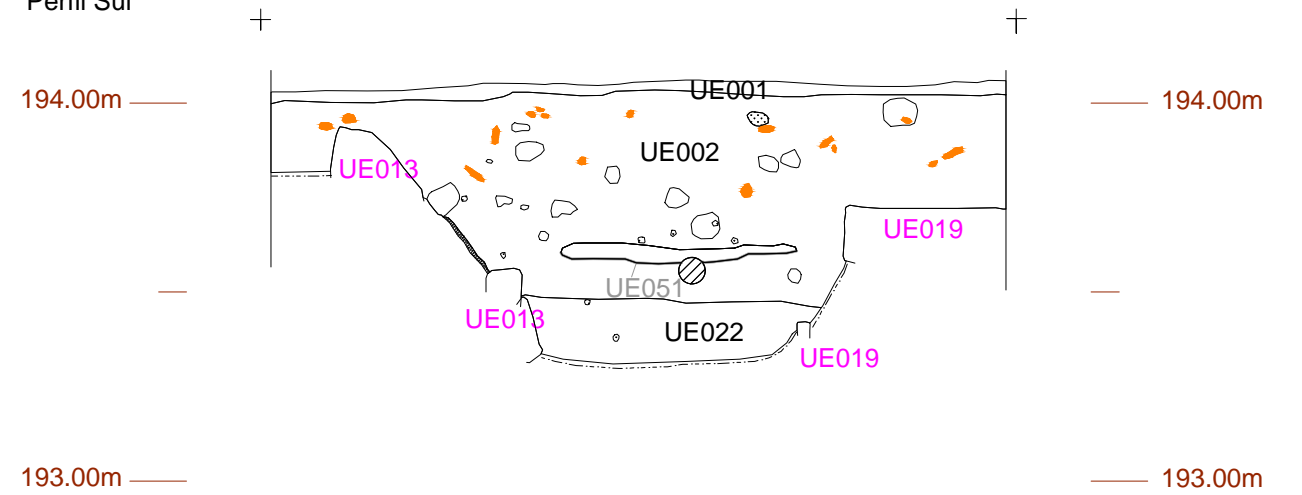

Trabalhos Arqueológicos da U.A.U.M. / MEMÓRIAS, 02, 2017



| | |
|---|--|
| Salvamento de Bracara Augusta | |
| Dfc Yfc XYfYUW]JH, -c Xc WUf gfc YXU domus fca UbUbc GYa]bzfc 7 cbW]Uf XY G" | |
| Pedro e S. Paulo - BRA16SST | |
| Sondagem 5 - Perfil Este, Norte, Oeste e Sul | |
| <ul style="list-style-type: none"> □ Não escavado ■ Tijolo ■ Cazo PVC □ Razo ■ Velos de areia □ Negativo pedra ■ Argamassa | |

| | |
|----|------|
| 15 | UAUM |
| | 2016 |

Direitos reservados: Decreto-Lei nº 270/99, de 15 de Julho; Decreto-Lei nº 332/97, de Novembro; Lei 50/2004, de 24 de Agosto

Esc. 1:20

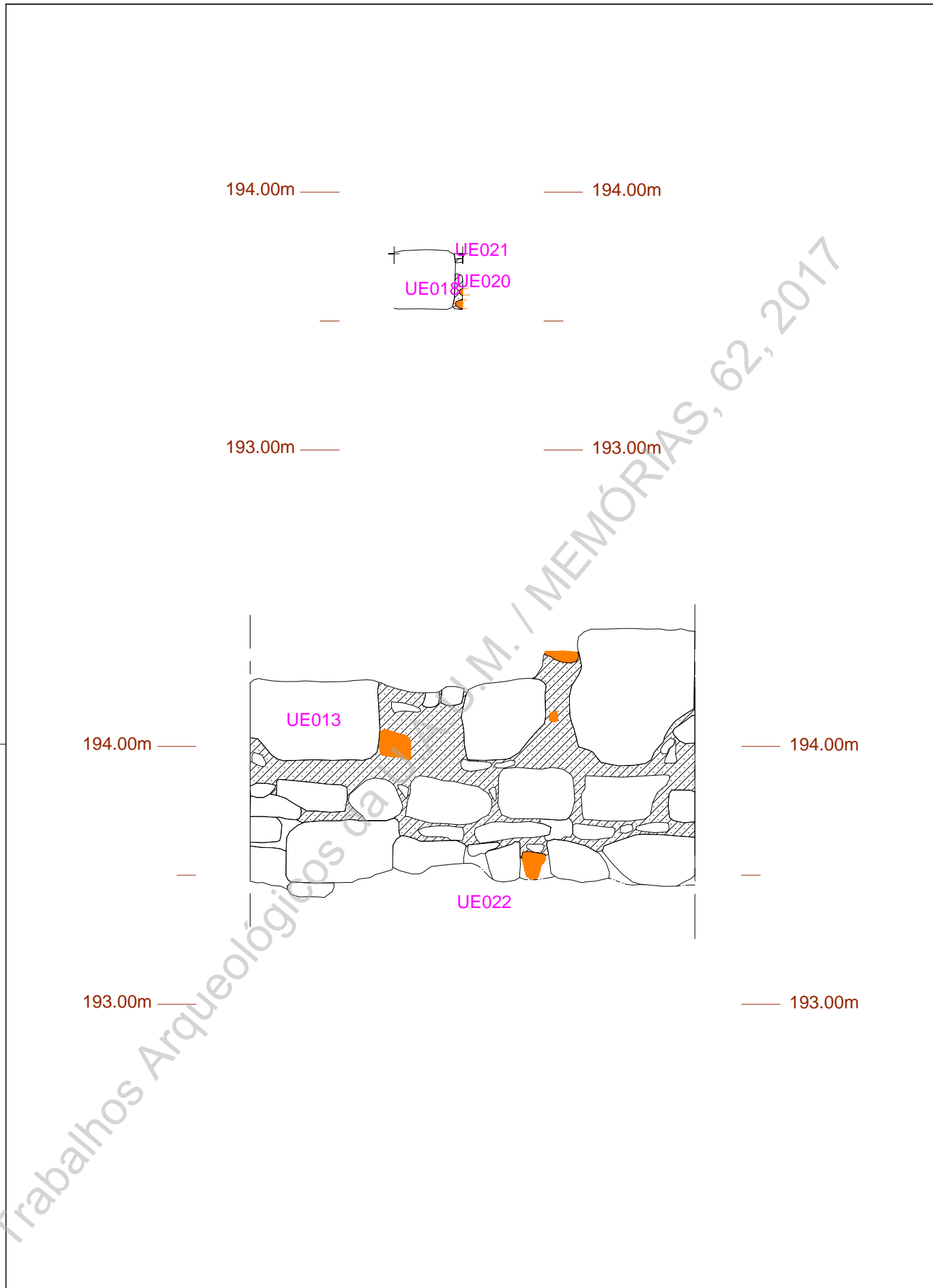

Trabalhos Arqueológicos da UAM. / MEMÓRIAS, 62, 2017

| | | | | |
|---|---|--|-----------|-------------|
|  Universidade do Minho Unidade de Arqueologia | Salvamento de Bracara Augusta | | 16 | UAUM |
| | Dfc Yfc XYfYUM]]HU, ~c Xc WUf gfc YXU domus fca UbUbc GYa]bzf]c 7 cbW]]Uf XY G" Pedro e S. Paulo - BRA16SST | | | 2016 |
| | Sondagem 5 - Alçados Este e Oeste | | | |
| [White Box] Não escavado [Orange Box] Tijolo [Hatched Box] Argamassa | | | | |
| Direitos reservados: Decreto-Lei nº 270/99, de 15 de Julho; Decreto-Lei nº 332/97, de Novembro; Lei 50/2004, de 24 de Agosto | | | | Esc. 1:20 |



| | | | |
|---|--|-----------|------------------|
|  Universidade do Minho Unidade de Arqueologia | Salvamento de Bracara Augusta - Seminário de Santiago | 17 | UAUM |
| | BRA 16 SST | | |
| | Sondagem 6 - Plano Final | | |
| Direitos reservados: Decreto-Lei nº 270/99, de 15 de Julho; Decreto-Lei nº 332/97, de Novembro; Lei 50/2004, de 24 de Agosto | Não escavado Material de Construção Depressão | | |
| | | | Esc. 1:20 |

Trabalhos Arqueológicos da U.A.U.M. / MEMÓRIAS, 62, 2017

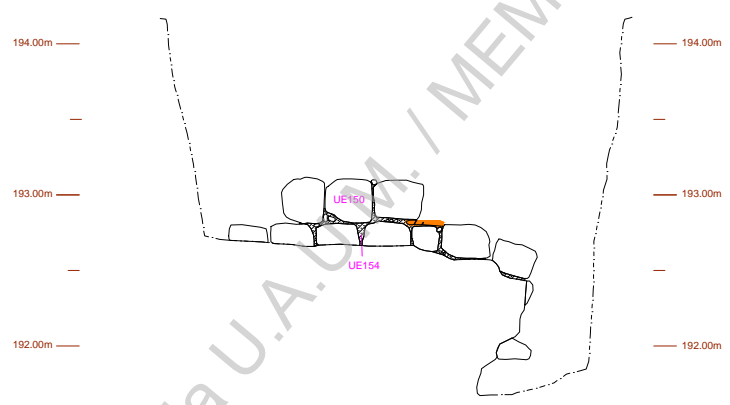



| | |
|--|--|
| Salvamento de Bracara Augusta | |
| Dfc`Yfc`XYfYUV]`jHU, -c`Xc`WUi gffc`YXU`domus`fca UbUbc`GYa]bzf]c`7cbW]jUf`XYG" | |
| Pedro e S. Paulo - BRA16SST | |
| Sondagem 6 - Alçado Norte | |
| | |

| | |
|----|------|
| 19 | UAUM |
| | 2016 |

Direitos reservados: Decreto-Lei nº 270/99, de 15 de Julho; Decreto-Lei nº 332/97, de Novembro; Lei 50/2004, de 24 de Agosto

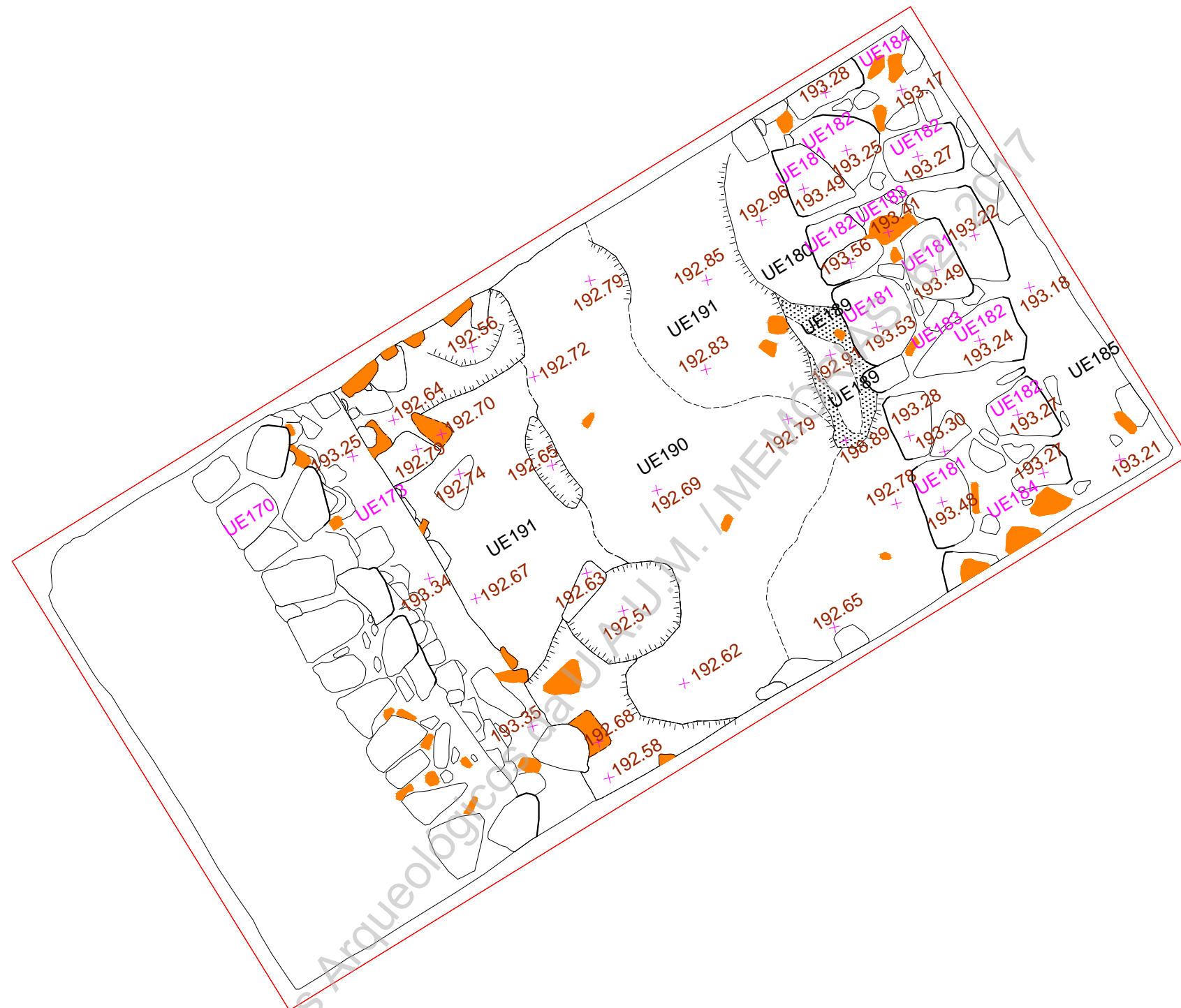
Esc. 1:50



| | | | |
|---|---|-----------|--------------------|
|  Universidade do Minho Unidade de Arqueologia | Salvamento de Bracara Augusta | | 20 UAUM 2016 |
| | Dfc'Yfc'XYfYUM]JH, -c'Xc'WU gIfc'Y'XU' domus'fca UbUbc'GYa]bzf]c'7 cbW]Jf'XY'G' Pedro e S. Paulo - BRA16SST | | |
| | Sondagem 7 - Plano Final | | |
| Direitos reservados: Decreto-Lei nº 270/99, de 15 de Julho; Decreto-Lei nº 332/97, de Novembro; Lei 50/2004, de 24 de Agosto | | Esc. 1:20 | |

Perfil Este

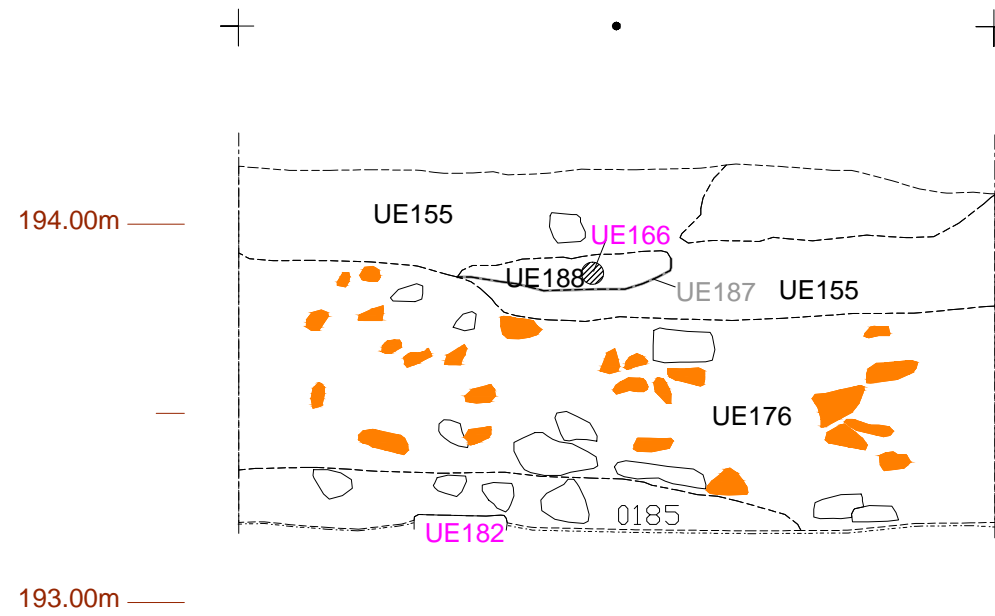

Perfil Norte

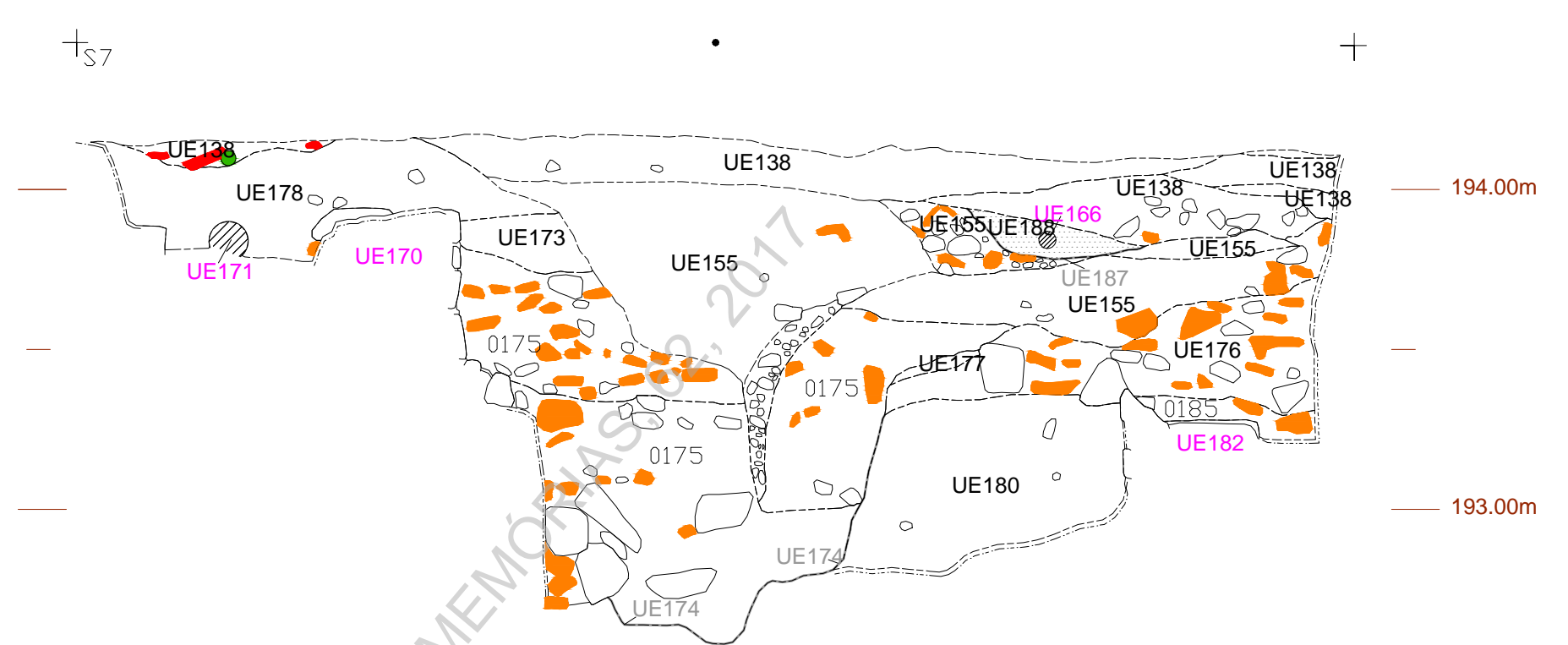

Perfil Oeste

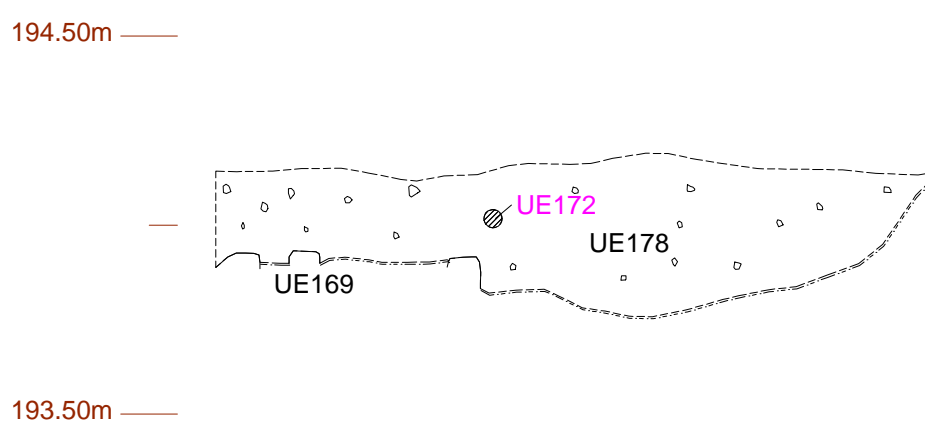

Perfil Sul

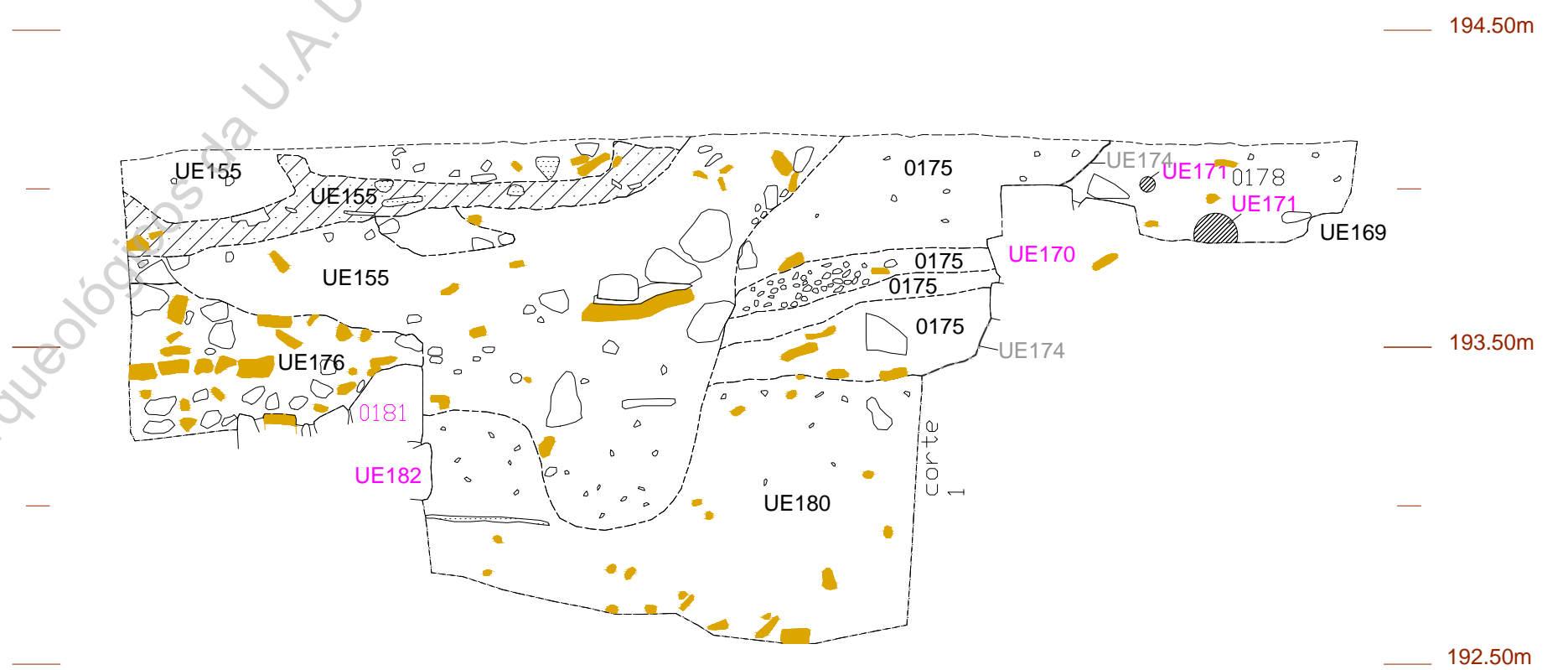

Trabalhos Arqueológicos da U.A.U.M. / MEMÓRIAS 2017



| | |
|---|--|
| Salvamento de Bracara Augusta | |
| Dfc'Yfc'XYfYUW]JHU, -c'Xc'WU gffc'YXU domus'fca UbUbc'GYa jbzfc'7 cbW]U'XYG' | |
| Pedro e S. Paulo - BRA16SST | |
| Sondagem 7 - Perfil Este, Norte, Oeste e Sul | |
| <ul style="list-style-type: none"> □ Não escavado ■ Tijolo ■ Cerco PVC ■ Razo ■ Velos de areia ■ Negativo pedra ■ Argamassa ■ Material de construção ■ Canôes ■ Lata ■ Telha | |

| | |
|----|------|
| 21 | UAUM |
| | 2016 |

Direitos reservados: Decreto-Lei nº 270/99, de 15 de Julho; Decreto-Lei nº 332/97, de Novembro; Lei 50/2004, de 24 de Agosto

Esc. 1:20



194.00m

193.00m

194.00m

193.00m

193.00m

192.00m

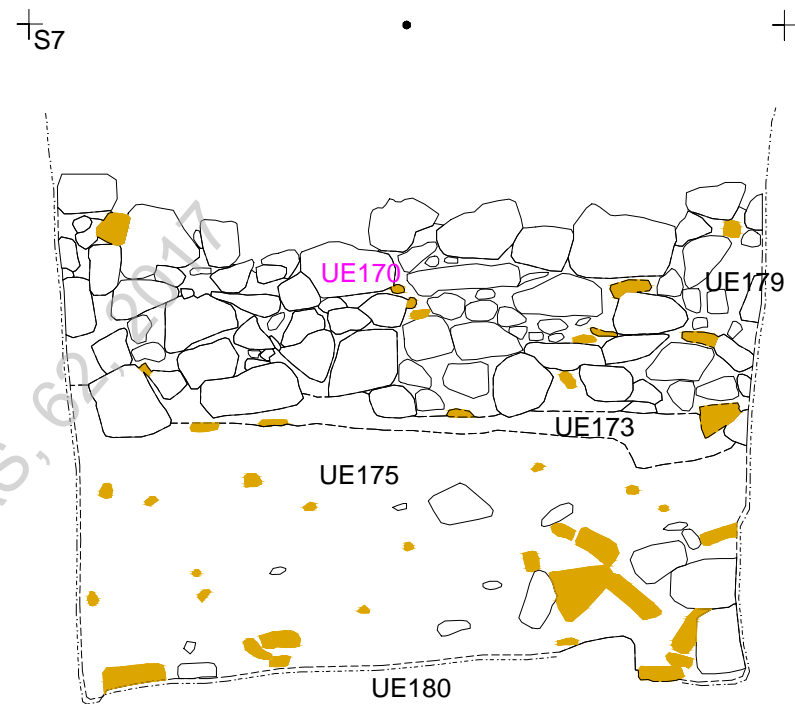

193.00m

192.00m



194.00m

193.00m

194.00m

193.00m

194.00m

193.00m

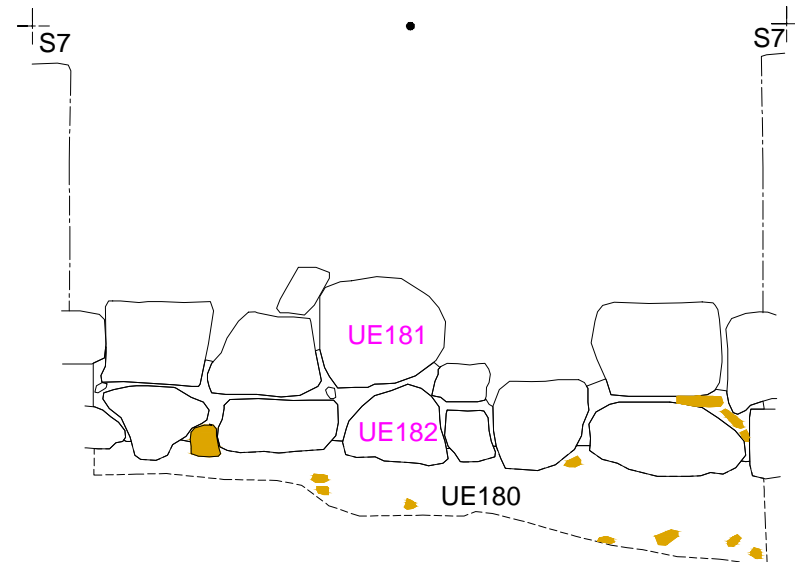

194.00m

193.00m

Trabalhos Arqueológicos da U.A.U.M. / MEMÓRIAS, 62 (2017)



Salvamento de Bracara Augusta
 Dfc'Ytc'XYfYUW]JHU, ~c'Xc'WU gHc'YXU domus'fca UbUbc'GYa jbzf]c'7cbW]Jf'XY'G'
 Pedro e S. Paulo - BRA16SST

Sondagem 7 - Alçados Este UE169, Este, Oeste UE170 e Oeste

□ Não escavado □ Tijolo

22 UAUM
 2016

Direitos reservados: Decreto-Lei nº 270/99, de 15 de Julho; Decreto-Lei nº 332/97, de Novembro; Lei 50/2004, de 24 de Agosto

Esc. 1:20

Perfil Este

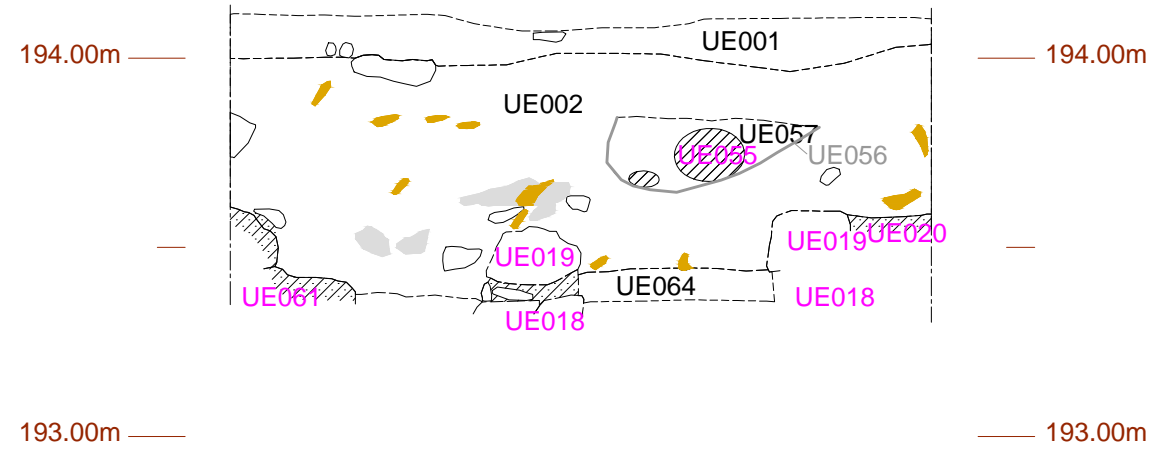

Perfil Norte

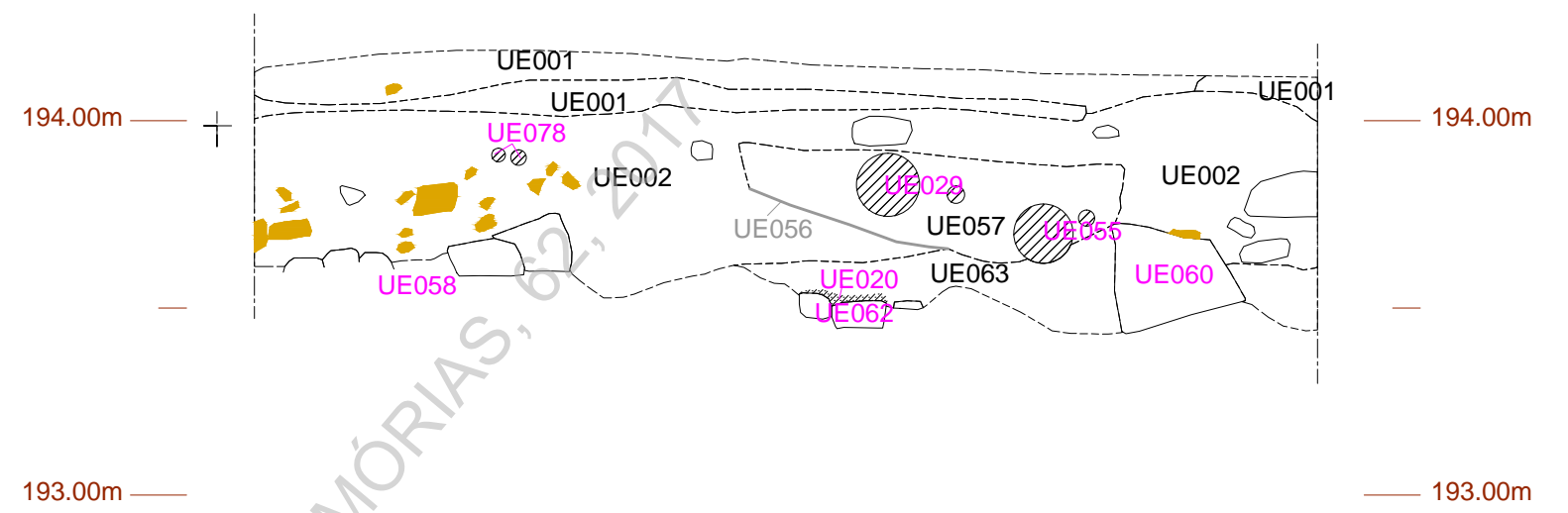

Perfil Oeste

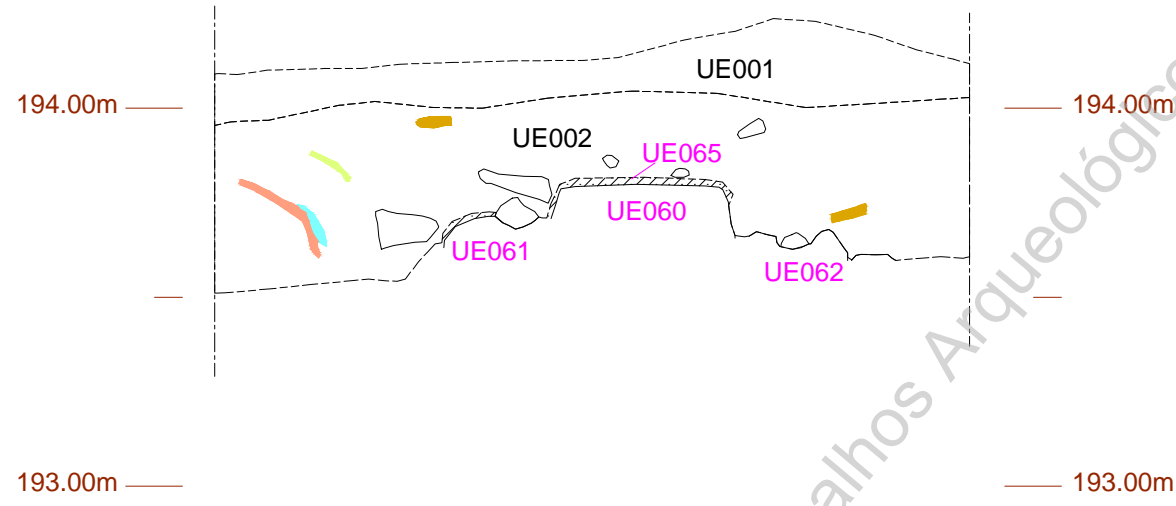

Perfil Sul

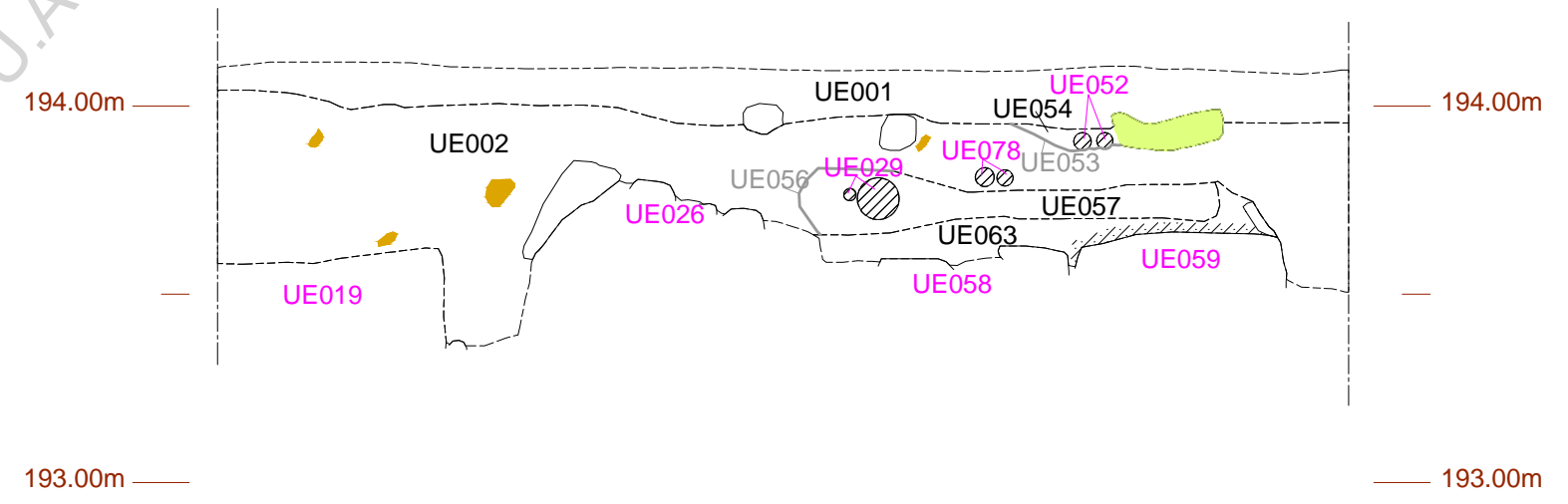

Trabalhos Arqueológicos da U.A.U.M. / MEMÓRIAS, 62, 2017

| | | |
|---|---|---|
|  Universidade do Minho Unidade de Arqueologia | Salvamento de Bracara Augusta | 24 UAUM 2016 |
| | Dfc`Ytc`XYfYUM]`HU, -c`Xc`WUj glfc`YXU domus`fca UbUbc`GYa]bzfc`7cbW]JUF`XYG` Pedro e S. Paulo - BRA16SST | |
| | Sondagem 8 - Perfil Este, Norte, Oeste e Sul | |
| Direitos reservados: Decreto-Lei nº 270/99, de 15 de Julho; Decreto-Lei nº 332/97, de Novembro; Lei 50/2004, de 24 de Agosto | | Esc. 1:20 |

194.00m

194.00m

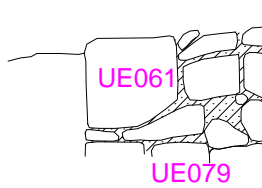

193.00m

193.00m

194.00m

194.00m

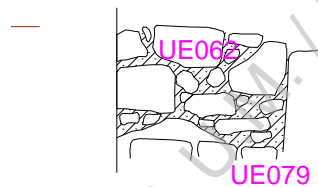

193.00m

193.00m

194.00m

194.00m

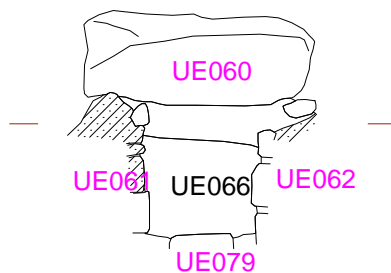

193.00m

193.00m



Universidade do Minho
Unidade de Arqueologia

Salvamento de Bracara Augusta

Dfc'Yfc'XYfYUW]jU, -c'Xc'WU gfc'YXU domus'fca UbU'bc'GYa]bzf]c'7cbW]jU'XYG'
Pedro e S. Paulo - BRA16SST

Sondagem 8 - Alçados Norte, Sul e Corte 1

Argamassa

25

UAUM

2016

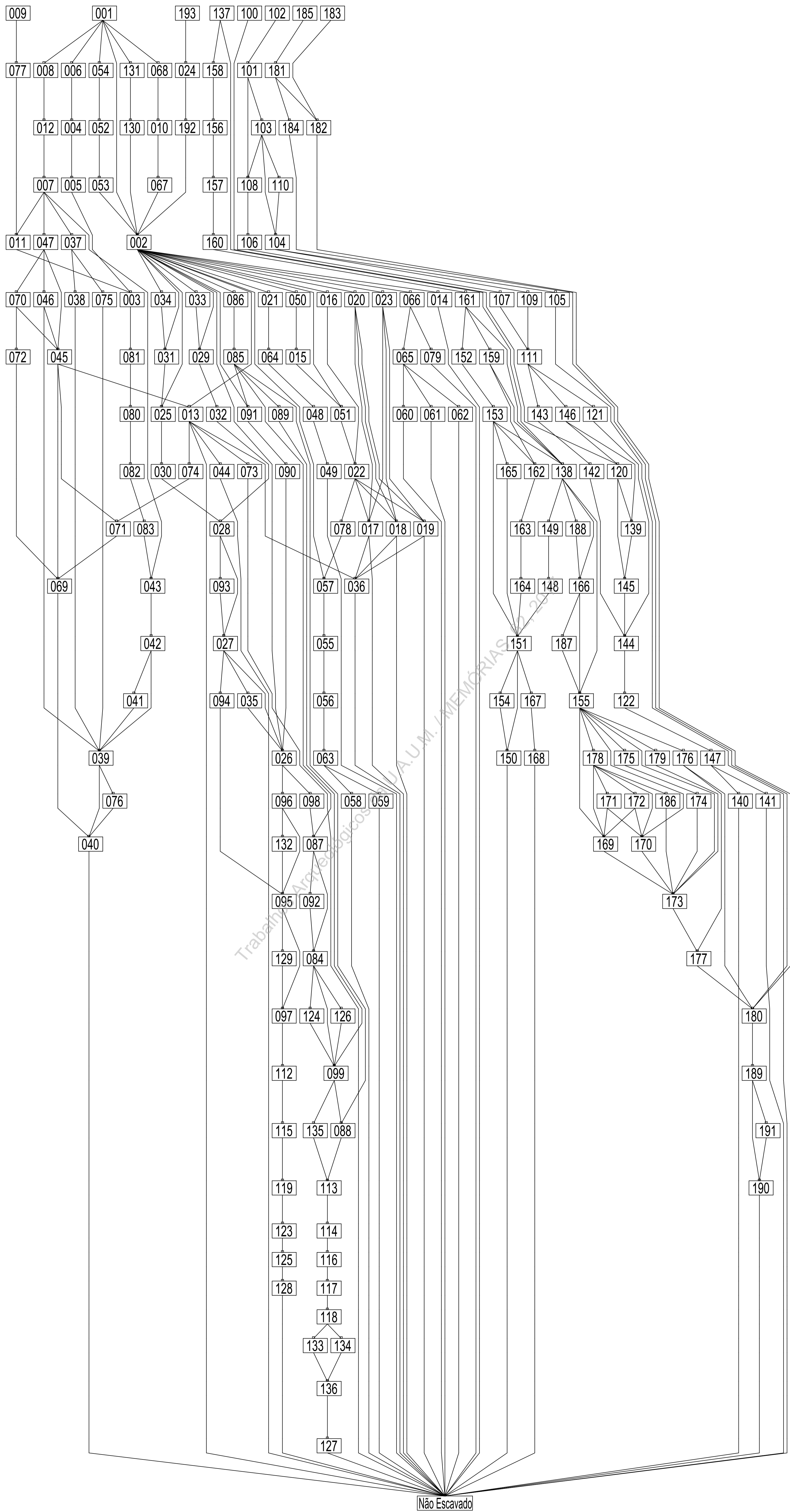

Não Escavado



Salvamento de Bracara Augusta

Dic'ne XYIYUWJNU - c Xc VM gfc YXU domus fca UbUbc GyA Jbzfk 7cbWJNU XYG'

Pedro e S. Paulo - BRA165ST

Diagrama de Harris

Universidade do Minho
Unidade de Arqueologia

Direitos reservados. Decreto-Lei nº 270/99, de 15 de Julho; Decreto-Lei nº 332/97, de Novembro; Lei 50/2004, de 24 de Agosto





7.2 Fotos

Trabalhos Arqueológicos da U.A.U.M. / MEMÓRIAS, 62, 2017



Foto 1 (IMG_7689) – Perspetiva geral do plano 1 da sondagem 1 (N/S).



Foto 2 (IMG_7742) – Plano 2 da sondagem 1 (O/E).



Foto 3 (IMG_7986) – Perspetiva geral do plano 3 da sondagem 1 (O/E).



Foto 4 (IMG_8156) – Plano 4 da sondagem 1 (O/E).



Foto 5 (IMG_8225) – Plano 5 da sondagem 1 (O/E).



Foto 6 (IMG_8306) – Perfil norte da sondagem 1 (S/N).



Foto 7 (IMG_8162) – Perfil oeste da sondagem 1 (E/O).



Foto 8 (IMG_8275) – Perfil este da sondagem 1 (O/E).



Foto 9 (IMG_8233) – Corte 1 da sondagem 1 (O/E).



Foto 10 (IMG_8286) – Alçado sul da UE140, sondagem 1 (S/N).



Foto 11 (DSC_0792) Conjunto de espólio da UE103, sondagem 1.



Foto 12 (DSC_0603) – Conjunto de espólio da UE111, sondagem 1.



Foto 13 (IMG_0058) - Moeda (Achado 008) UE111, sondagem 1.



Foto 14 (IMG_7621) – Perspetiva geral do plano 1 da sondagem 2 (O/E).

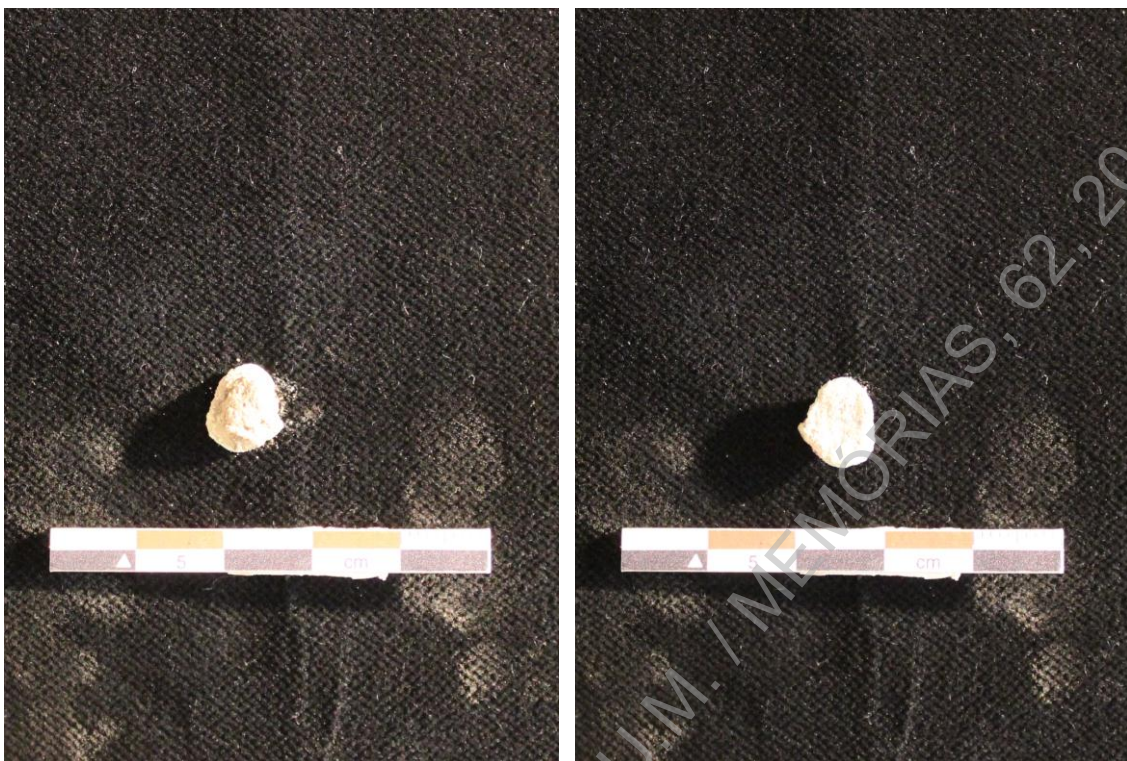

Foto 15 (IMG_7674) – Plano 2 da sondagem 2 (N/S).



Foto 16 (IMG_8033) – Plano 4 da sondagem 2 (E/O).

Trabalhos Arqueológicos da U.A.U.M. MEMÓRIAS, 62, 2017



Foto 17 (IMG_7685) – Perfil norte da sondagem 2 (S/N).



Foto 18 (IMG_8063) – Perfil sul da sondagem 2 (N/S).



Foto 19 (IMG_8069) – Perfil este da sondagem 2 (O/E).



Foto 20 (IMG_7679) – Perfil oeste da sondagem 2 (E/O).



Foto 21 (IMG_8081) – Perfil oeste central da sondagem 2 (E/O).



Foto 22 (IMG_8091) – Pormenor das UEs084/124, sondagem 2 (S/N).



Foto 23 (IMG_0005) Moeda (Achado 002) UE092, sondagem 2.



Foto 24 (DSC_0342) Conjunto de espólio da UE118, sondagem 2.



Foto 25 (IMG_7101) – Aspeto geral do plano 1 da sondagem 3 (O/E).



Foto 26 (IMG_7137) – Plano 2 da sondagem 3 (O/E).



Foto 27 (IMG_7702) – Plano 3 da sondagem 3 (O/E).



Foto 28 (IMG_7739) – Plano 5 da sondagem 3 (E/O).



Foto 29 (IMG_7762) – Plano 6 da sondagem 3 (S/N).



Foto 30 (IMG_7853) – Aspeto geral do plano 7 da sondagem 3 (E/O).



Foto 31 (IMG_7869) – Plano 8 da sondagem 3 (S/N).



Foto 32 (IMG_7976) – Plano 9 da sondagem 3 (E/O).



Foto 33 (IMG_8114) – Plano 11 da sondagem 3 (E/O).



Foto 34 (IMG_8126) – Plano 12 da sondagem 3 (N/S).



Foto 35 (IMG_8200) – Perfil norte da sondagem 3 (S/N).



Foto 36 (IMG_8185) – Perfil sul da sondagem 3 (N/S).



Foto 37 (IMG_8172) – Perfil este 3 da sondagem 3 (O/E).



Foto 38 (IMG_8181) – Perfil oeste da sondagem 3 (E/O).



Foto 39 (IMG_0055) Moeda (Achado 007) UE119, sondagem 3.



Foto 40 (DSC_0246) Amostra de espólio da UE123, sondagem 3.

Trabalhos Arqueológicos da U.A.U.M. MEMÓRIAS, 62, 2017



Foto 41 (DSC_0711) Conjunto de espólio da UE125, sondagem 3.



Foto 42 (IMG_7051) – Perspetiva geral do plano 1 da sondagem 4 (E/O).



Foto 43 (IMG_7122) – Plano 2 da sondagem 4 (E/O).



Foto 44 (IMG_018) – Plano 3 da sondagem 4 (S/N).



Foto 45 (IMG_7577) – Plano 4 da sondagem 4 (O/E).

Trabalhos Arqueológicos da U.A.U.M. / MEMÓRIAS, 62, 2017



Foto 46 (IMG_052) – Perfil norte da sondagem 4 (S/N).



Foto 47 (IMG_7610) – Perfil sul da sondagem 4 (N/S).



Foto 48 (IMG_044) – Perfil este da sondagem 4 (O/E).

Trabalhos Arqueológicos da U.A.U.M. / MEMÓRIAS, 62, 2017



Foto 49 (IMG_028) – Perfil oeste da sondagem 4 (E/O).



Foto 50 (IMG_0002) – Moeda (Achado 001) UE008, sondagem 4.



Foto 51 (DSC_0157) – Conjunto de espólio da UE012, sondagem 4.



Foto 52 (IMG_7068) – Perspetiva geral do plano 1 da sondagem 5 (O/E).



Foto 53 (IMG_7325) – Plano 2 da sondagem 5 (E/O).



Foto 54 (IMG_7452) – Perfil norte da sondagem 5 (S/N).



Foto 55 (IMG_7278) – Perfil sul da sondagem 5 (N/S).



Foto 56 (IMG_7288) – Perfil este da sondagem 5 (O/E).



Foto 57 (IMG_7264) – Perfil oeste da sondagem 5 (E/O).



Foto 58 (IMG_7477) – Corte 1 da sondagem 5 (N/S).



Foto 59 (IMG_7249) – Alçado oeste da UE013, sondagem 5 (E/O).



Foto 60 (IMG_7492) – Alçado este da UE017, sondagem 5 (E/O).



Foto 61 (IMG_7496) – Alçado este da UE018, sondagem 5 (O/E).



Foto 62 (IMG_7507) – Pormenor da UE049, sondagem 5 (S/N).



Foto 63 (DSC_0179) - Conjunto de espólio da UE022, sondagem 5.

Trabalhos Arqueológicos da U.F.A.M. 1
ÓRIAS, 2, 2017



Foto 64 (DSC_0197) - Conjunto de espólio da UE048, sondagem 5.



Foto 65 (IMG_8213) - Plano 2 da sondagem 6.



Foto 66 (IMG_8428) - Plano 3 da sondagem 6.



Foto 67 (IMG_8449) – Perfil este da sondagem 6.



Foto 68 (IMG_8456) – Perfil norte da sondagem 6.



Foto 69 (IMG_8463) – Perfil oeste da sondagem 6.



Foto 70 (IMG_8438) – Perfil sul da sondagem 6.



Foto 71 (IMG_8476) – Alçado norte da UE150, sondagem 6.



Foto 72 (IMG_8344) – Pormenor do Achado011, sondagem 6.



Foto 73 (IMG_8345) – Pormenor do Achado011, sondagem 6.



Foto 74 (IMG_0061) – Moeda (Achado 009) da UE138, sondagem 6.



Foto 75 (DSC_0161) - Conjunto de espólio da UE138, sondagem 6.



Foto 76 (DSC_0760) - Conjunto de espólio da UE151, sondagem 6.



Foto 77 (IMG_0081) - Tesouro numismático (Achado011) da UE151, sondagem 6.

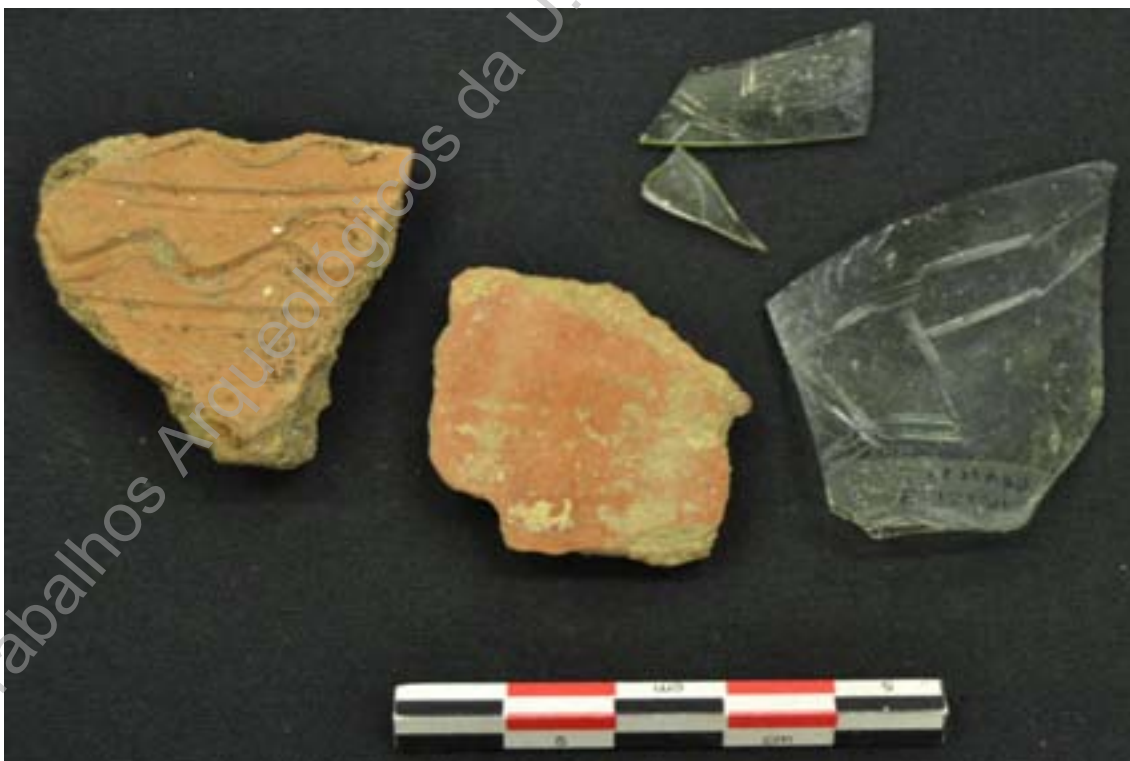

Foto 78 (CCR_UPT_2) – Dispersão e individualização das moedas do tesouro (Achado011) da UE151, sondagem 6.



Foto 79 (CCR_UPT_4) – Desenvolvimento dos trabalhos de limpeza e conservação do tesouro (Achado011) da UE151, sondagem 6.



Foto 80 (DSC_0776) – Conjunto de espólio da UE152, sondagem 6.



Foto 81 (IMG_0064) – Moeda (Achado 010) da UE152, sondagem 6.



Foto 82 (IMG_8518) - Perspetiva geral do plano 1 da sondagem 7.



Foto 83 (IMG_8531) – Plano 2 da sondagem 7.



Foto 84 (IMG_8537) – Plano 3 da sondagem 7.



Foto 85 (IMG_8559) – Plano 4 da sondagem 7.

Trabalhos Arqueológicos da U.A.C.M. / MEMÓRIAS 17



Foto 86 (IMG_8626) – Plano 5 da sondagem 7.



Foto 87 (IMG_8689) – Plano 6 da sondagem 7.



Foto 88 (IMG_8723) – Perfil sul da sondagem 7.



Foto 89 (IMG_8725) – Perfil este da sondagem 7.



Foto 90 (IMG_8736) – Perfil oeste da sondagem 7.



Foto 91 (IMG_8739) – Perfil norte da sondagem 7.



Foto 92 (IMG_8704) – Corte 1 da sondagem 7.



Foto 93 (IMG_8643) – Alçado este da UE169, sondagem 7.



Foto 94 (IMG_8646) – Alçado oeste da UE170, sondagem 7.



Foto 95 (IMG_8655) – Alçado oeste da UE181, sondagem 7.



Foto 96 (DSC_0743) – Conjunto de espólio da UE176, sondagem 7.



Foto 97 (DSC_0804) – Conjunto de espólio da UE180, sondagem 7.



Foto 98 (IMG_7346) – Perspetiva geral do plano 1 da sondagem 8.



Foto 99 (IMG_7526) – Plano 2 da sondagem 8.



Foto 100 (IMG_7637) – Plano 2A da sondagem 8.



Foto 101 (IMG_7554) – Perfil oeste da sondagem 8.



Foto 102 (IMG_7560) – Perfil sul da sondagem 8.



Foto 103 (IMG_7563) – Perfil este da sondagem 8.



Foto 104 (IMG_7567) – Alçado norte da sondagem 8.



Foto 105 (IMG_7662) – Alçado norte da UE061, sondagem 8.



Foto 106 (IMG_7657) – Alçado sul da UE062, sondagem 8.



Foto 107 (DSC_0323) – Amostra de espólio da UE066, sondagem 8.



Foto 108 (DSC_0327) – Amostra de espólio da UE066, sondagem 8.



Foto 109 (IMG_8310) – Cobertura da sondagem 1.



Foto 110 (IMG_8319) – Coberturas das sondagens 2 e 4.



Foto 111 (IMG_8316) – Coberturas das sondagens 3, 5 e 7.



Foto 112 (IMG_8585) – Cobertura da sondagem 6.

8 Apêndices (CD.ROM)

Trabalhos Arqueológicos da U.A.U.M. / MEMÓRIAS, 62, 2017



Unidade de Arqueologia da Universidade do Minho

Lista de UEs

Seminário de Santiago

001

Descrição: Camada arenosa, compacta, de cor acastanhada. Contém pedras de pequena e média dimensão.

Interpretação: Camada superficial.

Sondagem: S4 ;

002

Descrição: Camada arenosa, pouco compacta de cor acastanhada. Contém fragmentos de tijolos, tubos pvc, elementos de granito e argamassa.

Interpretação: Remeximento.

Sondagem: S3 ;

Material: - Lítico - 10 bordes de cerâmica vidrada contemporânea

Material: - Lítico - 4 bases de cerâmica vidrada contemporânea

Material: - Lítico - 5 paredes de cerâmica vidrada contemporânea

Material: - Lítico - 1 asa de cerâmica vidrada contemporânea

Material: - Lítico - 15 bordes de faiança

Material: - Lítico - 10 bordes de faiança

Material: - Lítico - 17 bases de faiança

Material: - Lítico - 20 paredes de faiança

Material: - Lítico - 5 paredes de faiança

Material: - Lítico - 1 fragmento de gres

Material: - Lítico - 11 azulejos

Material: - Lítico - 1 fragmento de material de construção

Material: - Lítico - 2 bases de porcelana

Material: - Lítico - 1 borde de porcelana

Material: - Lítico - 2 paredes de porcelana

Material: - Lítico - 1 borde de porcelana

Material: - Lítico - 15 borde de cerâmica comum contemporânea

Material: - Lítico - 8 borde de cerâmica comum contemporânea

Material: - Lítico - 5 bases de cerâmica comum contemporânea

Material: - Lítico - 6 fragmentos de asas de cerâmica comum contemporânea

Material: - Lítico - 15 paredes de cerâmica comum contemporânea

Material: - Lítico - 12 paredes de cerâmica comum contemporânea

Material: - Lítico - 1 posible unguentario de vidro

003

Descrição: Nível compacto, areno-argiloso, de cor alaranjado. Contém vestígios de reboco, argamassa, argila e fragmentos de material de construção.

Interpretação: Aterro de nivelamento.

Sondagem: S4 ;

004

Descrição: Cano de secção circular em PVC.

Interpretação: Cano PVC.

Sondagem: S4 ;

005

Descrição: Interface de ruptura.

Interpretação: Vala de implantação da UE004.

Sondagem: S4 ;

006

Descrição: Camada arenosa, acastanhada, pouco compacta. Contém alguns elementos de granito.

Interpretação: Enchimento da vala de fundação UE005.

Sondagem: S4 ;

007

Descrição: Interface de ruptura

Interpretação: Vala (entulho).

Sondagem: S4 ;

008

Descrição: Camada arenosa, pouco compacta, esbranquiçada. Contém elementos de granito e areias de grão grosseiro.

Interpretação: Enchimento da vala de saque UE007.

Sondagem: S4 ;

Material: - Lítico - 1 borde de cerâmica comum romana

Material: - Lítico - 2 bases de cerâmica comum romana

Material: - Lítico - 1 parede de ARSW Clara D

Material: - Lítico - 6 bases de cerâmica comum contemporânea

Material: - Lítico - 8 paredes cerâmica comum contemporânea

Material: - Lítico - 9 borde de porcelana

Material: - Lítico - 5 bases de porcelana

Material: - Lítico - 8 paredes de porcelana

Material: - Lítico - 3 paredes de cerâmica vidrada contemporânea

Material: - Lítico - 12 azulejos

Material: - Lítico - 1 fragmento de material de construção

Material: - Lítico - 1 vidro

Material: 001 - Lítico - Moeda portuguesa republicana de 1925

009

Descrição: Camada arenosa, pouco compacta de cor castanha. Contém alguns elementos de granito de pequena e média dimensão.

Interpretação: Enchimento da vala saque UE077.

Sondagem: S4 ;

Material: - Lítico - 1 borde de prato de cerâmica comum romana

Material: - Lítico - 2 paredes de TSH

Material: - Lítico - 1 borde de Hayes 52B ARSW Clara C

Material: - Lítico - 1 asa de ânfora Halt. 70

Material: - Lítico - 2 bordes de cerâmica comum romana

Material: - Lítico - 1 parede de cerâmica comum romana

Material: - Lítico - 12 paredes cerâmica comum romana

Material: - Lítico - 4 bordes de cerâmica vidrada contemporânea

Material: - Lítico - 3 bases de cerâmica vidrada contemporânea

Material: - Lítico - 9 paredes de cerâmica vidrada contemporânea

Material: - Lítico - 2 bordes de faiança

Material: - Lítico - 2 bases de faiança

Material: - Lítico - 2 paredes de faiança

Material: - Lítico - 8 azulejos

Material: - Lítico - 2 fragmento de material de construção

Material: - Lítico - 1 vidro

010

Descrição: Três canos de secção circular em PVC. Dois canos são de água e pertencem ao sistema de rega do jardim e um é elétrico.

Interpretação: Conjunto de canos em OVC.

Sondagem: S4 ;

011

Descrição: Camada amarelada, compacta, areno-argilosa. Contém fragmentos de tijolo, e elementos de granito.

Interpretação: Nível de destruição sob a UE007.

Sondagem: S4 ;

012

Descrição: Camada arenosa, pouco compacta de cor castanha escura. Contém alguns elementos de granito.

Interpretação: Enchimento primitivo da vala UE007.

Sondagem: S4 ;

Material: - Lítico - 1 borde de pote de cerâmica comum romana

Material: - Lítico - 1 borde de jarro de cerâmica comum romana

Material: - Lítico - 1 parede de cerâmica comum romana

Material: - Lítico - 1 perfil completo de prato de faiança

Material: - Lítico - 1 base de faiança

013

Descrição: Muro orientado S/N, apresenta elementos em granito de média e grande dimensão.

Interpretação: Muro orientado S/N (muro da fachada do antigo Seminário-reforma século XVI).

Sondagem: S5 ;

014

Descrição: Camada arenosa, compacta, amarelada. Contém fragmentos de granito de pequena e média dimensão e tijolo.

Interpretação: Interstícios do muro UE014.

Sondagem: S5 ;

015

Descrição: Cano de secção circular, com um diâmetro de 0,11m. Encontra-se orientado S/N.

Interpretação:

Sondagem: S5 ;

016

Descrição: Canos de secção circular, com 0,03m. Estão orientados O/E.

Interpretação: Conjuntos de dois canos PVC.

Sondagem: S5 ;

017

Descrição: Muro construído por elemtnos graníticos de média dimensão, com talhe irregular. Encontra-se orientado S/N.

Interpretação: Parede este da canalização.

Sondagem: S5 ;

018

Descrição: Muro constituído por elementos graníticos de média dimensão, apresentando um talhe regular. Encontra-se orientado S/N.

Interpretação: Parede oeste da canalização.

Sondagem: S5 ;

019

Descrição: Conjunto de blocos graníticos de talhe irregular, forma retangular.

Interpretação: Tampa da canalização.

Sondagem: S5 ;

020

Descrição: Camada areno-argilosa, compacta de cor esbranquiçada.

Interpretação: Camada de impermeabilização da canalização.

Sondagem: S5 ;

021

Descrição: Camada areno-limo-argilosa, compacta de cor amarelo claro.

Interpretação: Enchimento do interior da canalização UEs 017/018/019.

Sondagem: S5 ;

022

Descrição: Camada arenosa, compacta, acastanhada. Contém elementos graníticos de pequena dimensão.

Interpretação: Enchimento de nivelamento.

Sondagem: S5 ;

Material: - Lítico - 1 borde de cerâmica de idade média baixa

Material: - Lítico - 4 paredes de cerâmica comum moderna

Material: - Lítico - 1 borde de cerâmica vidrada contemporânea

Material: - Lítico - 4 paredes de faiança

Material: - Lítico - 1 fragmento de material de construção

023

Descrição: Camada arenosa, compacta de cor acastanhada. Contém elementos graníticos de pequena e média dimensão e fragmentos de material de construção.

Interpretação: Enchimento de nivelamento (equivalente à UE023).

Sondagem: S5 ;

024

Descrição: Conjunto de dois canos em PVC de secção circular, com 0,03m de diâmetro.

Interpretação: Conjunto de canos PVC (eletricidade).

Sondagem: S3 ;

025

Descrição: Cano de secção circular em PVC com diâmetro de 0,11m.

Interpretação: Cano PVC orientado O/E.

Sondagem: S3 ;

026

Descrição: Conjunto de elementos graníticos de pequena e média dimensão apresentam uma forma maioritariamente retangular e talhe irregular. Alguns elementos apresentam desgaste da utilização.

Interpretação: Calçada/repavimentação da calçada UE058.

Sondagem: S3 ;

Material: - Lítico - 1 parede de cerâmica moderna

027

Descrição: Interface de ruptura.

Interpretação: Vala de fundação da UE093.

Sondagem: S3 ;

028

Descrição: Camada arenosa, compacta de cor acastanhada. Contém alguns elementos graníticos dispersos e fragmentos de material de construção.

Interpretação: Enchimento da vala de fundação da UE027.

Sondagem: S3 ;

Material: - Lítico - 2 paredes de cerâmica comum romana

Material: - Lítico - 5 paredes de cerâmica idade média baixa

Material: - Lítico - 1 parede de cerâmica moderna

Material: - Lítico - 2 tijolos

029

Descrição: Dois canos em PVC de secção circular. Um cano tem o diâmetro de 0,03m e outro de 0,11m. Estão orientados S/N.

Interpretação: Conjunto de canos em PVC.

Sondagem: S3 ;

030

Descrição: Interface de ruptura.

Interpretação: Vala de implantação da UE025.

Sondagem: S3 ;

031

Descrição: Camada arenosa, pouco compacta de cor amarelada. Contém grãos de areia de calibre médio e grosso.

Interpretação: Enchimento da vala de implantação UE030.

Sondagem: S3 ;

032

Descrição: Interface de ruptura.

Interpretação: Vala de implantação do cano UE029.

Sondagem: S3 ;

033

Descrição: Camada arenosa, pouco compacta, amarelada. Contém areias de calibre médio e grosseiro.

Interpretação: Enchimento da vala de implantação da UE032.

Sondagem: S3 ;

034

Descrição: Camada arenosa, pouco compacta, acastanhada. Contém vestígios de cimento, elementos graníticos de pequena e média dimensão e fragmentos de mármore.

Interpretação: Nível de entulho de obra 8anos 80 do século XX).

Sondagem: S3 ;

035

Descrição: Camada arenosa, compacta de cor acastanhada. Contém algumas manchas de argamassa amarelada e fragmentos de tijolo.

Interpretação: Enchimento de nivelamento.

Sondagem: S3 ;

036

Descrição: Muro orientado O/E, apresenta visível a face sul. É constituído por elementos graníticos de média dimensão.

Interpretação: Parede sul da derivação canalização UEs017/018/019. Derivação este da canalização.

Sondagem: S5 ;

037

Descrição: Bloco de granito, de talhe retangular, Encontra-se aperfeiçoado em todas as faces.

Interpretação: Bloco/pilar orientado NO/SE.

Sondagem: S4 ;

038

Descrição: Conjunto de três blocos graníticos, irregulares de forma retangular.

Interpretação: Alicerce do bloco UE037.

Sondagem: S4 ;

039

Descrição: Camada areno-limosa, compacta, de cor escura. Contém alguns pontos de carvão disperso.

Interpretação: Enchimento de nivelamento sob a UE038.

Sondagem: S4 ;

Material: - Lítico - 1 base de cerâmica comum romana

Material: - Lítico - 1 parede de cerâmica comum contemporânea

040

Descrição: Camada areno-argilosa, compacta, alaranjada. Contém material de construção e pontos de cal/estruque.

Interpretação: Nivel de destruição sob a UE039.

Sondagem: S4 ;

041

Descrição: Pavimento constituído por elementos graníticos de média dimensão de forma maioritariamente retangular.

Interpretação: Pavimento lajeado encosta à UE038.

Sondagem: S4 ;

042

Descrição: Interface de ruptura.

Interpretação: Vala de saque do muro UE013.

Sondagem: S4 ;

043

Descrição: Camada arenosa, pouco compacta, acastanhada. Contém grande quantidade de material de construção e elementos graníticos de pequena e média dimensão.

Interpretação: Enchimento da vala de saque UE042.

Sondagem: S4 ;

Material: - Lítico - 1 parede de cerâmica comum romana

Material: - Lítico - 2 paredes de cerâmica cinzenta tardia

Material: - Lítico - 1 borde de cerâmica de idade média baixa

Material: - Lítico - 4 paredes de cerâmica medieval

Material: - Lítico - 2 fragmentos de material de construção

044

Descrição: Conjunto de elementos graníticos de grande dimensão, talhe irregular, forma retangular.

Interpretação: Alicerce do muro UE013.

Sondagem: S4 ;

045

Descrição: Muro constituído por elementos graníticos de pequena e média dimensão, argamassados.

Interpretação: Muro orientado S/N encosta à UE013.

Sondagem: S4 ;

046

Descrição: Interface de ruptura.

Interpretação: Vala de saque da UE045.

Sondagem: S4 ;

047

Descrição: Camada arenosa, compacta de coloração acastanhada. Contém pontos de carvão e fragmentos de material de construção.

Interpretação: Enchimento da vala de saque UE046.

Sondagem: S4 ;

Material: - Lítico - 1 borde de cerâmica comum romana

Material: - Lítico - 7 paredes de cerâmica comum romana

Material: - Lítico - 1 base de cerâmica cinzenta tardia

Material: - Lítico - 5 parede de cerâmica de idade média baixa

Material: - Lítico - 1 borde de cerâmica vidrada contemporânea

048

Descrição: Camada areno-limosa, compacta de cor acastanhada. Contém veios de areias de calibre grosseiro.

Interpretação: Primeiro enchimento do interior da canalização UEs 017/018/019

Sondagem: S5 ;

Material: - Lítico - 1 borde de cerâmica comum moderna

049

Descrição: Conjunto de elementos graníticos e material de construção dispostos na horizontal. Apresenta elementos de material de construção reaproveitados.

Interpretação: Lastro da canalização UEs 017/018/019.

Sondagem: S5 ;

050

Descrição: Camada arenosa, pouco compacta, de cor esbranquiçada. Contém veios de areias de calibre grosseiro e médio.

Interpretação: Enchimento da vala de implantação da UE051.

Sondagem: S5 ;

051

Descrição: Interface de ruptura.

Interpretação: Vala de implantação do cano UE015.

Sondagem: S5 ;

052

Descrição: Dois canos em PVC com um diâmetro de 0,03m.

Interpretação: Conjunto de canos em PVC (3cm).

Sondagem: S8 ;

053

Descrição: Interface de ruptura.

Interpretação: Vala de implantação da UE055.

Sondagem: S8 ;

054

Descrição: Camada arenosa, pouco compacta de cor acastanhada. Contém alguns veios de areias grosseiras.

Interpretação: Enchimento da vala de implantação da UE053.

Sondagem: S8 ;

055

Descrição: Dois canos em OVC de secção circular, com diâmetro de 12,5 m e 3 cm.

Interpretação: Conjunto de dois canos em PVC.

Sondagem: S8 ;

056

Descrição: Interface de ruptura

Interpretação: Vala de implantação da UE055.

Sondagem: S8 ;

Material: - Lítico - 2 azulejos

Material: - Lítico - 2 bordes de cerâmica vidrada contemporânea

Material: - Lítico - 2 paredes cerâmica vidrada contemporânea

Material: - Lítico - 1 borde de cerâmica comum contemporânea

Material: - Lítico - 9 bordes de cerâmica comum romana

Material: - Lítico - 9 bases de cerâmica comum contemporânea

Material: - Lítico - 5 fragmentos de asas de cerâmica comum contemporânea

Material: - Lítico - 20 paredes de cerâmica comum contemporânea

Material: - Lítico - 20 paredes de cerâmica comum contemporânea

Material: - Lítico - 5 bordes de cerâmica comum moderna

Material: - Lítico - 14 paredes de cerâmica comum moderna

Material: - Lítico - 5 bordes de cerâmica medieval

Material: - Lítico - 6 bases de cerâmica de la idade média baixa

Material: - Lítico - 4 fragmentos de asa de cerâmica medieval

Material: - Lítico - 19 paredes de cerâmica de la idade média baixa

Material: - Lítico - 2 bordes de cerâmica comum romana

Material: - Lítico - 1 base de cerâmica comum romana

Material: - Lítico - 1 parede de cerâmica comum romana

Material: - Lítico - 1 base de ARSW

Material: - Lítico - 1 parede de ARSW

057

Descrição: Camada arenosa, avermelhada e pouco compacta. Contém veios de areia de calibre médio e grosseiro.

Interpretação: Enchimento da vala de implantação da UE056.

Sondagem: S8 ;

058

Descrição: Pavimento constituído por elementos de granito de média e grande dimensão. Alguns elementos apresentam grande desgaste.

Interpretação: Calçada que ladeava a capela de S.Paulo.

Sondagem: S8 ;

059

Descrição: Bloco granítico, retangular que poderá ter integrado um muro ou canalização, derivação da UE060/061/062.

Interpretação: Muro orientado SE/NO (integra a canalização UE060/061/062).

Sondagem: S8 ;

060

Descrição: Conjunto de lajes de granito, alguns elementos são reaproveitados de cornijas.

Interpretação: Tampas da canalização orientada O/E.

Sondagem: S8 ;

061

Descrição: Muro orientado O/E, constituído por elementos graníticos de forma maioritariamente retangular.

Interpretação: Parede sul da canalização

Sondagem: S8 ;

062

Descrição: Muro orientado O/E, constituído por elementos graníticos de média dimensão, de forma maioritariamente retangular.

Interpretação: Parede norte da canalização.

Sondagem: S8 ;

063

Descrição: Camada de regularização para assentar a UE058. Nivel arenoso, compacto de cor acastanhada. Contém elementos graníticos de pequena dimensão.

Interpretação: Enchimento de nivelamento sobre a UE026.

Sondagem: S8 ;

064

Descrição: Camada areno-limosa, compacta de coloração acastanhada. Contém alguns veios de areias grosseiras.

Interpretação: Enchimento sob a UE021.

Sondagem: S5 ;

065

Descrição: Camada areno-argilosa, compacta e de cor amarelada.

Interpretação: Nivel de impermeabilização.

Sondagem: S8 ;

066

Descrição: Camada areno-limosa, compacta de coloração acastanhada. Contém fragmentos de material laterício

Interpretação: Interior da canalização UE060/061/062

Sondagem: S8 ;

067

Descrição: Interface de ruptura.

Interpretação: Vala de implantação do cano UE010.

Sondagem: S4 ;

068

Descrição: Camada arenosa, pouco compacta, de cor acastanhada. Contém veios de areias grosseiras.

Interpretação: Enchimento da vala de implantação UE067.

Sondagem: S4 ;

069

Descrição: Interface de ruptura

Interpretação: Vala de fundação do muro UE045.

Sondagem: S4 ;

070

Descrição: Camada arenosa de cor acastanhada. Contém alguns elementos de granito de pequenas dimensões.

Interpretação: Enchimento da vala de fundação UE069.

Sondagem: S4 ;

071

Descrição: Alicerce orientado O/E, constituído por elementos graníticos de grande e média dimensão. Alguns desses elementos apresentam uma forma regular.

Interpretação: Alicerce do muro UE045.

Sondagem: S4 ;

072

Descrição: Camada areno-argilosa de cor amarelada e compacta. Contém um ou outro elemento de granito de pequena dimensão.

Interpretação: Argamassa das UEs071/045

Sondagem: S4 ;

073

Descrição: Camada areno-argilosa, compacta e de cor amarelada. Contém um ou outro elemento granítico de pequena dimensão.

Interpretação: Argamassa da UE044.

Sondagem: S4 ;

074

Descrição: Interface de ruptura

Interpretação: Negativo de broca mecânica.

Sondagem: S4 ;

075

Descrição: Camada areno-argilosa de cor alaranjada. Contém elementos graníticos de pequena dimensão.

Interpretação: Argamassa da UE038.

Sondagem: S4 ;

076

Descrição: Nível de argamassa, arenoso, compacto de cor alaranjada. Contém fragmentos de material de construção.

Interpretação: Bolsa de argamassa sob UE039.

Sondagem: S4 ;

077

Descrição: Interface de ruptura

Interpretação: Vala de saque da UE045.

Sondagem: S4 ;

078

Descrição: Dois canos em PVC de secção circular com diâmetro de 0,03m cada.

Interpretação: Conjunto de 2 canos em PVC (0,03m9 orientados S/N).

Sondagem: S8 ;

079

Descrição: Conjunto de elementos graníticos de pequena e média dimensão dispostos na horizontal.

Interpretação: Lastro da canalização UEs 060/061/062

Sondagem: S8 ;

080

Descrição: Interface de ruptura

Interpretação: Vala de saque das UEs 037 e 041.

Sondagem: S4 ;

081

Descrição: Camada arenosa, compacta de cor acastanhada. Contém fragmentos de material de construção e elementos de granito de pequena dimensão.

Interpretação: Enchimento da vala de saque UE080.

Sondagem: S4 ;

082

Descrição: Camada arenosa, pouco compacta de cor amarelada. Contém alguns elementos graníticos e fragmentos de material de construção.

Interpretação: Nível de destruição associado à UE037.

Sondagem: S4 ;

083

Descrição: Camada arenosa, pouco compacta de cor alaranjada. Contém elementos de granito e material de construção.

Interpretação: Nível de destruição sob a UE082.

Sondagem: S4 ;

084

Descrição: Muro orientado O/E, constituído por elementos de granito de média e grande dimensão. Tem visível a face sul.

Interpretação: Muro limite norte do antigo pátio do colégio S.Paulo.

Sondagem: S2 ;

085

Descrição: Interface de ruptura

Interpretação: Vala de saque das UE026 e 084.

Sondagem: S2 ;

086

Descrição: Camada arenosa, pouco compacta de cor castanho acinzentado. Contém fragmentos de tijolo, veios de areias grosseiras e elementos de granito de pequena dimensão.

Interpretação: Enchimento da vala de saque UE085.

Sondagem: S2 ;

087

Descrição: Camada arenosa, compacta de coloração amarelada. Contém elementos de granito de média dimensão e restos de argamassa.

Interpretação: Nível de destruição do muro UE084.

Sondagem: S2 ;

088

Descrição: Camada arenosa, compacta, de coloração escura. Contém carvão disperso.

Interpretação: Nível de incêndio.

Sondagem: S2 ;

Material: - Lítico - 2 paredes de cerâmica comum romana

089

Descrição: Camada arenosa, compacta de cor amarelada. Contém elementos graníticos de pequena dimensão.

Interpretação: Argamassa muro UE084.

Sondagem: S2 ;

090

Descrição: Camada arenosa, compacta de cor acastanhada. Contém alguns fragmentos de elementos graníticos de pequena dimensão.

Interpretação: Nível de abandono sobre a UE026.

Sondagem: S2 ;

091

Descrição: Camada arenosa, compacta de coloração amarelada. Contém restos de argamassa e fragmentos de elementos graníticos.

Interpretação: Derrube da UE084.

Sondagem: S2 ;

092

Descrição: Camada arenosa, compacta de cor acastanhada. Contém material de construção, restos de argamassa e elementos graníticos.

Interpretação: Enchimento da vala de fundação UE099.

Sondagem: S2 ;

Material: - Lítico - 1 base de ARSW Clara D

Material: - Lítico - 1 borde de engobe vermelho tardio

Material: - Lítico - 1 parede de engobe vermelho tardio

Material: - Lítico - 2 paredes cerâmica comum fina

Material: - Lítico - 5 borde de cerâmica comum romana

Material: - Lítico - 1 base de cerâmica comum romana

Material: - Lítico - 13 paredes de cerâmica comum romana

Material: - Lítico - 1 fragmento de asa de cerâmica cinzenta tardia

Material: - Lítico - 6 paredes cerâmica cinzenta tardia

Material: - Lítico - 1 borde de pote de cerâmica de idade média baixa

Material: - Lítico - 1 base de cerâmica de idade média baixa

Material: - Lítico - 15 paredes de cerâmica de idade média baixa

Material: - Lítico - 15 paredes de cerâmica de idade média baixa

Material: - Lítico - 21 paredes de cerâmica de idade média baixa

Material: - Lítico - 3 paredes cerâmica comum moderna

Material: - Lítico - 6 borde de cerâmica comum contemporânea

Material: - Lítico - 1 base de cerâmica comum contemporânea

Material: - Lítico - 1 borde de cerâmica de idade média baixa

Material: - Lítico - 1 base de cerâmica comum contemporânea

Material: - Lítico - 1 tijolo

Material: - Lítico - 1 vidro romano

Material: 002 - Lítico - Moeda

093

Descrição: Cano de secção circular orientado O/E.

Interpretação: Cano de cerâmica orientado O/E.

Sondagem: S3 ;

094

Descrição: Muro orientado O/E. Constituído por elementos de granito de grandes dimensões, alguns dos quais reaproveitados.

Interpretação: Muro orientado O/E.

Sondagem: S3 ;

095

Descrição: Camada arenosa, muito compacta de coloração acastanhada. Contém uma grande quantidade de material de construção fragmentado e bastante compactado.

Interpretação: Piso

Sondagem: S3 ;

Material: - Lítico - 1 borde de cerâmica comum romana

Material: - Lítico - 1 base de cerâmica comum romana

Material: - Lítico - 3 paredes de cerâmica comum romana

Material: - Lítico - 1 parede de engobe vermelho

Material: - Lítico - 1 parede de TSHT

Material: - Lítico - 1 borde de cerâmica cinzenta tardia

- Material:** - Lítico - 1 fragmento de asa de cerâmica cinzenta tardia
- Material:** - Lítico - 1 borde de cerâmica de idade média baixa
- Material:** - Lítico - 6 bases de cerâmica de la idade média baixa
- Material:** - Lítico - 2 paredes de cerâmica comum moderna
- Material:** - Lítico - 1 borde de cerâmica comum contemporânea
- Material:** - Lítico - 1 base de cerâmica comum contemporânea
- Material:** - Lítico - 1 parede de cerâmica comum contemporânea

096

Descrição: Camada arenosa, compacta de colo acastanhada. Contém alguns fragmentos de material de construção.

Interpretação: Enchimento de nivelamento sob a UE026.

Sondagem: S3 ;

- Material: 003** - Lítico - Moeda romana baixo-imperial
- Material: 004** - Lítico - Chapa?
- Material: 006** - Lítico - Moeda romana baixo-imperial

097

Descrição: Camada arenosa, compacta de cor acastanhada. Contém fragmentos de material de construção.

Interpretação: Enchimento de nivelamento para assentar a UE095.

Sondagem: S3 ;

- Material:** - Lítico - 1 borde de prato de TSHT Paz Peralta 83
- Material:** - Lítico - 1 borde de TSH
- Material:** - Lítico - 3 paredes de TSH
- Material:** - Lítico - 1 base de engobe branco
- Material:** - Lítico - 1 lucerna de cerâmica bracaraense
- Material:** - Lítico - 1 parede de cerâmica pintada fina
- Material:** - Lítico - 2 bases de cerâmica comum romana
- Material:** - Lítico - 6 paredes de engobe vermelho
- Material:** - Lítico - 1 borde de cerâmica comum fina
- Material:** - Lítico - 1 base de comum fina
- Material:** - Lítico - 5 paredes de cerâmica comum fina
- Material:** - Lítico - 4 bordes de cerâmica de idade média baixa
- Material:** - Lítico - 15 paredes de cerâmica de idade média baixa
- Material:** - Lítico - 7 bordes de cerâmica comum romana
- Material:** - Lítico - 8 bases de cerâmica comum romana
- Material:** - Lítico - 1 fragmento de asa de cerâmica comum romana
- Material:** - Lítico - 20 paredes de cerâmica comum romana
- Material:** - Lítico - 20 paredes de cerâmica comum romana
- Material:** - Lítico - 8 paredes de cerâmica comum romana
- Material:** - Lítico - 1 base de cerâmica comum contemporânea
- Material:** - Lítico - 3 paredes de cerâmica comum contemporânea
- Material:** - Lítico - 1 parede de cerâmica vidrada romana

098

Descrição: Camada arenosa, compacta de cor acastanhada. Contém alguns fragmentos de material de construção.

Interpretação: Enchimento de nivelamento sob a UE026.

Sondagem: S2 ;

099

Descrição: Interface de ruptura

Interpretação: Vala de fundação do muro UE084.

Sondagem: S2 ;

100

Descrição: Conjunto de lages de granito de forma retangular. Apresentam desgaste devido à utilização.

Interpretação: Pavimento do claustro do Seminário de Santiago.

Sondagem: S1 ;

101

Descrição: Conjunto de pedras de granito azul de forma quadrangular.

Interpretação: Pavimento em paralelo.

Sondagem: S1 ;

102

Descrição: Nível de cimento que preenche os interstícios do paralelo UE101

Interpretação: Nível de cimento (colmata a UE101).

Sondagem: S1 ;

103

Descrição: Camada arenosa, pouco compacta de cor castanha. Contém material de construção e elementos de granito.

Interpretação: Remeximento (terras das antigas escavações).

Sondagem: S1 ;

Material: - Lítico - 1 base de cerâmica comum romana

Material: - Lítico - 2 paredes de cerâmica comum romana

Material: - Lítico - 1 borde de cerâmica cinzenta tardia

Material: - Lítico - 2 paredes de cinzenta tardia

Material: - Lítico - 3 bordes de cerâmica comum contemporânea

Material: - Lítico - 3 paredes cerâmica comum contemporânea

Material: - Lítico - 1 parede de faiança

Material: - Lítico - 1 borde de cerâmica vidrada contemporânea

Material: - Lítico - 3 fragmentos de material de construção

104

Descrição: Muro orientado O/E, apresenta um aparelho irregular, constituído por elementos de granito de média dimensão.

Interpretação: Muro de suporte de terras (UE103).

Sondagem: S1 ;

105

Descrição: Camada arenosa, compacta de cor acastanhada. Contém elementos graníticos de pequena dimensão e material de construção.

Interpretação: Enchimento de nivelamento no corredor do peristilo.

Sondagem: S1 ;

106

Descrição: Cano em PVC, secção circular com 0,20m de diâmetro.

Interpretação: Cano de PVC (drenagem das águas do claustro).

Sondagem: S1 ;

107

Descrição: Interface de ruptura

Interpretação: Vala de implantação do cano UE106.

Sondagem: S1 ;

108

Descrição: Camada arenosa, pouco compacta de cor amarelada. Contém veios de areias mais grosseiras.

Interpretação: Enchimento da vala de fundação da UE 107.

Sondagem: S1 ;

Material: - Lítico - 1 borde de cerâmica comum romana

Material: - Lítico - 1 parede de cerâmica comum romana

Material: - Lítico - 1 borde de TSH

Material: - Lítico - 1 parede de cerâmica comum contemporânea

Material: - Lítico - 1 fragmento de azulejo

109

Descrição: Interface de ruptura

Interpretação: Vala de implantação do muro UE 104.

Sondagem: S1 ;

110

Descrição: Camada arenosa, pouco compacta de cor acastanhada. Contém alguns fragmentos de tijolo e elementos graníticos.

Interpretação: Enchimento da vala de fundação UE109.

Sondagem: S1 ;

Material: - Lítico - 2 bordes de cerâmica comum romana

Material: - Lítico - 11 paredes cerâmica comum romana

Material: - Lítico - 1 parede de tradição indígena

Material: - Lítico - 7 paredes de cerâmica cinzenta tardia

Material: - Lítico - 1 parede de cerâmica comum fina

Material: - Lítico - 1 borde de cerâmica comum moderna

Material: - Lítico - 2 paredes de cerâmica comum moderna

Material: - Lítico - 1 borde de cerâmica vidrada contemporânea

Material: - Lítico - 2 paredes cerâmica vidrada contemporânea

Material: - Lítico - 1 base de cerâmica comum contemporânea

Material: - Lítico - 6 fragmentos de material de construção

111

Descrição: Camada arenosa, compacta de cor castanhada. Contém fragmentos de material de construção e elementos de granito de pequena dimensão.

Interpretação: Enchimento de nivelamento.

Sondagem: S1 ;

Material: - Lítico - 1 borde de TSH DRag. 35

Material: - Lítico - 1 borde de TSH

Material: - Lítico - 1 parede de TSH

Material: - Lítico - 1 parede de engobe branco

Material: - Lítico - 1 base de engobe vermelho tardio

Material: - Lítico - 1 parede de ARSW C

Material: - Lítico - 1 borde de ARSW

Material: - Lítico - 1 borde de engobe vermelho.

Material: - Lítico - 1 base de comum fina

Material: - Lítico - 2 bordes de cinzenta fina pulida

Material: - Lítico - 3 paredes de cinzenta fina pulida

Material: - Lítico - 1 borde de jarro de cinzenta tardia

Material: - Lítico - 1 borde de cazuela de cinzenta tardia

Material: - Lítico - 1 borde de bilha de cinzenta tardia

Material: - Lítico - 3 bases de cinzenta tardia

Material: - Lítico - 1 fragmento de asa de cerâmica cinzenta tardia

Material: - Lítico - 6 paredes de comum romana

Material: - Lítico - 2 bases de cerâmica comum romana

Material: - Lítico - 4 fragmentos de asa de cerâmica comum romana

Material: - Lítico - 1 parede de tradição indígena

Material: - Lítico - 1 parede de tradición indígena

Material: - Lítico - 3 paredes de ânfora Halt. 70
Material: - Lítico - 1 parede de ânfora LRC
Material: - Lítico - 2 fragmentos de material de construção
Material: - Lítico - 9 paredes de cerâmica comum romana
Material: - Lítico - 18 paredes de cerâmica comum romana
Material: 008 - Lítico - Moeda romana baixo-imperial

112

Descrição: Nível de seixos de pequena e média dimensão intercalados com fragmentos de material de construção bastante argamassados.

Interpretação: Pavimento (seixos e material de construção).

Sondagem: S3 ;

Material: - Lítico - 4 bordes de TSH
Material: - Lítico - 4 bases de TSH
Material: - Lítico - 10 paredes de TSH
Material: - Lítico - 1 lucerna de cerâmica bracaraense
Material: - Lítico - 1 parede de cerâmica bracaraense
Material: - Lítico - 3 paredes de cerâmica cinzenta pulidad
Material: - Lítico - 1 borde jarro de cerâmica comum fina
Material: - Lítico - 4 bases de cerâmica comum fina
Material: - Lítico - 7 asas de cerâmica comum fina
Material: - Lítico - 20 paredes de cerâmica comum fina
Material: - Lítico - 18 paredes de cerâmica comum fina
Material: - Lítico - 2 bordes de jarros de cerâmica pintada fina
Material: - Lítico - 1 fragmento de asa de cerâmica comum fina pintado
Material: - Lítico - 5 paredes de cerâmica comum fina
Material: - Lítico - 14 borde de engobe vermelho
Material: - Lítico - 1 base de engobe vermelho
Material: - Lítico - 22 paredes de engobe vermelho
Material: - Lítico - 3 paredes de cerâmica comum romana
Material: - Lítico - 1 parede de ânfora
Material: - Lítico - 28 borde de cerâmica comum romana
Material: - Lítico - 21 bases de cerâmica comum romana
Material: - Lítico - 10 fragmentos de asas de cerâmica comum romana
Material: - Lítico - 2 bases de cerâmica comum romana
Material: - Lítico - 1 borde de dolium
Material: - Lítico - 1 parede de tradição indígena
Material: - Lítico - 1 vidro romano
Material: - Lítico - 20 paredes de cerâmica comum romana
Material: - Lítico - 20 paredes de cerâmica comum romana
Material: - Lítico - 18 paredes de cerâmica comum romana
Material: - Lítico - 1 fragmento de asa de cerâmica comum romana
Material: 005 - Lítico - Gancho?

113

Descrição: Camada argilosa, compacta de coloração acastanhada. Contém alguns fragmentos de material de construção de pequena dimensão.

Interpretação: Piso argiloso sob a UE088.

Sondagem: S2 ;

Material: - Lítico - 3 paredes de cerâmica comum romana
Material: - Lítico - 1 parede de cerâmica cinzenta tardia
Material: - Lítico - 1 parede de cerâmica idade média baixa

114

Descrição: Camada arenosa, compacta de cor acastanhada. Contém fragmentos de material de construção e elementos de granito.

Interpretação: Enchimento de preparação para assentar a UE113.

Sondagem: S2 ;

115

Descrição: Camada arenosa, compacta de cor castanho escuro. Contém grande quantidade de carvões e fragmentos de material construção e alguns nódulos pequenos de argila.

Interpretação: Nível de cinzas sob a UE112.

Sondagem: S3 ;

Material: - Lítico - 10 bordes de TSH

Material: - Lítico - 9 bases de TSH

Material: - Lítico - 20 paredes de TSH

Material: - Lítico - 1 base de engobe vermelho

Material: - Lítico - 1 borde de engobe vermelho

Material: - Lítico - 3 bases de engobe vermelho

Material: - Lítico - 12 paredes de engobe vermelho

Material: - Lítico - 1 borde de engobe vermelho tardio

Material: - Lítico - 1 asa e parede de lucerna bracaraense

Material: - Lítico - 4 paredes de lucerna bracaraense

Material: - Lítico - 1 borde de cerâmica comum fina

Material: - Lítico - 3 bases de cerâmica comum fina

Material: - Lítico - 3 asas de cerâmica comum fina

Material: - Lítico - 20 paredes de cerâmica comum fina

Material: - Lítico - 16 paredes de cerâmica comum fina

Material: - Lítico - 1 fragmento de asa de cerâmica cinzenta pulida

Material: - Lítico - 1 parede de cerâmica cinzenta pulida

Material: - Lítico - 5 paredes de cerâmica cinzenta pulida

Material: - Lítico - 1 base de cerâmica de tradición indígena

Material: - Lítico -

Material: - Lítico - 1

Material: - Lítico - 9 bases de cerâmica comum romana

Material: - Lítico - 25 parede de cerâmica comum romana

Material: - Lítico - 7 fragmentos de asa de cerâmica comum romana

Material: - Lítico - 13 paredes de cerâmica comum romana

Material: - Lítico - 20 paredes de cerâmica comum romana

Material: - Lítico - 20 paredes de cerâmica comum romana

Material: - Lítico - 20 paredes de cerâmica comum romana

Material: - Lítico - 20 paredes de cerâmica comum romana

Material: - Lítico - 20 paredes de cerâmica comum romana

Material: - Lítico - 20 paredes de cerâmica comum romana

Material: - Lítico - 20 paredes de cerâmica comum romana

Material: - Lítico - 13 paredes de cerâmica comum romana

116

Descrição: Camada arenosa, compacta de cor acastanhada. Contém alguns fragmentos de material de construção.

Interpretação: Enchimento de nivelamento sob a UE114.

Sondagem: S2 ;

Material: - Lítico - 1 fragmento de asa de cerâmica comum romana

Material: - Lítico - 3 paredes de cerâmica comum romana

Material: - Lítico - 1 borde de pote de cerâmica de idade média baixa

Material: - Lítico - 1 borde de cerâmica de idade média baixa

Material: - Lítico - 10 paredes de cerâmica idade média baixa

Material: - Lítico - 1 parede de cerâmica moderna

Material: - Lítico - 1 parede de cerâmica comum contemporânea

Material: - Lítico - 1 fragmento de material de construção

117

Descrição: Camada areno-argilosa, compacta de cor acastanhada. Contémn fragmentos de material de

construção.

Interpretação: Enchimento de nivelamento sob a UE116.

Sondagem: S2 ;

Material: - Lítico - 2 bases de cerâmica cinzenta tardia

Material: - Lítico - 4 paredes de cerâmica cinzenta tardia

Material: - Lítico - 1 fragmento de material de construção

118

Descrição: Camada arenosa, compacta acastanhada. Contém fragmentos de material de construção e elementos de material laterício.

Interpretação: Enchimento da vala de fundação da UE133.

Sondagem: S2 ;

Material: - Lítico - 1 parede de TSH

Material: - Lítico - 1 parede de ânfora Halt. 70

Material: - Lítico - 1 parede de cerâmica comum romana

Material: - Lítico - 9 bordes de cerâmica comum idade média baixa

Material: - Lítico - 6 bases de cerâmica de la idade média baixa

Material: - Lítico - 2 fragmentos de asas de cerâmica de la idade média baixa

Material: - Lítico - 1 asa de cerâmica comum moderna

Material: - Lítico - 1 parede de cerâmica moderna

Material: - Lítico - 20 paredes de cerâmica de la idade média baixa

Material: - Lítico - 20 paredes de cerâmica de la idade média baixa

Material: - Lítico - 11 paredes de cerâmica de la idade média baixa

119

Descrição: Camada arenosa, compacta de cor acastanhada. Contém grande quantidade de material de construção fragmentado e elementos de granito.

Interpretação: Enchimento de nivelamento.

Sondagem: S3 ;

Material: - Lítico - 4 borde de TSH

Material: - Lítico - 8 bases de TSH

Material: - Lítico - 13 paredes de TSH

Material: - Lítico - 2 bordes de engobe vermelho

Material: - Lítico - 1 base de engobe vermelho tardio

Material: - Lítico - 2 bases de engobe vermelho

Material: - Lítico - 2 paredes de engobe vermelho

Material: - Lítico - 1 lucerna

Material: - Lítico - 1 parede de cerâmica cinzenta pulida

Material: - Lítico - 1 borde de cerâmica pintada fina

Material: - Lítico - 1 parede de cerâmica pintada fina

Material: - Lítico - 1 borde de cerâmica comum fina

Material: - Lítico - 7 bases de cerâmica comum fina

Material: - Lítico - 6 fragmentos de asas de cerâmica comum fina

Material: - Lítico - 26 paredes de cerâmica comum fina

Material: - Lítico - 1 base de cerâmica de tradición indígena

Material: - Lítico - 12 bordes de cerâmica comum romana

Material: - Lítico - 3 bases de cerâmica comum romana

Material: - Lítico - 6 fragmentos de asas de cerâmica comum romana

Material: - Lítico - 4 bordes de dolium

Material: - Lítico - 20 paredes de cerâmica comum romana

Material: - Lítico - 19 paredes de cerâmica comum romana

Material: - Lítico - 1 parede de cerâmica comum fina

Material: - Lítico - 10 paredes de cerâmica comum romana

Material: 007 - Lítico - Moeda romana baixo-imperial

120

Descrição: Conjunto de blocos graníticos de grandes dimensões, de talhe irregular. Os espaços entre os blocos de grandes dimensões foram preenchidos por elementos graníticos de pequena dimensão.

Interpretação: Alicerce da UE100.

Sondagem: S1 ;

121

Descrição: Camada arenosa, compacta de coloração acastanhada. Contem elementos graníticos de pequena e média dimensão e fragmentos de material de construção.

Interpretação: Nível de destruição sob a UE111.

Sondagem: S1 ;

122

Descrição: Vestígios de piso em argila de cor avermelhada.

Interpretação: Piso em argila (Opus Signinum).

Sondagem: S1 ;

123

Descrição: Camada arenosa, compacta e de coloração acastanhada. Contem veios de argamassa amarelada, pontos de carvão dispersos e fragmentos de material de construção.

Interpretação: Nível de abandono sob a UE119.

Sondagem: S3 ;

- Material:** - Lítico - 12 bases de cerâmica comum romana
- Material:** - Lítico - 7 fragmentos de asa de cerâmica comum romana
- Material:** - Lítico - 21 paredes de cerâmica comum romana
- Material:** - Lítico - 20 paredes de cerâmica comum romana
- Material:** - Lítico - 1 base de cerâmica comum romana
- Material:** - Lítico - 20 paredes de cerâmica comum romana
- Material:** - Lítico - 8 paredes de cerâmica comum romana
- Material:** - Lítico - 1 borde de cerâmica comum romana
- Material:** - Lítico - 21 paredes de cerâmica comum romana
- Material:** - Lítico - 1 parede de cerâmica comum romana
- Material:** - Lítico - 11 paredes cerâmica comum romana
- Material:** - Lítico - 21 paredes de cerâmica comum romana
- Material:** - Lítico - 21 paredes de cerâmica comum romana
- Material:** - Lítico - 21 paredes de cerâmica comum romana
- Material:** - Lítico - 21 paredes de cerâmica comum romana
- Material:** - Lítico - 21 paredes de cerâmica comum romana
- Material:** - Lítico - 19 paredes de cerâmica comum romana
- Material:** - Lítico - 1 base de cerâmica comum romana
- Material:** - Lítico - 21 paredes de cerâmica comum romana
- Material:** - Lítico - 10 paredes de cerâmica comum romana
- Material:** - Lítico - 4 testos
- Material:** - Lítico - 4 paredes de ânfora
- Material:** - Lítico - 2 bordes de dolium
- Material:** - Lítico - 1 base de dolium
- Material:** - Lítico - 5 paredes de dolium la n° 319 com marca
- Material:** - Lítico - 1 base de dolium
- Material:** - Lítico - 4 pesas de telar
- Material:** - Lítico - 1 borde de armofariz
- Material:** - Lítico - 1 borde de cerâmica bracarense
- Material:** - Lítico - 1 fragmento de asa de cerâmica bracarense
- Material:** - Lítico - 5 paredes de cerâmica bracarense
- Material:** - Lítico - 7 bordes de cerâmica comum fina
- Material:** - Lítico - 15 paredes de cerâmica comum fina
- Material:** - Lítico - 7 fragmentos de asa de cerâmica comum fina
- Material:** - Lítico - 3 bordes de cerâmica pintada fina

Material: - Lítico - 4 fragmentos de asas de cerâmica pintada fina
Material: - Lítico - 9 paredes de cerâmica pintada fina
Material: - Lítico - 21 paredes de cerâmica comum fina
Material: - Lítico - 21 paredes de cerâmica comum fina
Material: - Lítico - 21 paredes de cerâmica comum fina
Material: - Lítico - 21 paredes de cerâmica comum fina
Material: - Lítico - 21 paredes de cerâmica comum fina
Material: - Lítico - 6 paredes de cerâmica comum fina
Material: - Lítico - 1 borde de cinzenta fina pulida
Material: - Lítico - 3 paredes de TSH Drag. 15/17
Material: - Lítico - 1 borde de TSH Drag. 15/17
Material: - Lítico - 1 borde de TSH Drag. 15/17
Material: - Lítico - 1 borde de TSH Drag. 33
Material: - Lítico - 1 borde de TSH Drag. 37
Material: - Lítico - 5 bordes de TSH
Material: - Lítico - 1 pieza discoidal de TSH
Material: - Lítico - 17 bases de TSH
Material: - Lítico - 20 paredes de TSH
Material: - Lítico - 16 paredes de TSH
Material: - Lítico - 2 bordes de TSH
Material: - Lítico - 15 paredes de TSH
Material: - Lítico - 4 paredes de tradição indígena
Material: - Lítico - 1 borde de prato de engobe vermelho tardio
Material: - Lítico - 1 borde de prato de engobe vermelho tardio
Material: - Lítico - 5 borde de engobe vermelho
Material: - Lítico - 1 base de engobe vermelho
Material: - Lítico - 3 fragmentos de asas de engobe vermelho
Material: - Lítico - 19 paredes de cerâmica de engobe vermelho
Material: - Lítico - 1 parede de comun fina
Material: - Lítico - 3 paredes de cinzenta tardia
Material: - Lítico - 2 fragmento de tegula una se ellas com marca

124

Descrição: Estrutura orientado O/E constituído por blocos de grandes e médias dimensões. Os interstícios estão preenchidos por pedras de pequena dimensão.

Interpretação: Alicerce do muro UE084.

Sondagem: S2 ;

125

Descrição: Nível de seixos e material laterício fragmentado, elementos de quartzo argamassados por areia e saibro.

Interpretação: Pavimento seixos rolados e material laterício (Pórtico/rua).

Sondagem: S3 ;

Material: - Lítico - 3 paredes de TSH

Material: - Lítico - 1 fragmento de asa de cerâmica comum fina

Material: - Lítico - 5 paredes de cerâmica comum fina

Material: - Lítico - 4 paredes de tradição indígena

Material: - Lítico - 1 fragmento de asa de ânfora Halt. 70

Material: - Lítico - 12 paredes de ânfora

Material: - Lítico - 1 borde de cerâmica comum romana

Material: - Lítico - 1 fragmento de asa de cerâmica comum romana

Material: - Lítico - 8 paredes de cerâmica comum romana

126

Descrição: Nível srenoso, compacto e de cor amarelada. Contém elementos graníticos de pequena dimensão.

Interpretação: Interstícios do muro UE124.

Sondagem: S2 ;

127

Descrição: Camada arenosa, compacta de coloração acastanhada.

Interpretação: Enchimento de nivelamento para assentar UE133.

Sondagem: S2 ;

128

Descrição: Camada arenosa, muito compacta de cor acastanhada. Contem alguns fragmentos de material de construção.

Interpretação: Enchimento de nivelamento para assentar a UE125.

Sondagem: S3 ;

Material: - Lítico - 1 parede de tradição indígena

129

Descrição: Aterro que apresenta um nível de carvões concentrados, sobrepostos por um fino enchimento composto por argila alaranjada sem inclusões.

Interpretação: Bolsa detrítica.

Sondagem: S3 ;

130

Descrição: Interface de ruptura

Interpretação: Vala de implementação de possível canalização/cano do jardim.

Sondagem: S3 ;

131

Descrição: Camada de matriz areno-limosa, de cor cinzento muito escuro e pouco compacta.

Interpretação: Enchimento da vala de fundação UE130.

Sondagem: S3 ;

132

Descrição: Bolsa composta por carvões e cinzas concentradas., pouco compacta, de coloração cinzenta escura.

Interpretação: Nível de carvões.

Sondagem: S3 ;

133

Descrição: Muro orientado O/E, constituído por blocos graníticos, irregulares. Os interstícios estão preenchidos por argamassa de areia.

Interpretação: Muro orientado O/E sob a UE084 (interstícios do muro do antigo colégio S.Paulo).

Sondagem: S2 ;

134

Descrição: Nível arenoso, compacto de coloração amarelada. Contem alguns elementos graníticos de pequena dimensão.

Interpretação: Interstícios do muro UE133.

Sondagem: S2 ;

135

Descrição: Camada arenosa, compacta de cor acastanhada, Contem alguns elementos graníticos de pequena dimensão.

Interpretação: Enchimento de nivelamento sob a UE099.

Sondagem: S2 ;

136

Descrição: Interface de ruptura

Interpretação: Vala de fundação do muro UE133.

Sondagem: S2 ;

137

Descrição: Camada de brita de pequeno calibre, recobria a areia do jardim do Museu Pio XII.

Interpretação: Nivel de brita que recobria o jardim o Museu Pio XII.

Sondagem: S6 ;

138

Descrição: Camada arenosa, compacta de coloração acastanhada. Contem veios de limo e elementos de granito de pequena dimensão.

Interpretação: Enchimento de nivelamento.

Sondagem: S6 ;

Material: - Lítico - 21 paredes de cerâmica comum contemporânea

Material: - Lítico - 21 borde de cerâmica comum contemporânea

Material: - Lítico - 20 bases de cerâmica comum contemporânea

Material: - Lítico - 6 bases de cerâmica comum contemporânea

Material: - Lítico - 8 fragmentos de asas de cerâmica comum contemporânea

Material: - Lítico - 20 paredes de cerâmica comum contemporânea

Material: - Lítico - 20 paredes de cerâmica comum contemporânea

Material: - Lítico - 21 paredes de cerâmica comum contemporânea

Material: - Lítico - 20 paredes de cerâmica comum contemporânea

Material: - Lítico - 8 paredes de cerâmica comum romana

Material: - Lítico - 4 fragmentos de asa de cerâmica vidrada contemporânea

Material: - Lítico - 2 perfis completos de faiança

Material: - Lítico - 23 bordes de faiança

Material: - Lítico - 22 bases de faiança

Material: - Lítico - 2 fragmentos de asas de faiança

Material: - Lítico - 1 borde de faiança

Material: - Lítico - 2 bordes de faiança

Material: - Lítico - 4 bordes de porcelana

Material: - Lítico - 14 azulejos

Material: - Lítico - 1 borde de cerâmica comum romana

Material: - Lítico - 5 bases de cerâmica comum romana

Material: - Lítico - 2 fragmentos de cerâmica comum romana

Material: - Lítico - 8 paredes de cerâmica comum romana

Material: - Lítico - 3 paredes de ânfora Halt. 70

Material: - Lítico - 2 paredes de cerâmica comum fina

Material: - Lítico - 1 borde de tigela bracarense que imita Drag. 24/25

Material: - Lítico - 1 borde de cinzenta tardia con labio estampillado

Material: - Lítico - 3 bases de cerâmica cinzenta tardia

Material: - Lítico - 1 fragmento de asa de cerâmica cinzenta tardia

Material: - Lítico - 2 paredes de cerâmica cinzenta tardia

Material: - Lítico - 2 paredes de cerâmica de tradición indígena

Material: - Lítico - 9 vidros recientes

Material: - Lítico - 1 vidro

Material: - Lítico - 1 vidro tardio

Material: - Lítico - 1 fragmento de plástico

Material: - Lítico - 20 borde de cerâmica vidrada contemporânea

Material: - Lítico - 20 borde de cerâmica vidrada contemporânea

Material: - Lítico - 20 borde de cerâmica vidrada contemporânea

Material: - Lítico - 10 bordes de cerâmica vidrada contemporânea

Material: - Lítico - 20 base de cerâmica vidrada contemporânea

Material: - Lítico - 16 bases de cerâmica vidrada contemporânea

Material: - Lítico - 20 paredes de cerâmica vidrada contemporânea

Material: - Lítico - 20 paredes de cerâmica vidrada contemporânea
Material: - Lítico - 20 paredes de cerâmica vidrada contemporânea
Material: - Lítico - 20 paredes de cerâmica vidrada contemporânea
Material: - Lítico - 12 paredes de cerâmica vidrada contemporânea
Material: - Lítico - 20 paredes de faiança
Material: - Lítico - 15 bordes de faiança
Material: - Lítico - 20 bordes de cerâmica comum romana
Material: - Lítico - 4 paredes de cerâmica comum romana
Material: 009 - Lítico - Moeda monárquica portuguesa de 1830

139

Descrição: Conjunto de blocos graníticos de grande e média dimensão. Alguns dos quais em bruto não levaram qualquer tipo de tratamento.

Interpretação: Sapata/embasamento da UE120.

Sondagem: S1 ;

140

Descrição: Muro orientado O/E, constituído por blocos graníticos de média dimensão, todos talhados. Apresenta pedras de travamento.

Interpretação: Muro que fecha a área do peristilo a norte.

Sondagem: S1 ;

141

Descrição: Camada arenosa, compacta de coloração amarelada.

Interpretação: Interstícios do muro UE140.

Sondagem: S1 ;

142

Descrição: Interface de ruptura.

Interpretação: Vala de saque do muro UE140.

Sondagem: S1 ;

143

Descrição: Camada arenosa, pouco compacta de coloração acastanhada. Conte uma grande quantidade de pedra faceada e argamassa do muro UE140

Interpretação: Enchimento da vala de saque UE142.

Sondagem: S1 ;

144

Descrição: Camada areno-argilosa, compacta de cor castanha amarelada. Apresenta fragmentos de material laterício e elementos de granito.

Interpretação: Nivel de destruição posterior à UE122.

Sondagem: S1 ;

145

Descrição: Interface de ruptura.

Interpretação: Vala de fundação da UEs120/139

Sondagem: S1 ;

146

Descrição: Camada arenosa, compacta e de cor acastanhada. Contem algumas pedras de pequena dimensão.

Interpretação: Enchimento da vala de fundação da UE145.

Sondagem: S1 ;

147

Descrição: Camada areno-argilosa, compacta de cor castanha. Contem elementos graníticos de media dimensão e areias de médio calibre.

Interpretação: Nivel de preparação para assentar o piso UE122.

Sondagem: S1 ;

148

Descrição: Interface de ruptura.

Interpretação: Vala para entulho de obra.

Sondagem: S6 ;

149

Descrição: Camada arenosa, esbranquiçada e pouco compacta. Contem restos de argamassa, cimento, material de construção e elementos graníticos.

Interpretação: Enchimento da vala UE148.

Sondagem: S6 ;

Material: - Lítico - 6 borde de cerâmica comum contemporânea

Material: - Lítico - 7 bases de cerâmica comum contemporânea

Material: - Lítico - 7 paredes de cerâmica comum contemporânea

Material: - Lítico - 8 borde de cerâmica vidrada contemporânea

Material: - Lítico - 5 paredes de cerâmica vidrada contemporânea

Material: - Lítico - 4 bases de cerâmica vidrada contemporânea

Material: - Lítico - 7 paredes de cerâmica vidrada contemporânea

Material: - Lítico - 1 borde de faiança

Material: - Lítico - 1 parede de faiança

Material: - Lítico - 1 base de porcelana

Material: - Lítico - 5 azulejos

150

Descrição: Muro orientado O/E, constituído por pedra granítica, talhe retangular e aparelho regular. Nos interstícios apresenta material laterício.

Interpretação: Muro orientado O/E (muro que fechou o pórtico este da domus de Santiago).

Sondagem: S6 ;

151

Descrição: Nivel arenoso, compacto de cor alaranjada. Contem elementos graníticos, material de construção e vestígios de argamassa.

Interpretação: Derrube do muro UE150.

Sondagem: S6 ;

Material: - Lítico - 1 parede de engobe vermelho

Material: - Lítico - 1 parede de cerâmica comum romana

Material: - Lítico - 1 vidro romano

Material: 011 - Lítico - Tesouro de 472 moedas romanas baixo-imperiais

Material: 012 - Lítico - Agulha/alfinete

152

Descrição: Camada arenosa, compacta de coloração acastanhada. Contem alguns elementos de granito de pequena dimensão.

Interpretação: Enchimento da vala de saque UE153.

Sondagem: S6 ;

Material: - Lítico - 1 base de cerâmica comum romana

Material: - Lítico - 2 paredes de cerâmica comum romana

Material: - Lítico - 1 borde de cerâmica vidrada contemporânea

Material: - Lítico - 1 base de faiança

Material: - Lítico - 3 paredes de faiança

Material: - Lítico - 1 fragmento de material de construção

Material: - Lítico - 1 vidro romano

Material: 010 - Lítico - Moeda romana baixo-imperial

153

Descrição: Interface de ruptura

Interpretação: Vala de saque do muro UE150.

Sondagem: S6 ;

154

Descrição: Camada arenosa, compacta de cor castanho amarelado. Contem elementos graníticos de pequena dimensão.

Interpretação: Interstícios do muro UE150.

Sondagem: S6 ;

Material: - Lítico - 2 paredes de cerâmica de idade média baixa

155

Descrição: Camada arenosa, compacta de coloração acastanhada. Contem elementos graníticos de pequena dimensão e material laterício de construção.

Interpretação: Enchimento de nivelamento.

Sondagem: S7 ;

Material: - Lítico - 3 paredes de TSH

Material: - Lítico - 1 borde de prato de engobe vermelho tardio

Material: - Lítico - 1 borde de prato de cinzenta tardia que imita TSHT Paz Peralta 83

Material: - Lítico - 1 base de cinzenta tardia

Material: - Lítico - 1 parede de cinzenta tardia

Material: - Lítico - 1 borde de cerâmica comum romana

Material: - Lítico - 2 paredes de cerâmica comum romana

Material: - Lítico - 1 base de ânfora de africana tardia

Material: - Lítico - 3 borde de cerâmica de la idade média baixa

Material: - Lítico - 1 fragmento de asa de cerâmica de idade média baixa

Material: - Lítico - 5 bordes de cerâmica comum contemporânea

Material: - Lítico - 3 bases de cerâmica comum contemporânea

Material: - Lítico - 1 fragmento de asa de cerâmica comum romana contemporânea

Material: - Lítico - 17 paredes de cerâmica comum contemporânea

Material: - Lítico - 4 bordes de cerâmica vidrada contemporânea

Material: - Lítico - 1 borde de cerâmica vidrada contemporânea

Material: - Lítico - 6 paredes de cerâmica vidrada contemporânea

Material: - Lítico - 2 bordes de faiança

Material: - Lítico - 4 bases de faianças

Material: - Lítico - 5 paredes de faiança

Material: - Lítico - 1 azulejo

Material: - Lítico - 1 fragmento de material de construção

Material: - Lítico - 1 vidro recente

Material: - Lítico - 2 vidros romano

156

Descrição: Cano PVC, com diâmetro 0,02m.

Interpretação: Cano em PVC (sistema de rega do jardim do Museu Pio XII).

Sondagem: S6 ;

157

Descrição: Interface de ruptura.

Interpretação: Vala de implantação do cano UE156.

Sondagem: S6 ;

158

Descrição: Camada arenosa, pouco compacta de coloração acastanhada. Contem veios de areias de grão médio.

Interpretação: Enchimento da vala de implantação da UE157.

Sondagem: S6 ;

159

Descrição: Camada arenosa, compacta de cor acinzentada. Contem restos de reboco, fragmentos de tijolo, telha e vestígios de argamassa.

Interpretação: Aterro com entulho de obras recentes.

Sondagem: S6 ;

160

Descrição: Camada arenosa, compacta de coloração castanho amarelado. Contem veios de areias grosseiras e vestígios de argamassa.

Interpretação: Remeximento.

Sondagem: S6 ;

161

Descrição: Camada arenosa, compacta de cor acastanhada. Contem alguns elementos graníticos e fragmentos de material laterício.

Interpretação: Enchimento de nivelamento.

Sondagem: S6 ;

162

Descrição: Camada arenosa, compacta de coloração acastanhada. Contem alguns fragmentos de tijolo e telha e elementos graníticos de pequena dimensão.

Interpretação: Enchimento de nivelamento.

Sondagem: S6 ;

163

Descrição: Camada arenosa, pouco compacta de cor cinzento escuro. Contem grande quantidade de carvões.

Interpretação: Nível de incêndio.

Sondagem: S6 ;

164

Descrição: Camada arenosa, compacta de coloração acastanhada. Contem fragmentos de material laterício e elementos de granito.

Interpretação: Enchimento de nivelamento.

Sondagem: S6 ;

165

Descrição: Camada arenosa, compacta de coloração acastanhada. Contem fragmentos de material laterício e pontos de carvão disperso.

Interpretação: Enchimento de nivelamento sobre a UR151.

Sondagem: S6 ;

166

Descrição: Cano em PVC, cano com diâmetro de 0,04m.

Interpretação: Cano PVC 8sistema de rega do jardim do Museu Pio XII).

Sondagem: S7 ;

167

Descrição: Camada arenosa, muito compacta de cor amarelada.

Interpretação: Piso 8 associado ao muro UE150).

Sondagem: S6 ;

168

Descrição: Camada arenosa, compacta de cor castanho amarelado. Contem alguns fragmentos de material laterício.

Interpretação: Enchimento de preparação para assentar a UE167.

Sondagem: S6 ;

169

Descrição: Muro orientado S/N, constituído +por pedras de pequena e média dimensão, algumas encontram-se faceadas.

Interpretação: Parede oeste da canalização.

Sondagem: S7 ;

170

Descrição: Muro orientado S/N, apresenta as duas faces, integra elementos graníticos de pequena e média dimensão, de talhe retangular.

Interpretação: Parede este da canalização

Sondagem: S7 ;

171

Descrição: Cano em PVC, com um diâmetro de 0,10m, orientado S/N.

Interpretação: Cano de drenagem.

Sondagem: S7 ;

172

Descrição: Cano em PVC, com um diâmetro de 0,02m, orientado SE/NO.

Interpretação: Cano (sistema de rega do jardim do Museu Pio XII).

Sondagem: S7 ;

173

Descrição: Nível arenoso, bastante compacto de coloração acastanhada. Contem restos de argamassa, material de construção fragmentado e elementos graníticos de pequena dimensão.

Interpretação: Piso de obra.

Sondagem: S7 ;

174

Descrição: Interface de ruptura

Interpretação: Vala de saque do muro UE181.

Sondagem: S7 ;

175

Descrição: Camada arenosa, pouco compacta, de coloração acastanhada. Contem alguns pontos de carvão e fragmentos de material laterício.

Interpretação: Enchimento da vala de saque UE174.

Sondagem: S7 ;

176

Descrição: Camada arenosa, pouco compacta de coloração acastanhada. Apresenta uma grande quantidade de material laterício e elementos de granito alguns faceados.

Interpretação: Nível de destruição.

Sondagem: S7 ;

Material: - Lítico - 2 bordes de cerâmica comum romana

Material: - Lítico - 3 bases de cerâmica comum romana

Material: - Lítico - 8 paredes de cerâmica comum romana
Material: - Lítico - 1 borde de cerâmica comum fina
Material: - Lítico - 1 parede de cerâmica comum fina
Material: - Lítico - 1 borde de cerâmica idade média alta
Material: - Lítico - 2 bases de idade média alta
Material: - Lítico - 3 paredes de cerâmica de idade média alta
Material: - Lítico - 1 fragmento de asa de cerâmica de idade média alta
Material: - Lítico - 2 paredes de cerâmica de idade média baixa
Material: - Lítico - 1 fragmento de asa de cerâmica de idade média baixa
Material: - Lítico - 8 paredes de cerâmica de idade média baixa

177

Descrição: Nível areno-limoso, bastante compacto d coloração acastanhada. Contem pontos de carvão e argamassa.

Interpretação: Piso

Sondagem: S7 ;

178

Descrição: Camada areno-limosa, compacta de coloração acastanhada. Contem alguns veios de areias grosseiras.

Interpretação: Interior da canalização UEs 169/170.

Sondagem: S7 ;

179

Descrição: Camada arenosa, compacta de coloração acastanhada. Contem fragmentos de material de construção e elementos graníticos.

Interpretação: Interstícios do muro UE170.

Sondagem: S7 ;

180

Descrição: Camada arenosa, compacta de coloração acastanhada. Contem pontos de carvão dispersos, elementos de granito e material de construção.

Interpretação: Enchimento de nivelamento sob a UE176.

Sondagem: S7 ;

Material: - Lítico - 15 bordes de cerâmica comum romana

Material: - Lítico - 8 bases de cerâmica comum romana

Material: - Lítico - 6 fragmentos de asas de cerâmica comum romana

Material: - Lítico - 20 paredes de cerâmica comum romana

Material: - Lítico - 20 paredes de cerâmica comum romana

Material: - Lítico - 20 paredes de cerâmica comum romana

Material: - Lítico - 20 paredes de cerâmica comum romana

Material: - Lítico - 20 paredes de cerâmica comum romana

Material: - Lítico - 20 paredes de cerâmica comum romana

Material: - Lítico - 12 paredes cerâmica comum romana

Material: - Lítico - 1 borde de TSHT Drag. 37t

Material: - Lítico - 1 borde de TSHT Hisp. 4

Material: - Lítico - 1 base de TSHT

Material: - Lítico - 1 parede de TSHT

Material: - Lítico - 1 parede de TSHT decorada. Posible Drag. 37t

Material: - Lítico - 1 borde de pote de cerâmica de idade média baixa

Material: - Lítico - 1 fragmento de asa de cerâmica cinzenta tardia

Material: - Lítico - 6 bases de cerâmica cinzenta tardia

Material: - Lítico - 1 fragmento de asa de cerâmica de idade média baixa

Material: - Lítico - 2 fragmentos de asas de cerâmica cinzenta tardia

Material: - Lítico - 1 fragmento de asa de cerâmica de idade média baixa

Material: - Lítico - 2 paredes de cerâmica de idade média baixa

Material: - Lítico - 8 paredes de cerâmica de idade média baixa
Material: - Lítico - 1 fragmento de material de construção
Material: - Lítico - 2 borde de pratos de engobe vermelho tardio que imitam ARSW Hayes 61A
Material: - Lítico - 1 parede de engobe vermelho
Material: - Lítico - 3 fragmentos de asas de engobe vermelho
Material: - Lítico - 2 paredes de engobe vermelho
Material: - Lítico - 1 base comum fina
Material: - Lítico - 3 asas de cerâmica comum fina
Material: - Lítico - 5 paredes de cerâmica comum fina
Material: - Lítico - 1 vidro recente
Material: - Lítico - 2 vidros romano
Material: - Lítico - 1 parede de dolium
Material: - Lítico - 4 paredes de comum fina
Material: - Lítico - 1 borde de cerâmica cinzenta tardia
Material: - Lítico - 1 borde de cerâmica pintada fina
Material: - Lítico - 1 fragmento de asa de cerâmica pintada fina
Material: - Lítico - 3 paredes de cerâmica pintada fina
Material: - Lítico - 1 parede de engobe branco
Material: - Lítico - 1 borde de ARSW, posible Hayes 70 var.
Material: - Lítico - 1 parede de cerâmica comum

181

Descrição: Muro orientado S/N. Conserva apenas uma fiada de pedra que apresenta um talhe maioritariamente retangular.

Interpretação: Muro (reforma do muro da fachada UE182).

Sondagem: S7 ;

182

Descrição: Muro orientado S/N, constituído por elementos graníticos faceados. Conserva as duas faces.

Interpretação: Muro (fachada oeste da domus paralela à domus de Santiago).

Sondagem: S7 ;

183

Descrição: Nível arenoso, compacta de coloração acastanhada. Contem pedra miúda e fragmentos de material laterício.

Interpretação: Interstícios do muro UE181.

Sondagem: S7 ;

184

Descrição: Nível arenoso, compacto de coloração acastanhada. Contem pedra de pequena dimensão e fragmentos de material laterício.

Interpretação: Interstícios do muro UE182.

Sondagem: S6 ;

185

Descrição: Camada arenosa, compacta de coloração acastanhada. Contem pontos de carvão e fragmentos de material de construção.

Interpretação: Enchimento de nivelamento sobre a UE181.

Sondagem: S7 ;

186

Descrição: Camada arenosa, compacta acastanhada. Contem fragmentos de material de construção e pedra miúda.

Interpretação: Interstícios do muro UE196.

Sondagem: S7 ;

187

Descrição: Interface de ruptura.

Interpretação: Vala de fundação do cano UE166.

Sondagem: S7 ;

188

Descrição: Camada arenosa, pouco compacta, de cor acinzentada. Contem veios de areias de calibre grosseiro.

Interpretação: Enchimento da vala de fundação UE187.

Sondagem: S7 ;

189

Descrição: Camada arenosa, pouco compacta de coloração acinzentada. Contem grande quantidade de carvões dispersos e material de construção.

Interpretação: Nível de incêndio.

Sondagem: S7 ;

190

Descrição: Nível arenoso, amarelado, bastante compacto. Contem alguns elementos de granito de pequena e média dimensão.

Interpretação: Piso

Sondagem: S7 ;

191

Descrição: Camada arenosa, pouco compacta de coloração acastanhada. Contém grande quantidade de material de construção e elementos graníticos de pequena dimensão.

Interpretação: Nível de destruição.

Sondagem: S7 ;

192

Descrição: Interface de ruptura

Interpretação: Vala de implantação dos canos UE054.

Sondagem: S3 ;

193

Descrição: Camada arenosa, pouco compacta de coloração acastanhada. Contém veios de areias grosseiras.

Interpretação: Enchimento da vala de fundação UE192.

Sondagem: S3 ;

Não

Escavado

Descrição: Não Escavado

Interpretação: Não Escavado

Sondagem: S1 ;

| | | | | | | | | | | | | | | |
|------------|----------|------------|---------------|-------|-------------|-------|---------|-------|---------|---------|-----------|----------|------------|--|
| 015 | 051 | 050 | | | | | | | | | | | | |
| UE | Sobrepõe | Sobreposta | Contemporânea | Igual | Equivalente | Corta | Cortada | Trava | Travada | Encosta | Encostada | Preenche | Preenchida | |
| 016 | 022 | 002 | | | | | | | | | | | | |
| UE | Sobrepõe | Sobreposta | Contemporânea | Igual | Equivalente | Corta | Cortada | Trava | Travada | Encosta | Encostada | Preenche | Preenchida | |
| | 036 | 020 | | | 018 | | | | | | | | | |
| 017 | Não | 022 | | | 019 | | | | | | | | | |
| | Escavado | 023 | | | 049 | | | | | | | | | |
| UE | Sobrepõe | Sobreposta | Contemporânea | Igual | Equivalente | Corta | Cortada | Trava | Travada | Encosta | Encostada | Preenche | Preenchida | |
| | 036 | 020 | | | 017 | | | | | | | | | |
| 018 | Não | 022 | | | 049 | | | | | | | | | |
| | Escavado | 023 | | | | | | | | | | | | |
| UE | Sobrepõe | Sobreposta | Contemporânea | Igual | Equivalente | Corta | Cortada | Trava | Travada | Encosta | Encostada | Preenche | Preenchida | |
| | 036 | 020 | | | 017 | | | | | | | | | |
| 019 | Não | 022 | | | 049 | | | | | | | | | |
| | Escavado | 023 | | | | | | | | | | | | |
| UE | Sobrepõe | Sobreposta | Contemporânea | Igual | Equivalente | Corta | Cortada | Trava | Travada | Encosta | Encostada | Preenche | Preenchida | |
| | 017 | | | | | | | | | | | | | |
| 020 | 018 | 002 | | | | | | | | | | | | |
| | 019 | | | | | | | | | | | | | |
| UE | Sobrepõe | Sobreposta | Contemporânea | Igual | Equivalente | Corta | Cortada | Trava | Travada | Encosta | Encostada | Preenche | Preenchida | |
| 021 | 064 | 002 | | | | | | | | | | | | |
| UE | Sobrepõe | Sobreposta | Contemporânea | Igual | Equivalente | Corta | Cortada | Trava | Travada | Encosta | Encostada | Preenche | Preenchida | |
| | 017 | | | | | | | | | | | | | |
| 022 | 018 | 016 | | | 023 | | | | | | | | | |
| | 019 | 051 | | | | | | | | | | | | |
| | 078 | | | | | | | | | | | | | |
| UE | Sobrepõe | Sobreposta | Contemporânea | Igual | Equivalente | Corta | Cortada | Trava | Travada | Encosta | Encostada | Preenche | Preenchida | |
| | 017 | | | | | | | | | | | | | |
| 023 | 018 | 002 | | | 022 | | | | | | | | | |
| | 019 | | | | | | | | | | | | | |
| UE | Sobrepõe | Sobreposta | Contemporânea | Igual | Equivalente | Corta | Cortada | Trava | Travada | Encosta | Encostada | Preenche | Preenchida | |
| 024 | 192 | 193 | | | | | | | | | | | | |
| UE | Sobrepõe | Sobreposta | Contemporânea | Igual | Equivalente | Corta | Cortada | Trava | Travada | Encosta | Encostada | Preenche | Preenchida | |
| 025 | 030 | 002 | | | | | | | | | | | | |
| | | 031 | | | | | | | | | | | | |
| UE | Sobrepõe | Sobreposta | Contemporânea | Igual | Equivalente | Corta | Cortada | Trava | Travada | Encosta | Encostada | Preenche | Preenchida | |
| | | 002 | | | | | | | | | | | | |
| 026 | 096 | 027 | | | | | | | | | | | | |
| | 098 | 035 | | | | | | | | | | | | |
| | | 090 | | | | | | | | | | | | |
| UE | Sobrepõe | Sobreposta | Contemporânea | Igual | Equivalente | Corta | Cortada | Trava | Travada | Encosta | Encostada | Preenche | Preenchida | |
| | 026 | 028 | | | | | | | | | | | | |
| 027 | 035 | 093 | | | | | | | | | | | | |
| | 094 | | | | | | | | | | | | | |
| UE | Sobrepõe | Sobreposta | Contemporânea | Igual | Equivalente | Corta | Cortada | Trava | Travada | Encosta | Encostada | Preenche | Preenchida | |
| | 027 | 030 | | | | | | | | | | | | |
| 028 | 093 | 032 | | | | | | | | | | | | |
| UE | Sobrepõe | Sobreposta | Contemporânea | Igual | Equivalente | Corta | Cortada | Trava | Travada | Encosta | Encostada | Preenche | Preenchida | |
| 029 | 032 | 033 | | | | | | | | | | | | |
| UE | Sobrepõe | Sobreposta | Contemporânea | Igual | Equivalente | Corta | Cortada | Trava | Travada | Encosta | Encostada | Preenche | Preenchida | |
| 030 | 028 | 025 | | | | | | | | | | | | |
| UE | Sobrepõe | Sobreposta | Contemporânea | Igual | Equivalente | Corta | Cortada | Trava | Travada | Encosta | Encostada | Preenche | Preenchida | |
| 031 | 025 | 002 | | | | | | | | | | | | |
| | | 034 | | | | | | | | | | | | |
| UE | Sobrepõe | Sobreposta | Contemporânea | Igual | Equivalente | Corta | Cortada | Trava | Travada | Encosta | Encostada | Preenche | Preenchida | |
| 032 | 028 | 029 | | | | | | | | | | | | |
| UE | Sobrepõe | Sobreposta | Contemporânea | Igual | Equivalente | Corta | Cortada | Trava | Travada | Encosta | Encostada | Preenche | Preenchida | |
| 033 | 029 | | | | | | | | | | | | | |
| UE | Sobrepõe | Sobreposta | Contemporânea | Igual | Equivalente | Corta | Cortada | Trava | Travada | Encosta | Encostada | Preenche | Preenchida | |
| 034 | 031 | 002 | | | | | | | | | | | | |
| UE | Sobrepõe | Sobreposta | Contemporânea | Igual | Equivalente | Corta | Cortada | Trava | Travada | Encosta | Encostada | Preenche | Preenchida | |
| 035 | 026 | 027 | | | | | | | | | | | | |
| UE | Sobrepõe | Sobreposta | Contemporânea | Igual | Equivalente | Corta | Cortada | Trava | Travada | Encosta | Encostada | Preenche | Preenchida | |

102 101

| | | | | | | | | | | | | | |
|----|----------|------------|---------------|-------|-------------|-------|---------|-------|---------|---------|-----------|----------|------------|
| UE | Sobrepoê | Sobreposta | Contemporânea | Igual | Equivalente | Corta | Cortada | Trava | Travada | Encosta | Encostada | Preenche | Preenchida |
|----|----------|------------|---------------|-------|-------------|-------|---------|-------|---------|---------|-----------|----------|------------|

104

103 108 101

110

| | | | | | | | | | | | | | |
|----|----------|------------|---------------|-------|-------------|-------|---------|-------|---------|---------|-----------|----------|------------|
| UE | Sobrepoê | Sobreposta | Contemporânea | Igual | Equivalente | Corta | Cortada | Trava | Travada | Encosta | Encostada | Preenche | Preenchida |
|----|----------|------------|---------------|-------|-------------|-------|---------|-------|---------|---------|-----------|----------|------------|

104 105 103

109 110

| | | | | | | | | | | | | | |
|----|----------|------------|---------------|-------|-------------|-------|---------|-------|---------|---------|-----------|----------|------------|
| UE | Sobrepoê | Sobreposta | Contemporânea | Igual | Equivalente | Corta | Cortada | Trava | Travada | Encosta | Encostada | Preenche | Preenchida |
|----|----------|------------|---------------|-------|-------------|-------|---------|-------|---------|---------|-----------|----------|------------|

105 Não Escavado 104

| | | | | | | | | | | | | | |
|----|----------|------------|---------------|-------|-------------|-------|---------|-------|---------|---------|-----------|----------|------------|
| UE | Sobrepoê | Sobreposta | Contemporânea | Igual | Equivalente | Corta | Cortada | Trava | Travada | Encosta | Encostada | Preenche | Preenchida |
|----|----------|------------|---------------|-------|-------------|-------|---------|-------|---------|---------|-----------|----------|------------|

106 107 108

| | | | | | | | | | | | | | |
|----|----------|------------|---------------|-------|-------------|-------|---------|-------|---------|---------|-----------|----------|------------|
| UE | Sobrepoê | Sobreposta | Contemporânea | Igual | Equivalente | Corta | Cortada | Trava | Travada | Encosta | Encostada | Preenche | Preenchida |
|----|----------|------------|---------------|-------|-------------|-------|---------|-------|---------|---------|-----------|----------|------------|

107 111 106

| | | | | | | | | | | | | | |
|----|----------|------------|---------------|-------|-------------|-------|---------|-------|---------|---------|-----------|----------|------------|
| UE | Sobrepoê | Sobreposta | Contemporânea | Igual | Equivalente | Corta | Cortada | Trava | Travada | Encosta | Encostada | Preenche | Preenchida |
|----|----------|------------|---------------|-------|-------------|-------|---------|-------|---------|---------|-----------|----------|------------|

108 106 101 103

| | | | | | | | | | | | | | |
|----|----------|------------|---------------|-------|-------------|-------|---------|-------|---------|---------|-----------|----------|------------|
| UE | Sobrepoê | Sobreposta | Contemporânea | Igual | Equivalente | Corta | Cortada | Trava | Travada | Encosta | Encostada | Preenche | Preenchida |
|----|----------|------------|---------------|-------|-------------|-------|---------|-------|---------|---------|-----------|----------|------------|

109 111 104

| | | | | | | | | | | | | | |
|----|----------|------------|---------------|-------|-------------|-------|---------|-------|---------|---------|-----------|----------|------------|
| UE | Sobrepoê | Sobreposta | Contemporânea | Igual | Equivalente | Corta | Cortada | Trava | Travada | Encosta | Encostada | Preenche | Preenchida |
|----|----------|------------|---------------|-------|-------------|-------|---------|-------|---------|---------|-----------|----------|------------|

110 104 103

| | | | | | | | | | | | | | |
|----|----------|------------|---------------|-------|-------------|-------|---------|-------|---------|---------|-----------|----------|------------|
| UE | Sobrepoê | Sobreposta | Contemporânea | Igual | Equivalente | Corta | Cortada | Trava | Travada | Encosta | Encostada | Preenche | Preenchida |
|----|----------|------------|---------------|-------|-------------|-------|---------|-------|---------|---------|-----------|----------|------------|

111 121 107 143 109 146

| | | | | | | | | | | | | | |
|----|----------|------------|---------------|-------|-------------|-------|---------|-------|---------|---------|-----------|----------|------------|
| UE | Sobrepoê | Sobreposta | Contemporânea | Igual | Equivalente | Corta | Cortada | Trava | Travada | Encosta | Encostada | Preenche | Preenchida |
|----|----------|------------|---------------|-------|-------------|-------|---------|-------|---------|---------|-----------|----------|------------|

112 115 097

| | | | | | | | | | | | | | |
|----|----------|------------|---------------|-------|-------------|-------|---------|-------|---------|---------|-----------|----------|------------|
| UE | Sobrepoê | Sobreposta | Contemporânea | Igual | Equivalente | Corta | Cortada | Trava | Travada | Encosta | Encostada | Preenche | Preenchida |
|----|----------|------------|---------------|-------|-------------|-------|---------|-------|---------|---------|-----------|----------|------------|

113 114 088 135

| | | | | | | | | | | | | | |
|----|----------|------------|---------------|-------|-------------|-------|---------|-------|---------|---------|-----------|----------|------------|
| UE | Sobrepoê | Sobreposta | Contemporânea | Igual | Equivalente | Corta | Cortada | Trava | Travada | Encosta | Encostada | Preenche | Preenchida |
|----|----------|------------|---------------|-------|-------------|-------|---------|-------|---------|---------|-----------|----------|------------|

114 116 113

| | | | | | | | | | | | | | |
|----|----------|------------|---------------|-------|-------------|-------|---------|-------|---------|---------|-----------|----------|------------|
| UE | Sobrepoê | Sobreposta | Contemporânea | Igual | Equivalente | Corta | Cortada | Trava | Travada | Encosta | Encostada | Preenche | Preenchida |
|----|----------|------------|---------------|-------|-------------|-------|---------|-------|---------|---------|-----------|----------|------------|

115 119 112

| | | | | | | | | | | | | | |
|----|----------|------------|---------------|-------|-------------|-------|---------|-------|---------|---------|-----------|----------|------------|
| UE | Sobrepoê | Sobreposta | Contemporânea | Igual | Equivalente | Corta | Cortada | Trava | Travada | Encosta | Encostada | Preenche | Preenchida |
|----|----------|------------|---------------|-------|-------------|-------|---------|-------|---------|---------|-----------|----------|------------|

116 117 114

| | | | | | | | | | | | | | |
|----|----------|------------|---------------|-------|-------------|-------|---------|-------|---------|---------|-----------|----------|------------|
| UE | Sobrepoê | Sobreposta | Contemporânea | Igual | Equivalente | Corta | Cortada | Trava | Travada | Encosta | Encostada | Preenche | Preenchida |
|----|----------|------------|---------------|-------|-------------|-------|---------|-------|---------|---------|-----------|----------|------------|

117 118 116

| | | | | | | | | | | | | | |
|----|----------|------------|---------------|-------|-------------|-------|---------|-------|---------|---------|-----------|----------|------------|
| UE | Sobrepoê | Sobreposta | Contemporânea | Igual | Equivalente | Corta | Cortada | Trava | Travada | Encosta | Encostada | Preenche | Preenchida |
|----|----------|------------|---------------|-------|-------------|-------|---------|-------|---------|---------|-----------|----------|------------|

118 133 117 134

| | | | | | | | | | | | | | |
|----|----------|------------|---------------|-------|-------------|-------|---------|-------|---------|---------|-----------|----------|------------|
| UE | Sobrepoê | Sobreposta | Contemporânea | Igual | Equivalente | Corta | Cortada | Trava | Travada | Encosta | Encostada | Preenche | Preenchida |
|----|----------|------------|---------------|-------|-------------|-------|---------|-------|---------|---------|-----------|----------|------------|

119 123 115

| | | | | | | | | | | | | | |
|----|----------|------------|---------------|-------|-------------|-------|---------|-------|---------|---------|-----------|----------|------------|
| UE | Sobrepoê | Sobreposta | Contemporânea | Igual | Equivalente | Corta | Cortada | Trava | Travada | Encosta | Encostada | Preenche | Preenchida |
|----|----------|------------|---------------|-------|-------------|-------|---------|-------|---------|---------|-----------|----------|------------|

120 139 100 145 146

| | | | | | | | | | | | | | |
|----|----------|------------|---------------|-------|-------------|-------|---------|-------|---------|---------|-----------|----------|------------|
| UE | Sobrepoê | Sobreposta | Contemporânea | Igual | Equivalente | Corta | Cortada | Trava | Travada | Encosta | Encostada | Preenche | Preenchida |
|----|----------|------------|---------------|-------|-------------|-------|---------|-------|---------|---------|-----------|----------|------------|

121 144 111

| | | | | | | | | | | | | | |
|----|----------|------------|---------------|-------|-------------|-------|---------|-------|---------|---------|-----------|----------|------------|
| UE | Sobrepoê | Sobreposta | Contemporânea | Igual | Equivalente | Corta | Cortada | Trava | Travada | Encosta | Encostada | Preenche | Preenchida |
|----|----------|------------|---------------|-------|-------------|-------|---------|-------|---------|---------|-----------|----------|------------|

122 147 144

| | | | | | | | | | | | | | |
|----|----------|------------|---------------|-------|-------------|-------|---------|-------|---------|---------|-----------|----------|------------|
| UE | Sobrepoê | Sobreposta | Contemporânea | Igual | Equivalente | Corta | Cortada | Trava | Travada | Encosta | Encostada | Preenche | Preenchida |
|----|----------|------------|---------------|-------|-------------|-------|---------|-------|---------|---------|-----------|----------|------------|

123 125 119

| | | | | | | | | | | | | | |
|----|----------|------------|---------------|-------|-------------|-------|---------|-------|---------|---------|-----------|----------|------------|
| UE | Sobrepoê | Sobreposta | Contemporânea | Igual | Equivalente | Corta | Cortada | Trava | Travada | Encosta | Encostada | Preenche | Preenchida |
|----|----------|------------|---------------|-------|-------------|-------|---------|-------|---------|---------|-----------|----------|------------|

124 099 084 126

| | | | | | | | | | | | | | |
|----|----------|------------|---------------|-------|-------------|-------|---------|-------|---------|---------|-----------|----------|------------|
| UE | Sobrepoê | Sobreposta | Contemporânea | Igual | Equivalente | Corta | Cortada | Trava | Travada | Encosta | Encostada | Preenche | Preenchida |
|----|----------|------------|---------------|-------|-------------|-------|---------|-------|---------|---------|-----------|----------|------------|

125 128 123

| | | | | | | | | | | | | | |
|----|----------|------------|---------------|-------|-------------|-------|---------|-------|---------|---------|-----------|----------|------------|
| UE | Sobrepoê | Sobreposta | Contemporânea | Igual | Equivalente | Corta | Cortada | Trava | Travada | Encosta | Encostada | Preenche | Preenchida |
|----|----------|------------|---------------|-------|-------------|-------|---------|-------|---------|---------|-----------|----------|------------|

126 099 084 124

| | | | | | | | | | | | | | |
|----|----------|------------|---------------|-------|-------------|-------|---------|-------|---------|---------|-----------|----------|------------|
| UE | Sobrepoê | Sobreposta | Contemporânea | Igual | Equivalente | Corta | Cortada | Trava | Travada | Encosta | Encostada | Preenche | Preenchida |
|----|----------|------------|---------------|-------|-------------|-------|---------|-------|---------|---------|-----------|----------|------------|

Não

127 Escavado 136

| | | | | | | | | | | | | | |
|----|----------|------------|---------------|-------|-------------|-------|---------|-------|---------|---------|-----------|----------|------------|
| UE | Sobrepõe | Sobreposta | Contemporânea | Igual | Equivalente | Corta | Cortada | Trava | Travada | Encosta | Encostada | Preenche | Preenchida |
|----|----------|------------|---------------|-------|-------------|-------|---------|-------|---------|---------|-----------|----------|------------|

128 Não Escavado 125

| | | | | | | | | | | | | | |
|----|----------|------------|---------------|-------|-------------|-------|---------|-------|---------|---------|-----------|----------|------------|
| UE | Sobrepõe | Sobreposta | Contemporânea | Igual | Equivalente | Corta | Cortada | Trava | Travada | Encosta | Encostada | Preenche | Preenchida |
|----|----------|------------|---------------|-------|-------------|-------|---------|-------|---------|---------|-----------|----------|------------|

129 097 095

| | | | | | | | | | | | | | |
|----|----------|------------|---------------|-------|-------------|-------|---------|-------|---------|---------|-----------|----------|------------|
| UE | Sobrepõe | Sobreposta | Contemporânea | Igual | Equivalente | Corta | Cortada | Trava | Travada | Encosta | Encostada | Preenche | Preenchida |
|----|----------|------------|---------------|-------|-------------|-------|---------|-------|---------|---------|-----------|----------|------------|

130 002 131

| | | | | | | | | | | | | | |
|----|----------|------------|---------------|-------|-------------|-------|---------|-------|---------|---------|-----------|----------|------------|
| UE | Sobrepõe | Sobreposta | Contemporânea | Igual | Equivalente | Corta | Cortada | Trava | Travada | Encosta | Encostada | Preenche | Preenchida |
|----|----------|------------|---------------|-------|-------------|-------|---------|-------|---------|---------|-----------|----------|------------|

131 130 001

| | | | | | | | | | | | | | |
|----|----------|------------|---------------|-------|-------------|-------|---------|-------|---------|---------|-----------|----------|------------|
| UE | Sobrepõe | Sobreposta | Contemporânea | Igual | Equivalente | Corta | Cortada | Trava | Travada | Encosta | Encostada | Preenche | Preenchida |
|----|----------|------------|---------------|-------|-------------|-------|---------|-------|---------|---------|-----------|----------|------------|

132 095 096

| | | | | | | | | | | | | | |
|----|----------|------------|---------------|-------|-------------|-------|---------|-------|---------|---------|-----------|----------|------------|
| UE | Sobrepõe | Sobreposta | Contemporânea | Igual | Equivalente | Corta | Cortada | Trava | Travada | Encosta | Encostada | Preenche | Preenchida |
|----|----------|------------|---------------|-------|-------------|-------|---------|-------|---------|---------|-----------|----------|------------|

133 136 118

134

| | | | | | | | | | | | | | |
|----|----------|------------|---------------|-------|-------------|-------|---------|-------|---------|---------|-----------|----------|------------|
| UE | Sobrepõe | Sobreposta | Contemporânea | Igual | Equivalente | Corta | Cortada | Trava | Travada | Encosta | Encostada | Preenche | Preenchida |
|----|----------|------------|---------------|-------|-------------|-------|---------|-------|---------|---------|-----------|----------|------------|

134 136 118

133

| | | | | | | | | | | | | | |
|----|----------|------------|---------------|-------|-------------|-------|---------|-------|---------|---------|-----------|----------|------------|
| UE | Sobrepõe | Sobreposta | Contemporânea | Igual | Equivalente | Corta | Cortada | Trava | Travada | Encosta | Encostada | Preenche | Preenchida |
|----|----------|------------|---------------|-------|-------------|-------|---------|-------|---------|---------|-----------|----------|------------|

135 113 099

| | | | | | | | | | | | | | |
|----|----------|------------|---------------|-------|-------------|-------|---------|-------|---------|---------|-----------|----------|------------|
| UE | Sobrepõe | Sobreposta | Contemporânea | Igual | Equivalente | Corta | Cortada | Trava | Travada | Encosta | Encostada | Preenche | Preenchida |
|----|----------|------------|---------------|-------|-------------|-------|---------|-------|---------|---------|-----------|----------|------------|

136 127 133 134

| | | | | | | | | | | | | | |
|----|----------|------------|---------------|-------|-------------|-------|---------|-------|---------|---------|-----------|----------|------------|
| UE | Sobrepõe | Sobreposta | Contemporânea | Igual | Equivalente | Corta | Cortada | Trava | Travada | Encosta | Encostada | Preenche | Preenchida |
|----|----------|------------|---------------|-------|-------------|-------|---------|-------|---------|---------|-----------|----------|------------|

137 138 158

| | | | | | | | | | | | | | |
|----|----------|------------|---------------|-------|-------------|-------|---------|-------|---------|---------|-----------|----------|------------|
| UE | Sobrepõe | Sobreposta | Contemporânea | Igual | Equivalente | Corta | Cortada | Trava | Travada | Encosta | Encostada | Preenche | Preenchida |
|----|----------|------------|---------------|-------|-------------|-------|---------|-------|---------|---------|-----------|----------|------------|

138 149 137 155 153 166 159 188 161

| | | | | | | | | | | | | | |
|----|----------|------------|---------------|-------|-------------|-------|---------|-------|---------|---------|-----------|----------|------------|
| UE | Sobrepõe | Sobreposta | Contemporânea | Igual | Equivalente | Corta | Cortada | Trava | Travada | Encosta | Encostada | Preenche | Preenchida |
|----|----------|------------|---------------|-------|-------------|-------|---------|-------|---------|---------|-----------|----------|------------|

139 145 120 146

| | | | | | | | | | | | | | |
|----|----------|------------|---------------|-------|-------------|-------|---------|-------|---------|---------|-----------|----------|------------|
| UE | Sobrepõe | Sobreposta | Contemporânea | Igual | Equivalente | Corta | Cortada | Trava | Travada | Encosta | Encostada | Preenche | Preenchida |
|----|----------|------------|---------------|-------|-------------|-------|---------|-------|---------|---------|-----------|----------|------------|

140 Não Escavado 147

141

| | | | | | | | | | | | | | |
|----|----------|------------|---------------|-------|-------------|-------|---------|-------|---------|---------|-----------|----------|------------|
| UE | Sobrepõe | Sobreposta | Contemporânea | Igual | Equivalente | Corta | Cortada | Trava | Travada | Encosta | Encostada | Preenche | Preenchida |
|----|----------|------------|---------------|-------|-------------|-------|---------|-------|---------|---------|-----------|----------|------------|

141 Não Escavado 147

140

| | | | | | | | | | | | | | |
|----|----------|------------|---------------|-------|-------------|-------|---------|-------|---------|---------|-----------|----------|------------|
| UE | Sobrepõe | Sobreposta | Contemporânea | Igual | Equivalente | Corta | Cortada | Trava | Travada | Encosta | Encostada | Preenche | Preenchida |
|----|----------|------------|---------------|-------|-------------|-------|---------|-------|---------|---------|-----------|----------|------------|

142 144 143

| | | | | | | | | | | | | | |
|----|----------|------------|---------------|-------|-------------|-------|---------|-------|---------|---------|-----------|----------|------------|
| UE | Sobrepõe | Sobreposta | Contemporânea | Igual | Equivalente | Corta | Cortada | Trava | Travada | Encosta | Encostada | Preenche | Preenchida |
|----|----------|------------|---------------|-------|-------------|-------|---------|-------|---------|---------|-----------|----------|------------|

143 142 111

| | | | | | | | | | | | | | |
|----|----------|------------|---------------|-------|-------------|-------|---------|-------|---------|---------|-----------|----------|------------|
| UE | Sobrepõe | Sobreposta | Contemporânea | Igual | Equivalente | Corta | Cortada | Trava | Travada | Encosta | Encostada | Preenche | Preenchida |
|----|----------|------------|---------------|-------|-------------|-------|---------|-------|---------|---------|-----------|----------|------------|

144 122 121 142 145

| | | | | | | | | | | | | | |
|----|----------|------------|---------------|-------|-------------|-------|---------|-------|---------|---------|-----------|----------|------------|
| UE | Sobrepõe | Sobreposta | Contemporânea | Igual | Equivalente | Corta | Cortada | Trava | Travada | Encosta | Encostada | Preenche | Preenchida |
|----|----------|------------|---------------|-------|-------------|-------|---------|-------|---------|---------|-----------|----------|------------|

145 144 120 139

| | | | | | | | | | | | | | |
|----|----------|------------|---------------|-------|-------------|-------|---------|-------|---------|---------|-----------|----------|------------|
| UE | Sobrepõe | Sobreposta | Contemporânea | Igual | Equivalente | Corta | Cortada | Trava | Travada | Encosta | Encostada | Preenche | Preenchida |
|----|----------|------------|---------------|-------|-------------|-------|---------|-------|---------|---------|-----------|----------|------------|

146 120 139 111

| | | | | | | | | | | | | | |
|----|----------|------------|---------------|-------|-------------|-------|---------|-------|---------|---------|-----------|----------|------------|
| UE | Sobrepõe | Sobreposta | Contemporânea | Igual | Equivalente | Corta | Cortada | Trava | Travada | Encosta | Encostada | Preenche | Preenchida |
|----|----------|------------|---------------|-------|-------------|-------|---------|-------|---------|---------|-----------|----------|------------|

147 140 141 122

| | | | | | | | | | | | | | |
|----|----------|------------|---------------|-------|-------------|-------|---------|-------|---------|---------|-----------|----------|------------|
| UE | Sobrepõe | Sobreposta | Contemporânea | Igual | Equivalente | Corta | Cortada | Trava | Travada | Encosta | Encostada | Preenche | Preenchida |
|----|----------|------------|---------------|-------|-------------|-------|---------|-------|---------|---------|-----------|----------|------------|

148 151 149

| | | | | | | | | | | | | | |
|----|----------|------------|---------------|-------|-------------|-------|---------|-------|---------|---------|-----------|----------|------------|
| UE | Sobrepõe | Sobreposta | Contemporânea | Igual | Equivalente | Corta | Cortada | Trava | Travada | Encosta | Encostada | Preenche | Preenchida |
|----|----------|------------|---------------|-------|-------------|-------|---------|-------|---------|---------|-----------|----------|------------|

149 148 138

| | | | | | | | | | | | | | |
|----|----------|------------|---------------|-------|-------------|-------|---------|-------|---------|---------|-----------|----------|------------|
| UE | Sobrepõe | Sobreposta | Contemporânea | Igual | Equivalente | Corta | Cortada | Trava | Travada | Encosta | Encostada | Preenche | Preenchida |
|----|----------|------------|---------------|-------|-------------|-------|---------|-------|---------|---------|-----------|----------|------------|

150 Não Escavado 151 154

192 002 024

| UE | Sobrepõe | Sobreposta | Contemporânea | Igual | Equivalente | Corta | Cortada | Trava | Travada | Encosta | Encostada | Preenche | Preenchida |
|----|----------|------------|---------------|-------|-------------|-------|---------|-------|---------|---------|-----------|----------|------------|
|----|----------|------------|---------------|-------|-------------|-------|---------|-------|---------|---------|-----------|----------|------------|

193 024 002

| UE | Sobrepõe | Sobreposta | Contemporânea | Igual | Equivalente | Corta | Cortada | Trava | Travada | Encosta | Encostada | Preenche | Preenchida |
|----|----------|------------|---------------|-------|-------------|-------|---------|-------|---------|---------|-----------|----------|------------|
|----|----------|------------|---------------|-------|-------------|-------|---------|-------|---------|---------|-----------|----------|------------|

013
014
017
018
019
036
040
044
049
058
059
060
061
062
073
079
105
127
128
140
141
150
168
190

**Não
Escavado**

Trabalhos Arqueológicos da U.A.U.M. / MEMÓRIAS, 62, 2017



Lista Geral de Materiais

Seminário de Santiago

| | | | |
|---|------------|--------------|---------|
| Nº inventário: 1,2 | Nº achado: | Sondagem: S3 | UE: 028 |
| Tipo: Cerâmica | | | |
| Descrição: 2 paredes de cerâmica comum romana | | | |
| Coordenadas: X: | Y: | Cota: | |
| Nº inventário: 3,4,5,6,7 | Nº achado: | Sondagem: S3 | UE: 028 |
| Tipo: Cerâmica | | | |
| Descrição: 5 paredes de cerâmica idade média baixa | | | |
| Coordenadas: X: | Y: | Cota: | |
| Nº inventário: 8 | Nº achado: | Sondagem: S3 | UE: 028 |
| Tipo: Cerâmica | | | |
| Descrição: 1 parede de cerâmica moderna | | | |
| Coordenadas: X: | Y: | Cota: | |
| Nº inventário: 1,2 | Nº achado: | Sondagem: S6 | UE: 154 |
| Tipo: Cerâmica | | | |
| Descrição: 2 paredes de cerâmica de idade média baixa | | | |
| Coordenadas: X: | Y: | Cota: | |
| Nº inventário: 1,2 | Nº achado: | Sondagem: S8 | UE: 066 |
| Tipo: Cerâmica | | | |
| Descrição: 2 azulejos | | | |
| Coordenadas: X: | Y: | Cota: | |
| Nº inventário: 3,4 | Nº achado: | Sondagem: S8 | UE: 066 |
| Tipo: Cerâmica | | | |
| Descrição: 2 bordes de cerâmica vidrada contemporânea | | | |
| Coordenadas: X: | Y: | Cota: | |
| Nº inventário: 5,6 | Nº achado: | Sondagem: S8 | UE: 066 |
| Tipo: Cerâmica | | | |
| Descrição: 2 paredes cerâmica vidrada contemporânea | | | |
| Coordenadas: X: | Y: | Cota: | |
| Nº inventário: 7 | Nº achado: | Sondagem: S8 | UE: 066 |
| Tipo: Cerâmica | | | |
| Descrição: 1 borde de cerâmica comum contemporânea | | | |
| Coordenadas: X: | Y: | Cota: | |
| Nº inventário: 8,9,10,11,12,13,14,15,16 | Nº achado: | Sondagem: S8 | UE: 066 |
| Tipo: Cerâmica | | | |
| Descrição: 9 bordes de cerâmica comum romana | | | |
| Coordenadas: X: | Y: | Cota: | |
| Nº inventário: 17,18,19,20,21,22,23,24,25 | Nº achado: | Sondagem: S8 | UE: 066 |
| Tipo: Cerâmica | | | |
| Descrição: 9 bases de cerâmica comum contemporânea | | | |
| Coordenadas: X: | Y: | Cota: | |
| Nº inventário: 26,27,28,29,30 | Nº achado: | Sondagem: S8 | UE: 066 |
| Tipo: Cerâmica | | | |
| Descrição: 5 fragmentos de asas de cerâmica comum contemporânea | | | |
| Coordenadas: X: | Y: | Cota: | |
| Nº inventário: 31,32,33,34,35,36,37,38,39,40,41,42,43,44,45,46,47,48,49,50 | Nº achado: | Sondagem: S8 | UE: 066 |
| Tipo: Cerâmica | | | |
| Descrição: 20 paredes de cerâmica comum contemporânea | | | |
| Coordenadas: X: | Y: | Cota: | |
| Nº inventário: 51,52,53,54,55,56,57,58,59,60,61,62,63,64,65,66,67,68,69,70 | Nº achado: | Sondagem: S8 | UE: 066 |
| Tipo: Cerâmica | | | |
| Descrição: 20 paredes de cerâmica comum contemporânea | | | |
| Coordenadas: X: | Y: | Cota: | |

Nº inventário: 71,72,73,74,75 Nº achado: Sondagem: S8 UE: 066
 Tipo: Cerâmica
 Descrição: 5 bordes de cerâmica comum moderna
Coordenadas: X: Y: Cota:

Nº inventário: 80,81,82,83,84,85,86,87,88,89,90,91,92,93 Nº achado: Sondagem: S8 UE: 066
 Tipo: Cerâmica
 Descrição: 14 paredes de cerâmica comum moderna
Coordenadas: X: Y: Cota:

Nº inventário: 94,95,96,97,98 Nº achado: Sondagem: S8 UE: 066
 Tipo: Cerâmica
 Descrição: 5 bordes de cerâmica medieval
Coordenadas: X: Y: Cota:

Nº inventário: 99,100,101,102,103,104 Nº achado: Sondagem: S8 UE: 066
 Tipo: Cerâmica
 Descrição: 6 bases de cerâmica de la idade média baixa
Coordenadas: X: Y: Cota:

Nº inventário: 105,106,107,108 Nº achado: Sondagem: S8 UE: 066
 Tipo: Cerâmica
 Descrição: 4 fragmentos de asa de cerâmica medieval
Coordenadas: X: Y: Cota:

Nº inventário: 109,110,111,112,113,114,115,116,117,118,119,120,121,122,123,124,125,126,127 Nº achado: S8 UE: 066
 Tipo: Cerâmica
 Descrição: 19 paredes de cerâmica de la idade média baixa
Coordenadas: X: Y: Cota:

Nº inventário: 128,129 Nº achado: Sondagem: S8 UE: 066
 Tipo: Cerâmica
 Descrição: 2 bordes de cerâmica comum romana
Coordenadas: X: Y: Cota:

Nº inventário: 130 Nº achado: Sondagem: S8 UE: 066
 Tipo: Cerâmica
 Descrição: 1 base de cerâmica comum romana
Coordenadas: X: Y: Cota:

Nº inventário: 131 Nº achado: Sondagem: S8 UE: 066
 Tipo: Cerâmica
 Descrição: 1 parede de cerâmica comum romana
Coordenadas: X: Y: Cota:

Nº inventário: 132 Nº achado: Sondagem: S8 UE: 066
 Tipo: Cerâmica
 Descrição: 1 base de ARSW
Coordenadas: X: Y: Cota:

Nº inventário: 133 Nº achado: Sondagem: S8 UE: 066
 Tipo: Cerâmica
 Descrição: 1 parede de ARSW
Coordenadas: X: Y: Cota:

Nº inventário: 1 Nº achado: Sondagem: S1 UE: 047
 Tipo: Cerâmica
 Descrição: 1 borde de cerâmica comum romana
Coordenadas: X: Y: Cota:

Nº inventário: 2,3,4,5,6,7,8 Nº achado: Sondagem: S1 UE: 047
 Tipo: Cerâmica
 Descrição: 7 paredes de cerâmica comum romana
Coordenadas: X: Y: Cota:

Nº inventário: 9 Nº achado: Sondagem: S1 UE: 047
 Tipo: Cerâmica
 Descrição: 1 base de cerâmica cinzenta tardia
Coordenadas: X: Y: Cota:

Nº inventário: 10,11,12,13,14 Nº achado: Sondagem: S1 UE: 047

Tipo: Cerâmica
Descrição: 5 parede de cerâmica de idade média baixa
Coordenadas: X: Y: Cota:

Nº inventário: 15 Nº achado: Sondagem: S1 UE: 047

Tipo: Cerâmica
Descrição: 1 borde de cerâmica vidrada contemporânea
Coordenadas: X: Y: Cota:

Nº inventário: 44,45,46,47,48,49,50,51,52,53,54,55,56,57,58,59,60,61,62,63,64 Nº achado: Sondagem: S3 UE: 123

Tipo: Cerâmica
Descrição: 21 paredes de cerâmica comum romana
Coordenadas: X: Y: Cota:

Nº inventário: 10 Nº achado: Sondagem: S6 UE: 152

Tipo: Vidro
Descrição: Vidro romano
Coordenadas: X: Y: Cota:

Nº inventário: 167 Nº achado: Sondagem: S2 UE: 002

Tipo: Vidro
Descrição: Possível unguentário
Coordenadas: X: Y: Cota:

Nº inventário: 209 Nº achado: Sondagem: S7 UE: 180

Tipo: Vidro
Descrição: Vidro recente
Coordenadas: X: Y: Cota:

Nº inventário: 210, 211 Nº achado: Sondagem: S7 UE: 180

Tipo: Vidro
Descrição: 2 vidros romanos
Coordenadas: X: Y: Cota:

Nº inventário: 247 Nº achado: Sondagem: S3 UE: 112

Tipo: Vidro
Descrição: Vidro romano
Coordenadas: X: Y: Cota:

Nº inventário: 3 Nº achado: Sondagem: S6 UE: 151

Tipo: Vidro
Descrição: Vidro romano
Coordenadas: X: Y: Cota:

Nº inventário: 495, 496, 497, 498, 499, 500, 501, 502, 503, 504 Nº achado: Sondagem: S6 UE: 138

Tipo: Vidro
Descrição: 10 vidros recentes
Coordenadas: X: Y: Cota:

Nº inventário: 505 Nº achado: Sondagem: S6 UE: 138

Tipo: Vidro
Descrição: Vidro
Coordenadas: X: Y: Cota:

Nº inventário: 506 Nº achado: Sondagem: S6 UE: 138

Tipo: Vidro
Descrição: Vidro tardio
Coordenadas: X: Y: Cota:

Nº inventário: 53 Nº achado: Sondagem: S4 UE: 009

Tipo: Vidro
Descrição: Vidro
Coordenadas: X: Y: Cota:

Nº inventário: 57 Nº achado: Sondagem: S4 UE: 008

Tipo: Vidro
Descrição: Vidro
Coordenadas: X: Y: Cota:

Nº inventário: 66 Nº achado: Sondagem: S7 UE: 155

Tipo: Vidro
Descrição: Vidro recente

| | | | | |
|---|------------|--------------|--|---------|
| Coordenadas: X: | Y: | Cota: | | |
| Nº inventário: 67, 68 | Nº achado: | Sondagem: S7 | | UE: 155 |
| Tipo: Vidro | | | | |
| Descrição: 2 vidros romanos | | | | |
| Coordenadas: X: | Y: | Cota: | | |
| Nº inventário: 98 | Nº achado: | Sondagem: S2 | | UE: 092 |
| Tipo: Vidro | | | | |
| Descrição: Vidro romano | | | | |
| Coordenadas: X: | Y: | Cota: | | |
| Nº inventário: 1,2,3,4,5,6,7,8,9,10 | Nº achado: | Sondagem: S2 | | UE: 002 |
| Tipo: Cerâmica | | | | |
| Descrição: 10 bordes de cerâmica vidrada contemporânea | | | | |
| Coordenadas: X: | Y: | Cota: | | |
| Nº inventário: 11,12,13,14 | Nº achado: | Sondagem: S2 | | UE: 002 |
| Tipo: Cerâmica | | | | |
| Descrição: 4 bases de cerâmica vidrada contemporânea | | | | |
| Coordenadas: X: | Y: | Cota: | | |
| Nº inventário: 15,16,17,18,19 | Nº achado: | Sondagem: S2 | | UE: 002 |
| Tipo: Cerâmica | | | | |
| Descrição: 5 paredes de cerâmica vidrada contemporânea | | | | |
| Coordenadas: X: | Y: | Cota: | | |
| Nº inventário: 20 | Nº achado: | Sondagem: S2 | | UE: 002 |
| Tipo: Cerâmica | | | | |
| Descrição: 1 asa de cerâmica vidrada contemporânea | | | | |
| Coordenadas: X: | Y: | Cota: | | |
| Nº inventário: 21,22,23,24,25,26,27,28,29,30,31,32,33,34,35 | Nº achado: | Sondagem: S2 | | UE: 002 |
| Tipo: Cerâmica | | | | |
| Descrição: 15 bordes de faiança | | | | |
| Coordenadas: X: | Y: | Cota: | | |
| Nº inventário: 36,37,38,39,40,41,42,43,44,45 | Nº achado: | Sondagem: S2 | | UE: 002 |
| Tipo: Cerâmica | | | | |
| Descrição: 10 bordes de faiança | | | | |
| Coordenadas: X: | Y: | Cota: | | |
| Nº inventário: 46,47,48,49,50,51,52,53,54,55,56,57,58,59,60,61,62 | Nº achado: | Sondagem: S2 | | UE: 002 |
| Tipo: Cerâmica | | | | |
| Descrição: 17 bases de faiança | | | | |
| Coordenadas: X: | Y: | Cota: | | |
| Nº inventário: 63,64,65,66,67,68,69,70,71,72,73,74,75,76,77,78,79,80 | Nº achado: | Sondagem: S2 | | UE: 002 |
| Tipo: Cerâmica | | | | |
| Descrição: 20 paredes de faiança | | | | |
| Coordenadas: X: | Y: | Cota: | | |
| Nº inventário: 83,84,85,86,87 | Nº achado: | Sondagem: S2 | | UE: 002 |
| Tipo: Cerâmica | | | | |
| Descrição: 5 paredes de faiança | | | | |
| Coordenadas: X: | Y: | Cota: | | |
| Nº inventário: 88 | Nº achado: | Sondagem: S2 | | UE: 002 |
| Tipo: Cerâmica | | | | |
| Descrição: 1 fragmento de gres | | | | |
| Coordenadas: X: | Y: | Cota: | | |
| Nº inventário: 89,90,91,92,93,94,95,96,97,98,99 | Nº achado: | Sondagem: S2 | | UE: 002 |
| Tipo: Cerâmica | | | | |
| Descrição: 11 azulejos | | | | |
| Coordenadas: X: | Y: | Cota: | | |
| Nº inventário: 100 | Nº achado: | Sondagem: S2 | | UE: 002 |
| Tipo: Cerâmica | | | | |
| Descrição: 1 fragmento de material de construção | | | | |

| | | | | |
|--|------------|--------------|---------|--|
| Coordenadas: X: | Y: | Cota: | | |
| Nº inventário: 101,102 | Nº achado: | Sondagem: S2 | UE: 002 | |
| Tipo: Cerâmica | | | | |
| Descrição: 2 bases de porcelana | | | | |
| Coordenadas: X: | Y: | Cota: | | |
| Nº inventário: 103 | Nº achado: | Sondagem: S2 | UE: 002 | |
| Tipo: Cerâmica | | | | |
| Descrição: 1 borde de porcelana | | | | |
| Coordenadas: X: | Y: | Cota: | | |
| Nº inventário: 104,105 | Nº achado: | Sondagem: S2 | UE: 002 | |
| Tipo: Cerâmica | | | | |
| Descrição: 2 paredes de porcelana | | | | |
| Coordenadas: X: | Y: | Cota: | | |
| Nº inventário: 105 | Nº achado: | Sondagem: S2 | UE: 002 | |
| Tipo: Cerâmica | | | | |
| Descrição: 1 borde de porcelana | | | | |
| Coordenadas: X: | Y: | Cota: | | |
| Nº inventário: 106,107,108,109,110,111,112,113,114,115,116,117,118,119,120 | Nº achado: | Sondagem: S2 | UE: 002 | |
| Tipo: Cerâmica | | | | |
| Descrição: 15 borde de cerâmica comum contemporânea | | | | |
| Coordenadas: X: | Y: | Cota: | | |
| Nº inventário: 121,122,123,124,125,126,127 | Nº achado: | Sondagem: S2 | UE: 002 | |
| Tipo: Cerâmica | | | | |
| Descrição: 8 borde de cerâmica comum contemporânea | | | | |
| Coordenadas: X: | Y: | Cota: | | |
| Nº inventário: 129,130,131,132,133 | Nº achado: | Sondagem: S2 | UE: 002 | |
| Tipo: Cerâmica | | | | |
| Descrição: 5 bases de cerâmica comum contemporânea | | | | |
| Coordenadas: X: | Y: | Cota: | | |
| Nº inventário: 134,135,136,137,138,139 | Nº achado: | Sondagem: S2 | UE: 002 | |
| Tipo: Cerâmica | | | | |
| Descrição: 6 fragmentos de asas de cerâmica comum contemporânea | | | | |
| Coordenadas: X: | Y: | Cota: | | |
| Nº inventário: 140,141,142,143,144,145,146,147,148,149,150,151,152,153,154,155 | Nº achado: | Sondagem: S2 | UE: 002 | |
| Tipo: Cerâmica | | | | |
| Descrição: 15 paredes de cerâmica comum contemporânea | | | | |
| Coordenadas: X: | Y: | Cota: | | |
| Nº inventário: 155,156,157,158,159,160,161,162,163,164,165,166 | Nº achado: | Sondagem: S2 | UE: 002 | |
| Tipo: Cerâmica | | | | |
| Descrição: 12 paredes de cerâmica comum contemporânea | | | | |
| Coordenadas: X: | Y: | Cota: | | |
| Nº inventário: 1,2,3,4,5,6 | Nº achado: | Sondagem: S6 | UE: 149 | |
| Tipo: Cerâmica | | | | |
| Descrição: 6 borde de cerâmica comum contemporânea | | | | |
| Coordenadas: X: | Y: | Cota: | | |
| Nº inventário: 7,8,9,10,11,12,13 | Nº achado: | Sondagem: S6 | UE: 149 | |
| Tipo: Cerâmica | | | | |
| Descrição: 7 bases de cerâmica comum contemporânea | | | | |
| Coordenadas: X: | Y: | Cota: | | |
| Nº inventário: 14,15,16,17,18,19,20 | Nº achado: | Sondagem: S6 | UE: 149 | |
| Tipo: Cerâmica | | | | |
| Descrição: 7 paredes de cerâmica comum contemporânea | | | | |
| Coordenadas: X: | Y: | Cota: | | |
| Nº inventário: 21,22,23,24,25,26,27,28 | Nº achado: | Sondagem: S6 | UE: 149 | |

| | | | |
|--|------------|--------------|---------|
| Típo: Cerâmica | | | |
| Descrição: 8 borde de cerâmica vidrada contemporânea | | | |
| Coordenadas: X: Y: Cota: | | | |
| Nº inventário: 29,30,31,32,33 | Nº achado: | Sondagem: S6 | UE: 149 |
| Típo: Cerâmica | | | |
| Descrição: 5 paredes de cerâmica vidrada contemporânea | | | |
| Coordenadas: X: Y: Cota: | | | |
| Nº inventário: 34,35,36,37 | Nº achado: | Sondagem: S6 | UE: 149 |
| Típo: Cerâmica | | | |
| Descrição: 4 bases de cerâmica vidrada contemporânea | | | |
| Coordenadas: X: Y: Cota: | | | |
| Nº inventário: 38,39,40,41,42,43,44 | Nº achado: | Sondagem: S6 | UE: 149 |
| Típo: Cerâmica | | | |
| Descrição: 7 paredes de cerâmica vidrada contemporânea | | | |
| Coordenadas: X: Y: Cota: | | | |
| Nº inventário: 45 | Nº achado: | Sondagem: S6 | UE: 149 |
| Típo: Cerâmica | | | |
| Descrição: 1 borde de faiança | | | |
| Coordenadas: X: Y: Cota: | | | |
| Nº inventário: 46 | Nº achado: | Sondagem: S6 | UE: 149 |
| Típo: Cerâmica | | | |
| Descrição: 1 parede de faiança | | | |
| Coordenadas: X: Y: Cota: | | | |
| Nº inventário: 47 | Nº achado: | Sondagem: S6 | UE: 149 |
| Típo: Cerâmica | | | |
| Descrição: 1 base de porcelana | | | |
| Coordenadas: X: Y: Cota: | | | |
| Nº inventário: 48,49,50,51,52 | Nº achado: | Sondagem: S6 | UE: 149 |
| Típo: Cerâmica | | | |
| Descrição: 5 azulejos | | | |
| Coordenadas: X: Y: Cota: | | | |
| Nº inventário: 1 | Nº achado: | Sondagem: S3 | UE: 026 |
| Típo: Cerâmica | | | |
| Descrição: 1 parede de cerâmica moderna | | | |
| Coordenadas: X: Y: Cota: | | | |
| Nº inventário: 1 | Nº achado: | Sondagem: S3 | UE: 128 |
| Típo: Cerâmica | | | |
| Descrição: 1 parede de tradição indígena | | | |
| Coordenadas: X: Y: Cota: | | | |
| Nº inventário: 1 | Nº achado: | Sondagem: S5 | UE: 048 |
| Típo: Cerâmica | | | |
| Descrição: 1 borde de cerâmica comum moderna | | | |
| Coordenadas: X: Y: Cota: | | | |
| Nº inventário: 2,3 | Nº achado: | Sondagem: S5 | UE: 028 |
| Típo: Cerâmica | | | |
| Descrição: 2 tijolos | | | |
| Coordenadas: X: Y: Cota: | | | |
| Nº inventário: 1,2,3 | Nº achado: | Sondagem: S2 | UE: 113 |
| Típo: Cerâmica | | | |
| Descrição: 3 paredes de cerâmica comum romana | | | |
| Coordenadas: X: Y: Cota: | | | |
| Nº inventário: 4 | Nº achado: | Sondagem: S2 | UE: 113 |
| Típo: Cerâmica | | | |
| Descrição: 1 parede de cerâmica cinzenta tardia | | | |
| Coordenadas: X: Y: Cota: | | | |
| Nº inventário: 5 | Nº achado: | Sondagem: S2 | UE: 113 |
| Típo: Cerâmica | | | |
| Descrição: 1 parede de cerâmica idade média baixa | | | |
| Coordenadas: X: Y: Cota: | | | |

| | | | |
|--|------------|--------------|---------|
| Nº inventário: 1 | Nº achado: | Sondagem: S2 | UE: 092 |
| Tipo: Cerâmica | | | |
| Descrição: 1 base de ARSW Clara D | | | |
| Coordenadas: X: | Y: | Cota: | |
| Nº inventário: 2 | Nº achado: | Sondagem: S2 | UE: 092 |
| Tipo: Cerâmica | | | |
| Descrição: 1 borde de engobe vermelho tardio | | | |
| Coordenadas: X: | Y: | Cota: | |
| Nº inventário: 3 | Nº achado: | Sondagem: S2 | UE: 092 |
| Tipo: Cerâmica | | | |
| Descrição: 1 parede de engobe vermelho tardio | | | |
| Coordenadas: X: | Y: | Cota: | |
| Nº inventário: 4,5 | Nº achado: | Sondagem: S2 | UE: 092 |
| Tipo: Cerâmica | | | |
| Descrição: 2 paredes cerâmica comum fina | | | |
| Coordenadas: X: | Y: | Cota: | |
| Nº inventário: 6,7,8,9,10 | Nº achado: | Sondagem: S2 | UE: 092 |
| Tipo: Cerâmica | | | |
| Descrição: 5 borde de cerâmica comum romana | | | |
| Coordenadas: X: | Y: | Cota: | |
| Nº inventário: 11 | Nº achado: | Sondagem: S2 | UE: 092 |
| Tipo: Cerâmica | | | |
| Descrição: 1 base de cerâmica comum romana | | | |
| Coordenadas: X: | Y: | Cota: | |
| Nº inventário: 12,13,14,15,16,17,18,19,20,21,22,23,24 | Nº achado: | Sondagem: S2 | UE: 092 |
| Tipo: Cerâmica | | | |
| Descrição: 13 paredes de cerâmica comum romana | | | |
| Coordenadas: X: | Y: | Cota: | |
| Nº inventário: 25 | Nº achado: | Sondagem: S2 | UE: 092 |
| Tipo: Cerâmica | | | |
| Descrição: 1 fragmento de asa de cerâmica cinzenta tardia | | | |
| Coordenadas: X: | Y: | Cota: | |
| Nº inventário: 26,27,28,29,30,31 | Nº achado: | Sondagem: S2 | UE: 092 |
| Tipo: Cerâmica | | | |
| Descrição: 6 paredes cerâmica cinzenta tardia | | | |
| Coordenadas: X: | Y: | Cota: | |
| Nº inventário: 32 | Nº achado: | Sondagem: S2 | UE: 092 |
| Tipo: Cerâmica | | | |
| Descrição: 1 borde de pote de cerâmica de idade média baixa | | | |
| Coordenadas: X: | Y: | Cota: | |
| Nº inventário: 33 | Nº achado: | Sondagem: S2 | UE: 092 |
| Tipo: Cerâmica | | | |
| Descrição: 1 base de cerâmica de idade média baixa | | | |
| Coordenadas: X: | Y: | Cota: | |
| Nº inventário: 34,35,36,37,38,39,40,41,42,43,44,45,46,47,48 | Nº achado: | Sondagem: S2 | UE: 092 |
| Tipo: Cerâmica | | | |
| Descrição: 15 paredes de cerâmica de idade média baixa | | | |
| Coordenadas: X: | Y: | Cota: | |
| Nº inventário: 49,50,51,52,53,54,55,56,57,58,59,60,61,62,63 | Nº achado: | Sondagem: S2 | UE: 092 |
| Tipo: Cerâmica | | | |
| Descrição: 15 paredes de cerâmica de idade média baixa | | | |
| Coordenadas: X: | Y: | Cota: | |
| Nº inventário: 64,65,66,67,68,69,70,71,72,73,74,75,76,77,78,79,80,81,82,83,84 | Nº achado: | Sondagem: S2 | UE: 092 |
| Tipo: Cerâmica | | | |
| Descrição: 21 paredes de cerâmica de idade média baixa | | | |
| Coordenadas: X: | Y: | Cota: | |
| Nº inventário: 85,86,87 | Nº achado: | Sondagem: S2 | UE: 092 |

Tipo: Cerâmica
Descrição: 3 paredes cerâmica comum moderna
Coordenadas: X: Y: Cota:

Nº inventário: 88,89,90,91,92,93 N° achado: Sondagem: S2 UE: 092

Tipo: Cerâmica
Descrição: 6 borde de cerâmica comum contemporânea
Coordenadas: X: Y: Cota:

Nº inventário: 94 N° achado: Sondagem: S2 UE: 092

Tipo: Cerâmica
Descrição: 1 base de cerâmica comum contemporânea
Coordenadas: X: Y: Cota:

Nº inventário: 95 N° achado: Sondagem: S2 UE: 092

Tipo: Cerâmica
Descrição: 1 borde de cerâmica de idade média baixa
Coordenadas: X: Y: Cota:

Nº inventário: 96 N° achado: Sondagem: S2 UE: 092

Tipo: Cerâmica
Descrição: 1 base de cerâmica comum contemporânea
Coordenadas: X: Y: Cota:

Nº inventário: 97 N° achado: Sondagem: S2 UE: 092

Tipo: Cerâmica
Descrição: 1 tijolo
Coordenadas: X: Y: Cota:

Nº inventário: 1 N° achado: Sondagem: S5 UE: 022

Tipo: Cerâmica
Descrição: 1 borde de cerâmica de idade média baixa
Coordenadas: X: Y: Cota:

Nº inventário: 2,3,4,5 N° achado: Sondagem: S5 UE: 022

Tipo: Cerâmica
Descrição: 4 paredes de cerâmica comum moderna
Coordenadas: X: Y: Cota:

Nº inventário: 6 N° achado: Sondagem: S5 UE: 022

Tipo: Cerâmica
Descrição: 1 borde de cerâmica vidrada contemporânea
Coordenadas: X: Y: Cota:

Nº inventário: 7,8,9,10 N° achado: Sondagem: S5 UE: 022

Tipo: Cerâmica
Descrição: 4 paredes de faiança
Coordenadas: X: Y: Cota:

Nº inventário: 11 N° achado: Sondagem: S5 UE: 022

Tipo: Cerâmica
Descrição: 1 fragmento de material de construção
Coordenadas: X: Y: Cota:

Nº inventário: 1 N° achado: Sondagem: S4 UE: 012

Tipo: Cerâmica
Descrição: 1 borde de pote de cerâmica comum romana
Coordenadas: X: Y: Cota:

Nº inventário: 2 N° achado: Sondagem: S4 UE: 012

Tipo: Cerâmica
Descrição: 1 borde de jarro de cerâmica comum romana
Coordenadas: X: Y: Cota:

Nº inventário: 1 N° achado: Sondagem: S4 UE: 012

Tipo: Cerâmica
Descrição: 1 parede de cerâmica comum romana
Coordenadas: X: Y: Cota:

Nº inventário: 4 N° achado: Sondagem: S4 UE: 012

Tipo: Cerâmica
Descrição: 1 perfil completo de prato de faiança
Coordenadas: X: Y: Cota:

| | | | |
|---|------------|--------------|---------|
| Nº inventário: 5 Tipo: Cerâmica Descrição: 1 base de faiança Coordenadas: X: Y: Cota: | Nº achado: | Sondagem: S4 | UE: 012 |
| Nº inventário: 1,2 Tipo: Cerâmica Descrição: 2 bordes de cerâmica comum romana Coordenadas: X: Y: Cota: | Nº achado: | Sondagem: S1 | UE: 110 |
| Nº inventário: 3,4,5,6,7,8,9,10,11,12,13 Tipo: Cerâmica Descrição: 11 paredes cerâmica comum romana Coordenadas: X: Y: Cota: | Nº achado: | Sondagem: S1 | UE: 110 |
| Nº inventário: 14 Tipo: Cerâmica Descrição: 1 parede de tradição indígena Coordenadas: X: Y: Cota: | Nº achado: | Sondagem: S1 | UE: 110 |
| Nº inventário: 15,16,17,18,19,20,21 Tipo: Cerâmica Descrição: 7 paredes de cerâmica cinzenta tardia Coordenadas: X: Y: Cota: | Nº achado: | Sondagem: S1 | UE: 110 |
| Nº inventário: 22 Tipo: Cerâmica Descrição: 1 parede de cerâmica comum fina Coordenadas: X: Y: Cota: | Nº achado: | Sondagem: S1 | UE: 110 |
| Nº inventário: 23 Tipo: Cerâmica Descrição: 1 borde de cerâmica comum moderna Coordenadas: X: Y: Cota: | Nº achado: | Sondagem: S1 | UE: 110 |
| Nº inventário: 24,25 Tipo: Cerâmica Descrição: 2 paredes de cerâmica comum moderna Coordenadas: X: Y: Cota: | Nº achado: | Sondagem: S1 | UE: 110 |
| Nº inventário: 26 Tipo: Cerâmica Descrição: 1 borde de cerâmica vidrada contemporânea Coordenadas: X: Y: Cota: | Nº achado: | Sondagem: S1 | UE: 110 |
| Nº inventário: 27,28 Tipo: Cerâmica Descrição: 2 paredes cerâmica vidrada contemporânea Coordenadas: X: Y: Cota: | Nº achado: | Sondagem: S1 | UE: 110 |
| Nº inventário: 29 Tipo: Cerâmica Descrição: 1 base de cerâmica comum contemporânea Coordenadas: X: Y: Cota: | Nº achado: | Sondagem: S1 | UE: 110 |
| Nº inventário: 30,31,32,33,34,35 Tipo: Cerâmica Descrição: 6 fragmentos de material de construção Coordenadas: X: Y: Cota: | Nº achado: | Sondagem: S1 | UE: 110 |
| Nº inventário: 1 Tipo: Cerâmica Descrição: 1 borde de cerâmica comum romana Coordenadas: X: Y: Cota: | Nº achado: | Sondagem: S4 | UE: 008 |
| Nº inventário: 2,3 Tipo: Cerâmica Descrição: 2 bases de cerâmica comum romana Coordenadas: X: Y: Cota: | Nº achado: | Sondagem: S4 | UE: 008 |
| Nº inventário: 4 Tipo: Cerâmica | Nº achado: | Sondagem: S4 | UE: 008 |

Descrição: 1 parede de ARSW Clara D

Coordenadas: X: Y: Cota:

Nº inventário: 5,6,7,8,9,10 Nº achado: Sondagem: S4 UE: 008

Tipo: Cerâmica

Descrição: 6 bases de cerâmica comum contemporânea

Coordenadas: X: Y: Cota:

Nº inventário: 11,12,13,14,15,16,17,18 Nº achado: Sondagem: S4 UE: 008

Tipo: Cerâmica

Descrição: 8 paredes cerâmica comum contemporânea

Coordenadas: X: Y: Cota:

Nº inventário: 19,20,21,22,23,24,25,26,27 Nº achado: Sondagem: S4 UE: 008

Tipo: Cerâmica

Descrição: 9 borde de porcelana

Coordenadas: X: Y: Cota:

Nº inventário: 28,29,30,31,32 Nº achado: Sondagem: S4 UE: 008

Tipo: Cerâmica

Descrição: 5 bases de pocelana

Coordenadas: X: Y: Cota:

Nº inventário: 33,34,35,36,37,38,39,40 Nº achado: Sondagem: S4 UE: 008

Tipo: Cerâmica

Descrição: 8 paredes de porcelana

Coordenadas: X: Y: Cota:

Nº inventário: 41,42,43 Nº achado: Sondagem: S4 UE: 008

Tipo: Cerâmica

Descrição: 3 paredes de cerâmica vidrada contemporânea

Coordenadas: X: Y: Cota:

Nº inventário: 44,45,46,47,48,49,50,51,52,53,54,55 Nº achado: Sondagem: S4 UE: 008

Tipo: Cerâmica

Descrição: 12 azulejos

Coordenadas: X: Y: Cota:

Nº inventário: 56 Nº achado: Sondagem: S4 UE: 008

Tipo: Cerâmica

Descrição: 1 fragmento de material de construção

Coordenadas: X: Y: Cota:

Nº inventário: 1 Nº achado: Sondagem: S2 UE: 118

Tipo: Cerâmica

Descrição: 1 parede de TSH

Coordenadas: X: Y: Cota:

Nº inventário: 2 Nº achado: Sondagem: S2 UE: 118

Tipo: Cerâmica

Descrição: 1 parede de ânfora Halt. 70

Coordenadas: X: Y: Cota:

Nº inventário: 3 Nº achado: Sondagem: S2 UE: 118

Tipo: Cerâmica

Descrição: 1 parede de cerâmica comum romana

Coordenadas: X: Y: Cota:

Nº inventário: 4,5,6,7,8,9,10,11,12 Nº achado: Sondagem: S2 UE: 118

Tipo: Cerâmica

Descrição: 9 bordes de cerâmica comum ideda média baixa

Coordenadas: X: Y: Cota:

Nº inventário: 13,14,15,16,17,18 Nº achado: Sondagem: S2 UE: 118

Tipo: Cerâmica

Descrição: 6 bases de cerâmica de la idade média baixa

Coordenadas: X: Y: Cota:

Nº inventário: 19,20 Nº achado: Sondagem: S2 UE: 118

Tipo: Cerâmica

Descrição: 2 fragmentos de asas de cerâmica de la idade média baixa

Coordenadas: X: Y: Cota:

Nº inventário: 72 Nº achado: Sondagem: S2 UE: 118

Tipo: Cerâmica

Descrição: 1 asa de cerâmica comum moderna

Coordenadas: X: Y: Cota:

Nº inventário: 73 Nº achado: Sondagem: S2 UE: 118

Tipo: Cerâmica

Descrição: 1 parede de cerâmica moderna

Coordenadas: X: Y: Cota:

Nº inventário: 21,22,23,24,25,26,27,28,29,30,31,32,33,34,35,36,37,38,39,40 Nº achado: Sondagem: S2 UE: 118

Tipo: Cerâmica

Descrição: 20 paredes de cerâmica de la idade média baixa

Coordenadas: X: Y: Cota:

Nº inventário: 41,42,43,44,45,46,47,48,49,50,51,52,53,54,55,56,57,58,59,60 Nº achado: Sondagem: S2 UE: 118

Tipo: Cerâmica

Descrição: 20 paredes de cerâmica de la idade média baixa

Coordenadas: X: Y: Cota:

Nº inventário: 61,62,63,64,65,66,67,68,69,70,71 Nº achado: Sondagem: S2 UE: 118

Tipo: Cerâmica

Descrição: 11 paredes de cerâmica de la idade média baixa

Coordenadas: X: Y: Cota:

Nº inventário: 1 Nº achado: Sondagem: S4 UE: 009

Tipo: Cerâmica

Descrição: 1borde de prato de cerâmica comum romana

Coordenadas: X: Y: Cota:

Nº inventário: 2,3 Nº achado: Sondagem: S4 UE: 009

Tipo: Cerâmica

Descrição: 2 paredes de TSH

Coordenadas: X: Y: Cota:

Nº inventário: 4 Nº achado: Sondagem: S4 UE: 009

Tipo: Cerâmica

Descrição: 1 borde de Hayes 52B ARSW Clara C

Coordenadas: X: Y: Cota:

Nº inventário: 1 Nº achado: Sondagem: S4 UE: 009

Tipo: Cerâmica

Descrição: 1 asa de ânfora Halt. 70

Coordenadas: X: Y: Cota:

Nº inventário: 6,7 Nº achado: Sondagem: S4 UE: 009

Tipo: Cerâmica

Descrição: 2 bordes de cerâmica comum romana

Coordenadas: X: Y: Cota:

Nº inventário: 8 Nº achado: Sondagem: S4 UE: 009

Tipo: Cerâmica

Descrição: 1 paredede comum romana

Coordenadas: X: Y: Cota:

Nº inventário: 9,10,11,12,13,14,15,16,17,18,19,20 Nº achado: Sondagem: S4 UE: 009

Tipo: Cerâmica

Descrição: 12 paredes cerâmica comum romana

Coordenadas: X: Y: Cota:

Nº inventário: 21,22,23,24 Nº achado: Sondagem: S4 UE: 009

Tipo: Cerâmica

Descrição: 4 bordes de cerâmica vidrada contemporânea

Coordenadas: X: Y: Cota:

Nº inventário: 25,26,27 Nº achado: Sondagem: S4 UE: 009

Tipo: Cerâmica

Descrição: 3 bases de cerâmica vidrada contemporânea

| | | | | |
|---|------------|--------------|---------|--|
| Coordenadas: X: | Y: | Cota: | | |
| Nº inventário: 28,29,30,31,32,33,34,35,36 | Nº achado: | Sondagem: S4 | UE: 009 | |
| Tipo: Cerâmica | | | | |
| Descrição: 9 paredes de cerâmica vidrada contemporânea | | | | |
| Coordenadas: X: | Y: | Cota: | | |
| Nº inventário: 37,38 | Nº achado: | Sondagem: S4 | UE: 009 | |
| Tipo: Cerâmica | | | | |
| Descrição: 2 bordes de faiança | | | | |
| Coordenadas: X: | Y: | Cota: | | |
| Nº inventário: 39,40 | Nº achado: | Sondagem: S4 | UE: 009 | |
| Tipo: Cerâmica | | | | |
| Descrição: 2 bases de faiança | | | | |
| Coordenadas: X: | Y: | Cota: | | |
| Nº inventário: 41,42 | Nº achado: | Sondagem: S4 | UE: 009 | |
| Tipo: Cerâmica | | | | |
| Descrição: 2 paredes de faiança | | | | |
| Coordenadas: X: | Y: | Cota: | | |
| Nº inventário: 43,44,45,46,47,48,49,50 | Nº achado: | Sondagem: S4 | UE: 009 | |
| Tipo: Cerâmica | | | | |
| Descrição: 8 azulejos | | | | |
| Coordenadas: X: | Y: | Cota: | | |
| Nº inventário: 51,52 | Nº achado: | Sondagem: S4 | UE: 009 | |
| Tipo: Cerâmica | | | | |
| Descrição: 2 fragmento de material de construção | | | | |
| Coordenadas: X: | Y: | Cota: | | |
| Nº inventário: 1,2,3,4,5,6,7,8,9,10 | Nº achado: | Sondagem: S3 | UE: 115 | |
| Tipo: Cerâmica | | | | |
| Descrição: 10 bordes de TSH | | | | |
| Coordenadas: X: | Y: | Cota: | | |
| Nº inventário: 11,12,13,14,15,16,17,18,19 | Nº achado: | Sondagem: S3 | UE: 115 | |
| Tipo: Cerâmica | | | | |
| Descrição: 9 bases de TSH | | | | |
| Coordenadas: X: | Y: | Cota: | | |
| Nº inventário: 20,21,22,23,24,25,26,27,28,29,,30,31,32,33,34,35,36,37,38,39 | Nº achado: | Sondagem: S3 | UE: 115 | |
| Tipo: Cerâmica | | | | |
| Descrição: 20 paredes de TSH | | | | |
| Coordenadas: X: | Y: | Cota: | | |
| Nº inventário: 40 | Nº achado: | Sondagem: S3 | UE: 115 | |
| Tipo: Cerâmica | | | | |
| Descrição: 1 base de engobe vermelho | | | | |
| Coordenadas: X: | Y: | Cota: | | |
| Nº inventário: 41 | Nº achado: | Sondagem: S3 | UE: 115 | |
| Tipo: Cerâmica | | | | |
| Descrição: 1 borde de engobe vermelho | | | | |
| Coordenadas: X: | Y: | Cota: | | |
| Nº inventário: 42,43,44 | Nº achado: | Sondagem: S3 | UE: 115 | |
| Tipo: Cerâmica | | | | |
| Descrição: 3 bases de engobe vermelho | | | | |
| Coordenadas: X: | Y: | Cota: | | |
| Nº inventário: 45,46,47,48,49,50,51,52,53,54,55,56 | Nº achado: | Sondagem: S3 | UE: 115 | |
| Tipo: Cerâmica | | | | |
| Descrição: 12 paredes de engobe vermelho | | | | |
| Coordenadas: X: | Y: | Cota: | | |
| Nº inventário: 57 | Nº achado: | Sondagem: S3 | UE: 115 | |
| Tipo: Cerâmica | | | | |
| Descrição: 1 borde de engobe vermelho tardio | | | | |

| | | | | |
|--|------------|--------------|--|---------|
| Coordenadas: X: | Y: | Cota: | | |
| Nº inventário: 58 | Nº achado: | Sondagem: S3 | | UE: 115 |
| Tipo: Cerâmica | | | | |
| Descrição: 1 asa e parede de lucerna bracarense | | | | |
| Coordenadas: X: | Y: | Cota: | | |
| Nº inventário: 59,60,61,62 | Nº achado: | Sondagem: S3 | | UE: 115 |
| Tipo: Cerâmica | | | | |
| Descrição: 4 paredes de lucerna bracarense | | | | |
| Coordenadas: X: | Y: | Cota: | | |
| Nº inventário: 64 | Nº achado: | Sondagem: S3 | | UE: 115 |
| Tipo: Cerâmica | | | | |
| Descrição: 1 borde de cerâmica comum fina | | | | |
| Coordenadas: X: | Y: | Cota: | | |
| Nº inventário: 63,64,65 | Nº achado: | Sondagem: S3 | | UE: 115 |
| Tipo: Cerâmica | | | | |
| Descrição: 3 bases de cerâmica comum fina | | | | |
| Coordenadas: X: | Y: | Cota: | | |
| Nº inventário: 66,67,68 | Nº achado: | Sondagem: S3 | | UE: 115 |
| Tipo: Cerâmica | | | | |
| Descrição: 3 asas de cerâmica comum fina | | | | |
| Coordenadas: X: | Y: | Cota: | | |
| Nº inventário: | Nº achado: | Sondagem: S3 | | UE: 115 |
| 69,70,71,72,73,74,75,76,77,78,79,80,81,82,83,84,85,86,87,88 | | | | |
| Tipo: Cerâmica | | | | |
| Descrição: 20 paredes de cerâmica comum fina | | | | |
| Coordenadas: X: | Y: | Cota: | | |
| Nº inventário: | Nº achado: | Sondagem: S3 | | UE: 115 |
| 89,90,91,92,93,94,95,96,97,98,99,100,101,102,103,104 | | | | |
| Tipo: Cerâmica | | | | |
| Descrição: 16 paredes de cerâmica comum fina | | | | |
| Coordenadas: X: | Y: | Cota: | | |
| Nº inventário: 105 | Nº achado: | Sondagem: S3 | | UE: 115 |
| Tipo: Cerâmica | | | | |
| Descrição: 1 fragmento de asa de cerâmica cinzenta pulida | | | | |
| Coordenadas: X: | Y: | Cota: | | |
| Nº inventário: 178 | Nº achado: | Sondagem: S3 | | UE: 115 |
| Tipo: Cerâmica | | | | |
| Descrição: 1 parede de cerâmica cinzenta pulida | | | | |
| Coordenadas: X: | Y: | Cota: | | |
| Nº inventário: | Nº achado: | Sondagem: S3 | | UE: 115 |
| 106,107,108,109,110 | | | | |
| Tipo: Cerâmica | | | | |
| Descrição: 5 paredes de cerâmica cinzenta pulida | | | | |
| Coordenadas: X: | Y: | Cota: | | |
| Nº inventário: 111 | Nº achado: | Sondagem: S3 | | UE: 115 |
| Tipo: Cerâmica | | | | |
| Descrição: 1 base de cerâmica de tradição indígena | | | | |
| Coordenadas: X: | Y: | Cota: | | |
| Nº inventário: | Nº achado: | Sondagem: S3 | | UE: 115 |
| 112,113,114,115,116,117,118,119,120,121,122,123,124,125,126,127,128,129,130,131,132,133,134,135 | | | | |
| Tipo: Cerâmica | | | | |
| Descrição: | | | | |
| Coordenadas: X: | Y: | Cota: | | |
| Nº inventário: 136 | Nº achado: | Sondagem: S3 | | UE: 115 |
| Tipo: Cerâmica | | | | |
| Descrição: 1 | | | | |
| Coordenadas: X: | Y: | Cota: | | |
| Nº inventário: | Nº achado: | Sondagem: S3 | | UE: 115 |
| 137,138,139,140,141,142,143,144,145 | | | | |
| Tipo: Cerâmica | | | | |
| Descrição: 9 bases de cerâmica comum romana | | | | |
| Coordenadas: X: | Y: | Cota: | | |

Nº inventário: 153,154,155,156,157,158,159,160,161,162,163,164,165,166,167,168,169,170,171,172,173,174,175,176,177 achado: S3 Nº Sondagem: UE: 115

Tipo: Cerâmica

Descrição: 25 parede de cerâmica comum romana

Coordenadas: X: Y: Cota:

Nº inventário: 146,147,148,149,150,151,152 Nº achado: Sondagem: S3 UE: 115

Tipo: Cerâmica

Descrição: 7 fragmentos de asa de cerâmica comum romana

Coordenadas: X: Y: Cota:

Nº inventário: 179,180,181,182,183,184,185,186,187,188,189,190,191 Nº achado: Sondagem: S3 UE: 115

Tipo: Cerâmica

Descrição: 13 paredes de cerâmica comum romana

Coordenadas: X: Y: Cota:

Nº inventário: 192,193,194,195,196,197,198,199,200,201,202,203,204,205,206,207,208,209,210,211 Nº achado: S3 UE: 115

Tipo: Cerâmica

Descrição: 20 paredes de cerâmica comum romana

Coordenadas: X: Y: Cota:

Nº inventário: 212,213,214,215,216,217,218,219,220,221,222,223,224,225,226,227,228,229,230,231 Nº achado: S3 UE: 115

Tipo: Cerâmica

Descrição: 20 paredes de cerâmica comum romana

Coordenadas: X: Y: Cota:

Nº inventário: 232,233,234,235,236,237,238,239,240,241,242,243,244,245,246,247,248,249,250,251 Nº achado: S3 UE: 115

Tipo: Cerâmica

Descrição: 20 paredes de cerâmica comum romana

Coordenadas: X: Y: Cota:

Nº inventário: 252,253,254,255,256,257,258,259,260,261,262,263,264,265,266,267,268,269,270,271 Nº achado: S3 UE: 115

Tipo: Cerâmica

Descrição: 20 paredes de cerâmica comum romana

Coordenadas: X: Y: Cota:

Nº inventário: 272,273,274,275,276,277,278,279,280,281,282,283,284,285,286,287,288,289,290,291 Nº achado: S3 UE: 115

Tipo: Cerâmica

Descrição: 20 paredes de cerâmica comum romana

Coordenadas: X: Y: Cota:

Nº inventário: 292,293,294,295,296,297,298,299,300,301,302,303,304,305,306,307,308,309,310,311 Nº achado: S3 UE: 115

Tipo: Cerâmica

Descrição: 20 paredes de cerâmica comum romana

Coordenadas: X: Y: Cota:

Nº inventário: 312,313,314,315,316,317,318,319,320,321,322,323,324 Nº achado: Sondagem: S3 UE: 115

Tipo: Cerâmica

Descrição: 13 paredes de cerâmica comum romana

Coordenadas: X: Y: Cota:

Nº inventário: 1,2,3,24 Nº achado: Sondagem: S3 UE: 119

Tipo: Cerâmica

Descrição: 4 borde de TSH

Coordenadas: X: Y: Cota:

Nº inventário: 5,6,7,8,9,10,11,12 Nº achado: Sondagem: S3 UE: 119

Tipo: Cerâmica

Descrição: 8 bases de TSH

Coordenadas: X: Y: Cota:

Nº inventário: 13,14,15,16,17,18,19,20,21,22,23,24,25 Nº achado: Sondagem: S3 UE: 119

Tipo: Cerâmica

Descrição: 13 paredes de TSH

Coordenadas: X: Y: Cota:

| | | | |
|---|------------|--------------|---------|
| Nº inventário: 26,27 | Nº achado: | Sondagem: S3 | UE: 119 |
| Tipo: Cerâmica | | | |
| Descrição: 2 bordes de engobe vermelho | | | |
| Coordenadas: X: | Y: | Cota: | |
| Nº inventário: 28 | Nº achado: | Sondagem: S3 | UE: 119 |
| Tipo: Cerâmica | | | |
| Descrição: 1 base de engobe vermelho tardio | | | |
| Coordenadas: X: | Y: | Cota: | |
| Nº inventário: 29,30 | Nº achado: | Sondagem: S3 | UE: 119 |
| Tipo: Cerâmica | | | |
| Descrição: 2 bases de engobe vermelho | | | |
| Coordenadas: X: | Y: | Cota: | |
| Nº inventário: 31,32 | Nº achado: | Sondagem: S3 | UE: 119 |
| Tipo: Cerâmica | | | |
| Descrição: 2 paredes de engobe vermelho | | | |
| Coordenadas: X: | Y: | Cota: | |
| Nº inventário: 33 | Nº achado: | Sondagem: S3 | UE: 119 |
| Tipo: Cerâmica | | | |
| Descrição: 1 lucerna | | | |
| Coordenadas: X: | Y: | Cota: | |
| Nº inventário: 34 | Nº achado: | Sondagem: S3 | UE: 119 |
| Tipo: Cerâmica | | | |
| Descrição: 1 parede de cerâmica cinzenta pulida | | | |
| Coordenadas: X: | Y: | Cota: | |
| Nº inventário: 35 | Nº achado: | Sondagem: S3 | UE: 119 |
| Tipo: Cerâmica | | | |
| Descrição: 1 borde de cerâmica pintada fina | | | |
| Coordenadas: X: | Y: | Cota: | |
| Nº inventário: 36 | Nº achado: | Sondagem: S3 | UE: 119 |
| Tipo: Cerâmica | | | |
| Descrição: 1 parede de cerâmica pintada fina | | | |
| Coordenadas: X: | Y: | Cota: | |
| Nº inventário: 37 | Nº achado: | Sondagem: S3 | UE: 119 |
| Tipo: Cerâmica | | | |
| Descrição: 1 borde de cerâmica comum fina | | | |
| Coordenadas: X: | Y: | Cota: | |
| Nº inventário: 38,39,40,41,42,43,44 | Nº achado: | Sondagem: S3 | UE: 119 |
| Tipo: Cerâmica | | | |
| Descrição: 7 bases de cerâmica comum fina | | | |
| Coordenadas: X: | Y: | Cota: | |
| Nº inventário: 45,46,47,48,49,50 | Nº achado: | Sondagem: S3 | UE: 119 |
| Tipo: Cerâmica | | | |
| Descrição: 6 fragmentos de asas de cerâmica comum fina | | | |
| Coordenadas: X: | Y: | Cota: | |
| Nº inventário: 51,52,53,54,55,56,57,58,59,60,61,62,63,64,65,66,67,68,69,70,71,72,73,74,75,76 | Nº achado: | Sondagem: S3 | UE: 119 |
| Tipo: Cerâmica | | | |
| Descrição: 26 paredes de cerâmica comum fina | | | |
| Coordenadas: X: | Y: | Cota: | |
| Nº inventário: 77 | Nº achado: | Sondagem: S3 | UE: 119 |
| Tipo: Cerâmica | | | |
| Descrição: 1 base de cerâmica de tradición indígena | | | |
| Coordenadas: X: | Y: | Cota: | |
| Nº inventário: 78,79,80,81,82,83,84,85,86,87,88,89 | Nº achado: | Sondagem: S3 | UE: 119 |
| Tipo: Cerâmica | | | |
| Descrição: 12 bordes de cerâmica comum romana | | | |
| Coordenadas: X: | Y: | Cota: | |

| | | | |
|--|------------|------------------|---------|
| Nº inventário: 90,91,92 | Nº achado: | Sondagem: S3 | UE: 119 |
| Tipo: Cerâmica | | | |
| Descrição: 3 bases de cerâmica comum romana | | | |
| Coordenadas: X: | Y: | Cota: | |
| Nº inventário: 93,94,95,96,97,98 | Nº achado: | Sondagem: S3 | UE: 119 |
| Tipo: Cerâmica | | | |
| Descrição: 6 fragmentos de asas de cerâmica comum romana | | | |
| Coordenadas: X: | Y: | Cota: | |
| Nº inventário: 149,150,151,152 | Nº achado: | Sondagem: S3 | UE: 119 |
| Tipo: Cerâmica | | | |
| Descrição: 4 bordes de dolium | | | |
| Coordenadas: X: | Y: | Cota: | |
| Nº inventário: 99,100,101,102,103,104,105,106,107,108,109,110,111,112,113,114,115,116,117,118 | Nº achado: | Sondagem: UE: S3 | 119 |
| Tipo: Cerâmica | | | |
| Descrição: 20 paredes de cerâmica comum romana | | | |
| Coordenadas: X: | Y: | Cota: | |
| Nº inventário: 119,120,121,122,123,124,125,126,127,128,129,130,131,132,133,134,135,137,138 | Nº achado: | Sondagem: UE: S3 | 119 |
| Tipo: Cerâmica | | | |
| Descrição: 19 paredes de cerâmica comum romana | | | |
| Coordenadas: X: | Y: | Cota: | |
| Nº inventário: 136 | Nº achado: | Sondagem: S3 | UE: 119 |
| Tipo: Cerâmica | | | |
| Descrição: 1 parede de cerâmica comum fina | | | |
| Coordenadas: X: | Y: | Cota: | |
| Nº inventário: 139,140,141,142,143,144,145,146,147,148 | Nº achado: | Sondagem: S3 | UE: 119 |
| Tipo: Cerâmica | | | |
| Descrição: 10 paredes de cerâmica comum romana | | | |
| Coordenadas: X: | Y: | Cota: | |
| Nº inventário: 1 | Nº achado: | Sondagem: S1 | UE: 111 |
| Tipo: Cerâmica | | | |
| Descrição: 1 borde de TSH DRag. 35 | | | |
| Coordenadas: X: | Y: | Cota: | |
| Nº inventário: 2 | Nº achado: | Sondagem: S1 | UE: 111 |
| Tipo: Cerâmica | | | |
| Descrição: 1 borde de TSH | | | |
| Coordenadas: X: | Y: | Cota: | |
| Nº inventário: 3 | Nº achado: | Sondagem: S1 | UE: 111 |
| Tipo: Cerâmica | | | |
| Descrição: 1 parede de TSH | | | |
| Coordenadas: X: | Y: | Cota: | |
| Nº inventário: 4 | Nº achado: | Sondagem: S1 | UE: 111 |
| Tipo: Cerâmica | | | |
| Descrição: 1 parede de engobe branco | | | |
| Coordenadas: X: | Y: | Cota: | |
| Nº inventário: 5 | Nº achado: | Sondagem: S1 | UE: 111 |
| Tipo: Cerâmica | | | |
| Descrição: 1 base de engobe vermelho tardio | | | |
| Coordenadas: X: | Y: | Cota: | |
| Nº inventário: 6 | Nº achado: | Sondagem: S1 | UE: 111 |
| Tipo: Cerâmica | | | |
| Descrição: 1 parede de ARSW C | | | |
| Coordenadas: X: | Y: | Cota: | |
| Nº inventário: 7 | Nº achado: | Sondagem: S1 | UE: 111 |
| Tipo: Cerâmica | | | |
| Descrição: 1 borde de ARSW | | | |
| Coordenadas: X: | Y: | Cota: | |
| Nº inventário: 8 | Nº achado: | Sondagem: S1 | UE: 111 |

Tipo: Cerâmica
Descrição: 1 borde de engobe vermelho.
Coordenadas: X: Y: Cota:

Nº inventário: 9 Nº achado: Sondagem: S1 UE: 111

Tipo: Cerâmica
Descrição: 1 base de comum fina
Coordenadas: X: Y: Cota:

Nº inventário: 10,11 Nº achado: Sondagem: S1 UE: 111

Tipo: Cerâmica
Descrição: 2 bordes de cinzenta fina pulida
Coordenadas: X: Y: Cota:

Nº inventário: 12,13,14 Nº achado: Sondagem: S1 UE: 111

Tipo: Cerâmica
Descrição: 3 pardes de cinzenta fina pulida
Coordenadas: X: Y: Cota:

Nº inventário: 15 Nº achado: Sondagem: S1 UE: 111

Tipo: Cerâmica
Descrição: 1 borde de jarro de cinzenta tardia
Coordenadas: X: Y: Cota:

Nº inventário: 16 Nº achado: Sondagem: S1 UE: 111

Tipo: Cerâmica
Descrição: 1 borde de cazuela de cinzenta tardia
Coordenadas: X: Y: Cota:

Nº inventário: 17 Nº achado: Sondagem: S1 UE: 111

Tipo: Cerâmica
Descrição: 1 borde de bilha de cinzenta tardia
Coordenadas: X: Y: Cota:

Nº inventário: 18,19,20 Nº achado: Sondagem: S1 UE: 111

Tipo: Cerâmica
Descrição: 3 bases de cinzenta tardia
Coordenadas: X: Y: Cota:

Nº inventário: 21 Nº achado: Sondagem: S1 UE: 111

Tipo: Cerâmica
Descrição: 1 fragmento de asa de cerâmica cinzenta tardia
Coordenadas: X: Y: Cota:

Nº inventário: 51,52,53,54,55,56 Nº achado: Sondagem: S1 UE: 111

Tipo: Cerâmica
Descrição: 6 paredes de comum romana
Coordenadas: X: Y: Cota:

Nº inventário: 57,58 Nº achado: Sondagem: S1 UE: 111

Tipo: Cerâmica
Descrição: 2 bases de cerâmica comum romana
Coordenadas: X: Y: Cota:

Nº inventário: 59,60,61,62 Nº achado: Sondagem: S1 UE: 111

Tipo: Cerâmica
Descrição: 4 fragmentos de asa de cerâmica comum romana
Coordenadas: X: Y: Cota:

Nº inventário: 72 Nº achado: Sondagem: S1 UE: 111

Tipo: Cerâmica
Descrição: 1 parede de tradição indígena
Coordenadas: X: Y: Cota:

Nº inventário: 91 Nº achado: Sondagem: S1 UE: 111

Tipo: Cerâmica
Descrição: 1 parede de tradición indígena
Coordenadas: X: Y: Cota:

Nº inventário: 92,93,94 Nº achado: Sondagem: S1 UE: 111

Tipo: Cerâmica
Descrição: 3 paredes de ânfora Halt. 70
Coordenadas: X: Y: Cota:

| | | | |
|---|------------|--------------|---------|
| Nº inventário: 95 | Nº achado: | Sondagem: S1 | UE: 111 |
| Tipo: Cerâmica | | | |
| Descrição: 1 parede de ânfora LRC | | | |
| Coordenadas: X: | Y: | Cota: | |
| Nº inventário: 96,97,98 | Nº achado: | Sondagem: S1 | UE: 111 |
| Tipo: Cerâmica | | | |
| Descrição: 2 fragmentos de material de construção | | | |
| Coordenadas: X: | Y: | Cota: | |
| Nº inventário: 63,64,65,66,67,68,69,70,71 | Nº achado: | Sondagem: S1 | UE: 111 |
| Tipo: Cerâmica | | | |
| Descrição: 9 paredes de cerâmica comum romana | | | |
| Coordenadas: X: | Y: | Cota: | |
| Nº inventário: 73,74,75,76,77,78,79,80,81,82,83,84,85,86,87,88,89,90 | Nº achado: | Sondagem: S1 | UE: 111 |
| Tipo: Cerâmica | | | |
| Descrição: 18 paredes de cerâmica comum romana | | | |
| Coordenadas: X: | Y: | Cota: | |
| Nº inventário: 1,2 | Nº achado: | Sondagem: S7 | UE: 176 |
| Tipo: Cerâmica | | | |
| Descrição: 2 bordes de cerâmica comum romana | | | |
| Coordenadas: X: | Y: | Cota: | |
| Nº inventário: 3,4,5 | Nº achado: | Sondagem: S7 | UE: 176 |
| Tipo: Cerâmica | | | |
| Descrição: 3 bases de cerâmica comum romana | | | |
| Coordenadas: X: | Y: | Cota: | |
| Nº inventário: 7,8,9,10,11,12,13,14 | Nº achado: | Sondagem: S7 | UE: 176 |
| Tipo: Cerâmica | | | |
| Descrição: 8 paredes de cerâmica comum romana | | | |
| Coordenadas: X: | Y: | Cota: | |
| Nº inventário: 15 | Nº achado: | Sondagem: S7 | UE: 176 |
| Tipo: Cerâmica | | | |
| Descrição: 1 borde de cerâmica comum fina | | | |
| Coordenadas: X: | Y: | Cota: | |
| Nº inventário: 15 | Nº achado: | Sondagem: S7 | UE: 176 |
| Tipo: Cerâmica | | | |
| Descrição: 1 parede de cerâmica comum fina | | | |
| Coordenadas: X: | Y: | Cota: | |
| Nº inventário: 17 | Nº achado: | Sondagem: S7 | UE: 176 |
| Tipo: Cerâmica | | | |
| Descrição: 1 borde de cerâmica idade média alta | | | |
| Coordenadas: X: | Y: | Cota: | |
| Nº inventário: 18,19 | Nº achado: | Sondagem: S7 | UE: 176 |
| Tipo: Cerâmica | | | |
| Descrição: 2 bases de idade média alta | | | |
| Coordenadas: X: | Y: | Cota: | |
| Nº inventário: 20,21,22 | Nº achado: | Sondagem: S7 | UE: 176 |
| Tipo: Cerâmica | | | |
| Descrição: 3 paredes de cerâmica de idade média alta | | | |
| Coordenadas: X: | Y: | Cota: | |
| Nº inventário: 23 | Nº achado: | Sondagem: S7 | UE: 176 |
| Tipo: Cerâmica | | | |
| Descrição: 1 fragmento de asa de cerâmica de idade média alta | | | |
| Coordenadas: X: | Y: | Cota: | |
| Nº inventário: 24,25 | Nº achado: | Sondagem: S7 | UE: 176 |
| Tipo: Cerâmica | | | |
| Descrição: 2 paredes de cerâmica de idade média baixa | | | |
| Coordenadas: X: | Y: | Cota: | |
| Nº inventário: 27 | Nº achado: | Sondagem: S7 | UE: 176 |
| Tipo: Cerâmica | | | |

| | | | |
|--|------------|--------------|---------|
| Descrição: 1 fragmento de asa de cerâmica de idade média baixa | | | |
| Coordenadas: X: | Y: | Cota: | |
| Nº inventário: 28,29,30,31,32,33,34 | Nº achado: | Sondagem: S7 | UE: 176 |
| Tipo: Cerâmica | | | |
| Descrição: 8 paredes de cerâmica de idade média baixa | | | |
| Coordenadas: X: | Y: | Cota: | |
| Nº inventário: 1,2,3 | Nº achado: | Sondagem: S3 | UE: 125 |
| Tipo: Cerâmica | | | |
| Descrição: 3 paredes de TSH | | | |
| Coordenadas: X: | Y: | Cota: | |
| Nº inventário: 4 | Nº achado: | Sondagem: S3 | UE: 125 |
| Tipo: Cerâmica | | | |
| Descrição: 1 fragmento de asa de cerâmica comum fina | | | |
| Coordenadas: X: | Y: | Cota: | |
| Nº inventário: 5,6,7,8,9 | Nº achado: | Sondagem: S3 | UE: 125 |
| Tipo: Cerâmica | | | |
| Descrição: 5 paredes de cerâmica comum fina | | | |
| Coordenadas: X: | Y: | Cota: | |
| Nº inventário: 10,11,12,13 | Nº achado: | Sondagem: S3 | UE: 125 |
| Tipo: Cerâmica | | | |
| Descrição: 4 paredes de tradição indígena | | | |
| Coordenadas: X: | Y: | Cota: | |
| Nº inventário: 14 | Nº achado: | Sondagem: S3 | UE: 125 |
| Tipo: Cerâmica | | | |
| Descrição: 1 fragmento de asa de ânfora Halt. 70 | | | |
| Coordenadas: X: | Y: | Cota: | |
| Nº inventário: 15,16,17,18,19,20,21,22,23,24,25,26 | Nº achado: | Sondagem: S3 | UE: 125 |
| Tipo: Cerâmica | | | |
| Descrição: 12 paredes de ânfora | | | |
| Coordenadas: X: | Y: | Cota: | |
| Nº inventário: 27 | Nº achado: | Sondagem: S3 | UE: 125 |
| Tipo: Cerâmica | | | |
| Descrição: 1 borde de cerâmica comum romana | | | |
| Coordenadas: X: | Y: | Cota: | |
| Nº inventário: 28 | Nº achado: | Sondagem: S3 | UE: 125 |
| Tipo: Cerâmica | | | |
| Descrição: 1 fragmento de asa de cerâmica comum romana | | | |
| Coordenadas: X: | Y: | Cota: | |
| Nº inventário: 29,30,31,32,33,34,35,36 | Nº achado: | Sondagem: S3 | UE: 125 |
| Tipo: Cerâmica | | | |
| Descrição: 8 paredes de cerâmica comum romana | | | |
| Coordenadas: X: | Y: | Cota: | |
| Nº inventário: 1,2 | Nº achado: | Sondagem: S2 | UE: 088 |
| Tipo: Cerâmica | | | |
| Descrição: 2 paredes de cerâmica comum romana | | | |
| Coordenadas: X: | Y: | Cota: | |
| Nº inventário: 1 | Nº achado: | Sondagem: S6 | UE: 151 |
| Tipo: Cerâmica | | | |
| Descrição: 1 parede de engobe vermelho | | | |
| Coordenadas: X: | Y: | Cota: | |
| Nº inventário: 2 | Nº achado: | Sondagem: S6 | UE: 151 |
| Tipo: Cerâmica | | | |
| Descrição: 1 parede de cerâmica comum romana | | | |
| Coordenadas: X: | Y: | Cota: | |
| Nº inventário: 1 | Nº achado: | Sondagem: S6 | UE: 152 |
| Tipo: Cerâmica | | | |
| Descrição: 1 base de cerâmica comum romana | | | |
| Coordenadas: X: | Y: | Cota: | |

| | | | |
|--|------------|--------------|---------|
| Nº inventário: 2,3 | Nº achado: | Sondagem: S6 | UE: 152 |
| Tipo: Cerâmica | | | |
| Descrição: 2 paredes de cerâmica comum romana | | | |
| Coordenadas: X: | Y: | Cota: | |
| Nº inventário: 4 | Nº achado: | Sondagem: S6 | UE: 152 |
| Tipo: Cerâmica | | | |
| Descrição: 1 borde de cerâmica vidrada contemporânea | | | |
| Coordenadas: X: | Y: | Cota: | |
| Nº inventário: 5 | Nº achado: | Sondagem: S6 | UE: 152 |
| Tipo: Cerâmica | | | |
| Descrição: 1 base de faiança | | | |
| Coordenadas: X: | Y: | Cota: | |
| Nº inventário: 6,7,8 | Nº achado: | Sondagem: S6 | UE: 152 |
| Tipo: Cerâmica | | | |
| Descrição: 3 paredes de faiança | | | |
| Coordenadas: X: | Y: | Cota: | |
| Nº inventário: 9 | Nº achado: | Sondagem: S6 | UE: 152 |
| Tipo: Cerâmica | | | |
| Descrição: 1 fragmento de material de construção | | | |
| Coordenadas: X: | Y: | Cota: | |
| Nº inventário: 1 | Nº achado: | Sondagem: S4 | UE: 039 |
| Tipo: Cerâmica | | | |
| Descrição: 1 base de cerâmica comum romana | | | |
| Coordenadas: X: | Y: | Cota: | |
| Nº inventário: 2 | Nº achado: | Sondagem: S4 | UE: 039 |
| Tipo: Cerâmica | | | |
| Descrição: 1 parede de cerâmica comum contemporânea | | | |
| Coordenadas: X: | Y: | Cota: | |
| Nº inventário: 1 | Nº achado: | Sondagem: S1 | UE: 108 |
| Tipo: Cerâmica | | | |
| Descrição: 1 borde de cerâmica comum romana | | | |
| Coordenadas: X: | Y: | Cota: | |
| Nº inventário: 2 | Nº achado: | Sondagem: S1 | UE: 108 |
| Tipo: Cerâmica | | | |
| Descrição: 1 parede de cerâmica comum romana | | | |
| Coordenadas: X: | Y: | Cota: | |
| Nº inventário: 3 | Nº achado: | Sondagem: S1 | UE: 108 |
| Tipo: Cerâmica | | | |
| Descrição: 1 borde de TSH | | | |
| Coordenadas: X: | Y: | Cota: | |
| Nº inventário: 4 | Nº achado: | Sondagem: S1 | UE: 108 |
| Tipo: Cerâmica | | | |
| Descrição: 1 parede de cerâmica comum contemporânea | | | |
| Coordenadas: X: | Y: | Cota: | |
| Nº inventário: 5 | Nº achado: | Sondagem: S1 | UE: 108 |
| Tipo: Cerâmica | | | |
| Descrição: 1 fragmento de azulejo | | | |
| Coordenadas: X: | Y: | Cota: | |
| Nº inventário: 1 | Nº achado: | Sondagem: S3 | UE: 095 |
| Tipo: Cerâmica | | | |
| Descrição: 1 borde de cerâmica comum romana | | | |
| Coordenadas: X: | Y: | Cota: | |
| Nº inventário: 2 | Nº achado: | Sondagem: S3 | UE: 095 |
| Tipo: Cerâmica | | | |
| Descrição: 1 base de cerâmica comum romana | | | |
| Coordenadas: X: | Y: | Cota: | |
| Nº inventário: 3,4,5 | Nº achado: | Sondagem: S3 | UE: 095 |
| Tipo: Cerâmica | | | |
| Descrição: 3 paredes de cerâmica comum romana | | | |

| | | | |
|---|------------|--------------|---------|
| Coordenadas: X: | Y: | Cota: | |
| Nº inventário: 6 | Nº achado: | Sondagem: S3 | UE: 095 |
| Tipo: Cerâmica | | | |
| Descrição: 1 parede de engobe vermelho | | | |
| Coordenadas: X: | Y: | Cota: | |
| Nº inventário: 7 | Nº achado: | Sondagem: S3 | UE: 095 |
| Tipo: Cerâmica | | | |
| Descrição: 1 parede de TSHT | | | |
| Coordenadas: X: | Y: | Cota: | |
| Nº inventário: 8 | Nº achado: | Sondagem: S3 | UE: 095 |
| Tipo: Cerâmica | | | |
| Descrição: 1 borde de cerâmica cinzenta tardia | | | |
| Coordenadas: X: | Y: | Cota: | |
| Nº inventário: 10 | Nº achado: | Sondagem: S3 | UE: 095 |
| Tipo: Cerâmica | | | |
| Descrição: 1 fragmento de asa de cerâmica cinzenta tardia | | | |
| Coordenadas: X: | Y: | Cota: | |
| Nº inventário: 9 | Nº achado: | Sondagem: S3 | UE: 095 |
| Tipo: Cerâmica | | | |
| Descrição: 1 borde de cerâmica de idade média baixa | | | |
| Coordenadas: X: | Y: | Cota: | |
| Nº inventário: 11,12,13,14,15,16 | Nº achado: | Sondagem: S3 | UE: 095 |
| Tipo: Cerâmica | | | |
| Descrição: 6 bases de cerâmica de la idade média baixa | | | |
| Coordenadas: X: | Y: | Cota: | |
| Nº inventário: 17,18 | Nº achado: | Sondagem: S3 | UE: 095 |
| Tipo: Cerâmica | | | |
| Descrição: 2 paredes de cerâmica comum moderna | | | |
| Coordenadas: X: | Y: | Cota: | |
| Nº inventário: 19 | Nº achado: | Sondagem: S3 | UE: 095 |
| Tipo: Cerâmica | | | |
| Descrição: 1 borde de cerâmica comum contemporânea | | | |
| Coordenadas: X: | Y: | Cota: | |
| Nº inventário: 20 | Nº achado: | Sondagem: S3 | UE: 095 |
| Tipo: Cerâmica | | | |
| Descrição: 1 base de cerâmica comum contemporânea | | | |
| Coordenadas: X: | Y: | Cota: | |
| Nº inventário: 21 | Nº achado: | Sondagem: S3 | UE: 095 |
| Tipo: Cerâmica | | | |
| Descrição: 1 parede de cerâmica comum contemporânea | | | |
| Coordenadas: X: | Y: | Cota: | |
| Nº inventário: 1 | Nº achado: | Sondagem: S1 | UE: 103 |
| Tipo: Cerâmica | | | |
| Descrição: 1 base de cerâmica comum romana | | | |
| Coordenadas: X: | Y: | Cota: | |
| Nº inventário: 2,3 | Nº achado: | Sondagem: S1 | UE: 103 |
| Tipo: Cerâmica | | | |
| Descrição: 2 paredes de cerâmica comum romana | | | |
| Coordenadas: X: | Y: | Cota: | |
| Nº inventário: 4 | Nº achado: | Sondagem: S1 | UE: 103 |
| Tipo: Cerâmica | | | |
| Descrição: 1 borde de cerâmica cinzenta tardia | | | |
| Coordenadas: X: | Y: | Cota: | |
| Nº inventário: 5,6 | Nº achado: | Sondagem: S1 | UE: 103 |
| Tipo: Cerâmica | | | |
| Descrição: 2 paredes de cinzenta tardia | | | |
| Coordenadas: X: | Y: | Cota: | |
| Nº inventário: 7,8,9 | Nº achado: | Sondagem: S1 | UE: 103 |
| Tipo: Cerâmica | | | |

Descrição: 3 bordes de cerâmica comum contemporânea

Coordenadas: X: Y: Cota:

| | | | |
|---|------------|--------------|---------|
| Nº inventário: 10,11,12,13 | Nº achado: | Sondagem: S1 | UE: 103 |
| Tipo: Cerâmica | | | |
| Descrição: 3 paredes cerâmica comum contemporânea | | | |
| Coordenadas: X: Y: Cota: | | | |
| Nº inventário: 14 | Nº achado: | Sondagem: S1 | UE: 103 |
| Tipo: Cerâmica | | | |
| Descrição: 1 parede de faiança | | | |
| Coordenadas: X: Y: Cota: | | | |
| Nº inventário: 15 | Nº achado: | Sondagem: S1 | UE: 103 |
| Tipo: Cerâmica | | | |
| Descrição: 1 borde de cerâmica vidrada contemporânea | | | |
| Coordenadas: X: Y: Cota: | | | |
| Nº inventário: 16,17,18 | Nº achado: | Sondagem: S1 | UE: 103 |
| Tipo: Cerâmica | | | |
| Descrição: 3 fragmentos de material de construção | | | |
| Coordenadas: X: Y: Cota: | | | |
| Nº inventário: 1 | Nº achado: | Sondagem: S4 | UE: 043 |
| Tipo: Cerâmica | | | |
| Descrição: 1 parede de cerâmica comum romana | | | |
| Coordenadas: X: Y: Cota: | | | |
| Nº inventário: 2,3 | Nº achado: | Sondagem: S4 | UE: 043 |
| Tipo: Cerâmica | | | |
| Descrição: 2 paredes de cerâmica cinzenta tardia | | | |
| Coordenadas: X: Y: Cota: | | | |
| Nº inventário: 4 | Nº achado: | Sondagem: S4 | UE: 043 |
| Tipo: Cerâmica | | | |
| Descrição: 1 borde de cerâmica de idade média baixa | | | |
| Coordenadas: X: Y: Cota: | | | |
| Nº inventário: 5,6,7,8 | Nº achado: | Sondagem: S4 | UE: 043 |
| Tipo: Cerâmica | | | |
| Descrição: 4 paredes de cerâmica medieval | | | |
| Coordenadas: X: Y: Cota: | | | |
| Nº inventário: 9,10 | Nº achado: | Sondagem: S4 | UE: 043 |
| Tipo: Cerâmica | | | |
| Descrição: 2 fragmentos de material de construção | | | |
| Coordenadas: X: Y: Cota: | | | |
| Nº inventário: 1,2,3,4 | Nº achado: | Sondagem: S3 | UE: 112 |
| Tipo: Cerâmica | | | |
| Descrição: 4 bordes de TSH | | | |
| Coordenadas: X: Y: Cota: | | | |
| Nº inventário: 5,6,7,8 | Nº achado: | Sondagem: S3 | UE: 112 |
| Tipo: Cerâmica | | | |
| Descrição: 4 bases de TSH | | | |
| Coordenadas: X: Y: Cota: | | | |
| Nº inventário: 9,10,11,12,13,14,15,16,17,18,19 | Nº achado: | Sondagem: S3 | UE: 112 |
| Tipo: Cerâmica | | | |
| Descrição: 10 paredes de TSH | | | |
| Coordenadas: X: Y: Cota: | | | |
| Nº inventário: 20 | Nº achado: | Sondagem: S3 | UE: 112 |
| Tipo: Cerâmica | | | |
| Descrição: 1 lucerna de cerâmica bracarense | | | |
| Coordenadas: X: Y: Cota: | | | |
| Nº inventário: 21 | Nº achado: | Sondagem: S3 | UE: 112 |
| Tipo: Cerâmica | | | |
| Descrição: 1 parede de cerâmica bracarense | | | |
| Coordenadas: X: Y: Cota: | | | |
| Nº inventário: 22,23,24 | Nº achado: | Sondagem: S3 | UE: 112 |

| | | | | |
|---|------------|--------------|---------|--|
| Tipo: Cerâmica | | | | |
| Descrição: 3 paredes de cerâmica cinzenta pulidad | | | | |
| Coordenadas: X: Y: Cota: | | | | |
| Nº inventário: 25 | Nº achado: | Sondagem: S3 | UE: 112 | |
| Tipo: Cerâmica | | | | |
| Descrição: 1 borde jarro de cerâmica comum fina | | | | |
| Coordenadas: X: Y: Cota: | | | | |
| Nº inventário: 26,27,28,29 | Nº achado: | Sondagem: S3 | UE: 112 | |
| Tipo: Cerâmica | | | | |
| Descrição: 4 bases de cerâmica comum fina | | | | |
| Coordenadas: X: Y: Cota: | | | | |
| Nº inventário: 30,31,32,33,34,35,36 | Nº achado: | Sondagem: S3 | UE: 112 | |
| Tipo: Cerâmica | | | | |
| Descrição: 7 asas de cerâmica comum fina | | | | |
| Coordenadas: X: Y: Cota: | | | | |
| Nº inventário: 37,38,39,40,41,42,43,44,45,46,47,48,49,50,51,52,53,54,55,56 | Nº achado: | Sondagem: S3 | UE: 112 | |
| Tipo: Cerâmica | | | | |
| Descrição: 20 paredes de cerâmica comum fina | | | | |
| Coordenadas: X: Y: Cota: | | | | |
| Nº inventário: 57,58,59,60,61,62,63,64,65,66,67,68,69,70,71,72,73,74 | Nº achado: | Sondagem: S3 | UE: 112 | |
| Tipo: Cerâmica | | | | |
| Descrição: 18 paredes de cerâmica comum fina | | | | |
| Coordenadas: X: Y: Cota: | | | | |
| Nº inventário: 75,76 | Nº achado: | Sondagem: S3 | UE: 112 | |
| Tipo: Cerâmica | | | | |
| Descrição: 2 bordes de jarros de cerâmica pintada fina | | | | |
| Coordenadas: X: Y: Cota: | | | | |
| Nº inventário: 77 | Nº achado: | Sondagem: S3 | UE: 112 | |
| Tipo: Cerâmica | | | | |
| Descrição: 1 fragmento de asa de cerâmica comum fina pintado | | | | |
| Coordenadas: X: Y: Cota: | | | | |
| Nº inventário: 78,79,80,81,82 | Nº achado: | Sondagem: S3 | UE: 112 | |
| Tipo: Cerâmica | | | | |
| Descrição: 5 paredes de cerâmica comum fina | | | | |
| Coordenadas: X: Y: Cota: | | | | |
| Nº inventário: 83,84,85,86,87,88,89,90,91,92,93,94,95,96 | Nº achado: | Sondagem: S3 | UE: 112 | |
| Tipo: Cerâmica | | | | |
| Descrição: 14 borde de engobe vermelho | | | | |
| Coordenadas: X: Y: Cota: | | | | |
| Nº inventário: 97 | Nº achado: | Sondagem: S3 | UE: 112 | |
| Tipo: Cerâmica | | | | |
| Descrição: 1 base de engobe vermelho | | | | |
| Coordenadas: X: Y: Cota: | | | | |
| Nº inventário: 98,99,100,101,102,103,104,105,106,107,108,109,110,111,112,113,114,115,116,117,118,119,120 | Nº achado: | Sondagem: S3 | UE: 112 | |
| Tipo: Cerâmica | | | | |
| Descrição: 22 paredes de engobe vermelho | | | | |
| Coordenadas: X: Y: Cota: | | | | |
| Nº inventário: 121,122,123 | Nº achado: | Sondagem: S3 | UE: 112 | |
| Tipo: Cerâmica | | | | |
| Descrição: 3 paredes de cerâmica comum romana | | | | |
| Coordenadas: X: Y: Cota: | | | | |
| Nº inventário: 124 | Nº achado: | Sondagem: S3 | UE: 112 | |
| Tipo: Cerâmica | | | | |
| Descrição: 1 parede de ânfora | | | | |
| Coordenadas: X: Y: Cota: | | | | |
| Nº inventário: 125,126,127,128,129,130,131,132,133,134,135,136,137,138,139,140,141,142,143,144,145,146,147,148,149,150,151,152,153 | Nº achado: | Sondagem: S3 | UE: 112 | |
| Tipo: Cerâmica | | | | |
| Descrição: 1 parede de ânfora | | | | |
| Coordenadas: X: Y: Cota: | | | | |

Tipo: Cerâmica
Descrição: 28 borde de cerâmica comum romana
Coordenadas: X: Y: Cota:

Nº inventário: 154,155,156,157,158,159,160,161,162,163,164,165,16,167,168,169,170,171,172,173,174 Nº achado: S3 Sondagem: UE: 112

Tipo: Cerâmica
Descrição: 21 bases de cerâmica comum romana
Coordenadas: X: Y: Cota:

Nº inventário: 175,176,177,178,179,180,181,182,183,184 Nº achado: S3 Sondagem: S3 UE: 112

Tipo: Cerâmica
Descrição: 10 fragmentos de asas de cerâmica comum romana
Coordenadas: X: Y: Cota:

Nº inventário: 243,244 Nº achado: S3 Sondagem: S3 UE: 112

Tipo: Cerâmica
Descrição: 2 bases de cerâmica comum romana
Coordenadas: X: Y: Cota:

Nº inventário: 244 Nº achado: S3 Sondagem: S3 UE: 112

Tipo: Cerâmica
Descrição: 1 borde de dolium
Coordenadas: X: Y: Cota:

Nº inventário: 246 Nº achado: S3 Sondagem: S3 UE: 112

Tipo: Cerâmica
Descrição: 1 parede de tradição indígena
Coordenadas: X: Y: Cota:

Nº inventário: 185,186,187,188,189,190,191,192,193,194,195,196,197,198,199,200,201,202,203,204 Nº achado: S3 Sondagem: UE: 112

Tipo: Cerâmica
Descrição: 20 paredes de cerâmica comum romana
Coordenadas: X: Y: Cota:

Nº inventário: 205,206,207,208,209,210,211,212,213,214,215,216,217,218,219,220,221,222,223,224 Nº achado: S3 Sondagem: UE: 112

Tipo: Cerâmica
Descrição: 20 paredes de cerâmica comum romana
Coordenadas: X: Y: Cota:

Nº inventário: 225,226,227,228,229,230,231,232,233,234,235,236,237,238,239,240,241,242 Nº achado: S3 Sondagem: UE: 112

Tipo: Cerâmica
Descrição: 18 paredes de cerâmica comum romana
Coordenadas: X: Y: Cota:

Nº inventário: 1 Nº achado: S2 Sondagem: S2 UE: 112

Tipo: Cerâmica
Descrição: 1 fragmento de asa de cerâmica comum romana
Coordenadas: X: Y: Cota:

Nº inventário: 1 Nº achado: S2 Sondagem: S2 UE: 116

Tipo: Cerâmica
Descrição: 1 fragmento de asa de cerâmica comum romana
Coordenadas: X: Y: Cota:

Nº inventário: 2,3,4 Nº achado: S2 Sondagem: S2 UE: 116

Tipo: Cerâmica
Descrição: 3 paredes de cerâmica comum romana
Coordenadas: X: Y: Cota:

Nº inventário: 5 Nº achado: S2 Sondagem: S2 UE: 116

Tipo: Cerâmica
Descrição: 1 borde de pote de cerâmica de idade média baixa
Coordenadas: X: Y: Cota:

Nº inventário: 6 Nº achado: S2 Sondagem: S2 UE: 116

Tipo: Cerâmica
Descrição: 1 borde de cerâmica de idade média baixa
Coordenadas: X: Y: Cota:

Nº inventário: 7,8,9,10,11,12,13,14,15,16 Nº achado: S2 Sondagem: S2 UE: 116

Tipo: Cerâmica
Descrição: 10 paredes de cerâmica idade média baixa
Coordenadas: X: Y: Cota:

Nº inventário: 17 Nº achado: Sondagem: S2 UE: 116

Tipo: Cerâmica
Descrição: 1 parede de cerâmica moderna
Coordenadas: X: Y: Cota:

Nº inventário: 18 Nº achado: Sondagem: S2 UE: 116

Tipo: Cerâmica
Descrição: 1 parede de cerâmica comum contemporânea
Coordenadas: X: Y: Cota:

Nº inventário: 19 Nº achado: Sondagem: S2 UE: 116

Tipo: Cerâmica
Descrição: 1 fragmento de material de construção
Coordenadas: X: Y: Cota:

Nº inventário: 1,2,3,4,5,6,7,8,9,10,11,12,13,14,15 Nº achado: Sondagem: S7 UE: 180

Tipo: Cerâmica
Descrição: 15 bordes de cerâmica comum romana
Coordenadas: X: Y: Cota:

Nº inventário: 16,17,18,19,20,21,22,23 Nº achado: Sondagem: S7 UE: 180

Tipo: Cerâmica
Descrição: 8 bases de cerâmica comum romana
Coordenadas: X: Y: Cota:

Nº inventário: 24,25,26,27,28,29 Nº achado: Sondagem: S7 UE: 180

Tipo: Cerâmica
Descrição: 6 fragmentos de asas de cerâmica comum romana
Coordenadas: X: Y: Cota:

Nº inventário: 30,31,32,33,34,35,36,37,38,39,40,41,42,43,44,45,46,47,48,49 Nº achado: Sondagem: S7 UE: 180

Tipo: Cerâmica
Descrição: 20 paredes de cerâmica comum romana
Coordenadas: X: Y: Cota:

Nº inventário: 50,51,52,53,54,55,56,57,58,59,60,61,62,63,64,65,66,67,68,69 Nº achado: Sondagem: S7 UE: 180

Tipo: Cerâmica
Descrição: 20 paredes de cerâmica comum romana
Coordenadas: X: Y: Cota:

Nº inventário: 70,71,72,73,74,75,76,77,78,79,80,81,82,83,84,85,86,87,88,89 Nº achado: Sondagem: S7 UE: 180

Tipo: Cerâmica
Descrição: 20 paredes de cerâmica comum romana
Coordenadas: X: Y: Cota:

Nº inventário: 90,91,92,93,94,95,96,97,98,99,100,101,102,103,104,105,106,107,108,109 Nº achado: Sondagem: S7 UE: 180

Tipo: Cerâmica
Descrição: 20 paredes de cerâmica comum romana
Coordenadas: X: Y: Cota:

Nº inventário: 110,111,112,113,114,115,116,117,118,119,120,121,122,123,124,125,126,127,128,129 Nº achado: Sondagem: UE: 180

Tipo: Cerâmica
Descrição: 20 paredes de cerâmica comum romana
Coordenadas: X: Y: Cota:

Nº inventário: 130,131,132,133,134,135,136,137,138,139,140,141,142,143,144,145,146,147,148,149 Nº achado: Sondagem: UE: 180

Tipo: Cerâmica
Descrição: 20 paredes de cerâmica comum romana
Coordenadas: X: Y: Cota:

Nº inventário: 150,151,152,153,154,155,156,157,158,159,160,161 Nº achado: Sondagem: S7 UE: 180

Tipo: Cerâmica
Descrição: 12 paredes cerâmica comum romana

| | | | |
|---|------------|--------------|---------|
| Coordenadas: X: | Y: | Cota: | |
| Nº inventário: 162 | Nº achado: | Sondagem: S7 | UE: 180 |
| Tipo: Cerâmica | | | |
| Descrição: 1 borde de TSHT Drag. 37t | | | |
| Coordenadas: X: | Y: | Cota: | |
| Nº inventário: 164 | Nº achado: | Sondagem: S7 | UE: 180 |
| Tipo: Cerâmica | | | |
| Descrição: 1 borde de TSHT Hisp. 4 | | | |
| Coordenadas: X: | Y: | Cota: | |
| Nº inventário: 165 | Nº achado: | Sondagem: S7 | UE: 180 |
| Tipo: Cerâmica | | | |
| Descrição: 1 base de TSHT | | | |
| Coordenadas: X: | Y: | Cota: | |
| Nº inventário: 166 | Nº achado: | Sondagem: S7 | UE: 180 |
| Tipo: Cerâmica | | | |
| Descrição: 1 parede de TSHT | | | |
| Coordenadas: X: | Y: | Cota: | |
| Nº inventário: 167 | Nº achado: | Sondagem: S7 | UE: 180 |
| Tipo: Cerâmica | | | |
| Descrição: 1 parede de TSHT decorada. Posible Drag. 37t | | | |
| Coordenadas: X: | Y: | Cota: | |
| Nº inventário: 169 | Nº achado: | Sondagem: S7 | UE: 180 |
| Tipo: Cerâmica | | | |
| Descrição: 1 borde de pote de cerâmica de idade média baixa | | | |
| Coordenadas: X: | Y: | Cota: | |
| Nº inventário: 170 | Nº achado: | Sondagem: S7 | UE: 180 |
| Tipo: Cerâmica | | | |
| Descrição: 1 fragmento de asa de cerâmica cinzenta tardia | | | |
| Coordenadas: X: | Y: | Cota: | |
| Nº inventário: 171,172,173,174,175,176 | Nº achado: | Sondagem: S7 | UE: 180 |
| Tipo: Cerâmica | | | |
| Descrição: 6 bases de cerâmica cinzenta tardia | | | |
| Coordenadas: X: | Y: | Cota: | |
| Nº inventário: 177 | Nº achado: | Sondagem: S7 | UE: 180 |
| Tipo: Cerâmica | | | |
| Descrição: 1 fragmento de asa de cerâmica de idade média baixa | | | |
| Coordenadas: X: | Y: | Cota: | |
| Nº inventário: 178,179 | Nº achado: | Sondagem: S7 | UE: 180 |
| Tipo: Cerâmica | | | |
| Descrição: 2 fragmentos de asas de cerâmica cinzenta tardia | | | |
| Coordenadas: X: | Y: | Cota: | |
| Nº inventário: 180 | Nº achado: | Sondagem: S7 | UE: 180 |
| Tipo: Cerâmica | | | |
| Descrição: 1 fragmento de asa de cerâmica de idade média baixa | | | |
| Coordenadas: X: | Y: | Cota: | |
| Nº inventário: 181,182 | Nº achado: | Sondagem: S7 | UE: 180 |
| Tipo: Cerâmica | | | |
| Descrição: 2 paredes de cerâmica de idade média baixa | | | |
| Coordenadas: X: | Y: | Cota: | |
| Nº inventário: 183,184,185,186,187,188,189,190 | Nº achado: | Sondagem: S7 | UE: 180 |
| Tipo: Cerâmica | | | |
| Descrição: 8 paredes de cerâmica de idade média baixa | | | |
| Coordenadas: X: | Y: | Cota: | |
| Nº inventário: 191 | Nº achado: | Sondagem: S7 | UE: 180 |
| Tipo: Cerâmica | | | |
| Descrição: 1 fragmento de material de construção | | | |
| Coordenadas: X: | Y: | Cota: | |
| Nº inventário: 192,193 | Nº achado: | Sondagem: S7 | UE: 180 |

Tipo: Cerâmica

Descrição: 2 borde de pratos de engobe vermelho tardio que imitam ARSW Hayes 61A

Coordenadas: X: Y: Cota:

Nº inventário: 194 Nº achado: Sondagem: S7 UE: 180

Tipo: Cerâmica

Descrição: 1 parede de engobe vermelho

Coordenadas: X: Y: Cota:

Nº inventário: 195,196,197 Nº achado: Sondagem: S7 UE: 180

Tipo: Cerâmica

Descrição: 3 fragmentos de asas de engobe vermelho

Coordenadas: X: Y: Cota:

Nº inventário: 198,199 Nº achado: Sondagem: S7 UE: 180

Tipo: Cerâmica

Descrição: 2 paredes de engobe vermelho

Coordenadas: X: Y: Cota:

Nº inventário: 200 Nº achado: Sondagem: S7 UE: 180

Tipo: Cerâmica

Descrição: 1 base comum fina

Coordenadas: X: Y: Cota:

Nº inventário: 201,202,203 Nº achado: Sondagem: S7 UE: 180

Tipo: Cerâmica

Descrição: 3 asas de cerâmica comum fina

Coordenadas: X: Y: Cota:

Nº inventário: 204,205,206,207,208 Nº achado: Sondagem: S7 UE: 180

Tipo: Cerâmica

Descrição: 5 paredes de cerâmica comum fina

Coordenadas: X: Y: Cota:

Nº inventário: 212 Nº achado: Sondagem: S7 UE: 180

Tipo: Cerâmica

Descrição: 1 parede de dolium

Coordenadas: X: Y: Cota:

Nº inventário: 213,214,215,216 Nº achado: Sondagem: S7 UE: 180

Tipo: Cerâmica

Descrição: 4 paredes de comum fina

Coordenadas: X: Y: Cota:

Nº inventário: 217 Nº achado: Sondagem: S7 UE: 180

Tipo: Cerâmica

Descrição: 1 borde de cerâmica cinzenta tardia

Coordenadas: X: Y: Cota:

Nº inventário: 218 Nº achado: Sondagem: S7 UE: 180

Tipo: Cerâmica

Descrição: 1 borde de cerâmica pintada fina

Coordenadas: X: Y: Cota:

Nº inventário: 219 Nº achado: Sondagem: S7 UE: 180

Tipo: Cerâmica

Descrição: 1 fragmento de asa de cerâmica pintada fina

Coordenadas: X: Y: Cota:

Nº inventário: 220,221,222 Nº achado: Sondagem: S7 UE: 180

Tipo: Cerâmica

Descrição: 3 paredes de cerâmica pintada fina

Coordenadas: X: Y: Cota:

Nº inventário: 223 Nº achado: Sondagem: S7 UE: 180

Tipo: Cerâmica

Descrição: 1 parede de engobe branco

Coordenadas: X: Y: Cota:

Nº inventário: 1,2,3 Nº achado: Sondagem: S7 UE: 155

Tipo: Cerâmica

Descrição: 3 paredes de TSH

Coordenadas: X: Y: Cota:

| | | | |
|--|------------|--------------|---------|
| Nº inventário: 4 | Nº achado: | Sondagem: S7 | UE: 155 |
| Tipo: Cerâmica | | | |
| Descrição: 1 borde de prato de engobe vermelho tardio | | | |
| Coordenadas: X: | Y: | Cota: | |
| Nº inventário: 5 | Nº achado: | Sondagem: S7 | UE: 155 |
| Tipo: Cerâmica | | | |
| Descrição: 1 borde de prato de cinzenta tardia que imita TSHT Paz Peralta 83 | | | |
| Coordenadas: X: | Y: | Cota: | |
| Nº inventário: 6 | Nº achado: | Sondagem: S7 | UE: 155 |
| Tipo: Cerâmica | | | |
| Descrição: 1 base de cinzenta tardia | | | |
| Coordenadas: X: | Y: | Cota: | |
| Nº inventário: 7 | Nº achado: | Sondagem: S7 | UE: 155 |
| Tipo: Cerâmica | | | |
| Descrição: 1 parede de cinzenta tardia | | | |
| Coordenadas: X: | Y: | Cota: | |
| Nº inventário: 8 | Nº achado: | Sondagem: S7 | UE: 155 |
| Tipo: Cerâmica | | | |
| Descrição: 1 borde de cerâmica comum romana | | | |
| Coordenadas: X: | Y: | Cota: | |
| Nº inventário: 9,10 | Nº achado: | Sondagem: S7 | UE: 155 |
| Tipo: Cerâmica | | | |
| Descrição: 2 paredes de cerâmica comum romana | | | |
| Coordenadas: X: | Y: | Cota: | |
| Nº inventário: 11 | Nº achado: | Sondagem: S7 | UE: 155 |
| Tipo: Cerâmica | | | |
| Descrição: 1 base de ânfora de africana tardia | | | |
| Coordenadas: X: | Y: | Cota: | |
| Nº inventário: 12,13,14 | Nº achado: | Sondagem: S7 | UE: 155 |
| Tipo: Cerâmica | | | |
| Descrição: 3 borde de cerâmica de la idade média baixa | | | |
| Coordenadas: X: | Y: | Cota: | |
| Nº inventário: 15 | Nº achado: | Sondagem: S7 | UE: 155 |
| Tipo: Cerâmica | | | |
| Descrição: 1 fragmento de asa de cerâmica de idade média baixa | | | |
| Coordenadas: X: | Y: | Cota: | |
| Nº inventário: 16,17,18,19,20 | Nº achado: | Sondagem: S7 | UE: 155 |
| Tipo: Cerâmica | | | |
| Descrição: 5 bordes de cerâmica comum contemporânea | | | |
| Coordenadas: X: | Y: | Cota: | |
| Nº inventário: 21,22,23 | Nº achado: | Sondagem: S7 | UE: 155 |
| Tipo: Cerâmica | | | |
| Descrição: 3 bases de cerâmica comum contemporânea | | | |
| Coordenadas: X: | Y: | Cota: | |
| Nº inventário: 24 | Nº achado: | Sondagem: S7 | UE: 155 |
| Tipo: Cerâmica | | | |
| Descrição: 1 fragmento de asa de cerâmica comum romana contemporânea | | | |
| Coordenadas: X: | Y: | Cota: | |
| Nº inventário: 25,26,27,28,29,30,31,32,33,34,35,36,37,38,39,40,41 | Nº achado: | Sondagem: S7 | UE: 155 |
| Tipo: Cerâmica | | | |
| Descrição: 17 paredes de cerâmica comum contemporânea | | | |
| Coordenadas: X: | Y: | Cota: | |
| Nº inventário: 42,43,44,45 | Nº achado: | Sondagem: S7 | UE: 155 |
| Tipo: Cerâmica | | | |
| Descrição: 4 bordes de cerâmica vidrada contemporânea | | | |
| Coordenadas: X: | Y: | Cota: | |
| Nº inventário: 46 | Nº achado: | Sondagem: S7 | UE: 155 |
| Tipo: Cerâmica | | | |
| Descrição: 1 borde de cerâmica vidrada contemporânea | | | |

| | | | |
|--|------------|--------------|---------|
| Coordenadas: X: | Y: | Cota: | |
| Nº inventário: 47,48,49,50,51,52 | Nº achado: | Sondagem: S7 | UE: 155 |
| Tipo: Cerâmica | | | |
| Descrição: 6 paredes de cerâmica vidrada contemporânea | | | |
| Coordenadas: X: | Y: | Cota: | |
| Nº inventário: 53,54 | Nº achado: | Sondagem: S7 | UE: 155 |
| Tipo: Cerâmica | | | |
| Descrição: 2 bordes de faiança | | | |
| Coordenadas: X: | Y: | Cota: | |
| Nº inventário: 55,56,57,58 | Nº achado: | Sondagem: S7 | UE: 155 |
| Tipo: Cerâmica | | | |
| Descrição: 4 bases de faianças | | | |
| Coordenadas: X: | Y: | Cota: | |
| Nº inventário: 59,60,61,62,63 | Nº achado: | Sondagem: S7 | UE: 155 |
| Tipo: Cerâmica | | | |
| Descrição: 5 paredes de faiança | | | |
| Coordenadas: X: | Y: | Cota: | |
| Nº inventário: 64 | Nº achado: | Sondagem: S7 | UE: 155 |
| Tipo: Cerâmica | | | |
| Descrição: 1 azulejo | | | |
| Coordenadas: X: | Y: | Cota: | |
| Nº inventário: 65 | Nº achado: | Sondagem: S7 | UE: 155 |
| Tipo: Cerâmica | | | |
| Descrição: 1 fragmento de material de construção | | | |
| Coordenadas: X: | Y: | Cota: | |
| Nº inventário: 1,2 | Nº achado: | Sondagem: S2 | UE: 117 |
| Tipo: Cerâmica | | | |
| Descrição: 2 bases de cerâmica cinzenta tardia | | | |
| Coordenadas: X: | Y: | Cota: | |
| Nº inventário: 3,4,5,6 | Nº achado: | Sondagem: S2 | UE: 117 |
| Tipo: Cerâmica | | | |
| Descrição: 4 paredes de cerâmica cinzenta tardia | | | |
| Coordenadas: X: | Y: | Cota: | |
| Nº inventário: 7 | Nº achado: | Sondagem: S2 | UE: 117 |
| Tipo: Cerâmica | | | |
| Descrição: 1 fragmento de material de construção | | | |
| Coordenadas: X: | Y: | Cota: | |
| Nº inventário: 1 | Nº achado: | Sondagem: S3 | UE: 097 |
| Tipo: Cerâmica | | | |
| Descrição: 1 borde de prato de TSH Paz Peralta 83 | | | |
| Coordenadas: X: | Y: | Cota: | |
| Nº inventário: 2 | Nº achado: | Sondagem: S3 | UE: 097 |
| Tipo: Cerâmica | | | |
| Descrição: 1 borde de TSH | | | |
| Coordenadas: X: | Y: | Cota: | |
| Nº inventário: 4,5,6 | Nº achado: | Sondagem: S3 | UE: 097 |
| Tipo: Cerâmica | | | |
| Descrição: 3 paredes de TSH | | | |
| Coordenadas: X: | Y: | Cota: | |
| Nº inventário: 7 | Nº achado: | Sondagem: S3 | UE: 097 |
| Tipo: Cerâmica | | | |
| Descrição: 1 base de engobe branco | | | |
| Coordenadas: X: | Y: | Cota: | |
| Nº inventário: 8 | Nº achado: | Sondagem: S3 | UE: 097 |
| Tipo: Cerâmica | | | |
| Descrição: 1 lucerna de cerâmica bracarense | | | |
| Coordenadas: X: | Y: | Cota: | |
| Nº inventário: 9 | Nº achado: | Sondagem: S3 | UE: 097 |
| Tipo: Cerâmica | | | |

Descrição: 1 parede de cerâmica pintada fina

Coordenadas: X: Y: Cota:

Nº inventário: 10,11 Nº achado: Sondagem: S3 UE: 097

Tipo: Cerâmica

Descrição: 2 bases de cerâmica comum romana

Coordenadas: X: Y: Cota:

Nº inventário: 12,13,14,15,16,17 Nº achado: Sondagem: S3 UE: 097

Tipo: Cerâmica

Descrição: 6 paredes de engobe vermelho

Coordenadas: X: Y: Cota:

Nº inventário: 18 Nº achado: Sondagem: S3 UE: 097

Tipo: Cerâmica

Descrição: 1 borde de cerâmica comum fina

Coordenadas: X: Y: Cota:

Nº inventário: 19 Nº achado: Sondagem: S3 UE: 097

Tipo: Cerâmica

Descrição: 1 base de comum fina

Coordenadas: X: Y: Cota:

Nº inventário: 20,21,22,23,24 Nº achado: Sondagem: S3 UE: 097

Tipo: Cerâmica

Descrição: 5 paredes de cerâmica comum fina

Coordenadas: X: Y: Cota:

Nº inventário: 25,26,27,28 Nº achado: Sondagem: S3 UE: 097

Tipo: Cerâmica

Descrição: 4 bordes de cerâmica de idade média baixa

Coordenadas: X: Y: Cota:

Nº inventário: 29,30,31,32,33,34,35,36,37,38,39,40,41,42,43 Nº achado: Sondagem: S3 UE: 097

Tipo: Cerâmica

Descrição: 15 paredes de cerâmica de idade média baixa

Coordenadas: X: Y: Cota:

Nº inventário: 44,45,46,47,48,49,50 Nº achado: Sondagem: S3 UE: 097

Tipo: Cerâmica

Descrição: 7 bordes de cerâmica comum romana

Coordenadas: X: Y: Cota:

Nº inventário: 51,52,53,54,55,56,57,58 Nº achado: Sondagem: S3 UE: 097

Tipo: Cerâmica

Descrição: 8 bases de cerâmica comum romana

Coordenadas: X: Y: Cota:

Nº inventário: 59 Nº achado: Sondagem: S3 UE: 097

Tipo: Cerâmica

Descrição: 1 fragmento de asa de cerâmica comum romana

Coordenadas: X: Y: Cota:

Nº inventário: 60,61,62,63,64,65,66,67,68,69,70,71,72,73,74,75,76,77,78,79 Nº achado: Sondagem: S3 UE: 097

Tipo: Cerâmica

Descrição: 20 paredes de cerâmica comum romana

Coordenadas: X: Y: Cota:

Nº inventário: 80,81,82,83,84,85,86,87,88,89,90,91,92,93,94,95,96,97,98,99 Nº achado: Sondagem: S3 UE: 097

Tipo: Cerâmica

Descrição: 20 paredes de cerâmica comum romana

Coordenadas: X: Y: Cota:

Nº inventário: 100,101,102,103,104,105,106,107 Nº achado: Sondagem: S3 UE: 097

Tipo: Cerâmica

Descrição: 8 paredes de cerâmica comum romana

Coordenadas: X: Y: Cota:

Nº inventário: 108 Nº achado: Sondagem: S3 UE: 097

Tipo: Cerâmica
Descrição: 1 base de cerâmica comum contemporânea
Coordenadas: X: Y: Cota:

Nº inventário: 109,110,111 Nº achado: Sondagem: S3 UE: 097

Tipo: Cerâmica
Descrição: 3 paredes de cerâmica comum contemporânea
Coordenadas: X: Y: Cota:

Nº inventário: 112 Nº achado: Sondagem: S3 UE: 097

Tipo: Cerâmica
Descrição: 1 parede de cerâmica vidrada romana
Coordenadas: X: Y: Cota:

Nº inventário: 1,2,3,4,5,6,7,8,9,10,11,12,13,14,15,16,17,18,19,20 Nº achado: Sondagem: S6 UE: 138

Tipo: Cerâmica
Descrição: 21 paredes de cerâmica comum contemporânea
Coordenadas: X: Y: Cota:

Nº inventário: 21,22,23,24,25,26,27,28,29,30,31,32,33,34 Nº achado: Sondagem: S6 UE: 138

Tipo: Cerâmica
Descrição: 21 borde de cerâmica comum contemporânea
Coordenadas: X: Y: Cota:

Nº inventário: 35,36,37,38,39,40,41,42,43,44,45,46,47,48,49,50,51,52,53,54 Nº achado: Sondagem: S6 UE: 138

Tipo: Cerâmica
Descrição: 20 bases de cerâmica comum contemporânea
Coordenadas: X: Y: Cota:

Nº inventário: 55,56,57,58,59,60 Nº achado: Sondagem: S6 UE: 138

Tipo: Cerâmica
Descrição: 6 bases de cerâmica comum contemporânea
Coordenadas: X: Y: Cota:

Nº inventário: 61,62,63,64,65,66,67,68 Nº achado: Sondagem: S6 UE: 138

Tipo: Cerâmica
Descrição: 8 fragmentos de asas de cerâmica comum contemporânea
Coordenadas: X: Y: Cota:

Nº inventário: 69,70,71,72,73,74,75,76,77,78,79,80,81,82,83,84,85,86,87,88 Nº achado: Sondagem: S6 UE: 138

Tipo: Cerâmica
Descrição: 20 paredes de cerâmica comum contemporânea
Coordenadas: X: Y: Cota:

Nº inventário: 89,90,91,92,93,94,95,96,97,98,99,100,101,102,103,104,105,106,107,108 Nº achado: Sondagem: S6 UE: 138

Tipo: Cerâmica
Descrição: 20 paredes de cerâmica comum contemporânea
Coordenadas: X: Y: Cota:

Nº inventário: 109,110,111,112,113,114,115,116,117,118,119,120,121,122,123,124,125,126,127,128,129 Nº achado: Sondagem: S6 UE: 138

Tipo: Cerâmica
Descrição: 21 paredes de cerâmica comum contemporânea
Coordenadas: X: Y: Cota:

Nº inventário: 130,131,132,133,134,135,136,137,138,139,140,141,142,143,144,145,146,147,148,149 Nº achado: Sondagem: S6 UE: 138

Tipo: Cerâmica
Descrição: 20 paredes de cerâmica comum contemporânea
Coordenadas: X: Y: Cota:

Nº inventário: 150,151,152,153,154,155,156,157 Nº achado: Sondagem: S6 UE: 138

Tipo: Cerâmica
Descrição: 8 paredes de cerâmica comum romana
Coordenadas: X: Y: Cota:

Nº inventário: 264,265,266,267 Nº achado: Sondagem: S6 UE: 138

Tipo: Cerâmica

Descrição: 4 fragmentos de asa de cerâmica vidrada contemporânea

Coordenadas: X: Y: Cota:

Nº inventário: 360,361,362 Nº achado: Sondagem: S6 UE: 138

Tipo: Cerâmica

Descrição: 2 perfis completos de faiança

Coordenadas: X: Y: Cota:

Nº inventário: 363,364,365,366,367,368,369,370,371,372,373,374,375,376,377,378,379,380,381,382,383,384,385 Nº achado: S6 Sondagem: UE: 138

Tipo: Cerâmica

Descrição: 23 bordes de faiança

Coordenadas: X: Y: Cota:

Nº inventário: 386,387,388,389,390,391,392,393,394,395,396,397,398,399,400,401,402,403,404,405,406,407 Nº achado: S6 Sondagem: UE: 138

Tipo: Cerâmica

Descrição: 22 bases de faiança

Coordenadas: X: Y: Cota:

Nº inventário: 408,409 Nº achado: Sondagem: S6 UE: 138

Tipo: Cerâmica

Descrição: 2 fragmentos de asas de faiança

Coordenadas: X: Y: Cota:

Nº inventário: 410 Nº achado: Sondagem: S6 UE: 138

Tipo: Cerâmica

Descrição: 1 borde de faiança

Coordenadas: X: Y: Cota:

Nº inventário: 446,447 Nº achado: Sondagem: S6 UE: 138

Tipo: Cerâmica

Descrição: 2 bordes de faiança

Coordenadas: X: Y: Cota:

Nº inventário: 448,449,450,451 Nº achado: Sondagem: S6 UE: 138

Tipo: Cerâmica

Descrição: 4 bordes de porcelana

Coordenadas: X: Y: Cota:

Nº inventário: 452,453,454,455,456,457,458,459,460,461,462,463 Nº achado: Sondagem: S6 UE: 138

Tipo: Cerâmica

Descrição: 14 azulejos

Coordenadas: X: Y: Cota:

Nº inventário: 464 Nº achado: Sondagem: S6 UE: 138

Tipo: Cerâmica

Descrição: 1 borde de cerâmica comum romana

Coordenadas: X: Y: Cota:

Nº inventário: 465,466,467,468,469 Nº achado: Sondagem: S6 UE: 138

Tipo: Cerâmica

Descrição: 5 bases de cerâmica comum romana

Coordenadas: X: Y: Cota:

Nº inventário: 470,471 Nº achado: Sondagem: S6 UE: 138

Tipo: Cerâmica

Descrição: 2 fragmentos de cerâmica comum romana

Coordenadas: X: Y: Cota:

Nº inventário: 472,473,474,475,476,477,478,479 Nº achado: Sondagem: S6 UE: 138

Tipo: Cerâmica

Descrição: 8 paredes de cerâmica comum romana

Coordenadas: X: Y: Cota:

Nº inventário: 480,481,482 Nº achado: Sondagem: S6 UE: 138

Tipo: Cerâmica

Descrição: 3 paredes de ânfora Halt. 70

Coordenadas: X: Y: Cota:

Nº inventário: 483,484 Nº achado: Sondagem: S6 UE: 138

Tipo: Cerâmica

Descrição: 2 paredes de cerâmica comum fina

Coordenadas: X: Y: Cota:

Nº inventário: 485 Nº achado: Sondagem: S6 UE: 138

Tipo: Cerâmica

Descrição: 1 borde de tigela bracarense que imita Drag. 24/25

Coordenadas: X: Y: Cota:

Nº inventário: 486 Nº achado: Sondagem: S6 UE: 138

Tipo: Cerâmica

Descrição: 1 borde de cinzenta tardia con labio estampillado

Coordenadas: X: Y: Cota:

Nº inventário: 487,488,489 Nº achado: Sondagem: S6 UE: 138

Tipo: Cerâmica

Descrição: 3 bases de cerâmica cinzenta tardia

Coordenadas: X: Y: Cota:

Nº inventário: 490 Nº achado: Sondagem: S6 UE: 138

Tipo: Cerâmica

Descrição: 1 fragmento de asa de cerâmica cinzenta tardia

Coordenadas: X: Y: Cota:

Nº inventário: 491,492 Nº achado: Sondagem: S6 UE: 138

Tipo: Cerâmica

Descrição: 2 paredes de cerâmica cinzenta tardia

Coordenadas: X: Y: Cota:

Nº inventário: 493,494 Nº achado: Sondagem: S6 UE: 138

Tipo: Cerâmica

Descrição: 2 paredes de cerâmica de tradición indígena

Coordenadas: X: Y: Cota:

Nº inventário: 507 Nº achado: Sondagem: S6 UE: 138

Tipo: Cerâmica

Descrição: 1 fragmento de plástico

Coordenadas: X: Y: Cota:

Nº inventário: 158,159,160,161,162,163,164,165,166,167,168,169,170,171,172,173,174,175,176,177 Nº achado: S6 Sondagem: UE: 138

Tipo: Cerâmica

Descrição: 20 borde de cerâmica vidrada contemporânea

Coordenadas: X: Y: Cota:

Nº inventário: 178,179,180,181,182,183,184,185,186,187,188,189,190,191,192,193,194,195,196,197 Nº achado: S6 Sondagem: UE: 138

Tipo: Cerâmica

Descrição: 20 borde de cerâmica vidrada contemporânea

Coordenadas: X: Y: Cota:

Nº inventário: 198,199,200,201,202,203,204,205,206,207,208,209,210,211,212,213,214,215,216,217 Nº achado: S6 Sondagem: UE: 138

Tipo: Cerâmica

Descrição: 20 borde de cerâmica vidrada contemporânea

Coordenadas: X: Y: Cota:

Nº inventário: 218,219,220,221,222,223,224,225,226,227 Nº achado: S6 Sondagem: UE: 138

Tipo: Cerâmica

Descrição: 10 bordes de cerâmica vidrada contemporânea

Coordenadas: X: Y: Cota:

Nº inventário: 228,229,230,231,232,233,234,235,236,237,238,239,240,241,242,243,244,245,246,247 Nº achado: S6 Sondagem: UE: 138

Tipo: Cerâmica

Descrição: 20 base de cerâmica vidrada contemporânea

Coordenadas: X: Y: Cota:

Nº inventário: 248,249,250,251,252,253,254,255,256,257,258,259,260,261,262,263 Nº achado: S6 Sondagem: UE: 138

Tipo: Cerâmica

Descrição: 16 bases de cerâmica vidrada contemporânea

Coordenadas: X: Y: Cota:

Nº inventário: 268,269,270,271,272,273,274,275,276,277,278,279,280,281,282,283,284,285,286,287 Nº achado: S6 Sondagem: UE: 138

Tipo: Cerâmica
Descrição: 20 paredes de cerâmica vidrada contemporânea
Coordenadas: X: Y: Cota:

Nº inventário: 288,289,290,291,292,293,294,295,296,297,298,299,300,301,302,303,304,305,306,307 Nº achado: S6 Sondagem: UE: 138

Tipo: Cerâmica
Descrição: 20 paredes de cerâmica vidrada contemporânea
Coordenadas: X: Y: Cota:

Nº inventário: 308,309,310,311,312,313,314,315,316,317,318,319,320,321,322,323,324,325,326,327 Nº achado: S6 Sondagem: UE: 138

Tipo: Cerâmica
Descrição: 20 paredes de cerâmica vidrada contemporânea
Coordenadas: X: Y: Cota:

Nº inventário: 328,329,330,331,332,333,334,335,336,337,338,339,340,341,342,343,344,345,346,347 Nº achado: S6 Sondagem: UE: 138

Tipo: Cerâmica
Descrição: 20 paredes de cerâmica vidrada contemporânea
Coordenadas: X: Y: Cota:

Nº inventário: 348,349,350,351,352,353,354,355,356,357,358,359 Nº achado: S6 UE: 138

Tipo: Cerâmica
Descrição: 12 paredes de cerâmica vidrada contemporânea
Coordenadas: X: Y: Cota:

Nº inventário: 411,412,413,414,415,416,417,419,420,421,422,423,424,425,426,427,428,429,430 Nº achado: S6 Sondagem: UE: 138

Tipo: Cerâmica
Descrição: 20 paredes de faiança
Coordenadas: X: Y: Cota:

Nº inventário: 431,432,433,434,435,436,437,438,439,440,441,442,443,444,445 Nº achado: S6 UE: 138

Tipo: Cerâmica
Descrição: 15 bordes de faiança
Coordenadas: X: Y: Cota:

Nº inventário: 1,2,3,4,5,6,7,8,9,10,11,12,13,14,15,16,17,18,19,20 Nº achado: S3 UE: 138

Tipo: Cerâmica
Descrição: 20 bordes de cerâmica comum romana
Coordenadas: X: Y: Cota:

Nº inventário: 21,22,23,24 Nº achado: S3 UE: 138

Tipo: Cerâmica
Descrição: 4 paredes de cerâmica comum romana
Coordenadas: X: Y: Cota:

Nº inventário: 25,26,27,28,29,30,31,32,33,34,35,36 Nº achado: S3 UE: 123

Tipo: Cerâmica
Descrição: 12 bases de cerâmica comum romana
Coordenadas: X: Y: Cota:

Nº inventário: 37,38,39,40,41,42,43 Nº achado: S3 UE: 123

Tipo: Cerâmica
Descrição: 7 fragmentos de asa de cerâmica comum romana
Coordenadas: X: Y: Cota:

Nº inventário: 65,66,67,68,69,70,71,72,73,74,75,76,77,78,79,80,81,82,83,84 Nº achado: S3 UE: 123

Tipo: Cerâmica
Descrição: 20 paredes de cerâmica comum romana
Coordenadas: X: Y: Cota:

Nº inventário: 85 Nº achado: S3 UE: 123

Tipo: Cerâmica
Descrição: 1 base de cerâmica comum romana
Coordenadas: X: Y: Cota:

Nº inventário: 86,87,88,89,90,91,92,93,94,95,96,97,98,99,100,101,102,103,104,105,106 Nº achado: S3 UE: 123

Tipo: Cerâmica

Descrição: 20 paredes de cerâmica comum romana

Coordenadas: X: Y: Cota:

Nº inventário: 107,108,109,110,111,112,113,114 Nº achado: Sondagem: S3 UE: 123

Tipo: Cerâmica

Descrição: 8 paredes de cerâmica comum romana

Coordenadas: X: Y: Cota:

Nº inventário: 115 Nº achado: Sondagem: S3 UE: 123

Tipo: Cerâmica

Descrição: 1 borde de cerâmica comum romana

Coordenadas: X: Y: Cota:

Nº inventário: 116,117,118,119,120,121,122,123,124,125,126,127,128,129,130,131,132,133,134,135,136 Nº achado: S3 Sondagem: UE: 123

Tipo: Cerâmica

Descrição: 21 paredes de cerâmica comum romana

Coordenadas: X: Y: Cota:

Nº inventário: 137 Nº achado: Sondagem: S3 UE: 123

Tipo: Cerâmica

Descrição: 1 parede de cerâmica comum romana

Coordenadas: X: Y: Cota:

Nº inventário: 138,139,140,141,142,143,144,145,146,147,148 Nº achado: Sondagem: S3 UE: 123

Tipo: Cerâmica

Descrição: 11 paredes cerâmica comum romana

Coordenadas: X: Y: Cota:

Nº inventário: 149,150,151,152,153,154,155,156,157,158,159,160,161,162,163,164,165,166,167,168,169 Nº achado: S3 Sondagem: UE: 123

Tipo: Cerâmica

Descrição: 21 paredes de cerâmica comum romana

Coordenadas: X: Y: Cota:

Nº inventário: 170,171,172,173,174,175,176,177,178,179,180,181,182,183,184,185,186,187,188,189,190 Nº achado: S3 Sondagem: UE: 123

Tipo: Cerâmica

Descrição: 21 paredes de cerâmica comum romana

Coordenadas: X: Y: Cota:

Nº inventário: 191,192,193,194,195,196,1197,198,199,200,201,202,203,204,205,206,207,208,209,210,211 Nº achado: S3 Sondagem: UE: 123

Tipo: Cerâmica

Descrição: 21 paredes de cerâmica comum romana

Coordenadas: X: Y: Cota:

Nº inventário: 212,213,214,215,216,217,218,219,220,221,222,223,224,225,226,227,228,229,230,231,232 Nº achado: S3 Sondagem: UE: 123

Tipo: Cerâmica

Descrição: 21 paredes de cerâmica comum romana

Coordenadas: X: Y: Cota:

Nº inventário: 233,234,235,236,237,238,239,240,241,242,243,244,245,246,247,248,249,250,251,252,253 Nº achado: S3 Sondagem: UE: 123

Tipo: Cerâmica

Descrição: 21 paredes de cerâmica comum romana

Coordenadas: X: Y: Cota:

Nº inventário: 254,255,256,257,258,259,260,261,262,263,264,265,266,267,268,269,270,271,272 Nº achado: S3 Sondagem: UE: 123

Tipo: Cerâmica

Descrição: 19 paredes de cerâmica comum romana

Coordenadas: X: Y: Cota:

Nº inventário: 273 Nº achado: Sondagem: S3 UE: 123

Tipo: Cerâmica

Descrição: 1 base de cerâmica comum romana

Coordenadas: X: Y: Cota:

Nº inventário: 274,275,276,277,278,279,280,281,282,283,284,285,286,287,288,289,290,291,292,293,294 Nº achado: S3 Sondagem: UE: 123

Tipo: Cerâmica

Descrição: 21 paredes de cerâmica comum romana

Coordenadas: X: Y: Cota:

| | | | |
|--|-------------------|---------------------|----------------|
| Nº inventário: 295,296,297,298,299,300,301,302,303,304 | Nº achado: | Sondagem: S3 | UE: 123 |
| Tipo: Cerâmica | | | |
| Descrição: 10 paredes de cerâmica comum romana | | | |
| Coordenadas: X: | Y: | Cota: | |
| | | | |
| Nº inventário: 305,306,307,308 | Nº achado: | Sondagem: S3 | UE: 123 |
| Tipo: Cerâmica | | | |
| Descrição: 4 testos | | | |
| Coordenadas: X: | Y: | Cota: | |
| | | | |
| Nº inventário: 309,310,311,312 | Nº achado: | Sondagem: S3 | UE: 123 |
| Tipo: Cerâmica | | | |
| Descrição: 4 paredes de ânfora | | | |
| Coordenadas: X: | Y: | Cota: | |
| | | | |
| Nº inventário: 313,314 | Nº achado: | Sondagem: S3 | UE: 123 |
| Tipo: Cerâmica | | | |
| Descrição: 2 bordes de dolium | | | |
| Coordenadas: X: | Y: | Cota: | |
| | | | |
| Nº inventário: 315 | Nº achado: | Sondagem: S3 | UE: 123 |
| Tipo: Cerâmica | | | |
| Descrição: 1 base de dolium | | | |
| Coordenadas: X: | Y: | Cota: | |
| | | | |
| Nº inventário: 316,317,318,319,320 | Nº achado: | Sondagem: S3 | UE: 123 |
| Tipo: Cerâmica | | | |
| Descrição: 5 paredes de dolium la nº 319 com marca | | | |
| Coordenadas: X: | Y: | Cota: | |
| | | | |
| Nº inventário: 321 | Nº achado: | Sondagem: S3 | UE: 123 |
| Tipo: Cerâmica | | | |
| Descrição: 1 base de dolium | | | |
| Coordenadas: X: | Y: | Cota: | |
| | | | |
| Nº inventário: 322,323,324,325 | Nº achado: | Sondagem: S3 | UE: 123 |
| Tipo: Cerâmica | | | |
| Descrição: 4 pesas de telar | | | |
| Coordenadas: X: | Y: | Cota: | |
| | | | |
| Nº inventário: 326 | Nº achado: | Sondagem: S3 | UE: 123 |
| Tipo: Cerâmica | | | |
| Descrição: 1 borde de armofariz | | | |
| Coordenadas: X: | Y: | Cota: | |
| | | | |
| Nº inventário: 327 | Nº achado: | Sondagem: S3 | UE: 123 |
| Tipo: Cerâmica | | | |
| Descrição: 1 borde de cerâmica bracarense | | | |
| Coordenadas: X: | Y: | Cota: | |
| | | | |
| Nº inventário: 328 | Nº achado: | Sondagem: S3 | UE: 123 |
| Tipo: Cerâmica | | | |
| Descrição: 1 fragmento de asa de cerâmica bracarense | | | |
| Coordenadas: X: | Y: | Cota: | |
| | | | |
| Nº inventário: 329,330,331,332,333 | Nº achado: | Sondagem: S3 | UE: 123 |
| Tipo: Cerâmica | | | |
| Descrição: 5 paredes de cerâmica bracarense | | | |
| Coordenadas: X: | Y: | Cota: | |
| | | | |
| Nº inventário: 334,335,336,337,338,339,340 | Nº achado: | Sondagem: S3 | UE: 123 |
| Tipo: Cerâmica | | | |
| Descrição: 7 bordes de cerâmica comum fina | | | |
| Coordenadas: X: | Y: | Cota: | |
| | | | |
| Nº inventário: 341,342,343,344,345,346,347,348,349,350,351,352,353,354,355 | Nº achado: | Sondagem: S3 | UE: 123 |
| Tipo: Cerâmica | | | |

Descrição: 15 paredes de cerâmica comum fina

Coordenadas: X: Y: Cota:

Nº inventário: 356,357,358,359,360,361,362 Nº achado: Sondagem: S3 UE: 123

Tipo: Cerâmica

Descrição: 7 fragmentos de asa de cerâmica comum fina

Coordenadas: X: Y: Cota:

Nº inventário: 363,364,365 Nº achado: Sondagem: S3 UE: 123

Tipo: Cerâmica

Descrição: 3 bordes de cerâmica pintada fina

Coordenadas: X: Y: Cota:

Nº inventário: 366,367,368,369 Nº achado: Sondagem: S3 UE: 123

Tipo: Cerâmica

Descrição: 4 fragmentos de asas de cerâmica pintada fina

Coordenadas: X: Y: Cota:

Nº inventário: 370,371,372,373,374,375,376,377,378 Nº achado: Sondagem: S3 UE: 123

Tipo: Cerâmica

Descrição: 9 paredes de cerâmica pintada fina

Coordenadas: X: Y: Cota:

Nº inventário: 379,380,381,382,383,384,385,386,387,388,389,390,391,392,393,394,395,396,397,398,399 Nº achado: S3 Sondagem: UE: 123

Tipo: Cerâmica

Descrição: 21 paredes de cerâmica comum fina

Coordenadas: X: Y: Cota:

Nº inventário: 400,401,402,403,404,405,406,407,408,409,410,411,412,413,414,415,416,417,418,419,420 Nº achado: S3 Sondagem: UE: 123

Tipo: Cerâmica

Descrição: 21 paredes de cerâmica comum fina

Coordenadas: X: Y: Cota:

Nº inventário: 421,422,423,424,425,426,427,428,429,430,431,432,433,434,435,436,437,438,439,440,441 Nº achado: S3 Sondagem: UE: 123

Tipo: Cerâmica

Descrição: 21 paredes de cerâmica comum fina

Coordenadas: X: Y: Cota:

Nº inventário: 442,443,444,445,446,447,448,449,450,451,452,453,454,455,456,457,458,459,460 Nº achado: S3 Sondagem: UE: 123

Tipo: Cerâmica

Descrição: 21 paredes de cerâmica comum fina

Coordenadas: X: Y: Cota:

Nº inventário: 463,464,465,466,467,468,469,470,471,472,473,474,475,476,477,478,479,480,481,482,483 Nº achado: S3 Sondagem: UE: 123

Tipo: Cerâmica

Descrição: 21 paredes de cerâmica comum fina

Coordenadas: X: Y: Cota:

Nº inventário: 484,485,486,487,488,489 Nº achado: Sondagem: S3 UE: 123

Tipo: Cerâmica

Descrição: 6 paredes de cerâmica comum fina

Coordenadas: X: Y: Cota:

Nº inventário: 490 Nº achado: Sondagem: S3 UE: 123

Tipo: Cerâmica

Descrição: 1 borde de cinzenta fina pulida

Coordenadas: X: Y: Cota:

Nº inventário: 500,517,554 Nº achado: Sondagem: S3 UE: 123

Tipo: Cerâmica

Descrição: 3 paredes de TSH Drag. 15/17

Coordenadas: X: Y: Cota:

Nº inventário: 492 Nº achado: Sondagem: S3 UE: 123

Tipo: Cerâmica

Descrição: 1 borde de TSH Drag. 15/17

Coordenadas: X: Y: Cota:

Nº inventário: 498 Nº achado: Sondagem: S3 UE: 123
Tipo: Cerâmica
Descrição: 1 borde de TSH Drag. 15/17
Coordenadas: X: Y: Cota:

Nº inventário: 493 Nº achado: Sondagem: S3 UE: 123
Tipo: Cerâmica
Descrição: 1 borde de TSH Drag. 33
Coordenadas: X: Y: Cota:

Nº inventário: 494 Nº achado: Sondagem: S3 UE: 123
Tipo: Cerâmica
Descrição: 1 borde de TSH Drag. 37
Coordenadas: X: Y: Cota:

Nº inventário: Nº achado: Sondagem: S3 UE: 123
491,495,496,497,499
Tipo: Cerâmica
Descrição: 5 bordes de TSH
Coordenadas: X: Y: Cota:

Nº inventário: 501 Nº achado: Sondagem: S3 UE: 123
Tipo: Cerâmica
Descrição: 1 pieza discoidal de TSH
Coordenadas: X: Y: Cota:

Nº inventário: Nº achado: Sondagem: S3 UE: 123
502,503,504,505,506,507,508,509,510,511,512,513,514,515,516,517,518
Tipo: Cerâmica
Descrição: 17 bases de TSH
Coordenadas: X: Y: Cota:

Nº inventário: Nº achado: Sondagem: UE: 123
519,520,521,522,523,524,525,526,527,528,529,530,531,532,533,534,535,536,537,538
Tipo: Cerâmica
Descrição: 20 paredes de TSH
Coordenadas: X: Y: Cota:

Nº inventário: Nº achado: Sondagem: S3 UE: 123
539,540,541,542,543,544,545,546,547,548,549,550,551,552,553,554
Tipo: Cerâmica
Descrição: 16 paredes de TSH
Coordenadas: X: Y: Cota:

Nº inventário: 555,556 Nº achado: Sondagem: S3 UE: 123
Tipo: Cerâmica
Descrição: 2 bordes de TSH
Coordenadas: X: Y: Cota:

Nº inventário: Nº achado: Sondagem: S3 UE: 123
557,558,559,560,561,562,563,564,565,566,567,568,569,570,571
Tipo: Cerâmica
Descrição: 15 paredes de TSH
Coordenadas: X: Y: Cota:

Nº inventário: Nº achado: Sondagem: S3 UE: 123
572,573,574,575
Tipo: Cerâmica
Descrição: 4 paredes de tradição indígena
Coordenadas: X: Y: Cota:

Nº inventário: 576 Nº achado: Sondagem: S3 UE: 123
Tipo: Cerâmica
Descrição: 1 borde de prato de engobe vermelho tardio
Coordenadas: X: Y: Cota:

Nº inventário: 580 Nº achado: Sondagem: S3 UE: 123
Tipo: Cerâmica
Descrição: 1 borde de prato de engobe vermelho tardio
Coordenadas: X: Y: Cota:

Nº inventário: Nº achado: Sondagem: S3 UE: 123
576,577,578,581,582
Tipo: Cerâmica
Descrição: 5 borde de engobe vermelho

| | | | | |
|---|----------------|--------------|---------|--|
| Coordenadas: X: | Y: | Cota: | | |
| Nº inventário: 583 | Nº achado: | Sondagem: S3 | UE: 123 | |
| Tipo: Cerâmica | | | | |
| Descrição: 1 base de engobe vermelho | | | | |
| Coordenadas: X: | Y: | Cota: | | |
| Nº inventário: 584,585,586 | Nº achado: | Sondagem: S3 | UE: 123 | |
| Tipo: Cerâmica | | | | |
| Descrição: 3 fragmentos de asas de engobe vermelho | | | | |
| Coordenadas: X: | Y: | Cota: | | |
| Nº inventário: 587,588,589,590,591,592,593,594,595,596,597,598,599,600,601,602,603,604,605 | Nº achado: S3 | Sondagem: S3 | UE: 123 | |
| Tipo: Cerâmica | | | | |
| Descrição: 19 paredes de cerâmica de engobe vermelho | | | | |
| Coordenadas: X: | Y: | Cota: | | |
| Nº inventário: 606 | Nº achado: | Sondagem: S3 | UE: 123 | |
| Tipo: Cerâmica | | | | |
| Descrição: 1 parede de comun fina | | | | |
| Coordenadas: X: | Y: | Cota: | | |
| Nº inventário: 607,608,609 | Nº achado: | Sondagem: S3 | UE: 123 | |
| Tipo: Cerâmica | | | | |
| Descrição: 3 paredes de cinzenta tardia | | | | |
| Coordenadas: X: | Y: | Cota: | | |
| Nº inventário: 610,611 | Nº achado: | Sondagem: S3 | UE: 123 | |
| Tipo: Cerâmica | | | | |
| Descrição: 2 fragmento de tegula una se ellas com marca | | | | |
| Coordenadas: X: | Y: | Cota: | | |
| Nº inventário: 163 | Nº achado: | Sondagem: S7 | UE: 180 | |
| Tipo: Cerâmica | | | | |
| Descrição: 1 borde de ARSW, posible Hayes 70 var. | | | | |
| Coordenadas: X: | Y: | Cota: | | |
| Nº inventário: 168 | Nº achado: | Sondagem: S7 | UE: 180 | |
| Tipo: Cerâmica | | | | |
| Descrição: 1 parede de cerâmica comum | | | | |
| Coordenadas: X: | Y: | Cota: | | |
| Nº inventário: 001 | Nº achado: 001 | Sondagem: S4 | UE: 008 | |
| Tipo: Moeda | | | | |
| Descrição: Moeda portuguesa republicana de 1925 | | | | |
| Coordenadas: X: -24446.04 | Y: 208875.83 | Cota: | | |
| Nº inventário: 002 | Nº achado: 002 | Sondagem: S2 | UE: 092 | |
| Tipo: Moeda | | | | |
| Descrição: Moeda | | | | |
| Coordenadas: X: -24447.02 | Y: 208871.97 | Cota: 192.82 | | |
| Nº inventário: 003 | Nº achado: 003 | Sondagem: S3 | UE: 096 | |
| Tipo: Moeda | | | | |
| Descrição: Moeda romana baixo-imperial | | | | |
| Coordenadas: X: -24442.99 | Y: 208866.46 | Cota: 193.34 | | |
| Nº inventário: 004 | Nº achado: 004 | Sondagem: S3 | UE: 096 | |
| Tipo: Metal | | | | |
| Descrição: Chapa? | | | | |
| Coordenadas: X: -24442.98 | Y: 208866.52 | Cota: 193.33 | | |
| Nº inventário: 005 | Nº achado: 005 | Sondagem: S3 | UE: 112 | |
| Tipo: Metal | | | | |
| Descrição: Gancho? | | | | |
| Coordenadas: X: -24444.22 | Y: 208866.76 | Cota: 192.79 | | |
| Nº inventário: 006 | Nº achado: 006 | Sondagem: S3 | UE: 096 | |
| Tipo: Moeda | | | | |
| Descrição: Moeda romana baixo-imperial | | | | |
| Coordenadas: X: | Y: | Cota: | | |
| Nº inventário: 007 | Nº achado: 007 | Sondagem: S3 | UE: 119 | |
| Tipo: Moeda | | | | |

Descrição: Moeda romana baixo-imperial

Coordenadas: X: -24443.09 Y: 208866.87 Cota: 192.50

Nº inventário: 008 Nº achado: 008 Sondagem: S1 UE: 111

Tipo: Moeda

Descrição: Moeda romana baixo-imperial

Coordenadas: X: -24472.32 Y: 208826.39 Cota: 193.39

Nº inventário: 009 Nº achado: 009 Sondagem: S6 UE: 138

Tipo: Moeda

Descrição: Moeda monárquica portuguesa de 1830

Coordenadas: X: -24439.31 Y: 208835.48 Cota:

Nº inventário: 010 Nº achado: 010 Sondagem: S1 UE: 152

Tipo: Moeda

Descrição: Moeda romana baixo-imperial

Coordenadas: X: -24439.31 Y: 208834.33 Cota:

Nº inventário: 011 Nº achado: 011 Sondagem: S6 UE: 151

Tipo: Moeda

Descrição: Tesouro com 481 moedas romanas baixo-imperiais

Coordenadas: X: -24439.80 Y: 208833.91 Cota: 192.61

Nº inventário: 012 Nº achado: 012 Sondagem: S6 UE: 151

Tipo: Metal

Descrição: Agulha/alfinete

Coordenadas: X: -24439.10 Y: 208834.93 Cota: 193.01

Trabalhos Arqueológicos da U.A.U.M. / MEMÓRIAS, 62, 2017



Lista Geral de Cerâmicas

Seminário de Santiago

Identificação

Nº inventário: 1

Sondagem: S1

UE: 047

Complexo:

Nº achado:

1 borde de cerâmica comum romana

Localização

Coordenadas:

X:

Y:

Cota:

Caracterização da peça

Cronologia

Datação:

Cronologia:

Período: Romano

Nº fragmentos: 1

Tipo:

Peça:

Forma: Bordo

Bordo:

Classificação:

Categoria: Cerâmica Comum

Produção: Local

Identificação

Nº inventário: 1

Sondagem: S3

UE: 026

Complexo:

Nº achado:

1 parede de cerâmica moderna

Localização

Coordenadas:

X:

Y:

Cota:

Caracterização da peça

Cronologia

Datação:

Cronologia:

Período: Idade moderna

Nº fragmentos: 1

Tipo:

Peça:

Forma: Parede

Bordo:

Classificação:

Categoria: Cerâmica Comum

Produção:

Identificação

Nº inventário: 1

Sondagem: S3

UE: 128

Complexo:

Nº achado:

1 parede de tradição indígena

Localização

Coordenadas:

X:

Y:

Cota:

Caracterização da peça

Cronologia

Datação:

Cronologia:

Período: Idade do Ferro

Nº fragmentos: 1

Tipo:

Peça:

Forma: Parede

Bordo:

Classificação:

Categoria: Tradição Indígena

Produção: Local

Identificação

Nº inventário: 1

Sondagem: S5

UE: 048

Complexo:

Nº achado:

1 borde de cerâmica comum moderna

Localização

Coordenadas:

X:

Y:

Cota:

Caracterização da peça

Cronologia

Datação:

Cronologia:

Período: Idade moderna

Nº fragmentos: 1

Tipo:

Peça:

Forma: Bordo

Bordo:

Classificação:

Categoria: Cerâmica Comum

Produção: Local

Identificação

Nº inventário: 1

Sondagem: S2

UE: 092

Complexo:

Nº achado:

1 base de ARSW Clara D

Localização

Coordenadas:

X:

Y:

Cota:

Caracterização da peça

Cronologia

Datação:

Cronologia:

Período: Suevo-visigótico

Nº fragmentos: 1

Tipo:

Peça:

Forma: Base

Bordo:

Dureza:

Estado conservação:

Procedência: Africana D

Classificação:

Categoria: Sigillata

Produção: Africana D

Identificação

Nº inventário: 1

Sondagem: S5

UE: 022

Complexo:

Nº achado:

1 borde de cerâmica de idade média baixa

Localização

Coordenadas:

X:

Y:

Cota:

Caracterização da peça

Cronologia

Datação:

Cronologia:

Período: Idade média - baixa

Nº fragmentos: 1

Tipo:

Peça:

Forma: Bordo

Bordo:

Classificação:

Categoria: Cerâmica Medieval

Produção: Local

Identificação

Nº inventário: 1

Sondagem: S4

UE: 012

Complexo:

Nº achado:

1 borde de pote de cerâmica comum romana

Localização

Coordenadas:

X:

Y:

Cota:

Caracterização da peça

| | | | |
|-------------------|------------------|---------------------------|-----------------|
| Cronologia | Datação: | Cronologia: | Período: Romano |
| | Nº fragmentos: 1 | Tipo: Pote | |
| | Peça: | Forma: Bordo | Bordo: |
| | Classificação: | Categoria: Cerâmica Comum | Produção: Local |

Identificação

Nº inventário: 1

Sondagem: S4

UE: 012

Complexo:

Nº achado:

1 parede de cerâmica comum romana

Localização

Coordenadas:

X:

Y:

Cota:

Caracterização da peça

| | | | |
|-------------------|------------------|---------------------------|-----------------|
| Cronologia | Datação: | Cronologia: | Período: Romano |
| | Nº fragmentos: 1 | Tipo: | |
| | Peça: | Forma: Parede | Bordo: |
| | Classificação: | Categoria: Cerâmica Comum | Produção: Local |

Identificação

Nº inventário: 1

Sondagem: S4

UE: 008

Complexo:

Nº achado:

1 borde de cerâmica comum romana

Localização

Coordenadas:

X:

Y:

Cota:

Caracterização da peça

| | | | |
|-------------------|------------------|---------------------------|-----------------|
| Cronologia | Datação: | Cronologia: | Período: Romano |
| | Nº fragmentos: 1 | Tipo: | |
| | Peça: | Forma: Bordo | Bordo: |
| | Classificação: | Categoria: Cerâmica Comum | Produção: Local |

Identificação

Nº inventário: 1

Sondagem: S2

UE: 118

Complexo:

Nº achado:

1 parede de TSH

Localização

Coordenadas:

X:

Y:

Cota:

Caracterização da peça

| | | |
|----------------------------|----------------------|---------------------------|
| Cronologia Datação: | Cronologia: | Período: Alto imperial |
| Nº fragmentos: 1 | Tipo: | |
| Peça: | Forma: Parede | Bordo: |
| Dureza: | Estado conservação: | Procedência: vale do Ebro |
| Classificação: | Categoria: Sigillata | Produção: Hispânica |

Identificação

Nº inventário: 1

Sondagem: S4

UE: 009

Complexo:

Nº achado:

1borde de prato de cerâmica comum romana

Localização

Coordenadas:

X:

Y:

Cota:

Caracterização da peça

| | | |
|----------------------------|---------------------------|-----------------|
| Cronologia Datação: | Cronologia: | Período: Romano |
| Nº fragmentos: 1 | Tipo: | |
| Peça: | Forma: Perfil completo | Bordo: |
| Classificação: | Categoria: Cerâmica Comum | Produção: Local |

Identificação

Nº inventário: 1

Sondagem: S4

UE: 009

Complexo:

Nº achado:

1 asa de ânfora Halt. 70

Localização

Coordenadas:

X:

Y:

Cota:

Caracterização da peça

| | | |
|----------------------------|-------------------------|---------------------|
| Cronologia Datação: | Cronologia: | Período: Romano |
| Nº fragmentos: 1 | Tipo: | |
| Peça: | Forma: Fragmento de asa | Bordo: |
| Dureza: | Estado conservação: | Procedência: Bética |
| Classificação: | Categoria: Ânfora | Produção: Bética |

Identificação

Nº inventário: 1

Sondagem: S1

UE: 111

Complexo:

Nº achado:

1 borde de TSH DRag. 35

Localização

Coordenadas:

X:

Y:

Cota:

Caracterização da peça

Cronologia

Datação:

Cronologia:

Período: Alto imperial

Nº fragmentos: 1

Tipo: Tigela

Peça:

Forma: Bordo

Bordo:

Dureza:

Estado conservação:

Procedência: vale do Ebro

Classificação:

Categoria: Sigillata

Produção: Hispânica

Identificação

Nº inventário: 1

Sondagem: S6

UE: 151

Complexo:

Nº achado:

1 parede de engobe vermelho

Localização

Coordenadas:

X:

Y:

Cota:

Caracterização da peça

Cronologia

Datação:

Cronologia:

Período: Romano

Nº fragmentos: 1

Tipo:

Peça:

Forma: Parede

Bordo:

Classificação:

Categoria: Cerâmica Engobe Vermelho

Produção: Local

Identificação

Nº inventário: 1

Sondagem: S6

UE: 152

Complexo:

Nº achado:

1 base de cerâmica comum romana

Localização

Coordenadas:

X:

Y:

Cota:

Caracterização da peça

Cronologia

Datação:

Cronologia:

Período: Romano

Nº fragmentos: 1

Tipo:

Peça:

Forma: Base

Bordo:

Classificação:

Categoria: Cerâmica Comum

Produção: Local

Identificação

Nº inventário: 1

Sondagem: S4

UE: 039

Complexo:

Nº achado:

1 base de cerâmica comum romana

Localização

Coordenadas:

X:

Y:

Cota:

Caracterização da peça

Cronologia

Datação:

Cronologia:

Período: Romano

Nº fragmentos: 1

Tipo:

Peça:

Forma: Base

Bordo:

Classificação:

Categoria: Cerâmica Comum

Produção: Local

Identificação

Nº inventário: 1

Sondagem: S1

UE: 108

Complexo:

Nº achado:

1 borde de cerâmica comum romana

Localização

Coordenadas:

X:

Y:

Cota:

Caracterização da peça

Cronologia

Datação:

Cronologia:

Período: Romano

Nº fragmentos: 1

Tipo:

Peça:

Forma: Bordo

Bordo:

Classificação:

Categoria: Cerâmica Comum

Produção: Local

Identificação

Nº inventário: 1

Sondagem: S3

UE: 095

Complexo:

Nº achado:

1 borde de cerâmica comum romana

Localização

Coordenadas:

X:

Y:

Cota:

Caracterização da peça

Cronologia

Datação:

Cronologia:

Período: Romano

Nº fragmentos: 1

Tipo:

Peça:

Forma: Bordo

Bordo:

Classificação:

Categoria: Cerâmica Comum

Produção: Local

Identificação

Nº inventário: 1

Sondagem: S1

UE: 103

Complexo:

Nº achado:

1 base de cerâmica comum romana

Localização

Coordenadas:

X:

Y:

Cota:

Caracterização da peça

Cronologia

Datação:

Cronologia:

Período: Romano

Nº fragmentos: 1

Tipo:

Peça:

Forma: Base

Bordo:

Classificação:

Categoria: Cerâmica Comum

Produção: Local

Identificação

Nº inventário: 1

Sondagem: S4

UE: 043

Complexo:

Nº achado:

1 parede de cerâmica comum romana

Localização

Coordenadas:

X:

Y:

Cota:

Caracterização da peça

Cronologia

Datação:

Cronologia:

Período: Romano

Nº fragmentos: 1

Tipo:

Peça:

Forma: Parede

Bordo:

Classificação:

Categoria: Cerâmica Comum

Produção: Local

Identificação

Nº inventário: 1

Sondagem: S2

UE: 112

Complexo:

Nº achado:

1 fragmento de asa de cerâmica comum romana

Localização

Coordenadas:

X:

Y:

Cota:

Caracterização da peça

Cronologia

Datação:

Cronologia:

Período: Romano

Nº fragmentos: 1

Tipo:

Peça:

Forma: Fragmento de asa

Bordo:

Classificação:

Categoria: Cerâmica Comum

Produção: Local

Identificação

Nº inventário: 1

Sondagem: S2

UE: 116

Complexo:

Nº achado:

1 fragmento de asa de cerâmica comum romana

Localização

Coordenadas:

X:

Y:

Cota:

Caracterização da peça

| | | | |
|-------------------|------------------|---------------------------|-----------------|
| Cronologia | Datação: | Cronologia: | Período: Romano |
| | Nº fragmentos: 1 | Tipo: | |
| | Peça: | Forma: Fragmento de asa | Bordo: |
| | Classificação: | Categoria: Cerâmica Comum | Produção: Local |

Identificação

Nº inventário: 1

Sondagem: S3

UE: 097

Complexo:

Nº achado:

1 borde de prato de TSHT Paz Peralta 83

Localização

Coordenadas:

X:

Y:

Cota:

Caracterização da peça

| | | | |
|-------------------|------------------|----------------------|----------------------------|
| Cronologia | Datação: | Cronologia: V-VI | Período: Suevo-visigótico |
| | Nº fragmentos: 1 | Tipo: Prato | |
| | Peça: | Forma: Bordo | Bordo: |
| | Dureza: | Estado conservação: | Procedência: vale do Ebro |
| | Classificação: | Categoria: Sigillata | Produção: Hispânica Tardia |

Identificação

Nº inventário: 1,2

Sondagem: S3

UE: 028

Complexo:

Nº achado:

2 paredes de cerâmica comum romana

Localização

Coordenadas:

X:

Y:

Cota:

Caracterização da peça

| | | | |
|-------------------|------------------|---------------------------|-----------------|
| Cronologia | Datação: | Cronologia: | Período: Romano |
| | Nº fragmentos: 2 | Tipo: | |
| | Peça: | Forma: Parede | Bordo: |
| | Classificação: | Categoria: Cerâmica Comum | Produção: Local |

Identificação

Nº inventário: 1,2

Sondagem: S6

UE: 154

Complexo:

Nº achado:

2 paredes de cerâmica de idade média baixa

Localização

Coordenadas:

X:

Y:

Cota:

Caracterização da peça

Cronologia

Datação:

Cronologia:

Período: Idade média - baixa

Nº fragmentos: 2

Tipo:

Peça:

Forma: Parede

Bordo:

Classificação:

Categoria: Cerâmica Medieval

Produção: Local

Identificação

Nº inventário: 1,2

Sondagem: S8

UE: 066

Complexo:

Nº achado:

2 azulejos

Localização

Coordenadas:

X:

Y:

Cota:

Caracterização da peça

Cronologia

Datação:

Cronologia:

Período: Idade contemporânea

Nº fragmentos: 2

Tipo:

Peça:

Forma: Perfil completo

Bordo:

Classificação:

Categoria: Azulejo

Produção: Regional

Identificação

Nº inventário: 1,2

Sondagem: S1

UE: 110

Complexo:

Nº achado:

2 bordes de cerâmica comum romana

Localização

Coordenadas:

X:

Y:

Cota:

Caracterização da peça

Cronologia

Datação:

Cronologia:

Período: Romano

Nº fragmentos: 2

Tipo:

Peça:

Forma: Bordo

Bordo:

Classificação:

Categoria: Cerâmica Comum

Produção: Local

Identificação

Nº inventário: 1,2

Sondagem: S7

UE: 176

Complexo:

Nº achado:

2 bordes de cerâmica comum romana

Localização

Coordenadas:

X:

Y:

Cota:

Caracterização da peça

| | | | |
|-------------------|------------------|---------------------------|-----------------|
| Cronologia | Datação: | Cronologia: | Período: Romano |
| | Nº fragmentos: 2 | Tipo: | |
| | Peça: | Forma: Bordo | Bordo: |
| | Classificação: | Categoria: Cerâmica Comum | Produção: Local |

Identificação

Nº inventário: 1,2

Sondagem: S2

UE: 088

Complexo:

Nº achado:

2 paredes de cerâmica comum romana

Localização

Coordenadas:

X:

Y:

Cota:

Caracterização da peça

| | | | |
|-------------------|------------------|---------------------------|-----------------|
| Cronologia | Datação: | Cronologia: | Período: Romano |
| | Nº fragmentos: 2 | Tipo: | |
| | Peça: | Forma: Parede | Bordo: |
| | Classificação: | Categoria: Cerâmica Comum | Produção: Local |

Identificação

Nº inventário: 1,2

Sondagem: S2

UE: 117

Complexo:

Nº achado:

2 bases de cerâmica cinzenta tardia

Localização

Coordenadas:

X:

Y:

Cota:

Caracterização da peça

| | | | |
|-------------------|------------------|-------------------------------------|---------------------------|
| Cronologia | Datação: | Cronologia: | Período: Suevo-visigótico |
| | Nº fragmentos: 2 | Tipo: | |
| | Peça: | Forma: Base | Bordo: |
| | Classificação: | Categoria: Cerâmica Cinzenta Tardia | Produção: Cinzenta Tardia |

Identificação

Nº inventário: 1,2,3

Sondagem: S2

UE: 113

Complexo:

Nº achado:

3 paredes de cerâmica comum romana

Localização

Coordenadas:

X:

Y:

Cota:

Caracterização da peça

| | | | |
|-------------------|------------------|---------------------------|-----------------|
| Cronologia | Datação: | Cronologia: | Período: Romano |
| | Nº fragmentos: 3 | Tipo: | |
| | Peça: | Forma: Parede | Bordo: |
| | Classificação: | Categoria: Cerâmica Comum | Produção: Local |

Identificação

Nº inventário: 1,2,3

Sondagem: S3

UE: 125

Complexo:

Nº achado:

3 paredes de TSH

Localização

Coordenadas:

X:

Y:

Cota:

Caracterização da peça

| | | | |
|-------------------|------------------|----------------------|---------------------------|
| Cronologia | Datação: | Cronologia: | Período: Alto imperial |
| | Nº fragmentos: 3 | Tipo: | |
| | Peça: | Forma: Parede | Bordo: |
| | Dureza: | Estado conservação: | Procedência: vale do Ebro |
| | Classificação: | Categoria: Sigillata | Produção: Hispânica |

Identificação

Nº inventário: 1,2,3

Sondagem: S7

UE: 155

Complexo:

Nº achado:

3 paredes de TSH

Localização

Coordenadas:

X:

Y:

Cota:

Caracterização da peça

| | | | |
|-------------------|------------------|----------------------|---------------------------|
| Cronologia | Datação: | Cronologia: | Período: Alto imperial |
| | Nº fragmentos: 3 | Tipo: | |
| | Peça: | Forma: Parede | Bordo: |
| | Dureza: | Estado conservação: | Procedência: vale do Ebro |
| | Classificação: | Categoria: Sigillata | Produção: Hispânica |

Identificação

Nº inventário: 1,2,3,24

Sondagem: S3

UE: 119

Complexo:

Nº achado:

4 borde de TSH

Localização

Coordenadas:

X:

Y:

Cota:

Caracterização da peça

| | | | |
|-------------------|------------------|----------------------|---------------------------|
| Cronologia | Datação: | Cronologia: | Período: Alto imperial |
| | Nº fragmentos: 4 | Tipo: | |
| | Peça: | Forma: Bordo | Bordo: |
| | Dureza: | Estado conservação: | Procedência: vale do Ebro |
| | Classificação: | Categoria: Sigillata | Produção: Hispânica |

Identificação

Nº inventário: 1,2,3,4

Sondagem: S3

UE: 112

Complexo:

Nº achado:

4 bordes de TSH

Localização

Coordenadas:

X:

Y:

Cota:

Caracterização da peça

| | | | |
|-------------------|------------------|----------------------|---------------------------|
| Cronologia | Datação: | Cronologia: | Período: Alto imperial |
| | Nº fragmentos: 4 | Tipo: | |
| | Peça: | Forma: Bordo | Bordo: |
| | Dureza: | Estado conservação: | Procedência: vale do Ebro |
| | Classificação: | Categoria: Sigillata | Produção: Hispânica |

Identificação

Nº inventário: 1,2,3,4,5,6

Sondagem: S6

UE: 149

Complexo:

Nº achado:

6 borde de cerâmica comum contemporânea

Localização

Coordenadas:

X:

Y:

Cota:

Caracterização da peça

| | | | |
|-------------------|------------------|---------------------------|------------------------------|
| Cronologia | Datação: | Cronologia: | Período: Idade contemporânea |
| | Nº fragmentos: 6 | Tipo: | |
| | Peça: | Forma: Bordo | Bordo: |
| | Classificação: | Categoria: Cerâmica Comum | Produção: Regional |

Identificação

Nº inventário: 1,2,3,4,5,6,7,8,9,10

Sondagem: S2

UE: 002

Complexo:

Nº achado:

10 bordes de cerâmica vidrada contemporânea

Localização

Coordenadas:

X:

Y:

Cota:

Caracterização da peça

| | | | |
|-------------------|-------------------|-----------------------------|------------------------------|
| Cronologia | Datação: | Cronologia: | Período: Idade contemporânea |
| | Nº fragmentos: 10 | Tipo: | |
| | Peça: | Forma: Bordo | Bordo: |
| | Classificação: | Categoria: Cerâmica Vidrada | Produção: Regional |

Identificação

Nº inventário: 1,2,3,4,5,6,7,8,9,10

Sondagem: S3

UE: 115

Complexo:

Nº achado:

10 bordes de TSH

Localização

Coordenadas:

X:

Y:

Cota:

Caracterização da peça

| | | | |
|-------------------|-------------------|----------------------|----------------------------|
| Cronologia | Datação: | Cronologia: | Período: Alto imperial |
| | Nº fragmentos: 10 | Tipo: | |
| | Peça: | Forma: Bordo | Bordo: |
| | Dureza: | Estado conservação: | Procedência: Vale do Douro |
| | Classificação: | Categoria: Sigillata | Produção: Hispânica |

Identificação

Nº inventário: 1,2,3,4,5,6,7,8,9,10,11,12,13,14,15

Sondagem: S7

UE: 180

Complexo:

Nº achado:

15 bordes de cerâmica comum romana

Localização

Coordenadas:

X:

Y:

Cota:

Caracterização da peça

| | | | |
|-------------------|-------------------|---------------------------|-----------------|
| Cronologia | Datação: | Cronologia: | Período: Romano |
| | Nº fragmentos: 15 | Tipo: | |
| | Peça: | Forma: Bordo | Bordo: |
| | Classificação: | Categoria: Cerâmica Comum | Produção: Local |

Identificação

Nº inventário: 1,2,3,4,5,6,7,8,9,10,11,12,13,14,15,16,17,18,19,20

Sondagem: S6

UE: 138

Complexo:

Nº achado:

21 paredes de cerâmica comum contemporânea

Localização

Coordenadas:

X:

Y:

Cota:

Caracterização da peça

| | | | |
|-------------------|-------------------|---------------------------|------------------------------|
| Cronologia | Datação: | Cronologia: | Período: Idade contemporânea |
| | Nº fragmentos: 21 | Tipo: | |
| | Peça: | Forma: Bordo | Bordo: |
| | Classificação: | Categoria: Cerâmica Comum | Produção: Regional |

Identificação

Nº inventário: 1,2,3,4,5,6,7,8,9,10,11,12,13,14,15,16,17,18,19,20

Sondagem: S3

UE: 138

Complexo:

Nº achado:

20 bordes de cerâmica comum romana

Localização

Coordenadas:

X:

Y:

Cota:

Caracterização da peça

| | | | |
|-------------------|-------------------|---------------------------|-----------------|
| Cronologia | Datação: | Cronologia: | Período: Romano |
| | Nº fragmentos: 20 | Tipo: | |
| | Peça: | Forma: Bordo | Bordo: |
| | Classificação: | Categoria: Cerâmica Comum | Produção: Local |

Identificação

Nº inventário: 10

Sondagem: S3

UE: 095

Complexo:

Nº achado:

1 fragmento de asa de cerâmica cinzenta tardia

Localização

Coordenadas:

X:

Y:

Cota:

Caracterização da peça

| | | | |
|-------------------|------------------|-------------------------------------|---------------------------|
| Cronologia | Datação: | Cronologia: V-VI | Período: Suevo-visigótico |
| | Nº fragmentos: 1 | Tipo: | |
| | Peça: | Forma: Fragmento de asa | Bordo: |
| | Classificação: | Categoria: Cerâmica Cinzenta Tardia | Produção: Local |

Identificação

Nº inventário: 10,11

Sondagem: S1

UE: 111

Complexo:

Nº achado:

2 bordes de cinzenta fina pulida

Localização

Coordenadas:

X:

Y:

Cota:

Caracterização da peça

| | | |
|----------------------------|--|------------------------|
| Cronologia Datação: | Cronologia: | Período: Alto imperial |
| Nº fragmentos: 2 | Tipo: Jarro | |
| Peça: | Forma: Bordo | Bordo: |
| Classificação: | Categoria: Cerâmica Cinzenta Fina Polida | Produção: Local |

Identificação

Nº inventário: 10,11

Sondagem: S3

UE: 097

Complexo:

Nº achado:

2 bases de cerâmica comum romana

Localização

Coordenadas:

X:

Y:

Cota:

Caracterização da peça

| | | |
|----------------------------|---------------------------|-----------------|
| Cronologia Datação: | Cronologia: | Período: Romano |
| Nº fragmentos: 2 | Tipo: | |
| Peça: | Forma: Base | Bordo: |
| Classificação: | Categoria: Cerâmica Comum | Produção: Local |

Identificação

Nº inventário: 10,11,12,13

Sondagem: S3

UE: 125

Complexo:

Nº achado:

4 paredes de tradição indígena

Localização

Coordenadas:

X:

Y:

Cota:

Caracterização da peça

| | | |
|----------------------------|------------------------------|-------------------------|
| Cronologia Datação: | Cronologia: | Período: Idade do Ferro |
| Nº fragmentos: 4 | Tipo: | |
| Peça: | Forma: Parede | Bordo: |
| Classificação: | Categoria: Tradição Indígena | Produção: Local |

Identificação

Nº inventário: 10,11,12,13

Sondagem: S1

UE: 103

Complexo:

Nº achado:

3 paredes cerâmica comum contemporânea

Localização

Coordenadas:

X:

Y:

Cota:

Caracterização da peça

| | | | |
|-------------------|------------------|---------------------------|------------------------------|
| Cronologia | Datação: | Cronologia: | Período: Idade contemporânea |
| | Nº fragmentos: 4 | Tipo: | |
| | Peça: | Forma: Parede | Bordo: |
| | Classificação: | Categoria: Cerâmica Comum | Produção: Regional |

Identificação

Nº inventário: 10,11,12,13,14

Sondagem: S1

UE: 047

Complexo:

Nº achado:

5 parede de cerâmica de idade média baixa

Localização

Coordenadas:

X:

Y:

Cota:

Caracterização da peça

| | | | |
|-------------------|------------------|------------------------------|------------------------------|
| Cronologia | Datação: | Cronologia: | Período: Idade média - baixa |
| | Nº fragmentos: 5 | Tipo: | |
| | Peça: | Forma: Parede | Bordo: |
| | Classificação: | Categoria: Cerâmica Medieval | Produção: Local |

Identificação

Nº inventário: 100

Sondagem: S2

UE: 002

Complexo:

Nº achado:

1 fragmento de material de construção

Localização

Coordenadas:

X:

Y:

Cota:

Caracterização da peça

| | | | |
|-------------------|------------------|-----------------------------------|------------------------------|
| Cronologia | Datação: | Cronologia: | Período: Idade contemporânea |
| | Nº fragmentos: 1 | Tipo: | |
| | Classificação: | Categoria: Material de construção | Produção: |

Identificação

Nº inventário: 100,101,102,103,104,105,106,107

Sondagem: S3

UE: 097

Complexo:

Nº achado:

8 paredes de cerâmica comum romana

Localização

Coordenadas:

X:

Y:

Cota:

Caracterização da peça

| | | | |
|-------------------|------------------|---------------------------|-----------------|
| Cronologia | Datação: | Cronologia: | Período: Romano |
| | Nº fragmentos: 8 | Tipo: | |
| | Peça: | Forma: Parede | Bordo: |
| | Classificação: | Categoria: Cerâmica Comum | Produção: Local |

Identificação

Nº inventário: 101,102

Sondagem: S2

UE: 002

Complexo:

Nº achado:

2 bases de porcelana

Localização

Coordenadas:

X:

Y:

Cota:

Caracterização da peça

| | | | |
|-------------------|------------------|----------------------|------------------------------|
| Cronologia | Datação: | Cronologia: | Período: Idade contemporânea |
| | Nº fragmentos: 2 | Tipo: | |
| | Peça: | Forma: Base | Bordo: |
| | Classificação: | Categoria: Porcelana | Produção: |

Identificação

Nº inventário: 103

Sondagem: S2

UE: 002

Complexo:

Nº achado:

1 borde de porcelana

Localização

Coordenadas:

X:

Y:

Cota:

Caracterização da peça

| | | | |
|-------------------|------------------|----------------------|------------------------------|
| Cronologia | Datação: | Cronologia: | Período: Idade contemporânea |
| | Nº fragmentos: 1 | Tipo: | |
| | Peça: | Forma: Bordo | Bordo: |
| | Classificação: | Categoria: Porcelana | Produção: |

Identificação

Nº inventário: 104,105

Sondagem: S2

UE: 002

Complexo:

Nº achado:

2 paredes de porcelana

Localização

Coordenadas:

X:

Y:

Cota:

Caracterização da peça

| | | | |
|-------------------|------------------|----------------------|------------------------------|
| Cronologia | Datação: | Cronologia: | Período: Idade contemporânea |
| | Nº fragmentos: 2 | Tipo: | |
| | Peça: | Forma: Parede | Bordo: |
| | Classificação: | Categoria: Porcelana | Produção: |

Identificação

Nº inventário: 105

Sondagem: S2

UE: 002

Complexo:

Nº achado:

1 borde de porcelana

Localização

Coordenadas:

X:

Y:

Cota:

Caracterização da peça

| | | | |
|-------------------|------------------|----------------------|------------------------------|
| Cronologia | Datação: | Cronologia: | Período: Idade contemporânea |
| | Nº fragmentos: 1 | Tipo: | |
| | Peça: | Forma: Bordo | Bordo: |
| | Classificação: | Categoria: Porcelana | Produção: |

Identificação

Nº inventário: 105

Sondagem: S3

UE: 115

Complexo:

Nº achado:

1 fragmento de asa de cerâmica cinzenta pulida

Localização

Coordenadas:

X:

Y:

Cota:

Caracterização da peça

| | | | |
|-------------------|------------------|--|------------------------|
| Cronologia | Datação: | Cronologia: | Período: Alto imperial |
| | Nº fragmentos: 1 | Tipo: | |
| | Peça: | Forma: Fragmento de asa | Bordo: |
| | Classificação: | Categoria: Cerâmica Cinzenta Fina Polida | Produção: Local |

Identificação

Nº inventário: 105,106,107,108

Sondagem: S8

UE: 066

Complexo:

Nº achado:

4 fragmentos de asa de cerâmica medieval

Localização

Coordenadas:

X:

Y:

Cota:

Caracterização da peça

Cronologia

Datação:

Cronologia:

Período: Idade média - baixa

Nº fragmentos: 4

Tipo:

Peça:

Forma: Fragmento de asa

Bordo:

Classificação:

Categoria: Cerâmica Medieval

Produção: Local

Identificação

Nº inventário: 106,107,108,109,110

Sondagem: S3

UE: 115

Complexo:

Nº achado:

5 paredes de cerâmica cinzenta pulida

Localização

Coordenadas:

X:

Y:

Cota:

Caracterização da peça

Cronologia

Datação:

Cronologia:

Período: Alto imperial

Nº fragmentos: 5

Tipo:

Peça:

Forma: Parede

Bordo:

Classificação:

Categoria: Cerâmica Cinzenta Fina

Produção: Local

Identificação

Nº inventário: 106,107,108,109,110,111,112,113,114,115,116,117,118,119,120

Sondagem: S2

UE: 002

Complexo:

Nº achado:

15 borde de cerâmica comum contemporânea

Localização

Coordenadas:

X:

Y:

Cota:

Caracterização da peça

Cronologia

Datação:

Cronologia:

Período: Idade contemporânea

Nº fragmentos: 15

Tipo:

Peça:

Forma: Bordo

Bordo:

Classificação:

Categoria: Cerâmica Comum

Produção: Regional

Identificação

Nº inventário: 107,108,109,110,111,112,113,114

Sondagem: S3

UE: 123

Complexo:

Nº achado:

8 paredes de cerâmica comum romana

Localização

Coordenadas:

X:

Y:

Cota:

Caracterização da peça

| | | | |
|-------------------|------------------|---------------------------|-----------------|
| Cronologia | Datação: | Cronologia: | Período: Romano |
| | Nº fragmentos: 8 | Tipo: | |
| | Peça: | Forma: Parede | Bordo: |
| | Classificação: | Categoria: Cerâmica Comum | Produção: Local |

Identificação

Nº inventário: 108

Sondagem: S3

UE: 097

Complexo:

Nº achado:

1 base de cerâmica comum contemporânea

Localização

Coordenadas:

X:

Y:

Cota:

Caracterização da peça

| | | | |
|-------------------|------------------|---------------------------|------------------------------|
| Cronologia | Datação: | Cronologia: | Período: Idade contemporânea |
| | Nº fragmentos: 1 | Tipo: | |
| | Peça: | Forma: Base | Bordo: |
| | Classificação: | Categoria: Cerâmica Comum | Produção: Regional |

Identificação

Nº inventário: 109,110,111

Sondagem: S3

UE: 097

Complexo:

Nº achado:

3 paredes de cerâmica comum contemporânea

Localização

Coordenadas:

X:

Y:

Cota:

Caracterização da peça

| | | | |
|-------------------|------------------|---------------------------|------------------------------|
| Cronologia | Datação: | Cronologia: | Período: Idade contemporânea |
| | Nº fragmentos: 3 | Tipo: | |
| | Peça: | Forma: Parede | Bordo: |
| | Classificação: | Categoria: Cerâmica Comum | Produção: Local |

Identificação

Nº inventário: 109,110,111,112,113,114,115,116,117,118,119,120,121,122,123,124,125,126,127

Sondagem: S8

UE: 066

Complexo:

Nº achado:

19 paredes de cerâmica de la idade média baixa

Localização

Coordenadas:

X:

Y:

Cota:

Caracterização da peça

| | | | |
|-------------------|-------------------|------------------------------|------------------------------|
| Cronologia | Datação: | Cronologia: | Período: Idade média - baixa |
| | Nº fragmentos: 19 | Tipo: | |
| | Peça: | Forma: Parede | Bordo: |
| | Classificação: | Categoria: Cerâmica Medieval | Produção: Local |

Identificação

Nº inventário: 109,110,111,112,113,114,115,116,117,118,119,120,121,122,123,124,125,126,127,128,129

Sondagem: S6

UE: 138

Complexo:

Nº achado:

21 paredes de cerâmica comum contemporânea

Localização

Coordenadas:

X:

Y:

Cota:

Caracterização da peça

| | | | |
|-------------------|-------------------|---------------------------|------------------------------|
| Cronologia | Datação: | Cronologia: | Período: Idade contemporânea |
| | Nº fragmentos: 21 | Tipo: | |
| | Peça: | Forma: Parede | Bordo: |
| | Classificação: | Categoria: Cerâmica Comum | Produção: Regional |

Identificação

Nº inventário: 11

Sondagem: S2

UE: 092

Complexo:

Nº achado:

1 base de cerâmica comum romana

Localização

Coordenadas:

X:

Y:

Cota:

Caracterização da peça

| | | | |
|-------------------|------------------|---------------------------|-----------------|
| Cronologia | Datação: | Cronologia: | Período: Romano |
| | Nº fragmentos: 1 | Tipo: | |
| | Peça: | Forma: Base | Bordo: |
| | Classificação: | Categoria: Cerâmica Comum | Produção: Local |

Identificação

Nº inventário: 11

Sondagem: S5

UE: 022

Complexo:

Nº achado:

1 fragmento de material de construção

Localização

Coordenadas:

X:

Y:

Cota:

Caracterização da peça

Cronologia

Datação:

Cronologia:

Período: Indeterminada

Nº fragmentos: 1

Tipo:

Classificação:

Categoria: Material de construção

Produção:

Identificação

Nº inventário: 11

Sondagem: S7

UE: 155

Complexo:

Nº achado:

1 base de ânfora de africana tardia

Localização

Coordenadas:

X:

Y:

Cota:

Caracterização da peça

Cronologia

Datação:

Cronologia: IV-VI

Período: Suevo-visigótico

Nº fragmentos: 1

Tipo: Ânfora

Peça:

Forma: Base

Bordo:

Dureza:

Estado conservação:

Procedência: Africana

Classificação:

Categoria: Ânfora

Produção: Africana

Identificação

Nº inventário: 11,12,13,14

Sondagem: S2

UE: 002

Complexo:

Nº achado:

4 bases de cerâmica vidrada contemporânea

Localização

Coordenadas:

X:

Y:

Cota:

Caracterização da peça

Cronologia

Datação:

Cronologia:

Período: Idade contemporânea

Nº fragmentos: 4

Tipo:

Peça:

Forma: Base

Bordo:

Classificação:

Categoria: Cerâmica Vidrada

Produção: Regional

Identificação

Nº inventário: 11,12,13,14,15,16

Sondagem: S3

UE: 095

Complexo:

Nº achado:

6 bases de cerâmica de la idade média baixa

Localização

Coordenadas:

X:

Y:

Cota:

Caracterização da peça

Cronologia

Datação:

Cronologia:

Período: Idade média - baixa

Nº fragmentos: 6

Tipo:

Peça:

Forma: Parede

Bordo:

Classificação:

Categoria: Cerâmica Comum

Produção: Local

Identificação

Nº inventário: 11,12,13,14,15,16,17,18

Sondagem: S4

UE: 008

Complexo:

Nº achado:

8 paredes cerâmica comum contemporânea

Localização

Coordenadas:

X:

Y:

Cota:

Caracterização da peça

Cronologia

Datação:

Cronologia:

Período: Idade contemporânea

Nº fragmentos: 8

Tipo:

Peça:

Forma: Parede

Bordo:

Classificação:

Categoria: Cerâmica Comum

Produção: Regional

Identificação

Nº inventário: 11,12,13,14,15,16,17,18,19

Sondagem: S3

UE: 115

Complexo:

Nº achado:

9 bases de TSH

Localização

Coordenadas:

X:

Y:

Cota:

Caracterização da peça

Cronologia

Datação:

Cronologia:

Período: Alto imperial

Nº fragmentos: 9

Tipo:

Peça:

Forma: Base

Bordo:

Classificação:

Categoria: Sigillata

Produção: Hispânica

Identificação

Nº inventário: 110,111,112,113,114,115,116,117,118,119,120,121,122,123,124,125,126,127,128,129

Sondagem: S7

UE: 180

Complexo:

Nº achado:

20 paredes de cerâmica comum romana

Localização

Coordenadas:

X:

Y:

Cota:

Caracterização da peça

| | | | |
|-------------------|-------------------|---------------------------|-----------------|
| Cronologia | Datação: | Cronologia: | Período: Romano |
| | Nº fragmentos: 20 | Tipo: | |
| | Peça: | Forma: Parede | Bordo: |
| | Classificação: | Categoria: Cerâmica Comum | Produção: Local |

Identificação

Nº inventário: 111

Sondagem: S3

UE: 115

Complexo:

Nº achado:

1 base de cerâmica de tradição indígena

Localização

Coordenadas:

X:

Y:

Cota:

Caracterização da peça

| | | | |
|-------------------|------------------|------------------------------|-------------------------|
| Cronologia | Datação: | Cronologia: | Período: Idade do Ferro |
| | Nº fragmentos: 1 | Tipo: | |
| | Peça: | Forma: Base | Bordo: |
| | Classificação: | Categoria: Tradição Indígena | Produção: Local |

Identificação

Nº inventário: 112

Sondagem: S3

UE: 097

Complexo:

Nº achado:

1 parede de cerâmica vidrada romana

Localização

Coordenadas:

X:

Y:

Cota:

Caracterização da peça

| | | | |
|-------------------|------------------|-----------------------------------|---------------------------|
| Cronologia | Datação: | Cronologia: V-VI | Período: Suevo-visigótico |
| | Nº fragmentos: 1 | Tipo: | |
| | Peça: | Forma: Parede | Bordo: |
| | Classificação: | Categoria: Cerâmica Vidrada Comum | Produção: Local |

Identificação

Nº inventário:

112,113,114,115,116,117,118,119,120,121,122,123,124,125,126,127,128,129,130,131,132,133,134,135

Sondagem: S3

UE: 115

Complexo:

Nº achado:

Localização

Coordenadas:

X:

Y:

Cota:

Caracterização da peça

Cronologia

Datação:

Cronologia:

Período: Romano

Nº fragmentos: 24

Tipo:

Peça:

Forma: Bordo

Bordo:

Classificação:

Categoria: Cerâmica Comum

Produção: Local

Identificação

Nº inventário: 115

Sondagem: S3

UE: 123

Complexo:

Nº achado:

1 borde de cerâmica comum romana

Localização

Coordenadas:

X:

Y:

Cota:

Caracterização da peça

Cronologia

Datação:

Cronologia:

Período: Romano

Nº fragmentos: 1

Tipo:

Peça:

Forma: Bordo

Bordo:

Classificação:

Categoria: Cerâmica Comum

Produção: Local

Identificação

Nº inventário: 116,117,118,119,120,121,122,123,124,125,126,127,128,129,130,131,132,133,134,135,136

Sondagem: S3

UE: 123

Complexo:

Nº achado:

21 paredes de cerâmica comum romana

Localização

Coordenadas:

X:

Y:

Cota:

Caracterização da peça

Cronologia

Datação:

Cronologia:

Período: Romano

Nº fragmentos: 21

Tipo:

Peça:

Forma: Parede

Bordo:

Classificação:

Categoria: Cerâmica Comum

Produção: Local

Identificação

Nº inventário: 119,120,121,122,123,124,125,126,127,128,129,130,131,132,133,134,135,137,138

Sondagem: S3

UE: 119

Complexo:

Nº achado:

19 paredes de cerâmica comum romana

Localização

Coordenadas:

X:

Y:

Cota:

Caracterização da peça

| | | | |
|-------------------|-------------------|---------------------------|-----------------|
| Cronologia | Datação: | Cronologia: | Período: Romano |
| | Nº fragmentos: 19 | Tipo: | |
| | Peça: | Forma: Parede | Bordo: |
| | Classificação: | Categoria: Cerâmica Comum | Produção: Local |

Identificação

Nº inventário: 12,13,14

Sondagem: S1

UE: 111

Complexo:

Nº achado:

3 paredes de cinzenta fina pulida

Localização

Coordenadas:

X:

Y:

Cota:

Caracterização da peça

| | | | |
|-------------------|------------------|--|------------------------|
| Cronologia | Datação: | Cronologia: | Período: Alto imperial |
| | Nº fragmentos: 3 | Tipo: | |
| | Peça: | Forma: Parede | Bordo: |
| | Classificação: | Categoria: Cerâmica Cinzenta Fina Polida | Produção: Local |

Identificação

Nº inventário: 12,13,14

Sondagem: S7

UE: 155

Complexo:

Nº achado:

3 bordes de cerâmica de la idade média baixa

Localização

Coordenadas:

X:

Y:

Cota:

Caracterização da peça

| | | | |
|-------------------|------------------|------------------------------|------------------------------|
| Cronologia | Datação: | Cronologia: | Período: Idade média - baixa |
| | Nº fragmentos: 3 | Tipo: | |
| | Peça: | Forma: Bordo | Bordo: |
| | Classificação: | Categoria: Cerâmica Medieval | Produção: Local |

Identificação

Nº inventário: 12,13,14,15,16,17

Sondagem: S3

UE: 097

Complexo:

Nº achado:

6 paredes de engobe vermelho

Localização

Coordenadas:

X:

Y:

Cota:

Caracterização da peça

| | | | |
|-------------------|------------------|-------------------------------------|-----------------|
| Cronologia | Datação: | Cronologia: | Período: Romano |
| | Nº fragmentos: 6 | Tipo: | |
| | Peça: | Forma: Parede | Bordo: |
| | Classificação: | Categoria: Cerâmica Engobe Vermelho | Produção: Local |

Identificação

Nº inventário: 12,13,14,15,16,17,18,19,20,21,22,23,24

Sondagem: S2

UE: 092

Complexo:

Nº achado:

13 paredes de cerâmica comum romana

Localização

Coordenadas:

X:

Y:

Cota:

Caracterização da peça

| | | | |
|-------------------|-------------------|---------------------------|-----------------|
| Cronologia | Datação: | Cronologia: | Período: Romano |
| | Nº fragmentos: 13 | Tipo: | |
| | Peça: | Forma: Parede | Bordo: |
| | Classificação: | Categoria: Cerâmica Comum | Produção: Local |

Identificação

Nº inventário: 121,122,123

Sondagem: S3

UE: 112

Complexo:

Nº achado:

3 paredes de cerâmica comum romana

Localização

Coordenadas:

X:

Y:

Cota:

Caracterização da peça

| | | | |
|-------------------|------------------|---------------------------|-----------------|
| Cronologia | Datação: | Cronologia: | Período: Romano |
| | Nº fragmentos: 3 | Tipo: | |
| | Peça: | Forma: Parede | Bordo: |
| | Classificação: | Categoria: Cerâmica Comum | Produção: Local |

Identificação

Nº inventário: 121,122,123,124,125,126,127

Sondagem: S2

UE: 002

Complexo:

Nº achado:

8 borde de cerâmica comum contemporânea

Localização

Coordenadas:

X:

Y:

Cota:

Caracterização da peça

| | | | |
|-------------------|------------------|---------------------------|------------------------------|
| Cronologia | Datação: | Cronologia: | Período: Idade contemporânea |
| | Nº fragmentos: 8 | Tipo: | |
| | Peça: | Forma: Bordo | Bordo: |
| | Classificação: | Categoria: Cerâmica Comum | Produção: Regional |

Identificação

Nº inventário: 124

Sondagem: S3

UE: 112

Complexo:

Nº achado:

1 parede de ânfora

Localização

Coordenadas:

X:

Y:

Cota:

Caracterização da peça

| | | | |
|-------------------|------------------|-------------------|-----------------|
| Cronologia | Datação: | Cronologia: | Período: Romano |
| | Nº fragmentos: 1 | Tipo: | |
| | Peça: | Forma: Parede | Bordo: |
| | Classificação: | Categoria: Ânfora | Produção: |

Identificação

Nº inventário:

125,126,127,128,129,130,131,132,133,134,135,136,137,138,139,140,141,142,143,144,145,146,147,148,149,150,151,152,153

Sondagem: S3

UE: 112

Complexo:

Nº achado:

28 borde de cerâmica comum romana

Localização

Coordenadas:

X:

Y:

Cota:

Caracterização da peça

| | | | |
|-------------------|-------------------|---------------------------|-----------------|
| Cronologia | Datação: | Cronologia: | Período: Romano |
| | Nº fragmentos: 28 | Tipo: | |
| | Peça: | Forma: Bordo | Bordo: |
| | Classificação: | Categoria: Cerâmica Comum | Produção: Local |

Identificação

Nº inventário: 128,129

Sondagem: S8

UE: 066

Complexo:

Nº achado:

2 bordes de cerâmica comum romana

Localização

Coordenadas:

X:

Y:

Cota:

Caracterização da peça

Cronologia

Datação:

Cronologia:

Período: Romano

Nº fragmentos: 2

Tipo:

Peça:

Forma: Bordo

Bordo:

Classificação:

Categoria: Cerâmica Comum

Produção: Local

Identificação

Nº inventário: 129,130,131,132,133

Sondagem: S2

UE: 002

Complexo:

Nº achado:

5 bases de cerâmica comum contemporânea

Localização

Coordenadas:

X:

Y:

Cota:

Caracterização da peça

Cronologia

Datação:

Cronologia:

Período: Idade contemporânea

Nº fragmentos: 5

Tipo:

Peça:

Forma: Base

Bordo:

Classificação:

Categoria: Cerâmica Comum

Produção: Regional

Identificação

Nº inventário: 13,14,15,16,17,18

Sondagem: S2

UE: 118

Complexo:

Nº achado:

6 bases de cerâmica de la idade média baixa

Localização

Coordenadas:

X:

Y:

Cota:

Caracterização da peça

Cronologia

Datação:

Cronologia:

Período: Idade média - baixa

Nº fragmentos: 6

Tipo:

Peça:

Forma: Base

Bordo:

Classificação:

Categoria: Cerâmica Medieval

Produção: Local

Identificação

Nº inventário: 13,14,15,16,17,18,19,20,21,22,23,24,25

Sondagem: S3

UE: 119

Complexo:

Nº achado:

13 paredes de TSH

Localização

Coordenadas:

X:

Y:

Cota:

Caracterização da peça

| | | |
|----------------------------|----------------------|---------------------------|
| Cronologia Datação: | Cronologia: | Período: Alto imperial |
| Nº fragmentos: 13 | Tipo: | |
| Peça: | Forma: Parede | Bordo: |
| Dureza: | Estado conservação: | Procedência: vale do Ebro |
| Classificação: | Categoria: Sigillata | Produção: Hispânica |

Identificação

Nº inventário: 130

Sondagem: S8

UE: 066

Complexo:

Nº achado:

1 base de cerâmica comum romana

Localização

Coordenadas:

X:

Y:

Cota:

Caracterização da peça

| | | |
|----------------------------|---------------------------|-----------------|
| Cronologia Datação: | Cronologia: | Período: Romano |
| Nº fragmentos: 1 | Tipo: | |
| Peça: | Forma: Base | Bordo: |
| Classificação: | Categoria: Cerâmica Comum | Produção: Local |

Identificação

Nº inventário: 130,131,132,133,134,135,136,137,138,139,140,141,142,143,144,145,146,147,148,149

Sondagem: S7

UE: 180

Complexo:

Nº achado:

20 paredes de cerâmica comum romana

Localização

Coordenadas:

X:

Y:

Cota:

Caracterização da peça

| | | |
|----------------------------|---------------------------|-----------------|
| Cronologia Datação: | Cronologia: | Período: Romano |
| Nº fragmentos: 20 | Tipo: | |
| Peça: | Forma: Parede | Bordo: |
| Classificação: | Categoria: Cerâmica Comum | Produção: Local |

Identificação

Nº inventário: 130,131,132,133,134,135,136,137,138,139,140,141,142,143,144,145,146,147,148,149

Sondagem: S6

UE: 138

Complexo:

Nº achado:

20 paredes de cerâmica comum contemporânea

Localização

Coordenadas:

X:

Y:

Cota:

Caracterização da peça

| | | | |
|-------------------|-------------------|---------------------------|------------------------------|
| Cronologia | Datação: | Cronologia: | Período: Idade contemporânea |
| | Nº fragmentos: 20 | Tipo: | |
| | Peça: | Forma: Parede | Bordo: |
| | Classificação: | Categoria: Cerâmica Comum | Produção: Regional |

Identificação

Nº inventário: 131

Sondagem: S8

UE: 066

Complexo:

Nº achado:

1 parede de cerâmica comum romana

Localização

Coordenadas:

X:

Y:

Cota:

Caracterização da peça

| | | | |
|-------------------|------------------|---------------------------|-----------------|
| Cronologia | Datação: | Cronologia: | Período: Romano |
| | Nº fragmentos: 1 | Tipo: | |
| | Peça: | Forma: Parede | Bordo: |
| | Classificação: | Categoria: Cerâmica Comum | Produção: Local |

Identificação

Nº inventário: 132

Sondagem: S8

UE: 066

Complexo:

Nº achado:

1 base de ARSW

Localização

Coordenadas:

X:

Y:

Cota:

Caracterização da peça

| | | | |
|-------------------|------------------|----------------------|---------------------------|
| Cronologia | Datação: | Cronologia: | Período: Suevo-visigótico |
| | Nº fragmentos: 1 | Tipo: | |
| | Peça: | Forma: Base | Bordo: |
| | Classificação: | Categoria: Sigillata | Produção: Africana |

Identificação

Nº inventário: 133

Sondagem: S8

UE: 066

Complexo:

Nº achado:

1 parede de ARSW

Localização

Coordenadas:

X:

Y:

Cota:

Caracterização da peça

Cronologia

Datação:

Cronologia:

Período: Suevo-visigótico

Nº fragmentos: 1

Tipo:

Peça:

Forma: Parede

Bordo:

Classificação:

Categoria: Sigillata

Produção: Africana

Identificação

Nº inventário: 134,135,136,137,138,139

Sondagem: S2

UE: 002

Complexo:

Nº achado:

6 fragmentos de asas de cerâmica comum contemporânea

Localização

Coordenadas:

X:

Y:

Cota:

Caracterização da peça

Cronologia

Datação:

Cronologia:

Período: Idade contemporânea

Nº fragmentos: 6

Tipo:

Peça:

Forma: Fragmento de asa

Bordo:

Classificação:

Categoria: Cerâmica Comum

Produção: Regional

Identificação

Nº inventário: 136

Sondagem: S3

UE: 115

Complexo:

Nº achado:

1

Localização

Coordenadas:

X:

Y:

Cota:

Caracterização da peça

Cronologia

Datação:

Cronologia:

Período: Romano

Nº fragmentos: 1

Tipo: Peça discoidal

Peça:

Forma: Perfil completo

Bordo:

Classificação:

Categoria: Cerâmica Comum

Produção: Local

Identificação

Nº inventário: 136

Sondagem: S3

UE: 119

Complexo:

Nº achado:

1 parede de cerâmica comum fina

Localização

Coordenadas:

X:

Y:

Cota:

Caracterização da peça

| | | | |
|-------------------|------------------|--------------------------------|------------------------|
| Cronologia | Datação: | Cronologia: | Período: Alto imperial |
| | Nº fragmentos: 1 | Tipo: | |
| | Peça: | Forma: Parede | Bordo: |
| | Classificação: | Categoria: Cerâmica Comum Fina | Produção: Local |

Identificação

Nº inventário: 137

Sondagem: S3

UE: 123

Complexo:

Nº achado:

1 parede de cerâmica comum romana

Localização

Coordenadas:

X:

Y:

Cota:

Caracterização da peça

| | | | |
|-------------------|------------------|---------------------------|-----------------|
| Cronologia | Datação: | Cronologia: | Período: Romano |
| | Nº fragmentos: 1 | Tipo: | |
| | Peça: | Forma: Parede | Bordo: |
| | Classificação: | Categoria: Cerâmica Comum | Produção: Local |

Identificação

Nº inventário: 137,138,139,140,141,142,143,144,145

Sondagem: S3

UE: 115

Complexo:

Nº achado:

9 bases de cerâmica comum romana

Localização

Coordenadas:

X:

Y:

Cota:

Caracterização da peça

| | | | |
|-------------------|------------------|---------------------------|-----------------|
| Cronologia | Datação: | Cronologia: | Período: Romano |
| | Nº fragmentos: 9 | Tipo: | |
| | Peça: | Forma: Base | Bordo: |
| | Classificação: | Categoria: Cerâmica Comum | Produção: Local |

Identificação

Nº inventário: 138,139,140,141,142,143,144,145,146,147,148

Sondagem: S3

UE: 123

Complexo:

Nº achado:

11 paredes cerâmica comum romana

Localização

Coordenadas:

X:

Y:

Cota:

Caracterização da peça

| | | | |
|-------------------|-------------------|---------------------------|-----------------|
| Cronologia | Datação: | Cronologia: | Período: Romano |
| | Nº fragmentos: 11 | Tipo: | |
| | Peça: | Forma: Parede | Bordo: |
| | Classificação: | Categoria: Cerâmica Comum | Produção: Local |

Identificação

Nº inventário: 139,140,141,142,143,144,145,146,147,148

Sondagem: S3

UE: 119

Complexo:

Nº achado:

10 paredes de cerâmica comum romana

Localização

Coordenadas:

X:

Y:

Cota:

Caracterização da peça

| | | | |
|-------------------|-------------------|---------------------------|-----------------|
| Cronologia | Datação: | Cronologia: | Período: Romano |
| | Nº fragmentos: 10 | Tipo: | |
| | Peça: | Forma: Parede | Bordo: |
| | Classificação: | Categoria: Cerâmica Comum | Produção: Local |

Identificação

Nº inventário: 14

Sondagem: S1

UE: 110

Complexo:

Nº achado:

1 parede de tradição indígena

Localização

Coordenadas:

X:

Y:

Cota:

Caracterização da peça

| | | | |
|-------------------|------------------|------------------------------|-------------------------|
| Cronologia | Datação: | Cronologia: | Período: Idade do Ferro |
| | Nº fragmentos: 1 | Tipo: | |
| | Peça: | Forma: Parede | Bordo: |
| | Classificação: | Categoria: Tradição Indígena | Produção: Local |

Identificação

Nº inventário: 14

Sondagem: S3

UE: 125

Complexo:

Nº achado:

1 fragmento de asa de ânfora Halt. 70

Localização

Coordenadas:

X:

Y:

Cota:

Caracterização da peça

| | | | |
|-------------------|------------------|-----------------------------|---------------------|
| Cronologia | Datação: | Cronologia: | Período: Romano |
| | Nº fragmentos: 1 | Tipo: | |
| | Peça: | Forma: Asa/ arranque de asa | Bordo: |
| | Dureza: | Estado conservação: | Procedência: Bética |
| | Classificação: | Categoria: Ânfora | Produção: Bética |

Identificação

Nº inventário: 14

Sondagem: S1

UE: 103

Complexo:

Nº achado:

1 parede de faiança

Localização

Coordenadas:

X:

Y:

Cota:

Caracterização da peça

| | | | |
|-------------------|------------------|--------------------|------------------------------|
| Cronologia | Datação: | Cronologia: | Período: Idade contemporânea |
| | Nº fragmentos: 1 | Tipo: | |
| | Peça: | Forma: Parede | Bordo: |
| | Classificação: | Categoria: Faiança | Produção: |

Identificação

Nº inventário: 14,15,16,17,18,19,20

Sondagem: S6

UE: 149

Complexo:

Nº achado:

7 paredes de cerâmica comum contemporânea

Localização

Coordenadas:

X:

Y:

Cota:

Caracterização da peça

| | | | |
|-------------------|------------------|---------------------------|------------------------------|
| Cronologia | Datação: | Cronologia: | Período: Idade contemporânea |
| | Nº fragmentos: 7 | Tipo: | |
| | Peça: | Forma: Parede | Bordo: |
| | Classificação: | Categoria: Cerâmica Comum | Produção: Regional |

Identificação

Nº inventário: 140,141,142,143,144,145,146,147,148,149,150,151,152,153,154,155

Sondagem: S2

UE: 002

Complexo:

Nº achado:

15 paredes de cerâmica comum contemporânea

Localização

Coordenadas:

X:

Y:

Cota:

Caracterização da peça

| | | | |
|-------------------|-------------------|---------------------------|------------------------------|
| Cronologia | Datação: | Cronologia: | Período: Idade contemporânea |
| | Nº fragmentos: 15 | Tipo: | |
| | Peça: | Forma: Parede | Bordo: |
| | Classificação: | Categoria: Cerâmica Comum | Produção: Regional |

Identificação

Nº inventário: 146,147,148,149,150,151,152

Sondagem: S3

UE: 115

Complexo:

Nº achado:

7 fragmentos de asa de cerâmica comum romana

Localização

Coordenadas:

X:

Y:

Cota:

Caracterização da peça

| | | | |
|-------------------|------------------|---------------------------|-----------------|
| Cronologia | Datação: | Cronologia: | Período: Romano |
| | Nº fragmentos: 7 | Tipo: | |
| | Peça: | Forma: Fragmento de asa | Bordo: |
| | Classificação: | Categoria: Cerâmica Comum | Produção: Local |

Identificação

Nº inventário: 149,150,151,152

Sondagem: S3

UE: 119

Complexo:

Nº achado:

4 bordes de dolium

Localização

Coordenadas:

X:

Y:

Cota:

Caracterização da peça

| | | | |
|-------------------|------------------|---------------------------|-----------------|
| Cronologia | Datação: | Cronologia: | Período: Romano |
| | Nº fragmentos: 4 | Tipo: | |
| | Peça: | Forma: Bordo | Bordo: |
| | Classificação: | Categoria: Cerâmica Dólio | Produção: Local |

Identificação

Nº inventário: 149,150,151,152,153,154,155,156,157,158,159,160,161,162,163,164,165,166,167,168,169

Sondagem: S3

UE: 123

Complexo:

Nº achado:

21 paredes de cerâmica comum romana

Localização

Coordenadas:

X:

Y:

Cota:

Caracterização da peça

| | | | |
|-------------------|-------------------|---------------------------|-----------------|
| Cronologia | Datação: | Cronologia: | Período: Romano |
| | Nº fragmentos: 21 | Tipo: | |
| | Peça: | Forma: Parede | Bordo: |
| | Classificação: | Categoria: Cerâmica Comum | Produção: Local |

Identificação

Nº inventário: 15

Sondagem: S1

UE: 047

Complexo:

Nº achado:

1 borde de cerâmica vidrada contemporânea

Localização

Coordenadas:

X:

Y:

Cota:

Caracterização da peça

| | | | |
|-------------------|------------------|-----------------------------|------------------------------|
| Cronologia | Datação: | Cronologia: | Período: Idade contemporânea |
| | Nº fragmentos: 1 | Tipo: | |
| | Peça: | Forma: Parede | Bordo: |
| | Classificação: | Categoria: Cerâmica Vidrada | Produção: Regional |

Identificação

Nº inventário: 15

Sondagem: S1

UE: 111

Complexo:

Nº achado:

1 borde de jarro de cinzenta tardia

Localização

Coordenadas:

X:

Y:

Cota:

Caracterização da peça

| | | | |
|-------------------|------------------|-------------------------------------|---------------------------|
| Cronologia | Datação: | Cronologia: | Período: Suevo-visigótico |
| | Nº fragmentos: 1 | Tipo: Jarro | |
| | Peça: | Forma: Bordo | Bordo: |
| | Classificação: | Categoria: Cerâmica Cinzenta Tardia | Produção: Local |

Identificação

Nº inventário: 15

Sondagem: S7

UE: 176

Complexo:

Nº achado:

1 borde de cerâmica comum fina

Localização

Coordenadas:

X:

Y:

Cota:

Caracterização da peça

| | | | |
|-------------------|------------------|--------------------------------|------------------------|
| Cronologia | Datação: | Cronologia: | Período: Alto imperial |
| | Nº fragmentos: 1 | Tipo: | |
| | Peça: | Forma: Bordo | Bordo: |
| | Classificação: | Categoria: Cerâmica Comum Fina | Produção: Local |

Identificação

Nº inventário: 15

Sondagem: S7

UE: 176

Complexo:

Nº achado:

1 parede de cerâmica comum fina

Localização

Coordenadas:

X:

Y:

Cota:

Caracterização da peça

| | | | |
|-------------------|------------------|--------------------------------|------------------------|
| Cronologia | Datação: | Cronologia: | Período: Alto imperial |
| | Nº fragmentos: 1 | Tipo: | |
| | Peça: | Forma: Parede | Bordo: |
| | Classificação: | Categoria: Cerâmica Comum Fina | Produção: Local |

Identificação

Nº inventário: 15

Sondagem: S1

UE: 103

Complexo:

Nº achado:

1 borde de cerâmica vidrada contemporânea

Localização

Coordenadas:

X:

Y:

Cota:

Caracterização da peça

| | | | |
|-------------------|------------------|-----------------------------|------------------------------|
| Cronologia | Datação: | Cronologia: | Período: Idade contemporânea |
| | Nº fragmentos: 1 | Tipo: | |
| | Peça: | Forma: Bordo | Bordo: |
| | Classificação: | Categoria: Cerâmica Vidrada | Produção: Regional |

Identificação

Nº inventário: 15

Sondagem: S7

UE: 155

Complexo:

Nº achado:

1 fragmento de asa de cerâmica de idade média baixa

Localização

Coordenadas:

X:

Y:

Cota:

Caracterização da peça

Cronologia

Datação:

Cronologia:

Período: Idade média - baixa

Nº fragmentos: 1

Tipo:

Peça:

Forma: Fragmento de asa

Bordo:

Classificação:

Categoria: Cerâmica Medieval

Produção: Local

Identificação

Nº inventário: 15,16,17,18,19

Sondagem: S2

UE: 002

Complexo:

Nº achado:

5 paredes de cerâmica vidrada contemporânea

Localização

Coordenadas:

X:

Y:

Cota:

Caracterização da peça

Cronologia

Datação:

Cronologia:

Período: Idade contemporânea

Nº fragmentos: 5

Tipo:

Peça:

Forma: Parede

Bordo:

Classificação:

Categoria: Cerâmica Vidrada

Produção: Regional

Identificação

Nº inventário: 15,16,17,18,19,20,21

Sondagem: S1

UE: 110

Complexo:

Nº achado:

7 paredes de cerâmica cinzenta tardia

Localização

Coordenadas:

X:

Y:

Cota:

Caracterização da peça

Cronologia

Datação:

Cronologia:

Período: Suevo-visigótico

Nº fragmentos: 7

Tipo:

Peça:

Forma: Parede

Bordo:

Classificação:

Categoria: Cerâmica Cinzenta Tardia

Produção: Local

Identificação

Nº inventário: 15,16,17,18,19,20,21,22,23,24,25,26

Sondagem: S3

UE: 125

Complexo:

Nº achado:

12 paredes de ânfora

Localização

Coordenadas:

X:

Y:

Cota:

Caracterização da peça

| | | | |
|-------------------|-------------------|-------------------|-----------------|
| Cronologia | Datação: | Cronologia: | Período: Romano |
| | Nº fragmentos: 12 | Tipo: | |
| | Peça: | Forma: Parede | Bordo: |
| | Classificação: | Categoria: Ânfora | Produção: |

Identificação

Nº inventário: 150,151,152,153,154,155,156,157

Sondagem: S6

UE: 138

Complexo:

Nº achado:

8 paredes de cerâmica comum romana

Localização

Coordenadas:

X:

Y:

Cota:

Caracterização da peça

| | | | |
|-------------------|------------------|---------------------------|-----------------|
| Cronologia | Datação: | Cronologia: | Período: Romano |
| | Nº fragmentos: 8 | Tipo: | |
| | Peça: | Forma: Parede | Bordo: |
| | Classificação: | Categoria: Cerâmica Comum | Produção: Local |

Identificação

Nº inventário: 150,151,152,153,154,155,156,157,158,159,160,161

Sondagem: S7

UE: 180

Complexo:

Nº achado:

12 paredes cerâmica comum romana

Localização

Coordenadas:

X:

Y:

Cota:

Caracterização da peça

| | | | |
|-------------------|-------------------|---------------------------|-----------------|
| Cronologia | Datação: | Cronologia: | Período: Romano |
| | Nº fragmentos: 12 | Tipo: | |
| | Peça: | Forma: Parede | Bordo: |
| | Classificação: | Categoria: Cerâmica Comum | Produção: Local |

Identificação

Nº inventário:

153,154,155,156,157,158,159,160,161,162,163,164,165,166,167,168,169,170,171,172,173,174,175,176,177

Sondagem: S3

UE: 115

Complexo:

Nº achado:

25 parede de cerâmica comum romana

Localização

Coordenadas:

X:

Y:

Cota:

Caracterização da peça

| | | | |
|-------------------|-------------------|---------------------------|-----------------|
| Cronologia | Datação: | Cronologia: | Período: Romano |
| | Nº fragmentos: 25 | Tipo: | |
| | Peça: | Forma: Parede | Bordo: |
| | Classificação: | Categoria: Cerâmica Comum | Produção: Local |

Identificação

Nº inventário: 154,155,156,157,158,159,160,161,162,163,164,165,166,167,168,169,170,171,172,173,174

Sondagem: S3

UE: 112

Complexo:

Nº achado:

21 bases de cerâmica comum romana

Localização

Coordenadas:

X:

Y:

Cota:

Caracterização da peça

| | | | |
|-------------------|-------------------|---------------------------|-----------------|
| Cronologia | Datação: | Cronologia: | Período: Romano |
| | Nº fragmentos: 21 | Tipo: | |
| | Peça: | Forma: Base | Bordo: |
| | Classificação: | Categoria: Cerâmica Comum | Produção: Local |

Identificação

Nº inventário: 155,156,157,158,159,160,161,162,163,164,165,166

Sondagem: S2

UE: 002

Complexo:

Nº achado:

12 paredes de cerâmica comum contemporânea

Localização

Coordenadas:

X:

Y:

Cota:

Caracterização da peça

| | | | |
|-------------------|-------------------|---------------------------|------------------------------|
| Cronologia | Datação: | Cronologia: | Período: Idade contemporânea |
| | Nº fragmentos: 12 | Tipo: | |
| | Peça: | Forma: Parede | Bordo: |
| | Classificação: | Categoria: Cerâmica Comum | Produção: Regional |

Identificação

Nº inventário: 158,159,160,161,162,163,164,165,166,167,168,169,170,171,172,173,174,175,176,177

Sondagem: S6

UE: 138

Complexo:

Nº achado:

20 borde de cerâmica vidrada contemporânea

Localização

Coordenadas:

X:

Y:

Cota:

Caracterização da peça

| | | | |
|-------------------|-------------------|-----------------------------|------------------------------|
| Cronologia | Datação: | Cronologia: | Período: Idade contemporânea |
| | Nº fragmentos: 20 | Tipo: | |
| | Peça: | Forma: Bordo | Bordo: |
| | Classificação: | Categoria: Cerâmica Vidrada | Produção: Regional |

Identificação

Nº inventário: 16

Sondagem: S1

UE: 111

Complexo:

Nº achado:

1 borde de cazuela de cinzenta tardia

Localização

Coordenadas:

X:

Y:

Cota:

Caracterização da peça

| | | | |
|-------------------|------------------|-------------------------------------|---------------------------|
| Cronologia | Datação: | Cronologia: | Período: Suevo-visigótico |
| | Nº fragmentos: 1 | Tipo: Caçarola | |
| | Peça: | Forma: Bordo | Bordo: |
| | Classificação: | Categoria: Cerâmica Cinzenta Tardia | Produção: Cinzenta Tardia |

Identificação

Nº inventário: 16,17,18

Sondagem: S1

UE: 103

Complexo:

Nº achado:

3 fragmentos de material de construção

Localização

Coordenadas:

X:

Y:

Cota:

Caracterização da peça

| | | | |
|-------------------|------------------|-------------------|------------------------|
| Cronologia | Datação: | Cronologia: | Período: Indeterminada |
| | Nº fragmentos: 3 | Tipo: | |
| | Classificação: | Categoria: Tijolo | Produção: |

Identificação

Nº inventário: 16,17,18,19,20

Sondagem: S7

UE: 155

Complexo:

Nº achado:

5 bordes de cerâmica comum contemporânea

Localização

Coordenadas:

X:

Y:

Cota:

Caracterização da peça

| | | | |
|-------------------|------------------|---------------------------|------------------------------|
| Cronologia | Datação: | Cronologia: | Período: Idade contemporânea |
| | Nº fragmentos: 5 | Tipo: | |
| | Peça: | Forma: Bordo | Bordo: |
| | Classificação: | Categoria: Cerâmica Comum | Produção: Regional |

Identificação

Nº inventário: 16,17,18,19,20,21,22,23

Sondagem: S7

UE: 180

Complexo:

Nº achado:

8 bases de cerâmica comum romana

Localização

Coordenadas:

X:

Y:

Cota:

Caracterização da peça

| | | | |
|-------------------|------------------|---------------------------|-----------------|
| Cronologia | Datação: | Cronologia: | Período: Romano |
| | Nº fragmentos: 8 | Tipo: | |
| | Peça: | Forma: Base | Bordo: |
| | Classificação: | Categoria: Cerâmica Comum | Produção: Local |

Identificação

Nº inventário: 162

Sondagem: S7

UE: 180

Complexo:

Nº achado:

1 borde de TSHT Drag. 37t

Localização

Coordenadas:

X:

Y:

Cota:

Caracterização da peça

| | | | |
|-------------------|------------------|----------------------|----------------------------|
| Cronologia | Datação: | Cronologia: V-VI | Período: Suevo-visigótico |
| | Nº fragmentos: 1 | Tipo: Tigela | |
| | Peça: | Forma: Bordo | Bordo: |
| | Dureza: | Estado conservação: | Procedência: vale do Ebro |
| | Classificação: | Categoria: Sigillata | Produção: Hispânica Tardia |

Identificação

Nº inventário: 163

Sondagem: S7

UE: 180

Complexo:

Nº achado:

1 borde de ARSW, posible Hayes 70 var.

Localização

Coordenadas:

X:

Y:

Cota:

Caracterização da peça

| | | | |
|-------------------|------------------|----------------------|---------------------------|
| Cronologia | Datação: | Cronologia: | Período: Suevo-visigótico |
| | Nº fragmentos: 1 | Tipo: | |
| | Peça: | Forma: Bordo | Bordo: |
| | Dureza: | Estado conservação: | Procedência: Africana |
| | Classificação: | Categoria: Sigillata | Produção: Africana D |

Identificação

Nº inventário: 164

Sondagem: S7

UE: 180

Complexo:

Nº achado:

1 borde de TSHT Hisp. 4

Localização

Coordenadas:

X:

Y:

Cota:

Caracterização da peça

| | | | |
|-------------------|------------------|----------------------|----------------------------|
| Cronologia | Datação: | Cronologia: V-VI | Período: Suevo-visigótico |
| | Nº fragmentos: 1 | Tipo: | |
| | Peça: | Forma: Bordo | Bordo: |
| | Classificação: | Categoria: Sigillata | Produção: Hispânica Tardia |

Identificação

Nº inventário: 165

Sondagem: S7

UE: 180

Complexo:

Nº achado:

1 base de TSHT

Localização

Coordenadas:

X:

Y:

Cota:

Caracterização da peça

| | | | |
|-------------------|------------------|----------------------|----------------------------|
| Cronologia | Datação: | Cronologia: | Período: Suevo-visigótico |
| | Nº fragmentos: 1 | Tipo: | |
| | Peça: | Forma: Base | Bordo: |
| | Dureza: | Estado conservação: | Procedência: vale do Ebro |
| | Classificação: | Categoria: Sigillata | Produção: Hispânica Tardia |

Identificação

Nº inventário: 166

Sondagem: S7

UE: 180

Complexo:

Nº achado:

1 parede de TSHT

Localização

Coordenadas:

X:

Y:

Cota:

Caracterização da peça

Cronologia

Datação:

Cronologia:

Período: Suevo-visigótico

Nº fragmentos: 1

Tipo:

Peça:

Forma: Parede

Bordo:

Classificação:

Categoria: Sigillata

Produção: Hispânica Tardia

Identificação

Nº inventário: 167

Sondagem: S7

UE: 180

Complexo:

Nº achado:

1 parede de TSHT decorada. Possible Drag. 37t

Localização

Coordenadas:

X:

Y:

Cota:

Caracterização da peça

Cronologia

Datação:

Cronologia: V-VI

Período: Suevo-visigótico

Nº fragmentos: 1

Tipo:

Peça:

Forma: Parede

Bordo:

Dureza:

Estado conservação:

Procedência: vale do Ebro

Classificação:

Categoria: Sigillata

Produção: Hispânica Tardia

Identificação

Nº inventário: 168

Sondagem: S7

UE: 180

Complexo:

Nº achado:

1 parede de cerâmica comum

Localização

Coordenadas:

X:

Y:

Cota:

Caracterização da peça

Cronologia

Datação:

Cronologia:

Período: Romano

Nº fragmentos: 1

Tipo:

Peça:

Forma: Parede

Bordo:

Classificação:

Categoria: Cerâmica Comum

Produção:

Identificação

Nº inventário: 169

Sondagem: S7

UE: 180

Complexo:

Nº achado:

1 borde de pote de cerâmica de idade média baixa

Localização

Coordenadas:

X:

Y:

Cota:

Caracterização da peça

| | | | |
|-------------------|------------------|------------------------------|------------------------------|
| Cronologia | Datação: | Cronologia: | Período: Idade média - baixa |
| | Nº fragmentos: 1 | Tipo: Pote | |
| | Peça: | Forma: Bordo | Bordo: |
| | Classificação: | Categoria: Cerâmica Medieval | Produção: Local |

Identificação

Nº inventário: 17

Sondagem: S1

UE: 111

Complexo:

Nº achado:

1 borde de bilha de cinzenta tardia

Localização

Coordenadas:

X:

Y:

Cota:

Caracterização da peça

| | | | |
|-------------------|------------------|-------------------------------------|---------------------------|
| Cronologia | Datação: | Cronologia: | Período: Suevo-visigótico |
| | Nº fragmentos: 1 | Tipo: Bilha | |
| | Peça: | Forma: Bordo | Bordo: |
| | Classificação: | Categoria: Cerâmica Cinzenta Tardia | Produção: Cinzenta Tardia |

Identificação

Nº inventário: 17

Sondagem: S7

UE: 176

Complexo:

Nº achado:

1 borde de cerâmica idade média alta

Localização

Coordenadas:

X:

Y:

Cota:

Caracterização da peça

| | | | |
|-------------------|------------------|------------------------------|-----------------------------|
| Cronologia | Datação: | Cronologia: | Período: Idade média - alta |
| | Nº fragmentos: 1 | Tipo: | |
| | Peça: | Forma: Bordo | Bordo: |
| | Classificação: | Categoria: Cerâmica Medieval | Produção: Local |

Identificação

Nº inventário: 17

Sondagem: S2

UE: 116

Complexo:

Nº achado:

1 parede de cerâmica moderna

Localização

Coordenadas:

X:

Y:

Cota:

Caracterização da peça

| | | | |
|-------------------|------------------|-----------------------------|------------------------|
| Cronologia | Datação: | Cronologia: | Período: Idade moderna |
| | Nº fragmentos: 1 | Tipo: | |
| | Peça: | Forma: Parede | Bordo: |
| | Classificação: | Categoria: Cerâmica Moderna | Produção: Local |

Identificação

Nº inventário: 17,18

Sondagem: S3

UE: 095

Complexo:

Nº achado:

2 paredes de cerâmica comum moderna

Localização

Coordenadas:

X:

Y:

Cota:

Caracterização da peça

| | | | |
|-------------------|------------------|-----------------------------|------------------------|
| Cronologia | Datação: | Cronologia: | Período: Idade moderna |
| | Nº fragmentos: 2 | Tipo: | |
| | Peça: | Forma: Parede | Bordo: |
| | Classificação: | Categoria: Cerâmica Moderna | Produção: Local |

Identificação

Nº inventário: 17,18,19,20,21,22,23,24,25

Sondagem: S8

UE: 066

Complexo:

Nº achado:

9 bases de cerâmica comum contemporânea

Localização

Coordenadas:

X:

Y:

Cota:

Caracterização da peça

| | | | |
|-------------------|------------------|---------------------------|------------------------------|
| Cronologia | Datação: | Cronologia: | Período: Idade contemporânea |
| | Nº fragmentos: 9 | Tipo: | |
| | Peça: | Forma: Base | Bordo: |
| | Classificação: | Categoria: Cerâmica Comum | Produção: Regional |

Identificação

Nº inventário: 170

Sondagem: S7

UE: 180

Complexo:

Nº achado:

1 fragmento de asa de cerâmica cinzenta tardia

Localização

Coordenadas:

X:

Y:

Cota:

Caracterização da peça

Cronologia

Datação:

Cronologia:

Período: Suevo-visigótico

Nº fragmentos: 1

Tipo:

Peça:

Forma: Fragmento de asa

Bordo:

Classificação:

Categoria: Cerâmica Cinzenta Tardia

Produção: Cinzenta Tardia

Identificação

Nº inventário: 170,171,172,173,174,175,176,177,178,179,180,181,182,183,184,185,186,187,188,189,190

Sondagem: S3

UE: 123

Complexo:

Nº achado:

21 paredes de cerâmica comum romana

Localização

Coordenadas:

X:

Y:

Cota:

Caracterização da peça

Cronologia

Datação:

Cronologia:

Período: Romano

Nº fragmentos: 21

Tipo:

Peça:

Forma: Parede

Bordo:

Classificação:

Categoria: Cerâmica Comum

Produção: Local

Identificação

Nº inventário: 171,172,173,174,175,176

Sondagem: S7

UE: 180

Complexo:

Nº achado:

6 bases de cerâmica cinzenta tardia

Localização

Coordenadas:

X:

Y:

Cota:

Caracterização da peça

Cronologia

Datação:

Cronologia:

Período: Suevo-visigótico

Nº fragmentos: 6

Tipo:

Peça:

Forma: Base

Bordo:

Classificação:

Categoria: Cerâmica Cinzenta Tardia

Produção: Cinzenta Tardia

Identificação

Nº inventário: 175,176,177,178,179,180,181,182,183,184

Sondagem: S3

UE: 112

Complexo:

Nº achado:

10 fragmentos de asas de cerâmica comum romana

Localização

Coordenadas:

X:

Y:

Cota:

Caracterização da peça

| | | | |
|-------------------|-------------------|---------------------------|-----------------|
| Cronologia | Datação: | Cronologia: | Período: Romano |
| | Nº fragmentos: 10 | Tipo: | |
| | Peça: | Forma: Fragmento de asa | Bordo: |
| | Classificação: | Categoria: Cerâmica Comum | Produção: Local |

Identificação

Nº inventário: 177

Sondagem: S7

UE: 180

Complexo:

Nº achado:

1 fragmento de asa de cerâmica de idade média baixa

Localização

Coordenadas:

X:

Y:

Cota:

Caracterização da peça

| | | | |
|-------------------|------------------|------------------------------|------------------------------|
| Cronologia | Datação: | Cronologia: | Período: Idade média - baixa |
| | Nº fragmentos: 1 | Tipo: | |
| | Peça: | Forma: Fragmento de asa | Bordo: |
| | Classificação: | Categoria: Cerâmica Medieval | Produção: Local |

Identificação

Nº inventário: 178

Sondagem: S3

UE: 115

Complexo:

Nº achado:

1 parede de cerâmica cinzenta pulida

Localização

Coordenadas:

X:

Y:

Cota:

Caracterização da peça

| | | | |
|-------------------|------------------|--|------------------------|
| Cronologia | Datação: | Cronologia: | Período: Alto imperial |
| | Nº fragmentos: 1 | Tipo: | |
| | Peça: | Forma: Parede | Bordo: |
| | Classificação: | Categoria: Cerâmica Cinzenta Fina Polida | Produção: Local |

Identificação

Nº inventário: 178,179

Sondagem: S7

UE: 180

Complexo:

Nº achado:

2 fragmentos de asas de cerâmica cinzenta tardia

Localização

Coordenadas:

X:

Y:

Cota:

Caracterização da peça

Cronologia

Datação:

Cronologia:

Período: Suevo-visigótico

Nº fragmentos: 2

Tipo:

Peça:

Forma: Fragmento de asa

Bordo:

Classificação:

Categoria: Cerâmica Cinzenta Tardia

Produção: Cinzenta Tardia

Identificação

Nº inventário: 178,179,180,181,182,183,184,185,186,187,188,189,190,191,192,193,194,195,196,197

Sondagem: S6

UE: 138

Complexo:

Nº achado:

20 borde de cerâmica vidrada contemporânea

Localização

Coordenadas:

X:

Y:

Cota:

Caracterização da peça

Cronologia

Datação:

Cronologia:

Período: Idade contemporânea

Nº fragmentos: 20

Tipo:

Peça:

Forma: Bordo

Bordo:

Classificação:

Categoria: Cerâmica Vidrada

Produção: Regional

Identificação

Nº inventário: 179,180,181,182,183,184,185,186,187,188,189,190,191

Sondagem: S3

UE: 115

Complexo:

Nº achado:

13 paredes de cerâmica comum romana

Localização

Coordenadas:

X:

Y:

Cota:

Caracterização da peça

Cronologia

Datação:

Cronologia:

Período: Romano

Nº fragmentos: 13

Tipo:

Peça:

Forma: Parede

Bordo:

Classificação:

Categoria: Cerâmica Comum

Produção: Local

Identificação

Nº inventário: 18

Sondagem: S2

UE: 116

Complexo:

Nº achado:

1 parede de cerâmica comum contemporânea

Localização

Coordenadas:

X:

Y:

Cota:

Caracterização da peça

| | | | |
|-------------------|------------------|---------------------------|------------------------------|
| Cronologia | Datação: | Cronologia: | Período: Idade contemporânea |
| | Nº fragmentos: 1 | Tipo: | |
| | Peça: | Forma: Parede | Bordo: |
| | Classificação: | Categoria: Cerâmica Comum | Produção: Regional |

Identificação

Nº inventário: 18

Sondagem: S3

UE: 097

Complexo:

Nº achado:

1 borde de cerâmica comum fina

Localização

Coordenadas:

X:

Y:

Cota:

Caracterização da peça

| | | | |
|-------------------|------------------|--------------------------------|------------------------|
| Cronologia | Datação: | Cronologia: | Período: Alto imperial |
| | Nº fragmentos: 1 | Tipo: | |
| | Peça: | Forma: Bordo | Bordo: |
| | Classificação: | Categoria: Cerâmica Comum Fina | Produção: Local |

Identificação

Nº inventário: 18,19

Sondagem: S7

UE: 176

Complexo:

Nº achado:

2 bases de idade média alta

Localização

Coordenadas:

X:

Y:

Cota:

Caracterização da peça

| | | | |
|-------------------|------------------|------------------------------|-----------------------------|
| Cronologia | Datação: | Cronologia: | Período: Idade média - alta |
| | Nº fragmentos: 2 | Tipo: | |
| | Peça: | Forma: Base | Bordo: |
| | Classificação: | Categoria: Cerâmica Medieval | Produção: Local |

Identificação

Nº inventário: 18,19,20

Sondagem: S1

UE: 111

Complexo:

Nº achado:

3 bases de cinzenta tardia

Localização

Coordenadas:

X:

Y:

Cota:

Caracterização da peça

Cronologia

Datação:

Cronologia:

Período: Suevo-visigótico

Nº fragmentos: 3

Tipo:

Peça:

Forma: Base

Bordo:

Classificação:

Categoria: Cerâmica Cinzenta Tardia

Produção: Cinzenta Tardia

Identificação

Nº inventário: 180

Sondagem: S7

UE: 180

Complexo:

Nº achado:

1 fragmento de asa de cerâmica de idade média baixa

Localização

Coordenadas:

X:

Y:

Cota:

Caracterização da peça

Cronologia

Datação:

Cronologia:

Período: Idade média - baixa

Nº fragmentos: 1

Tipo:

Peça:

Forma: Fragmento de asa

Bordo:

Classificação:

Categoria: Cerâmica Medieval

Produção: Local

Identificação

Nº inventário: 181,182

Sondagem: S7

UE: 180

Complexo:

Nº achado:

2 paredes de cerâmica de idade média baixa

Localização

Coordenadas:

X:

Y:

Cota:

Caracterização da peça

Cronologia

Datação:

Cronologia:

Período: Idade média - baixa

Nº fragmentos: 2

Tipo:

Peça:

Forma: Parede

Bordo:

Classificação:

Categoria: Cerâmica Medieval

Produção: Local

Identificação

Nº inventário: 183,184,185,186,187,188,189,190

Sondagem: S7

UE: 180

Complexo:

Nº achado:

8 paredes de cerâmica de idade média baixa

Localização

Coordenadas:

X:

Y:

Cota:

Caracterização da peça

| | | | |
|-------------------|------------------|------------------------------|------------------------------|
| Cronologia | Datação: | Cronologia: | Período: Idade média - baixa |
| | Nº fragmentos: 8 | Tipo: | |
| | Peça: | Forma: Parede | Bordo: |
| | Classificação: | Categoria: Cerâmica Medieval | Produção: Local |

Identificação

Nº inventário: 185,186,187,188,189,190,191,192,193,194,195,196,197,198,199,200,201,202,203,204

Sondagem: S3

UE: 112

Complexo:

Nº achado:

20 paredes de cerâmica comum romana

Localização

Coordenadas:

X:

Y:

Cota:

Caracterização da peça

| | | | |
|-------------------|-------------------|---------------------------|-----------------|
| Cronologia | Datação: | Cronologia: | Período: Romano |
| | Nº fragmentos: 20 | Tipo: | |
| | Peça: | Forma: Parede | Bordo: |
| | Classificação: | Categoria: Cerâmica Comum | Produção: Local |

Identificação

Nº inventário: 19

Sondagem: S3

UE: 095

Complexo:

Nº achado:

1 borde de cerâmica comum contemporânea

Localização

Coordenadas:

X:

Y:

Cota:

Caracterização da peça

| | | | |
|-------------------|------------------|---------------------------|------------------------------|
| Cronologia | Datação: | Cronologia: | Período: Idade contemporânea |
| | Nº fragmentos: 1 | Tipo: | |
| | Peça: | Forma: Bordo | Bordo: |
| | Classificação: | Categoria: Cerâmica Comum | Produção: Regional |

Identificação

Nº inventário: 19

Sondagem: S2

UE: 116

Complexo:

Nº achado:

1 fragmento de material de construção

Localização

Coordenadas:

X:

Y:

Cota:

Caracterização da peça

Cronologia

Datação:

Cronologia:

Período: Indeterminada

Classificação:

Categoria: Material de construção

Produção:

Identificação

Nº inventário: 19

Sondagem: S3

UE: 097

Complexo:

Nº achado:

1 base de comum fina

Localização

Coordenadas:

X:

Y:

Cota:

Caracterização da peça

Cronologia

Datação:

Cronologia:

Período: Alto imperial

Nº fragmentos: 1

Tipo:

Peça:

Forma: Base

Bordo:

Classificação:

Categoria: Cerâmica Comum Fina

Produção: Local

Identificação

Nº inventário: 19,20

Sondagem: S2

UE: 118

Complexo:

Nº achado:

2 fragmentos de asas de cerâmica de la idade média baixa

Localização

Coordenadas:

X:

Y:

Cota:

Caracterização da peça

Cronologia

Datação:

Cronologia:

Período: Idade média - baixa

Nº fragmentos: 2

Tipo:

Peça:

Forma: Fragmento de asa

Bordo:

Classificação:

Categoria: Cerâmica Medieval

Produção: Local

Identificação

Nº inventário: 19,20,21,22,23,24,25,26,27

Sondagem: S4

UE: 008

Complexo:

Nº achado:

9 borde de porcelana

Localização

Coordenadas:

X:

Y:

Cota:

Caracterização da peça

| | | | |
|-------------------|------------------|----------------------|------------------------------|
| Cronologia | Datação: | Cronologia: | Período: Idade contemporânea |
| | Nº fragmentos: 9 | Tipo: | |
| | Peça: | Forma: Bordo | Bordo: |
| | Classificação: | Categoria: Porcelana | Produção: |

Identificação

Nº inventário: 191

Sondagem: S7

UE: 180

Complexo:

Nº achado:

1 fragmento de material de construção

Localização

Coordenadas:

X:

Y:

Cota:

Caracterização da peça

| | | | |
|-------------------|------------------|-----------------------------------|------------------------|
| Cronologia | Datação: | Cronologia: | Período: Indeterminada |
| | Nº fragmentos: 1 | Tipo: | |
| | Classificação: | Categoria: Material de construção | Produção: |

Identificação

Nº inventário: 191,192,193,194,195,196,1197,198,199,200,201,202,203,204,205,206,207,208,209,210,211

Sondagem: S3

UE: 123

Complexo:

Nº achado:

21 paredes de cerâmica comum romana

Localização

Coordenadas:

X:

Y:

Cota:

Caracterização da peça

| | | | |
|-------------------|-------------------|---------------------------|-----------------|
| Cronologia | Datação: | Cronologia: | Período: Romano |
| | Nº fragmentos: 21 | Tipo: | |
| | Peça: | Forma: Parede | Bordo: |
| | Classificação: | Categoria: Cerâmica Comum | Produção: Local |

Identificação

Nº inventário: 192,193

Sondagem: S7

UE: 180

Complexo:

Nº achado:

2 borde de pratos de engobe vermelho tardío que imitan ARSW Hayes 61A

Localização

Coordenadas:

X:

Y:

Cota:

Caracterização da peça

| | | | |
|-------------------|------------------|-------------------------------------|---------------------------|
| Cronologia | Datação: | Cronologia: V | Período: Suevo-visigótico |
| | Nº fragmentos: 2 | Tipo: Prato | |
| | Peça: | Forma: Bordo | Bordo: |
| | Classificação: | Categoria: Cerâmica Engobe Vermelho | Produção: Local |

Identificação

Nº inventário: 192,193,194,195,196,197,198,199,200,201,202,203,204,205,206,207,208,209,210,211

Sondagem: S3

UE: 115

Complexo:

Nº achado:

20 paredes de cerâmica comum romana

Localização

Coordenadas:

X:

Y:

Cota:

Caracterização da peça

| | | | |
|-------------------|-------------------|---------------------------|-----------------|
| Cronologia | Datação: | Cronologia: | Período: Romano |
| | Nº fragmentos: 20 | Tipo: | |
| | Peça: | Forma: Parede | Bordo: |
| | Classificação: | Categoria: Cerâmica Comum | Produção: Local |

Identificação

Nº inventário: 194

Sondagem: S7

UE: 180

Complexo:

Nº achado:

1 parede de engobe vermelho

Localização

Coordenadas:

X:

Y:

Cota:

Caracterização da peça

| | | | |
|-------------------|------------------|-------------------------------------|-----------------|
| Cronologia | Datação: | Cronologia: | Período: Romano |
| | Nº fragmentos: 1 | Tipo: | |
| | Peça: | Forma: Parede | Bordo: |
| | Classificação: | Categoria: Cerâmica Engobe Vermelho | Produção: Local |

Identificação

Nº inventário: 195,196,197

Sondagem: S7

UE: 180

Complexo:

Nº achado:

3 fragmentos de asas de engobe vermelho

Localização

Coordenadas:

X:

Y:

Cota:

Caracterização da peça

| | | | |
|-------------------|------------------|-------------------------------------|-----------------|
| Cronologia | Datação: | Cronologia: | Período: Romano |
| | Nº fragmentos: 3 | Tipo: | |
| | Peça: | Forma: Fragmento de asa | Bordo: |
| | Classificação: | Categoria: Cerâmica Engobe Vermelho | Produção: Local |

Identificação

Nº inventário: 198,199

Sondagem: S7

UE: 180

Complexo:

Nº achado:

2 paredes de engobe vermelho

Localização

Coordenadas:

X:

Y:

Cota:

Caracterização da peça

| | | | |
|-------------------|------------------|-------------------------------------|-----------------|
| Cronologia | Datação: | Cronologia: | Período: Romano |
| | Nº fragmentos: 2 | Tipo: | |
| | Peça: | Forma: Parede | Bordo: |
| | Classificação: | Categoria: Cerâmica Engobe Vermelho | Produção: Local |

Identificação

Nº inventário: 198,199,200,201,202,203,204,205,206,207,208,209,210,211,212,213,214,215,216,217

Sondagem: S6

UE: 138

Complexo:

Nº achado:

20 borde de cerâmica vidrada contemporânea

Localização

Coordenadas:

X:

Y:

Cota:

Caracterização da peça

| | | | |
|-------------------|-------------------|-----------------------------|------------------------------|
| Cronologia | Datação: | Cronologia: | Período: Idade contemporânea |
| | Nº fragmentos: 20 | Tipo: | |
| | Peça: | Forma: Bordo | Bordo: |
| | Classificação: | Categoria: Cerâmica Vidrada | Produção: Regional |

Identificação

Nº inventário: 2

Sondagem: S2

UE: 092

Complexo:

Nº achado:

1 borde de engobe vermelho tardio

Localização

Coordenadas:

X:

Y:

Cota:

Caracterização da peça

Cronologia

Datação:

Cronologia:

Período: Suevo-visigótico

Nº fragmentos: 1

Tipo:

Peça:

Forma: Bordo

Bordo:

Classificação:

Categoria: Cerâmica Engobe Vermelho

Produção: Local

Identificação

Nº inventário: 2

Sondagem: S4

UE: 012

Complexo:

Nº achado:

1 borde de jarro de cerâmica comum romana

Localização

Coordenadas:

X:

Y:

Cota:

Caracterização da peça

Cronologia

Datação:

Cronologia:

Período: Romano

Nº fragmentos: 1

Tipo: Jarro

Peça:

Forma: Bordo

Bordo:

Classificação:

Categoria: Cerâmica Comum

Produção: Local

Identificação

Nº inventário: 2

Sondagem: S2

UE: 118

Complexo:

Nº achado:

1 parede de ânfora Halt. 70

Localização

Coordenadas:

X:

Y:

Cota:

Caracterização da peça

Cronologia

Datação:

Cronologia:

Período: Romano

Nº fragmentos: 1

Tipo:

Peça:

Forma: Parede

Bordo:

Dureza:

Estado conservação:

Procedência: Bética

Classificação:

Categoria: Ânfora

Produção: Bética

Identificação

Nº inventário: 2

Sondagem: S1

UE: 111

Complexo:

Nº achado:

1 borde de TSH

Localização

Coordenadas:

X:

Y:

Cota:

Caracterização da peça

Cronologia

Datação:

Cronologia:

Período: Alto imperial

Nº fragmentos: 1

Tipo:

Peça:

Forma: Bordo

Bordo:

Dureza:

Estado conservação:

Procedência: vale do Ebro

Classificação:

Categoria: Sigillata

Produção: Hispânica

Identificação

Nº inventário: 2

Sondagem: S6

UE: 151

Complexo:

Nº achado:

1 parede de cerâmica comum romana

Localização

Coordenadas:

X:

Y:

Cota:

Caracterização da peça

Cronologia

Datação:

Cronologia:

Período: Romano

Nº fragmentos: 1

Tipo:

Peça:

Forma: Parede

Bordo:

Classificação:

Categoria: Cerâmica Comum

Produção: Local

Identificação

Nº inventário: 2

Sondagem: S4

UE: 039

Complexo:

Nº achado:

1 parede de cerâmica comum contemporânea

Localização

Coordenadas:

X:

Y:

Cota:

Caracterização da peça

Cronologia

Datação:

Cronologia:

Período: Idade contemporânea

Nº fragmentos: 1

Tipo:

Peça:

Forma: Parede

Bordo:

Classificação:

Categoria: Cerâmica Comum

Produção: Regional

Identificação

Nº inventário: 2

Sondagem: S1

UE: 108

Complexo:

Nº achado:

1 parede de cerâmica comum romana

Localização

Coordenadas:

X:

Y:

Cota:

Caracterização da peça

Cronologia

Datação:

Cronologia:

Período: Romano

Nº fragmentos: 1

Tipo:

Peça:

Forma: Parede

Bordo:

Classificação:

Categoria: Cerâmica Comum

Produção: Local

Identificação

Nº inventário: 2

Sondagem: S3

UE: 095

Complexo:

Nº achado:

1 base de cerâmica comum romana

Localização

Coordenadas:

X:

Y:

Cota:

Caracterização da peça

Cronologia

Datação:

Cronologia:

Período: Romano

Nº fragmentos: 1

Tipo:

Peça:

Forma: Base

Bordo:

Classificação:

Categoria: Cerâmica Comum

Produção: Local

Identificação

Nº inventário: 2

Sondagem: S3

UE: 097

Complexo:

Nº achado:

1 borde de TSH

Localização

Coordenadas:

X:

Y:

Cota:

Caracterização da peça

Cronologia

Datação:

Cronologia:

Período: Alto imperial

Nº fragmentos: 1

Tipo:

Peça:

Forma: Bordo

Bordo:

Dureza:

Estado conservação:

Procedência: vale do Ebro

Classificação:

Categoria: Sigillata

Produção: Hispânica

Identificação

Nº inventário: 2,3

Sondagem: S5

UE: 028

Complexo:

Nº achado:

2 tijolos

Localização

Coordenadas:

X:

Y:

Cota:

Caracterização da peça

Cronologia

Datação:

Cronologia:

Período: Idade

moderna/contemporâneo

Nº fragmentos: 2

Tipo:

Classificação:

Categoria: Tijolo

Produção:

Identificação

Nº inventário: 2,3

Sondagem: S4

UE: 008

Complexo:

Nº achado:

2 bases de cerâmica comum romana

Localização

Coordenadas:

X:

Y:

Cota:

Caracterização da peça

Cronologia

Datação:

Cronologia:

Período: Romano

Nº fragmentos: 2

Tipo:

Peça:

Forma: Base

Bordo:

Classificação:

Categoria: Cerâmica Comum

Produção: Local

Identificação

Nº inventário: 2,3

Sondagem: S4

UE: 009

Complexo:

Nº achado:

2 paredes de TSH

Localização

Coordenadas:

X:

Y:

Cota:

Caracterização da peça

Cronologia

Datação:

Cronologia:

Período: Alto imperial

Nº fragmentos: 2

Tipo:

Peça:

Forma: Parede

Bordo:

Classificação:

Categoria: Sigillata

Produção: Hispânica

Identificação

Nº inventário: 2,3

Sondagem: S6

UE: 152

Complexo:

Nº achado:

2 paredes de cerâmica comum romana

Localização

Coordenadas:

X:

Y:

Cota:

Caracterização da peça

| | | | |
|-------------------|------------------|---------------------------|-----------------|
| Cronologia | Datação: | Cronologia: | Período: Romano |
| | Nº fragmentos: 2 | Tipo: | |
| | Peça: | Forma: Parede | Bordo: |
| | Classificação: | Categoria: Cerâmica Comum | Produção: Local |

Identificação

Nº inventário: 2,3

Sondagem: S1

UE: 103

Complexo:

Nº achado:

2 paredes de cerâmica comum romana

Localização

Coordenadas:

X:

Y:

Cota:

Caracterização da peça

| | | | |
|-------------------|------------------|---------------------------|-----------------|
| Cronologia | Datação: | Cronologia: | Período: Romano |
| | Nº fragmentos: 2 | Tipo: | |
| | Peça: | Forma: Parede | Bordo: |
| | Classificação: | Categoria: Cerâmica Comum | Produção: Local |

Identificação

Nº inventário: 2,3

Sondagem: S4

UE: 043

Complexo:

Nº achado:

2 paredes de cerâmica cinzenta tardia

Localização

Coordenadas:

X:

Y:

Cota:

Caracterização da peça

| | | | |
|-------------------|------------------|-------------------------------------|---------------------------|
| Cronologia | Datação: | Cronologia: | Período: Suevo-visigótico |
| | Nº fragmentos: 2 | Tipo: | |
| | Peça: | Forma: Parede | Bordo: |
| | Classificação: | Categoria: Cerâmica Cinzenta Tardia | Produção: Cinzenta Tardia |

Identificação

Nº inventário: 2,3,4

Sondagem: S2

UE: 116

Complexo:

Nº achado:

3 paredes de cerâmica comum romana

Localização

Coordenadas:

X:

Y:

Cota:

Caracterização da peça

| | | | |
|-------------------|------------------|---------------------------|-----------------|
| Cronologia | Datação: | Cronologia: | Período: Romano |
| | Nº fragmentos: 3 | Tipo: | |
| | Peça: | Forma: Parede | Bordo: |
| | Classificação: | Categoria: Cerâmica Comum | Produção: Local |

Identificação

Nº inventário: 2,3,4,5

Sondagem: S5

UE: 022

Complexo:

Nº achado:

4 paredes de cerâmica comum moderna

Localização

Coordenadas:

X:

Y:

Cota:

Caracterização da peça

| | | | |
|-------------------|------------------|-----------------------------|------------------------|
| Cronologia | Datação: | Cronologia: | Período: Idade moderna |
| | Nº fragmentos: 4 | Tipo: | |
| | Peça: | Forma: Parede | Bordo: |
| | Classificação: | Categoria: Cerâmica Moderna | Produção: Local |

Identificação

Nº inventário: 2,3,4,5,6,7,8

Sondagem: S1

UE: 047

Complexo:

Nº achado:

7 paredes de cerâmica comum romana

Localização

Coordenadas:

X:

Y:

Cota:

Caracterização da peça

| | | | |
|-------------------|------------------|---------------------------|-----------------|
| Cronologia | Datação: | Cronologia: | Período: Romano |
| | Nº fragmentos: 7 | Tipo: | |
| | Peça: | Forma: Parede | Bordo: |
| | Classificação: | Categoria: Cerâmica Comum | Produção: Local |

Identificação

Nº inventário: 20

Sondagem: S2

UE: 002

Complexo:

Nº achado:

1 asa de cerâmica vidrada contemporânea

Localização

Coordenadas:

X:

Y:

Cota:

Caracterização da peça

| | | | |
|-------------------|------------------|-----------------------------|------------------------------|
| Cronologia | Datação: | Cronologia: | Período: Idade contemporânea |
| | Nº fragmentos: 1 | Tipo: | |
| | Peça: | Forma: Asa/ arranque de asa | Bordo: |
| | Classificação: | Categoria: Cerâmica Vidrada | Produção: Regional |

Identificação

Nº inventário: 20

Sondagem: S3

UE: 095

Complexo:

Nº achado:

1 base de cerâmica comum contemporânea

Localização

Coordenadas:

X:

Y:

Cota:

Caracterização da peça

| | | | |
|-------------------|------------------|---------------------------|------------------------------|
| Cronologia | Datação: | Cronologia: | Período: Idade contemporânea |
| | Nº fragmentos: 1 | Tipo: | |
| | Peça: | Forma: Base | Bordo: |
| | Classificação: | Categoria: Cerâmica Comum | Produção: Local |

Identificação

Nº inventário: 20

Sondagem: S3

UE: 112

Complexo:

Nº achado:

1 lucerna de cerâmica bracarense

Localização

Coordenadas:

X:

Y:

Cota:

Caracterização da peça

| | | | |
|-------------------|------------------|--------------------------------|------------------------|
| Cronologia | Datação: | Cronologia: | Período: Alto imperial |
| | Nº fragmentos: 1 | Tipo: Lucerna | |
| | Peça: | Forma: Perfil completo | Bordo: |
| | Classificação: | Categoria: Cerâmica Bracarense | Produção: Local |

Identificação

Nº inventário: 20,21,22

Sondagem: S7

UE: 176

Complexo:

Nº achado:

3 paredes de cerâmica de idade média alta

Localização

Coordenadas:

X:

Y:

Cota:

Caracterização da peça

| | | | |
|-------------------|------------------|------------------------------|-----------------------------|
| Cronologia | Datação: | Cronologia: | Período: Idade média - alta |
| | Nº fragmentos: 3 | Tipo: | |
| | Peça: | Forma: Parede | Bordo: |
| | Classificação: | Categoria: Cerâmica Medieval | Produção: Local |

Identificação

Nº inventário: 20,21,22,23,24

Sondagem: S3

UE: 097

Complexo:

Nº achado:

5 paredes de cerâmica comum fina

Localização

Coordenadas:

X:

Y:

Cota:

Caracterização da peça

| | | | |
|-------------------|------------------|--------------------------------|------------------------|
| Cronologia | Datação: | Cronologia: | Período: Alto imperial |
| | Nº fragmentos: 5 | Tipo: | |
| | Peça: | Forma: Parede | Bordo: |
| | Classificação: | Categoria: Cerâmica Comum Fina | Produção: Local |

Identificação

Nº inventário: 20,21,22,23,24,25,26,27,28,29,,30,31,32,33,34,35,36,37,38,39

Sondagem: S3

UE: 115

Complexo:

Nº achado:

20 paredes de TSH

Localização

Coordenadas:

X:

Y:

Cota:

Caracterização da peça

| | | | |
|-------------------|-------------------|----------------------|------------------------|
| Cronologia | Datação: | Cronologia: | Período: Alto imperial |
| | Nº fragmentos: 20 | Tipo: | |
| | Peça: | Forma: Parede | Bordo: |
| | Classificação: | Categoria: Sigillata | Produção: Hispânica |

Identificação

Nº inventário: 200

Sondagem: S7

UE: 180

Complexo:

Nº achado:

1 base comum fina

Localização

Coordenadas:

X:

Y:

Cota:

Caracterização da peça

| | | | |
|-------------------|------------------|--------------------------------|------------------------|
| Cronologia | Datação: | Cronologia: | Período: Alto imperial |
| | Nº fragmentos: 1 | Tipo: | |
| | Peça: | Forma: Base | Bordo: |
| | Classificação: | Categoria: Cerâmica Comum Fina | Produção: Local |

Identificação

Nº inventário: 201,202,203

Sondagem: S7

UE: 180

Complexo:

Nº achado:

3 asas de cerâmica comum fina

Localização

Coordenadas:

X:

Y:

Cota:

Caracterização da peça

| | | | |
|-------------------|------------------|--------------------------------|------------------------|
| Cronologia | Datação: | Cronologia: | Período: Alto imperial |
| | Nº fragmentos: 3 | Tipo: | |
| | Peça: | Forma: Fragmento de asa | Bordo: |
| | Classificação: | Categoria: Cerâmica Comum Fina | Produção: Local |

Identificação

Nº inventário: 204,205,206,207,208

Sondagem: S7

UE: 180

Complexo:

Nº achado:

5 paredes de cerâmica comum fina

Localização

Coordenadas:

X:

Y:

Cota:

Caracterização da peça

| | | | |
|-------------------|------------------|--------------------------------|------------------------|
| Cronologia | Datação: | Cronologia: | Período: Alto imperial |
| | Nº fragmentos: 5 | Tipo: | |
| | Peça: | Forma: Parede | Bordo: |
| | Classificação: | Categoria: Cerâmica Comum Fina | Produção: Local |

Identificação

Nº inventário: 205,206,207,208,209,210,211,212,213,214,215,216,217,218,219,220,221,222,223,224

Sondagem: S3

UE: 112

Complexo:

Nº achado:

20 paredes de cerâmica comum romana

Localização

Coordenadas:

X:

Y:

Cota:

Caracterização da peça

| | | | |
|-------------------|-------------------|---------------------------|-----------------|
| Cronologia | Datação: | Cronologia: | Período: Romano |
| | Nº fragmentos: 20 | Tipo: | |
| | Peça: | Forma: Parede | Bordo: |
| | Classificação: | Categoria: Cerâmica Comum | Produção: Local |

Identificação

Nº inventário: 21

Sondagem: S1

UE: 111

Complexo:

Nº achado:

1 fragmento de asa de cerâmica cinzenta tardia

Localização

Coordenadas:

X:

Y:

Cota:

Caracterização da peça

| | | | |
|-------------------|------------------|-------------------------------------|---------------------------|
| Cronologia | Datação: | Cronologia: | Período: Suevo-visigótico |
| | Nº fragmentos: 1 | Tipo: | |
| | Peça: | Forma: Fragmento de asa | Bordo: |
| | Classificação: | Categoria: Cerâmica Cinzenta Tardia | Produção: Cinzenta Tardia |

Identificação

Nº inventário: 21

Sondagem: S3

UE: 095

Complexo:

Nº achado:

1 parede de cerâmica comum contemporânea

Localização

Coordenadas:

X:

Y:

Cota:

Caracterização da peça

| | | | |
|-------------------|------------------|---------------------------|------------------------------|
| Cronologia | Datação: | Cronologia: | Período: Idade contemporânea |
| | Nº fragmentos: 1 | Tipo: | |
| | Peça: | Forma: Parede | Bordo: |
| | Classificação: | Categoria: Cerâmica Comum | Produção: Local |

Identificação

Nº inventário: 21

Sondagem: S3

UE: 112

Complexo:

Nº achado:

1 parede de cerâmica bracarense

Localização

Coordenadas:

X:

Y:

Cota:

Caracterização da peça

Cronologia

Datação:

Cronologia:

Período: Alto imperial

Nº fragmentos: 1

Tipo:

Peça:

Forma: Parede

Bordo:

Classificação:

Categoria: Cerâmica Bracarense

Produção: Local

Identificação

Nº inventário: 21,22,23

Sondagem: S7

UE: 155

Complexo:

Nº achado:

3 bases de cerâmica comum contemporânea

Localização

Coordenadas:

X:

Y:

Cota:

Caracterização da peça

Cronologia

Datação:

Cronologia:

Período: Idade contemporânea

Nº fragmentos: 3

Tipo:

Peça:

Forma: Base

Bordo:

Classificação:

Categoria: Cerâmica Comum

Produção: Regional

Identificação

Nº inventário: 21,22,23,24

Sondagem: S4

UE: 009

Complexo:

Nº achado:

4 bordes de cerâmica vidrada contemporânea

Localização

Coordenadas:

X:

Y:

Cota:

Caracterização da peça

Cronologia

Datação:

Cronologia:

Período: Idade contemporânea

Nº fragmentos: 4

Tipo:

Peça:

Forma: Bordo

Bordo:

Classificação:

Categoria: Cerâmica Vidrada

Produção: Regional

Identificação

Nº inventário: 21,22,23,24

Sondagem: S3

UE: 138

Complexo:

Nº achado:

4 paredes de cerâmica comum romana

Localização

Coordenadas:

X:

Y:

Cota:

Caracterização da peça

Cronologia

Datação:

Cronologia:

Período: Romano

Nº fragmentos: 4

Tipo:

Peça:

Forma: Bordo

Bordo:

Classificação:

Categoria: Cerâmica Comum

Produção: Local

Identificação

Nº inventário: 21,22,23,24,25,26,27,28

Sondagem: S6

UE: 149

Complexo:

Nº achado:

8 borde de cerâmica vidrada contemporânea

Localização

Coordenadas:

X:

Y:

Cota:

Caracterização da peça

Cronologia

Datação:

Cronologia:

Período: Idade contemporânea

Nº fragmentos: 8

Tipo:

Peça:

Forma: Bordo

Bordo:

Classificação:

Categoria: Cerâmica Vidrada

Produção:

Identificação

Nº inventário: 21,22,23,24,25,26,27,28,29,30,31,32,33,34

Sondagem: S6

UE: 138

Complexo:

Nº achado:

21 borde de cerâmica comum contemporânea

Localização

Coordenadas:

X:

Y:

Cota:

Caracterização da peça

Cronologia

Datação:

Cronologia:

Período: Idade contemporânea

Nº fragmentos: 21

Tipo:

Peça:

Forma: Bordo

Bordo:

Classificação:

Categoria: Cerâmica Comum

Produção: Regional

Identificação

Nº inventário: 21,22,23,24,25,26,27,28,29,30,31,32,33,34,35

Sondagem: S2

UE: 002

Complexo:

Nº achado:

15 bordes de faiança

Localização

Coordenadas:

X:

Y:

Cota:

Caracterização da peça

| | | | |
|-------------------|-------------------|--------------------|------------------------------|
| Cronologia | Datação: | Cronologia: | Período: Idade contemporânea |
| | Nº fragmentos: 15 | Tipo: | |
| | Peça: | Forma: Bordo | Bordo: |
| | Classificação: | Categoria: Faiança | Produção: |

Identificação

Nº inventário: 21,22,23,24,25,26,27,28,29,30,31,32,33,34,35,36,37,38,39,40

Sondagem: S2

UE: 118

Complexo:

Nº achado:

20 paredes de cerâmica de la idade média baixa

Localização

Coordenadas:

X:

Y:

Cota:

Caracterização da peça

| | | | |
|-------------------|-------------------|------------------------------|------------------------------|
| Cronologia | Datação: | Cronologia: | Período: Idade média - baixa |
| | Nº fragmentos: 20 | Tipo: | |
| | Peça: | Forma: Parede | Bordo: |
| | Classificação: | Categoria: Cerâmica Medieval | Produção: Local |

Identificação

Nº inventário: 212

Sondagem: S7

UE: 180

Complexo:

Nº achado:

1 parede de dolium

Localização

Coordenadas:

X:

Y:

Cota:

Caracterização da peça

| | | | |
|-------------------|------------------|---------------------------|-----------------|
| Cronologia | Datação: | Cronologia: | Período: Romano |
| | Nº fragmentos: 1 | Tipo: | |
| | Peça: | Forma: Parede | Bordo: |
| | Classificação: | Categoria: Cerâmica Dólio | Produção: Local |

Identificação

Nº inventário: 212,213,214,215,216,217,218,219,220,221,222,223,224,225,226,227,228,229,230,231

Sondagem: S3

UE: 115

Complexo:

Nº achado:

20 paredes de cerâmica comum romana

Localização

Coordenadas:

X:

Y:

Cota:

Caracterização da peça

| | | | |
|-------------------|-------------------|---------------------------|-----------------|
| Cronologia | Datação: | Cronologia: | Período: Romano |
| | Nº fragmentos: 20 | Tipo: | |
| | Peça: | Forma: Parede | Bordo: |
| | Classificação: | Categoria: Cerâmica Comum | Produção: Local |

Identificação

Nº inventário: 212,213,214,215,216,217,218,219,220,221,222,223,224,225,226,227,228,229,230,231,232

Sondagem: S3

UE: 123

Complexo:

Nº achado:

21 paredes de cerâmica comum romana

Localização

Coordenadas:

X:

Y:

Cota:

Caracterização da peça

| | | | |
|-------------------|-------------------|---------------------------|-----------------|
| Cronologia | Datação: | Cronologia: | Período: Romano |
| | Nº fragmentos: 21 | Tipo: | |
| | Peça: | Forma: Parede | Bordo: |
| | Classificação: | Categoria: Cerâmica Comum | Produção: Local |

Identificação

Nº inventário: 213,214,215,216

Sondagem: S7

UE: 180

Complexo:

Nº achado:

4 paredes de comum fina

Localização

Coordenadas:

X:

Y:

Cota:

Caracterização da peça

| | | | |
|-------------------|------------------|--------------------------------|------------------------|
| Cronologia | Datação: | Cronologia: | Período: Alto imperial |
| | Nº fragmentos: 4 | Tipo: | |
| | Peça: | Forma: Parede | Bordo: |
| | Classificação: | Categoria: Cerâmica Comum Fina | Produção: Local |

Identificação

Nº inventário: 217

Sondagem: S7

UE: 180

Complexo:

Nº achado:

1 borde de cerâmica cinzenta tardia

Localização

Coordenadas:

X:

Y:

Cota:

Caracterização da peça

Cronologia

Datação:

Cronologia:

Período: Suevo-visigótico

Nº fragmentos: 1

Tipo:

Peça:

Forma: Bocal

Bordo:

Classificação:

Categoria: Cerâmica Cinzenta Tardia

Produção: Cinzenta Tardia

Identificação

Nº inventário: 218

Sondagem: S7

UE: 180

Complexo:

Nº achado:

1 borde de cerâmica pintada fina

Localização

Coordenadas:

X:

Y:

Cota:

Caracterização da peça

Cronologia

Datação:

Cronologia:

Período: Alto imperial

Nº fragmentos: 1

Tipo:

Peça:

Forma: Bordo

Bordo:

Classificação:

Categoria: Cerâmica Pintada Fina

Produção: Local

Identificação

Nº inventário: 218,219,220,221,222,223,224,225,226,227

Sondagem: S6

UE: 138

Complexo:

Nº achado:

10 bordes de cerâmica vidrada contemporânea

Localização

Coordenadas:

X:

Y:

Cota:

Caracterização da peça

Cronologia

Datação:

Cronologia:

Período: Idade contemporânea

Nº fragmentos: 10

Tipo:

Peça:

Forma: Bordo

Bordo:

Classificação:

Categoria: Cerâmica Vidrada

Produção: Regional

Identificação

Nº inventário: 219

Sondagem: S7

UE: 180

Complexo:

Nº achado:

1 fragmento de asa de cerâmica pintada fina

Localização

Coordenadas:

X:

Y:

Cota:

Caracterização da peça

| | | | |
|-------------------|------------------|----------------------------------|------------------------|
| Cronologia | Datação: | Cronologia: | Período: Alto imperial |
| | Nº fragmentos: 1 | Tipo: | |
| | Peça: | Forma: Fragmento de asa | Bordo: |
| | Classificação: | Categoria: Cerâmica Pintada Fina | Produção: Local |

Identificação

Nº inventário: 22

Sondagem: S1

UE: 110

Complexo:

Nº achado:

1 parede de cerâmica comum fina

Localização

Coordenadas:

X:

Y:

Cota:

Caracterização da peça

| | | | |
|-------------------|------------------|--------------------------------|------------------------|
| Cronologia | Datação: | Cronologia: | Período: Alto imperial |
| | Nº fragmentos: 1 | Tipo: | |
| | Peça: | Forma: Parede | Bordo: |
| | Classificação: | Categoria: Cerâmica Comum Fina | Produção: Local |

Identificação

Nº inventário: 22,23,24

Sondagem: S3

UE: 112

Complexo:

Nº achado:

3 paredes de cerâmica cinzenta pulida

Localização

Coordenadas:

X:

Y:

Cota:

Caracterização da peça

| | | | |
|-------------------|------------------|--|------------------------|
| Cronologia | Datação: | Cronologia: | Período: Alto imperial |
| | Nº fragmentos: 3 | Tipo: | |
| | Peça: | Forma: Parede | Bordo: |
| | Classificação: | Categoria: Cerâmica Cinzenta Fina Polida | Produção: Local |

Identificação

Nº inventário: 220,221,222

Sondagem: S7

UE: 180

Complexo:

Nº achado:

3 paredes de cerâmica pintada fina

Localização

Coordenadas:

X:

Y:

Cota:

Caracterização da peça

| | | | |
|-------------------|------------------|----------------------------------|------------------------|
| Cronologia | Datação: | Cronologia: | Período: Alto imperial |
| | Nº fragmentos: 3 | Tipo: | |
| | Peça: | Forma: Parede | Bordo: |
| | Classificação: | Categoria: Cerâmica Pintada Fina | Produção: Local |

Identificação

Nº inventário: 223

Sondagem: S7

UE: 180

Complexo:

Nº achado:

1 parede de engobe branco

Localização

Coordenadas:

X:

Y:

Cota:

Caracterização da peça

| | | | |
|-------------------|------------------|-----------------------------------|---------------------------|
| Cronologia | Datação: | Cronologia: V | Período: Suevo-visigótico |
| | Nº fragmentos: 1 | Tipo: | |
| | Peça: | Forma: Parede | Bordo: |
| | Classificação: | Categoria: Cerâmica Engobe Branco | Produção: Local |

Identificação

Nº inventário: 225,226,227,228,229,230,231,232,233,234,235,236,237,238,239,240,241,242

Sondagem: S3

UE: 112

Complexo:

Nº achado:

18 paredes de cerâmica comum romana

Localização

Coordenadas:

X:

Y:

Cota:

Caracterização da peça

| | | | |
|-------------------|-------------------|---------------------------|-----------------|
| Cronologia | Datação: | Cronologia: | Período: Romano |
| | Nº fragmentos: 18 | Tipo: | |
| | Peça: | Forma: Parede | Bordo: |
| | Classificação: | Categoria: Cerâmica Comum | Produção: Local |

Identificação

Nº inventário: 228,229,230,231,232,233,234,235,236,237,238,239,240,241,242,243,244,245,246,247

Sondagem: S6

UE: 138

Complexo:

Nº achado:

20 base de cerâmica vidrada contemporânea

Localização

Coordenadas:

X:

Y:

Cota:

Caracterização da peça

| | | | |
|-------------------|-------------------|-----------------------------|------------------------------|
| Cronologia | Datação: | Cronologia: | Período: Idade contemporânea |
| | Nº fragmentos: 20 | Tipo: | |
| | Peça: | Forma: Base | Bordo: |
| | Classificação: | Categoria: Cerâmica Vidrada | Produção: Regional |

Identificação

Nº inventário: 23

Sondagem: S1

UE: 110

Complexo:

Nº achado:

1 borde de cerâmica comum moderna

Localização

Coordenadas:

X:

Y:

Cota:

Caracterização da peça

| | | | |
|-------------------|------------------|-----------------------------|------------------------|
| Cronologia | Datação: | Cronologia: | Período: Idade moderna |
| | Nº fragmentos: 1 | Tipo: | |
| | Peça: | Forma: Bordo | Bordo: |
| | Classificação: | Categoria: Cerâmica Moderna | Produção: Local |

Identificação

Nº inventário: 23

Sondagem: S7

UE: 176

Complexo:

Nº achado:

1 fragmento de asa de cerâmica de idade média alta

Localização

Coordenadas:

X:

Y:

Cota:

Caracterização da peça

| | | | |
|-------------------|------------------|------------------------------|-----------------------------|
| Cronologia | Datação: | Cronologia: | Período: Idade média - alta |
| | Nº fragmentos: 1 | Tipo: | |
| | Peça: | Forma: Fragmento de asa | Bordo: |
| | Classificação: | Categoria: Cerâmica Medieval | Produção: Local |

Identificação

Nº inventário: 232,233,234,235,236,237,238,239,240,241,242,243,244,245,246,247,248,249,250,251

Sondagem: S3

UE: 115

Complexo:

Nº achado:

20 paredes de cerâmica comum romana

Localização

Coordenadas:

X:

Y:

Cota:

Caracterização da peça

| | | | |
|-------------------|-------------------|---------------------------|-----------------|
| Cronologia | Datação: | Cronologia: | Período: Romano |
| | Nº fragmentos: 20 | Tipo: | |
| | Peça: | Forma: Parede | Bordo: |
| | Classificação: | Categoria: Cerâmica Comum | Produção: Local |

Identificação

Nº inventário: 233,234,235,236,237,238,239,240,241,242,243,244,245,246,247,248,249,250,251,252,253

Sondagem: S3

UE: 123

Complexo:

Nº achado:

21 paredes de cerâmica comum romana

Localização

Coordenadas:

X:

Y:

Cota:

Caracterização da peça

| | | | |
|-------------------|-------------------|---------------------------|-----------------|
| Cronologia | Datação: | Cronologia: | Período: Romano |
| | Nº fragmentos: 21 | Tipo: | |
| | Peça: | Forma: Parede | Bordo: |
| | Classificação: | Categoria: Cerâmica Comum | Produção: Local |

Identificação

Nº inventário: 24

Sondagem: S7

UE: 155

Complexo:

Nº achado:

1 fragmento de asa de cerâmica comum romana contemporânea

Localização

Coordenadas:

X:

Y:

Cota:

Caracterização da peça

| | | | |
|-------------------|------------------|---------------------------|------------------------------|
| Cronologia | Datação: | Cronologia: | Período: Idade contemporânea |
| | Nº fragmentos: 1 | Tipo: | |
| | Peça: | Forma: Fragmento de asa | Bordo: |
| | Classificação: | Categoria: Cerâmica Comum | Produção: Regional |

Identificação

Nº inventário: 24,25

Sondagem: S1

UE: 110

Complexo:

Nº achado:

2 paredes de cerâmica comum moderna

Localização

Coordenadas:

X:

Y:

Cota:

Caracterização da peça

Cronologia

Datação:

Cronologia:

Período: Idade moderna

Nº fragmentos: 2

Tipo:

Peça:

Forma: Parede

Bordo:

Classificação:

Categoria: Cerâmica Moderna

Produção: Local

Identificação

Nº inventário: 24,25

Sondagem: S7

UE: 176

Complexo:

Nº achado:

2 paredes de cerâmica de idade média baixa

Localização

Coordenadas:

X:

Y:

Cota:

Caracterização da peça

Cronologia

Datação:

Cronologia:

Período: Idade média - baixa

Nº fragmentos: 2

Tipo:

Peça:

Forma: Parede

Bordo:

Classificação:

Categoria: Cerâmica Medieval

Produção: Local

Identificação

Nº inventário: 24,25,26,27,28,29

Sondagem: S7

UE: 180

Complexo:

Nº achado:

6 fragmentos de asas de cerâmica comum romana

Localização

Coordenadas:

X:

Y:

Cota:

Caracterização da peça

Cronologia

Datação:

Cronologia:

Período: Romano

Nº fragmentos: 6

Tipo:

Peça:

Forma: Fragmento de asa

Bordo:

Classificação:

Categoria: Cerâmica Comum

Produção: Local

Identificação

Nº inventário: 243,244

Sondagem: S3

UE: 112

Complexo:

Nº achado:

2 bases de cerâmica comum romana

Localização

Coordenadas:

X:

Y:

Cota:

Caracterização da peça

Cronologia

Datação:

Cronologia:

Período: Romano

Nº fragmentos: 2

Tipo:

Peça:

Forma: Base

Bordo:

Classificação:

Categoria: Cerâmica Comum

Produção: Local

Identificação

Nº inventário: 244

Sondagem: S3

UE: 112

Complexo:

Nº achado:

1 borde de dólum

Localização

Coordenadas:

X:

Y:

Cota:

Caracterização da peça

Cronologia

Datação:

Cronologia:

Período: Romano

Nº fragmentos: 1

Tipo:

Peça:

Forma: Bordo

Bordo:

Classificação:

Categoria: Cerâmica Dólio

Produção: Local

Identificação

Nº inventário: 246

Sondagem: S3

UE: 112

Complexo:

Nº achado:

1 parede de tradição indígena

Localização

Coordenadas:

X:

Y:

Cota:

Caracterização da peça

Cronologia

Datação:

Cronologia:

Período: Idade do Ferro

Nº fragmentos: 1

Tipo:

Peça:

Forma: Parede

Bordo:

Classificação:

Categoria: Tradição Indígena

Produção: Local

Identificação

Nº inventário: 248,249,250,251,252,253,254,255,256,257,258,259,260,261,262,263

Sondagem: S6

UE: 138

Complexo:

Nº achado:

16 bases de cerâmica vidrada contemporânea

Localização

Coordenadas:

X:

Y:

Cota:

Caracterização da peça

| | | | |
|-------------------|-------------------|-----------------------------|------------------------------|
| Cronologia | Datação: | Cronologia: | Período: Idade contemporânea |
| | Nº fragmentos: 16 | Tipo: | |
| | Peça: | Forma: Base | Bordo: |
| | Classificação: | Categoria: Cerâmica Vidrada | Produção: Regional |

Identificação

Nº inventário: 25

Sondagem: S2

UE: 092

Complexo:

Nº achado:

1 fragmento de asa de cerâmica cinzenta tardia

Localização

Coordenadas:

X:

Y:

Cota:

Caracterização da peça

| | | | |
|-------------------|------------------|-------------------------------------|---------------------------|
| Cronologia | Datação: | Cronologia: | Período: Suevo-visigótico |
| | Nº fragmentos: 1 | Tipo: | |
| | Peça: | Forma: Fragmento de asa | Bordo: |
| | Classificação: | Categoria: Cerâmica Cinzenta Tardia | Produção: Local |

Identificação

Nº inventário: 25

Sondagem: S3

UE: 112

Complexo:

Nº achado:

1 borde jarro de cerâmica comum fina

Localização

Coordenadas:

X:

Y:

Cota:

Caracterização da peça

| | | | |
|-------------------|------------------|--------------------------------|------------------------|
| Cronologia | Datação: | Cronologia: | Período: Alto imperial |
| | Nº fragmentos: 1 | Tipo: Jarro | |
| | Peça: | Forma: Bordo | Bordo: |
| | Classificação: | Categoria: Cerâmica Comum Fina | Produção: Local |

Identificação

Nº inventário: 25,26,27

Sondagem: S4

UE: 009

Complexo:

Nº achado:

3 bases de cerâmica vidrada contemporânea

Localização

Coordenadas:

X:

Y:

Cota:

Caracterização da peça

| | | | |
|-------------------|------------------|-----------------------------|------------------------------|
| Cronologia | Datação: | Cronologia: | Período: Idade contemporânea |
| | Nº fragmentos: 3 | Tipo: | |
| | Peça: | Forma: Base | Bordo: |
| | Classificação: | Categoria: Cerâmica Vidrada | Produção: Regional |

Identificação

Nº inventário: 25,26,27,28

Sondagem: S3

UE: 097

Complexo:

Nº achado:

4 bordes de cerâmica de idade média baixa

Localização

Coordenadas:

X:

Y:

Cota:

Caracterização da peça

| | | | |
|-------------------|------------------|------------------------------|------------------------------|
| Cronologia | Datação: | Cronologia: | Período: Idade média - baixa |
| | Nº fragmentos: 4 | Tipo: | |
| | Peça: | Forma: Bordo | Bordo: |
| | Classificação: | Categoria: Cerâmica Medieval | Produção: Local |

Identificação

Nº inventário: 25,26,27,28,29,30,31,32,33,34,35,36

Sondagem: S3

UE: 123

Complexo:

Nº achado:

12 bases de cerâmica comum romana

Localização

Coordenadas:

X:

Y:

Cota:

Caracterização da peça

| | | | |
|-------------------|-------------------|---------------------------|-----------------|
| Cronologia | Datação: | Cronologia: | Período: Romano |
| | Nº fragmentos: 12 | Tipo: | |
| | Peça: | Forma: Base | Bordo: |
| | Classificação: | Categoria: Cerâmica Comum | Produção: Local |

Identificação

Nº inventário: 25,26,27,28,29,30,31,32,33,34,35,36,37,38,39,40,41

Sondagem: S7

UE: 155

Complexo:

Nº achado:

17 paredes de cerâmica comum contemporânea

Localização

Coordenadas:

X:

Y:

Cota:

Caracterização da peça

| | | | |
|-------------------|-------------------|---------------------------|------------------------------|
| Cronologia | Datação: | Cronologia: | Período: Idade contemporânea |
| | Nº fragmentos: 17 | Tipo: | |
| | Peça: | Forma: Parede | Bordo: |
| | Classificação: | Categoria: Cerâmica Comum | Produção: Regional |

Identificação

Nº inventário: 252,253,254,255,256,257,258,259,260,261,262,263,264,265,266,267,268,269,270,271

Sondagem: S3

UE: 115

Complexo:

Nº achado:

20 paredes de cerâmica comum romana

Localização

Coordenadas:

X:

Y:

Cota:

Caracterização da peça

| | | | |
|-------------------|-------------------|---------------------------|-----------------|
| Cronologia | Datação: | Cronologia: | Período: Romano |
| | Nº fragmentos: 20 | Tipo: | |
| | Peça: | Forma: Parede | Bordo: |
| | Classificação: | Categoria: Cerâmica Comum | Produção: Local |

Identificação

Nº inventário: 254,255,256,257,258,259,260,261,262,263,264,265,266,267,268,269,270,271,272

Sondagem: S3

UE: 123

Complexo:

Nº achado:

19 paredes de cerâmica comum romana

Localização

Coordenadas:

X:

Y:

Cota:

Caracterização da peça

| | | | |
|-------------------|-------------------|---------------------------|-----------------|
| Cronologia | Datação: | Cronologia: | Período: Romano |
| | Nº fragmentos: 19 | Tipo: | |
| | Peça: | Forma: Parede | Bordo: |
| | Classificação: | Categoria: Cerâmica Comum | Produção: Local |

Identificação

Nº inventário: 26

Sondagem: S1

UE: 110

Complexo:

Nº achado:

1 borde de cerâmica vidrada contemporânea

Localização

Coordenadas:

X:

Y:

Cota:

Caracterização da peça

| | | | |
|-------------------|------------------|-----------------------------|------------------------------|
| Cronologia | Datação: | Cronologia: | Período: Idade contemporânea |
| | Nº fragmentos: 1 | Tipo: | |
| | Peça: | Forma: Bordo | Bordo: |
| | Classificação: | Categoria: Cerâmica Vidrada | Produção: Regional |

Identificação

Nº inventário: 26,27

Sondagem: S3

UE: 119

Complexo:

Nº achado:

2 bordes de engobe vermelho

Localização

Coordenadas:

X:

Y:

Cota:

Caracterização da peça

| | | | |
|-------------------|------------------|-------------------------------------|-----------------|
| Cronologia | Datação: | Cronologia: | Período: Romano |
| | Nº fragmentos: 2 | Tipo: | |
| | Peça: | Forma: Bordo | Bordo: |
| | Classificação: | Categoria: Cerâmica Engobe Vermelho | Produção: Local |

Identificação

Nº inventário: 26,27,28,29

Sondagem: S3

UE: 112

Complexo:

Nº achado:

4 bases de cerâmica comum fina

Localização

Coordenadas:

X:

Y:

Cota:

Caracterização da peça

| | | | |
|-------------------|------------------|--------------------------------|------------------------|
| Cronologia | Datação: | Cronologia: | Período: Alto imperial |
| | Nº fragmentos: 4 | Tipo: | |
| | Peça: | Forma: Base | Bordo: |
| | Classificação: | Categoria: Cerâmica Comum Fina | Produção: Local |

Identificação

Nº inventário: 26,27,28,29,30

Sondagem: S8

UE: 066

Complexo:

Nº achado:

5 fragmentos de asas de cerâmica comum contemporânea

Localização

Coordenadas:

X:

Y:

Cota:

Caracterização da peça

| | | | |
|-------------------|------------------|---------------------------|------------------------------|
| Cronologia | Datação: | Cronologia: | Período: Idade contemporânea |
| | Nº fragmentos: 5 | Tipo: | |
| | Peça: | Forma: Fragmento de asa | Bordo: |
| | Classificação: | Categoria: Cerâmica Comum | Produção: Regional |

Identificação

Nº inventário: 26,27,28,29,30,31

Sondagem: S2

UE: 092

Complexo:

Nº achado:

6 paredes cerâmica cinzenta tardia

Localização

Coordenadas:

X:

Y:

Cota:

Caracterização da peça

| | | | |
|-------------------|------------------|-------------------------------------|---------------------------|
| Cronologia | Datação: | Cronologia: | Período: Suevo-visigótico |
| | Nº fragmentos: 6 | Tipo: | |
| | Peça: | Forma: Parede | Bordo: |
| | Classificação: | Categoria: Cerâmica Cinzenta Tardia | Produção: Local |

Identificação

Nº inventário: 264,265,266,267

Sondagem: S6

UE: 138

Complexo:

Nº achado:

4 fragmentos de asa de cerâmica vidrada contemporânea

Localização

Coordenadas:

X:

Y:

Cota:

Caracterização da peça

| | | | |
|-------------------|------------------|-----------------------------|------------------------------|
| Cronologia | Datação: | Cronologia: | Período: Idade contemporânea |
| | Nº fragmentos: 4 | Tipo: | |
| | Peça: | Forma: Fragmento de asa | Bordo: |
| | Classificação: | Categoria: Cerâmica Vidrada | Produção: Regional |

Identificação

Nº inventário: 268,269,270,271,272,273,274,275,276,277,278,279,280,281,282,283,284,285,286,287

Sondagem: S6

UE: 138

Complexo:

Nº achado:

20 paredes de cerâmica vidrada contemporânea

Localização

Coordenadas:

X:

Y:

Cota:

Caracterização da peça

| | | | |
|-------------------|-------------------|-----------------------------|------------------------------|
| Cronologia | Datação: | Cronologia: | Período: Idade contemporânea |
| | Nº fragmentos: 20 | Tipo: | |
| | Peça: | Forma: Parede | Bordo: |
| | Classificação: | Categoria: Cerâmica Vidrada | Produção: Regional |

Identificação

Nº inventário: 27

Sondagem: S7

UE: 176

Complexo:

Nº achado:

1 fragmento de asa de cerâmica de idade média baixa

Localização

Coordenadas:

X:

Y:

Cota:

Caracterização da peça

| | | | |
|-------------------|------------------|------------------------------|------------------------------|
| Cronologia | Datação: | Cronologia: | Período: Idade média - baixa |
| | Nº fragmentos: 1 | Tipo: | |
| | Peça: | Forma: Fragmento de asa | Bordo: |
| | Classificação: | Categoria: Cerâmica Medieval | Produção: Local |

Identificação

Nº inventário: 27

Sondagem: S3

UE: 125

Complexo:

Nº achado:

1 borde de cerâmica comum romana

Localização

Coordenadas:

X:

Y:

Cota:

Caracterização da peça

| | | | |
|-------------------|------------------|---------------------------|-----------------|
| Cronologia | Datação: | Cronologia: | Período: Romano |
| | Nº fragmentos: 1 | Tipo: | |
| | Peça: | Forma: Bordo | Bordo: |
| | Classificação: | Categoria: Cerâmica Comum | Produção: Local |

Identificação

Nº inventário: 27,28

Sondagem: S1

UE: 110

Complexo:

Nº achado:

2 paredes cerâmica vidrada contemporânea

Localização

Coordenadas:

X:

Y:

Cota:

Caracterização da peça

| | | | |
|-------------------|------------------|-----------------------------|------------------------------|
| Cronologia | Datação: | Cronologia: | Período: Idade contemporânea |
| | Nº fragmentos: 2 | Tipo: | |
| | Peça: | Forma: Parede | Bordo: |
| | Classificação: | Categoria: Cerâmica Vidrada | Produção: Regional |

Identificação

Nº inventário: 272,273,274,275,276,277,278,279,280,281,282,283,284,285,286,287,288,289,290,291

Sondagem: S3

UE: 115

Complexo:

Nº achado:

20 paredes de cerâmica comum romana

Localização

Coordenadas:

X:

Y:

Cota:

Caracterização da peça

| | | | |
|-------------------|-------------------|---------------------------|-----------------|
| Cronologia | Datação: | Cronologia: | Período: Romano |
| | Nº fragmentos: 20 | Tipo: | |
| | Peça: | Forma: Parede | Bordo: |
| | Classificação: | Categoria: Cerâmica Comum | Produção: Local |

Identificação

Nº inventário: 273

Sondagem: S3

UE: 123

Complexo:

Nº achado:

1 base de cerâmica comum romana

Localização

Coordenadas:

X:

Y:

Cota:

Caracterização da peça

| | | | |
|-------------------|------------------|---------------------------|-----------------|
| Cronologia | Datação: | Cronologia: | Período: Romano |
| | Nº fragmentos: 1 | Tipo: | |
| | Peça: | Forma: Base | Bordo: |
| | Classificação: | Categoria: Cerâmica Comum | Produção: Local |

Identificação

Nº inventário: 274,275,276,277,278,279,280,281,282,283,284,285,286,287,288,289,290,291,292,293,294

Sondagem: S3

UE: 123

Complexo:

Nº achado:

21 paredes de cerâmica comum romana

Localização

Coordenadas:

X:

Y:

Cota:

Caracterização da peça

| | | | |
|-------------------|-------------------|---------------------------|-----------------|
| Cronologia | Datação: | Cronologia: | Período: Romano |
| | Nº fragmentos: 21 | Tipo: | |
| | Peça: | Forma: Parede | Bordo: |
| | Classificação: | Categoria: Cerâmica Comum | Produção: Local |

Identificação

Nº inventário: 28

Sondagem: S3

UE: 119

Complexo:

Nº achado:

1 base de engobe vermelho tardio

Localização

Coordenadas:

X:

Y:

Cota:

Caracterização da peça

| | | | |
|-------------------|------------------|-------------------------------------|---------------------------|
| Cronologia | Datação: | Cronologia: | Período: Suevo-visigótico |
| | Nº fragmentos: 1 | Tipo: | |
| | Peça: | Forma: Base | Bordo: |
| | Classificação: | Categoria: Cerâmica Engobe Vermelho | Produção: Local |

Identificação

Nº inventário: 28

Sondagem: S3

UE: 125

Complexo:

Nº achado:

1 fragmento de asa de cerâmica comum romana

Localização

Coordenadas:

X:

Y:

Cota:

Caracterização da peça

| | | | |
|-------------------|------------------|---------------------------|-----------------|
| Cronologia | Datação: | Cronologia: | Período: Romano |
| | Nº fragmentos: 1 | Tipo: | |
| | Peça: | Forma: Fragmento de asa | Bordo: |
| | Classificação: | Categoria: Cerâmica Comum | Produção: Local |

Identificação

Nº inventário: 28,29,30,31,32

Sondagem: S4

UE: 008

Complexo:

Nº achado:

5 bases de porcelana

Localização

Coordenadas:

X:

Y:

Cota:

Caracterização da peça

| | | | |
|-------------------|------------------|----------------------|------------------------------|
| Cronologia | Datação: | Cronologia: | Período: Idade contemporânea |
| | Nº fragmentos: 5 | Tipo: | |
| | Peça: | Forma: Base | Bordo: |
| | Classificação: | Categoria: Porcelana | Produção: |

Identificação

Nº inventário: 28,29,30,31,32,33,34

Sondagem: S7

UE: 176

Complexo:

Nº achado:

8 paredes de cerâmica de idade média baixa

Localização

Coordenadas:

X:

Y:

Cota:

Caracterização da peça

| | | | |
|-------------------|------------------|------------------------------|------------------------------|
| Cronologia | Datação: | Cronologia: | Período: Idade média - baixa |
| | Nº fragmentos: 8 | Tipo: | |
| | Peça: | Forma: Parede | Bordo: |
| | Classificação: | Categoria: Cerâmica Medieval | Produção: Local |

Identificação

Nº inventário: 28,29,30,31,32,33,34,35,36

Sondagem: S4

UE: 009

Complexo:

Nº achado:

9 paredes de cerâmica vidrada contemporânea

Localização

Coordenadas:

X:

Y:

Cota:

Caracterização da peça

| | | | |
|-------------------|------------------|-----------------------------|------------------------------|
| Cronologia | Datação: | Cronologia: | Período: Idade contemporânea |
| | Nº fragmentos: 9 | Tipo: | |
| | Peça: | Forma: Parede | Bordo: |
| | Classificação: | Categoria: Cerâmica Vidrada | Produção: Regional |

Identificação

Nº inventário: 288,289,290,291,292,293,294,295,296,297,298,299,300,301,302,303,304,305,306,307

Sondagem: S6

UE: 138

Complexo:

Nº achado:

20 paredes de cerâmica vidrada contemporânea

Localização

Coordenadas:

X:

Y:

Cota:

Caracterização da peça

| | | | |
|-------------------|-------------------|-----------------------------|------------------------------|
| Cronologia | Datação: | Cronologia: | Período: Idade contemporânea |
| | Nº fragmentos: 20 | Tipo: | |
| | Peça: | Forma: Parede | Bordo: |
| | Classificação: | Categoria: Cerâmica Vidrada | Produção: Regional |

Identificação

Nº inventário: 29

Sondagem: S1

UE: 110

Complexo:

Nº achado:

1 base de cerâmica comum contemporânea

Localização

Coordenadas:

X:

Y:

Cota:

Caracterização da peça

| | | | |
|-------------------|------------------|---------------------------|------------------------------|
| Cronologia | Datação: | Cronologia: | Período: Idade contemporânea |
| | Nº fragmentos: 1 | Tipo: | |
| | Peça: | Forma: Base | Bordo: |
| | Classificação: | Categoria: Cerâmica Comum | Produção: Regional |

Identificação

Nº inventário: 29,30

Sondagem: S3

UE: 119

Complexo:

Nº achado:

2 bases de engobe vermelho

Localização

Coordenadas:

X:

Y:

Cota:

Caracterização da peça

| | | | |
|-------------------|------------------|-------------------------------------|-----------------|
| Cronologia | Datação: | Cronologia: | Período: Romano |
| | Nº fragmentos: 2 | Tipo: | |
| | Peça: | Forma: Base | Bordo: |
| | Classificação: | Categoria: Cerâmica Engobe Vermelho | Produção: Local |

Identificação

Nº inventário: 29,30,31,32,33

Sondagem: S6

UE: 149

Complexo:

Nº achado:

5 paredes de cerâmica vidrada contemporânea

Localização

Coordenadas:

X:

Y:

Cota:

Caracterização da peça

| | | | |
|-------------------|------------------|-----------------------------|------------------------------|
| Cronologia | Datação: | Cronologia: | Período: Idade contemporânea |
| | Nº fragmentos: 5 | Tipo: | |
| | Peça: | Forma: Parede | Bordo: |
| | Classificação: | Categoria: Cerâmica Vidrada | Produção: |

Identificação

Nº inventário: 29,30,31,32,33,34,35,36

Sondagem: S3

UE: 125

Complexo:

Nº achado:

8 paredes de cerâmica comum romana

Localização

Coordenadas:

X:

Y:

Cota:

Caracterização da peça

| | | | |
|-------------------|------------------|---------------------------|-----------------|
| Cronologia | Datação: | Cronologia: | Período: Romano |
| | Nº fragmentos: 8 | Tipo: | |
| | Peça: | Forma: Parede | Bordo: |
| | Classificação: | Categoria: Cerâmica Comum | Produção: Local |

Identificação

Nº inventário: 29,30,31,32,33,34,35,36,37,38,39,40,41,42,43

Sondagem: S3

UE: 097

Complexo:

Nº achado:

15 paredes de cerâmica de idade média baixa

Localização

Coordenadas:

X:

Y:

Cota:

Caracterização da peça

| | | | |
|-------------------|-------------------|------------------------------|------------------------------|
| Cronologia | Datação: | Cronologia: | Período: Idade média - baixa |
| | Nº fragmentos: 15 | Tipo: | |
| | Peça: | Forma: Parede | Bordo: |
| | Classificação: | Categoria: Cerâmica Medieval | Produção: Local |

Identificação

Nº inventário: 292,293,294,295,296,297,298,299,300,301,302,303,304,305,306,307,308,309,310,311

Sondagem: S3

UE: 115

Complexo:

Nº achado:

20 paredes de cerâmica comum romana

Localização

Coordenadas:

X:

Y:

Cota:

Caracterização da peça

| | | | |
|-------------------|-------------------|---------------------------|-----------------|
| Cronologia | Datação: | Cronologia: | Período: Romano |
| | Nº fragmentos: 20 | Tipo: | |
| | Peça: | Forma: Parede | Bordo: |
| | Classificação: | Categoria: Cerâmica Comum | Produção: Local |

Identificação

Nº inventário: 295,296,297,298,299,300,301,302,303,304

Sondagem: S3

UE: 123

Complexo:

Nº achado:

10 paredes de cerâmica comum romana

Localização

Coordenadas:

X:

Y:

Cota:

Caracterização da peça

| | | | |
|-------------------|-------------------|---------------------------|-----------------|
| Cronologia | Datação: | Cronologia: | Período: Romano |
| | Nº fragmentos: 10 | Tipo: | |
| | Peça: | Forma: Parede | Bordo: |
| | Classificação: | Categoria: Cerâmica Comum | Produção: Local |

Identificação

Nº inventário: 3

Sondagem: S2

UE: 092

Complexo:

Nº achado:

1 parede de engobe vermelho tardio

Localização

Coordenadas:

X:

Y:

Cota:

Caracterização da peça

| | | | |
|-------------------|------------------|-------------------------------------|---------------------------|
| Cronologia | Datação: | Cronologia: | Período: Suevo-visigótico |
| | Nº fragmentos: 1 | Tipo: | |
| | Peça: | Forma: Parede | Bordo: |
| | Classificação: | Categoria: Cerâmica Engobe Vermelho | Produção: Local |

Identificação

Nº inventário: 3

Sondagem: S2

UE: 118

Complexo:

Nº achado:

1 parede de cerâmica comum romana

Localização

Coordenadas:

X:

Y:

Cota:

Caracterização da peça

Cronologia

Datação:

Cronologia:

Período: Romano

Nº fragmentos: 1

Tipo:

Peça:

Forma: Parede

Bordo:

Classificação:

Categoria: Cerâmica Comum

Produção: Local

Identificação

Nº inventário: 3

Sondagem: S1

UE: 111

Complexo:

Nº achado:

1 parede de TSH

Localização

Coordenadas:

X:

Y:

Cota:

Caracterização da peça

Cronologia

Datação:

Cronologia:

Período: Alto imperial

Nº fragmentos: 1

Tipo:

Peça:

Forma: Parede

Bordo:

Dureza:

Estado conservação:

Procedência: vale do Ebro

Classificação:

Categoria: Sigillata

Produção: Hispânica

Identificação

Nº inventário: 3

Sondagem: S1

UE: 108

Complexo:

Nº achado:

1 borde de TSH

Localização

Coordenadas:

X:

Y:

Cota:

Caracterização da peça

Cronologia

Datação:

Cronologia:

Período: Alto imperial

Nº fragmentos: 1

Tipo:

Peça:

Forma: Bordo

Bordo:

Dureza:

Estado conservação:

Procedência: vale do Ebro

Classificação:

Categoria: Sigillata

Produção: Hispânica

Identificação

Nº inventário: 3,4

Sondagem: S8

UE: 066

Complexo:

Nº achado:

2 bordes de cerâmica vidrada contemporânea

Localização

Coordenadas:

X:

Y:

Cota:

Caracterização da peça

| | | | |
|-------------------|------------------|-----------------------------|------------------------------|
| Cronologia | Datação: | Cronologia: | Período: Idade contemporânea |
| | Nº fragmentos: 2 | Tipo: | |
| | Peça: | Forma: Bordo | Bordo: |
| | Classificação: | Categoria: Cerâmica Vidrada | Produção: Regional |

Identificação

Nº inventário: 3,4,5

Sondagem: S7

UE: 176

Complexo:

Nº achado:

3 bases de cerâmica comum romana

Localização

Coordenadas:

X:

Y:

Cota:

Caracterização da peça

| | | | |
|-------------------|------------------|---------------------------|-----------------|
| Cronologia | Datação: | Cronologia: | Período: Romano |
| | Nº fragmentos: 3 | Tipo: | |
| | Peça: | Forma: Base | Bordo: |
| | Classificação: | Categoria: Cerâmica Comum | Produção: Local |

Identificação

Nº inventário: 3,4,5

Sondagem: S3

UE: 095

Complexo:

Nº achado:

3 paredes de cerâmica comum romana

Localização

Coordenadas:

X:

Y:

Cota:

Caracterização da peça

| | | | |
|-------------------|------------------|---------------------------|-----------------|
| Cronologia | Datação: | Cronologia: | Período: Romano |
| | Nº fragmentos: 3 | Tipo: | |
| | Peça: | Forma: Parede | Bordo: |
| | Classificação: | Categoria: Cerâmica Comum | Produção: Local |

Identificação

Nº inventário: 3,4,5,6

Sondagem: S2

UE: 117

Complexo:

Nº achado:

4 paredes de cerâmica cinzenta tardia

Localização

Coordenadas:

X:

Y:

Cota:

Caracterização da peça

Cronologia

Datação:

Cronologia:

Período: Suevo-visigótico

Nº fragmentos: 4

Tipo:

Peça:

Forma: Parede

Bordo:

Classificação:

Categoria: Cerâmica Cinzenta Tardia

Produção: Cinzenta Tardia

Identificação

Nº inventário: 3,4,5,6,7

Sondagem: S3

UE: 028

Complexo:

Nº achado:

5 paredes de cerâmica idade média baixa

Localização

Coordenadas:

X:

Y:

Cota:

Caracterização da peça

Cronologia

Datação:

Cronologia:

Período: Idade média - baixa

Nº fragmentos: 5

Tipo:

Peça:

Forma: Parede

Bordo:

Classificação:

Categoria: Cerâmica Medieval

Produção: Local

Identificação

Nº inventário: 3,4,5,6,7,8,9,10,11,12,13

Sondagem: S1

UE: 110

Complexo:

Nº achado:

11 paredes cerâmica comum romana

Localização

Coordenadas:

X:

Y:

Cota:

Caracterização da peça

Cronologia

Datação:

Cronologia:

Período: Romano

Nº fragmentos: 11

Tipo:

Peça:

Forma: Parede

Bordo:

Classificação:

Categoria: Cerâmica Comum

Produção: Local

Identificação

Nº inventário: 30,31,32,33,34,35

Sondagem: S1

UE: 110

Complexo:

Nº achado:

6 fragmentos de material de construção

Localização

Coordenadas:

X:

Y:

Cota:

Caracterização da peça

Cronologia

Datação:

Cronologia:

Período: Indeterminada

Nº fragmentos: 6

Tipo:

Classificação:

Categoria: Material de construção

Produção:

Identificação

Nº inventário: 30,31,32,33,34,35,36

Sondagem: S3

UE: 112

Complexo:

Nº achado:

7 asas de cerâmica comum fina

Localização

Coordenadas:

X:

Y:

Cota:

Caracterização da peça

Cronologia

Datação:

Cronologia:

Período: Alto imperial

Nº fragmentos: 7

Tipo:

Peça:

Forma: Fragmento de asa

Bordo:

Classificação:

Categoria: Cerâmica Comum Fina

Produção: Local

Identificação

Nº inventário: 30,31,32,33,34,35,36,37,38,39,40,41,42,43,44,45,46,47,48,49

Sondagem: S7

UE: 180

Complexo:

Nº achado:

20 paredes de cerâmica comum romana

Localização

Coordenadas:

X:

Y:

Cota:

Caracterização da peça

Cronologia

Datação:

Cronologia:

Período: Romano

Nº fragmentos: 20

Tipo:

Peça:

Forma: Parede

Bordo:

Classificação:

Categoria: Cerâmica Comum

Produção: Local

Identificação

Nº inventário: 305,306,307,308

Sondagem: S3

UE: 123

Complexo:

Nº achado:

4 testos

Localização

Coordenadas:

X:

Y:

Cota:

Caracterização da peça

| | | | |
|-------------------|------------------|---------------------------|-----------------|
| Cronologia | Datação: | Cronologia: | Período: Romano |
| | Nº fragmentos: 4 | Tipo: | |
| | Peça: | Forma: Perfil completo | Bordo: |
| | Classificação: | Categoria: Cerâmica Comum | Produção: Local |

Identificação

Nº inventário: 308,309,310,311,312,313,314,315,316,317,318,319,320,321,322,323,324,325,326,327

Sondagem: S6

UE: 138

Complexo:

Nº achado:

20 paredes de cerâmica vidrada contemporânea

Localização

Coordenadas:

X:

Y:

Cota:

Caracterização da peça

| | | | |
|-------------------|-------------------|-----------------------------|------------------------------|
| Cronologia | Datação: | Cronologia: | Período: Idade contemporânea |
| | Nº fragmentos: 20 | Tipo: | |
| | Peça: | Forma: Parede | Bordo: |
| | Classificação: | Categoria: Cerâmica Vidrada | Produção: Regional |

Identificação

Nº inventário: 309,310,311,312

Sondagem: S3

UE: 123

Complexo:

Nº achado:

4 paredes de ânfora

Localização

Coordenadas:

X:

Y:

Cota:

Caracterização da peça

| | | | |
|-------------------|------------------|-------------------|------------------|
| Cronologia | Datação: | Cronologia: | Período: Romano |
| | Nº fragmentos: 4 | Tipo: | |
| | Peça: | Forma: Parede | Bordo: |
| | Classificação: | Categoria: Ânfora | Produção: Bética |

Identificação

Nº inventário: 31,32

Sondagem: S3

UE: 119

Complexo:

Nº achado:

2 paredes de engobe vermelho

Localização

Coordenadas:

X:

Y:

Cota:

Caracterização da peça

| | | | |
|-------------------|------------------|-------------------------------------|-----------------|
| Cronologia | Datação: | Cronologia: | Período: Romano |
| | Nº fragmentos: 2 | Tipo: | |
| | Peça: | Forma: Parede | Bordo: |
| | Classificação: | Categoria: Cerâmica Engobe Vermelho | Produção: Local |

Identificação

Nº inventário: 31,32,33,34,35,36,37,38,39,40,41,42,43,44,45,46,47,48,49,50

Sondagem: S8

UE: 066

Complexo:

Nº achado:

20 paredes de cerâmica comum contemporânea

Localização

Coordenadas:

X:

Y:

Cota:

Caracterização da peça

| | | | |
|-------------------|-------------------|---------------------------|------------------------------|
| Cronologia | Datação: | Cronologia: | Período: Idade contemporânea |
| | Nº fragmentos: 20 | Tipo: | |
| | Peça: | Forma: Parede | Bordo: |
| | Classificação: | Categoria: Cerâmica Comum | Produção: Regional |

Identificação

Nº inventário: 312,313,314,315,316,317,318,319,320,321,322,323,324

Sondagem: S3

UE: 115

Complexo:

Nº achado:

13 paredes de cerâmica comum romana

Localização

Coordenadas:

X:

Y:

Cota:

Caracterização da peça

| | | | |
|-------------------|-------------------|---------------------------|-----------------|
| Cronologia | Datação: | Cronologia: | Período: Romano |
| | Nº fragmentos: 13 | Tipo: | |
| | Peça: | Forma: Parede | Bordo: |
| | Classificação: | Categoria: Cerâmica Comum | Produção: Local |

Identificação

Nº inventário: 313,314

Sondagem: S3

UE: 123

Complexo:

Nº achado:

2 bordes de dolium

Localização

Coordenadas:

X:

Y:

Cota:

Caracterização da peça

| | | | |
|-------------------|------------------|---------------------------|-----------------|
| Cronologia | Datação: | Cronologia: | Período: Romano |
| | Nº fragmentos: 2 | Tipo: | |
| | Peça: | Forma: Bordo | Bordo: |
| | Classificação: | Categoria: Cerâmica Dólio | Produção: Local |

Identificação

Nº inventário: 315

Sondagem: S3

UE: 123

Complexo:

Nº achado:

1 base de dolium

Localização

Coordenadas:

X:

Y:

Cota:

Caracterização da peça

| | | | |
|-------------------|------------------|---------------------------|-----------------|
| Cronologia | Datação: | Cronologia: | Período: Romano |
| | Nº fragmentos: 1 | Tipo: | |
| | Peça: | Forma: Base | Bordo: |
| | Classificação: | Categoria: Cerâmica Dólio | Produção: Local |

Identificação

Nº inventário: 316,317,318,319,320

Sondagem: S3

UE: 123

Complexo:

Nº achado:

5 paredes de dolium la nº 319 com marca

Localização

Coordenadas:

X:

Y:

Cota:

Caracterização da peça

| | | | |
|-------------------|------------------|---------------------------|-----------------|
| Cronologia | Datação: | Cronologia: | Período: Romano |
| | Nº fragmentos: 5 | Tipo: | |
| | Peça: | Forma: Parede | Bordo: |
| | Classificação: | Categoria: Cerâmica Dólio | Produção: Local |

Identificação

Nº inventário: 32

Sondagem: S2

UE: 092

Complexo:

Nº achado:

1 borde de pote de cerâmica de idade média baixa

Localização

Coordenadas:

X:

Y:

Cota:

Caracterização da peça

Cronologia

Datação:

Cronologia:

Período: Idade média - baixa

Nº fragmentos: 1

Tipo: Pote

Peça:

Forma: Bordo

Bordo:

Classificação:

Categoria: Cerâmica Medieval

Produção: Local

Identificação

Nº inventário: 321

Sondagem: S3

UE: 123

Complexo:

Nº achado:

1 base de dolium

Localização

Coordenadas:

X:

Y:

Cota:

Caracterização da peça

Cronologia

Datação:

Cronologia:

Período: Romano

Nº fragmentos: 1

Tipo:

Peça:

Forma: Base

Bordo:

Classificação:

Categoria: Cerâmica Dólio

Produção: Local

Identificação

Nº inventário: 322,323,324,325

Sondagem: S3

UE: 123

Complexo:

Nº achado:

4 pesas de telar

Localização

Coordenadas:

X:

Y:

Cota:

Caracterização da peça

Cronologia

Datação:

Cronologia:

Período: Romano

Nº fragmentos: 4

Tipo: Peso de tear

Peça:

Forma: Perfil completo

Bordo:

Classificação:

Categoria: Cerâmica Comum

Produção: Local

Identificação

Nº inventário: 326

Sondagem: S3

UE: 123

Complexo:

Nº achado:

1 borde de armofariz

Localização

Coordenadas:

X:

Y:

Cota:

Caracterização da peça

| | | |
|----------------------------|---------------------------|-----------------|
| Cronologia Datação: | Cronologia: | Período: Romano |
| Nº fragmentos: 1 | Tipo: Almofariz | |
| Peça: | Forma: Bordo | Bordo: |
| Classificação: | Categoria: Cerâmica Comum | Produção: Local |

Identificação

Nº inventário: 327

Sondagem: S3

UE: 123

Complexo:

Nº achado:

1 borde de cerâmica bracarense

Localização

Coordenadas:

X:

Y:

Cota:

Caracterização da peça

| | | |
|----------------------------|--------------------------------|------------------------|
| Cronologia Datação: | Cronologia: | Período: Alto imperial |
| Nº fragmentos: 1 | Tipo: | |
| Peça: | Forma: Bordo | Bordo: |
| Classificação: | Categoria: Cerâmica Bracarense | Produção: Local |

Identificação

Nº inventário: 328

Sondagem: S3

UE: 123

Complexo:

Nº achado:

1 fragmento de asa de cerâmica bracarense

Localização

Coordenadas:

X:

Y:

Cota:

Caracterização da peça

| | | |
|----------------------------|--------------------------------|------------------------|
| Cronologia Datação: | Cronologia: | Período: Alto imperial |
| Nº fragmentos: 1 | Tipo: | |
| Peça: | Forma: Fragmento de asa | Bordo: |
| Classificação: | Categoria: Cerâmica Bracarense | Produção: Local |

Identificação

Nº inventário: 328,329,330,331,332,333,334,335,336,337,338,339,340,341,342,343,344,345,346,347

Sondagem: S6

UE: 138

Complexo:

Nº achado:

20 paredes de cerâmica vidrada contemporânea

Localização

Coordenadas:

X:

Y:

Cota:

Caracterização da peça

| | | | |
|-------------------|-------------------|-----------------------------|------------------------------|
| Cronologia | Datação: | Cronologia: | Período: Idade contemporânea |
| | Nº fragmentos: 20 | Tipo: | |
| | Peça: | Forma: Parede | Bordo: |
| | Classificação: | Categoria: Cerâmica Vidrada | Produção: Regional |

Identificação

Nº inventário: 329,330,331,332,333

Sondagem: S3

UE: 123

Complexo:

Nº achado:

5 paredes de cerâmica bracaraense

Localização

Coordenadas:

X:

Y:

Cota:

Caracterização da peça

| | | | |
|-------------------|------------------|---------------------------------|------------------------|
| Cronologia | Datação: | Cronologia: | Período: Alto imperial |
| | Nº fragmentos: 5 | Tipo: | |
| | Peça: | Forma: Parede | Bordo: |
| | Classificação: | Categoria: Cerâmica Bracaraense | Produção: Local |

Identificação

Nº inventário: 33

Sondagem: S2

UE: 092

Complexo:

Nº achado:

1 base de cerâmica de idade média baixa

Localização

Coordenadas:

X:

Y:

Cota:

Caracterização da peça

| | | | |
|-------------------|------------------|------------------------------|------------------------------|
| Cronologia | Datação: | Cronologia: | Período: Idade média - baixa |
| | Nº fragmentos: 1 | Tipo: | |
| | Peça: | Forma: Base | Bordo: |
| | Classificação: | Categoria: Cerâmica Medieval | Produção: Local |

Identificação

Nº inventário: 33

Sondagem: S3

UE: 119

Complexo:

Nº achado:

1 lucerna

Localização

Coordenadas:

X:

Y:

Cota:

Caracterização da peça

Cronologia

Datação:

Cronologia:

Período: Alto imperial

Nº fragmentos: 1

Tipo: Lucerna

Peça:

Forma: Perfil completo

Bordo:

Classificação:

Categoria: Lucerna

Produção: Local

Identificação

Nº inventário: 33,34,35,36,37,38,39,40

Sondagem: S4

UE: 008

Complexo:

Nº achado:

8 paredes de porcelana

Localização

Coordenadas:

X:

Y:

Cota:

Caracterização da peça

Cronologia

Datação:

Cronologia:

Período: Idade contemporânea

Nº fragmentos: 8

Tipo:

Peça:

Forma: Parede

Bordo:

Classificação:

Categoria: Porcelana

Produção:

Identificação

Nº inventário: 334,335,336,337,338,339,340

Sondagem: S3

UE: 123

Complexo:

Nº achado:

7 bordes de cerâmica comum fina

Localização

Coordenadas:

X:

Y:

Cota:

Caracterização da peça

Cronologia

Datação:

Cronologia:

Período: Alto imperial

Nº fragmentos: 7

Tipo:

Peça:

Forma: Bordo

Bordo:

Classificação:

Categoria: Cerâmica Comum Fina

Produção: Local

Identificação

Nº inventário: 34

Sondagem: S3

UE: 119

Complexo:

Nº achado:

1 parede de cerâmica cinzenta polida

Localização

Coordenadas:

X:

Y:

Cota:

Caracterização da peça

| | | | |
|-------------------|------------------|--|------------------------|
| Cronologia | Datação: | Cronologia: | Período: Alto imperial |
| | Nº fragmentos: 1 | Tipo: | |
| | Peça: | Forma: Parede | Bordo: |
| | Classificação: | Categoria: Cerâmica Cinzenta Fina Polida | Produção: Local |

Identificação

Nº inventário: 34,35,36,37

Sondagem: S6

UE: 149

Complexo:

Nº achado:

4 bases de cerâmica vidrada contemporânea

Localização

Coordenadas:

X:

Y:

Cota:

Caracterização da peça

| | | | |
|-------------------|------------------|-----------------------------|------------------------------|
| Cronologia | Datação: | Cronologia: | Período: Idade contemporânea |
| | Nº fragmentos: 4 | Tipo: | |
| | Peça: | Forma: Base | Bordo: |
| | Classificação: | Categoria: Cerâmica Vidrada | Produção: |

Identificação

Nº inventário: 34,35,36,37,38,39,40,41,42,43,44,45,46,47,48

Sondagem: S2

UE: 092

Complexo:

Nº achado:

15 paredes de cerâmica de idade média baixa

Localização

Coordenadas:

X:

Y:

Cota:

Caracterização da peça

| | | | |
|-------------------|-------------------|------------------------------|------------------------------|
| Cronologia | Datação: | Cronologia: | Período: Idade média - baixa |
| | Nº fragmentos: 15 | Tipo: | |
| | Peça: | Forma: Parede | Bordo: |
| | Classificação: | Categoria: Cerâmica Medieval | Produção: Local |

Identificação

Nº inventário: 341,342,343,344,345,346,347,348,349,350,351,352,353,354,355

Sondagem: S3

UE: 123

Complexo:

Nº achado:

15 paredes de cerâmica comum fina

Localização

Coordenadas:

X:

Y:

Cota:

Caracterização da peça

| | | | |
|-------------------|-------------------|--------------------------------|------------------------|
| Cronologia | Datação: | Cronologia: | Período: Alto imperial |
| | Nº fragmentos: 15 | Tipo: | |
| | Peça: | Forma: Base | Bordo: |
| | Classificação: | Categoria: Cerâmica Comum Fina | Produção: Local |

Identificação

Nº inventário: 348,349,350,351,352,353,354,355,356,357,358,359

Sondagem: S6

UE: 138

Complexo:

Nº achado:

12 paredes de cerâmica vidrada contemporânea

Localização

Coordenadas:

X:

Y:

Cota:

Caracterização da peça

| | | | |
|-------------------|-------------------|-----------------------------|------------------------------|
| Cronologia | Datação: | Cronologia: | Período: Idade contemporânea |
| | Nº fragmentos: 12 | Tipo: | |
| | Peça: | Forma: Parede | Bordo: |
| | Classificação: | Categoria: Cerâmica Vidrada | Produção: Regional |

Identificação

Nº inventário: 35

Sondagem: S3

UE: 119

Complexo:

Nº achado:

1 borde de cerâmica pintada fina

Localização

Coordenadas:

X:

Y:

Cota:

Caracterização da peça

| | | | |
|-------------------|------------------|----------------------------------|------------------------|
| Cronologia | Datação: | Cronologia: | Período: Alto imperial |
| | Nº fragmentos: 1 | Tipo: | |
| | Peça: | Forma: Bordo | Bordo: |
| | Classificação: | Categoria: Cerâmica Pintada Fina | Produção: Local |

Identificação

Nº inventário: 35,36,37,38,39,40,41,42,43,44,45,46,47,48,49,50,51,52,53,54

Sondagem: S6

UE: 138

Complexo:

Nº achado:

20 bases de cerâmica comum contemporânea

Localização

Coordenadas:

X:

Y:

Cota:

Caracterização da peça

| | | | |
|-------------------|-------------------|---------------------------|------------------------------|
| Cronologia | Datação: | Cronologia: | Período: Idade contemporânea |
| | Nº fragmentos: 20 | Tipo: | |
| | Peça: | Forma: Base | Bordo: |
| | Classificação: | Categoria: Cerâmica Comum | Produção: Regional |

Identificação

Nº inventário: 356,357,358,359,360,361,362

Sondagem: S3

UE: 123

Complexo:

Nº achado:

7 fragmentos de asa de cerâmica comum fina

Localização

Coordenadas:

X:

Y:

Cota:

Caracterização da peça

| | | | |
|-------------------|------------------|--------------------------------|------------------------|
| Cronologia | Datação: | Cronologia: | Período: Alto imperial |
| | Nº fragmentos: 7 | Tipo: | |
| | Peça: | Forma: Fragmento de asa | Bordo: |
| | Classificação: | Categoria: Cerâmica Comum Fina | Produção: Local |

Identificação

Nº inventário: 36

Sondagem: S3

UE: 119

Complexo:

Nº achado:

1 parede de cerâmica pintada fina

Localização

Coordenadas:

X:

Y:

Cota:

Caracterização da peça

| | | | |
|-------------------|------------------|----------------------------------|------------------------|
| Cronologia | Datação: | Cronologia: | Período: Alto imperial |
| | Nº fragmentos: 1 | Tipo: | |
| | Peça: | Forma: Parede | Bordo: |
| | Classificação: | Categoria: Cerâmica Pintada Fina | Produção: Local |

Identificação

Nº inventário: 36,37,38,39,40,41,42,43,44,45

Sondagem: S2

UE: 002

Complexo:

Nº achado:

10 bordes de faiança

Localização

Coordenadas:

X:

Y:

Cota:

Caracterização da peça

| | | | |
|-------------------|-------------------|--------------------|------------------------------|
| Cronologia | Datação: | Cronologia: | Período: Idade contemporânea |
| | Nº fragmentos: 10 | Tipo: | |
| | Peça: | Forma: Bordo | Bordo: |
| | Classificação: | Categoria: Faiança | Produção: |

Identificação

Nº inventário: 360,361,362

Sondagem: S6

UE: 138

Complexo:

Nº achado:

2 perfis completos de faiança

Localização

Coordenadas:

X:

Y:

Cota:

Caracterização da peça

| | | | |
|-------------------|------------------|------------------------|------------------------------|
| Cronologia | Datação: | Cronologia: | Período: Idade contemporânea |
| | Nº fragmentos: 2 | Tipo: | |
| | Peça: | Forma: Perfil completo | Bordo: |
| | Classificação: | Categoria: Faiança | Produção: |

Identificação

Nº inventário: 363,364,365

Sondagem: S3

UE: 123

Complexo:

Nº achado:

3 bordes de cerâmica pintada fina

Localização

Coordenadas:

X:

Y:

Cota:

Caracterização da peça

| | | | |
|-------------------|------------------|----------------------------------|------------------------|
| Cronologia | Datação: | Cronologia: | Período: Alto imperial |
| | Nº fragmentos: 3 | Tipo: | |
| | Peça: | Forma: Bordo | Bordo: |
| | Classificação: | Categoria: Cerâmica Pintada Fina | Produção: Local |

Identificação

Nº inventário: 363,364,365,366,367,368,369,370,371,372,373,374,375,376,377,378,379,380,381,382,383,384,385

Sondagem: S6

UE: 138

Complexo:

Nº achado:

23 bordes de faiança

Localização

Coordenadas:

X:

Y:

Cota:

Caracterização da peça

| | | | |
|-------------------|-------------------|--------------------|------------------------------|
| Cronologia | Datação: | Cronologia: | Período: Idade contemporânea |
| | Nº fragmentos: 23 | Tipo: | |
| | Peça: | Forma: Bordo | Bordo: |
| | Classificação: | Categoria: Faiança | Produção: |

Identificação

Nº inventário: 366,367,368,369

Sondagem: S3

UE: 123

Complexo:

Nº achado:

4 fragmentos de asas de cerâmica pintada fina

Localização

Coordenadas:

X:

Y:

Cota:

Caracterização da peça

| | | | |
|-------------------|------------------|----------------------------------|------------------------|
| Cronologia | Datação: | Cronologia: | Período: Alto imperial |
| | Nº fragmentos: 4 | Tipo: | |
| | Peça: | Forma: Fragmento de asa | Bordo: |
| | Classificação: | Categoria: Cerâmica Pintada Fina | Produção: Local |

Identificação

Nº inventário: 37

Sondagem: S3

UE: 119

Complexo:

Nº achado:

1 borde de cerâmica comum fina

Localização

Coordenadas:

X:

Y:

Cota:

Caracterização da peça

| | | | |
|-------------------|------------------|--------------------------------|------------------------|
| Cronologia | Datação: | Cronologia: | Período: Alto imperial |
| | Nº fragmentos: 1 | Tipo: | |
| | Peça: | Forma: Bordo | Bordo: |
| | Classificação: | Categoria: Cerâmica Comum Fina | Produção: Local |

Identificação

Nº inventário: 37,38

Sondagem: S4

UE: 009

Complexo:

Nº achado:

2 bordes de faiança

Localização

Coordenadas:

X:

Y:

Cota:

Caracterização da peça

| | | | |
|-------------------|------------------|--------------------|------------------------------|
| Cronologia | Datação: | Cronologia: | Período: Idade contemporânea |
| | Nº fragmentos: 2 | Tipo: | |
| | Peça: | Forma: Bordo | Bordo: |
| | Classificação: | Categoria: Faiança | Produção: |

Identificação

Nº inventário: 37,38,39,40,41,42,43

Sondagem: S3

UE: 123

Complexo:

Nº achado:

7 fragmentos de asa de cerâmica comum romana

Localização

Coordenadas:

X:

Y:

Cota:

Caracterização da peça

| | | | |
|-------------------|------------------|---------------------------|-----------------|
| Cronologia | Datação: | Cronologia: | Período: Romano |
| | Nº fragmentos: 7 | Tipo: | |
| | Peça: | Forma: Fragmento de asa | Bordo: |
| | Classificação: | Categoria: Cerâmica Comum | Produção: Local |

Identificação

Nº inventário: 37,38,39,40,41,42,43,44,45,46,47,48,49,50,51,52,53,54,55,56

Sondagem: S3

UE: 112

Complexo:

Nº achado:

20 paredes de cerâmica comum fina

Localização

Coordenadas:

X:

Y:

Cota:

Caracterização da peça

| | | | |
|-------------------|-------------------|--------------------------------|------------------------|
| Cronologia | Datação: | Cronologia: | Período: Alto imperial |
| | Nº fragmentos: 20 | Tipo: | |
| | Peça: | Forma: Parede | Bordo: |
| | Classificação: | Categoria: Cerâmica Comum Fina | Produção: Local |

Identificação

Nº inventário: 370,371,372,373,374,375,376,377,378

Sondagem: S3

UE: 123

Complexo:

Nº achado:

9 paredes de cerâmica pintada fina

Localização

Coordenadas:

X:

Y:

Cota:

Caracterização da peça

| | | | |
|-------------------|------------------|----------------------------------|------------------------|
| Cronologia | Datação: | Cronologia: | Período: Alto imperial |
| | Nº fragmentos: 9 | Tipo: | |
| | Peça: | Forma: Parede | Bordo: |
| | Classificação: | Categoria: Cerâmica Pintada Fina | Produção: Local |

Identificação

Nº inventário: 379,380,381,382,383,384,385,386,387,388,389,390,391,392,393,394,395,396,397,398,399

Sondagem: S3

UE: 123

Complexo:

Nº achado:

21 paredes de cerâmica comum fina

Localização

Coordenadas:

X:

Y:

Cota:

Caracterização da peça

| | | | |
|-------------------|-------------------|--------------------------------|------------------------|
| Cronologia | Datação: | Cronologia: | Período: Alto imperial |
| | Nº fragmentos: 21 | Tipo: | |
| | Peça: | Forma: Parede | Bordo: |
| | Classificação: | Categoria: Cerâmica Comum Fina | Produção: Local |

Identificação

Nº inventário: 38,39,40,41,42,43,44

Sondagem: S6

UE: 149

Complexo:

Nº achado:

7 paredes de cerâmica vidrada contemporânea

Localização

Coordenadas:

X:

Y:

Cota:

Caracterização da peça

| | | | |
|-------------------|------------------|-----------------------------|------------------------------|
| Cronologia | Datação: | Cronologia: | Período: Idade contemporânea |
| | Nº fragmentos: 7 | Tipo: | |
| | Peça: | Forma: Parede | Bordo: |
| | Classificação: | Categoria: Cerâmica Vidrada | Produção: |

Identificação

Nº inventário: 38,39,40,41,42,43,44

Sondagem: S3

UE: 119

Complexo:

Nº achado:

7 bases de cerâmica comum fina

Localização

Coordenadas:

X:

Y:

Cota:

Caracterização da peça

| | | | |
|-------------------|------------------|--------------------------------|------------------------|
| Cronologia | Datação: | Cronologia: | Período: Alto imperial |
| | Nº fragmentos: 7 | Tipo: | |
| | Peça: | Forma: Base | Bordo: |
| | Classificação: | Categoria: Cerâmica Comum Fina | Produção: Local |

Identificação

Nº inventário: 386,387,388,389,390,391,392,393,394,395,396,397,398,399,400,401,402,403,404,405,406,407

Sondagem: S6

UE: 138

Complexo:

Nº achado:

22 bases de faiança

Localização

Coordenadas:

X:

Y:

Cota:

Caracterização da peça

| | | | |
|-------------------|-------------------|--------------------|------------------------------|
| Cronologia | Datação: | Cronologia: | Período: Idade contemporânea |
| | Nº fragmentos: 22 | Tipo: | |
| | Peça: | Forma: Base | Bordo: |
| | Classificação: | Categoria: Faiança | Produção: |

Identificação

Nº inventário: 39,40

Sondagem: S4

UE: 009

Complexo:

Nº achado:

2 bases de faiança

Localização

Coordenadas:

X:

Y:

Cota:

Caracterização da peça

| | | | |
|-------------------|------------------|--------------------|------------------------------|
| Cronologia | Datação: | Cronologia: | Período: Idade contemporânea |
| | Nº fragmentos: 2 | Tipo: | |
| | Peça: | Forma: Base | Bordo: |
| | Classificação: | Categoria: Faiança | Produção: |

Identificação

Nº inventário: 4

Sondagem: S2

UE: 113

Complexo:

Nº achado:

1 parede de cerâmica cinzenta tardia

Localização

Coordenadas:

X:

Y:

Cota:

Caracterização da peça

Cronologia

Datação:

Cronologia:

Período: Suevo-visigótico

Nº fragmentos: 1

Tipo:

Peça:

Forma: Parede

Bordo:

Classificação:

Categoria: Cerâmica Cinzenta Tardia

Produção: Local

Identificação

Nº inventário: 4

Sondagem: S4

UE: 012

Complexo:

Nº achado:

1 perfil completo de prato de faiança

Localização

Coordenadas:

X:

Y:

Cota:

Caracterização da peça

Cronologia

Datação:

Cronologia:

Período: Idade contemporânea

Nº fragmentos: 1

Tipo:

Peça:

Forma: Perfil completo

Bordo:

Classificação:

Categoria: Faiança

Produção:

Identificação

Nº inventário: 4

Sondagem: S4

UE: 008

Complexo:

Nº achado:

1 parede de ARSW Clara D

Localização

Coordenadas:

X:

Y:

Cota:

Caracterização da peça

Cronologia

Datação:

Cronologia:

Período: Suevo-visigótico

Nº fragmentos: 1

Tipo:

Peça:

Forma: Parede

Bordo:

Dureza:

Estado conservação:

Procedência: Africana D

Classificação:

Categoria: Sigillata

Produção: Africana D

Identificação

Nº inventário: 4

Sondagem: S4

UE: 009

Complexo:

Nº achado:

1 borde de Hayes 52B ARSW Clara C

Localização

Coordenadas:

X:

Y:

Cota:

Caracterização da peça

| | | | |
|-------------------|------------------|----------------------|---------------------------|
| Cronologia | Datação: | Cronologia: | Período: Suevo-visigótico |
| | Nº fragmentos: 1 | Tipo: Taça | |
| | Peça: | Forma: Bordo | Bordo: |
| | Dureza: | Estado conservação: | Procedência: Africana C |
| | Classificação: | Categoria: Sigillata | Produção: Africana |

Identificação

Nº inventário: 4

Sondagem: S1

UE: 111

Complexo:

Nº achado:

1 parede de engobe branco

Localização

Coordenadas:

X:

Y:

Cota:

Caracterização da peça

| | | | |
|-------------------|------------------|-----------------------------------|---------------------------|
| Cronologia | Datação: | Cronologia: V | Período: Suevo-visigótico |
| | Nº fragmentos: 1 | Tipo: | |
| | Peça: | Forma: Parede | Bordo: |
| | Classificação: | Categoria: Cerâmica Engobe Branco | Produção: Local |

Identificação

Nº inventário: 4

Sondagem: S3

UE: 125

Complexo:

Nº achado:

1 fragmento de asa de cerâmica comum fina

Localização

Coordenadas:

X:

Y:

Cota:

Caracterização da peça

| | | | |
|-------------------|------------------|--------------------------------|------------------------|
| Cronologia | Datação: | Cronologia: | Período: Alto imperial |
| | Nº fragmentos: 1 | Tipo: | |
| | Peça: | Forma: Fragmento de asa | Bordo: |
| | Classificação: | Categoria: Cerâmica Comum Fina | Produção: Local |

Identificação

Nº inventário: 4

Sondagem: S6

UE: 152

Complexo:

Nº achado:

1 borde de cerâmica vidrada contemporânea

Localização

Coordenadas:

X:

Y:

Cota:

Caracterização da peça

| | | | |
|-------------------|------------------|-----------------------------|------------------------------|
| Cronologia | Datação: | Cronologia: | Período: Idade contemporânea |
| | Nº fragmentos: 1 | Tipo: | |
| | Peça: | Forma: Bordo | Bordo: |
| | Classificação: | Categoria: Cerâmica Vidrada | Produção: Regional |

Identificação

Nº inventário: 4

Sondagem: S1

UE: 108

Complexo:

Nº achado:

1 parede de cerâmica comum contemporânea

Localização

Coordenadas:

X:

Y:

Cota:

Caracterização da peça

| | | | |
|-------------------|------------------|---------------------------|------------------------------|
| Cronologia | Datação: | Cronologia: | Período: Idade contemporânea |
| | Nº fragmentos: 1 | Tipo: | |
| | Peça: | Forma: Parede | Bordo: |
| | Classificação: | Categoria: Cerâmica Comum | Produção: Regional |

Identificação

Nº inventário: 4

Sondagem: S1

UE: 103

Complexo:

Nº achado:

1 borde de cerâmica cinzenta tardia

Localização

Coordenadas:

X:

Y:

Cota:

Caracterização da peça

| | | | |
|-------------------|------------------|-------------------------------------|---------------------------|
| Cronologia | Datação: | Cronologia: | Período: Suevo-visigótico |
| | Nº fragmentos: 1 | Tipo: | |
| | Peça: | Forma: Bordo | Bordo: |
| | Classificação: | Categoria: Cerâmica Cinzenta Tardia | Produção: Cinzenta Tardia |

Identificação

Nº inventário: 4

Sondagem: S4

UE: 043

Complexo:

Nº achado:

1 borde de cerâmica de idade média baixa

Localização

Coordenadas:

X:

Y:

Cota:

Caracterização da peça

| | | | |
|-------------------|------------------|------------------------------|------------------------------|
| Cronologia | Datação: | Cronologia: | Período: Idade média - baixa |
| | Nº fragmentos: 1 | Tipo: | |
| | Peça: | Forma: Bordo | Bordo: |
| | Classificação: | Categoria: Cerâmica Medieval | Produção: Local |

Identificação

Nº inventário: 4

Sondagem: S7

UE: 155

Complexo:

Nº achado:

1 borde de prato de engobe vermelho tardio

Localização

Coordenadas:

X:

Y:

Cota:

Caracterização da peça

| | | | |
|-------------------|------------------|-------------------------------------|---------------------------|
| Cronologia | Datação: | Cronologia: V | Período: Suevo-visigótico |
| | Nº fragmentos: 1 | Tipo: Prato | |
| | Peça: | Forma: Bordo | Bordo: |
| | Classificação: | Categoria: Cerâmica Engobe Vermelho | Produção: Local |

Identificação

Nº inventário: 4,5

Sondagem: S2

UE: 092

Complexo:

Nº achado:

2 paredes cerâmica comum fina

Localização

Coordenadas:

X:

Y:

Cota:

Caracterização da peça

| | | | |
|-------------------|------------------|--------------------------------|------------------------|
| Cronologia | Datação: | Cronologia: | Período: Alto imperial |
| | Nº fragmentos: 2 | Tipo: | |
| | Peça: | Forma: Parede | Bordo: |
| | Classificação: | Categoria: Cerâmica Comum Fina | Produção: Local |

Identificação

Nº inventário: 4,5,6

Sondagem: S3

UE: 097

Complexo:

Nº achado:

3 paredes de TSH

Localização

Coordenadas:

X:

Y:

Cota:

Caracterização da peça

| | | |
|----------------------------|----------------------|---------------------------|
| Cronologia Datação: | Cronologia: | Período: Alto imperial |
| Nº fragmentos: 3 | Tipo: | |
| Peça: | Forma: Parede | Bordo: |
| Dureza: | Estado conservação: | Procedência: vale do Ebro |
| Classificação: | Categoria: Sigillata | Produção: Hispânica |

Identificação

Nº inventário: 4,5,6,7,8,9,10,11,12

Sondagem: S2

UE: 118

Complexo:

Nº achado:

9 bordes de cerâmica comum ideda média baixa

Localização

Coordenadas:

X:

Y:

Cota:

Caracterização da peça

| | | |
|----------------------------|------------------------------|------------------------------|
| Cronologia Datação: | Cronologia: | Período: Idade média - baixa |
| Nº fragmentos: 9 | Tipo: | |
| Peça: | Forma: Bordo | Bordo: |
| Classificação: | Categoria: Cerâmica Medieval | Produção: Local |

Identificação

Nº inventário: 40

Sondagem: S3

UE: 115

Complexo:

Nº achado:

1 base de engobe vermelho

Localização

Coordenadas:

X:

Y:

Cota:

Caracterização da peça

| | | |
|----------------------------|-------------------------------------|------------------------|
| Cronologia Datação: | Cronologia: | Período: Alto imperial |
| Nº fragmentos: 1 | Tipo: | |
| Peça: | Forma: Base | Bordo: |
| Classificação: | Categoria: Cerâmica Engobe Vermelho | Produção: Local |

Identificação

Nº inventário: 400,401,402,403,404,405,406,407,408,409,410,411,412,413,414,415,416,417,418,419,420

Sondagem: S3

UE: 123

Complexo:

Nº achado:

21 paredes de cerâmica comum fina

Localização

Coordenadas:

X:

Y:

Cota:

Caracterização da peça

| | | | |
|-------------------|-------------------|--------------------------------|------------------------|
| Cronologia | Datação: | Cronologia: | Período: Alto imperial |
| | Nº fragmentos: 21 | Tipo: | |
| | Peça: | Forma: Parede | Bordo: |
| | Classificação: | Categoria: Cerâmica Comum Fina | Produção: Local |

Identificação

Nº inventário: 408,409

Sondagem: S6

UE: 138

Complexo:

Nº achado:

2 fragmentos de asas de faiança

Localização

Coordenadas:

X:

Y:

Cota:

Caracterização da peça

| | | | |
|-------------------|------------------|-------------------------|------------------------------|
| Cronologia | Datação: | Cronologia: | Período: Idade contemporânea |
| | Nº fragmentos: 2 | Tipo: | |
| | Peça: | Forma: Fragmento de asa | Bordo: |
| | Classificação: | Categoria: Faiança | Produção: |

Identificação

Nº inventário: 41

Sondagem: S3

UE: 115

Complexo:

Nº achado:

1 borde de engobe vermelho

Localização

Coordenadas:

X:

Y:

Cota:

Caracterização da peça

| | | | |
|-------------------|------------------|-------------------------------------|------------------------|
| Cronologia | Datação: | Cronologia: | Período: Alto imperial |
| | Nº fragmentos: 1 | Tipo: | |
| | Peça: | Forma: Bordo | Bordo: |
| | Classificação: | Categoria: Cerâmica Engobe Vermelho | Produção: Local |

Identificação

Nº inventário: 41,42

Sondagem: S4

UE: 009

Complexo:

Nº achado:

2 paredes de faiança

Localização

Coordenadas:

X:

Y:

Cota:

Caracterização da peça

| | | | |
|-------------------|------------------|--------------------|------------------------------|
| Cronologia | Datação: | Cronologia: | Período: Idade contemporânea |
| | Nº fragmentos: 2 | Tipo: | |
| | Peça: | Forma: Parede | Bordo: |
| | Classificação: | Categoria: Faiança | Produção: |

Identificação

Nº inventário: 41,42,43

Sondagem: S4

UE: 008

Complexo:

Nº achado:

3 paredes de cerâmica vidrada contemporânea

Localização

Coordenadas:

X:

Y:

Cota:

Caracterização da peça

| | | | |
|-------------------|------------------|-----------------------------|------------------------------|
| Cronologia | Datação: | Cronologia: | Período: Idade contemporânea |
| | Nº fragmentos: 3 | Tipo: | |
| | Peça: | Forma: Parede | Bordo: |
| | Classificação: | Categoria: Cerâmica Vidrada | Produção: Regional |

Identificação

Nº inventário: 41,42,43,44,45,46,47,48,49,50,51,52,53,54,55,56,57,58,59,60

Sondagem: S2

UE: 118

Complexo:

Nº achado:

20 paredes de cerâmica de la idade média baixa

Localização

Coordenadas:

X:

Y:

Cota:

Caracterização da peça

| | | | |
|-------------------|-------------------|------------------------------|------------------------------|
| Cronologia | Datação: | Cronologia: | Período: Idade média - baixa |
| | Nº fragmentos: 20 | Tipo: | |
| | Peça: | Forma: Parede | Bordo: |
| | Classificação: | Categoria: Cerâmica Medieval | Produção: Local |

Identificação

Nº inventário: 410

Sondagem: S6

UE: 138

Complexo:

Nº achado:

1 borde de faiança

Localização

Coordenadas:

X:

Y:

Cota:

Caracterização da peça

| | | | |
|-------------------|------------------|--------------------|------------------------------|
| Cronologia | Datação: | Cronologia: | Período: Idade contemporânea |
| | Nº fragmentos: 1 | Tipo: | |
| | Peça: | Forma: Bordo | Bordo: |
| | Classificação: | Categoria: Faiança | Produção: |

Identificação

Nº inventário: 411,412,413,414,415,416,417,419,420,421,422,423,424,425,426,427,428,429,430

Sondagem: S6

UE: 138

Complexo:

Nº achado:

20 paredes de faiança

Localização

Coordenadas:

X:

Y:

Cota:

Caracterização da peça

| | | | |
|-------------------|-------------------|----------------------|------------------------------|
| Cronologia | Datação: | Cronologia: | Período: Idade contemporânea |
| | Nº fragmentos: 20 | Tipo: | |
| | Peça: | Forma: Parede | Bordo: |
| | Classificação: | Categoria: Porcelana | Produção: |

Identificação

Nº inventário: 42,43,44

Sondagem: S3

UE: 115

Complexo:

Nº achado:

3 bases de engobe vermelho

Localização

Coordenadas:

X:

Y:

Cota:

Caracterização da peça

| | | | |
|-------------------|------------------|-------------------------------------|------------------------|
| Cronologia | Datação: | Cronologia: | Período: Alto imperial |
| | Nº fragmentos: 3 | Tipo: | |
| | Peça: | Forma: Base | Bordo: |
| | Classificação: | Categoria: Cerâmica Engobe Vermelho | Produção: Local |

Identificação

Nº inventário: 42,43,44,45

Sondagem: S7

UE: 155

Complexo:

Nº achado:

4 bordes de cerâmica vidrada contemporânea

Localização

Coordenadas:

X:

Y:

Cota:

Caracterização da peça

| | | |
|----------------------------|-----------------------------|------------------------------|
| Cronologia Datação: | Cronologia: | Período: Idade contemporânea |
| Nº fragmentos: 4 | Tipo: | |
| Peça: | Forma: Bordo | Bordo: |
| Classificação: | Categoria: Cerâmica Vidrada | Produção: Regional |

Identificação

Nº inventário: 421,422,423,424,425,426,427,428,429,430,431,432,433,434,435,436,437,438,439,440,441

Sondagem: S3

UE: 123

Complexo:

Nº achado:

21 paredes de cerâmica comum fina

Localização

Coordenadas:

X:

Y:

Cota:

Caracterização da peça

| | | |
|----------------------------|--------------------------------|------------------------|
| Cronologia Datação: | Cronologia: | Período: Alto imperial |
| Nº fragmentos: 21 | Tipo: | |
| Peça: | Forma: Parede | Bordo: |
| Classificação: | Categoria: Cerâmica Comum Fina | Produção: Local |

Identificação

Nº inventário: 43,44,45,46,47,48,49,50

Sondagem: S4

UE: 009

Complexo:

Nº achado:

8 azulejos

Localização

Coordenadas:

X:

Y:

Cota:

Caracterização da peça

| | | |
|----------------------------|------------------------|------------------------------|
| Cronologia Datação: | Cronologia: | Período: Idade contemporânea |
| Nº fragmentos: 8 | Tipo: | |
| Peça: | Forma: Perfil completo | Bordo: |
| Classificação: | Categoria: Azulejo | Produção: |

Identificação

Nº inventário: 431,432,433,434,435,436,437,438,439,440,441,442,443,444,445

Sondagem: S6

UE: 138

Complexo:

Nº achado:

15 bordes de faiança

Localização

Coordenadas:

X:

Y:

Cota:

Caracterização da peça

| | | | |
|-------------------|-------------------|--------------------|------------------------------|
| Cronologia | Datação: | Cronologia: | Período: Idade contemporânea |
| | Nº fragmentos: 15 | Tipo: | |
| | Peça: | Forma: Bordo | Bordo: |
| | Classificação: | Categoria: Faiança | Produção: |

Identificação

Nº inventário: 44,45,46,47,48,49,50

Sondagem: S3

UE: 097

Complexo:

Nº achado:

7 bordes de cerâmica comum romana

Localização

Coordenadas:

X:

Y:

Cota:

Caracterização da peça

| | | | |
|-------------------|------------------|---------------------------|-----------------|
| Cronologia | Datação: | Cronologia: | Período: Romano |
| | Nº fragmentos: 7 | Tipo: | |
| | Peça: | Forma: Bordo | Bordo: |
| | Classificação: | Categoria: Cerâmica Comum | Produção: Local |

Identificação

Nº inventário: 44,45,46,47,48,49,50,51,52,53,54,55

Sondagem: S4

UE: 008

Complexo:

Nº achado:

12 azulejos

Localização

Coordenadas:

X:

Y:

Cota:

Caracterização da peça

| | | | |
|-------------------|-------------------|------------------------|------------------------------|
| Cronologia | Datação: | Cronologia: | Período: Idade contemporânea |
| | Nº fragmentos: 12 | Tipo: | |
| | Peça: | Forma: Perfil completo | Bordo: |
| | Classificação: | Categoria: Azulejo | Produção: |

Identificação

Nº inventário: 44,45,46,47,48,49,50,51,52,53,54,55,56,57,58,59,60,61,62,63,64

Sondagem: S3

UE: 123

Complexo:

Nº achado:

21 paredes de cerâmica comum romana

Localização

Coordenadas:

X:

Y:

Cota:

Caracterização da peça

| | | | |
|-------------------|-------------------|---------------------------|-----------------|
| Cronologia | Datação: | Cronologia: | Período: Romano |
| | Nº fragmentos: 21 | Tipo: | |
| | Peça: | Forma: Parede | Bordo: |
| | Classificação: | Categoria: Cerâmica Comum | Produção: Local |

Identificação

Nº inventário: 442,443,444,445,446,447,448,449,450,451,452,453,454,455,456,457,458,459,460

Sondagem: S3

UE: 123

Complexo:

Nº achado:

21 paredes de cerâmica comum fina

Localização

Coordenadas:

X:

Y:

Cota:

Caracterização da peça

| | | | |
|-------------------|-------------------|--------------------------------|------------------------|
| Cronologia | Datação: | Cronologia: | Período: Alto imperial |
| | Nº fragmentos: 21 | Tipo: | |
| | Peça: | Forma: Parede | Bordo: |
| | Classificação: | Categoria: Cerâmica Comum Fina | Produção: Local |

Identificação

Nº inventário: 446,447

Sondagem: S6

UE: 138

Complexo:

Nº achado:

2 bordes de faiança

Localização

Coordenadas:

X:

Y:

Cota:

Caracterização da peça

| | | | |
|-------------------|------------------|--------------------|------------------------------|
| Cronologia | Datação: | Cronologia: | Período: Idade contemporânea |
| | Nº fragmentos: 2 | Tipo: | |
| | Peça: | Forma: Bordo | Bordo: |
| | Classificação: | Categoria: Faiança | Produção: |

Identificação

Nº inventário: 448,449,450,451

Sondagem: S6

UE: 138

Complexo:

Nº achado:

4 bordes de porcelana

Localização

Coordenadas:

X:

Y:

Cota:

Caracterização da peça

| | | |
|----------------------------|----------------------|------------------------------|
| Cronologia Datação: | Cronologia: | Período: Idade contemporânea |
| Nº fragmentos: 4 | Tipo: | |
| Peça: | Forma: Bordo | Bordo: |
| Classificação: | Categoria: Porcelana | Produção: |

Identificação

Nº inventário: 45

Sondagem: S6

UE: 149

Complexo:

Nº achado:

1 borde de faiança

Localização

Coordenadas:

X:

Y:

Cota:

Caracterização da peça

| | | |
|----------------------------|--------------------|------------------------------|
| Cronologia Datação: | Cronologia: | Período: Idade contemporânea |
| Nº fragmentos: 1 | Tipo: | |
| Peça: | Forma: Bordo | Bordo: |
| Classificação: | Categoria: Faiança | Produção: |

Identificação

Nº inventário: 45,46,47,48,49,50

Sondagem: S3

UE: 119

Complexo:

Nº achado:

6 fragmentos de asas de cerâmica comum fina

Localização

Coordenadas:

X:

Y:

Cota:

Caracterização da peça

| | | |
|----------------------------|--------------------------------|------------------------|
| Cronologia Datação: | Cronologia: | Período: Alto imperial |
| Nº fragmentos: 6 | Tipo: | |
| Peça: | Forma: Fragmento de asa | Bordo: |
| Classificação: | Categoria: Cerâmica Comum Fina | Produção: Local |

Identificação

Nº inventário: 45,46,47,48,49,50,51,52,53,54,55,56

Sondagem: S3

UE: 115

Complexo:

Nº achado:

12 paredes de engobe vermelho

Localização

Coordenadas:

X:

Y:

Cota:

Caracterização da peça

Cronologia

Datação:

Cronologia:

Período: Alto imperial

Nº fragmentos: 12

Tipo:

Peça:

Forma: Parede

Bordo:

Classificação:

Categoria: Cerâmica Engobe Vermelho

Produção: Local

Identificação

Nº inventário: 452,453,454,455,456,457,458,459,460,461,462,463

Sondagem: S6

UE: 138

Complexo:

Nº achado:

14 azulejos

Localização

Coordenadas:

X:

Y:

Cota:

Caracterização da peça

Cronologia

Datação:

Cronologia:

Período: Idade contemporânea

Nº fragmentos: 14

Tipo:

Peça:

Forma: Perfil completo

Bordo:

Classificação:

Categoria: Azulejo

Produção:

Identificação

Nº inventário: 46

Sondagem: S6

UE: 149

Complexo:

Nº achado:

1 parede de faiança

Localização

Coordenadas:

X:

Y:

Cota:

Caracterização da peça

Cronologia

Datação:

Cronologia:

Período: Idade contemporânea

Nº fragmentos: 1

Tipo:

Peça:

Forma: Parede

Bordo:

Classificação:

Categoria: Faiança

Produção:

Identificação

Nº inventário: 46

Sondagem: S7

UE: 155

Complexo:

Nº achado:

1 borde de cerâmica vidrada contemporânea

Localização

Coordenadas:

X:

Y:

Cota:

Caracterização da peça

| | | | |
|-------------------|------------------|-----------------------------|------------------------------|
| Cronologia | Datação: | Cronologia: | Período: Idade contemporânea |
| | Nº fragmentos: 1 | Tipo: | |
| | Peça: | Forma: Base | Bordo: |
| | Classificação: | Categoria: Cerâmica Vidrada | Produção: Regional |

Identificação

Nº inventário: 46,47,48,49,50,51,52,53,54,55,56,57,58,59,60,61,62

Sondagem: S2

UE: 002

Complexo:

Nº achado:

17 bases de faiança

Localização

Coordenadas:

X:

Y:

Cota:

Caracterização da peça

| | | | |
|-------------------|-------------------|--------------------|------------------------------|
| Cronologia | Datação: | Cronologia: | Período: Idade contemporânea |
| | Nº fragmentos: 17 | Tipo: | |
| | Peça: | Forma: Base | Bordo: |
| | Classificação: | Categoria: Faiança | Produção: |

Identificação

Nº inventário: 463,464,465,466,467,468,469,470,471,472,473,474,475,476,477,478,479,480,481,482,483

Sondagem: S3

UE: 123

Complexo:

Nº achado:

21 paredes de cerâmica comum fina

Localização

Coordenadas:

X:

Y:

Cota:

Caracterização da peça

| | | | |
|-------------------|-------------------|--------------------------------|------------------------|
| Cronologia | Datação: | Cronologia: | Período: Alto imperial |
| | Nº fragmentos: 21 | Tipo: | |
| | Peça: | Forma: Parede | Bordo: |
| | Classificação: | Categoria: Cerâmica Comum Fina | Produção: Local |

Identificação

Nº inventário: 464

Sondagem: S6

UE: 138

Complexo:

Nº achado:

1 borde de cerâmica comum romana

Localização

Coordenadas:

X:

Y:

Cota:

Caracterização da peça

| | | | |
|-------------------|------------------|---------------------------|-----------------|
| Cronologia | Datação: | Cronologia: | Período: Romano |
| | Nº fragmentos: 1 | Tipo: | |
| | Peça: | Forma: Bordo | Bordo: |
| | Classificação: | Categoria: Cerâmica Comum | Produção: Local |

Identificação

Nº inventário: 465,466,467,468,469

Sondagem: S6

UE: 138

Complexo:

Nº achado:

5 bases de cerâmica comum romana

Localização

Coordenadas:

X:

Y:

Cota:

Caracterização da peça

| | | | |
|-------------------|------------------|---------------------------|-----------------|
| Cronologia | Datação: | Cronologia: | Período: Romano |
| | Nº fragmentos: 5 | Tipo: | |
| | Peça: | Forma: Base | Bordo: |
| | Classificação: | Categoria: Cerâmica Comum | Produção: Local |

Identificação

Nº inventário: 47

Sondagem: S6

UE: 149

Complexo:

Nº achado:

1 base de porcelana

Localização

Coordenadas:

X:

Y:

Cota:

Caracterização da peça

| | | | |
|-------------------|------------------|----------------------|------------------------------|
| Cronologia | Datação: | Cronologia: | Período: Idade contemporânea |
| | Nº fragmentos: 1 | Tipo: | |
| | Peça: | Forma: Base | Bordo: |
| | Classificação: | Categoria: Porcelana | Produção: |

Identificação

Nº inventário: 47,48,49,50,51,52

Sondagem: S7

UE: 155

Complexo:

Nº achado:

6 paredes de cerâmica vidrada contemporânea

Localização

Coordenadas:

X:

Y:

Cota:

Caracterização da peça

| | | | |
|-------------------|------------------|-----------------------------|------------------------------|
| Cronologia | Datação: | Cronologia: | Período: Idade contemporânea |
| | Nº fragmentos: 6 | Tipo: | |
| | Peça: | Forma: Parede | Bordo: |
| | Classificação: | Categoria: Cerâmica Vidrada | Produção: Regional |

Identificação

Nº inventário: 470,471

Sondagem: S6

UE: 138

Complexo:

Nº achado:

2 fragmentos de cerâmica comum romana

Localização

Coordenadas:

X:

Y:

Cota:

Caracterização da peça

| | | | |
|-------------------|------------------|---------------------------|-----------------|
| Cronologia | Datação: | Cronologia: | Período: Romano |
| | Nº fragmentos: 2 | Tipo: | |
| | Peça: | Forma: Fragmento de asa | Bordo: |
| | Classificação: | Categoria: Cerâmica Comum | Produção: Local |

Identificação

Nº inventário: 472,473,474,475,476,477,478,479

Sondagem: S6

UE: 138

Complexo:

Nº achado:

8 paredes de cerâmica comum romana

Localização

Coordenadas:

X:

Y:

Cota:

Caracterização da peça

| | | | |
|-------------------|------------------|---------------------------|-----------------|
| Cronologia | Datação: | Cronologia: | Período: Romano |
| | Nº fragmentos: 8 | Tipo: | |
| | Peça: | Forma: Parede | Bordo: |
| | Classificação: | Categoria: Cerâmica Comum | Produção: Local |

Identificação

Nº inventário: 48,49,50,51,52

Sondagem: S6

UE: 149

Complexo:

Nº achado:

5 azulejos

Localização

Coordenadas:

X:

Y:

Cota:

Caracterização da peça

| | | | |
|-------------------|------------------|------------------------|------------------------------|
| Cronologia | Datação: | Cronologia: | Período: Idade contemporânea |
| | Nº fragmentos: 5 | Tipo: | |
| | Peça: | Forma: Perfil completo | Bordo: |
| | Classificação: | Categoria: Azulejo | Produção: |

Identificação

Nº inventário: 480,481,482

Sondagem: S6

UE: 138

Complexo:

Nº achado:

3 paredes de ânfora Halt. 70

Localização

Coordenadas:

X:

Y:

Cota:

Caracterização da peça

| | | | |
|-------------------|------------------|---------------------|---------------------|
| Cronologia | Datação: | Cronologia: | Período: Romano |
| | Nº fragmentos: 3 | Tipo: | |
| | Peça: | Forma: Parede | Bordo: |
| | Dureza: | Estado conservação: | Procedência: Bética |
| | Classificação: | Categoria: Ânfora | Produção: Bética |

Identificação

Nº inventário: 483,484

Sondagem: S6

UE: 138

Complexo:

Nº achado:

2 paredes de cerâmica comum fina

Localização

Coordenadas:

X:

Y:

Cota:

Caracterização da peça

| | | | |
|-------------------|------------------|--------------------------------|------------------------|
| Cronologia | Datação: | Cronologia: | Período: Alto imperial |
| | Nº fragmentos: 2 | Tipo: | |
| | Peça: | Forma: Parede | Bordo: |
| | Classificação: | Categoria: Cerâmica Comum Fina | Produção: Local |

Identificação

Nº inventário: 484,485,486,487,488,489

Sondagem: S3

UE: 123

Complexo:

Nº achado:

6 paredes de cerâmica comum fina

Localização

Coordenadas:

X:

Y:

Cota:

Caracterização da peça

| | | | |
|-------------------|------------------|--------------------------------|------------------------|
| Cronologia | Datação: | Cronologia: | Período: Alto imperial |
| | Nº fragmentos: 6 | Tipo: | |
| | Peça: | Forma: Parede | Bordo: |
| | Classificação: | Categoria: Cerâmica Comum Fina | Produção: Local |

Identificação

Nº inventário: 485

Sondagem: S6

UE: 138

Complexo:

Nº achado:

1 borde de tigela bracarense que imita Drag. 24/25

Localização

Coordenadas:

X:

Y:

Cota:

Caracterização da peça

| | | | |
|-------------------|------------------|--------------------------------|------------------------|
| Cronologia | Datação: | Cronologia: | Período: Alto imperial |
| | Nº fragmentos: 1 | Tipo: Tigela | |
| | Peça: | Forma: Bordo | Bordo: |
| | Classificação: | Categoria: Cerâmica Bracarense | Produção: Local |

Identificação

Nº inventário: 486

Sondagem: S6

UE: 138

Complexo:

Nº achado:

1 borde de cinzenta tardia con labio estampillado

Localização

Coordenadas:

X:

Y:

Cota:

Caracterização da peça

| | | | |
|-------------------|------------------|-------------------------------------|---------------------------|
| Cronologia | Datação: | Cronologia: V-VI | Período: Suevo-visigótico |
| | Nº fragmentos: 1 | Tipo: | |
| | Peça: | Forma: Bordo | Bordo: |
| | Classificação: | Categoria: Cerâmica Cinzenta Tardia | Produção: Cinzenta Tardia |

Identificação

Nº inventário: 487,488,489

Sondagem: S6

UE: 138

Complexo:

Nº achado:

3 bases de cerâmica cinzenta tardia

Localização

Coordenadas:

X:

Y:

Cota:

Caracterização da peça

Cronologia

Datação:

Cronologia:

Período: Suevo-visigótico

Nº fragmentos: 3

Tipo:

Peça:

Forma: Base

Bordo:

Classificação:

Categoria: Cerâmica Cinzenta Tardia

Produção: Cinzenta Tardia

Identificação

Nº inventário: 49,50,51,52,53,54,55,56,57,58,59,60,61,62,63

Sondagem: S2

UE: 092

Complexo:

Nº achado:

15 paredes de cerâmica de idade média baixa

Localização

Coordenadas:

X:

Y:

Cota:

Caracterização da peça

Cronologia

Datação:

Cronologia:

Período: Idade média - baixa

Nº fragmentos: 15

Tipo:

Peça:

Forma: Parede

Bordo:

Classificação:

Categoria: Cerâmica Medieval

Produção: Local

Identificação

Nº inventário: 490

Sondagem: S6

UE: 138

Complexo:

Nº achado:

1 fragmento de asa de cerâmica cinzenta tardia

Localização

Coordenadas:

X:

Y:

Cota:

Caracterização da peça

Cronologia

Datação:

Cronologia:

Período: Suevo-visigótico

Nº fragmentos: 1

Tipo:

Peça:

Forma: Fragmento de asa

Bordo:

Classificação:

Categoria: Cerâmica Cinzenta Tardia

Produção: Cinzenta Tardia

Identificação

Nº inventário: 490

Sondagem: S3

UE: 123

Complexo:

Nº achado:

1 borde de cinzenta fina pulida

Localização

Coordenadas:

X:

Y:

Cota:

Caracterização da peça

| | | | |
|-------------------|------------------|--|------------------------|
| Cronologia | Datação: | Cronologia: | Período: Alto imperial |
| | Nº fragmentos: 1 | Tipo: | |
| | Peça: | Forma: Bordo | Bordo: |
| | Classificação: | Categoria: Cerâmica Cinzenta Fina Polida | Produção: Local |

Identificação

Nº inventário: 491,492

Sondagem: S6

UE: 138

Complexo:

Nº achado:

2 paredes de cerâmica cinzenta tardia

Localização

Coordenadas:

X:

Y:

Cota:

Caracterização da peça

| | | | |
|-------------------|------------------|-------------------------------------|---------------------------|
| Cronologia | Datação: | Cronologia: | Período: Suevo-visigótico |
| | Nº fragmentos: 2 | Tipo: | |
| | Peça: | Forma: Parede | Bordo: |
| | Classificação: | Categoria: Cerâmica Cinzenta Tardia | Produção: Cinzenta Tardia |

Identificação

Nº inventário: 491,495,496,497,499

Sondagem: S3

UE: 123

Complexo:

Nº achado:

5 bordes de TSH

Localização

Coordenadas:

X:

Y:

Cota:

Caracterização da peça

| | | | |
|-------------------|------------------|----------------------|------------------------|
| Cronologia | Datação: | Cronologia: | Período: Alto imperial |
| | Nº fragmentos: 5 | Tipo: | |
| | Peça: | Forma: Bordo | Bordo: |
| | Classificação: | Categoria: Sigillata | Produção: Hispânica |

Identificação

Nº inventário: 492

Sondagem: S3

UE: 123

Complexo:

Nº achado:

1 borde de TSH Drag. 15/17

Localização

Coordenadas:

X:

Y:

Cota:

Caracterização da peça

| | | | |
|-------------------|------------------|----------------------|------------------------|
| Cronologia | Datação: | Cronologia: | Período: Alto imperial |
| | Nº fragmentos: 1 | Tipo: | |
| | Peça: | Forma: Bordo | Bordo: |
| | Classificação: | Categoria: Sigillata | Produção: Hispânica |

Identificação

Nº inventário: 493

Sondagem: S3

UE: 123

Complexo:

Nº achado:

1 borde de TSH Drag. 33

Localização

Coordenadas:

X:

Y:

Cota:

Caracterização da peça

| | | | |
|-------------------|------------------|----------------------|---------------------------|
| Cronologia | Datação: | Cronologia: | Período: Alto imperial |
| | Nº fragmentos: 1 | Tipo: | |
| | Peça: | Forma: Bordo | Bordo: |
| | Dureza: | Estado conservação: | Procedência: vale do Ebro |
| | Classificação: | Categoria: Sigillata | Produção: Hispânica |

Identificação

Nº inventário: 493,494

Sondagem: S6

UE: 138

Complexo:

Nº achado:

2 paredes de cerâmica de tradição indígena

Localização

Coordenadas:

X:

Y:

Cota:

Caracterização da peça

| | | | |
|-------------------|------------------|------------------------------|-------------------------|
| Cronologia | Datação: | Cronologia: | Período: Idade do Ferro |
| | Nº fragmentos: 2 | Tipo: | |
| | Peça: | Forma: Parede | Bordo: |
| | Classificação: | Categoria: Tradição Indígena | Produção: Local |

Identificação

Nº inventário: 494

Sondagem: S3

UE: 123

Complexo:

Nº achado:

1 borde de TSH Drag. 37

Localização

Coordenadas:

X:

Y:

Cota:

Caracterização da peça

| | | | |
|-------------------|------------------|----------------------|---------------------------|
| Cronologia | Datação: | Cronologia: | Período: Alto imperial |
| | Nº fragmentos: 1 | Tipo: | |
| | Peça: | Forma: Bordo | Bordo: |
| | Dureza: | Estado conservação: | Procedência: vale do Ebro |
| | Classificação: | Categoria: Sigillata | Produção: Hispânica |

Identificação

Nº inventário: 498

Sondagem: S3

UE: 123

Complexo:

Nº achado:

1 borde de TSH Drag. 15/17

Localização

Coordenadas:

X:

Y:

Cota:

Caracterização da peça

| | | | |
|-------------------|------------------|----------------------|------------------------|
| Cronologia | Datação: | Cronologia: | Período: Alto imperial |
| | Nº fragmentos: 1 | Tipo: | |
| | Peça: | Forma: Bordo | Bordo: |
| | Classificação: | Categoria: Sigillata | Produção: Hispânica |

Identificação

Nº inventário: 5

Sondagem: S2

UE: 113

Complexo:

Nº achado:

1 parede de cerâmica idade média baixa

Localização

Coordenadas:

X:

Y:

Cota:

Caracterização da peça

| | | | |
|-------------------|------------------|------------------------------|------------------------------|
| Cronologia | Datação: | Cronologia: | Período: Idade média - baixa |
| | Nº fragmentos: 1 | Tipo: | |
| | Peça: | Forma: Parede | Bordo: |
| | Classificação: | Categoria: Cerâmica Medieval | Produção: Local |

Identificação

Nº inventário: 5

Sondagem: S4

UE: 012

Complexo:

Nº achado:

1 base de faiança

Localização

Coordenadas:

X:

Y:

Cota:

Caracterização da peça

Cronologia

Datação:

Cronologia:

Período: Idade contemporânea

Nº fragmentos: 1

Tipo:

Peça:

Forma: Base

Bordo:

Classificação:

Categoria: Faiança

Produção:

Identificação

Nº inventário: 5

Sondagem: S1

UE: 111

Complexo:

Nº achado:

1 base de engobe vermelho tardio

Localização

Coordenadas:

X:

Y:

Cota:

Caracterização da peça

Cronologia

Datação:

Cronologia:

Período: Suevo-visigótico

Nº fragmentos: 1

Tipo:

Peça:

Forma: Base

Bordo:

Classificação:

Categoria: Cerâmica Engobe Vermelho

Produção: Local

Identificação

Nº inventário: 5

Sondagem: S6

UE: 152

Complexo:

Nº achado:

1 base de faiança

Localização

Coordenadas:

X:

Y:

Cota:

Caracterização da peça

Cronologia

Datação:

Cronologia:

Período: Idade contemporânea

Nº fragmentos: 1

Tipo:

Peça:

Forma: Base

Bordo:

Classificação:

Categoria: Faiança

Produção:

Identificação

Nº inventário: 5

Sondagem: S1

UE: 108

Complexo:

Nº achado:

1 fragmento de azulejo

Localização

Coordenadas:

X:

Y:

Cota:

Caracterização da peça

Cronologia

Datação:

Cronologia:

Período: Idade contemporânea

Nº fragmentos: 1

Tipo:

Peça:

Forma: Perfil completo

Bordo:

Classificação:

Categoria: Azulejo

Produção:

Identificação

Nº inventário: 5

Sondagem: S2

UE: 116

Complexo:

Nº achado:

1 borde de pote de cerâmica de idade média baixa

Localização

Coordenadas:

X:

Y:

Cota:

Caracterização da peça

Cronologia

Datação:

Cronologia:

Período: Idade média - baixa

Nº fragmentos: 1

Tipo: Pote

Peça:

Forma: Bocal

Bordo:

Classificação:

Categoria: Cerâmica Medieval

Produção: Local

Identificação

Nº inventário: 5

Sondagem: S7

UE: 155

Complexo:

Nº achado:

1 borde de prato de cinzenta tardia que imita TSHT Paz Peralta 83

Localização

Coordenadas:

X:

Y:

Cota:

Caracterização da peça

Cronologia

Datação:

Cronologia:

Período: Suevo-visigótico

Nº fragmentos: 1

Tipo:

Peça:

Forma: Bordo

Bordo:

Classificação:

Categoria: Cerâmica Cinzenta Tardia

Produção: Cinzenta Tardia

Identificação

Nº inventário: 5,6

Sondagem: S8

UE: 066

Complexo:

Nº achado:

2 paredes cerâmica vidrada contemporânea

Localização

Coordenadas:

X:

Y:

Cota:

Caracterização da peça

| | | | |
|-------------------|------------------|-----------------------------|------------------------------|
| Cronologia | Datação: | Cronologia: | Período: Idade contemporânea |
| | Nº fragmentos: 2 | Tipo: | |
| | Peça: | Forma: Parede | Bordo: |
| | Classificação: | Categoria: Cerâmica Vidrada | Produção: Regional |

Identificação

Nº inventário: 5,6

Sondagem: S1

UE: 103

Complexo:

Nº achado:

2 paredes de cinzenta tardia

Localização

Coordenadas:

X:

Y:

Cota:

Caracterização da peça

| | | | |
|-------------------|------------------|-------------------------------------|---------------------------|
| Cronologia | Datação: | Cronologia: | Período: Suevo-visigótico |
| | Nº fragmentos: 2 | Tipo: | |
| | Peça: | Forma: Parede | Bordo: |
| | Classificação: | Categoria: Cerâmica Cinzenta Tardia | Produção: Cinzenta Tardia |

Identificação

Nº inventário: 5,6,7,8

Sondagem: S4

UE: 043

Complexo:

Nº achado:

4 paredes de cerâmica medieval

Localização

Coordenadas:

X:

Y:

Cota:

Caracterização da peça

| | | | |
|-------------------|------------------|------------------------------|------------------------------|
| Cronologia | Datação: | Cronologia: | Período: Idade média - baixa |
| | Nº fragmentos: 4 | Tipo: | |
| | Peça: | Forma: Parede | Bordo: |
| | Classificação: | Categoria: Cerâmica Medieval | Produção: Local |

Identificação

Nº inventário: 5,6,7,8

Sondagem: S3

UE: 112

Complexo:

Nº achado:

4 bases de TSH

Localização

Coordenadas:

X:

Y:

Cota:

Caracterização da peça

Cronologia

Datação:

Cronologia:

Período: Alto imperial

Nº fragmentos: 4

Tipo:

Peça:

Forma: Base

Bordo:

Classificação:

Categoria: Sigillata

Produção: Hispânica

Identificação

Nº inventário: 5,6,7,8,9

Sondagem: S3

UE: 125

Complexo:

Nº achado:

5 paredes de cerâmica comum fina

Localização

Coordenadas:

X:

Y:

Cota:

Caracterização da peça

Cronologia

Datação:

Cronologia:

Período: Alto imperial

Nº fragmentos: 5

Tipo:

Peça:

Forma: Parede

Bordo:

Classificação:

Categoria: Cerâmica Comum Fina

Produção: Local

Identificação

Nº inventário: 5,6,7,8,9,10

Sondagem: S4

UE: 008

Complexo:

Nº achado:

6 bases de cerâmica comum contemporânea

Localização

Coordenadas:

X:

Y:

Cota:

Caracterização da peça

Cronologia

Datação:

Cronologia:

Período: Idade contemporânea

Nº fragmentos: 6

Tipo:

Peça:

Forma: Base

Bordo:

Classificação:

Categoria: Cerâmica Comum

Produção: Local

Identificação

Nº inventário: 5,6,7,8,9,10,11,12

Sondagem: S3

UE: 119

Complexo:

Nº achado:

8 bases de TSH

Localização

Coordenadas:

X:

Y:

Cota:

Caracterização da peça

| | | | |
|-------------------|------------------|----------------------|------------------------|
| Cronologia | Datação: | Cronologia: | Período: Alto imperial |
| | Nº fragmentos: 8 | Tipo: | |
| | Peça: | Forma: Base | Bordo: |
| | Classificação: | Categoria: Sigillata | Produção: Hispânica |

Identificação

Nº inventário: 50,51,52,53,54,55,56,57,58,59,60,61,62,63,64,65,66,67,68,69

Sondagem: S7

UE: 180

Complexo:

Nº achado:

20 paredes de cerâmica comum romana

Localização

Coordenadas:

X:

Y:

Cota:

Caracterização da peça

| | | | |
|-------------------|-------------------|---------------------------|-----------------|
| Cronologia | Datação: | Cronologia: | Período: Romano |
| | Nº fragmentos: 20 | Tipo: | |
| | Peça: | Forma: Parede | Bordo: |
| | Classificação: | Categoria: Cerâmica Comum | Produção: Local |

Identificação

Nº inventário: 500,517,554

Sondagem: S3

UE: 123

Complexo:

Nº achado:

3 paredes de TSH Drag. 15/17

Localização

Coordenadas:

X:

Y:

Cota:

Caracterização da peça

| | | | |
|-------------------|------------------|----------------------|---------------------------|
| Cronologia | Datação: | Cronologia: | Período: Alto imperial |
| | Nº fragmentos: 3 | Tipo: | |
| | Peça: | Forma: Parede | Bordo: |
| | Dureza: | Estado conservação: | Procedência: vale do Ebro |
| | Classificação: | Categoria: Sigillata | Produção: Hispânica |

Identificação

Nº inventário: 501

Sondagem: S3

UE: 123

Complexo:

Nº achado:

1 pieza discoidal de TSH

Localização

Coordenadas:

X:

Y:

Cota:

Caracterização da peça

Cronologia

Datação:

Cronologia:

Período: Alto imperial

Nº fragmentos: 1

Tipo: Peça discoidal

Peça:

Forma: Perfil completo

Bordo:

Classificação:

Categoria: Sigillata

Produção: Hispânica

Identificação

Nº inventário: 502,503,504,505,506,507,508,509,510,511,512,513,514,515,516,517,518

Sondagem: S3

UE: 123

Complexo:

Nº achado:

17 bases de TSH

Localização

Coordenadas:

X:

Y:

Cota:

Caracterização da peça

Cronologia

Datação:

Cronologia:

Período: Alto imperial

Nº fragmentos: 17

Tipo:

Peça:

Forma: Base

Bordo:

Classificação:

Categoria: Sigillata

Produção: Hispânica

Identificação

Nº inventário: 507

Sondagem: S6

UE: 138

Complexo:

Nº achado:

1 fragmento de plástico

Localização

Coordenadas:

X:

Y:

Cota:

Caracterização da peça

Cronologia

Datação:

Cronologia:

Período: Idade contemporânea

Identificação

Nº inventário: 51,52

Sondagem: S4

UE: 009

Complexo:

Nº achado:

2 fragmento de material de construção

Localização

Coordenadas:

X:

Y:

Cota:

Caracterização da peça

Cronologia

Datação:

Cronologia:

Período: Indeterminada

Nº fragmentos: 2

Tipo:

Classificação:

Categoria: Material de construção

Produção:

Identificação

Nº inventário: 51,52,53,54,55,56

Sondagem: S1

UE: 111

Complexo:

Nº achado:

6 paredes de comum romana

Localização

Coordenadas:

X:

Y:

Cota:

Caracterização da peça

Cronologia

Datação:

Cronologia:

Período: Romano

Nº fragmentos: 6

Tipo:

Peça:

Forma: Parede

Bordo:

Classificação:

Categoria: Cerâmica Comum

Produção: Local

Identificação

Nº inventário: 51,52,53,54,55,56,57,58

Sondagem: S3

UE: 097

Complexo:

Nº achado:

8 bases de cerâmica comum romana

Localização

Coordenadas:

X:

Y:

Cota:

Caracterização da peça

Cronologia

Datação:

Cronologia:

Período: Romano

Nº fragmentos: 8

Tipo:

Peça:

Forma: Base

Bordo:

Classificação:

Categoria: Cerâmica Comum

Produção: Local

Identificação

Nº inventário: 51,52,53,54,55,56,57,58,59,60,61,62,63,64,65,66,67,68,69,70

Sondagem: S8

UE: 066

Complexo:

Nº achado:

20 paredes de cerâmica comum contemporânea

Localização

Coordenadas:

X:

Y:

Cota:

Caracterização da peça

| | | | |
|-------------------|-------------------|---------------------------|------------------------------|
| Cronologia | Datação: | Cronologia: | Período: Idade contemporânea |
| | Nº fragmentos: 20 | Tipo: | |
| | Peça: | Forma: Parede | Bordo: |
| | Classificação: | Categoria: Cerâmica Comum | Produção: Regional |

Identificação

Nº inventário: 51,52,53,54,55,56,57,58,59,60,61,62,63,64,65,66,67,68,69,70,71,72,73,74,75,76

Sondagem: S3

UE: 119

Complexo:

Nº achado:

26 paredes de cerâmica comum fina

Localização

Coordenadas:

X:

Y:

Cota:

Caracterização da peça

| | | | |
|-------------------|-------------------|--------------------------------|------------------------|
| Cronologia | Datação: | Cronologia: | Período: Alto imperial |
| | Nº fragmentos: 26 | Tipo: | |
| | Peça: | Forma: Parede | Bordo: |
| | Classificação: | Categoria: Cerâmica Comum Fina | Produção: Local |

Identificação

Nº inventário: 519,520,521,522,523,524,525,526,527,528,529,530,531,532,533,534,535,536,537,538

Sondagem: S3

UE: 123

Complexo:

Nº achado:

20 paredes de TSH

Localização

Coordenadas:

X:

Y:

Cota:

Caracterização da peça

| | | | |
|-------------------|-------------------|----------------------|------------------------|
| Cronologia | Datação: | Cronologia: | Período: Alto imperial |
| | Nº fragmentos: 20 | Tipo: | |
| | Peça: | Forma: Parede | Bordo: |
| | Classificação: | Categoria: Sigillata | Produção: Hispânica |

Identificação

Nº inventário: 53,54

Sondagem: S7

UE: 155

Complexo:

Nº achado:

2 bordes de faiança

Localização

Coordenadas:

X:

Y:

Cota:

Caracterização da peça

| | | | |
|-------------------|------------------|--------------------|------------------------------|
| Cronologia | Datação: | Cronologia: | Período: Idade contemporânea |
| | Nº fragmentos: 2 | Tipo: | |
| | Peça: | Forma: Bordo | Bordo: |
| | Classificação: | Categoria: Faiança | Produção: |

Identificação

Nº inventário: 539,540,541,542,543,544,545,546,547,548,549,550,551,552,553,554

Sondagem: S3

UE: 123

Complexo:

Nº achado:

16 paredes de TSH

Localização

Coordenadas:

X:

Y:

Cota:

Caracterização da peça

| | | | |
|-------------------|-------------------|----------------------|------------------------|
| Cronologia | Datação: | Cronologia: | Período: Alto imperial |
| | Nº fragmentos: 16 | Tipo: | |
| | Peça: | Forma: Parede | Bordo: |
| | Classificação: | Categoria: Sigillata | Produção: Hispânica |

Identificação

Nº inventário: 55,56,57,58

Sondagem: S7

UE: 155

Complexo:

Nº achado:

4 bases de faianças

Localização

Coordenadas:

X:

Y:

Cota:

Caracterização da peça

| | | | |
|-------------------|------------------|--------------------|------------------------------|
| Cronologia | Datação: | Cronologia: | Período: Idade contemporânea |
| | Nº fragmentos: 4 | Tipo: | |
| | Peça: | Forma: Base | Bordo: |
| | Classificação: | Categoria: Faiança | Produção: |

Identificação

Nº inventário: 55,56,57,58,59,60

Sondagem: S6

UE: 138

Complexo:

Nº achado:

6 bases de cerâmica comum contemporânea

Localização

Coordenadas:

X:

Y:

Cota:

Caracterização da peça

| | | | |
|-------------------|------------------|---------------------------|------------------------------|
| Cronologia | Datação: | Cronologia: | Período: Idade contemporânea |
| | Nº fragmentos: 6 | Tipo: | |
| | Peça: | Forma: Base | Bordo: |
| | Classificação: | Categoria: Cerâmica Comum | Produção: Regional |

Identificação

Nº inventário: 555,556

Sondagem: S3

UE: 123

Complexo:

Nº achado:

2 bordes de TSH

Localização

Coordenadas:

X:

Y:

Cota:

Caracterização da peça

| | | | |
|-------------------|------------------|----------------------|------------------------|
| Cronologia | Datação: | Cronologia: | Período: Alto imperial |
| | Nº fragmentos: 2 | Tipo: | |
| | Peça: | Forma: Bordo | Bordo: |
| | Classificação: | Categoria: Sigillata | Produção: Hispânica |

Identificação

Nº inventário: 557,558,559,560,561,562,563,564,565,566,567,568,569,570,571

Sondagem: S3

UE: 123

Complexo:

Nº achado:

15 paredes de TSH

Localização

Coordenadas:

X:

Y:

Cota:

Caracterização da peça

| | | | |
|-------------------|-------------------|----------------------|------------------------|
| Cronologia | Datação: | Cronologia: | Período: Alto imperial |
| | Nº fragmentos: 15 | Tipo: | |
| | Peça: | Forma: Parede | Bordo: |
| | Classificação: | Categoria: Sigillata | Produção: Hispânica |

Identificação

Nº inventário: 56

Sondagem: S4

UE: 008

Complexo:

Nº achado:

1 fragmento de material de construção

Localização

Coordenadas:

X:

Y:

Cota:

Caracterização da peça

Cronologia

Datação:

Cronologia:

Período: Indeterminada

Nº fragmentos: 1

Tipo:

Classificação:

Categoria: Material de construção

Produção:

Identificação

Nº inventário: 57

Sondagem: S3

UE: 115

Complexo:

Nº achado:

1 borde de engobe vermelho tardio

Localização

Coordenadas:

X:

Y:

Cota:

Caracterização da peça

Cronologia

Datação:

Cronologia:

Período: Suevo-visigótico

Nº fragmentos: 1

Tipo:

Peça:

Forma: Bordo

Bordo:

Classificação:

Categoria: Cerâmica Engobe Vermelho

Produção: Local

Identificação

Nº inventário: 57,58

Sondagem: S1

UE: 111

Complexo:

Nº achado:

2 bases de cerâmica comum romana

Localização

Coordenadas:

X:

Y:

Cota:

Caracterização da peça

Cronologia

Datação:

Cronologia:

Período: Romano

Nº fragmentos: 2

Tipo:

Peça:

Forma: Base

Bordo:

Classificação:

Categoria: Cerâmica Comum

Produção: Local

Identificação

Nº inventário: 57,58,59,60,61,62,63,64,65,66,67,68,69,70,71,72,73,74

Sondagem: S3

UE: 112

Complexo:

Nº achado:

18 paredes de cerâmica comum fina

Localização

Coordenadas:

X:

Y:

Cota:

Caracterização da peça

| | | | |
|-------------------|-------------------|--------------------------------|------------------------|
| Cronologia | Datação: | Cronologia: | Período: Alto imperial |
| | Nº fragmentos: 18 | Tipo: | |
| | Peça: | Forma: Parede | Bordo: |
| | Classificação: | Categoria: Cerâmica Comum Fina | Produção: Lusitana |

Identificação

Nº inventário: 572,573,574,575

Sondagem: S3

UE: 123

Complexo:

Nº achado:

4 paredes de tradição indígena

Localização

Coordenadas:

X:

Y:

Cota:

Caracterização da peça

| | | | |
|-------------------|------------------|------------------------------|-------------------------|
| Cronologia | Datação: | Cronologia: | Período: Idade do Ferro |
| | Nº fragmentos: 4 | Tipo: | |
| | Peça: | Forma: Parede | Bordo: |
| | Classificação: | Categoria: Tradição Indígena | Produção: Local |

Identificação

Nº inventário: 576

Sondagem: S3

UE: 123

Complexo:

Nº achado:

1 borde de prato de engobe vermelho tardio

Localização

Coordenadas:

X:

Y:

Cota:

Caracterização da peça

| | | | |
|-------------------|------------------|-------------------------------------|---------------------------|
| Cronologia | Datação: | Cronologia: | Período: Suevo-visigótico |
| | Nº fragmentos: 1 | Tipo: Prato | |
| | Peça: | Forma: Bordo | Bordo: |
| | Classificação: | Categoria: Cerâmica Engobe Vermelho | Produção: Local |

Identificação

Nº inventário: 576,577,578,581,582

Sondagem: S3

UE: 123

Complexo:

Nº achado:

5 borde de engobe vermelho

Localização

Coordenadas:

X:

Y:

Cota:

Caracterização da peça

| | | | |
|-------------------|------------------|-------------------------------------|-----------------|
| Cronologia | Datação: | Cronologia: | Período: Romano |
| | Nº fragmentos: 5 | Tipo: | |
| | Peça: | Forma: Bordo | Bordo: |
| | Classificação: | Categoria: Cerâmica Engobe Vermelho | Produção: Local |

Identificação

Nº inventário: 58

Sondagem: S3

UE: 115

Complexo:

Nº achado:

1 asa e parede de lucerna bracarense

Localização

Coordenadas:

X:

Y:

Cota:

Caracterização da peça

| | | | |
|-------------------|------------------|--------------------------------|------------------------|
| Cronologia | Datação: | Cronologia: | Período: Alto imperial |
| | Nº fragmentos: 1 | Tipo: | |
| | Peça: | Forma: Perfil completo | Bordo: |
| | Classificação: | Categoria: Cerâmica Bracarense | Produção: Local |

Identificação

Nº inventário: 580

Sondagem: S3

UE: 123

Complexo:

Nº achado:

1 borde de prato de engobe vermelho tardio

Localização

Coordenadas:

X:

Y:

Cota:

Caracterização da peça

| | | | |
|-------------------|------------------|-------------------------------------|---------------------------|
| Cronologia | Datação: | Cronologia: | Período: Suevo-visigótico |
| | Nº fragmentos: 1 | Tipo: Prato | |
| | Peça: | Forma: Bordo | Bordo: |
| | Classificação: | Categoria: Cerâmica Engobe Vermelho | Produção: Local |

Identificação

Nº inventário: 583

Sondagem: S3

UE: 123

Complexo:

Nº achado:

1 base de engobe vermelho

Localização

Coordenadas:

X:

Y:

Cota:

Caracterização da peça

| | | | |
|-------------------|------------------|-------------------------------------|-----------------|
| Cronologia | Datação: | Cronologia: | Período: Romano |
| | Nº fragmentos: 1 | Tipo: | |
| | Peça: | Forma: Base | Bordo: |
| | Classificação: | Categoria: Cerâmica Engobe Vermelho | Produção: Local |

Identificação

Nº inventário: 584,585,586

Sondagem: S3

UE: 123

Complexo:

Nº achado:

3 fragmentos de asas de engobe vermelho

Localização

Coordenadas:

X:

Y:

Cota:

Caracterização da peça

| | | | |
|-------------------|------------------|-------------------------------------|-----------------|
| Cronologia | Datação: | Cronologia: | Período: Romano |
| | Nº fragmentos: 3 | Tipo: | |
| | Peça: | Forma: Fragmento de asa | Bordo: |
| | Classificação: | Categoria: Cerâmica Engobe Vermelho | Produção: Local |

Identificação

Nº inventário: 587,588,589,590,591,592,593,594,595,596,597,598,599,600,601,602,603,604,605

Sondagem: S3

UE: 123

Complexo:

Nº achado:

19 paredes de cerâmica de engobe vermelho

Localização

Coordenadas:

X:

Y:

Cota:

Caracterização da peça

| | | | |
|-------------------|-------------------|-------------------------------------|-----------------|
| Cronologia | Datação: | Cronologia: | Período: Romano |
| | Nº fragmentos: 19 | Tipo: | |
| | Peça: | Forma: Parede | Bordo: |
| | Classificação: | Categoria: Cerâmica Engobe Vermelho | Produção: Local |

Identificação

Nº inventário: 59

Sondagem: S3

UE: 097

Complexo:

Nº achado:

1 fragmento de asa de cerâmica comum romana

Localização

Coordenadas:

X:

Y:

Cota:

Caracterização da peça

Cronologia

Datação:

Cronologia:

Período: Romano

Nº fragmentos: 1

Tipo:

Peça:

Forma: Fragmento de asa

Bordo:

Classificação:

Categoria: Cerâmica Comum

Produção: Local

Identificação

Nº inventário: 59,60,61,62

Sondagem: S3

UE: 115

Complexo:

Nº achado:

4 paredes de lucerna bracarense

Localização

Coordenadas:

X:

Y:

Cota:

Caracterização da peça

Cronologia

Datação:

Cronologia:

Período: Alto imperial

Nº fragmentos: 4

Tipo:

Peça:

Forma: Parede

Bordo:

Classificação:

Categoria: Cerâmica Bracarense

Produção: Local

Identificação

Nº inventário: 59,60,61,62

Sondagem: S1

UE: 111

Complexo:

Nº achado:

4 fragmentos de asa de cerâmica comum romana

Localização

Coordenadas:

X:

Y:

Cota:

Caracterização da peça

Cronologia

Datação:

Cronologia:

Período: Romano

Nº fragmentos: 4

Tipo:

Peça:

Forma: Fragmento de asa

Bordo:

Classificação:

Categoria: Cerâmica Comum

Produção: Local

Identificação

Nº inventário: 59,60,61,62,63

Sondagem: S7

UE: 155

Complexo:

Nº achado:

5 paredes de faiança

Localização

Coordenadas:

X:

Y:

Cota:

Caracterização da peça

| | | | |
|-------------------|------------------|--------------------|------------------------------|
| Cronologia | Datação: | Cronologia: | Período: Idade contemporânea |
| | Nº fragmentos: 5 | Tipo: | |
| | Peça: | Forma: Parede | Bordo: |
| | Classificação: | Categoria: Faiança | Produção: |

Identificação

Nº inventário: 6

Sondagem: S5

UE: 022

Complexo:

Nº achado:

1 borde de cerâmica vidrada contemporânea

Localização

Coordenadas:

X:

Y:

Cota:

Caracterização da peça

| | | | |
|-------------------|------------------|-----------------------------|------------------------------|
| Cronologia | Datação: | Cronologia: | Período: Idade contemporânea |
| | Nº fragmentos: 1 | Tipo: | |
| | Peça: | Forma: Bordo | Bordo: |
| | Classificação: | Categoria: Cerâmica Vidrada | Produção: Regional |

Identificação

Nº inventário: 6

Sondagem: S1

UE: 111

Complexo:

Nº achado:

1 parede de ARSW C

Localização

Coordenadas:

X:

Y:

Cota:

Caracterização da peça

| | | | |
|-------------------|------------------|----------------------|---------------------------|
| Cronologia | Datação: | Cronologia: | Período: Suevo-visigótico |
| | Nº fragmentos: 1 | Tipo: | |
| | Peça: | Forma: Parede | Bordo: |
| | Dureza: | Estado conservação: | Procedência: Africana C |
| | Classificação: | Categoria: Sigillata | Produção: Africana |

Identificação

Nº inventário: 6

Sondagem: S3

UE: 095

Complexo:

Nº achado:

1 parede de engobe vermelho

Localização

Coordenadas:

X:

Y:

Cota:

Caracterização da peça

Cronologia

Datação:

Cronologia:

Período: Romano

Nº fragmentos: 1

Tipo:

Peça:

Forma: Parede

Bordo:

Classificação:

Categoria: Cerâmica Engobe Vermelho

Produção: Local

Identificação

Nº inventário: 6

Sondagem: S2

UE: 116

Complexo:

Nº achado:

1 borde de cerâmica de idade média baixa

Localização

Coordenadas:

X:

Y:

Cota:

Caracterização da peça

Cronologia

Datação:

Cronologia:

Período: Idade média - baixa

Nº fragmentos: 1

Tipo:

Peça:

Forma: Bordo

Bordo:

Classificação:

Categoria: Cerâmica Medieval

Produção: Local

Identificação

Nº inventário: 6

Sondagem: S7

UE: 155

Complexo:

Nº achado:

1 base de cinzenta tardia

Localização

Coordenadas:

X:

Y:

Cota:

Caracterização da peça

Cronologia

Datação:

Cronologia:

Período: Suevo-visigótico

Nº fragmentos: 1

Tipo:

Peça:

Forma: Base

Bordo:

Classificação:

Categoria: Cerâmica Cinzenta Tardia

Produção: Cinzenta Tardia

Identificação

Nº inventário: 6,7

Sondagem: S4

UE: 009

Complexo:

Nº achado:

2 bordes de cerâmica comum romana

Localização

Coordenadas:

X:

Y:

Cota:

Caracterização da peça

Cronologia

Datação:

Cronologia:

Período: Romano

Nº fragmentos: 2

Tipo:

Peça:

Forma: Bordo

Bordo:

Classificação:

Categoria: Cerâmica Comum

Produção: Local

Identificação

Nº inventário: 6,7,8

Sondagem: S6

UE: 152

Complexo:

Nº achado:

3 paredes de faiança

Localização

Coordenadas:

X:

Y:

Cota:

Caracterização da peça

Cronologia

Datação:

Cronologia:

Período: Idade contemporânea

Nº fragmentos: 3

Tipo:

Peça:

Forma: Parede

Bordo:

Classificação:

Categoria: Faiança

Produção:

Identificação

Nº inventário: 6,7,8,9,10

Sondagem: S2

UE: 092

Complexo:

Nº achado:

5 borde de cerâmica comum romana

Localização

Coordenadas:

X:

Y:

Cota:

Caracterização da peça

Cronologia

Datação:

Cronologia:

Período: Romano

Nº fragmentos: 5

Tipo:

Peça:

Forma: Bordo

Bordo:

Classificação:

Categoria: Cerâmica Comum

Produção: Local

Identificação

Nº inventário: 60,61,62,63,64,65,66,67,68,69,70,71,72,73,74,75,76,77,78,79

Sondagem: S3

UE: 097

Complexo:

Nº achado:

20 paredes de cerâmica comum romana

Localização

Coordenadas:

X:

Y:

Cota:

Caracterização da peça

| | | |
|----------------------------|---------------------------|-----------------|
| Cronologia Datação: | Cronologia: | Período: Romano |
| Nº fragmentos: 20 | Tipo: | |
| Peça: | Forma: Parede | Bordo: |
| Classificação: | Categoria: Cerâmica Comum | Produção: Local |

Identificação

Nº inventário: 606

Sondagem: S3

UE: 123

Complexo:

Nº achado:

1 parede de comun fina

Localização

Coordenadas:

X:

Y:

Cota:

Caracterização da peça

| | | |
|----------------------------|--------------------------------|------------------------|
| Cronologia Datação: | Cronologia: | Período: Alto imperial |
| Nº fragmentos: 1 | Tipo: | |
| Peça: | Forma: Parede | Bordo: |
| Classificação: | Categoria: Cerâmica Comum Fina | Produção: Local |

Identificação

Nº inventário: 607,608,609

Sondagem: S3

UE: 123

Complexo:

Nº achado:

3 paredes de cinzenta tardia

Localização

Coordenadas:

X:

Y:

Cota:

Caracterização da peça

| | | |
|----------------------------|-------------------------------------|---------------------------|
| Cronologia Datação: | Cronologia: | Período: Suevo-visigótico |
| Nº fragmentos: 3 | Tipo: | |
| Peça: | Forma: Parede | Bordo: |
| Classificação: | Categoria: Cerâmica Cinzenta Tardia | Produção: Cinzenta Tardia |

Identificação

Nº inventário: 61,62,63,64,65,66,67,68

Sondagem: S6

UE: 138

Complexo:

Nº achado:

8 fragmentos de asas de cerâmica comum contemporânea

Localização

Coordenadas:

X:

Y:

Cota:

Caracterização da peça

| | | | |
|-------------------|------------------|---------------------------|------------------------------|
| Cronologia | Datação: | Cronologia: | Período: Idade contemporânea |
| | Nº fragmentos: 8 | Tipo: | |
| | Peça: | Forma: Fragmento de asa | Bordo: |
| | Classificação: | Categoria: Cerâmica Comum | Produção: Regional |

Identificação

Nº inventário: 61,62,63,64,65,66,67,68,69,70,71

Sondagem: S2

UE: 118

Complexo:

Nº achado:

11 paredes de cerâmica de la idade média baixa

Localização

Coordenadas:

X:

Y:

Cota:

Caracterização da peça

| | | | |
|-------------------|-------------------|------------------------------|------------------------------|
| Cronologia | Datação: | Cronologia: | Período: Idade média - baixa |
| | Nº fragmentos: 11 | Tipo: | |
| | Peça: | Forma: Parede | Bordo: |
| | Classificação: | Categoria: Cerâmica Medieval | Produção: Local |

Identificação

Nº inventário: 610,611

Sondagem: S3

UE: 123

Complexo:

Nº achado:

2 fragmento de tegula una se ellas com marca

Localização

Coordenadas:

X:

Y:

Cota:

Caracterização da peça

| | | | |
|-------------------|------------------|-----------------------------------|-----------------|
| Cronologia | Datação: | Cronologia: | Período: Romano |
| | Nº fragmentos: 2 | Tipo: | |
| | Classificação: | Categoria: Material de construção | Produção: Local |

Identificação

Nº inventário: 63,64,65

Sondagem: S3

UE: 115

Complexo:

Nº achado:

3 bases de cerâmica comum fina

Localização

Coordenadas:

X:

Y:

Cota:

Caracterização da peça

| | | | |
|-------------------|------------------|--------------------------------|------------------------|
| Cronologia | Datação: | Cronologia: | Período: Alto imperial |
| | Nº fragmentos: 3 | Tipo: | |
| | Peça: | Forma: Base | Bordo: |
| | Classificação: | Categoria: Cerâmica Comum Fina | Produção: Local |

Identificação

Nº inventário: 63,64,65,66,67,68,69,70,71

Sondagem: S1

UE: 111

Complexo:

Nº achado:

9 paredes de cerâmica comum romana

Localização

Coordenadas:

X:

Y:

Cota:

Caracterização da peça

| | | | |
|-------------------|------------------|---------------------------|-----------------|
| Cronologia | Datação: | Cronologia: | Período: Romano |
| | Nº fragmentos: 9 | Tipo: | |
| | Peça: | Forma: Parede | Bordo: |
| | Classificação: | Categoria: Cerâmica Comum | Produção: Local |

Identificação

Nº inventário: 63,64,65,66,67,68,69,70,71,72,73,74,75,76,77,78,79,80

Sondagem: S2

UE: 002

Complexo:

Nº achado:

20 paredes de faiança

Localização

Coordenadas:

X:

Y:

Cota:

Caracterização da peça

| | | | |
|-------------------|-------------------|--------------------|------------------------------|
| Cronologia | Datação: | Cronologia: | Período: Idade contemporânea |
| | Nº fragmentos: 20 | Tipo: | |
| | Peça: | Forma: Parede | Bordo: |
| | Classificação: | Categoria: Faiança | Produção: |

Identificação

Nº inventário: 64

Sondagem: S3

UE: 115

Complexo:

Nº achado:

1 borde de cerâmica comum fina

Localização

Coordenadas:

X:

Y:

Cota:

Caracterização da peça

Cronologia

Datação:

Cronologia:

Período: Alto imperial

Nº fragmentos: 1

Tipo:

Peça:

Forma: Bocal

Bordo:

Classificação:

Categoria: Cerâmica Comum Fina

Produção: Local

Identificação

Nº inventário: 64

Sondagem: S7

UE: 155

Complexo:

Nº achado:

1 azulejo

Localização

Coordenadas:

X:

Y:

Cota:

Caracterização da peça

Cronologia

Datação:

Cronologia:

Período: Idade contemporânea

Nº fragmentos: 1

Tipo:

Peça:

Forma: Perfil completo

Bordo:

Classificação:

Categoria: Azulejo

Produção:

Identificação

Nº inventário: 64,65,66,67,68,69,70,71,72,73,74,75,76,77,78,79,80,81,82,83,84

Sondagem: S2

UE: 092

Complexo:

Nº achado:

21 paredes de cerâmica de idade média baixa

Localização

Coordenadas:

X:

Y:

Cota:

Caracterização da peça

Cronologia

Datação:

Cronologia:

Período: Idade média - baixa

Nº fragmentos: 21

Tipo:

Peça:

Forma: Parede

Bordo:

Classificação:

Categoria: Cerâmica Medieval

Produção: Local

Identificação

Nº inventário: 65

Sondagem: S7

UE: 155

Complexo:

Nº achado:

1 fragmento de material de construção

Localização

Coordenadas:

X:

Y:

Cota:

Caracterização da peça

Cronologia

Datação:

Cronologia:

Período: Indeterminada

Nº fragmentos: 1

Tipo:

Classificação:

Categoria: Material de construção

Produção:

Identificação

Nº inventário: 65,66,67,68,69,70,71,72,73,74,75,76,77,78,79,80,81,82,83,84

Sondagem: S3

UE: 123

Complexo:

Nº achado:

20 paredes de cerâmica comum romana

Localização

Coordenadas:

X:

Y:

Cota:

Caracterização da peça

Cronologia

Datação:

Cronologia:

Período: Romano

Nº fragmentos: 20

Tipo:

Peça:

Forma: Parede

Bordo:

Classificação:

Categoria: Cerâmica Comum

Produção: Local

Identificação

Nº inventário: 66,67,68

Sondagem: S3

UE: 115

Complexo:

Nº achado:

3 asas de cerâmica comum fina

Localização

Coordenadas:

X:

Y:

Cota:

Caracterização da peça

Cronologia

Datação:

Cronologia:

Período: Alto imperial

Nº fragmentos: 3

Tipo:

Peça:

Forma: Fragmento de asa

Bordo:

Classificação:

Categoria: Cerâmica Comum Fina

Produção: Local

Identificação

Nº inventário: 69,70,71,72,73,74,75,76,77,78,79,80,81,82,83,84,85,86,87,88

Sondagem: S3

UE: 115

Complexo:

Nº achado:

20 paredes de cerâmica comum fina

Localização

Coordenadas:

X:

Y:

Cota:

Caracterização da peça

| | | | |
|-------------------|-------------------|--------------------------------|------------------------|
| Cronologia | Datação: | Cronologia: | Período: Alto imperial |
| | Nº fragmentos: 20 | Tipo: | |
| | Peça: | Forma: Parede | Bordo: |
| | Classificação: | Categoria: Cerâmica Comum Fina | Produção: Local |

Identificação

Nº inventário: 69,70,71,72,73,74,75,76,77,78,79,80,81,82,83,84,85,86,87,88

Sondagem: S6

UE: 138

Complexo:

Nº achado:

20 paredes de cerâmica comum contemporânea

Localização

Coordenadas:

X:

Y:

Cota:

Caracterização da peça

| | | | |
|-------------------|-------------------|---------------------------|------------------------------|
| Cronologia | Datação: | Cronologia: | Período: Idade contemporânea |
| | Nº fragmentos: 20 | Tipo: | |
| | Peça: | Forma: Parede | Bordo: |
| | Classificação: | Categoria: Cerâmica Comum | Produção: Regional |

Identificação

Nº inventário: 7

Sondagem: S8

UE: 066

Complexo:

Nº achado:

1 borde de cerâmica comum contemporânea

Localização

Coordenadas:

X:

Y:

Cota:

Caracterização da peça

| | | | |
|-------------------|------------------|---------------------------|------------------------------|
| Cronologia | Datação: | Cronologia: | Período: Idade contemporânea |
| | Nº fragmentos: 1 | Tipo: | |
| | Peça: | Forma: Bordo | Bordo: |
| | Classificação: | Categoria: Cerâmica Comum | Produção: Regional |

Identificação

Nº inventário: 7

Sondagem: S1

UE: 111

Complexo:

Nº achado:

1 borde de ARSW

Localização

Coordenadas:

X:

Y:

Cota:

Caracterização da peça

| | | | |
|-------------------|------------------|----------------------|---------------------------|
| Cronologia | Datação: | Cronologia: | Período: Suevo-visigótico |
| | Nº fragmentos: 1 | Tipo: | |
| | Peça: | Forma: Bordo | Bordo: |
| | Dureza: | Estado conservação: | Procedência: Africana |
| | Classificação: | Categoria: Sigillata | Produção: Africana |

Identificação

Nº inventário: 7

Sondagem: S3

UE: 095

Complexo:

Nº achado:

1 parede de TSHT

Localização

Coordenadas:

X:

Y:

Cota:

Caracterização da peça

| | | | |
|-------------------|------------------|----------------------|---------------------------|
| Cronologia | Datação: | Cronologia: V | Período: Suevo-visigótico |
| | Nº fragmentos: 1 | Tipo: | |
| | Peça: | Forma: Parede | Bordo: |
| | Dureza: | Estado conservação: | Procedência: vale do Ebro |
| | Classificação: | Categoria: Sigillata | Produção: Hispânica |

Identificação

Nº inventário: 7

Sondagem: S7

UE: 155

Complexo:

Nº achado:

1 parede de cinzenta tardia

Localização

Coordenadas:

X:

Y:

Cota:

Caracterização da peça

| | | | |
|-------------------|------------------|-------------------------------------|---------------------------|
| Cronologia | Datação: | Cronologia: | Período: Suevo-visigótico |
| | Nº fragmentos: 1 | Tipo: | |
| | Peça: | Forma: Parede | Bordo: |
| | Classificação: | Categoria: Cerâmica Cinzenta Tardia | Produção: Cinzenta Tardia |

Identificação

Nº inventário: 7

Sondagem: S2

UE: 117

Complexo:

Nº achado:

1 fragmento de material de construção

Localização

Coordenadas:

X:

Y:

Cota:

Caracterização da peça

Cronologia

Datação:

Cronologia:

Período: Indeterminada

Nº fragmentos: 1

Tipo:

Classificação:

Categoria: Tijolo

Produção:

Identificação

Nº inventário: 7

Sondagem: S3

UE: 097

Complexo:

Nº achado:

1 base de engobe branco

Localização

Coordenadas:

X:

Y:

Cota:

Caracterização da peça

Cronologia

Datação:

Cronologia: V

Período: Suevo-visigótico

Nº fragmentos: 1

Tipo:

Peça:

Forma: Base

Bordo:

Classificação:

Categoria: Cerâmica Engobe Branco

Produção: Local

Identificação

Nº inventário: 7,8,9

Sondagem: S1

UE: 103

Complexo:

Nº achado:

3 bordes de cerâmica comum contemporânea

Localização

Coordenadas:

X:

Y:

Cota:

Caracterização da peça

Cronologia

Datação:

Cronologia:

Período: Idade contemporânea

Nº fragmentos: 3

Tipo:

Peça:

Forma: Bordo

Bordo:

Classificação:

Categoria: Cerâmica Comum

Produção: Regional

Identificação

Nº inventário: 7,8,9,10

Sondagem: S5

UE: 022

Complexo:

Nº achado:

4 paredes de faiança

Localização

Coordenadas:

X:

Y:

Cota:

Caracterização da peça

| | | | |
|-------------------|------------------|--------------------|------------------------------|
| Cronologia | Datação: | Cronologia: | Período: Idade contemporânea |
| | Nº fragmentos: 4 | Tipo: | |
| | Peça: | Forma: Parede | Bordo: |
| | Classificação: | Categoria: Faiança | Produção: |

Identificação

Nº inventário: 7,8,9,10,11,12,13

Sondagem: S6

UE: 149

Complexo:

Nº achado:

7 bases de cerâmica comum contemporânea

Localização

Coordenadas:

X:

Y:

Cota:

Caracterização da peça

| | | | |
|-------------------|------------------|---------------------------|------------------------------|
| Cronologia | Datação: | Cronologia: | Período: Idade contemporânea |
| | Nº fragmentos: 7 | Tipo: | |
| | Peça: | Forma: Base | Bordo: |
| | Classificação: | Categoria: Cerâmica Comum | Produção: Regional |

Identificação

Nº inventário: 7,8,9,10,11,12,13,14

Sondagem: S7

UE: 176

Complexo:

Nº achado:

8 paredes de cerâmica comum romana

Localização

Coordenadas:

X:

Y:

Cota:

Caracterização da peça

| | | | |
|-------------------|------------------|---------------------------|-----------------|
| Cronologia | Datação: | Cronologia: | Período: Romano |
| | Nº fragmentos: 8 | Tipo: | |
| | Peça: | Forma: Parede | Bordo: |
| | Classificação: | Categoria: Cerâmica Comum | Produção: Local |

Identificação

Nº inventário: 7,8,9,10,11,12,13,14,15,16

Sondagem: S2

UE: 116

Complexo:

Nº achado:

10 paredes de cerâmica idade média baixa

Localização

Coordenadas:

X:

Y:

Cota:

Caracterização da peça

| | | | |
|-------------------|-------------------|------------------------------|------------------------------|
| Cronologia | Datação: | Cronologia: | Período: Idade média - baixa |
| | Nº fragmentos: 10 | Tipo: | |
| | Peça: | Forma: Parede | Bordo: |
| | Classificação: | Categoria: Cerâmica Medieval | Produção: Local |

Identificação

Nº inventário: 70,71,72,73,74,75,76,77,78,79,80,81,82,83,84,85,86,87,88,89

Sondagem: S7

UE: 180

Complexo:

Nº achado:

20 paredes de cerâmica comum romana

Localização

Coordenadas:

X:

Y:

Cota:

Caracterização da peça

| | | | |
|-------------------|-------------------|---------------------------|-----------------|
| Cronologia | Datação: | Cronologia: | Período: Romano |
| | Nº fragmentos: 20 | Tipo: | |
| | Peça: | Forma: Parede | Bordo: |
| | Classificação: | Categoria: Cerâmica Comum | Produção: Local |

Identificação

Nº inventário: 71,72,73,74,75

Sondagem: S8

UE: 066

Complexo:

Nº achado:

5 bordes de cerâmica comum moderna

Localização

Coordenadas:

X:

Y:

Cota:

Caracterização da peça

| | | | |
|-------------------|------------------|-----------------------------|------------------------|
| Cronologia | Datação: | Cronologia: | Período: Idade moderna |
| | Nº fragmentos: 5 | Tipo: | |
| | Peça: | Forma: Bordo | Bordo: |
| | Classificação: | Categoria: Cerâmica Moderna | Produção: Local |

Identificação

Nº inventário: 72

Sondagem: S2

UE: 118

Complexo:

Nº achado:

1 asa de cerâmica comum moderna

Localização

Coordenadas:

X:

Y:

Cota:

Caracterização da peça

| | | |
|----------------------------|-----------------------------|------------------------|
| Cronologia Datação: | Cronologia: | Período: Idade moderna |
| Nº fragmentos: 1 | Tipo: | |
| Peça: | Forma: Fragmento de asa | Bordo: |
| Classificação: | Categoria: Cerâmica Moderna | Produção: Local |

Identificação

Nº inventário: 72

Sondagem: S1

UE: 111

Complexo:

Nº achado:

1 parede de tradição indígena

Localização

Coordenadas:

X:

Y:

Cota:

Caracterização da peça

| | | |
|----------------------------|------------------------------|-------------------------|
| Cronologia Datação: | Cronologia: | Período: Idade do Ferro |
| Nº fragmentos: 1 | Tipo: | |
| Peça: | Forma: Parede | Bordo: |
| Classificação: | Categoria: Tradição Indígena | Produção: Local |

Identificação

Nº inventário: 73

Sondagem: S2

UE: 118

Complexo:

Nº achado:

1 parede de cerâmica moderna

Localização

Coordenadas:

X:

Y:

Cota:

Caracterização da peça

| | | |
|----------------------------|-----------------------------|------------------------|
| Cronologia Datação: | Cronologia: | Período: Idade moderna |
| Nº fragmentos: 1 | Tipo: | |
| Peça: | Forma: Parede | Bordo: |
| Classificação: | Categoria: Cerâmica Moderna | Produção: Local |

Identificação

Nº inventário: 73,74,75,76,77,78,79,80,81,82,83,84,85,86,87,88,89,90

Sondagem: S1

UE: 111

Complexo:

Nº achado:

18 paredes de cerâmica comum romana

Localização

Coordenadas:

X:

Y:

Cota:

Caracterização da peça

| | | | |
|-------------------|-------------------|---------------------------|-----------------|
| Cronologia | Datação: | Cronologia: | Período: Romano |
| | Nº fragmentos: 18 | Tipo: | |
| | Peça: | Forma: Parede | Bordo: |
| | Classificação: | Categoria: Cerâmica Comum | Produção: Local |

Identificação

Nº inventário: 75,76

Sondagem: S3

UE: 112

Complexo:

Nº achado:

2 bordes de jarros de cerâmica pintada fina

Localização

Coordenadas:

X:

Y:

Cota:

Caracterização da peça

| | | | |
|-------------------|------------------|----------------------------------|------------------------|
| Cronologia | Datação: | Cronologia: | Período: Alto imperial |
| | Nº fragmentos: 2 | Tipo: Jarro | |
| | Peça: | Forma: Bordo | Bordo: |
| | Classificação: | Categoria: Cerâmica Pintada Fina | Produção: Local |

Identificação

Nº inventário: 77

Sondagem: S3

UE: 119

Complexo:

Nº achado:

1 base de cerâmica de tradição indígena

Localização

Coordenadas:

X:

Y:

Cota:

Caracterização da peça

| | | | |
|-------------------|------------------|------------------------------|-------------------------|
| Cronologia | Datação: | Cronologia: | Período: Idade do Ferro |
| | Nº fragmentos: 1 | Tipo: | |
| | Peça: | Forma: Base | Bordo: |
| | Classificação: | Categoria: Tradição Indígena | Produção: Local |

Identificação

Nº inventário: 77

Sondagem: S3

UE: 112

Complexo:

Nº achado:

1 fragmento de asa de cerâmica comum fina pintado

Localização

Coordenadas:

X:

Y:

Cota:

Caracterização da peça

| | | | |
|-------------------|------------------|----------------------------------|------------------------|
| Cronologia | Datação: | Cronologia: | Período: Alto imperial |
| | Nº fragmentos: 1 | Tipo: | |
| | Peça: | Forma: Fragmento de asa | Bordo: |
| | Classificação: | Categoria: Cerâmica Pintada Fina | Produção: Local |

Identificação

Nº inventário: 78,79,80,81,82

Sondagem: S3

UE: 112

Complexo:

Nº achado:

5 paredes de cerâmica comum fina

Localização

Coordenadas:

X:

Y:

Cota:

Caracterização da peça

| | | | |
|-------------------|------------------|----------------------------------|------------------------|
| Cronologia | Datação: | Cronologia: | Período: Alto imperial |
| | Nº fragmentos: 5 | Tipo: | |
| | Peça: | Forma: Parede | Bordo: |
| | Classificação: | Categoria: Cerâmica Pintada Fina | Produção: Local |

Identificação

Nº inventário: 78,79,80,81,82,83,84,85,86,87,88,89

Sondagem: S3

UE: 119

Complexo:

Nº achado:

12 bordes de cerâmica comum romana

Localização

Coordenadas:

X:

Y:

Cota:

Caracterização da peça

| | | | |
|-------------------|-------------------|---------------------------|-----------------|
| Cronologia | Datação: | Cronologia: | Período: Romano |
| | Nº fragmentos: 12 | Tipo: | |
| | Peça: | Forma: Bordo | Bordo: |
| | Classificação: | Categoria: Cerâmica Comum | Produção: Local |

Identificação

Nº inventário: 8

Sondagem: S3

UE: 028

Complexo:

Nº achado:

1 parede de cerâmica moderna

Localização

Coordenadas:

X:

Y:

Cota:

Caracterização da peça

Cronologia

Datação:

Cronologia:

Período: Idade moderna

Nº fragmentos: 1

Tipo:

Peça:

Forma: Parede

Bordo:

Classificação:

Categoria: Cerâmica Comum

Produção: Local

Identificação

Nº inventário: 8

Sondagem: S4

UE: 009

Complexo:

Nº achado:

1 paredede comum romana

Localização

Coordenadas:

X:

Y:

Cota:

Caracterização da peça

Cronologia

Datação:

Cronologia:

Período: Romano

Nº fragmentos: 1

Tipo:

Peça:

Forma: Parede

Bordo:

Classificação:

Categoria: Cerâmica Comum

Produção: Local

Identificação

Nº inventário: 8

Sondagem: S1

UE: 111

Complexo:

Nº achado:

1 borde de engobe vermelho.

Localização

Coordenadas:

X:

Y:

Cota:

Caracterização da peça

Cronologia

Datação:

Cronologia:

Período: Alto imperial

Nº fragmentos: 1

Tipo:

Peça:

Forma: Bordo

Bordo:

Classificação:

Categoria: Cerâmica Engobe Vermelho

Produção: Local

Identificação

Nº inventário: 8

Sondagem: S3

UE: 095

Complexo:

Nº achado:

1 borde de cerâmica cinzenta tardia

Localização

Coordenadas:

X:

Y:

Cota:

Caracterização da peça

Cronologia

Datação:

Cronologia: V-VI

Período: Suevo-visigótico

Nº fragmentos: 1

Tipo:

Peça:

Forma: Bordo

Bordo:

Classificação:

Categoria: Cerâmica Cinzenta Tardia

Produção: Local

Identificação

Nº inventário: 8

Sondagem: S7

UE: 155

Complexo:

Nº achado:

1 borde de cerâmica comum romana

Localização

Coordenadas:

X:

Y:

Cota:

Caracterização da peça

Cronologia

Datação:

Cronologia:

Período: Romano

Nº fragmentos: 1

Tipo:

Peça:

Forma: Bordo

Bordo:

Classificação:

Categoria: Cerâmica Comum

Produção: Local

Identificação

Nº inventário: 8

Sondagem: S3

UE: 097

Complexo:

Nº achado:

1 lucerna de cerâmica bracaraense

Localização

Coordenadas:

X:

Y:

Cota:

Caracterização da peça

Cronologia

Datação:

Cronologia:

Período: Alto imperial

Nº fragmentos: 1

Tipo: Lucerna

Peça:

Forma: Perfil completo

Bordo:

Classificação:

Categoria: Cerâmica Bracaraense

Produção: Local

Identificação

Nº inventário: 8,9,10,11,12,13,14,15,16

Sondagem: S8

UE: 066

Complexo:

Nº achado:

9 bordes de cerâmica comum romana

Localização

Coordenadas:

X:

Y:

Cota:

Caracterização da peça

| | | | |
|-------------------|------------------|---------------------------|------------------------------|
| Cronologia | Datação: | Cronologia: | Período: Idade contemporânea |
| | Nº fragmentos: 9 | Tipo: | |
| | Peça: | Forma: Bordo | Bordo: |
| | Classificação: | Categoria: Cerâmica Comum | Produção: Regional |

Identificação

Nº inventário: 80,81,82,83,84,85,86,87,88,89,90,91,92,93

Sondagem: S8

UE: 066

Complexo:

Nº achado:

14 paredes de cerâmica comum moderna

Localização

Coordenadas:

X:

Y:

Cota:

Caracterização da peça

| | | | |
|-------------------|-------------------|-----------------------------|------------------------|
| Cronologia | Datação: | Cronologia: | Período: Idade moderna |
| | Nº fragmentos: 14 | Tipo: | |
| | Peça: | Forma: Parede | Bordo: |
| | Classificação: | Categoria: Cerâmica Moderna | Produção: Local |

Identificação

Nº inventário: 80,81,82,83,84,85,86,87,88,89,90,91,92,93,94,95,96,97,98,99

Sondagem: S3

UE: 097

Complexo:

Nº achado:

20 paredes de cerâmica comum romana

Localização

Coordenadas:

X:

Y:

Cota:

Caracterização da peça

| | | | |
|-------------------|-------------------|---------------------------|-----------------|
| Cronologia | Datação: | Cronologia: | Período: Romano |
| | Nº fragmentos: 20 | Tipo: | |
| | Peça: | Forma: Parede | Bordo: |
| | Classificação: | Categoria: Cerâmica Comum | Produção: Local |

Identificação

Nº inventário: 83,84,85,86,87

Sondagem: S2

UE: 002

Complexo:

Nº achado:

5 paredes de faiança

Localização

Coordenadas:

X:

Y:

Cota:

Caracterização da peça

| | | | |
|-------------------|------------------|--------------------|------------------------------|
| Cronologia | Datação: | Cronologia: | Período: Idade contemporânea |
| | Nº fragmentos: 5 | Tipo: | |
| | Peça: | Forma: Parede | Bordo: |
| | Classificação: | Categoria: Faiança | Produção: |

Identificação

Nº inventário: 83,84,85,86,87,88,89,90,91,92,93,94,95,96

Sondagem: S3

UE: 112

Complexo:

Nº achado:

14 borde de engobe vermelho

Localização

Coordenadas:

X:

Y:

Cota:

Caracterização da peça

| | | | |
|-------------------|-------------------|-------------------------------------|-----------------|
| Cronologia | Datação: | Cronologia: | Período: Romano |
| | Nº fragmentos: 14 | Tipo: | |
| | Peça: | Forma: Bordo | Bordo: |
| | Classificação: | Categoria: Cerâmica Engobe Vermelho | Produção: Local |

Identificação

Nº inventário: 85

Sondagem: S3

UE: 123

Complexo:

Nº achado:

1 base de cerâmica comum romana

Localização

Coordenadas:

X:

Y:

Cota:

Caracterização da peça

| | | | |
|-------------------|------------------|---------------------------|-----------------|
| Cronologia | Datação: | Cronologia: | Período: Romano |
| | Nº fragmentos: 1 | Tipo: | |
| | Peça: | Forma: Base | Bordo: |
| | Classificação: | Categoria: Cerâmica Comum | Produção: Local |

Identificação

Nº inventário: 85,86,87

Sondagem: S2

UE: 092

Complexo:

Nº achado:

3 paredes cerâmica comum moderna

Localização

Coordenadas:

X:

Y:

Cota:

Caracterização da peça

Cronologia

Datação:

Cronologia:

Período: Idade moderna

Nº fragmentos: 3

Tipo:

Peça:

Forma: Parede

Bordo:

Classificação:

Categoria: Cerâmica Moderna

Produção: Local

Identificação

Nº inventário: 86,87,88,89,90,91,92,93,94,95,96,97,98,99,100,101,102,103,104,105,106

Sondagem: S3

UE: 123

Complexo:

Nº achado:

20 paredes de cerâmica comum romana

Localização

Coordenadas:

X:

Y:

Cota:

Caracterização da peça

Cronologia

Datação:

Cronologia:

Período: Romano

Nº fragmentos: 21

Tipo:

Peça:

Forma: Parede

Bordo:

Classificação:

Categoria: Cerâmica Comum

Produção: Local

Identificação

Nº inventário: 88

Sondagem: S2

UE: 002

Complexo:

Nº achado:

1 fragmento de gres

Localização

Coordenadas:

X:

Y:

Cota:

Caracterização da peça

Cronologia

Datação:

Cronologia:

Período: Idade contemporânea

Nº fragmentos: 1

Tipo:

Peça:

Forma: Indeterminado

Bordo:

Trabalhos Arqueológicos da U.A.U.M. / MEMÓRIAS, 62, 2017

Identificação

Nº inventário: 88,89,90,91,92,93

Sondagem: S2

UE: 092

Complexo:

Nº achado:

6 borde de cerâmica comum contemporânea

Localização

Coordenadas:

X:

Y:

Cota:

Caracterização da peça

| | | | |
|-------------------|------------------|---------------------------|------------------------------|
| Cronologia | Datação: | Cronologia: | Período: Idade contemporânea |
| | Nº fragmentos: 6 | Tipo: | |
| | Peça: | Forma: Bordo | Bordo: |
| | Classificação: | Categoria: Cerâmica Comum | Produção: Regional |

Identificação

Nº inventário: 89,90,91,92,93,94,95,96,97,98,99

Sondagem: S2

UE: 002

Complexo:

Nº achado:

11 azulejos

Localização

Coordenadas:

X:

Y:

Cota:

Caracterização da peça

| | | | |
|-------------------|-------------------|------------------------|------------------------------|
| Cronologia | Datação: | Cronologia: | Período: Idade contemporânea |
| | Nº fragmentos: 11 | Tipo: | |
| | Peça: | Forma: Perfil completo | Bordo: |
| | Classificação: | Categoria: Azulejo | Produção: |

Identificação

Nº inventário: 89,90,91,92,93,94,95,96,97,98,99,100,101,102,103,104

Sondagem: S3

UE: 115

Complexo:

Nº achado:

16 paredes de cerâmica comum fina

Localização

Coordenadas:

X:

Y:

Cota:

Caracterização da peça

| | | | |
|-------------------|-------------------|--------------------------------|------------------------|
| Cronologia | Datação: | Cronologia: | Período: Alto imperial |
| | Nº fragmentos: 16 | Tipo: | |
| | Peça: | Forma: Parede | Bordo: |
| | Classificação: | Categoria: Cerâmica Comum Fina | Produção: Local |

Identificação

Nº inventário: 89,90,91,92,93,94,95,96,97,98,99,100,101,102,103,104,105,106,107,108

Sondagem: S6

UE: 138

Complexo:

Nº achado:

20 paredes de cerâmica comum contemporânea

Localização

Coordenadas:

X:

Y:

Cota:

Caracterização da peça

| | | | |
|-------------------|-------------------|---------------------------|------------------------------|
| Cronologia | Datação: | Cronologia: | Período: Idade contemporânea |
| | Nº fragmentos: 20 | Tipo: | |
| | Peça: | Forma: Parede | Bordo: |
| | Classificação: | Categoria: Cerâmica Comum | Produção: Regional |

Identificação

Nº inventário: 9

Sondagem: S1

UE: 047

Complexo:

Nº achado:

1 base de cerâmica cinzenta tardia

Localização

Coordenadas:

X:

Y:

Cota:

Caracterização da peça

| | | | |
|-------------------|------------------|-------------------------------------|---------------------------|
| Cronologia | Datação: | Cronologia: | Período: Suevo-visigótico |
| | Nº fragmentos: 1 | Tipo: | |
| | Peça: | Forma: Base | Bordo: |
| | Classificação: | Categoria: Cerâmica Cinzenta Tardia | Produção: Cinzenta Tardia |

Identificação

Nº inventário: 9

Sondagem: S1

UE: 111

Complexo:

Nº achado:

1 base de comum fina

Localização

Coordenadas:

X:

Y:

Cota:

Caracterização da peça

| | | | |
|-------------------|------------------|--------------------------------|------------------------|
| Cronologia | Datação: | Cronologia: | Período: Alto imperial |
| | Nº fragmentos: 1 | Tipo: | |
| | Peça: | Forma: Base | Bordo: |
| | Classificação: | Categoria: Cerâmica Comum Fina | Produção: Local |

Identificação

Nº inventário: 9

Sondagem: S6

UE: 152

Complexo:

Nº achado:

1 fragmento de material de construção

Localização

Coordenadas:

X:

Y:

Cota:

Caracterização da peça

Cronologia

Datação:

Cronologia:

Período: Indeterminada

Nº fragmentos: 1

Tipo:

Classificação:

Categoria: Tijolo

Produção:

Identificação

Nº inventário: 9

Sondagem: S3

UE: 095

Complexo:

Nº achado:

1 borde de cerâmica de idade média baixa

Localização

Coordenadas:

X:

Y:

Cota:

Caracterização da peça

Cronologia

Datação:

Cronologia:

Período: Idade média - baixa

Nº fragmentos: 1

Tipo:

Peça:

Forma: Bordo

Bordo:

Classificação:

Categoria: Cerâmica Medieval

Produção: Local

Identificação

Nº inventário: 9

Sondagem: S3

UE: 097

Complexo:

Nº achado:

1 parede de cerâmica pintada fina

Localização

Coordenadas:

X:

Y:

Cota:

Caracterização da peça

Cronologia

Datação:

Cronologia:

Período: Alto imperial

Nº fragmentos: 1

Tipo:

Peça:

Forma: Parede

Bordo:

Classificação:

Categoria: Cerâmica Pintada Fina

Produção: Local

Identificação

Nº inventário: 9,10

Sondagem: S4

UE: 043

Complexo:

Nº achado:

2 fragmentos de material de construção

Localização

Coordenadas:

X:

Y:

Cota:

Caracterização da peça

Cronologia

Datação:

Cronologia:

Período: Indeterminada

Nº fragmentos: 2

Tipo:

Classificação:

Categoria: Tijolo

Produção:

Identificação

Nº inventário: 9,10

Sondagem: S7

UE: 155

Complexo:

Nº achado:

2 paredes de cerâmica comum romana

Localização

Coordenadas:

X:

Y:

Cota:

Caracterização da peça

Cronologia

Datação:

Cronologia:

Período: Romano

Nº fragmentos: 2

Tipo:

Peça:

Forma: Parede

Bordo:

Classificação:

Categoria: Cerâmica Comum

Produção: Local

Identificação

Nº inventário: 9,10,11,12,13,14,15,16,17,18,19

Sondagem: S3

UE: 112

Complexo:

Nº achado:

10 paredes de TSH

Localização

Coordenadas:

X:

Y:

Cota:

Caracterização da peça

Cronologia

Datação:

Cronologia:

Período: Alto imperial

Nº fragmentos: 10

Tipo:

Peça:

Forma: Parede

Bordo:

Dureza:

Estado conservação:

Procedência: vale do Ebro

Classificação:

Categoria: Sigillata

Produção: Hispânica

Identificação

Nº inventário: 9,10,11,12,13,14,15,16,17,18,19,20

Sondagem: S4

UE: 009

Complexo:

Nº achado:

12 paredes cerâmica comum romana

Localização

Coordenadas:

X:

Y:

Cota:

Caracterização da peça

| | | | |
|-------------------|-------------------|---------------------------|-----------------|
| Cronologia | Datação: | Cronologia: | Período: Romano |
| | Nº fragmentos: 12 | Tipo: | |
| | Peça: | Forma: Parede | Bordo: |
| | Classificação: | Categoria: Cerâmica Comum | Produção: Local |

Identificação

Nº inventário: 90,91,92

Sondagem: S3

UE: 119

Complexo:

Nº achado:

3 bases de cerâmica comum romana

Localização

Coordenadas:

X:

Y:

Cota:

Caracterização da peça

| | | | |
|-------------------|------------------|---------------------------|-----------------|
| Cronologia | Datação: | Cronologia: | Período: Romano |
| | Nº fragmentos: 3 | Tipo: | |
| | Peça: | Forma: Base | Bordo: |
| | Classificação: | Categoria: Cerâmica Comum | Produção: Local |

Identificação

Nº inventário: 90,91,92,93,94,95,96,97,98,99,100,101,102,103,104,105,106,107,108,109

Sondagem: S7

UE: 180

Complexo:

Nº achado:

20 paredes de cerâmica comum romana

Localização

Coordenadas:

X:

Y:

Cota:

Caracterização da peça

| | | | |
|-------------------|-------------------|---------------------------|-----------------|
| Cronologia | Datação: | Cronologia: | Período: Romano |
| | Nº fragmentos: 20 | Tipo: | |
| | Peça: | Forma: Parede | Bordo: |
| | Classificação: | Categoria: Cerâmica Comum | Produção: Local |

Identificação

Nº inventário: 91

Sondagem: S1

UE: 111

Complexo:

Nº achado:

1 parede de tradição indígena

Localização

Coordenadas:

X:

Y:

Cota:

Caracterização da peça

| | | | |
|-------------------|------------------|------------------------------|-----------------|
| Cronologia | Datação: | Cronologia: | Período: Romano |
| | Nº fragmentos: 1 | Tipo: | |
| | Peça: | Forma: Parede | Bordo: |
| | Classificação: | Categoria: Tradição Indígena | Produção: Local |

Identificação

Nº inventário: 92,93,94

Sondagem: S1

UE: 111

Complexo:

Nº achado:

3 paredes de ânfora Halt. 70

Localização

Coordenadas:

X:

Y:

Cota:

Caracterização da peça

| | | | |
|-------------------|------------------|-------------------|------------------|
| Cronologia | Datação: | Cronologia: | Período: Romano |
| | Nº fragmentos: 3 | Tipo: | |
| | Peça: | Forma: Parede | Bordo: |
| | Classificação: | Categoria: Ânfora | Produção: Bética |

Identificação

Nº inventário: 93,94,95,96,97,98

Sondagem: S3

UE: 119

Complexo:

Nº achado:

6 fragmentos de asas de cerâmica comum romana

Localização

Coordenadas:

X:

Y:

Cota:

Caracterização da peça

| | | | |
|-------------------|------------------|---------------------------|-----------------|
| Cronologia | Datação: | Cronologia: | Período: Romano |
| | Nº fragmentos: 6 | Tipo: | |
| | Peça: | Forma: Fragmento de asa | Bordo: |
| | Classificação: | Categoria: Cerâmica Comum | Produção: Local |

Identificação

Nº inventário: 94

Sondagem: S2

UE: 092

Complexo:

Nº achado:

1 base de cerâmica comum contemporânea

Localização

Coordenadas:

X:

Y:

Cota:

Caracterização da peça

| | | | |
|-------------------|------------------|---------------------------|------------------------------|
| Cronologia | Datação: | Cronologia: | Período: Idade contemporânea |
| | Nº fragmentos: 1 | Tipo: | |
| | Peça: | Forma: Base | Bordo: |
| | Classificação: | Categoria: Cerâmica Comum | Produção: Regional |

Identificação

Nº inventário: 94,95,96,97,98

Sondagem: S8

UE: 066

Complexo:

Nº achado:

5 bordes de cerâmica medieval

Localização

Coordenadas:

X:

Y:

Cota:

Caracterização da peça

| | | | |
|-------------------|------------------|------------------------------|------------------------------|
| Cronologia | Datação: | Cronologia: | Período: Idade média - baixa |
| | Nº fragmentos: 5 | Tipo: | |
| | Peça: | Forma: Bordo | Bordo: |
| | Classificação: | Categoria: Cerâmica Medieval | Produção: Local |

Identificação

Nº inventário: 95

Sondagem: S2

UE: 092

Complexo:

Nº achado:

1 borde de cerâmica de idade média baixa

Localização

Coordenadas:

X:

Y:

Cota:

Caracterização da peça

| | | | |
|-------------------|------------------|------------------------------|------------------------------|
| Cronologia | Datação: | Cronologia: | Período: Idade média - baixa |
| | Nº fragmentos: 1 | Tipo: | |
| | Peça: | Forma: Bordo | Bordo: |
| | Classificação: | Categoria: Cerâmica Medieval | Produção: Local |

Identificação

Nº inventário: 95

Sondagem: S1

UE: 111

Complexo:

Nº achado:

1 parede de ânfora LRC

Localização

Coordenadas:

X:

Y:

Cota:

Caracterização da peça

Cronologia

Datação:

Cronologia:

Período: Suevo-visigótico

Nº fragmentos: 1

Tipo:

Peça:

Forma: Parede

Bordo:

Dureza:

Estado conservação:

Procedência: Oriental

Classificação:

Categoria: Ânfora

Produção: Oriental Tardia

Identificação

Nº inventário: 96

Sondagem: S2

UE: 092

Complexo:

Nº achado:

1 base de cerâmica comum contemporânea

Localização

Coordenadas:

X:

Y:

Cota:

Caracterização da peça

Cronologia

Datação:

Cronologia:

Período: Idade contemporânea

Nº fragmentos: 1

Tipo:

Peça:

Forma: Base

Bordo:

Classificação:

Categoria: Cerâmica Comum

Produção: Regional

Identificação

Nº inventário: 96,97,98

Sondagem: S1

UE: 111

Complexo:

Nº achado:

2 fragmentos de material de construção

Localização

Coordenadas:

X:

Y:

Cota:

Caracterização da peça

Cronologia

Datação:

Cronologia:

Período: Romano

Nº fragmentos: 3

Tipo:

Classificação:

Categoria: Tijolo

Produção:

Identificação

Nº inventário: 97

Sondagem: S2

UE: 092

Complexo:

Nº achado:

1 tijolo

Localização

Coordenadas:

X:

Y:

Cota:

Caracterização da peça

Cronologia

Datação:

Cronologia:

Período: Indeterminada

Nº fragmentos: 1

Tipo:

Classificação:

Categoria: Material de construção

Produção: Local

Identificação

Nº inventário: 97

Sondagem: S3

UE: 112

Complexo:

Nº achado:

1 base de engobe vermelho

Localização

Coordenadas:

X:

Y:

Cota:

Caracterização da peça

Cronologia

Datação:

Cronologia:

Período: Romano

Nº fragmentos: 1

Tipo:

Peça:

Forma: Base

Bordo:

Classificação:

Categoria: Cerâmica Engobe Vermelho

Produção: Local

Identificação

Nº inventário: 98,99,100,101,102,103,104,105,106,107,108,109,110,111,112,113,114,115,116,117,118,119,120

Sondagem: S3

UE: 112

Complexo:

Nº achado:

22 paredes de engobe vermelho

Localização

Coordenadas:

X:

Y:

Cota:

Caracterização da peça

Cronologia

Datação:

Cronologia:

Período: Romano

Nº fragmentos: 22

Tipo:

Peça:

Forma: Parede

Bordo:

Classificação:

Categoria: Cerâmica Engobe Vermelho

Produção: Local

Identificação

Nº inventário: 99,100,101,102,103,104

Sondagem: S8

UE: 066

Complexo:

Nº achado:

6 bases de cerâmica de la idade média baixa

Localização

Coordenadas:

X:

Y:

Cota:

Caracterização da peça

| | | | |
|-------------------|------------------|------------------------------|------------------------------|
| Cronologia | Datação: | Cronologia: | Período: Idade média - baixa |
| | Nº fragmentos: 6 | Tipo: | |
| | Peça: | Forma: Base | Bordo: |
| | Classificação: | Categoria: Cerâmica Medieval | Produção: Local |

Identificação

Nº inventário: 99,100,101,102,103,104,105,106,107,108,109,110,111,112,113,114,115,116,117,118

Sondagem: S3

UE: 119

Complexo:

Nº achado:

20 paredes de cerâmica comum romana

Localização

Coordenadas:

X:

Y:

Cota:

Caracterização da peça

| | | | |
|-------------------|-------------------|---------------------------|-----------------|
| Cronologia | Datação: | Cronologia: | Período: Romano |
| | Nº fragmentos: 20 | Tipo: | |
| | Peça: | Forma: Parede | Bordo: |
| | Classificação: | Categoria: Cerâmica Comum | Produção: Local |

Trabalhos Arqueológicos da U.A.U.M. / MEMÓRIAS, 62, 2017



Unidade de Arqueologia da Universidade do Minho

Seminário de Santiago

Identificação

Nº catálogo: Nº inventário: 004

Nº achado: 004

Chapa?

Localização

Sondagem: S3

UE: 096

Coordenadas: X: -24442.98 Y: 208866.52 Cota:

Identificação

Nº catálogo: Nº inventário: 005

Nº achado: 005

Gancho?

Localização

Sondagem: S3

UE: 112

Coordenadas: X: -24444.22 Y: 208866.76 Cota:

Identificação

Nº catálogo: Nº inventário: 012

Nº achado: 012

Agulha/alfinete

Localização

Sondagem: S6

UE: 151

Coordenadas: X: -24439.10 Y: 208834.93 Cota:

Trabalhos Arqueológicos da U.A.U.M. / MEMÓRIAS, 62, 2017



Unidade de Arqueologia da Universidade do Minho

Lista Geral de Moedas

Seminário de Santiago

Nº inventário: **001**

Sondagem: S4

UE: 008

Nº achado: 001

Nº objecto:

Depósito:

Nº catálogo:

Classificação: Moeda Portuguesa República

Série: Portuguesa

Ent. Emissora: República Portuguesa

Valor nominal:

Material: Cobre

Cronologia: 1925

Oficina: Lisboa

Anverso

Reverso

Tipo

Efígie da República à esquerda

Legenda

REPUBLICA PORTUGUESA 1935 10
CENTAVOS

Grossura:

Pos. cunhos: vertical

Conservação: Muito Bom

Coordenadas: X: -24446.04

Y: 208875.83

Cota:

Bibliografia: Vaz, J. Ferraro; Salgado, Javier. R1.15. Livro das moedas de Portugal, 1987.

Nº inventário: **002**

Sondagem: S2

UE: 092

Nº achado: 002

Nº objecto:

Depósito:

Nº catálogo:

Classificação: Moeda Contemporânea

Série: Moderna/Contemporânea

Material: Cobre

Cronologia:

Coordenadas: X: -24447.02

Y: 208871.97

Cota: 192.82

Bibliografia:

Nº inventário: **003**

Sondagem: S3

UE: 096

Nº achado: 003

Nº objecto:

Depósito:

Nº catálogo:

Classificação: Moedas atribuíveis ao Baixo-
Império

Série: Baixo Imperio

Material: Cobre

Cronologia:

Coordenadas: X: -24442.99

Y: 208866.46

Cota: 193.34

Bibliografia:

Nº inventário: 006

Sondagem: S3

UE: 096

Nº achado: 006

Nº objecto:

Depósito:

Nº catálogo:

Classificação: Moedas atribuíveis ao Baixo-
Império

Série: Baixo Imperio

Material: Cobre

Cronologia:

Coordenadas: X:

Y:

Cota:

Bibliografia:**Nº inventário: 007**

Sondagem: S3

UE: 119

Nº achado: 007

Nº objecto:

Depósito:

Nº catálogo:

Classificação: Moedas atribuíveis ao Baixo-
Império

Série: Baixo Imperio

Material: Cobre

Cronologia:

Coordenadas: X: -24443.09

Y: 208866.87

Cota: 192.50

Bibliografia:**Nº inventário: 008**

Sondagem: S1

UE: 111

Nº achado: 008

Nº objecto:

Depósito:

Nº catálogo:

Classificação: Moedas atribuíveis ao Baixo-
Império

Série: Baixo Imperio

Material: Cobre

Cronologia:

Coordenadas: X: -24472.32

Y: 208826.39

Cota: 193.39

Bibliografia:

Trabalhos Arqueológicos da U.A.U.M. / MEMÓRIAS, 62, 2017

Nº inventário: 009

Sondagem: S6

UE: 138

Nº achado: 009

Nº objecto:

Depósito:

Nº catálogo:

Classificação: Moeda Portuguesa Monarquia

Série: Contemporânea

Ent. Emissora: Miguel I

Valor nominal:

Material: Cobre

Cronologia: 1830

Oficina: Lisboa

| | Anverso | Reverso |
|---------------------|--|----------------------|
| Tipo | Escudo coroadado | Coroa de louros |
| Legenda | (michael i d g) PORTUG ET (algarb rex) | PUB(licae utilitati) |
| Grossura: | Pos. cunhos: vertical | Conservação: Bom |
| Coordenadas: | X: -24439.31 | Y: 208835.48 |
| | | Cota: |

Bibliografia: Vaz, J. Ferraro; Salgado, Javier. Mi.E23. Livro das moedas de Portugal, 1987.**Nº inventário: 010**

Sondagem: S1

UE: 152

Nº achado: 010

Nº objecto:

Depósito:

Nº catálogo:

Classificação: Moedas atribuíveis ao Baixo-
Império

Série: Baixo Imperio

Material: Cobre

Cronologia:

Coordenadas: X: -24439.31

Y: 208834.33

Cota:

Bibliografia:**Nº inventário: 011**

Sondagem: S6

UE: 151

Nº achado: 011

Nº objecto:

Depósito:

Nº catálogo:

Classificação: Moedas atribuíveis ao Baixo-
Império

Série: Baixo Imperio

Material: Cobre

Cronologia:

Coordenadas: X: -24439.80

Y: 208833.91

Cota: 192.61

Bibliografia:



Unidade de Arqueologia da Universidade do Minho

Lista Geral de Vidros
Seminário de Santiago

Identificação

Nº catálogo: Nº inventário: 10

Nº achado:

Vidro romano

Localização

Sondagem: S6

UE: 152

Coordenadas: X:

Y:

Cota:

Cronologia

Período: Romano

Cronologia:

Caracterização

Nº fragmentos: 1

Datação:

Estado de Conservação:

Identificação

Nº catálogo: Nº inventário: 167

Nº achado:

Possível unguentário

Localização

Sondagem: S2

UE: 002

Coordenadas: X:

Y:

Cota:

Caracterização

Nº fragmentos: 1

Datação:

Estado de Conservação:

Forma: Unguentário

Cor:

Cromatismo:

Identificação

Nº catálogo: Nº inventário: 209

Nº achado:

Vidro recente

Localização

Sondagem: S7

UE: 180

Coordenadas: X:

Y:

Cota:

Cronologia

Período: Indeterminado

Cronologia:

Caracterização

Nº fragmentos: 1

Datação:

Estado de Conservação:

Trabalhos Arqueológicos da U.A.U.M. | MEMÓRIAS, 62, 2017

Identificação

Nº catálogo: Nº inventário: 210, 211

Nº achado:

2 vidros romanos

Localização

Sondagem: S7 UE: 180 Coordenadas: X: Y: Cota:

Cronologia

Período: Romano Cronologia:

Caracterização

Nº fragmentos: 2 Datação: Estado de Conservação:

Identificação

Nº catálogo: Nº inventário: 247

Nº achado:

Vidro romano

Localização

Sondagem: S3 UE: 112 Coordenadas: X: Y: Cota:

Cronologia

Período: Romano Cronologia:

Caracterização

Nº fragmentos: 1 Datação: Estado de Conservação:

Identificação

Nº catálogo: Nº inventário: 3

Nº achado:

Vidro romano

Localização

Sondagem: S6 UE: 151 Coordenadas: X: Y: Cota:

Cronologia

Período: Romano Cronologia:

Caracterização

Nº fragmentos: 1 Datação: Estado de Conservação:

Trabalhos Arqueológicos da U.A.U.M. / MEMÓRIAS, 62, 2017

Identificação

Nº inventário:
495, 496, 497,
Nº catálogo: 498, 499, 500,
501, 502, 503,
504

Nº achado:
10 vidros recentes

Localização

Sondagem: S6 UE: 138 Coordenadas: X: Y: Cota:

Cronologia

Período: Contemporâneo Cronologia:

Caracterização

Nº fragmentos: 10 Datação: Estado de Conservação:

Identificação

Nº catálogo: Nº inventário: 505

Nº achado:
Vidro

Localização

Sondagem: S6 UE: 138 Coordenadas: X: Y: Cota:

Cronologia

Período: Contemporâneo Cronologia:

Caracterização

Nº fragmentos: 1 Datação: Estado de Conservação:

Identificação

Nº catálogo: Nº inventário: 506

Nº achado:
Vidro tardio

Localização

Sondagem: S6 UE: 138 Coordenadas: X: Y: Cota:

Cronologia

Período: Suevo-visigótico Cronologia:

Caracterização

Nº fragmentos: 1 Datação: Estado de Conservação:

Trabalhos Arqueológicos da U.A.U.M. / MEMÓRIAS 62, 2017

Identificação

Nº catálogo: Nº inventário: 53

Nº achado:

Vidro

Localização

Sondagem: S4

UE: 009

Coordenadas: X:

Y:

Cota:

Cronologia

Período: Contemporâneo

Cronologia:

Caracterização

Nº fragmentos: 1

Datação:

Estado de Conservação:

Identificação

Nº catálogo: Nº inventário: 57

Nº achado:

Vidro

Localização

Sondagem: S4

UE: 008

Coordenadas: X:

Y:

Cota:

Cronologia

Período: Contemporâneo

Cronologia:

Caracterização

Nº fragmentos: 1

Datação:

Estado de Conservação:

Identificação

Nº catálogo: Nº inventário: 66

Nº achado:

Vidro recente

Localização

Sondagem: S7

UE: 155

Coordenadas: X:

Y:

Cota:

Cronologia

Período: Contemporâneo

Cronologia:

Caracterização

Nº fragmentos: 1

Datação:

Estado de Conservação:

Trabalhos Arqueológicos da U.A.U.M. / MEMÓRIAS, 62, 2017

Identificação

Nº catálogo: Nº inventário: 67, _____
68

Nº achado:

2 vidros romanos

Localização

Sondagem: S7 UE: 155 Coordenadas: X: Y: Cota:

Cronologia

Período: Romano

Cronologia:

Caracterização

Nº fragmentos: 2

Datação:

Estado de Conservação:

Identificação

Nº catálogo: Nº inventário: 98 _____

Nº achado:

Vidro romano

Localização

Sondagem: S2 UE: 092 Coordenadas: X: Y: Cota:

Cronologia

Período: Romano

Cronologia:

Caracterização

Nº fragmentos: 1

Datação:

Estado de Conservação:

Trabalhos Arqueológicos da U.A.U.M. / MEMÓRIAS, 62, 2017



Lista Geral de achados posicionados

Seminário de Santiago

| | | | |
|--|----------------|--------------|---------|
| Nº inventário: 001 | Nº achado: 001 | Sondagem: S4 | UE: 008 |
| Tipo: Moeda | | | |
| Descrição: Moeda portuguesa republicana de 1925 | | | |
| Coordenadas: X: -24446.04 Y: 208875.83 Cota: | | | |
| Nº inventário: 002 | Nº achado: 002 | Sondagem: S2 | UE: 092 |
| Tipo: Moeda | | | |
| Descrição: Moeda | | | |
| Coordenadas: X: -24447.02 Y: 208871.97 Cota: 192.82 | | | |
| Nº inventário: 003 | Nº achado: 003 | Sondagem: S3 | UE: 096 |
| Tipo: Moeda | | | |
| Descrição: Moeda romana baixo-imperial | | | |
| Coordenadas: X: -24442.99 Y: 208866.46 Cota: 193.34 | | | |
| Nº inventário: 004 | Nº achado: 004 | Sondagem: S3 | UE: 096 |
| Tipo: Metal | | | |
| Descrição: Chapa? | | | |
| Coordenadas: X: -24442.98 Y: 208866.52 Cota: 193.33 | | | |
| Nº inventário: 005 | Nº achado: 005 | Sondagem: S3 | UE: 112 |
| Tipo: Metal | | | |
| Descrição: Gancho? | | | |
| Coordenadas: X: -24444.22 Y: 208866.76 Cota: 192.79 | | | |
| Nº inventário: 007 | Nº achado: 007 | Sondagem: S3 | UE: 119 |
| Tipo: Moeda | | | |
| Descrição: Moeda romana baixo-imperial | | | |
| Coordenadas: X: -24443.09 Y: 208866.87 Cota: 192.50 | | | |
| Nº inventário: 008 | Nº achado: 008 | Sondagem: S1 | UE: 111 |
| Tipo: Moeda | | | |
| Descrição: Moeda romana baixo-imperial | | | |
| Coordenadas: X: -24472.32 Y: 208826.39 Cota: 193.39 | | | |
| Nº inventário: 009 | Nº achado: 009 | Sondagem: S6 | UE: 138 |
| Tipo: Moeda | | | |
| Descrição: Moeda monárquica portuguesa de 1830 | | | |
| Coordenadas: X: -24439.31 Y: 208835.48 Cota: | | | |
| Nº inventário: 010 | Nº achado: 010 | Sondagem: S1 | UE: 152 |
| Tipo: Moeda | | | |
| Descrição: Moeda romana baixo-imperial | | | |
| Coordenadas: X: -24439.31 Y: 208834.33 Cota: | | | |

Nº inventário: 011

Nº achado: 011

Sondagem: S6

UE: 151

Tipo: Moeda

Descrição: Tesouro de 472 moedas romanas baixo-imperiais

Coordenadas: X: -24439.80 Y: 208833.91 Cota: 192.61

Nº inventário: 012

Nº achado: 012

Sondagem: S6

UE: 151

Tipo: Metal

Descrição: Agulha/alfinete

Coordenadas: X: -24439.10 Y: 208834.93 Cota: 193.01

Trabalhos Arqueológicos da U.A.U.M. / MEMÓRIAS, 62, 2017



Unidade de Arqueologia da Universidade do Minho

Lista de Cerâmica por Categoria

| UE | Categoria\Cozedura | Nº Forma | | | | | | | | |
|-------------------|-------------------------------|------------------------|--------------------|--------------------|--------------------|-----------|--------------------|--|--|-----------|
| Sondagem: S1 | | | | | | | | | | |
| UE: 047 | Cerâmica Cinzenta Tardia | 1 Base | | | | | | | | Total: 1 |
| UE: 047 | Cerâmica Comum | 1 Bordo | 7 Parede | | | | | | | Total: 8 |
| UE: 047 | Cerâmica Medieval | 5 Parede | | | | | | | | Total: 5 |
| UE: 047 | Cerâmica Vidrada | 1 Parede | | | | | | | | Total: 1 |
| Total da UE | | | | | | | | | | 15 |
| UE: 103 | Cerâmica Cinzenta Tardia | 1 Bordo | 2 Parede | | | | | | | Total: 3 |
| UE: 103 | Cerâmica Comum | 1 Base | 3 Bordo | 2 Parede | 4 Parede | | | | | Total: 10 |
| UE: 103 | Cerâmica Vidrada | 1 Bordo | | | | | | | | Total: 1 |
| UE: 103 | Faiança | 1 Parede | | | | | | | | Total: 1 |
| UE: 103 | Tijolo | 3 | | | | | | | | Total: 3 |
| Total da UE | | | | | | | | | | 18 |
| UE: 108 | Azulejo | 1 Perfil completo | | | | | | | | Total: 1 |
| UE: 108 | Cerâmica Comum | 1 Bordo | 1 Parede | 1 Parede | | | | | | Total: 3 |
| UE: 108 | Sigillata | 1 Bordo | | | | | | | | Total: 1 |
| Total da UE | | | | | | | | | | 5 |
| UE: 110 | Cerâmica Cinzenta Tardia | 7 Parede | | | | | | | | Total: 7 |
| UE: 110 | Cerâmica Comum | 1 Base | 2 Bordo | 11 Parede | | | | | | Total: 14 |
| UE: 110 | Cerâmica Comum Fina | 1 Parede | | | | | | | | Total: 1 |
| UE: 110 | Cerâmica Moderna | 1 Bordo | 2 Parede | | | | | | | Total: 3 |
| UE: 110 | Cerâmica Vidrada | 1 Bordo | 2 Parede | | | | | | | Total: 3 |
| UE: 110 | Material de construção | 6 | | | | | | | | Total: 6 |
| UE: 110 | Tradição Indígena | 1 Parede | | | | | | | | Total: 1 |
| Total da UE | | | | | | | | | | 35 |
| UE: 111 | Ânfora | 1 Parede | 3 Parede | | | | | | | Total: 4 |
| UE: 111 | Cerâmica Cinzenta Fina Polida | 2 Bordo | 3 Parede | | | | | | | Total: 5 |
| UE: 111 | Cerâmica Cinzenta Tardia | 3 Base | 1 Bordo | 1 Bordo | 1 Bordo | 1 Bordo | 1 Fragmento de asa | | | Total: 7 |
| UE: 111 | Cerâmica Comum | 2 Base | 4 Fragmento de asa | 18 Parede | 9 Parede | 6 Parede | | | | Total: 39 |
| UE: 111 | Cerâmica Comum Fina | 1 Base | | | | | | | | Total: 1 |
| UE: 111 | Cerâmica Engobe Branco | 1 Parede | | | | | | | | Total: 1 |
| UE: 111 | Cerâmica Engobe Vermelho | 1 Base | 1 Bordo | | | | | | | Total: 2 |
| UE: 111 | Sigillata | 1 Bordo | 1 Bordo | 1 Bordo | 1 Parede | 1 Parede | | | | Total: 5 |
| UE: 111 | Tijolo | 3 | | | | | | | | Total: 3 |
| UE: 111 | Tradição Indígena | 1 Parede | 1 Parede | | | | | | | Total: 2 |
| Total da UE | | | | | | | | | | 69 |
| Total da Sondagem | | | | | | | | | | 142 |
| Sondagem: S2 | | | | | | | | | | |
| UE: 002 | | 1 Indeterminado | | | | | | | | Total: 1 |
| UE: 002 | Azulejo | 11 Perfil completo | | | | | | | | Total: 11 |
| UE: 002 | Cerâmica Comum | 5 Base | 8 Bordo | 15 Bordo | 6 Fragmento de asa | 15 Parede | 12 Parede | | | Total: 61 |
| UE: 002 | Cerâmica Vidrada | 1 Asa/ arranque de asa | 4 Base | 10 Bordo | 5 Parede | | | | | Total: 20 |
| UE: 002 | Faiança | 17 Base | 15 Bordo | 10 Bordo | 20 Parede | 5 Parede | | | | Total: 67 |
| UE: 002 | Material de construção | 1 | | | | | | | | Total: 1 |
| UE: 002 | Porcelana | 2 Base | 1 Bordo | 1 Bordo | 2 Parede | | | | | Total: 6 |
| Total da UE | | | | | | | | | | 167 |
| UE: 088 | Cerâmica Comum | 2 Parede | | | | | | | | Total: 2 |
| Total da UE | | | | | | | | | | 2 |
| UE: 092 | Cerâmica Cinzenta Tardia | 1 Fragmento de asa | 6 Parede | | | | | | | Total: 7 |
| UE: 092 | Cerâmica Comum | 1 Base | 1 Base | 1 Base | 5 Bordo | 6 Bordo | 13 Parede | | | Total: 27 |
| UE: 092 | Cerâmica Comum Fina | 2 Parede | | | | | | | | Total: 2 |
| UE: 092 | Cerâmica Engobe Vermelho | 1 Bordo | 1 Parede | | | | | | | Total: 2 |
| UE: 092 | Cerâmica Medieval | 1 Base | 1 Bordo | 1 Bordo | 15 Parede | 21 Parede | 15 Parede | | | Total: 54 |
| UE: 092 | Cerâmica Moderna | 3 Parede | | | | | | | | Total: 3 |
| UE: 092 | Material de construção | 1 | | | | | | | | Total: 1 |
| UE: 092 | Sigillata | 1 Base | | | | | | | | Total: 1 |
| Total da UE | | | | | | | | | | 97 |
| UE: 112 | Cerâmica Comum | 1 Fragmento de asa | | | | | | | | Total: 1 |
| Total da UE | | | | | | | | | | 1 |
| UE: 113 | Cerâmica Cinzenta Tardia | 1 Parede | | | | | | | | Total: 1 |
| UE: 113 | Cerâmica Comum | 3 Parede | | | | | | | | Total: 3 |
| UE: 113 | Cerâmica Medieval | 1 Parede | | | | | | | | Total: 1 |
| Total da UE | | | | | | | | | | 5 |
| UE: 116 | Cerâmica Comum | 1 Fragmento de asa | 3 Parede | 1 Parede | | | | | | Total: 5 |
| UE: 116 | Cerâmica Medieval | 1 Bocal | 1 Bordo | 10 Parede | | | | | | Total: 12 |
| UE: 116 | Cerâmica Moderna | 1 Parede | | | | | | | | Total: 1 |
| UE: 116 | Material de construção | | | | | | | | | Total: 0 |
| Total da UE | | | | | | | | | | 18 |
| UE: 117 | Cerâmica Cinzenta Tardia | 2 Base | 4 Parede | | | | | | | Total: 6 |
| UE: 117 | Tijolo | 1 | | | | | | | | Total: 1 |
| Total da UE | | | | | | | | | | 7 |
| UE: 118 | Ânfora | 1 Parede | | | | | | | | Total: 1 |
| UE: 118 | Cerâmica Comum | 1 Parede | | | | | | | | Total: 1 |
| UE: 118 | Cerâmica Medieval | 6 Base | 9 Bordo | 2 Fragmento de asa | 20 Parede | 11 Parede | 20 Parede | | | Total: 68 |
| UE: 118 | Cerâmica Moderna | 1 Fragmento de asa | 1 Parede | | | | | | | Total: 2 |
| UE: 118 | Sigillata | 1 Parede | | | | | | | | Total: 1 |
| Total da UE | | | | | | | | | | 73 |
| Total da Sondagem | | | | | | | | | | 370 |
| Sondagem: S3 | | | | | | | | | | |
| UE: 026 | Cerâmica Comum | 1 Parede | | | | | | | | Total: 1 |
| Total da UE | | | | | | | | | | 1 |
| UE: 028 | Cerâmica Comum | 1 Parede | 2 Parede | | | | | | | Total: 3 |
| UE: 028 | Cerâmica Medieval | 5 Parede | | | | | | | | Total: 5 |
| Total da UE | | | | | | | | | | 8 |

| | | | | | | | | | | | |
|---------|-------------------|---------|-----------|--------------------|---------|-----------|--------------------|-----------|----------|-----------|-----------------|
| UE: 066 | Cerâmica Comum | 1 Base | 9 Base | 1 Bordo | 2 Bordo | 9 Bordo | 5 Fragmento de asa | 20 Parede | 1 Parede | 20 Parede | Total: 68 |
| UE: 066 | Cerâmica Medieval | 6 Base | 5 Bordo | 4 Fragmento de asa | | 19 Parede | | | | | Total: 34 |
| UE: 066 | Cerâmica Moderna | 5 Bordo | 14 Parede | | | | | | | | Total: 19 |
| UE: 066 | Cerâmica Vidrada | 2 Bordo | 2 Parede | | | | | | | | Total: 4 |
| UE: 066 | Sigillata | 1 Base | 1 Parede | | | | | | | | Total: 2 |
| | | | | | | | | | | | Total da UE 129 |

Total da Sondagem 129

Total
 Geral
 de
 Fragmentos :
 3466

Trabalhos Arqueológicos da U.A.U.M. / MEMÓRIAS, 62, 2017



Unidade de Arqueologia da Universidade do Minho

Lista de Metais por Tipologia

| UE | Tipo | Nº Material | | |
|-------------------------------|------|-------------|----------|----------------|
| Sondagem: S3 | | | | |
| UE: 096 Indeterminada | | 1 Bronze | Total: 1 | Total da UE: 1 |
| UE: 112 Indeterminada | | 1 Bronze | Total: 1 | Total da UE: 1 |
| Total da S3: 2 | | | | |
| Sondagem: S6 | | | | |
| UE: 151 Indeterminada | | 1 Bronze | Total: 1 | Total da UE: 1 |
| Total da S6: 1 | | | | |
| Total Geral de Fragmentos : 3 | | | | |

Trabalhos Arqueológicos da U.A.U.M. | MEMÓRIAS, 62, 2017



Unidade de Arqueologia da Universidade do Minho

Lista de Moedas

| UE | Tipo | Nº Moedas | | |
|-----------------------------|-------|-----------|------------|------------------|
| Sondagem: S1 | | | | |
| UE: 111 | Cobre | 1 | Total: 1 | Total da UE: 1 |
| UE: 152 | Cobre | 1 | Total: 1 | Total da UE: 1 |
| Total da S1: 2 | | | | |
| Sondagem: S2 | | | | |
| UE: 092 | Cobre | 1 | Total: 1 | Total da UE: 1 |
| Total da S2: 1 | | | | |
| Sondagem: S3 | | | | |
| UE: 096 | Cobre | 2 | Total: 2 | Total da UE: 2 |
| UE: 119 | Cobre | 1 | Total: 1 | Total da UE: 1 |
| Total da S3: 3 | | | | |
| Sondagem: S4 | | | | |
| UE: 008 | Cobre | 1 | Total: 1 | Total da UE: 1 |
| Total da S4: 1 | | | | |
| Sondagem: S6 | | | | |
| UE: 138 | Cobre | 1 | Total: 1 | Total da UE: 1 |
| UE: 151 | Cobre | 481 | Total: 481 | Total da UE: 481 |
| Total da S6: 482 | | | | |
| Total Geral de Moedas : 489 | | | | |



Unidade de Arqueologia da Universidade do Minho

Lista de Vidros

| | |
|-----------------------|-----------------------|
| UE Nº Material | |
| Sondagem: S2 | |
| UE: 002 1 Unguentário | Total: 1 |
| | Total da UE: 1 |
| UE: 092 1 | Total: 1 |
| | Total da UE: 1 |
| | Total da Sondagem: 2 |
| Sondagem: S3 | |
| UE: 112 1 | Total: 1 |
| | Total da UE: 1 |
| | Total da Sondagem: 1 |
| Sondagem: S4 | |
| UE: 008 1 | Total: 1 |
| | Total da UE: 1 |
| UE: 009 1 | Total: 1 |
| | Total da UE: 1 |
| | Total da Sondagem: 2 |
| Sondagem: S6 | |
| UE: 138 12 | Total: 12 |
| | Total da UE: 12 |
| UE: 151 1 | Total: 1 |
| | Total da UE: 1 |
| UE: 152 1 | Total: 1 |
| | Total da UE: 1 |
| | Total da Sondagem: 14 |
| Sondagem: S7 | |
| UE: 155 3 | Total: 3 |
| | Total da UE: 3 |
| UE: 180 3 | Total: 3 |
| | Total da UE: 3 |
| | Total da Sondagem: 6 |



Unidade de Arqueologia da Universidade do Minho

Lista de Materiais por Tipo

| UE | Tipo de material | Nº fragmentos | |
|------------------|-------------------------|---------------|--|
| Sondagem: S1 | | | |
| UE: 003 | Elemento_arquitectonico | 72 | Total da UE (Elemento_arquitectonico): 72 |
| UE: 047 | Cerâmica | 15 | Total da UE(Cerâmica): 15 |
| UE: 103 | Cerâmica | 18 | Total da UE(Cerâmica): 18 |
| UE: 108 | Cerâmica | 5 | Total da UE(Cerâmica): 5 |
| UE: 110 | Cerâmica | 35 | Total da UE(Cerâmica): 35 |
| UE: 111 | Moeda | 1 | Total da UE(Moeda): 1 |
| UE: 111 | Cerâmica | 69 | Total da UE(Cerâmica): 69 |
| UE: 152 | Moeda | 1 | Total da UE(Moeda): 1 |
| Total da S1: 216 | | | |
| Sondagem: S2 | | | |
| UE: 002 | Cerâmica | 167 | Total da UE(Cerâmica): 167 |
| UE: 002 | Vidro | 1 | Total da UE(Vidro): 1 |
| UE: 088 | Cerâmica | 2 | Total da UE(Cerâmica): 2 |
| UE: 092 | Moeda | 1 | Total da UE(Moeda): 1 |
| UE: 092 | Vidro | 1 | Total da UE(Vidro): 1 |
| UE: 092 | Cerâmica | 97 | Total da UE(Cerâmica): 97 |
| UE: 112 | Cerâmica | 1 | Total da UE(Cerâmica): 1 |
| UE: 113 | Cerâmica | 5 | Total da UE(Cerâmica): 5 |
| UE: 116 | Cerâmica | 18 | Total da UE(Cerâmica): 18 |
| UE: 117 | Cerâmica | 7 | Total da UE(Cerâmica): 7 |
| UE: 118 | Cerâmica | 73 | Total da UE(Cerâmica): 73 |
| Total da S2: 373 | | | |
| Sondagem: S3 | | | |
| UE: 026 | Cerâmica | 1 | Total da UE(Cerâmica): 1 |
| UE: 028 | Cerâmica | 8 | Total da UE(Cerâmica): 8 |
| UE: 095 | Cerâmica | 21 | Total da UE(Cerâmica): 21 |
| UE: 096 | Moeda | 2 | Total da UE(Moeda): 2 |
| UE: 096 | Metal | 1 | Total da UE(Metal): 1 |
| UE: 097 | Cerâmica | | Total da UE(Cerâmica): 111 |

| | | |
|-------------------|-----|----------------------------|
| | 111 | |
| UE: 112 Vidro | 1 | Total da UE(Vidro): 1 |
| UE: 112 Metal | 1 | Total da UE(Metal): 1 |
| UE: 112 Cerâmica | 243 | Total da UE(Cerâmica): 243 |
| UE: 115 Cerâmica | 325 | Total da UE(Cerâmica): 325 |
| UE: 119 Cerâmica | 152 | Total da UE(Cerâmica): 152 |
| UE: 119 Moeda | 1 | Total da UE(Moeda): 1 |
| UE: 123 Cerâmica | 589 | Total da UE(Cerâmica): 589 |
| UE: 125 Cerâmica | 36 | Total da UE(Cerâmica): 36 |
| UE: 128 Cerâmica | 1 | Total da UE(Cerâmica): 1 |
| UE: 138 Cerâmica | 24 | Total da UE(Cerâmica): 24 |
| Total da S3: 1517 | | |

Sondagem: S4

| | | |
|------------------|----|---------------------------|
| UE: 008 Moeda | 1 | Total da UE(Moeda): 1 |
| UE: 008 Cerâmica | 56 | Total da UE(Cerâmica): 56 |
| UE: 008 Vidro | 1 | Total da UE(Vidro): 1 |
| UE: 009 Cerâmica | 52 | Total da UE(Cerâmica): 52 |
| UE: 009 Vidro | 1 | Total da UE(Vidro): 1 |
| UE: 012 Cerâmica | 5 | Total da UE(Cerâmica): 5 |
| UE: 039 Cerâmica | 2 | Total da UE(Cerâmica): 2 |
| UE: 043 Cerâmica | 10 | Total da UE(Cerâmica): 10 |
| Total da S4: 128 | | |

Sondagem: S5

| | | |
|------------------|----|---------------------------|
| UE: 022 Cerâmica | 11 | Total da UE(Cerâmica): 11 |
| UE: 028 Cerâmica | 2 | Total da UE(Cerâmica): 2 |
| UE: 048 Cerâmica | 1 | Total da UE(Cerâmica): 1 |
| Total da S5: 14 | | |

Sondagem: S6

| | | |
|------------------|-----|----------------------------|
| UE: 138 Moeda | 1 | Total da UE(Moeda): 1 |
| UE: 138 Vidro | 12 | Total da UE(Vidro): 12 |
| UE: 138 Cerâmica | 503 | Total da UE(Cerâmica): 503 |
| UE: 149 Cerâmica | 52 | Total da UE(Cerâmica): 52 |
| UE: 151 Cerâmica | 2 | Total da UE(Cerâmica): 2 |

| | | |
|-------------------|-----|--------------------------|
| UE: 151 Metal | 1 | Total da UE(Metal): 1 |
| UE: 151 Vidro | 1 | Total da UE(Vidro): 1 |
| UE: 151 Moeda | 481 | Total da UE(Moeda): 481 |
| UE: 152 Vidro | 1 | Total da UE(Vidro): 1 |
| UE: 152 Cerâmica | 9 | Total da UE(Cerâmica): 9 |
| UE: 154 Cerâmica | 2 | Total da UE(Cerâmica): 2 |
| Total da S6: 1065 | | |

Sondagem: S7

| | | |
|------------------|-----|----------------------------|
| UE: 155 Vidro | 3 | Total da UE(Vidro): 3 |
| UE: 155 Cerâmica | 65 | Total da UE(Cerâmica): 65 |
| UE: 176 Cerâmica | 33 | Total da UE(Cerâmica): 33 |
| UE: 180 Vidro | 3 | Total da UE(Vidro): 3 |
| UE: 180 Cerâmica | 220 | Total da UE(Cerâmica): 220 |
| Total da S7: 324 | | |

Sondagem: S8

| | | |
|------------------|-----|----------------------------|
| UE: 066 Cerâmica | 129 | Total da UE(Cerâmica): 129 |
| Total da S8: 129 | | |

Total Geral de Fragmentos : 3766

9 Anexos (CD.ROM)

Trabalhos Arqueológicos da U.A.U.M. / MEMÓRIAS, 62, 2017

Trabalhos Arqueológicos da U.A.U.M. / MEMÓRIAS, 62, 2017