



Saurashtra University

Re – Accredited Grade 'B' by NAAC
(CGPA 2.93)

Parmar, Ganpatbhai R., 2005, *સ્વૈચ્છિક સેવા સંગઠનોનું સંચાલન: 'ગુજરાત રાજ્યના ભરૂચ જિલ્લાના બારા પ્રદેશના કેટલાક પસંદગીયુક્ત સ્વૈચ્છિક સેવા સંગઠનોનો અભ્યાસ'*, thesis PhD, Saurashtra University

<http://etheses.saurashtrauniversity.edu/id/eprint/90>

Copyright and moral rights for this thesis are retained by the author

A copy can be downloaded for personal non-commercial research or study, without prior permission or charge.

This thesis cannot be reproduced or quoted extensively from without first obtaining permission in writing from the Author.

The content must not be changed in any way or sold commercially in any format or medium without the formal permission of the Author

When referring to this work, full bibliographic details including the author, title, awarding institution and date of the thesis must be given.

Saurashtra University Theses Service
<http://etheses.saurashtrauniversity.edu>
repository@sauuni.ernet.in

MANAGEMENT OF VOLUNTARY SERVICE ORGANISATIONS :
“A STUDY OF SOME SELECTED VOLUNTARY SERVICE
ORGANISATIONS OF BARA REGION OF BHARUCH DISTRICT IN
GUJARAT STATE .”

:J{rKS ; jF ; U9GMG)\ ; RF, G 0 - UHZFT ZFHIGF E~R
IH<, FGF AFZF 5N\XGF SB, FS 5; NULI}ST :J{IrKS ; jF
; U9GGMVeIF; P^

JFI6HI IJnFXFBFD\5LV\RP0LP 5NJL
DF8[DCFIGAW ; FZFX
; FZF08=I]GJI; 8L 4 ZFHSMB

v 0 0 ZH}TF"0 0 v

U65TEF. VFZP5ZDFZ
vjI fbI FTF sJFI6HI IJEFUfv
VF8"; Vj0 SMD; "SM, H4 ; ZEF6
DP5M; ZEF64 TFPVFDIM4 IHPE~R

v 0 0 DFUNXS 0 0 v

5fPs0MpfVFZP HPI FNJ
VwI 1F
A}LU IJEFU
zL 5M58, F, WGHLEF. DF, JLI F SM, H VMD SMD; "
UMD, ZMD4 DF, JLI F GUZ4 ZFHSMB

VGŠDI6SF

SP	IJUT	GAZ
1	; XMWSG\IGJNG	03
2	DFUNXSzLG\IGJNG	04
3	5\;TFJGF	05
4	; XMWGGF C\TMM	06
5	; D:IFSYG	08
6	; NE"; FICTI IJ` , qf6	08
7	; XMWG IJgIF;	10
	*P! ; DFIJ08 IJ:TFZ4 GDGF 5; NUL	
	*PZ ; XMWG VelF; GL ; DI DI FNF	
	*P# ptS<5GFVM	
8	DFICTL VŠ+LSZ6	11
9	DFICTL IJ` , qf6	12
10	; XMWGG\DCtJ VG\DI FNFVM	13
11	; XMWGGF IJQFI GMEFIJ VelF; IJ:TFZ	14
12	5ŠZ6 VFIMHG	14
13	UŸ ; JRP	16

; XMMSGJ\IGJNG

VfYL C\ 5ZDFZ U65TEF. VFZP4 5LV\RPOLP IJnFYL4 ; FZF08=I]GJI; 8L 4 ZFHSMB
IGJNG SZ]K]S[5]:TJT DCFI GAWDF\SZ], L DFZL SFDULZL :JT+ VG[DF], S KP VF IJQFI p5Z
VF ; XMMVG SFDULZLG[VgI SM 56 I]GJI; 8L S[; \YFDF\SM 56 5NJL S[VgI C[TYL ZH]
SZ], GYLP

5]:TJT ; XMMVG SFI"; FZF08=I]GJI; 8L4 ZFHSMB ; \ uG zL 5LPOLP DF, JLI F4 SM, H VMD
SMD; 4 ZFHSMBGF 5FPOMV\FZPHPI FNJ ; FC\AGF DFUNXG C9/ SZ], KP

v0 ; XMMVG IJQFI G]\IXQFS ov

:J{rKS ;]F ; U9GMG]\; RF, G 0 -U]HZFT ZFHI GF E~R IH<, FGF AFZF 5N\XGF SB, FS
5; NULI]ST :J{rKS ;]F ; U9GMGMVeIF; ^ ^

MANAGEMENT OF VOLUNTARY SERVICE ORGANISATIONS :
“ A STUDY OF SOME SELECTED VOLUNTARY SERVICE
ORGANISATIONS OF BARA REGION OF BHARUCH DISTRICT IN
GUJARAT STATE ”

GMW6L GAZ ov Z)&*

TFZLB ovZ(q_(qZ__#

; XMMVSGL ; CI

sHLPVFZP5ZDFZF
TFZLB ov
; ZEF6



VFYL 5DF65+ VF5JFDF\ VFJ[K[S[:J{rKS ; [F ; U9GMG\
 ; RF, G 0 - U}HZFT ZFHIGF E~R IH<, FGF AFZF 5N\XGF SB, FS
 5; NULI }T :J{rKS ; [F ; U9GMGM VeIF; P^ IXQFS C9/ ZH]YI[,
 zL U65TEF. VFZP5ZDFZG\ ; XMG SFI" JFI6HI IJnFXFBFDF\
 5LV\RPOLPGL 5NJL DF8[I YFI MuI KP TDGF wJFZF CFY WZFI[, VF VeIF;
 ; XMG DFZF DFUNXG VG[NBZB C9/ YI[, KP DFZL HF6SFZL 4 DFICTL
 VG[DFgI TF D}HA 5: TTT ; XMG SFI "VgI SM 56 I]GJI; 8L S[; \YFDF\
 SM 56 5NJL S[VgI C[T]DF8[ZH]YI[, GYL\

TFZLB ov q qZ__5

DFUNX'SGL ; CL

:Y/ ov ZFHSNB

sOMPVEZPHPI FNJF
 DFUNXS
 zL 5LPOLPVDP SM, H VMD SMD; "
 ZFHSNB

#P 5]: TFJGF ov

WWFSLI ; FC; GL ; 0/TF S[IG00/TFGM VFWFZ ; RF, G 5Z KP ; RF, GYL p5I MU
pt5FNGGF DI FNLT ; FWGMGF DCtTD p5I MUYL DFGJLGL VDI FNLT H~ZLI FTMG[zP9TD ZLT[
; TMEJFGM5] tG YFI KP HIF 56 A[S[TYL JW]I ISTVMEUF Y. G[VŠ ; DFG wI [DF8[SFI "
SZ[K[tI FZ[TDFG 5] tGMG[INXF VF5JF4 TDFG 5] tGMDAVŠ;]+TF VG[UIT , FJJF ; RF, GGL
H~Z 50[KP

SM 56 ; DFH4 5FT 4ZF08-S[IJ` JS1FFV[:J{rKS ; [F ; U9GMG]I MUNFG DCtJG]ZCI]
KP VEFJL ; \YFVNGF :YF5SM :J{rKS ZLT[RMBŠ; SFI M DF8[EUF YFI K] HDA ; ZSFZGM
C:T1FŠ CMTMGYLP

IJSF; GL 5Š]I FDA:J{rKS ; [F ; U9GMGL E]DSF BJA DCtJGL ZCL KP ; DFHIJSF;
VG[, MŠ<I F6GF SFI MHUF S[IX1F6 4VFZM]I 4 UZLAL IGJFZ64 ZMHUFZLG]; HG4 DIC, F VG[
AF/IJSF; 4 ; FDFHLS ŠFIT VG[5IZJTG4 5IFJZ6 HF/J6L4 :JrKTF VG[; , FDTL TYF
; FDFHLS VG[VFIYS4 ; DT], F , FJJFDA DCtJGL SFDULZL SZ[KP 5ZMŠSFZ4 ; [FEFJGF4
, MŠ<I F6 VG[; DFHS<I F6GF bIF, M4DFGJ; \SIT HŠ, F H 5FRIG VG[5RI, T KP VEFJ
:J{rKS 5]F; MG]AZFAZ ; Š, G SZJFDA VEFJ] T[DF8[I M]I jI J:YF SZJFDA VEFJ[TMVMKFDA
VMKF ; FWGM ; DI VG[GF6FGF p5I MUYL JWDFJW], MŠMG[DNN~5 Y. XSFI KP

EFZTDAUZLAL4 AŠFZL4 IX1F6 4 VFZM]I VG[V<5 IJSF; GF 5] GMIJSZF/ VG[H8L,
KP VFhFNIGF VF8, F , FAF ; DI 5KL 56 EFZTDA#5@ , MŠMIGZ1FZ KP Z5@ YL I JW] , MŠM
UZLAL ZBF CŠ/ HLJ[K] 5 SZNDYL 56 JW], MŠMZ+[OŠ5FY 5Z ;]. HFI KP ! _ SZNDYL 56
JW], MŠM EŠIF 5Š[5Z ;]. HFI KP ! 5 SZNDYL 56 JW], MŠMXCZMGL hŠ05ŪLDF4 UNSLDA
J; JF8 SZ[KP AF/DtI] ; UEF :+LVNGF DtI G]5DF64 Šj; Z4 8LPAL TYF V[. Oħ HUF ZMJM
YTF DtI G] 5DF6 W6] pR] KP J/L ; FDFHLS NŠF6M HUF S[AF/, uGM ; TL5YF 4NCH5YF4
V:5xI TF JUZ[CH] VFH[56 HMUF D/[KP NŠXGF ŠB, FI IJ:TFZMFA5LJFGF 5F6LGL TVUL K]I
IJH/L4 ; NŠXFI JCFZ4 JFCG]I JCFZ VG[VFW]GS 8ŠGM, MHLGL ; UJOMUFDO]UFDO[5CMRFOL
XSIF GYLP ; DFHDAV5DFI6STF4 E]ŠFRFZ 4 RMZLv, Š 4 UGFBNZL4 VS:DFT JUZ[G] 5DF6
56 JWT]HFI KP

:J{rKS ; [F ; \YFVM VFH[VFIYS 1F-[5FI FGL ;]JWFVM pEL SZJDF4 ZMHUFZLGL
TSMDAJWFZMSZL AŠFZL VG[UZLAL NŠ SZJDF4 ; FDFHLS ;]WFZVM, FJL ; DFH 5IZJTG VG[
; FDFHLS ŠFIT , FJJFDA ; ZSFZL I MHGFVM VG[SFI ŠPMGF VD, LSZ6DF4 VFZM]I GL ;]JWFVM

J0[; DFHDA :JF:yI VG[TNZ:TL , FJJFDA SNZTL VG[DFGJ; HLT VF5ItTDA AREJ VG[ZFCT SFI MTYF 5G0J"; GDA4 ZFHSLI ; JWFZVM, FJJFDA ; DFHGF G{TS WOTZDF4 5I FJZ6GL HF/J6LDA DCtJGL SFDULZL SZL ZCL KP

UHZFTDA J0FvZ__! GM ; F1FZTF NZ &)P)*@ CTM HDA :+LVIMG ; F1FZTF NZ 5 (P&_@ CTM J:TLGL ULRTF RMPISPNL9 Z5 (CTLP UZLAL ZBF CP/ HLJTF , MSG)5DF6 J0F" !)))vZ___ DA! \$P_*@ CTP AF/DtiNZ &P(@ TYF J:TLJ1wW NZ ZP! #@ HB, MCTMP DF/BFUT ; JWFVMZ:TF4 IJH/L4 ; NxfjI CFZ4 JFCG jI JCFZ JUZ[1F+[W6L SFDULZL Y. KP 56 IJSF; GF 0/ UFD0GF T/LI FGF , MSM; JWL 5CM I F GYLP UFD0GF UZLA VG[5KFT , MSM ; JWL IJSF; GF 0/ , . HJFDA VG[TPG[; DFHGF DpI 5JFCDA, FJJFDA:J{rKS ; \YFVM VUJ; Z ZCL KP

UHZFT ZFHI GF E~R IH<, FGF AFZF IJEFUDAI X1F64 VFZMI 4 5I FJZ6 ; Z1F6 VG[ZMHUFZ 1F+[TYF UZLAL VG[A\$FZL NZ SZJGF 1F+[VG[; DFHIJSF; TYF , MSS<I F6GF SFI M SZTL VG\$; \YFVM KP VEJL ; \YFVM pt5FNGGF ; FWGIMG zD9TD p5I MU SZL ; DFHGF H~ZLI FT DN , MSM; JWL IJSF; GF 0/ 5CMRF0[T[DF8[:J{rKS ; JF ; U9GNG); RF, G I MI ZLT[YJ)HM VP :J{rKS ; \YFGL 5JItTG)jI JI:YT VG[I MI VFI MHG YFI 4 5JItTVMG)JULSZ6 YFI 4 wI I M GSSL SZJFDA VEFJ jI J:YFT+G)DF/B) AZFAZ UMJJFDA VEFJ SFI G[VG]-5 I MI , FI SFTJF/F SDRFZLVM 5; N SZJFDA VEFJ I MI VG[V; ZSFZS G{tJ 5}- 5F0JFDA VEFJ TPG[DFUNXG VG[TF, ID VF5JFDA VEFJ 5MH\$8 WOTZG)SFI "YFI 4 5MH\$8G)I MI ZLT[DkI ISG YFI 4 AWL 5JItTG)I MI ; \$, G YFI 4 TYF 5ZTL GF6FSLI jI J:YF SZJFDA VEFJ[VG[V\$XG)SFI "I MI ZLT[YFI TM:J{rKS ; \YFVM; DFHIJSF; VG[, MSS<I F6GF SFI MDAACD)I I MUNFG SZL XS[KP VFH[:J{rKS ; \YFVM NXGF ; FDFHLS VG[VFIYS IJSF; DA 5FI FGL SFDULZL SZ[KP

\$P ; XNMG GF C[TV]M0v

5]:TJT ; XNMG I MHGF DF8[: XNWS wJFZF GLR[D]HAGF DpI C[TV]M:JLSFZJFDA VEFJ I F KP \$P! P :J{rKS ; JF ; U9GNGL ; RF, SLI AFATMGL HF6SFZL D/JJLP

- \$P! P! :YF5GF, 1FL AFATMGL DFICTL D/JJLP
- \$P! PZ jI J:YFT+, 1FL DFICTL D/JJLP
- \$P! P# SDRFZL , 1FL DFICTL D/JJLP
- \$P! P\$P SFGGL DFICTL D/JJLP
- \$P! P5 SFI 1F+, 1FL DFICTL D/JJLP

\$PZ E~R IH<, FGF AFZF IJEFUGF :J{rKS ; [F ; U9GMGL SFDULZIG[C[T], 1FL
DkIFSG SZJp

\$PZ! pUxM; FYGL SFDULZLP

\$PZPZ ; ZSFZ wJFZF ; N5FI [, L SFDULZLP

\$PZP# VF5N5FI, G SFDULZLP

\$PZP\$ Vgl SFDULZL

\$P# :J{rKS ; [F ; U9GMGL IC; FAL 5wWITGMVeIF; SZJM

\$P#P! IC; FAL 5wWITGL DFICTL D/JJLP

\$P#PZ IC; FAL 5+SMGL I FNL AGEJJLP

\$P#P# IC; FAL ZHMFT T5F; JLP

\$P#P\$ IC; FAL VgJ[F6 SZJp

\$P#P5 IC; FANDFGLJGTf DF8[; RGMSZJFP

\$P\$:J{rKS ; [F ; U9GMGL DF6J; 5ItT ; Rf, G SFDULZL T5F; JLP

\$P\$P! SDRFZLVINGL EZTL

\$P\$PZ SDRFZLVINGL 5; NUL VG[IGD65

\$P\$P# ; \YFVINGL J[TG5YF

\$P\$P\$ SFDNFZ S<IF6 5pItTVM

\$P\$P5 SFDULZL DkIFSG

\$P\$P& TF, LD VG[IJSF;

\$P5 :J{rKS ; [F ; U9GMGL :YFIGS VY'T+ 5ZGL V; ZMT5F; JLP

s! f ZMHUFZL ; HGDA

sZf WWF4 J5FZ VG[pnMUFA

s#f jI J; FI VG[; [F 5pItTDA

s\$f DF/BFUT ; JWFVMJWFZJFDA

\$P& :J{rKS ; [F ; U9GMGF 5] GM 5pIT VG[EFIJJSF; GL TSMIJX[HF6SFZL
D/JJLP

\$P* :J{rKS ; [F ; U9GMGF ; Rf, SLI 5IZA/MIJX[IMuI ; RGMSZJF

5P ; D:IFSYG ov

VF56F N\XGL , MSXFCL XF; G jI J:YFDA ; DFH VG[ZF08GF ; FDFHLS VG[VFIYS ; DTM, IJSF; DF8[:J{rKS ; \F ; \YFVM BJA DCTJGL KP :J{rKS ; \F ; \YFVMGF wI \M 5JItTVM SFI SZM SFI 5wWITVM JUZ[wJZF ; DFH VG[ZF08GL H8L, ; D:IFVM HJL S[IGZ1FZTF4 AZMHUFZL 4J:TLJWFZM 45N\6 4 VGFZMI JUZGM pS[h05YL , FJL XSEXP IJSF; GL 5\SI FFA :J{rKS SFI "SZTF , MSMGF 5\ tGMG[; U9LT SZL V\ GJL INXF VF5JFDA VFJ[TM IJSF; 5\I F h05L AGXP VF DF8[; DFG wI \ C\4 S[IEgG IEgG 1F+ DAFSD SZTL ; \YFVMG\jI JI:YT ; S, G SZJFDA VEFJ TPG[I M\I DFUNXG VG[5M; FCG VF5JFDA VEFJ TM; DFHGF ACM/F ; DNEI ; \W IJSF; GF 0/ 5CMRFOL XSEXP

:J{rKS ; \YFVMGL 5JItTVM I M\I VG[jI JI:YT VFI MHG YFI 4 jI J:YFT+ GL ZRGF VFI MHGG[VG]-5 YFI 4 I M\I , FI SFT VG[VG]EJJF/F4 SITXL, SDRFZLVNGL EZTL4 5; NUL VG[IGD6\ YFI 4 TPG[DFUNXG VG[5Z6F VF5JFDA VEFJ :J{rKS ; \YFVM TPGF IC; FAM jI JI:YT ZFB\ GDF 5wWITGF I; wWFMG\ 5F, G SZ\ IC; FAM VMDL8 SZFJ[VG[HFCZ 5HFGF , FEFY[5\FIXT SZP TPGF DHAJT , FAFUF/FGF EIJQI DF8[; RF, G jI J:YF4 IC; FAL jI J:YF4 SDRFZL jI J:YF JUZ[SFI 1FD VG[V; ZSFZS CMWF BJA H~ZL KP VF DF8GF VeIF; GF S\N]:YFGMLR[D]HA KP

s! f E~R IH<, F AFZF IJEFUGF :J{rKS ; \F ; U9GMGF ; RF, G IJOFI S DFICTL D/JJL VG[; RGMSZJFP

sZF AFZF IJEFUGL :J{rKS ; \YFVMGL IC; FA 5wWITGM VeIF; SZJM VG[; RGMSZJFP

s#f AFZF IJEFUGL :J{rKS ; \YFVMGF DHAJT EIJQI DF8[; RGMSZJFP

&P ; NE"; FICTI IJ` , \F6 ov

5]:TJT ; XNMG VeIF; G[IJ:TT ZLT[; XNWS4 5MTFGF 5IZ5\I D\ ; D:IFG[DI FINT SZJF DF8[SB, FS 5]:TSM ; FDII SM ; ZSFZL 5\FXGM JFIQFS VCJF, M JUZDFYL DFUNXG D/jI)KP VEFJ 5]:TSM4 U\ ; FICTI M VG[VCJF, MGL DFICTL GLR[D]HA KP

➤ OMPVEZPH[I FNJ , [BT 5]:TS —; RF, G GJF bIF, M VG[INXFVM ^ ^ D\J{rKS ; \F ; U9GGMVY4 jI FbIFVM , FFI6STFVM 5\ZF SFI 1F+M ; RF, G4 IC; FAL jI J:YF4 TYF TGF , FEF, FE IJX[DCTJGL DFICTL p5, aW KP

➤ RFVZL OLP5F, GF 5]:TS Sociel Welfare Administration through Voluntary Agencies D\ :J{rKS ; \F ; U9GMGF ; RF, G VG[JCLJ8 IJX[IJ:TJT DFICTL VF5L KP

- AIP8LP, JFGL , [BT 5]:TS –GNG UJGDj8 VMJGF. hXG . G 0J, 5Dj8^ ^ Non Government Organisation in Development fDf :J{rKS SFI 4 :J{rKS ; [JF ; \YFVMGM bIF, 4 ~5ZBF4 :J{rKS ; \YFVMGM ; FDFHLS S<IF6 VG[IJSF; Df OF/M :J{rKS SFI Mdf jI J; FII STf4 :J{rKS ; \YFVMGL ; D:IFVM4 DkSj LVM VG[1FITVM TYF TPGF I MLI ; RF, G DF8GF DctJGF ; RGMszJfDfVfjI f KP
- :Gc, TFRNGF 5]:TS –Uf. 0, f. g; ONZ VGPHIPVM DGHdJ8 . G . IgOIF^ ^ sGuidlines for N.G.O. Management In India fDf; DNFf TZLS[GMMFI [; \YFVM 8÷8 4 ALG GOfSFZS ; \YFG[, UTL DFUNIXSFVM IJNXL ; CFf S[DNN D/JJFG[, UTL DFUNIXSFVM SZ D]ST VG[SZ , FEG[, UTL DFUNIXSFVM 4 ; EFGM4 9ZfJ VG[DL8LUGF GDGFVMJUz[VF5JfDf VfjI f KP
- OMS8Z CIOfNF VRPNJ[, [BT 5]:TS –VFINJF; L DIC, FVMVG[IJSF; • ^ ^ GF 5]:TSDf VFINJF; LVMGF IX1f6 4 VFZMLI 4 VFHY'S HLJG TYF ; FDFHLS ; \SIT4 HLJG VG[TPGF ptYFG VG[IJSF; DF8[:J{rKS ; \YFVMGF DFUNX'G IJX[DctJGL AfATM H6fJ[L KP
- WGxIFD XFC VG[AIP:J~5NF; GF ; XMWG VeIF; –UHZFTGL :J{rKS ; \YFVM ^ ^ DfUHZFTDf :J{rKS SFI "VG[UHZFTGL :J{rKS ; \YFVMGF pNEJ VG[IJSF; 4 :J{rKS ; \YFGM E]SF/ VG[JTDFG4 :J{rKS ; \YFVMGL ~5ZBF VG[SFI 1f+ 5Z 5SfX 5f0JfDfVfjI MKP
- ONPI P8LPNf; f. VG[VgIMwJfZf , [BT 5]:TS –5IFJZ6^ ^ Df5IFJZ6LI 5NDF64 DFGJ J:TL VG[5IFJZ6 TYF ; FDFHLS HFUIT VG[5IFJZ6GL ; Z1fDf :J{rKS ; \YFVMGF Of/f 5Z RRF"SZJfDfVfjL KP
- Vf; P5LP5GF, [SZ , [BT 5]:TS –Af/ S<IF6 ; \YFVM ^ ^ Df:J{rKS ; \YFVMGL SFDULZL VG[; FDFHLS I MUNFG IJX[DctJGL DfICTLVMVF5JfDfVfjL KP
- I5P8LPHZf6f VG[VgIMGF ; RF, G IJXGF 5]:TMDf; RF, SLI SFI MVG[DFGJ; 5ItT ; RF, GGL DfICTL VF5JfDfVfjL KP
- IN, I5 HMfL VG[; tI SFD HMfLGF ; XMWG VeIF; –UFWL 5ZLT :J{rKS ; \YFVM VG[UHZFTDfUfD IJSF; ^ ^ Df:J{rKS ; \YFVMGF UfD IJSF; GF SFI MIJX[Z; 5N DfICTLVMVF5JfDfVfjL KP
- GFD]4 UHZFT ZfHI 5f9I 5]:TS D0/GF 5]:TSDfIC; fAL 5wWITVMH6fJJfDfVfjL KP

- pgGIT -JRFZ^ v IJSF; IX1F6 ;U9GGF I+DFI; S VCJF, MDE :J{rKS ; JF ; U9GMGF ; RF, G4 ; D:IFVMVG[ps], MIJX[DCtJGL DFICTLVMp5, aW KP
- HG5Yv ; DFRFZ ; \$, GDAUJHZFTDA SFI ZT :J{rKS ; \YFVMGL 5FYIDS DFICTL VF5], L KP
- VY", \$, G v 5la, S RZL8A, 8=8 5\$FIXT DFI; S VSMDA EFZT VG[UJHZFTGL ; FDFHLS4 VFHYS4 X{F16S 1F+GL 5IZI:YIT TYF UZLAL 4 A\$FZL4 5IFJZ6 VG[5NDF6G[, UTF IJIJW IJâFGMGF VeIF; , BMVFSOFSLI DFICTLVM; ICT p5, aW KP
- -IMHGf^ GF IJIJW DFI; S VSMDA IX1F64 VFZMUI 4 UZLAL4 A\$FZL4 J:TLJWFZM 5NDF6G[, UTF IJIJW IJâFGMVG[IG06FTMGF VeIF; , BMVF5JFDAVFjI MKP
- -VFIYS IJSF; ^ VYXF:+ VG[;RF, GGF DFI; S ; FDI SDAJ:TL4 ; F1FZTF4 5F6L4 IJH/L 4JFCG jI JCFZ4 ; NXF jI JCFZ4 HgDNZ4 DtI]NZ JUZGF , UTF VFSOFVMVG[VeIF; , BMVF5JFDAVFjI F KP
- -5IZ; Z^ VG[HGIIT^ 5IFJZ6 IJOFI S ; FDI SMDR 5IFJZ6 ; Z1F6DA :J{rKS ; \YFVMGF I MJNFG IJX[DCtJGL DFICTLVMVF5JFDAVFJL KP
- -; JF ; JF; v DIC, F IJXDFFS^ DEDIC, F S<I F6 DF8[SFD SZTL :J{rKS ; \YFVMGL DFICTL , JFDAVFJL KP
- I5|F (Participatory Research In Asea) GF ; FDI SM I5|F ; DFRFZ VG[; CEFIUTF VG[VIEXF; GDA:J{rKS ; \YFVMGF ; RF, G IJX[DCtJGL DFICTLVM VF5JFDAVFJL KP
- GDGF 5; NULGL :J{rKS ; JF ; \YFVMGF ; FDI SM JFIQFS VCJF, M5H5, B; 4 D]B5+MGMp5I MJ SZJFDAVFjI F KP
- IJIJW ; DFRFZ 5+MGF ; DFRFZGM; FZFX , JFDAVFjI MKP

*P ; XMMG DF/B]\ov

*P! GDGF 5; NUL

AFZF IJEFUDAS], v Z5_ YL JW] WFIDS4 X{F16S4 VFZMUI TYF ; DFHIJSF; VG[, M5<I F6GF 1F+[SFD SZTL ; \YFVMKP VDFYL SFDULZLG[wI FGDAZFBLG[GDGF 5; NUL _& ; \YFVMGL SZL KP

VF GDGF 5; NULGL ; \YFVM; DFHIJSF; VG[, M5<I F6 1F+[IJIJW 5JtTVMSZ[KP HGM; LMM; AW VYT+GF IJSF; ; FY[KP

AFZF IJEFUDAVFJ, L ; \YFVM5\$L VeIF; GF C[T]DF8[5; N SZ, L ; \YFVM ov

SD	:J{rKS ; \YFG}GFD	TF, \$FG} GFD	SFDULZLGM5\$FZ
!	zL ; ZEF6 ; FJHIGS S/J6L D0/4 ; ZEF6	VFDIM	X{fI6S
Z	XfITUfD IGDF6 D0/4 T6KF	VFDIM	; DFHS<I F6 VG[, MSIJSF;
#	IJSF; ; [8Z OMZ OJ, 5D[8	H[A} Z	ZMHUFZL 4UfD IJSF; TYF , MS<I F6
\$	5fN[XS Af/ ; Z1F6 D0/	H[A} Z	VGfY4 UZLA VG[TMOFGL Af/SMGf IGJF; 4 IX1F6 VG[VfZM.I
5	zIDS IJSF; ; \YFG	JFUZF	IX1F64 , MS<I F6 VG[; DFHS<I F6
&	UHZFZ ZMHUFZ DFUNXS IX1F6 ; IDIT	JFUZF	ZMHUFZL4 TF, LD VG[DFUNX'G TYF ; DFH; }WFZGF SF I M

p5ZMST ; \YFVINGL GDGF 5; NUL C[T]5}JS I NrK ZLT[SZJFDA VFJL KP H[; DFHIJSF; VG[, MS<I F6GF H}Nf-vH}Nf 1f+MDASFDULZL SZ[KP

*PZP ; DI UF/M

5: TJT ; XIMG VeIF; DF8[; XIMS !)) & YL Z____ ; }WLGf _5 s5FRf JOFGM ; DI UF/M5; N SZ[KP

*P#P DFICTL V\$+LSZ6

5: TJT ; XIMG VeIF; DF8[A[5\$FZGL DFICTLGMVFWFZ , [FDAVFj I MKP
 sVf 5fYIDS DFICTL VG[sAf UF6 DFICTL
 sVf 5fYIDS DFICTL D/JJF DF8[

s! f ~A~ D], FSFT

sZf D\$T 5} GFJ, L

GMVFWFZ , [FDAVFj I MKP

:J{rKS ; \YFVINGL :YF5GF4 :J{rKS ; U9GGMpNEJ VG[IJSF; 4 :J{rKS ; U9GGF ; RF, G4 IC; FAL 5wWITG[, UTL S\$, IS DctJGL AfATM VU[; \YFGF ; RF, SM SFI SZM ; ZSFZL VIWSFZLVM ; FY[~A~ D], FSFTM SZL RRF" IJRFZ6f SZL K[TYF 5} GFJ, L T[FZ SZL 5} GMGF HJFA wJFZF DFICTL D/JJFDAVFJL KP

sAf UF6 DFICTL D/JJF DF8[ov

GDGF 5; NULGL :J{rKS ; \YFVINGL DFICTL D/JJF DF8[

- VFJL :J{rKS ; \YFVINGF ; FDI I SM
- VFJL :J{rKS ; \YFVINGF JFIQFS VCJF, M
- BF; 5\$FXGM

- 5fj5, Bÿ 4 5pItTGF ; DFRFZMJUZ[
- ; \YFVMGF IC; FAMVG[
VMDL8ZGF VCPJF, Gmp5I MU SZJFDAVfjI MKP
VgI UF6 DFICTL D/JJF DF8[
- IJIJW , BSMGF 5]:TSMVG[; NE"UÿM
- HNFvHNF , BSMGF VeIF; , BM
- BF; ; FDII SM
- JTDfG5+MGF ; DFRFZ JUZGMp5I MU SZJFDAVfjI MKP

(P DFICTL IJ` , pf6 ov

5]:TJ VeIF; DF8[D/JJ, DFICTLVMGF IJ` , pf6 DF8[; XNWS[GLRGL 5wWITVMGM
p5I MU SI MKP

s! f 8SFJFZL

sZf ; FNL ; ZZF6X 5wWIT

)P ; XMMG VeIF; G)\DCtJ VG[DI FNF ov

)P! P ; XMMG VeIF; G)\DCtJ ov

:J{rKS ; pJF ; U9GMGL E)DSF ; DFHS<IF6 VG[, MSIJSF; GF SFI MDA ING5)TING
JWTL HFI KP HIF; ZSFZ S[; ZSFZGL VHg; LVM VFJF SFI MS[; pJFVM VF5JF DF8[5FYIDS
ZLT[HJFANFZ Kp TjF 1f+MDA 56 :J{rKS ; pJF ; U9GMGL SFDULZL GMW5F+ ZCL KP VFJL
; \YFVM ; ZSFZGL 5ZS E)DSFVM EHJ[KP EFZT HJF IJXF/ NpDA IX1F64 VFZM14
AZMHUFZL4 5IFJZ6 ; Z1F6 HJF ZF08E VG[; FDFHLS 5] Gmp5ZFT ; FDFHLS Np6M4G(TSTF
TYF ; DFHGF VW4 V5U4 JwMM VG[IG0; CFI , MSMGF S<IF6 SFI MDA :J{rKS ; \YFVMG)
I MUNFG VDkI ZCI}KP S, F VG[; \SIT4 ZDTUDT4 5f- IX1F64 :JrKTF VG[NpXEIST HJF
SFI MDA 56 :J{rKS ; \YFVMVUj Z ZCL KP SNZTL VG[DFGJ; HLT VF5ItVMDA 56 VFJL
; \YFVMZFCT VG[AREJ SFDULZLDA TYF 5]G0J"; G SFDULZLDA ACp}I I MUNFG VF5[KP

E~R IH<, FGF AFZF 5NpDA IJIJW 1f+ SFD SZTL :J{rKS ; \YFVMGL SFDULZLGL
HF6SFZL D/JJ4 TGf jI JI:YT ; XMMG VeIF; YL VFJL ; \YFVMGL SFDULZLDA ; WZFZ DF8[
SB, FS ZRGfDS ; RGMVF5JFG]SFD ; XMMG VeIF; GF 5IZ6FDMVF5XP

Vf VeIF; Gmp5I MU VF IJ:TFZGL :J{rKS ; \YFVM:JDkI FSG DF8[56 SZXP VF
VeIF; GF TFZ6MVG[; RGMUHZFT ; ZSFZ4 E~R IH<, FGL ; ZSFZL VHg; LVM :J{rKS ; pJF

; U9GM VG[:J{rKS 1F+[SFD SZJF . rKTF ; FDFHLS SFI SZM VG[VF 1F+GF HL7F;]
IJnFYLVMG[Sß, § p5I MUL DFUNXG VF5XP

)PZP ; XMMVG VeIF; GL DI FNF ov

5: TTT ; XMMVG VeIF; DF8[; XMVS AFZF IJ:TFZGF +6 TF, §FVIMGMH VeIF; SZ[KP
H[VF TF, §FVIMDFYL . ZFN5JJS 5; N SZFI[, & sKf GD§FVIMGMVeIF; SIMKP

VeIF; GL Ü108V[8§MGDGF IJ:TFZ SCL XSFI 4 5ZT]IJ` , ¶6 VG[; DHJT DF8[5ZTM
VeIF; IJ:TFZ K[TU]; XMVS DFG[KP

! _P ; XMMVG IJQFI GMEFIJ VeIF; IJ:TFZ ov

5: TTT ; XMMVG VeIF; IJ:TFZ AFZF IJEFUGMK[T[5DF6[; DU|E~R IH<, FGM VG[
; DU|NI1F6 UHZFT IJ:TFZGM VeIF; Y. XS[KP V[H ZLT[VFTZ TF, §F S[VFTZ IH<, F
DkIFSG 56 Y. XS[KP ZF08H VG[VFTZZF08H VeIF; VG[DkIFSG Y. XS[KP V[H ZLT[
:J{rKS ; \YFVMGF GF6FSLI ; RF, G4 pt5FNG ; RF, G4 DFGJ ; XFWG ; RF, G4 AHFZS|IF
; RF, G JUZ[IJX[56 IJ:TT VeIF; Y. XS[KP :J{rKS ; \YFVMGL IC; FAL 5wWITGM56
:JT+ VeIF; SZL XSFI KP

!!P 5§Z6 VFIMHG ov

5: TTT ; DU| ; XMMVG VeIF; G[GJ 5§Z6DAIJEFHIT SZL ZH]SZJFDAVFJ, KP H[
GJ 5§Z6DA; DFJ, DpI IJUTM5§Z6 5DF6[GLR[D]HA KP

5§Z6 ov ! :J{rKS ; ¶F ; U9GMM5IZRI ov

HDA :J{rKS ; ¶F ; U9GMM VY4 jI fbl FVM , F1F6STFVM 5§FZM TYF :J{rKS
; \YFVMGL IJSF; E)DSFGL IJ:TT RRF"SZJFDAVFJL KP VF p5ZFT EFZTDA:J{rKS ; ¶F
; U9GMGF pNEJ VG[IJSF; 4 U]HZFTDA:J{rKS ; \YFVM E~R IH<, FDA:J{rKS ; \YFVMGM
pNEJ VG[IJSF; TYF AFZF IJEFUGL :J{rKS ; \YFVMGF pNEJ 4 IJSF; VG[5IZRI G[
, UTL DFICTL VF5JFDAVFJL KP

5§Z6 ov Z ; XMMVG IJgIF; ov

VF 5§Z6DA ; D:IFSYG4 5FIZEFIQFS XaMMGL ; DHJTL4 ; NE" ; FICTI IJ` , ¶64
; XMMGGF C[T]VM ; XMMVG ; DI UF/M DFICTL V§+LSZ64 DFICTL IJ` , ¶64 GDGF 5; NUL4
; XMMVG IJQFI GL p5I MUTF4 ; XMMVG VeIF; GL DI FNF TYF 5§Z6 VFIMHG JUZ NXFJJFDA
VFjIF KP

5\$Z6 ov # :J{rKS ; }F ; U9GNG); RF, G ov

VF 5\$Z6DA; RF, SLI SFI MHUF S[VFI MHG4 jI J:YFT+4 G[TTJ4 DFICTL; RFZ4 V\$X
jI J:YF4 5MH\$8 ; RF, G 4 VNFH5+4 HG; 'S" SFDULZL JUZGM :J{rKS ; }F ; U9GNGF
; NEDFIJ:TT VeIF; SZJFDAVFjI MKP VF VeIF; 5ZYL 5IZ6FDMSE-JFDAVFjI F K[H
5\$Z6GF VTEFUDAVF5JFDAVFjI F KP

5\$Z6 ov \$:J{rKS ; }F ; U9GNGL SFDULZL ov

VF 5\$Z6DAAFZF 5N\$GL :J{rKS ; }YFVINGL SFDULZLVINGL HF6SFZL D/JJFDAVFJL
KP GDGF 5; NULGL IJLW ; }YFVINGL SFDULZLGMVeIF; SZL4 T[S. S. GJL SFDULZLVMSZL
XS[VD K[TGL EFIJ TSMH6FJJFDAVFJL KP IJLW 5JtTVINGF 5IZ6FDMD/JJFDAVFJ[KP

5\$Z6 ov 5 :J{rKS ; }F ; U9GNGL IC; FAL 5wWIT ov

VF 5\$Z6DA IC; FAL 5wWITGM VY4 H~ZLIFT4 IC; FAL 5wWITGF 5\$FZ4 :J{rKS
; }YGF VFJSGF S\$NM BRGF S\$NMGM VeIF; SZJFDA VFjI M KP VF p5ZFT IC; FAL
5wWITVINGL IJ , p6 SZJFDA VFjI } KP OMD\$ VG[GDGF 5; NULGL ; }YFVM TYF GDGF
5; NULGL V\$ALHL ; }YFVINGL IC; FAL 5wWIT JrRGF TOFTMXMWJFDAVFjI F KP VF VeIF;
5ZYL 5IZ6FDMD/JJFDAVFjI F KP

5\$Z6 ov & :J{rKS ; }F ; U9GMDA DFGJ; XFWG ; RF, G ov

VF 5\$Z6DA DFGJ; XFWG ; RF, GGM VY4 jI fbl FVM , 1F6M SFI M :J{rKS
; }YFVINGF SDRFZLVINGL IJXQ8 , FI SFTM VG[H~ZLIFTM :J{rKS ; U9GMDA EZTL4 5; NUL
VG[IGD6\$4 JTG5YF4 S<IF6 IJOFI S SFI M SFDULZL D}IFSG 5wWIT4 TF, ID VG[IJSF;
JUZGL RRF"SZJFDE VFJL K[VG[T[5ZYL 5IZ6FDMD/JJFDAVFjI F KP

5\$Z6 ov * :J{rKS ; }F ; U9GMVG[:YFIGS VYTT+ ov

5:TT 5\$Z6DA AFZF IJEFUGL VYTT+4 :J{rKS ; }YFVINGL SFDULZLGL ZMHUFZL4
B[TL4 IX1F6 4 VFZMI TYF J\$FZ JFI6HI 5Z V; Z4 TYF :YFIGS VYTT+GF IJSF; DF8[EFIJ
SFDULZLGL TSMGL RRF"SZJFDAVFJL KP :YFIGS VYTT+ 5Z V; ZGF VeIF; GF 5IZ6FDMGSSL
SZJFDE VFjI F KP

5\$Z6 ov (:J{rKS ; }F ; U9GNGF 5} GMVG[EFIJ ov

VF 5\$Z6DA AFZF IJEFUGF :J{rKS ; }F ; U9GNGL HJNL HJNL ; D:IFVM HJL S[
GF6FSLI ; D:IFVM SDRFZL IJOFI S ; D:IFVM , NS ; CSFZ4 ZFHSEZ64 IX1F6G[VMK]5PF64
5RFZ v 5; FZGMVEFJ JUZ[5Z 5\$FX 5FOJFDAVFjI MKP AFZF IJEFUGL ; }YFVINGL 5JIT
HJL S[EOM/DA JWFZM 5JtTDA JWFZM VFJSDA JWFZM 4BRDE JWFZM ; FNGMDA JWFZM

NFGDFAJWFZMJUZGL RRF"SZL KP TYF AFZF IJEFUGF DHAJT EIJOI DF8[GJL GJL SFDULZLVM

S. S. CM XS[TGL DFICTL VF5L KP 5SZ6GF VT[5IZ6FDMGMMJFDFAVFjIF KP

5SZ6 ov) 5IZ6FDM TFZ6MVG[; RGMov

VF 5SZ6DA :J{rKS ; UF ; U9GMGF ; RF, GG[, UTF 5IZ6FDM VG[TFZ6M D/JJF

VFjIF KP p5ZFT IJW JUMG[p5I MJL AG[VUF ; RGM56 SZJFDFAVFjIF KP

U|Y;]R

s! f OMPVFZPHPI FNJ	; RF, G GJF b I F, MVG[INXFVM
sZf ALP8LP, JfGL	GfGv UJGDj8 VMUjGf. hXg; . G Oj, 5Dj8
s#f :Gj, Tf RNj	UF. O, F. G OMZ VgPHLPVMDGjHDj8 . G . gOLIF
s\$f OMPClOfNF VjRPNJ[VfINJf; L DIC, FVMVg[IJSf;
s5f WgxI FD XfC Vg[ALP:J~5NF;	UjHZFTGL :J{rKS ; \YfVM
s&f OMPjP8LPNj; F. Vg[VgI M	5I f'JZ6
s*f I5P 8LPHPZf6F Vg[VgI M	JfI6HI ; RF, G
s(f Vj; P5LP 5jGf, jZ	Af/S<I f6 ; \YfVM
s) f IN, L5 HfMfL Vg[; tI SFD HfMfL	UfWL 5jZLT :J{rKS ; \YfVMVg[UjHZFTDfA
	UfDIJSf;
s! _f pgGT -jRfZ^	:J{rKS ; \YfGjI+DfI; S ; FDIIS
s! ! f I MHGf	VY'Xf:+ Vg[IJSf; , 1fL DfI; S DujhLG
s! Zf HG5Y	:J{rKS ; \YfGj; DfRFZ5+
s! #f VfiYS IJSf;	VY'Xf:+ Vg[; RF, GgjDfI; S DujhLG
s! \$f VY", \$, G	VfiYS AfATfNGjDfI; S DujhLG
s! 5f -5IZ; Z^ Vg[IGI IT	5I f'JZ6, 1fL DfI; S
s! &f UjHZFT ZfHI 5f9I 5j:TS	GfDj
D0/ 5jSfIXT 5j:TS	
s! *f ALPVj; PxfC 5jSfXG	GfDf5wWIT
s! (f I5P8LPHPZf6F Vg[VgI M	JfI6HI ; RF, G
s!) f -;]f ; jf; ^	DIC, F IjXjDfFS

- I5]I f s:J{rKS ; \Yff Gf ; FDIIS M
- GDjGf 5; NULGL :J{rKS ; \YfVMGf ; FDIIS M JfIOFS VCjJf, M 5j5, j' 4 D]B5+M
JUjZGmp5I MJ S I MKP

! v SM8S ; JR 0

SD SM8SGIGFD
! P! EFZTDRAIJJW ZFHI MDRUZLAL CP / HLJTF , NSMGL 8SFJFZL
! PZ EFZT VG[UHZFTDFA\$FZLG]5PF6
! P# 5RJQFLI I MHGFVMVG[A\$FZGL VNFHM
! P\$:JDNN HYMWJFZF VFIYS IJSF;
! P5 :J{rKS ; }F ; U9GNGF 5\$FZ
! P& DIC, FVMGF :J{rKS ; }F ; U9GM
! P* TF, LD SFI SD
! P(EFZTDASJ, UC 5NFXDAVG{5RFZS 1F+GMOF/M
! P) 5N\$JFZ :J; CFI HY VG[A\$ HMD6 SFI SD
! P! _ EFZTDAJ:TLvZ__!
! P! ! EFZTDAXCZL VG[U\$ID6 J:TL
! P! Z EFZTDARHgDNZ VG[DtI]NZ
! P! # EFZTDRAAF/DtI G]5PF6
! P! \$ EFZTDA; Z\$FX VFI }I
! P! 5 EFZTDADMBF XCZMDAJ:TLJWFZM
! P! & EFZTDAJ:TLGL ULRTF
! P! * EFZTDA; F1FZTFNZ
! P! (EFZTDAVGF5RFZS 1F+ [ZMHUFZL
! P!) UHZFTDAVFINJF; LVMDA; F1FZTF NZ
! PZ_ EFZTDAVFZMI ; EF/1F+ [VFJ], F OZOFZM
! PZ! EFZTDAVG[UHZFTDAZ:TF
! PZZ UHZFTDA:J{rKS ; }F ; U9GNG]5N\$JFZ VG[HL<, FJFZ IJ TZ6
! PZ# :YF5GFSF/ 5PF6[UHZFTDA:J{rKS ; }YFVING]IJTZ6
! PZ\$; U9GNGL :YF5GF ; FY[; \$/FI], jI ISTVINGL ; bIF 5PF6[; U9GNG]IJTZ6
! PZ5 :J{rKS ; }F ; U9GNGF ; eI NG]TPGF 5FZIES ; DI [jI J; FI 5PF6G]IJTZ6
! PZ& :J{rKS ; }F ; U9GNGF ; eI NG]TPGF CF, GF jI J; FI 5PF6G]IJTZ6
! PZ* :J{rKS ; }F ; U9GNGF ; eI NG]7FITHY]M5PF6G]IJTZ6

!PZ(:J{rKS ; U9GIG\TDFG ; eI MG\7FITHYUJFZ IJ TZ6

!PZ) UHZFTDA:J{rKS ; \JF ; U9GIGL :YF5GFDA; \$/FI \, 5Z]FMVGL :+LVINGL ; bIF VG[8SFJFZL

!P#_ :J{rKS ; U9GIGF JTDGF ; eI MG\TDFG IX1F6 :TZ 5DF6G\IJ TZ6

!P#! UHZFTGF IJIEgG :J{rKS ; U9GIM\TDFGL :YF5GF JBT[VFJXL , LW\ F , 1I HYM

!P#Z UHZFTGL :J{rKS ; \YFVMWJFZF IJIEgG ; DI UF/FDA\FJZL , \JFI \, F , 1I HYM

!P## UHZFTGF IJIEgG 5N\XMD\ IJ IJW :J{rKS ; U9GMWJFZF TDFGL :YF5GF ; DI \ VFJZL , \JFI \, D\I SFI SPM

!P#\$ UHZFTGL IJIEgG :J{rKS ; \YFVMWJFZF TDFG :YF5GF IJIEgG ; DI UF/FVMNZIDI FG VFJZL , \JFI \, SFI SPM

!P#5 :J{rKS ; \JF ; U9GIG\TDFG SFI 1F+ 5DF6G\IJ TZ6

!P#& :J{rKS ; \JF ; U9GIG\J I F%T 5DF6G\IJ TZ6

!P#* :J{rKS ; \JF ; U9GIGF 5N\XMVG[UFD6 IJ :TFZM5DF6G\IJ TZ6

!P#(:J{rKS ; \JF ; U9GIGF EOM/GF :+MTM5DF6G\IJ TZ6

!P#) :J{rKS ; \JF ; U9GIGL 5FI FGL ;]JWFVM5DF6G\IJ TZ6

!P\$_ JTDGF ; D: I FVMGF 5\$FZM5DF6[:J{rKS ; \JF ; U9GIGL ; bIF

!P\$! E]SF/GL ; D: I FVMGF 5\$FZM5DF6[:J{rKS ; \JF ; U9GIGL ; bIF

!P\$Z ; U9GMHDFAIHL VFJL H ; \YFVM; FY[; CI MU SZ[T[1F+

ZP! :J{rKS ; \JF ; U9GIGL GDGF 5 ; NUL

#P! ; FZF ; RF, G DF8[GFUIZSNGF DTj I M

#PZ ; ZEF6 ; FJHIGS S/J6L D0/GL IJ IJW ; \YFVMDFASDRFZLVINGL ; bIF

#P# ; ZEF6 ; FJHIGS S/J6L D0/GF VFJS VG[BR"

#P\$ XFITUFD IGDf% D0/GF VFJS VG[BR"

#P5 5FN\XS AF/ ; Z1F6 D0/GF VFJS VG[BR"

\$P! ; ZEF6 ; FJHIGS S/J6L D0/ ; RF, T AF/ DINZDAIJnFYLVINGL ; bIF

\$PZ ; ZEF6 ; FJHIGS S/J6L D0/ ; RF, T 5FYIDS XF/FDAIJnFYLVINGL ; bIF

\$P# ; ZEF6 ; FJHIGS S/J6L D0/ ; RF, T DfwI IDS VG[prRTZ DfwI IDS IJEFUDA IJnFYLVINGL ; bIF

\$P\$; ZEF6 ; FJHIGS S/J6L D0/GL XF/FGL 5\ItTVM

\$P5 VF. P8LPVF. DfA8Ø 5P6(IJnFYLVNGL ; bIF
 \$P& VF. P8LPVF. GL 5ZL1FFGF 5IZ6FD
 \$P* SM, HGF IJnFYLGL ; bIF
 \$P(zIDS IJSF; ; \YFG4 JFUZF VF. P8LPVF. DfAIJW 8Ø NL9 IJnFYLVNGL ; bIF
 \$P) ; \YF wJFZF ; RFI, T VFzD XF/FGL Ufg8GL I:YIT
 \$P! _ UHZFT ZMHUFZ DFUNXS IX1F6 ; IDITGL SFDULZL
 5P! :J(rKS ; U9GMGL VFJSvHEJS BFTFGMGDGM
 5PZ :J(rKS ; U9GMGL p5HvBR"BFTFGMGDGM
 5P# :J(rKS ; U9GMGF 5FSF ; ZJ(FGM GDGM
 &P! :J(rKS ; \YFVMDfA5JtT 5P6(SDRFZL H~ZL FT
 &PZ zL ; ZEF6 ; FJHIGS S/J6L D0/GL IJW ; \YFVMDfASDRFZLVNGL ; bIF
 &P# ; \YFGL IJW 5ZL1FFGF 5IZ6FDM
 &P\$ X(fI6S , FI SFT 5P6(SDRFZLVNGL ; bIF
 &P5 IJSF; ; \YFDfAIJ:TFZ 5P6(SDRFZLVNGL ; bIF
 &P& X(fI6S , FI SFT 5P6(SDRFZLVNGL ; bIF
 &P* UJD; L; GF SFI SZMGL X(fI6S , FI SFT 5P6(; bIF
 &P(; ZEF6 ; FJHIGS S/J6L D0/GL IJW ; \YFVMGF DCtJGF JUMGF 5IZ6FD
 *P! EFZTDfAVG(UHZFTDfAZMHUFZLG)5P6
 *PZ UHZFTDfAUfDL6 VG(XCZL SFDNFZMGMZMHUFZ NZHHM
 *P# UHZFTDfAIX1FT AZMHUFZMGL ; bIF
 (P! ; ZEF6 ; FJHIGS S/J6L D0/G\E0M/ NXFJT)5+S
 (PZ XfTUfD IGDf% D0/G\E0M/ NXFJT)5+S
 (P# AfZF IJEFUDfAVGFHD0/LGF E0M/GL DfICTL
 (P\$; ZEF6 ; FJHIGS S/J6L D0/GL IJW ; \YFVMGMBR"
 (P5 XfTUfD IGDf% D0/GL ; JINI I MHGFMBR"
 (P& AfZF IJEFUGL J:TLDf: +L v 5ZJfGL ; bIF

Z v 8}SF1FZL GMW

AITUC	-	All India Trade Union Congress
ATWICoSL	-	Appropriate Technology based Women's Industrial Co-operative Society Limited.
ASH	-	Association of Social Health
AVARD	-	Association of Voluntary Agency for Rural Development
BAPS	-	Bochasanvasi Akshar Pursottam Sansthan
BELRA	-	British Empire Leprosy Relief Fund
BMS	-	Bhartiya Mazdoor Sangh
CAA	-	Community need Assessment Approach
CCAA	-	Co-ordination Council of Voluntary Association
CDPO	-	Children Development Programme Officer
CED	-	Center for Entrepreneurship Development
CNG	-	Compressed Natural Gas
CPM	-	Critical Path Method
CSWB	-	Central social Welfare Board
DIC	-	District Industries Centre
EAF	-	Environment Action Fund
EDI	-	Entrepreneurship Development Institute Of India
EVAS	-	Established Voluntary Service Agency
FASB	-	Financial Accounting Standard Board
FCRA	-	Foreign Contribution Regulation Act
FWWB	-	Friends of Women's World Banking
GAIL	-	Gas Authority of India Limited
GEC	-	Gujarat Ecology Commission
GEDA	-	Gujarat Energy Development Agency
GMDC	-	Gujarat Mineral Development Corporation
GMLP	-	Gandi Memorial Leprosy Foundation

GSWEDC	-	Gujarat State Woman Economic Development Corporation
ICC	-	International Coastal Cleanup
ICCW	-	Indian Council of Child Welfare
ICSW	-	Indian Council of Social Welfare
ILO	-	International Labour Organisation
INTUC	-	Indian National Trade Union Congress
IOI	-	International Ocean Institute
IPCL	-	Indian Petrochemical Company Limited
IRTE	-	Institute of Road Traffic Education
ITI	-	Industrial Training Institute
IWDP	-	Integrated Wasteland Development Programme
JRY	-	Jawahar Rozgar Yogna
LVN	-	Lok Vikas Nidhi
MOST	-	Ministry of Surface Transport
MAK	-	Mahila Antyoday Kendra
NABARD	-	National Bank for Agriculture and Rural Development
NEP	-	National Education Policy
NGO	-	Non Government Organisation
NIPCO	-	National Institute of Public Co-operation
NRMP	-	National Resources Management Programme
NSS	-	National Service Scheme
ONGC	-	Oil & Natural Gas Company
PACT	-	Partnership in Action
PCM	-	Project Cycle Management
PERT	-	Programme Evaluation & Review Technique
PESA	-	Panchayat Scheduled Ares Extension Act - 1996
PRIA	-	Participatory Research In Asia
PRTW	-	Participatory Research & Training Workshop
RBM	-	Result Based Management

SAVE	-	Saline Area Vitalisation Enterprise
SEBI	-	Securities & Exchange Board of India
SEWA	-	Self Employed Women Association
SFAC	-	State Financial Accounting Concept
SHG	-	Self Help Groups
SPIPA	-	Sardar Patel Institute of Public Administration
SRA	-	Societies Registration Act
SSWAB	-	State Social Welfare Advisory Board
TISS	-	Tata Institute of Social Service
TRYSEM	-	Tribal Rural Youth Social Economic
UNO	-	United Nations Organisation
UNEP	-	United Nations Environment Programme
VSO	-	Voluntary Service Organisation
YMCA	-	Youth Male Christian Association
WHO	-	World Health Organisation

5§Z6 v !

:J{rKS ; ¶F ; U9GM0 5IZRI

! P!	5:TFJGF
! PZ	:J{rKS ; ¶F ; U9GM0 j I Fb I FVMVG[; DH}TL
! P#	:J{rKS ; ¶F ; U9GMGL , F1F16STFVM
! P\$:J{rKS ; ¶F ; U9GMGF 5§FZM
! P5	:J{rKS ; ¶F ; U9GMGL IJSF; E)DSF
! P5P!	:J{rKS ; ¶F ; U9GMGL VFIYS E)DSF
s! f	ZMHUFZ1F+[-
sZf	; FDFHLS JGLSZ6
s#f	CFY SFZLUZL
s\$f	IX1F6
s5f	ART VG[IWZF6 D0/LVM
s&f	U¶ID6 VFIYS IJSF;
s*f	U¶ID6 IJSF; D¶:JDNN HYM
! P5PZ	:J{rKS ; ¶F ; U9GMGL ; FDFHLS E)DSF
s! f	AF/DH}ZL
sZf	IJS, FU AF/SMG[IX1F6
s#f	; FDFHLS U¶ID6 I:YIT
s\$f	XCZL IJSF;
s5f	VFINJF; L IX1F6
s&f	IGZTZ IX1F6
! P5P#	:J{rKS ; ¶F ; U9GMGL ; ZSFZGL 5}S E)DSF

! P5P\$ VF5ItT IGJFZ6DA:J{rKS ; }F ; U9GMGL E)DSF

s! f EFZTDA\F5ItT

sZf U}HZFTDA\F5ItT

s#f VF5ItTVMG}JULSZ6

s\$f VF5ItTSF/DA:J{rKS ; }F ; U9GM

s5f VF5ItT 5C, FGL jI J:YFDA:J{rKS ; }F ; U9GM

s&f VF5ItT AFNGL jI J:YFDA:J{rKS ; }F ; U9GM

! P5P5 :J{rKS ; }F ; U9GMGL ZFHSLI E)DSF

! P5P& :J{rKS ; }F ; U9GMGL G{TS E)DSF

! P5P* VFZM}I VG{SB}A S<I F61F}+:J{rKS ; }F ; U9GMGL
E)DSF

s! f :J{rKS ; }F ; U9GMGL ; 0/TFG}ZC:I

sZf ; ZSFZ DF8{GJL 5FYIDSTFVM

s#f :J{rKS ; \YFVMGF VFZM}I VG{5IZJFZ S<I F6
SFI \$PM

s\$f EFZTDA\FZM}I

s5f :J{rKS ; \YFVMGL VFZM}I IJQFI S SFDULZI

! P5P(:J{rKS ; }F ; U9GMGL 5I F}JZ6, 1FL E)DSF

s! f 5I F}JZ6GL ; DH}T

sZf 5I F}JZ6 ; }1FF

s#f S}NZTL ; 5ItT wJFZF VFHY'S IJSF;

s\$f 5I F}JZ6GF IRTF5}ZS D}FVM

s5f EFZTDA\5I F}JZ6 IX1F6 VG{AWFZ6

s&f 5I F}JZ6 HF/J6LDA:J{rKS ; \YFVMGL E)DSF

s*f 5I F}JZ6 ; }1FF DF8{V5FTF V}M}

s(f NZLI F. SF}FGL ; OF.

! P5P) :J{rKS ; jF ; U9GMGL DFICTL IJQFI S E)DSF

s! f DJN|T DFwI DM

sZf ŪxI DFwI DM

s#f zFjI DFwI DM

s\$f ŪxI vzfjI DFwI DM

! P5P! _ :J{rKS ; jF ; U9GMGL VgI E)DSFVM

s! f IJSF; , 1fL E)DSFVM

sZf DFU", , FDTLGF 1f+[:J{rKS ; jF ; U9GM

sVf DFU", , FDTL

sAf EFZTLI IR+

sSf IJXQFTFVM

sOf DI FNFVM

! P& EFZTDF\J{rKS ; jF ; U9GM

! P&P! :J{rKS SFI G}:J~5 VG[bI F,

! P&PZ EFZTDF\J{rKS SFI "

! P&P# VU|HNGF ; DI DF\J{rKS SFI "

! P&P\$ VFhfNL 5KL :J{rKS SFI "

! P&P5 S<I f6 ZFHI VG[:J{rKS ; FDFIHS SFI "

! P* U|HZFTDF\J{rKS ; jF ; U9GM

! P*P! U|HZFTGL EFUM, S ; FDFIHS 5IZI:YIT

! P*PZ U|HZFTDF :J{rKS ; jF ; U9GMGMpNĖEJ VG[IJSF;

! P*P# U|HZFT ZFHI GF D0/MVG[:J{rKS ; \YFVMGM
E)TSF/ VG[JTDFG

! P*P\$ VMU6L; DL ; NILGF U|HZFTGF D0/MVG[: \YFVM

! P*P5 ZF08JFNL R/J/4 D0/MGF AN, FTF :J~5MVG[
; DSF, LG TAPM

! P(E~R IH<, FDA:J{rKS ; [F ; U9GM
! P(P!	E~R IH<, FGM5IZRI
! P(PZ	E~R IH<, FDA:J{rKS ; [F ; U9GMGMpNĖJ VG[IJSF;
! P)	E~R IH<, FGF AFZF IJEFUDA:J{rKS ; [F ; U9GM
! P)P!	AFZF IJEFUGM5IZRI
! P)PZ	AFZF IJEFUDA:J{rKS ; [F ; U9GMGMpNĖJ VG[IJSF;
! P! _	; DF5G

5\$Z6 v !

:J{rKS ; }F ; U9GM0 5IZRI

! P! 5}:TFJGF

IJSF; GL 5\$}I FDA:J{rKS ; }F ; U9GMGL E)DSF BJA DcTJGL ZCL KP HFCZ ; }FGL
 1Ff+M BF; SZLG[VFZMUI 4 ; OF. VG[:JrKTF4 AF/pKZ VG[AF/ IJSF; 4 DIC, F S<I F64
 IX1F6 IUJZ[5}ItTVMDA:J{rKS ; }F ; U9GM JWTF HFI KP VFJF ; U9GM ; FDFHLS ; }F
 SFI MDAZ; VG[~IR WZFJTL jI ISTVMDf8[VFUJMSFI DR Tq FZ SZL VF5[KP 5IZ6FD[IJSF;
 SFI SPM VG[VFI MHT IJSF; 5}S}I FDA 5}HFGL ; FD[, ULZL VUJL HJFANFZLVMM AMH VFJL
 :J{rKS ; \YFVMGL DNNYL C/JM AGL HFI KP :J{rKS ; }F ; \YFVM VG[; U9GM 5}HFGL
 ; S}I VG[CIT], 1FL ; FD[, ULZLG 5}M; FCSMTZLS[TPH ; FDFHLS VFY'S 1Ff+DA; JFUL IJSF;
 DF8GM VFWFZ 5}ZM 5FO[KP IJSF; , 1FL jI }CZRGFGL ; 0/TF DF8[5}HFGF IJLJW H}YM ; \YFVM
 VG[; U9GMGL ; S}I ; FD[, ULZL 56 VIGJFI" AG[KP TP KTR JJJVL AGTL HTL IJSF;
 5\$}I FVM; FD[VFJL :J{rKS ; \YFVMG[IJLJW 5\$FZGL D}S}, LVMM VG[50SFZMGM; FDGMSZJM
 50[KP :J{rKS ; U9GM IJSF; G}V\$ DFwI D KP TGF YSL ; DFH VG[N}XGF AWF H 5}GNG}
 IGZFSZ6 , FJL XSFI VP 56 G SCL XSFI P IJSF; 5}I tGMDA DFGJLI VIEUDGL HF/J6LDA
 :J{rKS ; }F ; U9GMGM OF/M GGF ; }GM GYLP VFJL ; \YFVM[TPGL GA/F. VM VG[
 D}S}, LVMYL ACfZ GLS/L H~ZL 1FDTF D}/JL HM V[H}L S{o
 s! f VFJF ; U9GM:J{rKS ZLT[5}HFGL HFUIT wJFZF ; }FGL EFJGFYL ZRFI[, F CMWF HM VP
 szf K\$ GLR, F VG[5FI FGF :TZ[SFD SZTL IJSF; ; \YFVMG[VFtDIGE'Z AGFJJF SFDULZL

SZJL HM VP

s#f SFI 1FD VG[V; ZSFZS G[TFJ 5Z]5FO[V}L jI ISTGL G[TF TZLS[5; NUL YJL HM VP
 s\$f 5MFFGL 5}ItTVMMVG[IJSF; SFI SPM 5}HF 5Z ; LWF , FNJFGF AN, [:YFIGS 5}M; FCG VG[
 , MSHFUIT , FJL4 , M\$MG[IJSF; GF SFDMDA; FD[, SZJF HM VP

s5f : YFIGS 5}HFG[ZMHUFZL DF8[; FwGM ; CFI 4 TS VG[5}M; FCG VF5JF HM VP

s&f V}L I:YIT pEL SZJL S[:YFIGS 5}HF :JZMHUFZL wJFZF VFtDIGE'Z AG[VG[5ZfJ , AGGL
 , FRFZLYL D}ST AGL XSP

s*f ZF08EI IJSF; GLITVMGMVeIF; SZL 5}HF DFG; G[T[AFATYL DFICTUFZ SZJ}H}YL

:YFIGS 5}HF IJSF; ICTMG[wI FGDAZfBL ; ZSFZL IMHGFVMVG[S<I F6 SFI SPMGM, FE

D}/JP

s(f ; ZSFZ[56 :J{rKS ; \YFVING[; FDFHLS v VFIYS IJSF; GF V\$ 5FI FGF 5IZA/ TZLS[
U6L DfgI TF VF5JL HM VP

s) f 5MTFGF SFI 1F+ ; FY[HMF1 [L CM VPJL ALHL :J{rKS ; \YFVM; FY[; 5S4 ; AW4 ; DgJI
VG[; C1MU ZFBJF HM VP

s! _f AWL :J{rKS ; \YFVMJrR[5Z:5Z ; \$, G YJ]HM VP

ZF08÷ WGL V\$; \YF I G[SIM[N]GI FGF IJSF; XL, N[XMGL ; ZSFZG[E, FD6 SZL K[S[
ZF08H IJSF; GL jI CZRGF WOTL JBT[XSI T\$, F 5DF6DA 5HFGL ; FD[, ULZL JWFZJFGF
5I tGM JWFZ[ICTFJC U6FXP J/L I G[SIM[VP 56 H6fjI] S[; AWSTF" N[XMGL ; ZSFZIM[
IJSF; GL 5\$]I FG[h05L VG[; 0/ AGFJJF DF8[5HFGE TDFD JUM HYM4 DHZ ; U9GM IJS
D0/M DCL, F D0/MHJF :J{rKS ; U9GMVG[; \YFVING[; S]I ZLT[; C1MUL AGFJJF 5I tGM
SZJF HM V[HD S[! f IJSF; Gf wI] MGSSL SZJF szF T[DF8GL IGTLMWVOJL s#f I MHGFVING[
VD, LSZ6 SZJ]JUZP VF AWFDA5HFGE HYMG[; S]I ZLT[; F\$ /L , JFP 5HFGL GIMV5f+ ; bIF
TDGF :JICT VG[S<IF6G[:5X*TL 5IZI:YITVMDA[S]I FVMDA; EFG56[Z; NFBJL ; S]I
EFU , [VG[TDAHMF1 tIFZ[TG[5HFGL ; CEFULNFZL SC[K[HGFYL ; FDFHLS 5IZJTG VFJ[
KPs! f

SM 56 N[XGF VFIYS IJSF; DF8[HD pnMUM B[TL 4 5X5F, G4 IJLW ; JFVIM
DF/BFUT ; JWFVIM VtIT H~ZL VG[DCTJGF KP TD ; DTM, ; FDFHLS VFIYS IJSF; DF8[
:J{rKS ; JF ; U9GM56 VFH[VIT VFJxI S AGL UIF KP ; DFHGF H~ZL FT DN IJLW JUM
HJF S[IGZfzTM VG[VGFYM V5UM 4UZLAM 4tI STFVM VG[IJWJFVM TYF ; FDFHLS VG[
VFIYS 5KFTMVG[TZKMF1 [, NSMDF8[:J{rKS ; JF ; U9GMGL SFDULZL VFH[V\$ VFIXJFN
~5 AGL U. KP DHAJ4 V; ZSFZS4 ; DTM, VG[; JIJI:YT ; DFHGL ZRGF VG[IJSF; DA
:J{rKS ; JF ; U9GMGDCTJGMEFU EHJ[KP ; FDFHLS 4 S]ZJFHIM BMBL DfgI TFVM4 XMF6
4WFIDS VWzwWF IJUZG[VFJL ; \YFVM 50SFZ[KP 5NDF64 IGZ1FZTF 4 A\$FZL 4 UZLAL4
SMDJFN4 WFIDS S^ZTF JUZ[50SFZM ; FD[, 0JFGL VG[TGF pS[, GL SFDULZLDA :J{rKS ; JF
; U9GMGMOF/MGFGM; GMYLP

; DU|IJ`JDA VG[EFZTDA :J{rKS ; JF ; U9GMGMjIF5 VG[IJ:TFZ BJA JwIM KP
; DI4 ; HMUM VG[H~ZL FT 5DF6[:J{rKS ; JF ; U9GMGM SFI 1F+ 56 IJ:TI] KP
; DFH; JFYL VFU/ JWLG[ZF08H IJSF; DA56 DCTJGMOF/MVF5[KP SNZTL VF5tT HJL S[
VS:DFT4 VFU4 SMDL ZDBF6M 4 WZTIS5 JUZ[JBT[:J{rKS ; \YFVINGL SFDULZL IJXDF
DCTJGL AGL KP ZFCT SFI M NJF 4 5f6L4 BMZFS 4 S50F4 ZCPF64 IX1F64 VFZMI JUZ[

5JItTVMwJFZF ; DFH VG[; ZSFZG\wI FG BfI } KP NFPTP TFHITZGF UHZFTDAVFEJ, F EJS5
 JBT[BAPS sAMRF; 6JF; L V1FZ 5]-QFMTD ; \YFF ZFDIS} G IDXG4 IJSF; VHg; L JUZGL
 SFDULZL ptS08 ZCL KP IGFHzTMDf8[VFEJF; I MHGF4 XF/FVM NJFBFGFVM HFCZ ; JWfVM
 AFUvAUIRF4 5} TSF, I MJUZ[1f+ [VFEJL ; \YFVMGL SFDULZL 5X\ GLI KP

; FDFHLS VG[VFHYS IJSF; DF8[, MSXFCIDF ; ZSFZGF H 5| tGM 8SF 50[KP TDA
 5HFGL 56 EFULNFZL CMJL HM V[VU]VFhFNL 5KIGF VFI MHG SF/YL ; DHF. UI } KP EFZT
 V\$ IJXF/ N\ KP HGL J:TL VFXZ[! _5 SZMD KP VG[Z(ZFHI MDA IJEFHLT KP *
 S\N\XFIXT 5N\ KP CH]VFH[56 #& @ , MSMVIXI1FT KP VFXZ[_& , FB UFDOFVMGMAG, M
 N\ KP B[TL VG[UFDIJSF; 4 IX1F6 VG[VFZMI 4 VFHYS 5JIT VG[DF/BFUT ; JWfVMGM
 IJSF; VF AWF H 1f+MDA 5HFGF ; FY VG[; CSFZ JUZ DF+ ; ZSFZ SX\H GF SZL XSP ; ZSFZ
 VG[5HF JrR[DctJGL SOL TZLS]:JrKS ; JF ; U9GMG[HMJFDAVFEJ]KP

SM8S G \v! P!

EFZTGF IJIJW ZFHI MDA \UZLAL ZBF C\ / HLJTF , MSMGL 8SFJFZL

SD	ZFHI G\GFD	!) *#v*\$!))vZ__
1	HdD]VG[SfxDLZ	40.83	3.48
2	5HFA	28.15	6.16
3	SZF, F	59.79	12.72
4	UHZFT	48.15	14.07
5	VFW5N\	48.86	15.77
6	ZFH:YFG	46.14	15.28
7	S6f8S	54.47	20.04
8	TfDL, Gf0]	54.94	21.92
9	DCFZF08=	53.24	25.02
10	ptTZ5N\	57.07	31.15
11	DwI 5N\	61.78	37.43
12	IACfZ	61.91	42.06
13	VMZL:; F	66.18	42.15
	; DU]EFZT	54.88	26.01

5fI%T :YFG ov Planning Commission , Plan Documents

VY"; \$, G v 5la, S RZL8A, 8=8 v VSv! Zv#! v! ZvZ__#

VFH[Z& @ , MSMUZLALZBFGL GLR[HLJ]KP NXDL 5RJQFL' I MHGFDA(@ GMIJSF; NZ
 GSSL SZFI MCTMP AZMHUFZL GM NZ pRM K\ 5I fJZ6 HF/J6L VG[5NDF6GF 5] GM IJSZF/
 AgIF KP IJIJW O\$8ZLVM VG[JFCGMGF SFZ6[JFTEJZ6DA !! \$ DBES 8G SFAG JFI]
 JFTEJZ6DA'9, JF. ZCI MKP ; UEF":+LVMGMDtI NZ JQF"Z__! v_Z DA EFZTDA# @ VG[

UHZFTDAZP5 8SF CTMT[H ZLT[AF/ HgD NZ EFZTDAZ5@ VG[UHZFTDAZ#@ TYF DtI NJZ
 EFZTDA)@ VG[UHZFTDA (P& @ CTIP JOF"Z__! v_Z DA EFZTDA 5ZDF v :+LGM 5DF6
 ! ___ 0)## VG[UHZFTDA! ___ 0)!) G|CTP szfP E~R IH<, FDATA[5DF6 ! ___ 0
)Z_ G|CTP EFZTDA UZLAL ZBF C9/ HLJTF , MSNGL 8SFJFZLG\ 5DF6 p5ZGF SM8S v
 SPs! f DANXF"JFI |, JKP

VFD ; DU|EFZTDA!)))vZ___ GF JOF"DAUZLAL ZBF C9/ HLJTF , MSNGL 8SFJFZL
 Z&P_! CTL HI FZ[V[H ; DI UF/FDA UHZFTDA UZLAL ZBF C9/ HLJTF , MSNGL 8SFJFZL
 ! \$P_* CTIP

SM8S v ! PZ

EFZTDA\VG[UHZFTDF \AŞFZLG\ 5DF6

JOF"	UFDL6 1F+				XCZL 1F+			
	EFZT		UHZFT		EFZT		UHZFT	
	5ZDFM	:+LVM	5ZDFM	:+LVM	5ZDFM	:+LVM	5ZDFM	:+LVM
1972-73	1.16	0.48	0.74	0.11	4.80	6.00	2.85	0.86
1977-78	1.27	2.01	0.63	0.81	5.40	12.40	2.38	0.58
1983-84	1.51	0.82	0.84	0.46	5.10	4.90	4.16	0.43
1987-88	1.80	2.41	0.62	0.30	5.20	6.20	4.70	0.50

AŞFZLGF 8SFJFZL 5DF6DAW8FOMYI MK[5ZT]AŞFZMGL ; bI FDApTZMZ JWfZMYI |, M
 HMWF D/[KP

5FI%T 0 VY", \$, G 4 5la, S RZL8A, 8÷8 v VS v ! Z v OL; ðAZ v Z__#

!) *Z v *# DA UFDL6 1F+| 5]-OFMGL AŞFZL ! P! & CTL T[!) (* v ((DA JWLG[
 ! P(_ Y. UHZFTDA T[H UF/FDA _P*\$ YL W8LG[_P&Z Y. XCZL 1F+| EFZTDA 5]-OFMGL
 AŞFZLG\ 5DF6 \$P(_ YL JWLG[!) (*v((DA 5PZ_ YI) VG[T[H ; DI UF/FDA UHZFTDA
 ZP(5 YL JWLG[\$P*_ YI] :+LVNGL UFDL6 1F+| AŞFZL !) *Zv*# DA EFZTDA_P\$ (CT) T[
 JWLG[ZP\$! YI) VG[UHZFTDA T[H ; DI UF/FDA _P! ! YL JWLG[_#_ YI] XCZL 1F+|
 :+LVNGL AŞFZLG\ 5DF6 !) *Zv*# DA &P__4 !) **v* (DA! ZP\$_ YI] H[!) (*v((
 DA &PZ_ Y. UHZFTDA :+LVNGL AŞFZLG\ 5DF6 T[H ; DI UF/FDA _P (& YL W8LG[_P5 (YI] H[!)
 (*v((DA _P5_ G|YI) CT]

UFDL6 AŞFZLDA B[T1F+| 4Wwf ZMHUFZ 1F+| j I J; FI 1F+| AŞFZMGL ; bI F SPXo JWTL
 HF I KP ; 5j"ZMHUFZLGL ; ZSFZGL I MHGFVMKTRUFDOFVMDFAŞFZLG\ 5DF6 JwI | KP

SM8Sv! P#

5RJQFL' I MHGFVMVG[AZMHUFZLGF V NFHM s; bIF , FBDF f

5RJQFL' I MHGF	I MHGF NZdIFG AŞFZLGF 5DF6	I MHGF NZdIFG AŞFZLDFYI , JlwW	S , AŞFZL	pt5gG YI , ZMHUFZLGL TSM	I MHGFVF VT[AFSL ZC , F AŞFZM
5YD	33	90	123	70	53
ALHL	53	118	172	100	72
+LHL	72	170	241	145	96
+6 JFIQFS I MHGFVM	96	140	236	5 YL 14	232
RMYL	232	160	392	102	290
5FRDL	290	300	590	225	365
Köl	365	410	775	325	450
; FTDL	450	475	925	400	525
VF9DL	525	370	895	368	527
GJDL	-	490	487	417	70
N; DL	70	445	515	475	40

5FI%T ov VY"; S, G 4 5la, S RZL8|A, 8÷84 VSv! Z4 OL; |AZvZ__#

SM8S v ! P\$

:JDNN HYMwJFZF VFHY'S IJSF;

SD	IJUT	DFR'v) *	DFR'v) (DFR'v))	DFR'vZ__
1	:J DNN HYMGL ; bIF	8,598	14,317	32,995	1,14,775
2	ACGNGF HYMGL 8SFJFZL	76	78	84	85
3	VFJZL , LW , ZFHIM S N XF ; T 5N XM	20	21	24	24
4	VFJZL , F , H <, FVM	V5F%i	221	280	362
5	:J rKS ; F ; U9GMGL ; bIF	220	291	550	718
6	AŞ , MG S , s~FPIDI , I GF	118.36	237.6	570.7	1929.84
7	DNN D /J , SBJAM	1,46,000	2,43,000	5,60,000	19,00000
8	:JPDNN HY NL9 ; ZZFEX , MG s~FPF	13,766	16,596	17,297	16,811
9	SBJA NL9 ; ZZFEX , MG ~FP	810	978	1019	1016
10	:J rKS ; F ; U9GMGL DwI :YL JUZ :JPDNN HYG 5 I 1F DNN	13%	18%	17%	14%
11	:J rKS ; F ; U9GMGL DwI :YL wJFZF :JPDNN HY ; CFI	45%	46%	50%	70%
12	:J rKS ; \YF DwI :YL VG GF6FSLI ; , FC	42%	36%	27%	16%

:+MT ov . P5LPOA<I|IZ; R"Ofpg0XG4 SIOFDwF, I 4 ZHL:8FZ HGZ, VMD . gOLIF

VFH[, UEU TDFD 1F+MDA :J{rKS ; JF ; U9GMGL E)DSF DctJGL ZCL KP ; ZSFZGL
IMHGFG VD, ISZ6GL E)DSF CM S[; DFHGF IJSF; DF8GL 5FI FGL SFDULZL CM VF AWF H
1F+MDA:J{rKS ; JF ; U9GMGL SFDULZL IJIXQ8 ZCL KP

VFTZZF08EI S1FFV[HM V[TM ZPSM ; M; FI 8L4 VDGf:8L . g8ZGXG, 4 ZF08EI 1F+
SEWA4 ZF08EI 5f6L SZTF IGJFZ6 ; \YF UfCS ; Z1F ; \YF HJL VGS :J{rKS ; JF ; \YFVMM
HNFvHNF 1F+MDASFI ZT KP HDGL ; JFVINGL ; JF; NZ NZ UFDofVM; JWL O[FI [L KP

5: TJT 5S\$Z6DA; XNWS wJFZF VeIF; GL 5FYIDS HF6SFZL D/JJFGM 5I tG SI MKP
VF C[TYL ; DU| 5S\$Z6G[S], GJ IJEFUDAJCRJFDAVFjI } KP HDA:J{rKS ; JF ; U9GMGM
5IZR14 , F1F6STFVM 5SFZM TMVGL IJSF; E)DSF4 :J{rKS ; JF ; U9GMGM EFZTDA VG[
UHZFTDApNEJ VG[IJSF; NXfjIF KP VF VeIF; E~R IH<, FGF AFZF IJ:TFZG[SjN]:YFG[
ZFB L SZJFDAVFJTMCMJFYL E~R IH<, F VG[AFZF IJEFUGL DFICTLVM56 VF H 5S\$Z6DA
p5, aW KP

VF 5S\$Z6GF Dfwi DYL ; XNWS :J{rKS ; JF ; U9GMIJX[TS^AwW bIF, D/J[K[VG[
TG[VFWFZ[VeIF; DF8GL 5)JS<5GFVMSZL XS[KP

! PZ :J{rKS ; JF ; U9GMojIFbIFVMVG[; DH}TL

:J{rKS ; JF ; U9GMTDGF GFD 5Df6[H :J{rKS CM KP HJL :YF5GF TGf ; eIMs[
:YF5SINGL :J. rKfYL YFI KP TGL :YF5GFGF wI I M VG[JTDFG wI I MDA IJJWTF CM XSP
VFJL ; \YFVMGF DctJGF wI I MDA ; FDFHLS4 Xqf16S4 VFIYS4 5IFJZ6LI VG[ZFHSLI
IJSF; GM Kf GOfGM GIC4 :J{rKS ; JF ; U9GM IX1F64 VFZM14 ; DFH ; JWFZ6F4 5IFJZ6
HF/J6L4 5NDf6 IGJFZ6YL , . G[SB, FI ; FDFHLS4 VFIYS VG[ZFHSLI 50SFZMDF8[SFI "SZL
NX VG[; ZSFZ DF8[DctJG\ IMUNFG SZL ZCL KP HG[IAG; ZSFZL ; U9GM S[
(Non-Goverment Organisations) :J{rKS ; JF ; U9GM (Voluntary Service
Organisations) 56 SC[KP

eFFZTGf AWFZ6DA ; ZSFZGL SB, IS ; FDFHLS HJFANFZLDA IX1F64 VFZM1 UFD
IJSF; 4 ZMHUFZL 4 5IFJZ6 HF/J6L HJL SB, IS OZHM ATFJJFDA VFJL KP ; ZSFZG[TGL
HJFANFZLG[V; ZSFZS 5ZL SZJF VYJF TDAZC[L +]TVMNZ SZJF :J{rKS ; JF ; U9GMGL
H~ZLI FT ZCL KP ; ZSFZL SFDULZLDA5ZS AGL ; DFHDAFNN~5 Y. VFJF ; FDFHLS HYM, MS
S<IF6DA DctJGMOf/M VF5[KP :J{rKS ; U9GMGL SFDULZL ; DFHS<IF6 VG[UFDIJSF; GF
1F+[B]A DctJGL ZCL KP SB, FS VJF SFI MK[HGF 5Z ; ZSFZ S[J{ns ; \YFVMG[wIFG UI }G
CM VJF 1F+MDA56 :J{rKS ; \YFVMSFD SZ[KP

❖ :J{rKS ; pF ; U9GMo VY"VGjI fbl FVM

IAGGOFSEZS ; \YFVMq :J{rKS ; pF ; U9GMGL Sß, IS jI fbl FVMGLR[D]HA KP

s! f —:J{rKS ; pF ; U9GMVß, [VpF jI J:YFT+MS[H]GMD/E] C[T]SM 56 5ßFZGMGOMS[
JWFZMS[H]G[5MTFGF XZ WFZSSXZ CM:OZf S[; eI MDAJCRJFDAVFJ[T[D/JJFGMGYLP T]VM
TGF ; pF SFI SZMSSDRFZLf G[JFHAI J/TZ VG[5UFZM56 VF5[K[^ ^s#f

v, ; LI FGF GIG 5]DL8 SM5MZ[XG Vß84 !) \$(

sZf—IAG GOFSEZS SFI M ; DTß IJ` , pF6 ; FY[; AW WZFJ[KP H]GMC[T]VFJL ; U9LT 5p]tTYL
J:TLGF SM Vß IJEFU S[; DU|IJEFUG[SM BF; ; pF VF5JFGM CM HIF T[Df8[EOM/
VF5GFZFMG[T[; pFGF AN, FDFSM GF6FSLI JWFZMSGOMF D/TMGYLP s\$#f

v , M ODMZ VG[u, G HLP I FgSL

:J{rKS ; U9G V[; DFH; pFGL IJRFZ; Z6LYL VFSQFF". G[IDXGZL -A[SFD SZJF 5Z
EFZ DßT]Vß :J{rKS HY KP ; DFG wI | JF/F DF6; M TDGF IJRFZMG[VD, DAFDßJF DF8[
; U9GMG[VFSFZ SZTF CM KP ; tTF VG[HJFANFZIG]IJEFHG YTF IG6'I M VG[SFI S]DMGM
VD, SZJF DF8[W8SMpEF YFI KP GJF SFI SZMNFb, YTF HFI K[VG[WLD[WLD[SFI]FCL VG[
5wWIT pEL YFI KP HDvHD 5p]TVMJWTL HFI K[TD TD ; U9GMG]:J~5 56 AN, FT]HFI
KP VF ; U9GMjI JCF~ VIEUD V5GFJIG[; DHEJ8GL 5wWIT wJFZF VFIYS4 ; FDFHLS VG[
X]FI6S 5p]tTVMSZ[KP

; FDNFIIS :J{rKS ; U9GMWD"S[7FIT 5Z VFWFZLT CM KP 5MTFGL 5p]T 5MTFGL
7FITvWDGF , M]MGL VFIYS v ; FDFHLS 5IZI:YIT ; wFZJF 5ZTL H DI FNLT ZFB[K[VYJF TM
IB]:TL IDXGZLVML DFOS VgI WDDFYL 5MTFGF WDDFA, M]MG[VFSQF]F DF8[SFD SZ[KP

VFM]GS I+ IJnf VG[JCLJ8L T+ S]n]T ; U9GM ; wFZFJFNL ; U9GM VG[
IAG; FßNFII S :J{rKS ; U9GMG[VgI pNFCZ6MSCL XSFI KP s5f

VFD4 :J{rKS ; pF ; \YFVM; DFH S<I f6 VG[, M]MGL ; B]FSFZL DF8[SFD SZ[KP HI FA
GOM DCtJGMGYL T]GM C[T]GOM SDFJJFGMGYL 56 IJXF/ HG; DNFI DF8[S[; DFHGF VDß
EFU DF8[DNN~5 VG[; CFI E]T YJFGM KP VFJF ; U9GM :JEFIJS ZLT[jI F5FZ S[VFIYS
5p]tTDA; LWL ZLT[; S/FI | F CMTF GYLP T]GL VFJSGF ; FwGMDADpI tJ[NFG4 ; CFI 4 ; BEJT4
Uf8 4 ; eI MGL OL S[5MTFGL DFI, SLGL I:YZ ID<STMGF EFOF S[jI FHGL VFJS CM XS[KP H]GM
p5IMU TGF ; eI M HG; DNFI S[RMS; JUGF S<I f6 S[; B]FSFZL DF8[VYJF T]GL 5p]tTGF
IJSF; VG[IJ:TTLSZ6 DF8[SZL XS[KP

; FDFgI ZLT[VFJL ; \YFGF ; eI MS[CM]NFZMTDGF DC]TF6AS[; pF AN, SM J/TZ
S[, FE , [TF GYL 56 ; pFGL EFJGFYL SFD SZ[K[T]MM:J{rKS ZLT[VFJL HJFANFZL :JLSFZP

! P# :J{rKS ; jF ; U9GMGL , F1F16STFVM

p5ZMST jI FbIFVM VG[jI JCFZ HMF D/TL Sß, LS BF; LI TM 5ZYL :J{rKS ; jF ; U9GMGL Sß, LS , F1F16STFVMGLR[DHA KP

s! f ; jFGM C[T] ov VFJL ; \YFVMGM C[T] ; DFHGL S[; DFHGF VDS JUGL ; jF SZJFGM KPGOFGMSM C[T]CMTMGYLP ; DFHGF H~ZLI FT DN , MSMG[IGoX}S NZ[VYJF ZFCTNZ[5MTFGL ; jFVMVF5[KP ; FDFHLS ICTGMbIF, TGF 5FIFDfCM KP

sZf ; DFHGF IJlJW JUM DF8[ov VFJF :J{rKS ; jF ; U9GM ; DFHGF IJlJW JUMHjF S[JwMM :+LVMA AF/SM UZLAM VGFYm V5U4 VIXI1FT JUZ[, MSMDf8[SFD SZ[KP TDGF ; jF SFI MwJFZF VFJF H~ZLI FT DN , MSMG[; CFI ~5 AGL ; FDFHLS ; DFGTF , FJJFDfDCTJG]SFD SZ[KP

s#f VFJS ov VFJL :J{rKS ; \YFVMGL VFJSG]DpI ; FWG NFG KP ; DFHGF IJlJW NTFVMM 5F; jL NFG D/J[KP VG[TGM ; BFJTL C[T] DF8[p5IMU SZ[KP VF p5ZFT ; \YFVMGL I:YZ ID<STMGF EFofGL VFJS4 ; eIM5F; jL OL qOF/M4 5ZRZ6 VFJS JUZP

s\$f SFI M ov VFJL :J{rKS ; \YFVMTDGL zD9TF SFI MwJFZF H D/JL XS[KP JW] ; FZF SFI M SZL ; DFHDfVß VFUJ]:YFG pE]SZL XS[KP

s5f ; FD)CS SFI" ov VF SM Vß jI ISTG}SFI"GYL 56 ; FD)CS SFI"KP ; DFH ; jF SZJF . rKTL jI ISTVM :J{rKS ZLT[EjL D/L Vß DD/ S[; \YF pEL SZ[K[VG[T]wJFZF ; DFH IJSF; Gf SFI MSZ[KP ; eIMGL DFI, SLG]JRF6 Y. XST]GYLP

s&f ; RF, G ov VFJL :J{rKS ; jF ; U9GMGL]I J:YF\+G]DF/B}CM KP HDf5DB 4D+L4 ; VMHS 4 BHfGRL VG[; eIMCM KP VDS ; DI[; eIMVG[CMNFZMGL ID8LU D/[K[VG[YI], F SFI MTYF EFIJ IMHGfVMVU[RRF"vIJRFZ6f SZ[KP :JEFJS ZLT[; jFGF 1F+DfAZ ; CM VjL jI ISTVMH :J{rKS ; jF ; U9GG}; RF, G SZ[KP

s*f IC; FAM ov VFJL ; \YFVMTGf VFJS VG[BRGF IC; FAMZFB[KP HYL NFG VF5GFZFVMG[TDG[VF5], F NFGGF p5IMU GMbIF, VFJ[VG[; DFHG[OZL JBT NFG VF5JF DF8[VFSQFL" XSFI VG[; \YFG]:JD}IFSG 56 Y. XSP

s(f GMMFI], L VG[IAGGM WFI], L ; \YF ov ; M; FI 8lh ZHL:8XG Vß8 Cß/ IGI DNG; FZ GMMFI], L ; \YF CM TMTG[jWS ; \YF VG[GMMFI], L G CM TM:J{rKS ; \YF SC[KP

s)f ; DI UF/M ov VFJL ; \YFVMIGlxRT ; DI DF8[S[VIGlxrFT ; DI DF8[CM KP Sß, LS ; \YFVM ; ZSFZG]TGF SFI SD VD, LSZ6 v HJF S[UZLAL IGJFZ64 IGZ1FZTF IGJFZ6 4

VFZMUI HGHFUIT JUZPFDNN~5 AGTL CM KP HIFZ[SB, LS ; \YFVMVD\$ 8\$F UF/FGF C[T]
DF8[pEL SZJFDA\VFJ[KP

s! _f SZJZFD\YL DJST ov VFJL :J{rKS ; \YFVMG[SZJZFD\YL DJST VF5JFDA\VFJ[KP
; DFH; [F VG[ZF08H IJSF; GF SFDDA\I MUNFG VF5TL CMJFYL VFJL GMMFI [, L ; \YFG[VF5[,]
NFG 56 VFJSJZF C9/ SZD]STG[5F+ KP

s! ! f ; [F IJ:TFZ 0 v VFJL ; \YFVMUfdI S[XCZL IJ:TFZ SM BF; HL<, F S[5FT4 ZFHI
ZF08-S[VFTZZF08H S1FFV[56 SFD SZ[KP

! P\$:J{rKS ; [F ; U9GMGF 5\$FZMov

:J{rKS ; [F ; U9GM VFH[UFD0FYL , . G[VFTZZF08H 0, S ;]WL SFD SZ[KP
DFGJHLJGGF , UEU TDFD 1F+MFA VFH[T[SFD SZL ZCL KP VB, [TG] 5\$FZM 5DF6G]
JUISZ6 H8L, VG[D]kS[, KP :J{rKS ; [F ; U9GMGF 5\$FZMGLR[D]HA KP

VFSITv!

:J{rKS ; [F ; U9GM

(A) GMV6LGL N[08V[(B) IJ:TFZGL N[08V[(C) C[TTGL N[08V[(D) JUGL N[08V[(E) :J~5 GL N[08V[(F) ; CSFZ 5Z6FGF C[TYL	(G) :YF5Gf SFI M
s! f GMVFI [, L sJ{WSf sZf GCL GMVFI [, L sVJ{WSf	s! f :YFIGS sZf XCZS1FFV[s#f 5FTLI q HL<, F s\$f ZF08H s5f VFTZ ZF08H	s! f IX1F6 sZf VFZMUI s#f WFIDS s\$f ; DFH; [F s5f UZLAL IGJFZ6 s&f RLHJ: T] s*f IJLJW, 1FL s(f S, F SFZLUZL IJSF;	s! f JwMDF8[sZf DIC, FVM s#f AF/SM s\$f V5UM s5fVGFYM s&f UZLAM s*f BF; 7FITq ; DFH IJ:TFZ DF8[s! f RZL8A, 8=8 sZf S, A s#f D0/ s\$f ; M, FI 8L s5f Ofpg0XG	s! f jIISTUT sZf 7FIT q ; DFH s#f VFfMUS UCM s\$f ZFHSLI 51FM s5f WFIDS ; \YFGM s&f ; DFHGF IJLJW JUM s*f J5FZL ; U9GM	s! f H~ZLIFT 5DF6[SFI" sZf VFSI:DS SFI M s#f :JEOM/ 5ZLT SFI M s\$f NFGEDM/ 5ZLT SFI M

:J{rKS ; [F ; U9GM IJLJW 5JITVM SZ[KP ; DFHIJSF; DF8GL VFJL SB, LS DpI
5JITVMGLR[D]HA KP

s! f X[F16S 5JIT ov

SB, LS :J{rKS ; \YFVMAF/DNLZ 4 AF/S[0FU64 XF/FVM SM, HMM JUZ[R, FJ[KP T]
p5ZFT IJnFYLG[E6JF DF8[H~ZL ; FWGM H[UF S[5]:TSM NOTZ 4S50F4 5UZBA\4IXQI JIT
JUZ[VF5[KP X[F16S 5JITGF ptT[HG DF8[:5WFVM ZFB[K[VG[; 0/ pDNJFZG[. GFD4
5DF65+ S[DP, VF5[KP ; FDFHLS IX1F6 VG[:+L S[J6LDA56 SB, LS ; \YFVMSFD SZ[K]
TMJ/L SB, LS ; \YFVMUFD0FGF UZLA VG[VE6 AF/SMDF8[BF; JUMR, FJ[KP

sZf VFZMUI IJQFI S 5JIT ov

:J{rKS ; JF ; U9GMGL VFZMUI 1f+[5X\ GLI SFDULZI ZCL KP SB, LS ; \YFVM 4NJFBFG4 , [ANZBL 4 a, 0Ajs 4 ZFCTNZ[DPLS, :8M; 4 V\$; vZf VFZMUI 4 IXIF6 TYF VFZMUI VUJL HFUIT VG[; , FDTLG[, UTF SFI MSZ[KP

EFZT HJF N\XDAV 7FGTF VG[VWzwwFGF SFZ6[AF/Dti f UEJTL :+LG)Dti f VD\$ ZMUM ; FD[GL ; FDFHLS DfgI TF VF AWFDA :J{rKS ; U9GMGL SFDULZLGF , LW[W6F OZOFZM VFjI F KP

s#f ; DFH; JF ov

VEJL ; \YFVM5ti 1F VG[5ZMF VP AG[ZLT[; DFH ; JF SZ[KP 5JFGF 5F6LGL 5ZAM AWFJL4 5]:TSF, I M AFUAULRF4 5FHZF5M/4 VGFYfzDM4 JWWfzDM AF/SMDF8GF S\ORU64 V5UUCM4 V5U AF/SMDF8GF ; FWGNG\J TZ64 IJWJFVMVG[ti STFVMDf8[GfZLU'CMJUZ[R, FJ[KP UZLA JUGF , MSG[ZFCTNZ[VYJF IG0X\ S NJF 4 S50F4 BMZFS VF5[KP VWzwwf IGJFZ6 VG[HGHFUITDA 56 DMBF 5FI[SFDULZI SZL ZC[, KP IGZIFZTF IGJFZ6 VG[:JZMHUFZLGF SFI SPMDA; ZSFZG[DNN SZL ZC[, KP

s\$f HFCZ ; JWFVMDf8GL 5JITVMov

HFCZ ; JWFVMDf8GL S[Z:TFVM JIH/L4 5F6L4 U8Z)I J:Yf4 XfRf, I M :GFGU'CM4 WDXF/F4 AFY~D4 IJCFZWFDM4:DXFGU'CM4 SMI JGL8L CM, 4 DNLZM D:HINM A; :8j0 JUZ[DA SFDULZI SZ[K[VG[TGMJCLJ8 SZ[KP VF ZLT[; DFHG[VGS ; JWF VF5JFG)SFD SZ[KP HYL ; DFHHLJG ; Z/ VG[jI JI:YT AGL XS[KP

s5f DGMZHG VG[S, F IJQFI S 5JITVMov

SB, FS ; JF ; U9GMGtI 4 ; ULT4 IR+S, F4 S, F SFZLUZL4 IX<5S/F HJL 5JItVMMSZ[KP ; FICtI VSFNDLGL :YF5GF ; FICtI wJZF ; DFHS<I F6 DF8[YI[, L KP AF/SMVG[I JFGMDA K5FI[, L ; DF)T XISTVMG[ACFZ , FJJF DF8[Gf8SMULTv; ULT4VIEGI S, F G[, UTF SFI MSZ[KP

s&f 5I FJZ6 HF/J6L 5NDF6 IGJFZ6GL 5JIT ov

; FZF VG[:JF:yI 5N ; DFHHLJG DF8[5I FJZ6GL HF/J6L B)A H DctJGL KP T[DF8[SB, LS :J{rKS ; \YFVM ; HLJB[TL4 J'fZM64 :JrKTF4 UNSL IGJFZ64 ZMURF/F JBT[; , FDTLGF SFI MSZ[KP p5ZFT VJFH4 5F6L VG[CJFGF 5NDF6YL ; DFHG[YTL V; ZM VU[, MSMDA\FHUIT , FJL T[V8SEJJFGF 5I F; MSZ[KP

s*f ; FDFHLS NDF6MIGJFZ6GL 5JtTVMov

; FDFHLS SJZJFHM VG[DfgI TFVMHJL S[; TL5YF4 NCH5YF 4 AF/ , uGM4 KMSZLVM
5tI GM ; DFHGM VIEUD4 V:5xI TF4 5KFTMG ITZ:SFZ4 ; FDFHLS ENEFJ HJF ; FDFHLS
NDF6M; FD[SFD SZL ; DFHDAHFUIT , FJ[KP

s(f SMDL VG[ZF08H V\$TF ov

Sß, FS ; FDFHLS :J{rKS ; U9GM SMDL TMDFGM Ck, 04 COTF, 4 AW JUZ[JBT[
ZRGftDS 5JtTVMSZL ; DFHDAFXT :YF5JFG)SFI "SZ[KP SMDJFN VG[WFIDS hGGTF JBT[
SMDL V\$TF , FJL 5FTJFN4 EF0FFJFN4 7FITJFN HJF NDF6M ; FD[ZF08H V\$TF peFL SZJFDA
DctJGL SFDULZL SZL ZC I F KP

s)f VF5ItT IGJFZ6 5JtTVMov

VITJ1084 VGfJ1084 WZTL5 4 SMDL TMDFGM VS:DFT JUZ[JBT[VFJF :J{rKS ; JF
; U9GM4 5Go J; G4 NJFvBMZFS4 S50F4 ZSTNFG JUZ[SFI MSZL ; DFH ; JFG)ptTD SFI "SZ[KP
s! _f_Vgl 5JtTVMov

I F+F4 5JF; M WFIDS SFI SPMsSYFVM4 5FZF1 6M ; %TFCMF ; DC , uGM SFGGL IXIAZ4
IMU VG[5f6FI FD4 jI FI FD4 H/; RI sR\$0Df4 jI ISTtJ IJSF; DFUNXG 4 DIC, HFHUIT4
R1FNFG4 ZSTNFG IXIAZ 4 8E0LS IGI DG4 UfCS ; Z1FF4 E/; / VG[E)8FRFZ ; FD[HFHUIT4
ZMHUFZ DFUNXG IXIAZ4 JMBZXD IMHGf4 DIC, F UCpnMU4 ; NFRFZ VG[WFIDS IJRFZMGF
5RFZ v 5; FZGF SFI SPMJUZ[SZ[KP

! P 5 :J{rKS ; JF ; U9GMGL IJSF; E)DSF ov

:J{rKS ; JF ; U9GM VFH[NX VG[; DFHGF ; JFUL IJSF; DFACDkI OF/M VF5L
ZC I F KP VFH[N]GI FGF TDFD NXMDA JWTFv VMKF VX[:J{rKS ; JF ; U9GMSFD SZL ZC I F
KP IJ7FG VG[8\$GM, MHLV[E)TS IJSF; wJFZF DFGJLGL HLJG X{ L H AN, L GFBL KP
VFhMUS S)TGF , LW[DMBF 5FI [pt5FNG4 h05L pt5FNG4 DFGJHLJG G[;], E VG[; Z/ VG[
p5I MJL AG[VJL J:TG]pt5FNG YJF , fuI]56 ALHL AFH]5I FJZ6G)5NDF64 5F6LG)5NDF64
CJFG)5NDF6 4 WNWf8 JUZ[JwI F KP J:TL JWfZMYI MA[ZMHUFZL JW4 VFD , MSNGL E)TS
; BfSFZL JWL 56 ALHL AFH]DFGJ VI:TtJ ; FD[H BTZMpEMYI MKP

VF ; HMUMFA; ZSFZ4 ; ZSFZGL :YFIGS :JZFHI GL ; \YFVM VG[5NDF6 IGI +6 AND"
VG[IGUDMTMSFDULZL SZ[H KP 56 VFH[VF AWF 5] GMGF pS], DA:J{rKS ; JF ; U9GMGL
SFDULZL 56 Gmw5F+ VG[5X\ GLI AGL KP ; DFH VG[NXGF ; DTM, ; FDFHLS VFHYS
IJSF; Df8[:J{rKS ; JF ; U9GMGL SFDULZL AC]DkI KP

EFZTDA VFhFNLGL R/J/YL , . G[VFHING ;]L :J{rKS ;]F ; U9GMGL SFDULZL
V; ZSFZS VG[5IZ6FD, 1FL ZCL KP EFZT HJMN[X HIAVGS 5] GMVG[50SFZMK[tI ANZS
1F+[: J{rKS ;]F ; U9GM/[5MTFGM OF/M VF% M KP !)_! DA ; F1FZTFNZ 5P#5@ CTM T[
!)5! DAJWLG[! &P&*@ YIMVG[Z__! DAJWLG[&5P#(@ YIMHIFZ[T[H ; DIUF/FDA
:+LVINGM ; F1FZTF NZ VGS]D[_P&_@ 4 *P)#@ VG[5\$P! &@ YIMs&fP VF 5IZ6FD[: J{rKS
; \YFVMGF ; CSFZ JUZ XSI G AgIF CMT P SM 56 N[X S[; DFHGF IJSF; GL 5J"XZT S/J6L
KP EFZTDA\DFwI IDS VG[prRTZ IX1f6 1F+[, UEU * _@ ; \YFVMSFI ZT K[H[: J{rKS K[
TDGL SFDULZL 5X\ GLI ZCL KP 5FYIDS IX1f6GL HJFANFZL ZFHI ; ZSFZ[p5F0L KP 56
DFwI IDS VG[prRTZ IX1f61F+ [CH]56 :J{rKS ; \YFVMSFI ZT KP VFD ; DFH IJSF; DF8[
IX1f6 HJL 5FIFGL SFDULZLDA :J{rKS ; U9GMGL E)DSF GMW5F+ ZCL KP VFJL ; \YFVM
XF/FVMS[SM, HMAGFJJF DF8[: YFIS S1FV\YL , MSOF/M4NFG4 DNN D/J[KP XF/FGL E\TTS
; JWFVM HJL S[JUBD AGFJJF4 a, S AND4 , F. 8v5F6L4 JIH/L4 JIH/LGF ; FWGM4 5BF4
5MH\$84 SMM%I BZ4 hZMF DXLG JUZ[56 J; FJ[KP

EFZT HJF IJXF/ N\DAHI ACH]VFH[56 #5@ J:TL VIX1FT 4 VE6 KP tI ACH]
56 :J{rKS ;]F ; U9GMW6L SFDULZL SZL XS[KP IX1FT VG[S/JFI, M; DFH4 J:TLJWFZM
V8SFJJFDFASZL VG[5N]F6 W8F0JFDF4 VFY'S UGFBMZL V8SFJJFDF4 :JrKTF HF/JJFDF4
4 HGHFUITDA4 VFZM\I VG[S]A S<I f6DA4 AF/ pKZ VG[5I FJZ6GL HF/J6LDAW6\H
CSFZfDS 5IZJTG , FJXP

VFJL :J{rKS ;]F ; \YFVM TDFD 5SFZGF IX1f6 GL SFDULZL SZ[KP AF/ IX1f64
I]FfXf1f64 :+L IX1f64 5f- IX1f6 VG[HGHFUIT VG[VFZM\I GL HF/J6L DF8[J\WS VG[
VJ\WS Ixf1f6 5wWITGM p5I MU SZ[KP UFDof4 XCZM VG[DMBF XCZM 56 VFJL ; \YFVM
SFI ZT KP VG[; DI GL H~ZLI FT VG[5IZI:YIT 5P]F6[IX1f6 VF5[KP J\WS IX1f6 DF8[
5]:TSF, I4 ZDTUDT 4 ; f:SITS 5]tT4 IJiJW :5Wf]DS 5]tTVM SZL AF/SMGF ; JFUL
IJSF; DF8[SFI "SZ[KP VDNFJFND\U]HZFT , M; M; FI 8L ; ZTDA; FJHIGS V\HI S]XG 8÷8 4
ZFHSMBDAZFDIS] G IDXG4 E~RDAVH]DG TF, LD . NZF 4 ; NIJnf S/J6L D0/4 H\A}; ZDA~
HGTF S/J6L D0/^ JFUZFDf ~zIDS IJnf5L9^ VFDINDf ~ArRMS\ WZ^ ; ZEF6Df ZL
; ZEF6 ; FJHIGS S/J6L D0/ JUZ[IX1f6 1F+[SFI ZT ; \YFVMK[DMBF XCZMDA\VG[IH<, F
TYF TF, S] S1FV[W6L X]f16S ; \YFVMSFI ZT KP H]DA; FDfGI 5]FC4 IJ7FG 5]FC4 SFI NM
8\$GLS, 4 jI J; FI , 1FL4 NFSTZL4 V]HILGLI ZLU4 . gONZDXG 8\$GM, MHL4 S, F VG[; \SITG\
IX1f64 ULTv; ULTGF JUM ; FICTI VG[GF8SGL TF, LDGF JUM JUZ[R, FJ[KP ; DFH VG[
; ZSFZ ; FY[I M\I ; S, G SZL ; DFHGF H]NF H]NF JUMGF , MSINGL IX1f6GL E]B ; \TM]F[KP GJf v

GJF VeIF; SPM DF8[E, FD6 SZ[KP Sß, IS ; \YFVM jI J; FII VG[8\$GLS, IX1F6 wJFZF
 :JZMHUFZL DF8[IJFGM G[T[FZ SZ[KP TM J/L Sß, IS :J{rKS ; \YFVM IR+S, F4 GF8S4
 ULTv; ULT4 GtI 4 IX<5S, F HJL S, FVM G\IX1F6 VF5L IJFGMD\K\$FI[, L XISTVM ACFZ
 , FJJFG\ SFD SZ[KP Sß, IS ; \YFVM jI FIFD 4ZDTvUDT4 :5WfVM JUZ[1f{+ [JnFYLVIMG
 IJSF; SZL ; DFH VG[ZF08GL pgGITDFA5MTFG\I MUNFG VF5[KP VFJL ; \YFVMRFIZÈ WOTZ4
 jI ; GD]ST4 ; tI VG[VCL\ F4 NXEIST4 IAG; F5NFII STF4 ; JWD"; DEFJ4 EF. RFZM
 5]-0fv: +LGL ; DFGTF HJF VFNXMVG[DkI MG]56 IX1F6 VF5[KP

! P5P! : J{rKS ; JF ; U9GMGL VFHYS E]D SF 0

SM 56 NXGF VFHYS IJSF; GL 5JXZT ZMHUFZL4 pt5FNG4 DFYFNL9 VFJS4 JUZ[KP
 :J{rKS ; JF ; U9GMNXGF VFHYS IJSF; D\DCtJGI MUNFG VF%] KP VFHYS IJSF; V[SM
 56 NXGL 5JITGL 5FZFXLXL KP VFHYS IJSF; D\ :J{rKS ; \YFVMGL E]DSF GLRGF DNfVM
 5ZYL ; DHL XSFXP

s! f ZMHUFZ1f{+ov

:J{rKS ; JF ; U9GM :JZMHUFZL , WpnMUM UCpnMUM JUZ[VU[; , FC4 DFUNXG4
 DNN4 Dwl :YL JUZ[wJFZF 5X\; GLI SFDULZL SZ[KP ZMHUFZ VG[SFZSINI" DFUNXG IXIAZ
 ZFB[KP :J{rKS ; JF ; U9GGF ZMHUFZL1f{+[SFDULZL W6L DCtJGL KP

EFZTDA\CH]VFH[56 #5@ , MSMVIXI1FT KPVG[IXI1FT JUDFYL 56 AWF H , MSNG[
 GMSZL WWF S[ZMHUFZ D/TF GYLP HYL UfdI VG[XCZL IJ:TFZDFA 56 ULZLAL VG[VFHYS
 ACF, L Cß/ , MSM ; AOL ZC1F KP VFJF JBT[UFD0FGF Sß, FS 5Z5ZFUT pnMUM HJF S[
 SJEZSFDA CjGZS/F4 JF\ DFYL 8M5, F4 8M5, L AGFJJF4 EZTSFD4 J6F8SFD4 ; JFZLSFD 4
 SOLIF SFZLUZ4 , FSOFDFYL SM, ; F AGFJJF4 VAZ RZBF JUZ[wJFZF , MSNG[:JZMHUFZL
 VF5JFG\SFD SZ[KPJ/L VFJL :J{rKS ; \YFVMDF\56 SDRFZLVING[GMSZLV[ZFBJFDFAVFJ[KP
 HYL tI F\56 TPDG[ZMHUFZL D/[KP VFJF pnMUMVG[:JZMHUFZL DF8[Sß, IS :J{rKS ; \YFVM
 ; , FC VG[DFUNXG Sß5 ZFB[KP ZMHUFZ IJGDI SjnM HL<, F pnMU SjnM DFICTL BFT#
 VG; JRT HFIT VG[HGHFIT IJSF; IGUD4 ; ZSFZGF zD VG[ZMHUFZ D+F, I VF AWF
 IJEFUM VG[BFTFVM ; FY[; '5" ZFBL , MSNG[ZMHUFZL DF8[; ZSFZGL IJIJW I MHGFVM VU[
 HF6SFZL VF5[KP VFJL I MHGFVMwJFZF ; CFI D/JJFDF\ 56 DNN SZ[KP 5MFFGF :JT+ WWF
 4pnMU S[jI J; FI DF8[H~ZL GF6FSLI ; CFI D/JJFDF\ DNN~5 AG[KP ; ZSFZGL IJIJW
 I MHGFVM Cß/ ; A; LOL4 VMKF jI FHGL , MG4 5ZT RßJ6LDAZFACT JUZ[VU[HF6SFZL VF5[
 KP SM 56 WWF pnMU S[jI J; FI DF8[Sß, L GF6FSLI H~ZL I FT ZC\X[VG[T[SI FYL D/X[T[
 VU[DFICTL VF5[KP

:JZMHUFZL DF8[DFUNXG 4; , FC VG[DNN SZTL W6L ; \YFVM Sß, LS ; \YFG
 , 11 HYMDf+ DIC, FVMKP TMJ/L Sß, LS ; \YFVMGF , 11 HYMVGFYMG[IJS, FUMKP

SM8Sv! P&

UHZFTDF \DIC, FVMDf8[SFD SZTL Sß, LS : J{rKS ; \YFVM

VPG\	; \YFG]GFD VG[; ZGFD]	ONG GAZ
1	VIB, ICgN DIC, F 5IZQFN4 JOMNZF	2441208 , 2794799
2	EIUGL ; DFH 8÷8 4 JOMNZF	2415848
3	:GÇIN5 8÷8 v JOMNZF	
4	; FZE DIC, F DO/ 4JOMNZF	2354674, 2334565
5	; ICI Z4 JOMNZF	2513482
6	; FDFHLS gI FI SßNß JOMNZF	2441512
7	IJSF; HI MT 8÷84 JOMNZF	2555960
8	JM8ß4 JOMNZF	2429506
9	DIC, F ; FDbI 4 JOMNZF	2466807
10	VI:DTF 4JOMNZF	2426405
11	UUFAF :+L ; ICI Z ; CSFZL DO/L TFZFD0/ 8÷84 JOMNZF	2473193
12	DCFZF6L RLDGFEF. :+L ; DFH4 JOMNZF	2412120
13	VM/B JOMNZF	2486487, 2466037
14	JDG :80lh ZL; R"; j8Z4 JOMNZF	2329601
15	DIC, F ; F: SITS ; \YF4 JOMNZF	
16	IGD", F ; DFHSßN] JOMNZF	2772577
17	GFZL ; Z1F6 SßNß JOMNZF	2780280
18	VJFU E]NZ5Z sVDNEJFN	
19	0J, 5Dj8 Vß8LJL8Lh ; Ml , ; LJ" Vj0 ZL; R"8÷84 VDNEJFN	6589532
20	; CFZJZß VDNEJFN	6858195
21	DIC, F VtI INI SßNß VM/SF4 VDNEJFN	
22	; [F òSelf Employed women Association] VDNEJFN	5506444, 5506477
23	HI MT ; W4 VDNEJFN	5351708 , 6578984
24	:JFIT 4 VDNEJFN	260388
25	ptYFG4 VDNEJFN	6751023, 6750213
26	DIC, F ; FDbI 4 VDNEJFN VG[ICDTGUZ	6730657
27	; VJNG ; F: SITS DR4 VDNEJFN	
28	R[GF 4 VDNEJFN	2866695
29	DIC, F ; FD/F ; M; FI 8L4 ZFHSMB VG[OL; F	273184
30	SrK DIC, F IJSF; ; U9G E]H	223441

31	XFZNF DIC, F D0/ 4 ; pF ~Z, hWOLF	220021
32	:+L IGSITG4 E~R	
33	DIC, F gIFI Sjn HIA; Z	
34	H, FZFD DIC, F VfhMUS ; CSFZL D0/L , LP4 HMFLO/LI F4 VFDIN	245178
35	:JXIST 5 H\$84 UFWIGUZ	227119, 232703
36	VI:TtJ4 J, ; f0	243843
37	VFGNL4 EFJGUZ	
38	VIGX4 ; ZT	688811

:+Mfv; pF v ; pF; 4 DIC, F IJXDFFSv! 4 ; %8[vZ__Z

VF p5ZfT UHZfT ZFHI Df ALHL Sß, IS ; FDFHLS :J{rKS ; \YFVM :+LVMGF
; FDFHLS4 VFHYS4 XfI6S VG[AFfwWS IJSF; DF8[SFD SZL ZCL KP ; pF v~Z, hWOLF4 IJSF;
; fßZ OMZ OÜ, 5Dfß84 ; pF4 V1FZF4 VFGNL HÜL :J{rKS ; \YFVMGF DFUNXG VG[; , FCYL
Sß, LI :+LVMG[ZMHUFZL D/L KP

; pF ~Z, hWOLF ; RFI, T XFZNF DIC, F D0/ DIC, FVMGF VFHYS ptYFG DF8[SFD SZL
KP . u, fßOGL VMFOFD ; \YFGF VFHYS ; C I MU VG[UFD IJSF; Vfhg; LGF ; CSFZYL UZLA VG[
VFINJF; L ACfMG[ZMHUFZL DF8[W6L I MHGFVM SZL XSFI T[5ßLGL Sß, IS I MHGFVM GLR[
DfHA KP

sZf ; FDFHLS JGLSZ6 ov

\$_ UFDMDf5fYIDS VFZMuI ; JWF pEL SZL TDFGF 5v* UFDMDf; FDFHLS JGLSZ6
SFI SP !) (* YL X~ S I M JGLSZ6GM ACfMG[VGfEJ CMWYL VF SFI SP ; 0/ YI MHDFYL
UFDofGL VFINJF; L UZLA ACfMG[VFHILJSFG]; FWG D?I]VG[5I FJZ6GL ; DT], F HF/J6LDA
56 p5I MUL YI FP ZTG5MzvEL, JfOfv; LDWF4 pRDLI F JUZ[UFDMGL VFXZ])P# Cß8Z 50TZ
HDIGDf; FDFHLS JGLSZ6GM5fZE YI M 5YD JOfZZ____ ZMfVMJZ; FNGF VEFJ[IG00/
UI F4 ALHF JOfZ (P# Cß8Z HDIGDfZMfFG)JfJfTZ YI J VFINJF; L ACfMGL -ZMf pKZ ; CSFZL
D0/L^ GJU9G 56 SZJfDf VfjI P HDA #5____ ZMf pKZJfDf VfjI FP !))_v)! Df
HDIG DFI, SLGF IJJFN4 ; DIGM VEFJ4 , MSHFUITGM VEFJ4 V5ZTM JZ; FN4 I; Rf. GL
; UJOGMVEFJ JUZ[SFZ6[VF SFI SP 50TMDßI M

s#f CFY SFZLUZL s **Handicraft**)SFI SP ov

!))_v)! Df; pFv~Z, wJZF VF SFI SP X~ SZJfDf VfjI M TDFHMDfTL ACfMG[
CFY J6f8GF SFD VU[TF, LD VF5JfDf VfjIP HDAIJIJW J:TJMMHfS[5RJS4 S M 8LR4
EZTSFD4 ; Jf/L SFDSFH4 % F:8LS 4 pG4 SLOLF DMfL4 5[g8LU4 Olhf. GLU4 JUZ[

XLBJF0JFDFVfjI}P tIFZAFN ACGMV[; F0L4 RN0L4 0f 4 AU, Y[, F4 , BZAMF4 8LSMh4 A8JF4
SXGSJZ4 AÐ; l84 ~DF, EZTSFD JUZ[AGFJJFG}X~ SI Þ SþJF; VG[SM, LHDFASXG SJZ4
AÐ; l8 4 GFSIG CMkOZ4 pGGI -LU, l4 SlR[. G4 TlZ64 8[, LONG ; l84 8[A, S, MY4 S/X4 p{f6l
JUZ[AGFJJFDFVfjI F CTFP

S[, 5* ACGM VG[#! ISXlZLVmV[EFU , LWM ; FT JQFDF, UEU ~FP) Z4___q G}
pt5FNG YI}~FP&\$4___qv G}JRF6 YI}VG[~FP#&4___qv HÞ, l ACGMG[ZMHUFZL D/L KP
s*f

Vf p5ZfT ; \YDFRUFZDþ8 SFI SP4 RF vGF: Tf4 D; F, F JUZÐF56 ACGMGL SFDULZL
ptS08 ZCL CTIP

; \YFGF 5F50 AGFJJFGM SFI SP !) (5 YL X~ SZJFDF VfjI M HÐF VFH[, UEU
! ___ ACGM SFD SZ[KP S[, _& SþNMRf, [K[HDFGL \$_@ ACGM VE6 CTIP HÐ6[DF, GL
pRL UþJTf4 ; FRJ6l4 AGFJ84 JRF64 5SLU Vf AWL AFATMDF5FZUT AGLP SM INJ;
ZMB, l 56 G AGFJL CM VJL VFINJF; l ACGM 5F50 AGFJTf XLBIP ACGMGL SDF6LDFYL
VÐG[ART SZJFG}; DHFjI Þ VNZlMNZ Tf, lD Vf5JFG}XlBjI}VG[ALHL ACGMG[56 Vf
jI J; FI DF HMFJJF ; DHFjI Þ NF~6 UZlAl4 5ITG} jI ; G4 JW] AF/SM XZDv ; SMR4
HDLGNFZMVG[zLDVlGL HMCSDl JUZGF SFZ6[X~VFTDFACGM YMDMJBt VFJ[VG[5KL AW
Y. HFIP Vf DF8[5M; FCG4 . GFD4 :5WF"HJf SFI SP SI MCTIP

ACGMG[VFIYS 5UEZ AGFJL TDGF VG[TDGF SÞAGF VFZMl GL HJFANFZL 56
; \YFV[p5F0L TDGF AF/SMDFIX1f6G}5ÐF6 JW[VG[UþJTfJf/]IX1f6 D/J[VJf 5l tGM
YI FP ACGMGL ; FDFHLS ; , FDTL VG[HMBDM ; FD[Z1f6 D/[T[DF8[ZFH ZFH[JZL l MHGF
SHLJG ; Z1f JLDNF !)))vZ___ YL X~ SI MCTIP

WLD[WLD[XFZNF DIC, F D0/G} V, U DSEg AGFJJFDF VfjI} HÐF DF, GM :8MZH4
VMOL; 4 HFCZFT HJf SFDMYJf , FuI FP ACGMGF VftDUFZJDFJWFZMYIM VG[VFIYS ZLT[
5UEZ Y. P

p5ZfT ; \Yf wJfZf H Tf, lD SþN} RF, [KP HÐF; Jf sVDNFJFNf VM/B sJ0MNZfF 4
AFI0 sRF; J04 IHPGDNFf UfD :JZFH; W sGL, 5Z4 SrKf4 ; JMI IGDF6 D0/ s5l0J/4
WZD5Zf JUZ[; \YFGF ! ! # HÞ, F SFI SZMTf, lD VG[D], FSFT DF8[VfjI F CTFP

SM8S v ! P*

; \YFGL TF, LD SF I SPNGL DFICTL

VPG\	IJUT	; \YFGL ; bIF	TF, LDFYL"
!	TF, LD SF I SP	Z*	\$\$!
Z	5 X1F6 SF I SPM	_*	!! #
#	Sgn IGJF;	! Z	_#Z

; \YFDF: JZMHUFZ DF8[IJ]SFGN UFDL6 8\$GLSL Sgn|RF, [K[H]DFAH], F. vZ__! YL HGvZ__Z ; |L &! pDNJFZMM[5|X D/]IM CTIP HDFYL 55 , MSM[TF, LD 5ZL SZL ZMHUFZL D/]JL CTIP HDA: JZMHUFZ 1F+[_5 JI ISTVMSFD SZTL CTL HDG[~FP5 (45##qv GLJI FHDST , MG VF5JFDFVFEJL CTIP S], :JZMHUFZL VSDMZ (CTF VG[S], JI FHDST , MG ~FPZ4Z#455#qv CTIP

s: +MTo ; |F ; |F; 4 DIC, F IJXDFIS 4; %8|vZ__Zf

GJDL 5RJOFLI IHGFDA Sgn| wJFZF 5FI MHLT IHGFVM VG| Sgn|GL SMOEFZ IHGFVINGL ; bIF VGSD(#)_ TYF ! (\$5 YL W8FOLG! _ DL 5RJOFLI IHGFDA! * (VG[*])Z SZJLP VFIMHG 5R[, MSHFUIT 5Z EFZ DSI M VFIYS IJF; DF8: J|rKS ; \YFVM ; ICT ; FDFHLS ; |F ; \YFVING[EFUINFZ AGEJL VG| ; ZSFZGL E]DSF VG[SNG[W8FOJF 5Z EFZ DSI MCTIP s(f

! , L D[V[DHZING KP H[UHZFTGM :YF5GFING KP RRF" ; EF4 ; |DGFZ S[HFCZ SFI SPM SZJFYL DHZINGL I:YITDASM OZ 5OJFGM GYIP UHZFTGL 5 SZMD J:TLDA , UEU #\$\$@ SFDNFZINGL ; bIF KP HDA DMBFEFUGF SFDNFZING[N]GS J|TG ~P(ZP&_ D/T]GYIP S], SFDNFZM5SL Z*P5&@ BDTM4 Z\$P\$)@ B|TDHZM4 ! P(*@ SFDNFZMUCpnMU 5|ttdATDh \$&P_ (@ SFDNFZM VgI ZMHUFZ, 1FL SFDNDA HMDFI [, F KP ZFHI GF S], SFDNFZM5SL 5_@ YL JW] SFDNFZM B|TL1F+ [HMDFI [, F KP J/L 4 UFDL6 IJ:TFZMDA *! P(*@ SFDNFZM HMJF D/[KP A\$FZL4 EBDZM4 XMF64 VgI FI JW]SFD VMK]J|TG JUZ[; D:IFVMXCZMTZO :Y/FTZ SZJF DHAZ SZ[KP J/L AFZDF; UFDODFAZMHUFZL G D/JGF SFZ6[56 , MSMXCZ TZO VFSQFI KP S], SFDNFZM5SL \$_@ :+LVMKP s)f

Z__! GL ; F, GF J:TL U6TZLGF VFSOF D]HA EFZTDA VFXZ[5 SZMD , MSMIXI1FT A\$FZ CTF VG[UHZFTDAZ5 , FB , MSMA\$FZ CTF

EFZTGL S], J:TLGF #*P&\$@ , MSM zIDSM KP HDA 5ZDF SFDNFZING]5DF6 5! P5Z@ VG[:+LVING]5DF6 ZP&)@ CT]EFZTGF S], zIDSNGL ; bIF !))! GL J:TL U6TZL 5DF6[

#! 4\$)4_#4&\$Z CTLP H[5\$L)4! #4) *4\$() :+LVMCTLP UFDL6 IJ:TFZGF zIDSMGL ; bIF VFXZ[Z5 SZND KP HI FZ[XCZL IJ:TFZDAzIDSMGL ; bIF VFXZ[&P55 SZND KP

VFH[56 Z&@ , MSM UZLAL ZBF C9/ HLJ[KP VG[NXDL 5RJQFL I MHGFDA VUJ 9ZFjI }S[. P; PZ__ * ; WLDAT[5P6 Z! @ SZJ}P ! _ JOFDA DFYFNL9 VFJS AJOL SZJLP IJSF; NZ (@ C; , SZJIP

AZMHUFZLGL ; D:IF EIJQI DA IJSZF/ AG[TUM ; EJ KP ! 5 YL &_ JOFGL JI JrrfGF , MSMDAZP\$@ GF NZ[JWFZMY. ZC I MKP :+LVMDA 56 CJ[ZMHUFZLGLJ, 6 JwI }KP ; F1FZTF NZ 5Z@ YL JWL &5@ YI MKP VG[UHZFTGM; F1FZTF NZ *5 @ YI MKP sl_f

SM8Sv! P(

EFZTDF \S, UC 5NFX sHLPOLP5LPDF \

VG{5RFHIZS 1f+ GMOF/M

SP	1f+	VG{5RFHIZS 1f+ DA OF/Ms8SFJFZLDF	VG{5RFHIZS 1f+ DA DIC, FVMGMOF/M s8SFJFZLDF
1	B[TL	96.4	38.7
2	BF6SFD	6.1	17.0
3	pt5FNG	36.5	27.3
4	JLH/l4 U; VG[5f6l	6.0	-
5	AFWSFD	53.5	11.3
6	jI F5FZ	84.2	14.0
7	Z; 8NZFVG[CMB,	65.3	
8	5IZJCG	61.7	
9	; UC VG[JBfZ	53.0	0.2
10	; RFZ	-	
11	Gf6F JLDMVG[: YFJZ DL<ST	43.0	9.1
12	; FDNFI S4 ; FDFHLS VG[jI ISTUT ; JFVM	18.2	34.4
13	B[TL I; JFI GL Vgl 5pItTVM	45.1	19.9
14	Vgl 1f+M	60.5	32.0

:+MT ov GXG, V\$fpq84 :8BL:8LS; vZ__4 Sjn| EFZT ; ZSFZ Sjn| I VFSOFSLI ; U9G UHZFTDA!) ((GF ; J[5P6 [V; U9LT 1f+ DA zIDSMGL ; bIF B[TL VG[; AIWT pnMJ1f+ [(P\$\$, FB4 BF6 VG[BGLH1f+ [) #4__qv BFGUL AFWSFD 1f+ [! 4__4__qv KBS VG[HyYFAW J5FZ4 UDF:TF4 GMSZ JUZ[Z4(#4__qv BFGUL JFCG jI JCFZ4 V; P8LPOLP4 ; NXF jI JCFZGF 1f+ DA 5*4__qv YL JW] zIDSM KP ; JFSLI 1f+ DA S, LGZ4 RFGL , FZL4 U<, FVM CFY, FZL4 OZLIF 4 WZSFD 4 DF8LSFD JUZDA! &P#5 , FB YL JW] zIDSM

KP H[EBDZM 4 UZLA4 XMF64 VFZM1 4 S50F HJL VGS ; D: IFVML WZF1[, F KP HDGF
J[GG]SM AWFZ6 GYLP

s\$f IX1F6 ov

IX1F6 VG[ZMHUFZLG[; LWM ; AW KP EFZTDA VFH[56 #5@ , MSM VIX1FT KP
IX1F6GMjI F5 VG[IJ:TFZ JWFZJFDA:J{rKS ; JF ; U9GMGL E)DSF DctJGL ZCL KP VF8, F
DNBF IJXF/ J:TLJF/F N\XDAIX1F6DA; ZSFZ TDFD IJ:TFZ VG[1F+MDA5CMRL XS[GCLP DF8[
VFH[W6L :J{rKS ; \YFVMIX1F6 1F+[SFDULZL SZL ZCL KP VFhFNL 5KL IX1F6DA YI[, M
JWFZMVFJL :J{rKS ; \YFVMG[VFEFZL KP

s! f IX1F6GMjI F5 VG[IJ:TFZ JWFZL XS[KP

sZf VVZLI F/ UFD0FVMVG[NZ p0F6GF IJ:TFZDAIX1F6G]SFI "SZL XS[KP

s#f XF/FVMAGFJL4 X\FI6S JFTFJZ6 pE]SZL XS[KP

s\$f UZLA4 5KFT VG[JIRT , MSMDF8[DOT IX1F6GL ; J, T VF5L XS[KP

s5f IX1F6 wJFZF , MS HFUIT , FJL XS[KP

s&f jI J; F1L VG[ZMHUFZ, 1FL IX1F6 VF5L XS[KP

s*f IX1F6 ; FY[GfGL GFGL ZMHUFZLGL TSM56 pEl SZL XS[KP

s(f Earning while learning VU]W6L ; \YFVM[IJnFYL"DF8[S1]KP

s)f IX1F6 DF8[H~ZL S50F sU6J\Xf 5]:TSM4 VgI ; FDU]4 ZFCTNZ[S[DOT VF5L XS[KP

s! _f UZLA VG[5KFT IJnFYLVING[IX0I JItT4 VFIYS ; CF1 S[DNN SZL XS[KP

s! ! f VFJF IJnFYLVINGF XfIZZLS 4 DFGI; S VG[; FDFHLS IJSF; DF8[BF; JUM jI FI FD 4

I MU4 IXIAZ JUZ[SZ[T[DF8[H~ZL ; FWGMJ; FJL XS[KP

s! Zf Z! DL ; NLGL H~ZLI FT 5pF6[VFJF IJnFYLVMDf8[SM%] BZ4 Ix1F64 TF, LDSbNMwJFZF

TF, LD VF5[KP

s! #f TF, LD VG[ZMHUFZ IXIAZ SZ]

s! \$f CjGZS/F4 CFYSFDULZL4 NZHLSFD4 , CFZLSFD 4 ; YFZLSFD4 SOLI FSD 4 AFUFI T4 SGLU

HJF :JZMHUFZLGF JUMR, FJL TF, LD VF5[

VFD4 VFIYS IJSF; DF8[IX1F6GF DfwI D YSL :J{rKS ; U9GM DctJGL E)DSF
EHJL4 , MSMGF VFIYS ; BfSFZL 4; DFHS<I F6 VG[ZF08GF VFIYS IJSF; DA DctJG]I MUNFG
VF5L XSp VFH , UEU * _@ :J{rKS ; \YFVMX\FI6S 1F+[SFD SZ[KP

s5f ART VG[IWZF6 D 0/LVMov

:JZMHUFZL 4 WWM 4 jI J; F1 S[UCpnMUM VG[, WpnMUMGL :YF5GF DF8[5FI FGL
H~ZLI FT VFIYS KP DNBF EFUGF UFD0FDA5KFT , MSMsVG;]RT HFIT4 VG;]RT HGHFIT4

VG[A1FL5R JUGF fGL VFIYS I:YIT ; FZL G CMJFGF SFZ6[:JT+ WWF4 pnMU S[ALHF
 ZMHUFZLGF 1F+MDF\HMF. XSTF GYLP J/L 4UFD0FGF XFC\$FZM VG[HDLGNFZM BJA pRF jI FH[
 IWZF6 SZ[K[VG[UFD0FGF 5KFT VG[UZLA , MSNG\XMF6 SZ[KP VFhFNL D?I FGF 5FR NFI SF
 5KL 56 UFD0FGM HM V[TP, MIJSF; YIMGYLP TGF SFZ6MFA, MSMDAs! f IX1F6GM VEFJ
 sZf ; FDFHLS 5IZI:YIT s#f VFIYS 5IZI:YIT s\$f J65YF VG[jI J; FI S[WWFDF\WFIDS
 V0R6Ms5f HFUITGM VEFJ s&f ; ZSFZL T+GL IAGV; ZSFZSTF s*f B[TL 1F+GL IG00/TF P
 VF VU[:J{rKS ; \YFVMGLRGL E)DSF EHJ[KP

s! f GFGF pnMUM UCpnMUM DCL, f pnMUM UC pnMUMJUZ[VUJL HF6SFZL VF5JLP

sZf pnMU4WWF S[ZMHUFZ VU[: , FC VG[DFUNXG VF5JP

s#f VFIYS ; CI MU VF5JM

s\$f ; ZSFZ WJZF , MG4WZF6 ; CFI S[; A; LOL D/TL CM TMT[VU[HF6SFZL VF5[VG[T[
 D/JJF DF8[DFUNXG VF5[

s5f UFD IJSF; VHg; L4 IH<, f pnMU Sjn\ UHZFT ZFHI VG; JRT HFIT IJSF; IGUD4

UHZFT ZFHI VG; JRT HGHIT IGUD 4; DFHS<I F6 AMD4 IH<, f 5RFI T VG[TF, JF

5RFI TGL IJIJW IMHGFVM4 HJFCZ ZMHUFZ IMHG (JRY) , TRYSEM, IRDP

SFI SP 4 VtI MI IMHGf4 UFD6 IJSF; AjsINGL ; CFI 4 VFD Sjn; ZSFZ VG[ZFHI

; ZSFZGL IJIJW ZMHUFZ, 1FL IMHGFVMVU[Sj5 S[IXIAZG]VFI MHG SZL , MSNG[HF6SFZL
 VF5P

s&f ART VG[IWZF6 D0/LVMpEL SZ[VG[H~ZLI FTJF/F ; EF; NMG[VMKF jI FH[, MG S[

; CFI VF5[

s*f Dt: I pnMU4 5M8E0FD4 XZL S<RZ4 AFUFI T4 G; ZL4 JUZ[VU[HF6SFZL4 DNN VG[

DFUNXG VF5P

s(f UCpnMU VG[DIC, f pnMUDFJ:T]AGFJJF 4 J:T]GF 5SLU4 Olhf. G 4 UjJtTF ; AWL

DFICTL VF5JL VG[S. ZLT[VMKL ISDT[4 zj9 UjJtTF ; AWL DFICTL VF5JL VG[S. ZLT[

VMKL ISDT[4 zj9 UjJtTF JF/L J:T]VMKL 50TZ[AGFJL XSFI TGL HF6SFZL VF5JLP

s)f : JZMHUFZL4 WWF4 pnMUDFYL SDFI , L VFJSDFYL , MSMDFAARTJItT IJS; FJJL VG[ARTM

EJUL SZL IMI HFDLGULZLDFAZNSF6 SZJ}s! ! f

s&f UFD6 VFIYS IJSF; ov

EFZTDA , UEU & , FB UFD0FVM KP DMBF EFUGF UFD0FVINGL VFIYS ACF, L KP

IX1F6 VG[ZMHUFZLGL TSM UFD0FVMDA H~ZLI FTGF 5PF6DA BJA VMKL KP UFD0FGF , MSNG\

DpI jI J; FI B[TL K[TMVF ; HMJMDA; 5j"UFDL6 VFIYS IJSF; DF8[:J{rKS ; jF ; U9GM

VFU/ VFJ[VG[UFD IJSF; DAVF0[VFJTF VJZMMNZ SZL GJL TSMpEL SZL DCtJGMOF/M
VF5L XS[KP

s! f : JfzI vHYGL ZRGF SZ[VG[UFD IJSF; AqS S[; AIWT VG;]RT A\$DFYL IWZF6 D/JL
; eIMG[VF5[

sZf DIC, F IJSF; ; U9G AGFJ[VG[DIC, FVMG[ZMHUFZL D/JJF DF8[VFIYS ; CI MU VF5[
s#f ; FDNFI S VGFH A\$ VU[HF6SFZL VF5[H[UFD0FGF Bp] 5F; YL ; LW]H VGFH BZLN[
VG[H~ZLI FT JF/FG[VGFH VF5[

s\$f B[TL DF8[DFUNXG VG[; , FC4 HDLGGF AWFZ6 VG[SIF 5FS DF8[JWFZ[VG\$]/ 50X[TL
DFICTL VF5[

s5f I; RF. VG[5F6LGL ; UJ0 DF8[, MS; CSFZ J0[R\$0D4 S]J4 T/FJ JUZ[AGFJ]

s&f 5X]F, G VG[DZWF pKZ VU[HF6SFZL VF5[TPFYL D/TF p5H VU[AHFZ ; XIMG DF8[
JRf6 DF8[DNN SZ]

s*f ; ZSFZGL IJ]W IHGFVMVU[HF6SFZL VF5[VG[, MG4 ; CFI S[; A; LOL VU[DFICTL
VF5[

s(f : JZMHUFZL D/JJF DF8[; ZSFZ S[ALHL :YFIGS V]Hg; LVMDFZOT[; FWGML DNN D/TL
CM TMT[VU[HF6SFZL VF5[

s)f H/; RI VFI MHG Cp/ UFDT/FJ AGFJ[VG[I; RF. TYF 5F6LGF T/ pRF , FJJF DF8[
 , MSG[HF6SFZL VF5[

s! _f ZMHUFZLGF GJF 1f+MH]F S[0, NZL S<RZ s0], MGL B[TLf4 CMBL"S<RZ4 XZL S<RZ JUZYL
5IZIRT SZJF

s! ! f 50TZ HDLGG[B[TL, F] S AGFJJF DF8[DNN SZJL4 ; ZSFZL V0R6MNZ SZJL

s! Zf JMBZXP IHGF Cp/ JZ; FNL 5F6LGM; UJ SZFJP UFDGF , MSMELUF Y. UFD IJSF; DF8[
JZ; FNL 5F6LGM; UJ SZ[

s! #f 5WFGDwL UFD ; OS IHGF Cp/ NZ\$ vNZ\$ UFD0[5FSF Z:TF AG[VG[JFCG j] JCFZ
DF, GL CZ0Z4 , MSGL CZ0Z VF AW]; Z/ VG[;], E AG[UfdI HLJG 56 E]TS
;]JWFYL EZ5Z AGP

s! \$f UFD0FVINDFIAGB[TL ZMHUFZLGL TSMpEL SZJLP

s! 5f UfDhMUMVG[UcPnMUDFAG, L S[T]FZ YI[, L J: TG]AHFZ XIMJDFADNN SZP

s! &f IS; FG SPL8 SF04 GFGF ; FC; MDF8GL ; CFI 4 :J; CFI HYMG[GF6FSLI ; CFI VF5JFGL
S]N]; ZSFZGL IHGFVMVU[, MSG[HF6SFZL VF5JL VG[T]DF8[DNN~5 AGL XSP

s! *f ; DFHS<I F6 AMD"5]ZT :J; CFI HYMMVU[DFICTL VF5JL VG[DIC, FVMGF VFIYS

IJSF; VG[pgGIT DF8[DNN~5 Y. XSP

s! (f !)) & GF 5RFI T sVG;]RT IJ:TFZMIJ:TZ6f IJW\ S s PESA f GL HMUJF. VMGF
VD, DF8GF BF; 5M; FCGMVgJI[:J{rKS ; \YFVMG[V5FI KP ;]:YFI5T ;]FEFJL
VHg; LVM s EVAS fG[E0W/ VF5Jf V\$ pNFZ WMZ6 V5GFJJFDF\ VFjI\ KP
VFINJF; LVMGF X{FI6S4 VFZM\I VG[VFIYS pgGITGF 1f+-DFAH[T[I MHGFVMGF VD,
DF8; ZSFZ ; FY[DHA]T EFULNFZL AGEJL H~ZLI FT DNG[DNN SZJL

s!) f UFD0FGF VG;]RT HFIT4 VG;]RT HG HFIT VG[VFIYS 5KFT , MSMGF VFIYS ptS0F"
DF8GL ; ZSFZGL IJIJW I MHGFVM H~ZLI FTJF/F , MSM ;]WL , . HFIP !))_ DA
VGPHFIT VG[VGPHGHHFIT DF8GF 5R AGEJJFDF\ VFjIFP AWFZ6GL S, Dv## (C
Cp/ V, U 5R AGEJJFDF\ VFjIF VG[S, DvZ*5s! f Cp/ VFJF , MSMGF VFIYS
IJSF; DF8; ZSFZGF VGNFGYL BF; I MHGFVMAGFJL KP HDAFDCtJGL SOL :J{rKS
; \YFVMAGL XS[KP s! Zf

sZ_f N]SF/ VKTJF/F VG[Z6 IJ:TFZDA5F6LGF ; UÇ DF8[H/: +FJ SFI SP sJMBZXPf
TFP! q\$) 5 YL VD, DA VFjIM HGM C[T] 5FS4 5XJWG4 HDLG ; XFWG VG[HDLG
pt5FNSTFG[JWFZL IJS8 5IZI:YITDA; 1FD AGP UFD0FGF JIRTMVG[J6:5xIF", MSMG[
ZMHUFZL J1wW wJFZF TPGL ; FWG 1FDTFDF\ JWFZM SZLG; FDFHLS VFIYS I:YITDA
;]WFZMYFI T[ZLT[SFI \$DGMVD, YFI T[HJFANFZL :J{rKS ; \YFVM[p5F0JFGL KP
s! #f

sZ! f ZMHUFZL VG[jI J; FI GF 1f+-MDF\ :+LVM56 VFU/ VFJ[TPGF ; FDFHLS VG[VFIYS
I:YITDA;]WFZM YFI TPf 5\ tGM SZJFP UFDL6 IJ:TFZDA :+LVNGL ; FIFZTFG] 5DF6
#5P5_@ H KP s! \$f

sZZf ;]F ART IWZF6 D0/GL :YF5GF SZ[VG; eI MG[, MG VG; CFI VF5LP HDLGNFZMVG[
XFC\$FZMGL R]JF, DFYL KMFJP

EFZT ; ZSFZGF VFI MHG 5RGF :J{rKS SFI ÅJEFU[TPZ_q\$q_Z GF ZMH GJL IN<CLDA
IJ7FGEJG BFT[-ZF08H IJSF; DA:J{rKS E)DSF^ ^ IJX[V\$ VIB, EFZTLI 5IZ0FN I MHL
CTL 5IZ0FN HNFvHNF DCFG]EFJIM[ZH]SZ, F DVjI MGLR[DHA KP s! 5f

➤ zL V8, IACFZL JFH5[|L 4 E]T5J" J0F5]WFG 4 EFZT

ZF08G]IGDF6 SFI "V\$ ZY HJ]K[HG[5FR WMDF KP s! f Sgn]; ZSFZ szf ZFHI ; ZSFZ
s#f 5RFI TL ZFHGL ; \YFVM s\$f BFGUL 1f+- VG[s5f :J{rKS ; U9GMVG; DNFI VFWFIZT
; U9GM

5f]t :YFG ov IJRFZ 4 pgGIT 5\$FXG v V\$V! 4 HfgI]FZL YL DFRvZ__#

ZF08GF IJSF; DF8GL jI C ZRGFDF: J{rKS 1f+ 5tI [5ZT] wI FG V5FI] GYIP : JFTË
 AFN ; ZSFZ 5Z JW] 50TM VFWFZ ZFBJFG] J, 6 JwI } 5IZ6FD[W6L GSFZf tDS V; ZMpEL Y. P
 ; FYL DMBL NkI DFG GSFZf tDS V; Z CM TMT[V[K[S]; ZSFZ H[SA BR"SZ[K[T[VG]; DFH
 H[, FE D/J[K[T[A[JrR[DNBMTOfJT KP : J{rKS 1f+ GL VJU6GF YJF DF8G] V\$ VUtI G]
 SFZ6 : JFTË AFN VG[BF; SZLG[Kk, F YMF S NFI SFVMDA IJS; [L ZFHSLI ; \SIT KP
 ZFHSLI 51FM[; FDFgI TIF ; U9G VG[; WOF"5Z wI FG SgN] T SI } 56 ; ZRGF 5Z wI FG V5FI]
 GCIP : YFIGS : TZ[HFCZ ; jF VG[: J{rKS SFI GL EFJGF I; JFI : J{rKS 1f+ DHAJT Y. XS[
 GIC VGFYL H , MSM JrR[VG[, MSM TYF ; ZSFZ JrR[; CSFZ IJS; P

ZF08=IGDF'6GF IJ JW 1f+MDA 5]TAWW SDXL, MM[; SI, T UFD IJSF; H/:+FJ
 ; RF, G4 JZ; FNL 5F6LGM ; UÇ 4 ; FDNFI S HFH~G] AFWSFD 4 VFHJF; L VG[5JTLI
 IJ:TFZMDA: +LVM VG[AF/S<IF6 JUZ[DN]H[SFI "SI"K[T[5X\ GLI K[TDGF EULZYL SFI GL
 GMM , jFTL GYIP 5ZT] ZF08=IJSF; GF TjMM BZF JLZGFI SM KP HG Dfwi DM[VFJF JLZGFI SM
 VG[TDGF SFI G]JW] 5]; lww V5FJJL HM VP HGFYL TDGFDFYL VgI MG[VG[BF; SZLG[I jF
 5f-LG[: J{rKS SFI DA EFUINFZ YJFGL 5Z6f D/P : J{rKS ; U9G MGL JW] ; FD, ULZYL
 ; ZSFZG[W6F VMKF BR[JW] SFI 'FD ZLT[; jFVM 5ZL 5F0JFDA DNN D/X[VG[, FENFI L
 ZMHUFZL pEL Y. XSXP EFZTDA VFH[: J{rKS 1f+ DA H[; D: IFVM K[TGf 5tI [56
 5DFI6S56[N]085FT SZJM HM V[VG[: J{rKS 1f+ DA H[VG[TS VG[E p8 jI JCFZM K[T]
 GfYJF HM VP N\DA: J{rKS 1f+ GF IJSF; DAH[V; DFGTF K[V[56 , W]TD SZJFGM 5]I F;
 YJM HM V[S[H]YL ptTZ VG[5bGF ZFHI MG[NI1F6 VG[5I` RDGF ZFHI MGM VG[EJMG, FE
 D/P VFI MHG 5R[VjL !! 5jItTVM GSSL SZL K[S[HDA! _ 5RJQFI I MHGF NZdIFG
 : J{rKS 1f+ G[; FD, SZL XSFI V[BZBZ VFGNGL JFT KP : J{rKS ; \YFVM VF SFI "I; WW
 SZJFDA TDGL I MuI E)DSF EHJL XS[T[DF8]TDG[; 1FD AGFJJFGL GLIT VFI MHG 5R[WOL
 SF-JL HM VP

IJSF; DF8[; ZSFZGL NZdIFGULZL 5Z VFWFZ G ZC[TjF : J{rKS ; U9GMGF G[TtJ
 C p/GF IJSF; GF GDGF pEF SZJF HM V[S[TG] VG[; Z6 VgI + 56 Y. XS[KP

- zL S06R N]5T4 E]5j"p5fwI 1f4 VFI MHG5 R4 EFZT ; ZSFZ

N\DA: J{rKS SFI GL 5Z5ZFGF D]LI F BA pOF UI , F K[VG[VF56f ZF08EI HFUZ6
 TYF : JFTË VFNM, GGM V[EFU KP VG\$ DCFG ; jWFZSM[; FDFHLS N]6MGF IGJFZ6 DF8]
 DHAJT 4; FDFHLS VG[; FDNFI S SFI "5Z EFZ D\$ I MCTM : JFTË AFN VF 5Z5ZF IJS; L VG[
 : J{rKS ; jF ; U9GMDHAJT AgI F HMS[VF 5]I F; MG[DHAJT SZJFGL VG[N]-E] SZJFGL H~Z
 KP : J{rKS 1f+ S b, FS SFZUT , FEMWZFJ[K[T[; DNFI VFWFZLT K[T]YL JW] pttfZNFIL KP VG[

VMKF BR[; [FVVM 5ZL 5F0JF ; 1FD KP JWfZ[VUti GL AFAT TM V[K[S[:J{rKS ; U9GM :YFIGS H~ZLI FTMVG[; XMWGMVG[; FZ GJTZ 5IZI MHGFVMIJS; FJL XSP ; FDFgI TIF ; ZSFZL SFIMDAH[WMZ6LSZ6 NBFi K[T[TPDGFDA[NBFT]GYLP VFIMHG 5RGL ; SFG ; IDITDA:J{rKS 1F+GF ; S, GGM; DFJX SZFI MK[T[VFNGL JFT KP ; FDFHLS ; FCI; STF IJS; FJJF DF8[H~ZL JFTFJZ6 pE] SZLG[VFIMHG VG[IJSF; GL 5S[IFDA Tyl DNN D/XP DFRvZ___ DA VFIMHG5RG[; ZSFZ VG[:J{rKS 1F+ JrRGF ; AWMDF8[GMD, VHg; L TZLS[HFCZ SZFI]K[S[HIFYL :J{rKS 1F+ VU[; SI, T VG[; JUfCL NQ8SM6 , . XSFI P NXDA :J{rKS 1F+GM IJSF; V; DFG ZLT[YIMK[VG[5IZ6FD[GF6FGM5JFC 56 V; DFG ZLT[JwI MKP TDAIJNXL VG[:JNXL AG[ZLT[VFD H AgI]K[SB, FS ZFHI M VG[SB, IS 5JItTDAJW]GF6F JwI F K[VFDF ; JWFZM , FJJFGL H~Z KP N; DL 5RJQFI I MHGFGF VIEUD5+DA!! VJF , 1IFSM GSSL SZFI F K[S[HDPGF 5Z NBJB ZFBL XSFI P T[; ZSFZ4 :J{rKS 1F+4 prRIX1F6GL ; \YFVM VG[BFGUL 1F+ JrRGL EFUINFZL 5Z wI FG SgN]T SZL XS[KP :J{rKS 1F+GF 5NFGGL IGI IDT ; DL1FF 56 YJL HM VP ZFHI ; ZSFZMG[TPGL JFIQFS I MHGFVMDA:J{rKS ; U9GMGL E]DSF IJX[V\$ V, U 5SZ6 ZFBJFGL IJGTL SZJFDA VEFJ :J{rKS ; U9GM[TPGL 5DFI6STF HF/JJF4 ptTZNFII tJ VG[5FZNIX"TFGF I MLI WMZ6M :JLSFZJF HM VP :J{rKS 1F+ ; FYGF ; AWDFA; ZSFZ[56 5FZNXL"AGJ]HM VP

➤ zL ZFHx 8 DG4 5F8L; L5BZL IZ; R". G VIXIF (PRIA)4 IN<CL

NXDA :J{rKS SFIGL , FAL VG[; Dww 5Z5ZF ZCL KP :J{rKS SFIG] DY TM VfwI fItDSTF KP VF56L E]D 5Z HUTGF DMBF WDMHgdIF K[VG[pKI F"K[VG[TP6]; F[V Vgl DGDI MGf S<IF6 DF8[Sl S IMJNFG VF5JF TDPGF zwWF/MMG[5Z6F VF5L KP :JT+ EFZTDA; ZSFZ VF56F ; DFHGf ; FDFHLS VFHYs IJSF; G[5M; FCG VF5GFZ DpI STFCTF" AGL HMs(!))_ GF NFI SFGF VFZEYL V[AFAT[; J"; DIT pEL Y. S[DF+ ZFHI VF56F , MSNGF HLJGDAH~ZL TDFD ; JFUL ; JWFZ Y. S[DF+ ZFHI VF56F , MSNGF HLJGDAH~ZL TDFD ; JFUL ; JWFZ SZL XSX[GICP ZF08GF IJSF; DA:J{rKS ; \YFVM[+6 DctJGF 1F+MDA VUti G] 5NFG VF%] KP s! f GJ5JTG sZf VIWSFIZTF VG[s#f ; XMVG TYF ICDFI TP EFZTDA HM S[:J{rKS 1F+ 5Z AC]wI FG V5FI]GYL V[V\$ NpBN AFAT K[; ZSFZ VG[BFGUL pnMJvWWF JrRGF ; AWM K[, F ! _ JOFDA ; WIF" K[VG[TDA GJL GJL AFATMGm ; DFJX YIMK[56 :J{rKS 1F+DAVfJ]AgI]GYLP

5FI%T:YFG ov IJRFZ 4 pgGIT 5SFxG v V\$V! 4 HfgI JFZL YL DFRvZ___#

➤ : PzL GOL; F AFZMB4 -ptYFG^ VDNFJFN ov

:JP 5|PZIJ DYF. GF :JIX1F6 wJFZF :JFJ, AG VUJGF HJFGLGF 5|I MUDFYL 5Z6F
 , . G[VD[EFULNFZL wJFZF :YFIGS G[TtJ pE]SZJF SFD SI P VFJL EFULNFZLGMVY"V[CTMS[
 VDFZ[:+LVM UZLAM IJIJW JIRT ; DNFI M VG[7HITVMGF 5| GMTDGL VFB[VG[TDGF DG
 wJFZF ; DHJFGF CTFP E I FGS JIRTTFGL I:YITDA VI:TtJGF 5| GMG]J]JwI VG[TG] 5Df6
 VD[: DHIF4 5F6LGL VKT4 VGFZM4 4 TSJIRTTF4 ENEFJ VG[NDG V[AWFGL JrR[8SFp
 VG[VHDFJL XSFI T]F pS], MpEF SZJFGM50SFZ CTIP , MSMHI AT/LI[K]ti FYL VD[X~VFT
 SZTF XlbiF 4 p5ZYL VFJTF pS], M TDG[5CMRF0JFGF GCMTF VFGM VY" :5Q856[DFG;
 AN, JFGM CTIP ; tTFGF JTDFG ; AWM AN, JFGF CTFP ; \YFUT ;]WZF SZJFGF CTF VG[
 DFGJVIWSFZM4 ; DTF VG[gI FI GF D]I MGL VF5, [SZJFGL CTIP EFULNFZLDAptYFGGL E]DSF
 , MSNG[VG[EFULNFZNG[E]UF , FJJFGL ZCL KP VF TDFD ZZ J0FGF UF/F NZIDI FG V\$
 VUtI GM 5| G VD[: TT VDFZL HFTG[5]KTF ZC I F KLV[VG[T[K[VD[: ZSFZGL ; FD[X]
 KLV]n T[JBTT[VG[VFH[56 ; ZSFZGL ; FYL DMBL IJSF; , 1fl ; \YF TZLS[VI:TtJ WZFJ]KP
 VDG[W6LJFZ BIBL ZLT[: ZSFZGL IJ:TZ6 5FB TZLS[VYJF ALHFVM wJFZF GSSL YI], F
 , 11FSM I; wW SZJF DF8GL VD, SFZL ; \YF TZLS[HMWDFV VFJ]K[S] VDG[DF+ SM]8FS8Z S]
 IAG; ZSFZL TZLS[HMWFI KP IAG; ZSFZL ; U9G GSFZfDS XaN K[VG[TDFA:J]rKSTFJFNGF
 ; FRF :J~5G] 5|TIAA 50T] GYIP ; FRL VIWSFIZTF VG[5IZJTGG] 5\$]I FVMDF GFUIZS
 ; DFHGL IJWFI S E]DSF KP VF56F :J]rKS SFI 4 5|TAWWTF VG[j] J; F I L ; XMMGM[VF56]
 HGF EFU KLV[V]j]I F5S ; DFH 5Z 5]EFJ 5F0JM H HM VP IJSF; G[DF+ E]F]TS , 11FSM
 TZLS[GCL 56 VIWSFZLTFGL IRZTG 5\$]I F TZLS[ZH]SZJMM[VF56M50SFZ KP

K], F 5RF; J0FMDFAH[VUtI GL XIB D/L K[T[V[K[S]DF+ BZF , MS]n] VIEUDMH
 8SFp :TZ[: 0/ Y. XS[TD KP VF56F N]XGF VG[N]GI FGF IJSF; GF NZ\$ 1f+ GF VG[E]JMDFYL
 VF H 5NFY'5F9 D/[KP 5NFY'5F9 V[56 K[S]; FYL JW]K]F0[0\$FI], F , MSNM[H[TDGF , FEF
 DF8GF SFI \$DNGF DFI, S AGJ]HM VP T]YL :+LVM; DFG EFULNFZMVG[: RF, SMTZLS[: tTFGF
 JTDFG DF/BFG[AN, JFDFA RFJL~5 E]DSF VJSFX 5ZM 5F0[KP UZLAM JTL VFJM VJSFX
 JWfZJF ; ZSFZ VG[GFUIZS ; DFH ; FY[D/LG[SFD SZ[V[TDGL HJFANFZL KP ; DFH
 EFULNFZM TZLS[VF56L E]DSFDFV IJRFZJT VG[HJFANFZ 8LSFSFZ TZLS[GL E]DSFGM 56
 ; DFJX YFI KP VF E]DSFDFYL K8SL XSFI TD GYIP T]YL 8LSFVMG[: JLSFZJF DF8[TDfD wJFZ
 B], F ZFBJFGL H~Z KP RRF"VG[: V]FNG[: ZSFZ IJZMML VG[IJSF; IJZMML G U6JF HM V]
 56 TDG[VFNZ VG[IJ` JF; GF Z; FI 6 U6JF HM VP T]YL :J]rKS SFI 4 GFUIZS ; DFH VG[

XF; GGF JTDfG bIF, M IJX[5GJURFZ SZJFGL H~Z KP VF56[56 GFUZIS ; DFHDA
ptTZNFII tJ4 5FZNIXTF VG[; JFGF prR WmZ6MDf8GL HJFANFZL : JLSFZJL Hm VP st &f
s*f EFZTGF UFID6 IJSF; DF \:JDNN v H YMGL E)DSF ov

EFZT UFDOfVINGM AG[, MB[TL5]WFG NX KPvfhfNLGF 5& JQF" VG[5HF; tTfSGF 5Z
JQF" 5KL 56 UZLAL 4 AqZMHUFZL VG[UFID6 VFIYS ACf, LDFYL CH] VF56[ACfZ VFjIF
GYIP UFID6 AqSINGF XFBF IJ:TZ6 5KL 56 UFDL6 UZLAINGM IJXF/ JU4 BF; SZLG[; LDFY
BDJTM B[TDHZM UFDL6 SFZLUZM VG[DIC, FVMCHL VFH[56 VFIYS ; CFI VY[IAG; U9LT
:+Mf 5Z VJ, AG ZFB[KP HDAVHDIGNFZM XFCfSZM4 UFID6 JfZLVINGM; DFJX YFI KP H[
DNBF EFU[JW] jIFH , [K[VG[XMF6 SZ[KP VFJF , MSNGL H~ZLIFT VMKL ZSDGL 56
JFZJFZGL CM KP ; U9LT GF6FSLI ; \YFVM BF; SZLG[AqSING[VF 5SFZGF IWZF6DAJCLJ8L
BR"VG[HMBDGF 5] GMCMM KP VF DKS[, L CM :J{rKS ; JF ; U9GM[VFU/ VFJL :J; CFI
HYMGL ZRGF SZJL Hm V[VG[H~ZLIFTJF/F , MSNGL VFIYS H~ZLIFTM ; VMFJFDA VG[
ZMHUFZL ; HGDA DctJGM OF/M VF5L XSP VF ZLT[:JDNN HYGM bIF, JW]jIF5S4 jI JCFZ]
VG[:JLSFI "AGTMHFI KP

EFZTGF ZF085IT VP5LPHP Van], S, FD[:JFTÈ INGvZ__# GL 5J", WIFV[VF5[,
5JRG 5DF6[.

-UFD IJ:TFZMG[XCZL ; JWFVM 5ZL 5F0JL V[V\$ DctJG] IDXG KP H[IJX[D[
VF5GL ; FY[VUFp JFT SZL K[, FAF UF/FGF ICTG[wI FGDAZFBL VF56F DF8[4 UFDOfDAHLJG
JLTFJJFG], MSM DF8[VFSOF\$ AGFJJFGL H~Z KP VF DF8[UFDL6 J; FCTMG[; N- IDXGGF
:J~5GMSFI SP CFY WZL UFD IJ:TFZMG[E{TS4 . , \$8#GLS TYF 7FG VFWFZLT HMDf6M 5ZF
5FOL UFDOfGF VFIYS IJSF; DA8SL XS[VJF :J{rKS HYMpEF SZJF 50XP VFJF HYMUFDOfG[
:JIGEZ VFIYS ; D1wW TZ0 NMZL HXP 5ZF V\$ WWNFZL NZBF:T AG[VG[VG]; RF, G , W]
pnMU5ITVM pnMU ; FC[; SM VG[; FDFHLS V\$DMwJZF YFI V[H~ZL KP UFDIJSF; DF8[
UFDGF , MSNM[, JFGF X5YP

s! f AF/SMVF56L DkI JFG ; 5IT KP

sZf VF56[KMSZfvKMSZLVING[IX1f6 5Z]5F0JF TDH VF56F ; DFHGF IJSF; DF8[VPDG[

VF5JFDA; ZB]DctJ VF5LVP

s#f 5f FGL SDF6L DCGTYL YFI K[HG[jI ; GDF G JpOLV[

s\$f VF56[AF/SINGF E6TZG]DctJ ; DHLV[SFZ6S[E6TZ 7FG VF5[KP VG[7FG AF/SING[
; 0/ AGFJ[KP

s5f VF56[EJF D/LG[HU, NG]Z1F6 SZLV[VG[5N]F6 IGJFZ6DAOF/MVF5LVP

s&f VF56[VMKFD\VMKF 5FR J'FMpKZLVp

; FDFHLS SFI SZM DIC, FVMGF :J; CFI HYM IAG; ZSFZL ; U9GMV[VF SFD V\$
IDXGGL HD p5FOL , [J]HM VP s! *f

- :JDNN HYGMVY"ov

— :JDNNHY Vp, [UZLA VG[VFHYS 5KFT , MSNGM ; D]C H[:JfKfV[ART SZL 4
5Z:5Z DNNGL EFJGFYL V\$ALHFG[p5I MUL YFI P VF DF8[; FDFgl E'OM/ pE] SZ[VG[
H~ZLI FTDNG[; Z/ XZT[VMKF jI FH[IWZF6 VF5[^ ^

VFJF :J; CFI HY UFD0FDA:JfrKS ; \YF S[IAG; ZSFZL ; U9G VG[; CSFZL Ajs S[
UfDL6 A\$4 IH<, F 5RFI T S[jI F5FZL AjsGL ; S[ITFYL ZRL XSFIP VFJF :J; CFI HYM
VG{5RFIZS CMJFYL AjsM; FY[HMF6 DF8[GMW6LGL SM H~Z GYLP VFJF HYDA; eI ; bIF
! _ YL Z) GL JrR[ZFBJFDA VFJ[KP HYDA]jI ISTUT EFULNFZL V; ZSFZS ZC[V[AFATGM
bIF, ZFBJFDA VFJ[KP HYGL DFgl TFGM VFWFZ ; eI MGL 5DFI6STF4 IJ` Jf; 5f+TF4 WWFSLI
I MLI TF4 VFI MHG 4 WWFGM5\$FZ JUZ[AFATM5Z KP

!))Z YL GFAFO"wJFZF :J; CFI HYGM bIF, VD, DA D\$JFDA VFjI M VF 5\$FZGF
HYGMC[T]; U9LT ; \YFVMwJFZF J6 :5XF'I, F UfDL6 UZLANGF ; D]CG[IWZF6 VG[; CFI DF8[
VFJZL , [JFGM KP GFAFOGL E]DSF Ajs VG[UfDL6 UZLAM JrR[SOL~5 KP ZlhJ" A\$ VMD
. gOLI FV[56 VFJF :J; CFI HYMG[A\$LU 5JItTGf IJSF; GF C[T]YL ; DFJQ8 SZJFGL VG[
ZMHUFZL p5FHG DF8[56 IJS; LT SZJFGL ; , FC VF5L KP s! (f

A\$ VFJF :J; CFI HYG[; CFI VF5TL JBT[; FNF SFU/ 5Z VZHL ~FP*_ GF
SA], FT5+ VG[, MG VJU|Dj8 DF8[~FPZ_ GF :8f]55fZ ; FY[SZL XSFIP IWZF6 SZGFZ A\$G[
GFAFO"&P5@ GF GHLJF NZ[! __@ , B[5]GoIWZF6 SZ[KP :J; CFI HYGF HJFANEZ , MSNGF
BFTFDA:J; CFI GL 5XULGL ZSD HDF SZEJFI KP

Kf, F YNDFS JOFDA VF SFI \$DpG[GMW5F+ ; 0/TF D/L KP N\XDA VFH[, UEU
! 4! \$4___ Hb, F :J; CFI HYMDfZOT[! P) IDI, I G UZLAM;]ML AjsLU ;]JWF 5CMRTL Y.
KP

!)))vZ___ DFZ&& AjsMGL *5___ XF/FVM VG[*___ YL JW]:JfrKS ; \YFVM
VF bIF, ; FY[; \$/FI, L CTLP HGL Sb, IS GMW5F+ IJXQFTFVMGLR[D]HA KP
s! f!)) (v)) DASF I \$D Cb/ GMWFI, :J; CFI HYMGL ; bIF ! (4*& (CTLP

!)))vZ___ GM, 1I \$S 5_4___ GMCTMTGL ; FD[(! 4* (_ :J; CFI HYMHMDFI F
szf GFAFO"wJFZF AjsM[D]/J, 5]GoIWZF6GL ZSD !)))vZ___ GF JOFDA~FP) (!

IDI, I GGL CTL HI FZ[A\$, MGG)5DF6 ~FP! #5) IDI, I GG)CTP
 s#f #! DFR"Z___ GF JOFFgT ING[S], ! 4! \$4**5 :J; CFI HYMSFI ZT CTFP HDGF wJFZF
 ! P) IDI, I G , MSNG[A\$LU ;]JWF C9/ , JFDFAVFjI F CTFP
 s\$f VF ! 4! \$4**5 HYM5\$LGF (5@ HB, F IWZF6 ; \ uG HYMSJ/ DIC, FVMGF CTFP
 s5f IWZF6GL ; ZZFX ZSD ~FP! ___ ; JMLG HMJF D/L CTIP H[VPD ; RJ[K[S[Vti V UZLA
 SB)AMG[VF DF. SMv S]08 VVUT VFJZL , JFDFAVFjI F CTFP
 s&f :J; CFI HY VG[AjSHMDF6 SFI SPDA\$_jI F5FZL AjSM ! &5 5FNjXS UFDL6 AjSM
 VG[&! ; CSFZL AjSM5jT KP
 s*f :J; CFI HY VG[AjS HMDf6 SFI SP C9/ Z\$ ZFI M VG[SjNXFI; T 5NXMGF S], #&Z
 IH<, FVMG[VFJZL , JFDFAVFjI F CTFP
 s(f DNT 5DF6[5XULG J;], FTG)5DF6) 5 8SF HB, jHMJF D?I jKP
 s)f GFAFO"wJFZF !))))qZ___ GF JOFDFVSD, 1FL IWZF6GF ; NE'DF#5___ HB, F AjS
 VIWSFZLVMG[TF, LD VF5JFDFAVFJL CTIP !)))! HB, F TF, LDFYL"VIWSFZLVMG[56
 TF, LD VF5JFDFAVFJL CTIP Z5_ HB, F GFAFOGF VIWSFZLVMG[VF VUJL IJIX08 TF, LD
 VF5JFDFAVFJL CTIP

5fI%T v VY" \$, G 5la, S RZL8[A, 8=8 v V\$V)4 ; %8jAZ v Z___
 5FNjXS Nj08YL HMT5F; JFDFAVFJ[TM VFWj5NX #)4(*# HB, F HY ; FY[DMBZFG]
 :YFG EMUJ[KP AFNDFAptTZ5NX s! _4! \$! f 4 TFID, GF0)s)4)5)f VG[S6F8S s54_! (f
 VFJ[KP VUFpGF JOFGL T], GFDA JW] ptS08 SFDULZL DCFZF08=s#4_Z)f4 5I`RDAUF/
 sZ4\$&5f VG[VMZ:; F sZ4_5_f GL ZCL KP

5fI%T v VY" \$, G 5la, S RZL8[A, 8=8 v V\$V)4 ; %8jAZ v Z___
 DFR"Z___ GF VT[:J; CFI HYDANI1F6 EFZTGMi; COF/M&* 8SFYL 56 JW]ZC I M
 CTIP DwI EFZTGMIC:; M5FK, F JOF"SZTF Z 8SF JW]CTMHIFZ[5I`RD EFZTGMIC:; MVFU, F
 JOFGL ! _ 8SFYL W8LG[(8SFGMYI MCTIP ptTZ VG[5j)"EFZTGMIC:; MSPXo Z 8SF VG()
 8SF HB, MCTIP st)f
 ; j6HIT UFD :JZMHUFZ I MHGF C9/ !))))vZ___ DA! 4*_4&)Z ; k0 Ck5
 U%; (SHG)ZRFI F CTFP

SM8S v ! P)

5N̄XJFZ :J; CFI HY AḡS HMF6 SFI SP

5N̄X	HMF6DF8SFJFZL OF/M		
	DFR"!)) (DFR'v!)))	DFR'vZ__
ptTZ EFZT	3	3	2
ptTZ 5ḡ"EFZT	81	81	81
5I`RD EFZT	10	10	8
5ḡ"EFZT	13	10	9
DwI EFZT	11	11	13
NI1F6 EFZT	62	65	67
Sḡ, ov	100	100	100

5FI%T GFAF0"5ḡ5, ḡ; 4Z__

GFAF0" wJFZF CFY WZJFDF\ VFJḡ, DF. SḡwOF. Gfg; DḡI FSGGF VeIF; GA SB, FS
Z; 5N̄ TFZ6MGLR[D]HA HMF D?IF KP

s! f IWZF6 ; \ uG VFJZL , ḡFI ḡ, F SBḡANDFA[B][TDHḡMs#! 8Sff 4; LDFV BDḡMsZ# 8Sf f 4

GFGF BDḡ sZ) 8Sff VG[VgI s! * 8SffGM; DFJX YFI KP

sZF DFI, SL ; 5ItTGḡDḡI DFI # 8Sf J1wW YI ḡ, KP :J; CFI HYGL ZRGF 5ḡ]H[DḡI

~FP__ CT]T[JWLG[:J; CFI HY AFN ~FP*! 4__ YI ḡKP

s#f :J; CFI HYGF U9G AFN &Z 8Sf SBḡANGL ; 5ItTDFAZ\$P5 @ HB, MJWFZMYI ḡ, MHMF

D?IMKP

s\$f :J; CFI HYGF U9G 5Cḡ, F AḡSUGL 8ḡ DF+ Z# @ SBḡADFAH CTL H[VF HY AFN ! __@

SBḡANDFA:508 Nḡ08UMRZ YFI KP

s5f ; ZḡFX JFI0FS ARTGḡ5ḡF6 SBḡA NL9 5Cḡ, F ~FP\$&_ CT]T[JWLG[~FP! 4\$\$\$ HB, ḡYI ḡ, ḡ

KP

s&f SBḡA NL9 ; ZḡFX JFI0FS 5ḡXULGḡ5ḡF6 ~FP\$4Z (Z YL JWLG[~FP(4#\$! YI ḡ, ḡKP

s*f J5ZFXL BR"DF8GL 5ḡXULGḡ5ḡF6 5_ 8SFYL W8LG[Z5 8Sf HB, ḡYI ḡKḡ HI FZ[:J; CFI

HYGF U9G AFN *_ 8Sf HB, L 5ḡXUL VFJSJ1wWGf C[ḡYL SZJFDF\VFJL KP

s(f 5ḡXULGḡ J; ḡ, FTGḡ5ḡF6 (\$ 8SFYL JWLGḡ) \$ 8Sf HB, ḡYI ḡKP

s)f SBḡA NL9 RMBL VFJS JWLG[~FPZ_4! ** DFYL ~FPZ&4() YI ḡ, KP VB, [S[T[##@

JWL KP

s! _f :J; CFI HYGF U9G 5ḡ]VG[5`RFT ZMHUFZLGF 5ḡF6DA#! (INJ; YL JWLG[#*5

DFGJINJ; Vß, [S[! (8SFGMJWFZMYI [TMHMJF D/[, MKP
s! ! f S], VFJSJ1wW 5\$! \$# 8SF VFJSJ1wW IAG #& B[TL1F+-DFA Z(8SF VFJSJ1wW
B[TL1F+-DAVVG[Z! 8SF VFJSJ1wW B[TL I; JFI GF 1F+-DAY. KP sZ_f

- EIJOI GF 50SFZMov

:JDNN HY SFI SP wJFZF UFDL6 UZLAM 5\$IGF ! P) IDI, I G SßJAM A!gSU ; ðFYL
; \ uG YIF K[VNFH[&_ IDI, I G SßJAMCHL A!gSU ; ðFYL JIRT KP GFAFOGF EFIJ VFI MHG
5DF6[Z__ (GF JOF" ; WDA! , FB :JDNN HY VYJF TMZ_ IDI, I G UZLAWZMG[DF. SM
OF. Gfg; I MHGF Cß/ VFJZL , ðFDA VFJXP VF DF8[IJXF/ 5FIF 5Z VFTZDF/BFSLI
; JWFVINGL H~IZI FT ZCXP :JDNN HYMG]56 OPZKG SZJFGL VFJxI STF pEL YXP

IJIW VFR5FIZS VG[VG[5RFIZS 1F+-MGL ; \YFVMG[:JDNNHY TZLS[: IS] E]DSF
DF8[5M; FICT SZJFDA VFJ[K[Vß VNFH DJHA4 GFAFO" wJFZF . P; PZ__ (; WDA \$____
HB, L ALG; ZSFZL ; \YFVM HMDJFDA VFJXP DWI :YGL ; ðF DF8[! ____ OPZKGM VYJF
:JDNNHYMGF ; CSFZL ; U9GMGL ZRGF YJFGL 56 WFZ6F KP

JF:TJDA :JDNNHY V[TF, LD VG[1FDTF IGDF'6 wJFZF YTL JF:TIJS DFGJLI
DÞLSZ6GL 5]S] F KP VF E]DSF DF8[DMBL ; bI FDA :JDNN HYMG]U9G SZJFG]ZCXP[VG[TI
VUGF 1FDTF IGDF'6GF 5ß<5DA; \YFSLI ; C I MU VFJxI S AGXP . P; PZ__ (; WDA VF DF8[
\$5____ AßS VIWSFZLVM VG[:JDNN HYMGF ! ____ HB, F ; VFNMG[TF, LD VF5JFGM
SFI SP 56 H~ZL AGXP VF ; DU]SJI TDAIJIW ; UI9T VG[SFGGL :J~5GL ! ____ DF. SM
v OF. Gfg; ; \YFVM EFULNFZLYL HMDFX[TJM VNFH KP VF 5ßFZGL DF. SM OF. Gfg; SZGFZ
; \YFVMDF8[GFßFSLI ; ðGF VU TZLS[ART DCTJGL E]DSF EHJX[

- UHZFT VG[:JDNN HYMov

UHZFT ZFI DA :JDNNHY AßS HMD6GF SFI SPDG[VgI ZFI MGL T], GFDA VMKM
5]T; FN ; F501M KP UHZFT ZFI DA CF, DA Vß, [S[DFR" vZ____ GF VT[VFJF Z(\$#
:JDNN HYM SFI ZT CTP H[5\$! 5RDCF, IH<, FDA; FYL JW] 5## AGF; SF9FDA 4 5! &
; FAZSF9F4 \$#Z DC; F6FDA#) \$ VG[E~RDAZ) Z GM; DFJX YFI KP

VFD4 VßNZ[ZF08EI 0, S 5Z H[5]UIT YJFG[CHL W6M VJSFX K[VG[UHZFT
ZFI DA TM VF 5ß<5G[JW] jIF5S AGFJJF :J[rKS ; \YFVM VG[IAG; ZSFZL ; U9GMGF
5]TIGIWMGF ; VßT ; CSFZYL WIG09 hJAX wJFZF VF I MHGF DF8[; tJZ[5]I F; MGL H~ZLI FT
KP sZ! f

SM8S v ! P! _

EFZTGF ZFHI NL9 J: TLG] \5P6 v Z__!

SD	ZFHI q SgN XFI; T 5N\X	Sj,	5ZPF	:+l
1	EFZT	1027015247	531207078	495738169
2	HdD]VG[SfxDLZ	10069917	5300574	4769343
3	ICDFR, 5N\X	6077248	3085256	2991992
4	5HFA	24289296	12963362	11325934
5	RMLU-	900914	508224	392690
6	pTZFR,	8479562	4316401	4163161
7	CZLIF6F	21082989	11327658	9755331
8	IN<CL	13782976	757090	6212086
9	ZFH:YFG	56473122	29381657	27091465
10	ptTZ5N\X	166052859	87466301	78586558
11	IACfZ	82786796	43153964	39724832
12	I; SSID	540493	288217	252276
13	V~6FR, 5N\X	1091117	573951	517166
14	GFUF, j0	1988636	1041686	946950
15	DI65Z	2388634	1207338	1181296
16	IDhMZD	891058	459783	431275
17	I+5ZF	3191168	1636138	1555030
18	D]WF, I	2306069	1167840	1138229
19	Vf; FD	26638407	13787799	12850608
20	5PAUF/	80221171	41487694	38733477
21	hfZB0	26909428	13861277	13048151
22	VMZ:; F	36706920	18612340	18094580
23	KtTL; U-	20795956	10452426	10343530
24	UHZFT	50596992	26344053	24252939
25	Dwl 5N\X	60385118	31456873	28928245
26	ND6 VG NLJ	158059	92478	65581
27	NFNZFGUZ CJ, I	220451	121731	98720
28	DCFZF08=	96752247	50334270	46417977
29	VFW5N\X	75727541	38286811	37440730
30	S6F8S	52733958	26856343	25877615
31	UMJF	1343998	685617	658381
32	, 1fAl5	60595	31118	29477
33	SZ/	31838619	15468664	16369955
34	TFID, Gf0]	62110839	31268654	30842185
35	5MgORZL	973829	486705	487124
36	VFNFDfG v IGSMfZ	356265	192985	163280

5f!%T ov EFZTDFHGU6GF 4Z__!

EFZT IJXF/ J: TL WZFJTM, MSXFCL NĀ KP JWTL HTL J: TIGF SFZ6[VGŠ ; D: IFVM
 pEL Y. KP AŠFZL4 UZLAL4IGZ1FZTF 4 VFZMŭl VG[5I FJZ6GF VGŠ 5] GMpEF YIF KP_{szzf}
 p5ZMST J: TL 5ŠL ZFHI NL9 XCZMDFAVG[UFDOFDAJ; JF8 SZTL J: TIGF VFSOF GLR[
 SM8SDF\VF% F KP

SM8S v ! P ! !

EFZTDF\XCZL VG[UFID6 J: TL sNX , FBDF F

VPG\	ZFHI	UfdI IJ:TFZ		XCZL IJ:TFZ		XCZL J: TIDFA 8SFJFZL J1wW
		2001	1991	2001	1991	
1	VFW5NĀ	55.2	48.6	20.5	17.9	14.5
2	VF; FD	23.2	19.9	3.4	2.5	36.0
3	IACFZ	74.2	75.0	8.7	11.4	23.6
4	UHZFT	31.7	27.1	18.9	14.2	33.0
5	CIZI F6F	15.0	12.4	6.1	4.1	48.8
6	ICDFR, 5NĀ	5.5	4.7	0.6	0.4	50.0
7	HdDj\ SxDLZ	7.6	5.9	2.5	1.8	38.9
8	S6F8S	34.8	31.1	17.9	13.9	28.8
9	SZ/	23.6	21.4	8.3	7.7	7.8
10	DwI 5NĀ	44.3	50.8	16.1	15.3	5.2
11	DCFZF08=	55.7	48.4	41.0	30.5	34.4
12	VMZ:; F	31.2	27.4	5.5	4.2	31.0
13	5HFA	16.0	14.3	8.2	6.0	36.7
14	ZFH: YFG	43.3	33.9	13.2	10.1	30.7
15	I; SSLD	0.5	0.4	0.1	-	-
16	TFID, GF0]	34.9	36.8	27.2	19.1	42.4
17	ptTZ5NĀ	131.5	111.5	34.5	27.6	25.0
18	pTZFR,	6.3	-	2.2	-	-
19	5PAUF/	57.7	49.4	22.5	18.7	20.3
20	V~6FR, 5NĀ	0.9	0.8	0.2	0.1	100.00
21	KtTL; U-	16.6	-	4.2	-	-
22	UMJF	0.7	0.7	0.7	0.5	40.0
23	hfZB0	20.9	-	6.0	-	-
24	D6L5Z	1.8	1.3	0.6	0.5	20.0
25	DWF, I	1.9	1.4	0.5	0.3	66.7
26	GFUF, ĩ0	1.6	1.0	0.4	0.2	100.0
27	IDhMZD	0.5	0.4	0.4	0.3	33.3
28	I+5Zf	2.6	2.3	0.5	0.4	25.0

p5ZMST ZFHIM 5SL UFDL6 J:TLvZ__! DA ptTZ5N\XDA! #P! 5 SZMD4 HIFZ[
 XCZMDA#P\$5 SZMD CTLP V[H ; DI UF/FDAUHJZFTDAVGS\$P[#P! * SZMD VG[! P() SZMDGL
 CTLP sZ#f

SM8Sv! P! Z

EFZTDF\HgDNZ VG[DtI\NZG] \5P6

VPG\	; DI UF/M	NZ ! ____ GL J:TLV[; FCIHS JWFZM
		JFIQFS HgDNZ	JFIQFS DtI\NZ	
1	1901-1910	49.2	42.6	6.6
2	1911-1920	48.1	48.6	-0.5
3	1921-1930	46.4	36.3	10.1
4	1931-1940	45.2	31.2	14.0
5	1941-1950	39.9	27.4	12.5
6	1951-1960	41.7	22.8	18.9
7	1961-1970	41.2	19.0	22.0
8	1971-1980	37.2	15.0	22.2
9	1981-1986	33.2	12.2	21.0
10	1986-1991	30.9	10.8	20.1
11	1998	27.0	9.0	18.0

!)_! YL!)! _ GF ; DI UF/FDAHgDNZG]JFIQFS ; Z\FX 5P6 \$P)Z CT]H(!) 5!
 YL!)&_ GF UF/FDA\$P! * G]YI]T[W8LG(!)) (DAZP* G]YI]P DtI\NZ VF H UF/FDA\$PZ&
 YLW8LG[ZPZ(YIMH(!)) (DA_P) YIMPsz\$f

!) *! DRS], ! ____ AF/SMGF HgDDFYLS], !Z) AF/SMG]DtI]YT]CT]HDAXCZL
 IJ:TFZDA(Z VG[UFDL6 IJ:TFZDA! # (CTF H[W8LG(!))! DAVGS\$P[(_45# VG[(* G]
 5P6 YI] sZ5f

XCZL TYF UFDL6 1Ft[VFZMuI GL ; JWFVMDA JWFZM YJFYL4 :J{rKS ; \YFVMGF
 VFZMuI VUJL HFUITGF 5] tGMYL AF/DtI]G]5P6 W8I]KP

SM8Sv! P! #

EFZTDF\AF/vDtI]NZG] \5P6

SP	JQF"	AF/DtI]G]5P6	
		sc ____ AF/HgDDFF	sc ____ AF/HgDDFF
		S],	UFDL6
			XCZL
1	1971	129	138
2	1981	110	119
3	1991	80	87
4	2001	71	-

SM8Sv! P! \$
EFZTDF\; Z\FX VFI P! I

SD	J0F"	S,	; Z\FX VFI P! I	
			5ZPF	:+L
1	1901	-	23.6	24.0
2	1911	-	22.6	23.3
3	1921	-	19.4	20.9
4	1931	-	26.9	26.6
5	1941	-	32.1	31.4
6	1951	-	32.5	31.7
7	1961	-	41.9	40.6
8	1971	45.6	46.4	44.7
9	1981	50.5	50.9	50.0
10	1991	58.2	57.7	58.7
11	2001	63.0	64.1	65.4

!)_! D\5ZDFG); Z\FX VFI P! I Z#P& CT)H(JWLG(!) 5! D\#ZP5 VG(Z__! D\ &\$P! G)YI P V(H ; DI UF/FD\:+LVNG); Z\FX VFI P! I VG\$D(Z\$P_4 #! P* VG(&5P\$ G) YI P sZ&f

JWTL HTL J:TLGF SFZ6[VG[VFZMI GL ; UJOMD\BF; JWFZMYI[, MG CM VfhfNL 5C[, FGF ; DI UF/FD\ XLT/F4 VKA0F4 VMZL IJUZGF SFZ6[AF/DtI G) 5Df6 pR] CTP tI FZAFN WLD[WLD] EFZTDF AF/SM VG[; UEF":+LVNGF VFZMI GL ; J, TMD\; FZM VUM JWZM YI MKP 5FYIDS VFZMI SjnM VG[; ZSFZL TYF :J(rKS ; \YFVNGF 5I F; MG SFZ6[; Z\FX VFI P! I D\JWFZMYI MKP

SM8Sv! P! 5
EFZTDF\DNBF XCZNGL J:TL JWFZMsN; , FBDF F

SD	XCZ	1951	1961	1971	1981	1991	2001
1	SM, STF	4.67	5.98	7.42	9.19	10.86	13.20
2	DJA.	2.97	4.15	5.97	8.23	12.56	16.40
3	IN<CL	1.43	2.36	3.65	5.71	8.37	12.80
4	RjGf.	1.54	1.95	3.17	4.28	5.36	6.40
5	CNZAFN	1.13	1.25	1.80	2.53	4.27	5.50
6	AJ, MZ	-	1.20	1.65	2.91	4.11	5.70
7	VDNEJFN	-	1.21	1.74	2.51	3.27	4.50

Kf, F +6 NFI SFYL ; DU] EFZTDF J:TLDF TLJ] UITV[JWFZMYI[, M HMJF D/[KP VfhfNL JBT[EFZTGL J:TL ## SZMD CTL VG[5& J0F"5KL EFZTGL J:TL ! _5 SZMDGL Y.

KP J: TLGL N|Q8V[EFZT RLG 5KL ALH]:YFG WZFJ[KP J: TLJWFZMAWL ; D: I FVINGL HG[TF KP
 ; ZSFZL VFI MHGM SFI SPM VG[5U, F J: TLJ1wWG[GFYJFDA Vß, F ; 0/ ZCIF GYIP SßJA
 IGI MHGGF SFI SPM 56 BF; ; 0/ ZCIF KP VFZMUI GL ; JWF JWJFYL 4 5MF61FD VFCEZYL
 IX1F6 VG[; UJOMDA JWFM YJFYL Dti NJZ W8I M K[VG[ALHL AFH] HgDNZ JwI M K[Vß, [
 J: TLDA JWFM YI MKP J: TLJ1wWG[SM 56 ; HMJMDA ZMSJL 50X[GCL TMZ_Z5 ; JWLDA EFZT
 NJGI FDA; FYL JW] J: TL WZFJTMNX AGXP ti FZ[5F6LGF 5] GM VFZMUI VG[IX1F64 5NDf64
 AZMHUFZL4 EßDZM 4 UZLAL 4 UNSL HUF VGß 5] GM pEF YXP VFJF JBT[:J{rKS ; JF
 ; U9GMG[HFUIT S/ JIL 50XP IJSF; GF 0/ T/LI FGF , MSM; JWL 5CMRF0JF VG[EFZTG[VFIYS
 DCF; tTF AGFJJF :J{rKS ; U9GM[VFU/ VFJJ] 50XP sz*f

VFJF ; U9GMWFIDS DfgI TFVMHJL S[5]+L SZTF 5]+ JW]; FZ[SfZ6 S[S/ TFZß JFZ; M
 ; EF/ß pH/MJ:TFZ HJL DfgI TDFYL ; DFHG[ACFZ SF-[VG[KMSZM CM S[KMSZL AG[Vß
 ; DFG H KP VMKF AF/SMCM TMTDG[; FZ]IX1F6 D/ß ; FZ]VFZMUI D/ß ; FZL EHTS ; JWF
 D/ß SßJA 5Z VFIYS EFZ6 VMK]YFI P VF DF8[GF8S 4 5NXG4 ; JDFGZ4 IXIAZ4 HFCZFT4 , MS
 ; DHFJ8 JUZ[DFwI DM VG[SFI SPM wJFZF J: TLJ1wWG[V8SFJJF ; FZFDA; FZL SFDULZL SZL
 XSP

; DFHDA SßJA jI J: YF 1F+[JwWMGL CF, T NI GLI KP JwWFzDM VG[WZOFWZDA JwWMGL
 ; bI F IRTFHGS ZLT[JWL U. KP 5IZJFZGF AF/SM DMBF Y. G[DFvAF5YL V, U Y. HFI KP
 VFJF JwWMGL HJFANFZL GYL VDGf AF/SM :JLSFZTF S[GYL ; ZSFZ :JLSFZTL ; ZSFZGL VF
 1F+DA] J: YF VG[; FWGM8ßF 50[KP ti FZ[VFJF ; HMJMDA JwWMGL ; FDFHLS VFIYS I: YITDA
 ; JWFZF DF8[:J{rKS ; \YFVM[VFU/ VFJJ] HM VP NXDA VG[UHZFTDA W6L :J{rKS
 ; \YFVM VF 1F+[SFDULZL SZL ZCL KP 56 CH] JWfZ[SFDULZL SZJFGL H~Z KP J/L JwWMG]
 5FK, l pDZ SßJAGF ; eI M VG[; DFHGL CßDGL JWfZ[H~Z KP VF DF8[; DFHG[WFIDS pt; JMG]
 VFI MHG SZ[VG[; TFGM DFDFTvI5TFG]:YFG VG[CINMDHA]T SZP ; TFGM VDG[VFNZ VF5[
 VG[TDGL EFJGFVINGL SNZ SZP

; DFHDA JwWMp5ZFT VGFY VG[UZLA , MSINGL I: YIT 56 ANTZ K[VGFY VG[UZLA
 , MSM DF8[:J{rKS ; \YFVM VFzDM KF+f, I M ZLDFg0 CND JUZ[R, FJ[VG[TDGF VFIYS 4
 ; FDFHLS VG[XfI6S IJSF; DA DctJG] I MUNFG SZP W6F :J{rKS ; U9GINGL VF INXFDA
 SFDULZL ptS08 ZCL K[56 TPA CH]W6]SZJFG]AFSL KP VFJF ; DFHIJSF; GF SFD DF8[, MSM
 5F; YL NFG D/ J[VG[H~ZLI FTJF/F , MSM; JWL 5CMRF0[KP S50F4 BMZFS4 IX1F6GF ; FWGM AB
 vR5, 4 NJF p5ZFT Sß, LS ; \YFVM VFJF , MSM DF8[ZDTvUDTGF ; FWGM DGMZHGGF ; FWGM
 56 J; FJ[K[VG[TDGF XFZLZLvDFG]; S IJSF; DF8[SFD SZP

; DFHDA5[7FR1F]VG[V5UMGL ; bIF 56 DMBF 5DF6DAK[TDFG S<IF6 VG[IJSF;
 DF8[NXDA VG[ZFI DAW6L :J{rKS ; \YFVM SFD SZ[KP NPTP VDNFJFNDV VWHG D0/4
 ZFHSMBDAZFDSQ6 IDXG VG[IB]:TL IDXGZLGL SFDULZL 5X\ GLI KP ; ZSFZ 56 VEFJ , MSM
 DF8[KF+F, I M XF/FVM VG[VFzI :YFGM R, FJ[KP KTF 5[7FR1F]VM VG[V5UMGL CF, T
 VB, L ; FZL GYL HB, L IJS; LT NXMDAKP ; WMGF IX1F6 VG[AF{wWS IJSF; DF8[A[, , L5LGF
 5]:TSM BF; VeIF; SP4 DFICTL 5]; FZGF ; FWGMHJF S[ZDLI M 8F54 DF. S JUZ[J; FJ[P V5UM
 DF8[WMDL4 8F. ; LS, 4 S]+D CFY5U JUZ[; FWGMVF5[TDGF DF8[ZDTUDTGF VG[DGMZHGGF
 ; FWGMp5, aW SZFJ[J/L TDGF DF8[ZMHUFZL S[WWF jI J; FI GL TSMT5F; [VG[WWF ZMHUFZL
 DF8[TDG[DNN SZP

; DFHDA :+LVMG):YFG 56 VB,)DHAJF GYLP W6F ; DFHDA VG[5FTDA S[WDDF
 :+LVINGL I:YIT ; FZL GYLP :+LVMGF IX1F64 VFZMLI VG[IJSF; 5FK/ HM V[TB,)wIFG
 V5FT)GYLP 5ZDF 5WFG ; DFH jI J:YDFD :+LVMG)XMF6 4 DFZ5L84 VluG:GFG 4 VftDCTI F4
 A/f{SFZ4 BG4 KDTL JUZG) 5DF6 pR[KP SB)ADFA VG[; DFHDA :+LVM 5tI [ENEFJ
 ZFBJFDA VFJ[KP J/L tI STFVM IJWJFVM JUZ[5tI [; DFHGF J, 6M B)A BZFA KP VEFJ
 JBT[:J{rKS ; \YFVM VFU/ VFJLG[:+LVMG); DFHDA 5ZDFG[; DS1F :YFG4 SB)ADFA :YFG
 TGF IX1F6 VG[VFZMLI GL H~ZLI FT JUZ[DF8[SFD SZL XSP W6L :J{rKS ; \YFVM[
 GFZLXISTG[HFUT SZL KP jI ; GL 5ITGL DFZhd 4 ; F; ZLI FGM +F; 4 HLJTL ; /UFJL NUFGL
 W8GFVM XMF64 VgI FI JUZ[; FD[:+L XISTG[; U9LT SZL VDG MVJFH A), N SI MKP DIC, F
 VFzDM4 GFZL ; U9GM4 DIC, F IJSF; ; U9GM4 GFZL S)NM ART A\$MJUZ[pEF SI F"KP HI FA
 :+LVM IX1F6 VF5JFDA VFJ[VG[:JZMHUFZL DF8[:+LVINGL TF, LD VG[XL1F6 VF5P
 UHZFTDA VFGN14 pgGIT4 pHF; 4; JF4 ; CLI Z HJL ; \YFVM GFZL IJSF; DF8[SFD SZ[KP
 tI STFVM VG[IJWJFVM DF8[VFzDMR, FJ[KP HI FTDPG[; DFHDA: JHEDFG VG[UFZJYL SA
 ZLT[HLJJ) V[XLBJFOFI KP IJWJFGF 5Go , uG4 tI STFG)WZ J; FJJF 56 5| tGM YFI KP
 SB, LS :+LVM VFIYS ; FDFHLS I:YITGF SFZ6[J&I FAHFZ S[, MCLGF JFZDA 56 50[KP
 :J{rKS ; \YFVM :+LVMG[VFJL RJF, DFYL ARFJL TDGF ; Dww VG[; BDI ; DFHHLJG DF8[
 SFD SZL XS[VFJL :+LVING[8SM VG[A/ VF5[KP

; FDFHLS NDF6MHJF S[AF/, uGM ; TL5YF4 NCH5YF4 KMSZfvKMSZLGF EN4 7FITJFN
 VG[V:5xI TF 4 J65YF4 SF/fvUMZF EN4 UZLA vTJUJ ; FDFHLS S)ZJFHMHJF S[NW 5LTL
 AF/SIG[DFZL GFBJL4 VWzwWF4 JCD VG[XSF4 X\$GvV5X\$G4 E)JfvHFUZLI F4 NMZfvWFUF4
 AFWF DFGTF -MJL VG[WJTFZF , MSMwJFZF ; DFHG[YTL K[TZ5L0L JUZDFYL ; DFHG[ARFJJM
 VF DF8[, MSMFA HFUIT , FJJFG) SFD SZP SB, FS ; DFHDA WFIDS VWzwWF4 JCD4

AFWvDFGTFG\ 5DF6 JW] HMWf D/[KP VEFJ ; DFHGF , MSMDf HFUIT , FJJLP RDtSFZ VG[
K[TZ5LDLYL , MSNG[DFICTUFZ SZJF T[GL 5FK/ ZC], F J{7FIGS SFZ6M; DHEJJFG\SFD SZP J/L
; J" 7FITGF , MSM V[§ H KP KJTFKJ4 7FITJFN4 EFOFFJFN4 5FTJFN VF AWF JFOFVM DF6; [
5MTFGF :JFY"DF8[pEF SIF"KP VG[J;]WJ SBJASDGL EFJGF DGAT AG[TJF 5| tGM SZJFP
AF/, uGM ; TL5YF VG[NC]H5YF CH]56 SBJ, FS ; DFHDAVG[SBJ, FS IJ:TFZDA5RI, T KP
tI AH. VEFJ , MSNG[; DHEJJFG\SFD SZL XSP VF DF8[:J{rKS ;]F ; U9GM ; DFH4 ; ZSFZ
VG[:YFIGS ; \YFVMYSL ; DFH;]WFZGL SFDULZL SZL XSP

SBJ, LI :J{rKS ; \YFVM 5F6LGL 5ZAM JFIZUCM A; :8j04 IJzDF, IM
RA]TZM:DXFGUCM DINZM D:HLNM NJ/4 RR4 XF/F SM, H4 NJFBFGF 4 J'FFZM56 VG[
; FDFHLS JGLSZ64 AFUAULRF4 V[aI], g; JUZ[; DFHIJSF; VG[; DFHG[DNN~5 YJFGF
SFI MSZ[KP

UZLA VG[5KFT , MSMGF S<IF6 DF8[SjN]I ; DFHS<IF6 AMGL :YF5GF !)5# DA
Y. AMGF VwI 1FF zLDTL DN], FI; CFGF DT[-; FRL ;]WFZ6F V[K[S[UZLADFAUZLA VG[5KFT
IJ:TFZMDFAZC]TF EFZTLI MGF HLJG HMOFI NFSFZS AG[TMT[-; FRL ;]WFZ6F KP^

T[JBTFG 5]WFGD\+L HJFCZ, F, GCZ] VG[S]N]I AMGF :YF5S 5]B OMPN]JFAF.
N]XDB] DIC, FVM VG[AF/SMGF IJSF; FtDS SFI SPM DF8[:J{rKS ;]F ; U9GMGF 5| tGM 5Z
EFZ D]S I MTD6[:J{rKS 5| tGMG]5]t; FCG VF5JFG]SC I } sz(f
! P5PZP :J{rKS ;]F ; U9GMGL ; FDFHLS E]DSF ov

EFZT V[§ VITIJXF/ N]X KP IJ`JDA; FYL DIML , MSXFCL XF; G jI J:YF KP HGF Z(
ZFHI MVG[* S]N]XFI; T 5N]X KP NZ§ ZFHI G]5MT 5MTFGGL ; \SIT 4 5Z5ZF VG[VFUJL VM/B
KP CH] VFH[56 N]XGF #5@ , MSM IGZIFZ K[VG[Z&@ YL JW] , MSM UZIAL ZBF C]P/ HLJ[
K]z)fp J/L IJ]W ZFHI MVG]5FT JrR[W6L VFIYS V; DFGTF KP DIMB EFUGF , MSMB[TL 5Z
IGE'Z KP B[TL1F]+GL IG00/TF4 B[TF5NFXGF EFJ4 IAI FZ6 BFTZ NJF JUZ]GF JW] EFJGF SFZ6[
B]J]MGL VFIYS ; D:IFVM B]A JWL U. P D]LJFNLVM VG[DHZ]M XF; SM VG[XMOFT]M ; ICTM
VG[ZICTM V]JF JUMP EF YI FP J/L J:TLJWFZMIJSZF/ Y. G[N]XGL 5]UITGF 5FI F CRDRFJ],
KP VfhFNLGF 5* JQF" 5KL 56 VF56L VFIYS 4 ; FDFHLS I:YITDA H[UITV[H[INXFDA
5IZJTG YJ] HM V[V]J] , FJL XSI F GYIP IX1F64 EF[TS ;]JWFVM ; N]XF jI JCFZ VG[
; DFRFZ VG[DGMZHG GF DfwI DIML ; FDFHLS I:YITDA OZOFZ VFjI F K[56 T[GL ; FY[GJL
; D:IFVMH]L S[UJGFBMZL4 A/FtSFZ4 B]G4 , B4 RMZL JUZ]JwI F KP

; FDFHLS 1F[-[EFZTGL I:YIT NXF]TF SBJ, FS SM8SMGLR[NXF]J, F KP

SM8S v ! P! &
 EFZTDF\J:TLGL ULRTF
 s!)_! YL Z__! f

SP	HGU6GF J0F"	RMZ; ISPDLP NL9 J:TL
1	1901	77
2	1911	82
3	1921	81
4	1931	90
5	1941	103
6	1951	117
7	1961	142
8	1971	177
9	1981	216
10	1991	267
11	2001	324

!)_! D\EFZTDF\5|TRMZ; SLPDLP NL9 J:TL ** CTL T(!)5! D\JWLG[!! * GL
 Y. CTL H[Z__! D\JWLG[#Z\$ GL Y. P VFD4 J:TLJWWGF SFZ6(J:TLGL ULRTFFD\)5!
 GL T], GFD\VNHF[+6 W6MJWFZMZ__! D\YI[, MHMJF D/[Kp s#_f

SM8S v ! P! *
 EFFZTDF\; F1FZTF NZ s8S FDFV

SP	J0F"	jIIST	5ZDF	:+L
1	1901	5.35	9.83	0.60
2	1911	5.92	10.56	1.05
3	1921	7.16	12.21	1.81
4	1931	9.50	15.59	2.93
5	1941	16.10	24.95	7.93
6	1951	16.67	24.95	7.93
7	1961	24.02	34.44	12.95
8	1971	24.95	39.45	18.69
9	1981	36.17	46.74	24.88
10	1991	52.01	63.86	39.42
11	2001	65.38	75.85	54.16

!)_! D\EFZTDF\S, ; F1FZTF NZ 5P#5 CTMH(!)5! D\JWLG[! &P* YIMVG[
 Z__! D\T[&5P# (YI M 5]-QFMGL ; F1FZTF T[H UF/FD\VG\$P])P# (4 Z\$P)5 VG[*5P(5

CTIP :+LVINGL ; F1FZTF T[H UF/FDAVGS\$P[_P&_ 4 *P)# VG[5\$P! & CTIP VFDA :+LVINGL ; F1FZTF AC]H WLDL UTLV[JWL ZCL KP#s#! f

s! f AF/DH[ZL ov

ZFHI ; EFDA TPZZq5q!)) 5 GF ZMH TtSFI, G SbjN.I zDD+L 5LPVP ; UDFV[5] G GR &\$& GF HJFADFAH6FJ[, CT]S#

— EFZTGL GLIT TDFD 1f+MDFYL AF/DH[ZLG[GFA]N SZJFGL KP CF TDFD 1f+MDFYL 5ZT]VF56G[BAZ K[S]VF SFI "ZFTMZF Y. XSX[GIC T]YL VF56[SFBFGFDAVVG[HMBDL pnMUMDA\$SD SZTF AF/SMGL ; D: I F ; f{5YD CFY WZJF DFULV[KLIV[^ ^

Vf prRFZ6GF \$ (S, FSDFAH ZMCTS BFT[08FS0FGL V\$ Q\$8ZLDAFYI [, F WOFSDFAZ\$ jI ISTVMG[HFG UDFjI F CTF H]DA (AF/SMCTP J:TLJWFZM DFvAF5GL IGZ1FZTF4 UZLAL4 A\$FZL4 IX1F6GMJW]BR4 DFvAF5GL DHA[ZL S[, FRFZL H]JF SFZ6MG[, LW[AF/SMG[OZHLI FT DH[ZL SZJL 50[KP HI FAF/SMG]VFHYS 4 ; FDFHLS ZLT[XMF6 YFI KP AF/SM; FY[K]TZ5L0L4 UNL EF0FFGMp5I MJ4 HFTLI ; TFD6L4 IFG XMF6 H]JF jI JCFZM56 YFI KP EFZTLI AWFZ6 5DF6[! \$ J0FYL VMKL JI GF AF/SM5F; [SFD SZFJJ]V[SFI N; ZGMUJGMAG[KP VgI SFI NF VG[VIIWIGI DM5DF6[AF/SMG[SFD 5Z ZFBTF 5C], F pDZA SFDGM5\$FZ4 SFDGM; DI T]DH DfgI OMS8ZGF 5DF65+GL T5F; SZJFDA VFJ[KP H]GM EU SZGFZ ; FD[SFI NFSLI 5U, F ,]FGL 56 HMUJF. KP TFPZ*q! q)) GF ZMH V\$ VIWIGI D wJFZF HMBDL pnMUMGL I FNLDFA& VG[HMBDL 5\$].I FDA## AFATMG[pDZMSZ], MKP

AF/DH[ZL OFDJF DF8[AF/DH[ZL IJZMML h]A[X T]DH I]G; D H]JL ; \YFVM wJFZF :YFIGS VG[ZF08E S1FFV[:J{rKS ;]F ; U9GM; FY[; DgJI ; FWL VF INXFDA\$FDULZL Y. ZCL KP s#Zf

VDNFJFN U]HZFTDA-U6TZ^ GFDGL :J{rKS ;\YF AF/DH[ZL IJZMML VG[AF/IJSF; IX1F6DA DCtJGL SFDULZL SZL ZC], KP#s##f VgI IJ:TfZMFA 56 ALHL :J{rKS ; \YFVM SFDULZL SZL ZC], KP NFPTP EFJGUZGL -X[XJ^ ;\YF AF/IJSF; DA SFDULZL SZL ZCL KP VDNFJFNDAH -R]TGF^ ;\YF 56 AF/SMGF IX1F6 VG[VFZM]I 1f+[: FZL SFDULZL SZL ZCL KP s#\$f

TFP! *q&q)) GF ZMH VFTZZF08E zD ; \YFGL (* GL A\$SDFAJRG5+ sSgJ]XGF ! (Z DA :JLSFZJFDA VFJ[, CTR VF JRG5+ -5]MCLALXG V]0 . DI0LVB V\$XG OMZ W V[, LDLG[XG VMD W J:8"OMD"VMD RF. <0 ,]AZ^ ^ GF GFDYL :JLSFZJFDAVFJ[KP VFDA AF/DH[ZL GFA]N DF8[VG[AF/SMGF IJSF; DF8[J] JS :TZ[5DFI6STFYL 5]I F; MYJF HM V[V[AFAT 5Z EFZ D\$JFDAVFJ]I MCTIP

AF/DH[ZLG] BZFA :J~5 GFAN SZJF4 AF/DH[ZL 5Z DGF. , FJJF4 DOT 5FI FG] IX1F6 D/[T[DF8[VG[5]G0 ; \YF5G DF8[:J{rKS ; \YFVM[; ZSFZG[8SM VF5JM 50XP SgJhXGDF\H6fjI F 5DF6[UZLA , MSMDA AF/DH[ZLG]5DF6 IJXDF CMI KP HGF DF8[; FDFHLS VFHYS IJSF; GL 5S].IF4 ; FJ1+S IX1F6 VG[, FAFUF/FGF VFIMHGYL AF/DH[ZL NZ SZL XSFXP_{s#5f}

5FYIDS IX1F6G[OZHIFT AGEJJR ! 5 DL VMU08v!))\$ GF ZMH SZ[HFCZFT 5DF6[HMBDL jI J; FIDR SFD SZL ZC[AF/SIG[tIFYL NZ SZL BF; XF/FVM WJFZ 5]G0; \YF5G SZJF DF8[NAECI GL :YF5GF Z& ; %BIAZ !))\$ GF ZMH SbjNI zDD+LGF J056 Cp/ SZJFDF\VFJLP HFD\DFICTL VG[5]; FZ6 4 ; FDFHLS gIFI VG[VIWSFZLTF4 UFDL6 IJSF; 4 SF50pnMU4 IX1F64 VFZMLI4 SBJA S<IF6 TPDH DIC, F VG[AF/IJSF; IJEFUGF D+LVMVG[VIWSFZLVMG[VF ; tTF D0/GF ; eIMAGEJJFDF\VFjI F P

VF D0/ AF/S<IF6 DF8[:J{rKS ; \YF TPG[SZ[BRGF *5@ ZSD VGNFG 5B[VF5[KP VGF5RFHYS IX1F64 5ZS VFZMLI 5N VFCFZA VFZMLI HTG VG[jI J; FII S TF, LD Sx/TF DF8[J0F"!)) (v)) DA(# :J{rKS ; \YFVMG[VEJL ; CFI VF5L CTL _{s#&fP}

VG[EJ[VD ; DHFI]K[S[DF+ ; ZSFZL SFI NFVM IGI DMVG[HMUJF. VMH AF/DH[ZL GFANL DF8[5ZTF GYL 56 , MEFULNFZL VG[; DFHHFUIT DF8[:J{rKS ; \YFVM DctJG] I MUNFG VF5L XSP !)*) GF J0FG[AF/J0F" TZLS[IJ`JDA pHJFI P ! \$ DL GJhIAZ 5J]" J0F5]WFG 510T HJFCZ, F, GCZ]GF HgDINGG[AF/ING TZLS[pHEJFI KP AF/SMGF CSSMVG[ICTMG]Z1F6 SZTF VG\$ OFI NF VD, DAVFjI FP ! \$ J0FGL JI ;]MGF TDFD AF/SMDF8[IX1F6 OZHIFT SZJFDF\VFjI P VFD KTA VF56F N[XGL SJ, zDXISTGM K9M EFU AF/ DHZMGM AG[MKP IJ`JGF SJ, AF/DH[ZMDFYL Z5 @ ; bIF V\$, F EFZTDAKP HDAF\$_@ AFI, SFVMKP _{s#*f}zDGF SFZ6[AF/SMGF :JF:yI 5Z UVELZ V; ZM50[KP UZLAL VG[XMF6YL S8F/L SBJ, FI AF/SM V5ZFWGF DFU[J/[KP N[XGL 5RJOFLI IMHGFVMDA 56 AF/SMGL S/J6L4 TNZ:TL4 ; BBSFZL4 ZMHUFZL VG[Z1F6 IJX[HMUJF. SZJFDF\VFJ[KP VF DF8[NXDAFSD SZTL :J{rKS ; \YFVM AF/SM IJSF; DF8GF SFI MDA; CEFUL AGLG[; ZSFZG[DNN SZ[VU] VFCJFG SZJFDF\ VFjI]KP

sZf IJS, FU AF/SIG[IX1F6 ov

IJS, FUMG[5X]; DFG U6L TPG[IWSSFZJFDF\VFJ[KP TPGF 5J]"HgDGF BZFA SDMG] 5IZ6FD U6L TPGF 5Z V; CI H], D UHFZJFDF\VFJTM EFZTLI ; \SITDRAAF/S V[5E]GF 5I UdAZ K[56 IJS, FU AF/SM ; DFHDA V5DFIGT YFI KP V5U4 ACZF v DJUF S[VW

AF/SMG[56 IX1F6 VG[IJSF; GL 5ZTL TDMD/[T[DF8[:J{rKS ; \ YFVM ; ZSFZ ; FY[SND ID, FJLG[SFD SZP

s! f 0MP; J5<, L ZFWFS06GGF DT[-ZMU4 VS:DFT4 Ijw VYJF VgI SFZ6M; Z VFJ[, L XFZZLS4 DFGI; S VYJF ; FDFHLS V5UTFGF SFZ6[; FDFgI XF/FDAHG[S/J6L VF5L G XSFI VYJF VXT0 VEFJG[SfZ6[V; CFI I:YITDAD\$FTF AF/SG[IJS, FU SC[KP

5fI%T ov I MHGF v IJS, FUMDF8[IX1F6 v VS v& v ; %8pAZvZ__Z szf IX1F6 ; IDIT 4 IJf. 8p Gxg; ov SM 56 DGDI S[H6[V\$ VU VYJF VG\$ VUM UDFjI F CM TMT[UDFJ[, VUMJUJZ TGF SFD SZJFGL V; DYTf VFJL HFI K[HG[IJS, FUTF SC[KP

VfhfNL AFN NxDf IJS, FU AF/SMGF IX1F6 VG[IJSF; DF8[SB, IS ; DFH ; pL ; \YFVM ; pFEFJL 8÷8MVG[; ZSFZ ; FZF VpF 5|I F; SZL ZC I F KP

IJS, FU VG[DNA]wWGF AF/SMGF S<I F6 VG[IJSF; DF8GL ; ZSFZGL IJLJW I MHGFVM :J{rKS ; \YFVMGF DfwI D YSL , FEFYI"; jML V; ZSFZS ZLT[5CMRL XSP

VF8, F DMBF NxDf HI f UZLA4 A\$FZLA IGZ1FZTF4 J:TLJWFZMHpL IJSZF/ ; D: I FVM CM tI f; ZSFZG[DNN~5 Y. 4 DFUNX'G VG[; CFI VF5L IJSF; GF SFI Df; CEFUL Y. UFD0[UFD0[IJSF; GF 0/ , . HJF :J{rKS ; pF ; U9GMV[; ZSFZGL ; FY[ZCLG[E]DSF EHJJFGL KP ; FTDL 5'RJOFL' I MHGFDAUZLAL GFANLGF SFI SPDA:J{rKS ; \YFVMGL EFULNFZL 5Z EFZ D\$JFDFVfjI MCTMV[H ZLT[NXDL 5'RJOFL' I MHGFDA56 UFDL6 VFfYS IJSF; DF8[:J{rKS ; \YFVM VFU/ VFJ[VG[5MFFGF VG]EJ VG[VfJOTYL ; ZSFZG[DNN~5 AG[TD SCpJFDA VFjI]CTP

UFDL6 VFfYS IJSF; Df S10F1f+ VG[5X5f, G DpI 5p1tTVM B[TLGM DMBEFUGM IJ:TFZ JZ; FN VFWFZLT K[TLGL ; 0/TF S[IG00/TFGM VFWFZ JZ; FN 5Z KP JZ; FN NZ\$ JOF H~ZLI FT 5pF6GMH YFI Vp]AGT]GYLP VITJ108 S[VGFJ108 JBT[UFD0FGF , MSNGL VFfYS I:YIT BJA NI GLI AGL HFI KP NpSF/ JBT[UFD0FDA5LJFG]5F6L4 5X]MGMWF; RFZMJUZGL TLJ|VKT JZTFI KP

s#f ; FDFIHS UFDL6 I:YIT ov

UFDL6 VFfYS IJSF; Cp/ ; ZSFZ[!))# Df JIZ09 S10F VYXF:+L ; LPV[RPCGDYZFI GF G[TLJ Cp/ V\$; IDITGL ZRGF SZL CTL VF ; IDITGF VCpF, DfDpI tJ ; \$, GGL BFDL4 +\$S SFI SPm 5HfSLI EFULNFZLGM 5]EFJ4 C[TVMGL IJ; UTTF JUJZ[DpI DI FNFVM CTIP ; IDITGL E, FD6MG[wIFGDf , . UFD6 IJSF; DF8[H/:+FJ SFI SP sJMBZXpF TFP! q\$!)) 5 YL VD, DfD\$IM E]D IJSF; 4 H/; XFWG IJSF; VG[JGLSZ6

TGF Dbl VUUM KP IMHGFDA , MSGI 5|I 1F VG[DCtTD EFULNFZL YFIP 5RFI TL ZFHGL
jIJ:YFwJFZF ; \YFSLI N|BZB YFI VG[VF DF8GF ; WG JFTEJZ6 IGDF6 DF8[VG[TF, LD DF8[
:J{rKS ; \YFVING[HMDJFG]GSSL SI P :J{rKS ; \YFGL SFDULZL 56 pt; FC5ZS ZCIP ; DU|
N|XGF ! & ZFHIMGF ! (# HL<, FGF) *! W8SMC9/ S], *4\$54)! \$ RIMSLPDLIP IJ:TFZDAVF
IMHGF VD, DA VFEJ], KP UHZFT ZFHI DA! \$ IH<, FGF & * a, MS C9/ \$#4)#(RIMDLIP
HDLGDAVF IMHGF VD, DA VFEJ], KP DFR"vZ__! ; WLDAS], !! *#(JMBZXDGFSFI SPM
C9/ 5(P&) , FB C98Z HDLGG[VEJZL , . G[S], -FPZ&(\$ SZMDGF BR[#! \$& 5MH\$8 5ZF
YIFP

VFD4 UFID6 VFIYS IJSF; DA :J{rKS ; \YFVING] DCtJG] IMUNFG ZC1] KP
UFDOFDAYL XCZMDAYTA:Y/FTZ V8SEJJF UFDOFDAH WWF ZMHUFZGL TSMpEL SZJL VG[
UFDOFGF IJSF; GF 5FI FGF 5] GmpS], JFDA:J{rKS ; \YFVINGM5]I F; ; ZFCGLI ZC1MKP
s\$F XCZL IJSF; ov

UFDOFGL HD XCZM 56 VG\$; D:IFVM K] HIF XMF64 SFDGL 5IZI:YIT4 SFDGL
S, FSM ZC9F64 Ixf1F6 4 VFZM14 XFRF, I 4HFCZ ;]JWF JUZ[1F+ B]A CFODEZL VG[IFTGFDI
HLJG CM KP

;]F4 pgGIT4 VFGN4 IJSI; T4 GFZL XISTDR4 I5]I F4 VJFH 4 RZBF IJSF; ; RFZ
GBJS4 ;]8Z ONZ O] , 5D]8 JUZ[VFIYS 5KFT 4 UZLA VG[:+LVMTYF X[XJ 4VWHGDD/
H]L ; \YFVMVG\$D[AF/SMVG[VWHG DF8[SFD SZTL ; \YFVMKP

VFH[N|XDF V; U9LT 1F+G] 5]DF6 WLD[WLD[JWT] HFI K[TGF , LW[VF 1F+GF
SFDNFZMDA CZLOF. 4 A\$FZL4 V:YFILL ZMHL4 SFDGL V; , FDTL4 VMK] J]TG 4 SFDGL BZFA
5IZI:YIT4 XMF6 JUZ] J{ JSZ6GL ; FZL VG[BZFA V; ZMKP ;]F4 pt5FNG VG[DF/BFUT
;]JWFVINGF VG\$ GJF WWF IJS:IF K[HM5Z5ZFUT WWF AW YIF KP

SF50G] pnMUG] DfgR]:8Z U6FTF VDNFJFNDA J{ JSZ6 VG[pNFZLSZ6 VFJTF
DNBFEFUGL 8\$; 8F. , ID, MAW Y. 5IZ6FD[&_4____ SFDNFZMA\$FZ YIF H[ZMHUFZL DF8[
V; U9LT 1F+DA VFjIFP , MSGF HLJGWNZ64 ZC]LSZ64 BF6L5L6L VF AW] AN, FI] VG[
5Z5ZFUT pnMUNG]AHFZ 56 G ZC1] VEFJ JBT[XCZL IJ:TFZDASFD SZTL S\$, IS :J{rKS
; \YFVM VFU/ VEFJLP NFPTP DIC, FVING[ZMHUFZL VF5JF -;]F^ (Self Employed woman
Association) VFU/ VEFJLP ACGMGL ZMHLvZMBLGL DFUG[wIFGDA ZFBL Kk, F +6 JOFYL
;]FV[ZMHUFZ S]N[XZ]SI P VF ZMHUFZ S]N]GMpN|X zDHLJL ACGMTDPH TDPG S]ALHGMG[
:YFILL VG[SFI DL SFDGL TSMXMWL TGL ; FY[HMF6 SZL VF5[KP ZMHUFZLGL DFU 5]DF6[VG[
AN, FTF HTF ZMHUFZ AHFZGL DFU ; FY[; eIMG[T]FZ SZL HMDJF DF8[H~Z 50I[; eIMG

VFJOT VG[VEJSDAJWFZMYFI TUF TF, LD SFI SDMV5JFG)KP NFPTP ; L, F. 4 S8LU 4 :S[G
 15h8LU 4 :8XGZL 4SOLI FSD4 SM%a BZ4 IJOLI MUJOL ICZF4 UL08 5SLU JUZ[XLBJJFDA VFJ[
 KP Kf, F A[H JQFDA-; UF^ wJZF RF, TF ZMHUFZ SgN|wJZF * __ Hb, F ACJMG[ZMHUFZL
 VF5JFDA VFJLP HPA SFZBFGFDA VMDL; 4 ; L, F. SFD4 ; OF. SFD4 J: +M AGEJJF4 WZvWZ OZL
 JRf64 WZSFD 4 Z; M JUZ[VFD SZJFYL E6[F S[VE6 ACJMGF SFDGF AN, JFGF SFZ6[
 ~FP5__v &__ DFYL ~FP! Z__ YL ! 5__ ; WJGL VFJS D/JTL Y. CTLP s#(f

- XCZL VFHYS IJSE; DF \:J{rKS ; \YFVINGL E)DSF ov

EFZTDAVGF5RFHYS 1F+-[ZMHUFZL D/JTF , MSGL ; bIF #&P) * SZND KP HPA XCZL
 IJ:TFZDA (P\$& SZND VG[UFD6 IJ:TFZDAZ (P5! SZND KP , MSGL ; BfSFZL VG[HLJG
 jI JCFZGL VgI AFATMG MVFWZ VFHYS ; wWZTF 5Z KP AZMHUFZLGF SFZ6[VFHYS ; D1wW 5Z
 V; Z Y. KP 5IZ6FD[IGZ1FZTF VG[UZLALGF 5|GMpEF YIF KP EFZTLI VYT+DAV\$AFH]
 AF/DHZL K[TM ALHL AFH] IX1F64 , FI SFT VG[TF, LD D/JJ, jI ISTVING[I Mui ZMHUFZL
 D/TL GYLP

SM8S v ! P! (

EFZTDF \VGF5RFHYS 1F+-[ZMHUFZL sSZNDDF ¶

IJUT	Sj	XCZM	UFD0F
B[TL I; JFI GF 1F+M	13.34	7.63	5.71
B[TL	23.68	0.84	22.84
Bf6SFD	0.13	0.04	0.09
pt5FNG	4.17	2.19	1.98
JLH/L4 Uj VG[5F6L	0.0063	0.0040	0.0023
AFWSFD	1.65	0.72	0.93
jI F5FZ 4CNBj, 4 Zf:8MZg8	3.67	2.33	1.34
5IZJCG4 ; UjC	1.16	0.69	0.47
GF6F; jFVM	0.32	0.32	0.00
; FDNFI S4 ; FDFHLS VG[J[ISTS ; jFVM	2.22	1.34	0.88
Sj	36.97	8.46	28.51

: +Mf ov VGPVf; PVf; PVM 55 DMZfpg0 !)))vZ__

XCZL VG[UFD6 SFDNFZMGF VFHYS IJSE; DF8[:J{rKS ; \YF GLR[DHAGL SFDULZL
 SZL XS[

s! f VGF5RFHYS 1F+-GF SFDNFZMV; U9LT K[Vb, [TDGL ; FD]CS ; MFXIST H GYL CMTL TM
 :J{rKS ; \YFVMTDG; U9LT SZL ; MFXIST DHAJF AGEJJF SFD SZ[

sZf ; ZSFZ 5MFFGL HJFANFZLDFYL 5LKÇ9 SZL IJNXL DPL VG[BFGUISZ6 TZO J/L K{tI FZl
SFDNFZMGL ZMHUFZL VG[EIJQI GL ; ZlFTTF DF8[:J{rKS ; \YFVMVFU/ VFJP

s#f SFDGL XZTM SFDGL 5IZI:YIT4 SFDGF S, FSM XMF6 VF AWF VIG08M; FD[VJFH p9FJL
SFDNFZMGL I:YIT ; WfZJF SFD SZP

s\$f J\$|<5S ZMHUFZLGL TSMpEL SZ[VG[, MSMVG[: DFHGF VFIYS IJSF; DA; CI MU VF5[
s5f SFDNFZMGLIJJW 5\$FZGMSFGGL 8\$M5ZM5F0JMVfJM8\$MJl ISTS S[: FD]CS WMZ6[CM
XSP

s&f SFDNFZMDF8[: FDFHLS ; , FDTLGL I MHGFVMWOJL VG[TGMVD, SZFJJM NFPTP , WfTD
J[TG4 VS:DFT J/TZ4 JLDMJUZ[DIC, FVMDF8[IJXQF 5| tGMSZJFP

s*f 5|x1f64 5G0IX1f64 SFx<I JWGGF SFI \$PMSZJF AN, FTF VFfMUS 5I FJZ6 VG[
8\$GM, MHL ; FY[D/ A[: FOJMP

s(f SFDNFZMDFARTGL 8J 5F0JL4 GGLvGFGl ZSDGL ART SZLG[DNB]E'OM/ SZL XSFI HI
SFDNFZG[5FK, L HLNULDFB)A p5I MUL AG[Vf DF8[SFDNFZMGL ART D0/LVMAGfJP

s)f 5jXG4 UHI]. 8L4 HY JLDMJUZ[1f+ [SFZBGF 56 HFUT AG[TJF 5| f; MSZJFP

s! _f XCZL UZLAL4 UNSL IGJFZ64 A\$FZL IGJFZ64 ZCpF6GL ; D: I F 4 5F6L 4 BMZFS4 S50F4
VFZMI 4 IX1F6 VF AWF 1f+MDF5MFFGL E)DSF EHJL XSP

s5f VFINJF; L IX1F6 ov

UHZFTDA ! 5 @ J:TL VFNLJF; LVNGL KP HDA Z) HB, F ; DCM KP TDA IX1F6GL
; D: I FG\J5], 5DF6 HMJF D/[KP VFINJF; L ; DFH S], IX1F6G\5DF6 ! &P#5 @ KP HDA
:+L IX1F6 TMDf+ (@ H KP IX1F6 V[: DFHDA 5IZJTG , FJGFZ\JWFI S 5IZA/ KP 56
VFINJF; LVMD\IX1F6G)V<5 5DF6 TDG[Vgl ; DFHYL NZ , . HFI KP

SM8S v! P!)

UHZFTDF \VFINJF; LVNDF \; F1FZTF NZ

JQF"	UHZFTDA; F1FZTF NZ			VFINJF; LVMDA; F1FZTF NZ		
	5ZJF	:+L	S,	5ZJF	:+L	S,
1961	41.13	19.10	30.45	19.06	4.03	11.69
1971	46.11	24.75	35.79	21.83	6.15	14.12
1981	54.44	32.30	43.70	30.41	11.64	21.14
1991	60.99	40.62	51.15	39.37	19.65	29.67

:+MT ovI MHGF VSv* VMS8M/Z__#4 5FG GR ZZ4Z#

VFMJGS IX1F6 ZMHUFZL V5FJJDF IG00/ UI\K[J/L ; FZL ; DFH jI J:YFGL :YF5GF
56 p5I MUL GYIP VFNLJF; LVMDA VMKF IX1F6GF SFZ6MDA's! f WZYL XF/f NZ szf ; FDFHLS

5Z5ZF VG[S]ZJFH s#f JFCG jI JCFZGL ; JWFVMVEFJ s\$f Z:TF 5F6LGL ; JWFVMGICJT
s5f XF/FGF DSFG VG[IX1FSIGMVEFJ s&f NLSZfvNLSZIGF Eñ s*f VIMuI IX1F6 5wWIT
s(f IGZ1FZTF VG[VWIJ` JF; P

VFINJF; LVMDAIGZ1FZTF NŹ SZJL V[5FI FGL H~ZLI FT KP VF DF8[DF+ ; ZSFZ H
I MUNFG VF5[VDP G CMU]HM VP :J{rKS ; ŹF ; U9GM56 5MFFG]I MUNFG VF5P E6[, F , MSM
:J{rKS ZLT[VFEJF SFI "DF8[VFU/ VFJ[VG[VFINJF; LVNG[E6FJP s#)f
s&f IGZTZ IX1F6 VG[5f{ - IX1F6 ov

ZF08#5TF DCftDF UFWLHLV[SCI]CT]S[-HG; DŹGL IGZ1FZTF V[ICgN]:TFGG]5F5 KŹ
XZD K[VG[T[NŹ YJL H HM V[^ VfhfNL 5]Ź]VL VF56F NŹDE J{rKS ; ŹF ; U9GMIGZTZ
IX1F6 IMHGFG EFU TZLS[5f{- IX1F6G]SFD SZL ZCL KP VDNFJFNDFU]HZFT IJnf5L9 TGF
:YF5GF SF/ !)Z_ YL 5f{- IX1F6G]SFD SZ[KP 5f{-IX1F6GL ; FY[; FY[GJ; F1FZMG[JCD4
S]ZJFHMM VWzwWFDfYL ACfZ , FJJFG]SFD 56 :J{rKS ; \YFVM[SZJ]50XP ; F6N TF , ŹFGL
-EUIIG ; DFH^ GFDGL ;\Yf ptS08 SFDULZL SZL ZCL KP TGF :YF5SM OMPXFIT , F , 58[,
sDFHL 5DP]B4 HL< , F 5RFI T 4 VDNFJFNf TYF SPD6LACG 58[, sDFHL RŹDG4 IHP5R1X1F6
; IDIT VDNFJFNfGF 5]l tGMYL BJA ; FZ]SFD RF, [KP VF ; \YF BF; SZLG[GJ; F1FZ 4 VW"
; F1FZ 4 IGZ1FZ , MSNG[TYF DIC, F4 VGPHFIT VG[VGPHG HFITGF , MSM H[IX1F6GL TSMYL
JIRT ZCL UI F K[TDPGF DF8[SFD SZ[KP

IGZTZ IX1F6 1f{- IX1F6GL ; FY[VFZMuI 4 :JrKTf4 J:TL IGv +64 SB]A S<I F64 DIC, F
HFUIT4 5]:TSF, I4 GfGL ART4 5IFJZ6 ; ŹFZ6F4 SNZTL ; 5IT HF/J6L4 5NDF6 IGJFZ6
HJL AFATING[56 VFJZL , . :J{rKS ; \YFVMACD]kI SFDULZL SZL XSP
! P5P# :J{rKS ; ŹF ; U9GMGL ; ZSFZGL 5 ŹS E)DSF

EFZT VŹ IJSF; DFG ZF08=KP HGF S], Z) ZFHI M VG[& SŹN] XFIXT 5NŹXM KP HGL
J:TL ! _5 SZND KP J/L NŹ SMDJFN4 EFOFFJFN4 5FTJFN4 ; UFJFN 4 , FUJU4 EDP8FRFZ HJL
VGŹ ; D:IFVMYL 5LOF. ZC I M KP VŹ AFH] VFIYS pNFZLSZ64 BFGULSZ6 VG[J{ JSZ6[
JJU 5S0I MK[TMALHL AFH]SMDL C], OM4 COTF, 4 TF/FAWL 4 AW4 VFNM, GMJUZ[TH AgI F KP
; DFH DPLJFNL VG[SFDNFZ4 UZLA TJUZ4 XF; S VG[XMOFT4 ZICT VG[; ICT HJF EFU 50L
UI F KP E]f5]JOF5]WFG :JPZFHJUFWL[VŹJFZ VDPGL HFCŹ ; EFDfSAkI]CT]S[SŹNDFYL
UFDOfGF UZLA VG[5KFT , MSMGL DNN DF8[VŹ ~I5 I MOF/JJFDfVfJ[K]T[VITD , FEFYI"
; ŹL 5CMRTF ; ŹLDFW; F. G[! 5 5Ź F Y. HF I K[VŹ, [JrR](5 5Ź F RJF. HF I KP J/L !!
DFVFI MHG 5RGL JFIOfS AŹSDfCF, GF JOF5]WFG V8, IACFZL AFH5f. V[56 SAkI]CT]S[
NŹGM VFIYS IJSF; tIFZ[H YX[HI FZ[; ZSFZ[SZ], BR"VG[, FEFYLG[D/TF , FE JrRGM

TOFJT NZ YFIP IJXF/ J:TLJF/F N\XDA HIFA IJXF/ , MSXFCL KP IGZ1FZTF 4 UZLAL VG[
 AŞFZLGL ; D:IFVM IJSZF/ CM tIFADf+ ; ZSFZGF 5| tGMH 5ZTF GYLP h05L VG[; DTM,
 VFIYS ; FDFHLS IJSF; DF8[; ZSFZG[DNN DFUNXG 4 ; , FC VG[DNN DF8[:J{rKS ; \YFVMM[
 VFU/ VFJJ}50XP

IX1F64 VFZM I 4 ZMHUFZL 4; DFHS<IF6 VG[, MSGF VFIYS IJSF; DF8[; ZSFZ VGŞ
 I MHGFVMVD, DADŞ[KP VF I MHGFVMVU[, MSG[HF6SFZL VF5JL4 I MHGFVM; DHEJJL VG[
 H~ZLI FT DNG[H[T[I MHGFGM, FE V5FJJM

VfhfNLGF 5 (JOF"5KL 56 N\XGL #5@ J:TL IGZ1FZ KP HDA: +LVM VFINJF; LVM
 VG[UFDL6 AF/SMDAIGZ1FZTFG}5DF6 pR}K[
 s! f AF/ IX1F6 ov 5FYIDS XF/FDA5FRDAVMZ6 ; JWL 5CMRTF AF/SINGL 8SFJFZLG}5DF6 &(
 K[! 5 YL Z\$ JOFGL JI GF I JFGMDA; F1FZTFG}8SFJFZL 5DF6 !)) _ DA&\$P#@ VG[Z__!
 DA*#P#@ CTP IX1F6DAKMSZVMM; FD[KMSZLVING}5DF6

SM8Sv! P Z_

IX1F6DF \KMSZF v KMSZLVING} \5DF6

VPGL	JOF"	IX1F6G}:TZ	5DF6
!	!)) _v)!	5FYIDS IX1F6	_P*!
Z	Z__v_!	DfwI IDS IX1F6	_P&&
#	Z__v_!	prR IX1F6	_P&!

: +M v DFGJ IJSF; VCJF, v Z__#

! P5P\$ VF5ItT IGJFZ6DF \:J{rKS ; JF ; U9GMGL E}DSF ov

IJ`JGF DMBFEFUGF N\XMDA SNZTL S[DFGJ; HLT`GFGlvDMBL VF5ItTVM VFjIF H
 SZTL CM KP IJ`JGMVIT VFwJGS U6FTMN\ VDZLSF 56 WZTIS54 5Z4 NDSF/ HJL SNZTL
 VF5ItTVMTPH +F; JFN ; FD}CS CtIFVMHJL DFGJ; HLT`VF5ItTGM; FDGMSZ[KP !)))
 DA; FGO|:; SMGF ptTZ IJEFUGM EŞ5 VG[! ! DL ; %8hAZvZ__Z GF J<0"8Þ ; j8Z VG[
 5j8FUMG 5ZGF +F; JFNL CD, F4 JFZVFZ VFJTF 5Z VG[JFJFhMDV[VVDZLSFG[56 OUFJL NLW]
 KP HF5FG V[WZTIS5GM N\ KP RIGDA 56 WZTIS5 4 NDSF/4 HDLG W; L 50JL HJL
 VF5ItTVMVJFzvGJFZ VFjIF H SZ[KP . P; P!) 5& DARLGGF ; j; L 5FVDAVFJ, F EŞ5GF
 VFRSF ; TT A[S, FS ; JWL VFJ, F VG[VFXZ[5FRŞ , FB , MSMDZL UI F VG[CHFZM, MSMAJWZ
 YIFP V[XIFB0DA 56 EFZT4 5FIS:TFG4 ARu, FN\ dIFGDFZ4 D, IX1F4 . gOMGXLI F4
 IO, L5F. g; DFWZTIS5 YTF H ZC[KP IJ`JDA+F; JFN4 I JW VG[SFZANMA IJ:ONB RF<IF H SZ[

KP J/L IJ`JGF NXM JrR[; ZCNL , OF. VM ; LDF5FZ +F; JFN 56 RF<I F H SZ[KP . ZFGDA
CF, DAVFJ[, F E\$5DA, UEU #_4___ DF6; MDFI F"UI FP s\$! f

s! f EFZTDF\VF5ItT ov

EFZTDA SNZTL VG[DFGJ; IHT VF5ItTGM SM 5FZ GYLP WZTIS54 5Z 4 NDSF/4
JFJfHMDf HJL SNZTL VF5ItTVMVMKL CM TP DFGJ; HLT VF5ItTVMHJL S[+F; JFN4 SMDL
ZDBF6M ZMJRF/M4 Zk-J[VS:DFT KFXJFZ[YTF ZC[KP VF5ItT IJQFI S ; XMMGGF VCPJF,
5DF6[NXDA!) ((YL !)) (; WLDFAZP\$ SZMD , MSMIJJW VF5ItTGM EMU AgI FP !) * 5 GL
S8MS8L4 !) (! GL EM5F, Uj NjW8GF4 !) (5 DA. gNLZF UFWLGL CtI F 5KL OF8L GLS/[F
TMDFGM !)) # GM , FTZ WZTIS54 !)) (G)SrKG)JFJfHMD) !))) G)VMZL.; FG)JFJfHMD)
Z___! GM ZFH:YFGGM NDSF/4 Z___! GM UHZFTGM E\$5 TYF Z___Z GF SMDL ZDBF6M HJL
VF5ItTVM VFJLP VF p5ZFT HdD] SfxDLZGM +F; JFN4 ptTZ EFZTGF ZFHI MDA +F; JFN4
DwI EFZT VG[NI1F6 EFZTGF ZFHI MDA +F; JFN4 DwI EFZT VG[NI1F6 EFZTGF SB, FS
ZFHI MDA GS; , JFN4 UHZFTGF SMDL ZDBF6MJUZ[DpI VF5ItTVMCTLP s\$Zf

sZf UHZFTDF\VF5ItT ov

EFZTGL 5I`RD[VFJ[, j UHZFT ZFHI GM W6M IJ:TFZ 5FIS:TFGGL ; ZCN ; FY[
HMDFI [, MKP HYL SNZTL VF5ItTVMGL ; FY[DFGJ; HLT VF5ItTVM 56 VFJTL ZC[KP SNZTL
VF5ItTDAHM V[TM!) 5) GMSrKGM E\$54 . P; P!) *) DADrK]GNLGL H/ CNGFZT4 NZ
+LHF JZ; [VFJT]5Z4 JFZUFZ 50TF NDSF/4 !)) \$ DA; ZTDAOF8L GLS/[, % JGMZMJRF/M
!)) (DAsD, F ANZ[VFJ[, IJGFXS JFJfHMD) Z___! GMDCFIJGFXS E\$5 DpI K[TMALHL
AFH]DFGJ; HLT VF5ItTVMDA!) &) GF SMDL ZDBF6M !) (5 GF VGFDT VFNM, GM !)) Z
GF AFAZL wJX 5KIGF SMDL ZDBF64 Z___Z GF UMWZF CtI FSFO 5KL OF8L GLS/[F SMDL
ZDBF6M ZFHI GF 5F8GUZ UFWLGUZDAV1FZWFD 5ZGF +F; JFN4 CP, F JUZ[U6FJL XSFI P
s\$#f

VF5ItTGF SFZ6[DFGJ; DFH 5Z W6L IJ5ZLT V; ZMHMJF D/[KP VFHYS4 ; FDFIHS4
ZFHSLI 4 ; F: SITS VG[5I FJZ6GF 5] GM pEF YFI KP pt5FNGG[V; Z 5CMR[K[VG[, MSMGL
CFODFZLGMSM 5FZ ZC[TMGYLP

VF5ItTVM VFSI:DS VFJTL CM 4 VUFpYL TGF VNFHM D/JL XSFTF GYL Vb, [
jI J:YF5G S[VFIMHG 56 Y. XST]GYLP VFH[Olhf:8Z DGfHDf8 IJS:I]CMJF KTFVVF5ItT
V8SEJJFDA T[VF5ItT AFN jI J:YF5GDA W6L Dks[, LVM 50[KP J/L VF5ItTSE/DA
VFUFCLVM VOJFVM DfgI TFVM 56 W6M EFU EHJ[KP NFPTP SMDL ZDBF6M JBT[
VOJFVNG)AHFZ UZD CM KP VF DF8[GFUIZSNG[T] FZ SZJF4 Hpf6FVMG OJ, FJJF4 8M/F G

SZJF VG[DF, vID<STG[G\$; FG G 5CMRF0JF ; DHFJJF VF5ItT AFN ARFJ VG[ZFACTSFI "
DF8[T] FZ SZJF

s#f VF5ItT VG[IJW VF5ItTVMG] \JULSZ6 ov

VF5ItTG[VF0T4 IJGFX4 ; \$84 IJ5ItT4 VKT Vp HNF HNF GFDML 56 VM/BJFDF
VFJ[KP VF5ItTGL SM ; J:JLST jI fbl F GYL 56 HNL HNL jI fbl FVMDAYL VF5ItT Vp, [X]
T[TAFL S[IJGFX ; HF1 S[HDF; DFHG\5FI FG\DF/B]VG[; DFgl jI J:YFT+ JZIJBZ Y.
HF1 P

Jp:8Z XaNSM 5DF6[VF5ItT Vp, [-VpU UELZ VG[IRTFHGS NpW8GF VYJF
AGFJ H[BF; SZLG[IJW 1f+ 5FI DF, L , FJ ^ VQINpW8GF S[AGFJGL V; Z IJW
5FI DF, LG[GMTZ[KP HDAHFGvDF, GL CHG4 VFIYS 5FI DF, L4 ; DFgl HGHLJGDAVOR6MS[
IwGMJUzGM; DFJX YFI KP

5f1%T ov ; VFN 4VsvZ5vZ&4 IJSE; ; \YFG]; FDI1 S4 VMS8MAZ v Z__Z
VF5ItTG[SfZ6[; HF1 [L 5IZI:YITG[; DFgl I:YITDA, FJJF DF8[; D14 GF6AEOM/4
DFGJXIST VG[T+LI 5ITAwWTF VIGJFI "KP

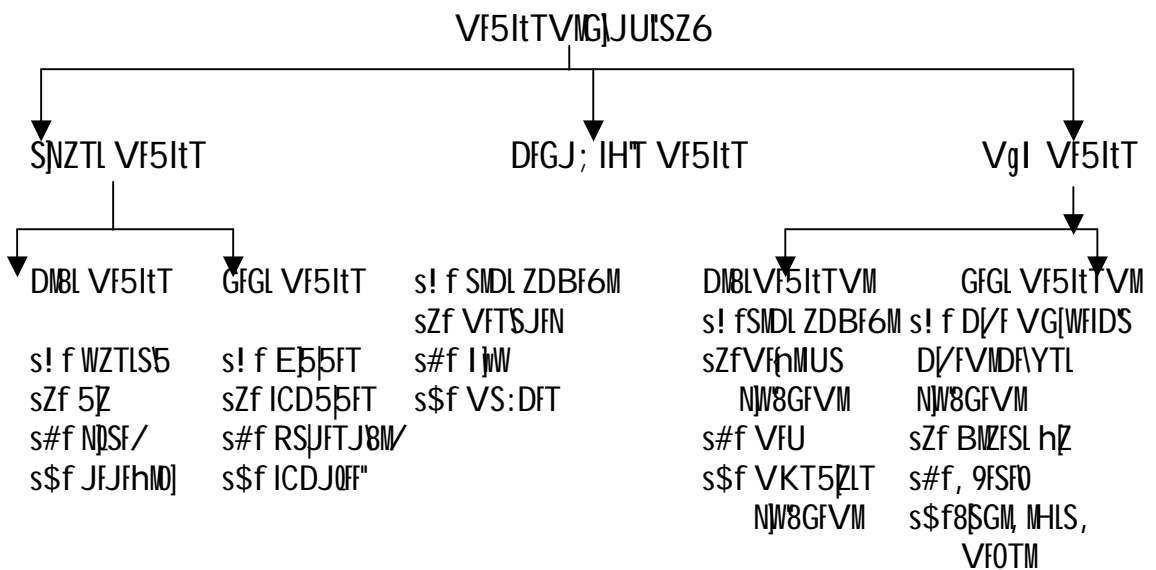

GNW ov p5ZMST IJEFULSZ6DA IJJFN CM XS[KP GFGL S[DNBL VF5ItTVMG]M VFWFZ
VF5ItTGf :J~5 5Z KP s\$\$f

5f1%T ov ; VFN 4VsvZ5vZ&4 IJSE; ; \YFG]; FDI1 S4 VMS8MAZ v Z__Z
s\$f VF5ItT SF/DF \:JrKS ; JF ; U9GMov

EFZTDA:JrKS 5pItTGM . ITCF; ; NLVM 5Zf6M KP VfhNL 5C[F ZFHfZfDDMCG
ZFI wJfZf X~ YI [L ; DFHLS NpF6M; DFGL R/J/ DCfDF HI MTZfJ O], [wJfZf X~ SZJFDF
VFJ, L Sgl F S/J6LGL h]AX S[DCfDF UFWGL :+L S/J6L S[CIZHG , M\$MGF ; DFHLS

CSSINGL R/J/ VF AWF :J{rKS 5p{tTGf H EFU KP VF p5ZFT W6L GFDlv VGFDL
jI ISTVMM[AF/, uGM NCH5YF4 ; TL5YF4 NF; L5YF4 AF/SLG[NW 5TL SZJL4 V:5Xl TF
IGJFZ6 JUZ[; DFH ; pJGF 1F{+HCFN p5F0[, L VG[VFJF NDF6M; FD[LJHI D/JI NP

NXGF AWFZ6DA H S<IF6 ZFHI GM bIF, :JLSEZFI NP :+LVM 4AF/SM VG[; FDFHLS
VFHYS 5KFT , MSGF S<IF6 DF8[W6L :J{rKS ; \YFVM X~ Y. P HDA SB, LS UFWLJFNL
; \YFVM[UFDODFA H. IJSf; GL W6L WBFJL UFDIJSF; GF SFDM SI FP . P; P!) * _ GF
NFI SFDFAW6F AWF jI J; FI SM H pF S[OM8; 4 JSL, 4 VhHLGLI Z JUZ[VF 1F{+DAHNDFI F VG[
:J{rKS 5p{tTG[GJMJU D?I NP I pF JU"ZF08H ; pF I MHGF s NSS f GF DfwI DYL :J{rKS
SFI DAFHNDFI FP VF p5ZFT SB, FS WFIDS ; U9GMGF DfwI DYL I pSv I pTLVM:J{rKS SFI MSZ[
KP HDA5f{- IX1F6 4UFD; OF. 4UFDVFZMl 4 5IFJZ6 ; Z1F6 4J1F pKZ H pF SFI MSZ[KP

VF56F NXDADFbI tJ{+6 5SFZGL :J{rKS ; \YFVMHMJF D/[KP
sVf WDFNF 5SFZG)SFD SZTL :J{rKS ; \YFVMov

HDA DNLZM 4 VFzDM 4VGFYF, I M 5FHZF5M/4 5F6LGL 5ZAM ; NEJIT4 RAJITZM
EMHGXF/FVM GMBAS 5f:TS IJTZ64 S5OF 4 ZCPf64 NJFVMG) IJGD)I[IJTZ6 H pL
5p{tTVMM; DEJX YFI KP
sAf ; pF VF5TL ; \YFVMov

HDA X{FI6S ; \YFVM VFZMl GL ; \YFVM TF, LD ; \YFVM jI FI FD XF/FVM 5f{-
IX1F64 AF/IX1F6 4: +L S/J6LGL ; \YFVM
sSf R/J/G)SFD SZTL ; \YFVMov

HDAAF/SM :+LVM 5KFTM IJS, FUM VXSTMJUZF GF CSSMDF8[, OJP

VF56F NX SB, LI ; \YFVM V[S[S[TYL JW] 1F{+DA ; S/FI[, L HMJF D/[KP :J{rKS
; \YFVMGM ; FYL DNBMUj V[K[S[TPGL 5F; [, MSM ; FY[SFD SZ[T pF , NSINGL V5{FFVM VG[
H~ZLI FT ; DH[TPF DF6; MCM KP VF , MSG[; DFHG[8SMCM K[VG[; DFH T[56 TDFGDA
IJ`JF; CM KP VF ; \YFVMTPGF GFD 5DF6[H :J{rKS CM TDA; ZSFZL T+GF NJUjMCMTF
GYLP ; ZSFZL T+DA VD, NFZ XFCL4 , FUJU4 EP8FRFZ 4 ; UFJFN H pF NDF6M KP TPf NDF6M
VCLV F HMJF D/TF GYLP ; ZSFZL 5wWIT SZTF :J{rKS ; \YFVMGM NjQ8SM6 4bIF, VG[
. ZNFVM H V, U CM KP VFJL ; \YFVM S)NZTL S[DFGJ; HLT VF5ItT JBT[; DFHGL
SZNDZHH)AGIG[pEL ZC[KP CD6AH UHZFTDAVFJ, F Ejs JBT[VFJL :J{rKS ; \YFVMGL
SFDULZLGM 5IZRI D/L UIM TPGL 5F; [E, [; FWINGL TS, IO CM 56 ; DI5T VG[; pF
EFJGFJF/F DF6; MCM K[H[VFBJIR+ H AN, L GFB[KP

s5f VF5ItT 5C[, FGL jI J:YFDf \:J{rKS ; }F ; U9GMov

➤ IX1f6 ov

J{WS IX1f6GF EFU~5[CF, DA VF5ItT jI J:YF5GGL HF6SFZL VtIT H~ZL KP :J{rKS ; U9GM VF5ItT, 1fL IX1f6 VF5JF ; NE[SFI "SZL XS[KP H[wJFZF TF, LD 5FD[, SFI SZMT{ FZ YXP VF SFI SZM VF5ItT ; DI[VG[tI FZAFNGL SFDULZL DF8[W6F H p5I MJL ; FIAT YXP

VF p5ZfV VF5ItT ; NEGF ; XNWGM VG[VeIF; MAFAT[56 ; \YFVMSFD SZL XSP VFJF ; XNWGM VG[VeIF; MGF VC}F, M I}FJU} VG[VF5ItT, 1fL SFI "SZTA TDFDG[INXF; }S AGL ZC}P

VFD4 VF5ItT, 1fL IX1f6 5Z}5f0L :J{rKS ; \YFVMDctJGL E)DSF EHJL XS[KP

➤ 5RFZv 5; FZ ov

VF5ItT jI J:YF DF8GL , }SHFUIT DF8[:J{rKS ; \YF IJIJW 5}fZ[5RFZ VG[5; FZGL HJFANFZL ; FZL ZLT[VNF SZL XS[HDFAGLRGL 5}ItTVMG; DEF} YFI KP

❖ 5IZ; }FNM RRF"; EF4 5IZOFNMG}VFI MHG SZJ}

❖ IJIJW IJ:TFZDAIR+ q}f8}G4 5}NXGM I MHJF

❖ , }SHFUIT DF8[: DI FTZ[AG; " , UF0JF4 ; }M VF5JF HD S[GMBAS}M VF5TL ; \YFVM K}, F A[5Q9 SJZ 5Z VF5IT ; AW HFCZFT} IGI DM, B[

❖ VF5ItT ; AWL IR+ :5WF4 JFTF"v:5WF4 JST}J4 , }B:5WF4 SF8}G :5WF"JUZ}G}VFI MHG SZJ}

❖ JF:TIJS VF5ItTVMGF IGNXGM I MHJF HM V[

❖ ; DI FTZ[VF5ItT ; AWL 5I+SfV}M 5}:TSFVMT{ FZ SZJL

❖ VF5ItT DF8GF IJIJW VC}F, M4 , }BMG}; S, G SZL 5}FXG SZJ}

➤ TF, LD SFI }SPMov

VF5ItT jI J:YF VU}GF TF, LD SFI }SZMS[TF, LDL IXIAZMG}VFI MHG SZJ} HDA; ZSFZL SDRFZLV} GFUIZSM 4 IJnFYLV} DIC, FVM JUZ}G[5FYIDS DFICTLYL JFSD SZJF VFJF SFI }SPMDFIG06FTMGL DNN TYF T}GM; CSFZ , . XSFI P

➤ DF/BFUT ; }JWFVMov

VF5ItT ; }EIJT 1f+MDA}BF; 5}fZGL DF/BFUT ; }JFVMpEL SZJFDA}MFFGM; CSFZ VF5L XS[KP HD S[5Z CMGFZT JBT[SFI DL S8M, ~D4 pRF q 5fSf ; , FDT VFJF; } NJD IJ:TFZDA HJF DF8GF Z:TFV} 5f6LGF 8fSF JUZ[AGFJL XSFI P WZTIS5 H}L CMGFZTDA

SFI DL WNZ6[5MTFGMV5ItT jI J:YF DF8GMS8M, ~D X~ SZL HFCZ HGTFG[DFICTL VF5L XSP
E\$5DF5G I\+GF :8XGMpEF SZL XSP VeIF; S\$8M, ZMpEF SZL XS\$ VFS0FSLI DFICTL E\JL
SZLG[ZFBL XS\$ HPAFDMAF. , CM:58, 4 DMAF. , VM5Z\XG YLI BZ4 ; B, F. 8 , LSV54 5FJZ
:8XG JUZ\GL DFICTLGM; DFJX SZL XSFI KP

➤ VeIF; ov

VF5ItT ; AWL 1F+MDA 5J" VeIF; SZLG[T DF8GF BF; VCPJF, MT\$ FZ SZL XSFI P CF, DA
CIZI F6FDA\I FGL ZFI I ; ZSFZ[HFCZ VG[BFGUL AFWSFD T5F; JF VG[VCPJF, T\$ FZ SZJFGL
SFDULZL :J{rKS ; \YFVMG[; M5L KP

➤ VF5ItT jI J:YFG[VFI MHG ov

ZFI I GF DCtJGF VF5ItTGF 1F+ DF8GM%, FG 5MT[T\$ FZ SZLG[; ZSFZ ; D1F ZH]SZL
XSP HPAFL ; ZSFZG[W6F AWF ; RGMVG[I MHGFVMD/L XSP

➤ VUDR[TLGF 5U, Nov

WZTIS5 H\JL VF5ItTVMDf8[SM BF; ; DI S[DM; D GSSL CMTF GYLP 5ZT]5Z DF8[
; FDfgI ZLT[RMDf; FG[DM; D S[; DI TZIS[U6L XSFI P VFJF ; D[:J{rKS ; \YFVM VFJxI S
TDfD J5ZFXL ; FWG ; FDU\ ; FY[5Z ; EIJT 1F+MDA VUfpYL 5CMRL XS[KP VFJL HF6SFZL
HMRML; S, FS 5C, F 56 VF5JFDA VFJ[VYJF TMJUJ DFICTLV[DF+ JZ; FNL VGDFGMML
GSSL SZLG[5CMRL HFI YM; FRL V\JL AREJvZfCT SFDULZL X~ SZL XSFI KP

➤ 5ZS T\$ FZLVMov

:J{rKS ; \YFVM; ZSFZGF VF5ItTGF VFI MHG VG; FZ S\$, IS 5ZS T\$ FZLVM ZFBL
XS[K\$ HD S[VFJxI S RLHJ:TJVMGM VGfDT HyYM T\$ FZ ZFBJMP H[S8MS8LDA H[T :Y/[
h05YL 5CMRFOL XSFI P

s&f VF5ItTAFNGL jI J:YDF \:J{rKS ; JF ; U9GMov

- 5f6L4 BMZFS4 S50F H\JL 5fYIDS H~ZLI FTM5ZL 5f0JLP
- VF5ItT VG[DM; D VG]-5 H~ZL RLHJ:TJVM 5ZL 5f0JL4 HD S[IXIF/FDA WFA0F4
RMDf; FDA Z. GSM84 % FI:8S XL8 JUZ[T p5ZfV 5fYIDS H~IZI FTGL RLHJ:TJVM
DMS, L XSFI P
- 5f6L RMB]SZJGF ; FWGMDMS, L XSP
- ZFCTIXIAZM 5X] IXIAZM VFZM\I IXIAZM JFCG jI J:YF4 TF, LDL :JI \ JSM
DTN\CMGF VluG; \SFZ JUZ[SFDULZL SZL XSP
- V\laI, g; 4 DPIS, ; FWGMVG[VFJxI S NJFVMGL jI J:YF SZL XSP

- ARFJ DF8[GL J:T]VMDMS, L XSP
- V; ZU]:TNG[ZMSO ; CFI SZL XSP
- VGFYML TPDH HFCZ S[BFGUL ID<STINGL ; FRJ6L SZL XSP
- ; FRL CSLSTING[HFCZ SZL XSP
- V; ZU]:TNG[H~ZL ZFCT ; FDU[G]IJTZ6 SZL XSP
- ZMSO DNN DF8[GF SbnMBM, L XSP
- DF/BFUT ;]JWF pEl SZL XSP
- G\$; FGLGL DFICTL D/JL V; ZU]:TNG[J/TZ D/JJF DFUNXG VF5L XSP
- :Y/FTZDADNN~5 AGL XSP
- ; ZSFZL SFI SPMDA; CSFZ VF5L XSP
- V; ZU]:TNG DFUNXG DF8[Sfpg8Z pEf SZL XSP
- VFW]GS 8\$GM, MHLJF/F ; FWGMYL SF8DF/ JUZ[B; DJFDADNN~5 Y. XSP
VF5ItT jI J:YFDA :J{rKS ; \YFVMGL E]DSF VtIT DctJGL U6L XSFI KP HM
:J{rKS AGEJ[TMW6A; FRF 5IZ6FDMD/JL XSFI KP s\$5f

! P5P5 :J{rKS ;]F ; U9GMGL ZFHSLI E]DSF ov

N[XGL VFhFNLGL R/J/GF 5FI FDA:J{rKS ; U9GMCTFP UFWLHLGF IJIEgG VFNM, GM
VG[; tI FU[CGF SFI SPDM56 :J{rKS ; U9GMGF DfwI DYL H 5HF ;]ML 5CMRTF CTFP ! (5* GM
IJ%, J4 !) !) GMHI, IEFJ, F AFUGMctI SF0 4 !)#_ GL NFOL SRIF+F !)\$Z G]ICyN KNOM
VFNM, G4 V; CSFZGL R/J/ VF AWFDA H :J{rKS ;]F ; U9GMGL DctJGL E]DSF CTIP
VFhFNLGL R/J/DA, MSM:J{rKS ZLT[HMDTF VFNM, GGF DFUM5MF5MTFGL IJREFZWFZ 5]DF6[
CTF 56 AWF ; U9GM DCNVX[:J{rKS CTFP ;]EFORN] AMhGL VFhFN ICN OMH CM S[
UFWLHLGF ;]FN/GF S[; JINI GF ; U9G CM VF AWF H :J{rKS CTFP

AWF H 5\$FZGL XF; G jI J:YFDA:J{rKS ; U9GM:JT+ ZLT[pNEjIF VG[IJS: I FP HI
T[N[XGL H~ZLI FT 5]DF6[T]F ; U9GM VD, DA VFjIF VG[IJS: I FP S\$, FS NXMDA UZLALGM
5] G EI \$Z CTM TM T[N[XMDA UZLAL IGJFZ6GF :J{rKS ; U9GM AgIF VG[T[INXFDA ;]F
; U9GMV[5] tGMSI FP

ZFHSLI 51FM; AWL ; \YFVM56 :J{rKS ;]F ; U9GMTZLS[SFI "SZ[KP TGf wJFZF 56
; FDFHLS4 VFfYS4 VFZMUI 4 XqfI6S SFDULZL SZJFDAVFJ[KP

; DU|IJ`JDA5]-QF5]WFG ; DFH jI J:YF VG[XF; G jI J:YF KP VF56F N\KDA56
 5]-QFGL ; ZBFD6LDA:+L VMK]E6[, L4 NAFI[, L4 XMOFT VG[JIRT CM VU]; FDFHLS :YFG
 EMUJTL CTIP UFWLHIGF :+L S/J6LGF bIF, M VG; FDFHLS HFUITGF SFZ6[:+L :JFTÈ4
 :+LD]ST VG[:+L ; XISTSZ6GF bIF, G[JU D?I M GFZL VFNM, GGF zL U6X ! (5* DA
 VDZLSFDAYIF CTP V\$ SF50 ID, GL SFDNFZ ACGM/[SFDGF S, FS W8FOJF DF8[VFNM, G SI]
 CTP HGF 5IZ6FD[(DL DFRGF ZMH :+L VFNM, GGM IJHI YI M . P; P!)! _ DA 5YD
 VFTZZFQ8E DIC, F VIWJXG D?I] VG[NZ JOF[(DL DFRG[-J`J DIC, F ING^ ^ pHJJFG]
 GSSL SI P

EFZTDA. P; P!)Z* DAzIDTL VGL A; g8GF UITXL, G[TJ C P/ DCL, F ; U9GGI
 :YF5GF Y. P UFWLHIGL 5Z6FYL , FBM :+LVM VFhFNIGF HUDA HMOF. P hF; LGL ZF6L
 , 1DLAF. 4 RFNALAL4 ZIHIFAJUD4 ; ZMHIGL GFIOJ IJHIF, 1DL 5IOT4 SD, FNUL JUZ[:+L
 :JFTÈ VG[:+LVNGL ZFHSLI E]DSFDA DCTJGMOF/MVF% M
 ! P5P& :J{rKS ; U; U9GMGL G{TS E]DSF ov

NZ\$ N\KG[5MFGMD]I JFZ; M VG; \SIT KP G{TS VG[DFGJLI D]I MJUZ SM 56
 N\G]DHAJ VI:TtJ GYIP EFZTDF56 KIOF 5Z5ZF4 J{NS IX1F6 VG[VfwI FltDS p0F6DA
 G{TS VG[DFGJLI D]I MH DCTJGF ZCIF KP

UR[DA]W4 DCFJLZ4 ZD6 DCIOF4 NIFGN4 5DFGN4 IJJSFGN4 URWLHL 4 DLZF 4 GZI; C
 DC[TF HUF DCfDF S; T5Z]F CM S[ZFDS064 I]WI09Z HUF VfwI FltDSM4 5I UAZ S[. X]
 IB:T JUZ[56 G{TS VG[DFGJLI D]I MGL H JFT SZ[KP

; DFHDA ; tI 4VCL; F 4 5D4 NIF4 SZ6F4 OZH5F, G4 5ZM5SFZ4 HLJNIF4 ; JWD"
 ; DEFJ4 5f6LDF+ 5Z 5D4 5IFJZ6G] HTG VF AWF H G{TS D]I M KP VFH[VF56F
 5Z5ZFUT D]I MGMCF; YI MKP 5IZ6FD[IJ`JDAE]BDZM A\$FZL4 UZLAL4 IGZ1FZTF4 5NDF64
 5IFJZ6GF 5] GM UNSL4 J{ JS +F; JFN4 E]8FRFZ4 , FUJU4 EFOFFJFN 45FTJFN4 SMDJFN HUF
 5] GMpNEjIF KP

UFWLHIGF DT[VF56G[XF JT D]I MGF 5FIFJF/L 4 DFGJLI VG[jI JCFZ]OL, M; MDL
 HM VP DG]I VG[5SITGL ; DT], F DF8[D]I MAC]H DCTJGF KP UFWLHIGF DT[; tI VG[
 VCL; F V[H XFT VG; , FDTLGF ; FRF VG[V\$DF+ IJS<5 KP DFGJ UIZDF VG[5f6LDF+
 5Z 5DGL JFT UFWLHLV[SZIP UFWLHLV[SCI]CT]S[SNZT 5F; [AWFGL H~ZLIFT 5] "SZJF DF8[
 5IF%T ; 5ItT KP 5ZT] AWFGL T06F 5ZL SZJF DF8GL ; 5IT 5ZTL GYIP DF6; VB, MAWM
 , JRM VG[:JFYI" AgIM S[; DU| 5f6L HUTGF VI:TtJ DF8[BTZM pEM SIM U]GFBMZL4
 A/FtSFZ4 , 80F84 KDTL4 GXFBMZL E]8FRFZ JUZ[EI SZ CN[JWL UI P ALHFG[DFZLG] pHFOLG[

AZAFN SZLG[DNBF VG[DCFG YJFGL V\$ALHF DF6; MVG[V\$ALHF NX JrR[ZIT; ZGL :5WF"
YJF , FUL VFJF JBT[:J{rKS ;]F ; U9GMM[VFU/ VFJLP ; DUJDFGJHFT VG[5\$ITGF Z1F6
DF8[ZRGftDS E]DSF EHJFGL KP ; V \$T ZF08; W[Z___ GF J0FG[-VIC\ F J0F" VG[Z_! _
;]MLGF NFI SFG[-HJ`JGF AF/SIMGVCL\; FGMNFI SM" WMOFT S I NP UWLHLV[p5Jf; 4 VeIF; 4
5FYGF WJFZF XAIT VG[; D1wvFGL JFT SZLP IGE'14 IG, ME14 W6FD\$T4 ; DEFJ4 ; i NI 14
5ZM6SFZL DFGJHFTGL JFT SZLP

G(TS E)DSFGF 1Ff+MGLR[D]HA CM XS[KP

s! f j I ISTIJSF; IXIAZMSZJLP

sZf UJGFBMZL V8SFJJLP

s#f ; FDFHLS NDF6MW8FOJFGF SFI \$PMSZJJP

s\$f VWzwWF IGD", G SZJJP

s5f RFIZÈ WOTZ SZJJP

s&f V:5xi TF IGJFZ6GL SFDULZL SZJLP

s*f HFITE]NEFJ N\$ SZJfv s: +LP 5]-QFf

s(f NN150LTMG[DFGI; S VFWFZ VF5JJP

s)f ; tI AM, J]VG[VIC\; FG]VFRZ6 SZJJP

! P5P* VFZMuI VG[SBJ] YA S<I F61Ff+[:J{rKS ;]F ; U9GMGL E]DSF ov

➤ :J{rKS ; U9GMGL H~ZLI FT ov

NXGF TNZ:T IJSF; DF8[VFZMuI VG[SBJ]YA S<I F6GF ZF08EI SFI \$PDM VFUJ] DkI
WZFU[KP VF SFI \$PMGF ; 0/ VFI MHG VG[VD, LSZ6YL NXGF , MSNG]VFZMuI :TZ pR], FJL
XSFI KP :J:Y VG[;]BL ZF08-DF8[VFHGF VG[VEJTLSE, GF SFI \$PMG[VFI MHLT SZL TG]I MuI
VD, LSZ6 BJA VFJxi S KP VFhFNL 5KLGf 5FR NFI SFGF VFZMuI SFI \$PDM5Z GHZ SZLV[TM
:508 ZLT[H6F. VFJX[S[BJA pDNF C]TYL VFI MHGM VG[VFZMuI SFI \$PMG] WOTZ VG[
VD, LSZ6 OST SbjN].I :TZ[H YFI KP HIF, M\$EFULNFZL V<5 S[X]I JT CMJFYL T[; FRF
VYDF, MSNGF SFI \$D AGL XSIF GCLP VFH[VF56F VFZMuI VG[SBJ]A S<I F6 SFI \$PMGL
; 0/TFGL DF+f DI FNLT AGL ZCLP VF 5\$].I FG[V\$;]+ :J~5[

; ZSFZL v ALGV; ZSFZL

IAG; ZSFZL v V; ZSFZL

(Government – Non-effective) (Non Government – Effective)

5YD 5RJ0FL' I MHGGL X~VFTYL H VFI MHG WJFZF IJSF; G] :JISFI] T[; DI [
CM:58, Mp5ZFT 5FYIDS VFZMuI SbjNGL :YF5GF SZJFDF VFJL CTLP HFCZ VFZMuI 4 IX1F6

p5Z hMS VF5JFDA VFjI MCTP VF AWF 5|F; MGF VD\$ RMS; 5IZ6FDM :50856[pEZL
VFjIF HPA DtI] 5PF6 TPH AF/DtI NZDA W8FOM YI M VF SFI SPNGF ; FTtI G[SFZ6[
. ; P!)5! DFNZ ! ____ HLIJT HgDNL9 ! Z! AF/SMTPDGF VFI |I G] 5YD JOF" 5Z] SZ[TI
5C[F DtI] 5FDTF H(!)) DAW8LG[UHZFT &# HB, }YI}Vb, [S[VOWM VOW W8L UI}K[
HIFZ[AF/DtI G] 5PF6 N\DA* _ HB, }GLR[VFJ], KP s\$&f

UHZFTDA ; FDfgI DtI NZ !)5! DAZ#P5 YL W8LG(!)) DA *P) VG[EFZTDA
DtI NZ !)5! DAZ*P\$ YL W8LG(!)) DA (P* YI MKP DZ6NZDA; FZMVJMW8FOMYI MK[
56 TGF 5PF6DA h05YL HgD NZ W8FOJFGF IGWFZLT wI |I DA VF56[; ZLIFD IG00/ UI F
KLVP CSLSTDA DZ6NZ SZTF HgDNZ +6 U6F SZTA 56 JW] ZCI M K[VG[5IZ6FD] J:TL
JWFZFG IJSZF/ ; D:IF IJSF; GF DL9F 0/ RFBJFDA HAZH:T VJZMW pEMSZ[KP EFZTGM
!)5! DAW8DNZ #)P) CTMH[W8LG. P; P!)) DAZ&P! YI MKP HIFZ[UHZFTDA!)5!
DA \$5P& CTMT[W8LG(!)) DAZ5P\$ YI MKP HIFZ[DtI NZ VG\$D[*P) VG[(P* HB, M
GLRM ZCI M KP VFD HgDNZ VG[DtI NZ JrRGM DMBM TOFJTV[J:TL IJ:OMB DF8G] 5FI FG]
5IZA/ AGL UI, KP s\$*f

EFZT[J:TL IGI +6 DF8[SB]A IGI MHG GLITG(!)5! YL :JLSFZLG[!)5Z YL H TGM
VD, SI M HM S[; FY[N]BGL JFT V[K[S[VF8, L JC, L 5C, SI F" 5KL 56 J:TL JWFZFG[
VF56[V8SFJL XSIF GCLP VFZMI 1F+[YI, F ; JWFZ RMS; VFJSEZ NFI S ZCI F KP ; Z\FX
VFI]!)5! DAF#Z JOF" CTL T[JWLG[&\$ JOFGL Y. Vb, [S[AD6L Y. P KMSZLVML , uGJI
Z_P# JOF" EFZTDA VG[!)P\$ JOF" UHZFTDA Y. P VF AWF ; FZF 5IZ6FDM CMJF KTA ZMH
*\$4 ____ AF/SM HgD[K[HDPYL Z\$ ____ G] DZ6 YFI K[sGFvDNBF AWF Y. GF Vb, [
J:TLDA 5_4 ____ HB, M RMBM JWFZM YFI KP VF56L ZF08E GLIT sZ ____ f DA GSSZ
5IZ6FD, 1FL ; RGM YIF GYIP UZLAF. 4 DNMJFZL4 ASFZL4 XCZL VG[UfDI HLJGGI U}JTF VF
AWF IJSZF/ 5} GMKP

VFZMI VG[SB]A S<IF61F+[5_ JOF" YIF 5KL 56 VFI MHG4 VD, 4 ; DL1FF VG[
D}I FSGDA, MSGL VG[:J}rKS ; U9GMGL EFULNFZL AGFJL XSIF CMT TM. ITCF; pHHJ/
CMTP , MSGL 5|TIGIW~5 , MS; JSM VG[:J}rKS ; \YFVMGM; CI MU GJ] 5ZL6FD , FJL XSTP
S], AHbGF #@ VFZMI VG[SB]A S<IF6 5FK/ BRF" KP AHbDA JWFZMYFI 4 5RFZv5}; FZ
YFI T[DF8[:J}rKS ; JF ; U9GMV[: ZSFZ 5Z NAF6 , FJJ}HM VP
s! f :J}rKS ; JF ; U9GMGL ; 0/TFG] \ZC:I ov

:J}rKS ; U9GM5F; [:YFIGS S1FFV[SFI "SZJGL V; ZSFZS jI }ftDS SFI 5wWIT CM
KP ALH] VF SFI 5wWITVMDA H~ZLIFT 5PF6[, RL, F56] , FJL XS[KP HIFZ[; ZSFZDA

VD, ISZ6G\DF/B]NZ\$:Y/[V\$; ZB\CM Kp VG[SDRFZLVMDA:J{rKS ; U9GMGF SFI SZM
HJL ; JFEFJGF VG[pt; FCGM VEFJ CM Kp J/L ; CSFZL SFI 5wWITDA T+GL H0TF VG[
TDFZXFLG[, LW]; ZSFZL SFI SPINGL V; ZSFZSTFG[VJ/L V; Z YFI Kp

HM S[DMOF CJ[VFXFG] ISZ6 NBF. ZC1\Kp HGTFGF R\BFI[, F 5]TIGIWWINGL AG[, L
; ZSFZG[VG[TGf T+ JFCMIG[DMO[DMO[56 ; DHFI\ K[S[VFZMLI VG[SB]A S<IF6GF
SFI SPINGF VFI MHG4 VD, ISZ64 D\IFSG JUZ[TDFD 5\$]IFVMG[HM HLJT VG[O/NFIL
AGFJJL CM TM TDA:J{rKS ; U9GMG[DF+ ; FD[, H SZJFGL GYL 5ZT] T]VMG[; S]I ZLT[
EFULNFZ 56 AGFJJFGL K[HM ; ZSFZV[; S<5GF VG[G]G VIEUDG[SFI F]gJT SZ] TM
:J] \]L ; \YFVMG[TYF , NS; DNFI GL ; S]I EFULNFZLYL :JF:yI VG[SB]A S<IF6 SFI SPINGF
ZF08E] wI] MI; wW SZL XSFXP VFD CJ]; ZSFZ[-; MGFDA;]JW E/[T]L :J{rKS ; \YFVMG[
; S]I EFULNFZLGL VF GJL IGTL V5GFJL K] T[VFGNGL JFT Kp

; ZSFZDA; FDFgI ZLT[, 1I FS I; lwWGF VFSOF I; wW SZJF 5Z EFZv D\$JFGM VIEUD
AN, FJIG[:J{rKS ; \YFVM[5\$]IF p5Z JW]wI FG V5FI T[HM]\H~ZL Kp ; ZSFZGM VIEUD
V]M K[S[BR"SZJFYL IJSF; Y. HFI Kp VCI\H[p65 VFH[JTF] K[IJ]JW 5FI MHGMDA
j]]FtDS IJSF; 5]S]I FGF VEFJGL Kp VF p65 N] SZJF 5FI MHGFVMG[VY'5]ZLT[5]S]I FGL
5]I MJXF/FGF 5]I MUM :J] \]L ; \YFVM[IJS; FJL TG]N:TFJ]LSZ6 (Documentation)
; AWSTF"; FG[p5, aW SZJFGL :JLSIT H~ZLI FT Kp

. P; PZ____ ;]MLDA; FG[DF8[:JF:yI GL VF56L 5IZS<5GF BF; SZLG[U]DL6 UZLAM
TYF XCZL : , D VZLI FDAZC]TF IGJF; LVM;]ML ; FSFZ Y. XSL GYLP :J{rKS ; \YFVM[VF
A]G[JIRT HYMDA ; S]I SFI]FCL SZL VF56L 5]TAWWTFG[5]S] SZJFDA ; ZSFZG[; C I MJL
AGJFG]ZC]Xp

sZf ; ZSFZ DF8[VFZMLI GL GJL 5]YIDSTFVM

ZF08E] S1FFV] ZFHI S1FFV[IH<, F S1FFV[VG[:YFIGS S1FFV[:JF:yI VG[5IZJFZ
S<IF61F+[:J{rKS ; \YFVMV; ZSFZS 5NFG VF5L XS[T[DF8GF j] JCFZ];]RGMoV

- :J{rKS ; \YFVMG[; IS]I ZLT[VFI MHGYL DF0L D\IFSG ;]MLGL TDFD 5]S]I FVMDA
; FD[, SZJLP
- S]N] VG[ZFHI S1FFGF IJ]JW GLIT IJQFI S VFI MHG DF8[IG]ST ; IDITVMDA]5]TIQ9T
I ML I :J{rKS ; \Yf; \YFVMG[5]TIGIWTJ VF5JFGM ; ZSFZ[GLITIJQFI S IG6] SZL
TG]MVD, SZJM
- :J{rKS ; \YFVMGF CMN]FZM VG[5]TIGIWWING[5IZOFN4 ;]DGFZ4JSX]M54 VM5JU"
JUZ[5]SFZGF TF, LD S[:]N]GX]L, TFJWS SFI SPMDA VFDI+T SZL ; FD[, SZJF

- HNFvHNF 5\$FZGF ; XWVGM 5\$<5MS[VeIF; M56 IMI VJL ; 1FD ; \YFG; M5JF
- TDFD :TZ[; tTFT+[H[T[S1FFGL :J{rKS ; \YFVMG[X~VFTYL ; FD], SZLG[SFI \$PMGF VFI MHG4 VD, VG[; DL1FF VD +6[TASSFDA EFULNFZ AGEJJFP ; IJXDF SZLG[5IZ6FD, 1FL SFDULZL Y. XS[T[; \YFVMDf8[A[5\$FZ[EFULNFZL AGL XSP s! f SFI \$PMG); RF, G E, [; ZSFZ C:TS CM 5ZT]VD, LSZ6DA:J{rKS ; \YFVMGL ; IS| E]DSF CM szf VDS IJ:TFZDASFI \$PMG); RF, G H :J{rKS ; \YFVMG[; DU56[VG[:JT+ ZLT[; M5JFDA VFJ[VG[; ZSFZ DF+ AFCI DFUNXG VG[AH\$ 5Z]5FOL TPG[SFI \$P 5FZ 5F0JF DF8[5ZTL :JT+TF 5NFG SZP

E~R IH<, FGF hWIOI F IJ:TFZDA; FRF VYDA:Jf:yI ; [JFG]UfdI IJ:TFZDASFD SZTL ; \YF -; [JF ~Z, ^ G[; ZSFZ[; 5b" HJFANFZL VG[AH\$ VF5L NLW, P VF ; \YFV[E~R IH<, FGF hWOLI F a, MSDA; 5b":JT+ ZLT[:Jf:yI SFI \$PMI MHIG[:Jf:yI VG[5IZJFZ S<I F6 1F+[: ZSF SZTF :J{rKS ; \YF JWFZ[V; ZSFZS ZLT[SFI "SZL XS[K[VG[zD9 5IZ6FDM D/JL XS[K[TG]VFNX"Np8FT Role Model 5Z]5F0], KP

s#f 5IZJFZ S<I F6 SFI \$PMGF INXF; RGMov

- TDFD ; IS| :J{rKS ; \YFVM[; ZSFZGF VFZMI IJEFUDA5MTFG)ZHL:8XG SZFJL :Jf:yI 1F+[: IS| 5NFG VF5JF DF8[5]TAWWTF HFCZ SZJL HM V[VG[5MTFGL ; \YF IJXGL DFICTL HJL S[SFI 1F+4 :8F04 AH\$4 ZHL:8XG GAZ VG[TFZLB4 ; ZGFD) ONG GAZ4 0\$; GAZ4 . D], JUZ[, [BTDA VF5JF HYL :J{rKS ; \YFVMGL -0\$FAjS^ Tq FZ Y. XS[TYF DFICTL5N OFI ZL 56 I5j8 Y. XSP
- VFJL :J{rKS ; \YFVMCF, VI:TtJDAK] TGL IMHGFVMIJX[; 5b"DFICTL D/JJL HM V[TPDH 5IZI:YIT 5YSSZ6 sSituation Analysis f SZL -, M\$, 1FL VIEUD^ (Community need Assessment Approach) V5GFJL VFJxI S GJL IMHGFVM ZH] SZJL HM V[TYF ; ZSFZL T+G[VFJL V; ZSFZS GJLG (Innovative) IMHGFVM CFY WZJF 5Mt; FCLT SZJF HM V[H[VFHGL TFTL H~ZLI FT (Demand of the day) KP
- ; [JFEFJL VG[EFJGFXF/L OMS8ZMshGM VFH[; [JFEFJL , MSG[TFVMGL HD N\$F/ 50I M Kf TPDGL V<5 ; bIFG[AFN SZTF DMBEFUGF BFGUL 1F+DAprR , FI SFT WZJTF OMS8ZM-, B Jh^ AGL ZCI F K[VG[5DFI6T , FI SFT WZJTF G CM TjF-p8 Jh^ V[AAgDFYL ; DFHG[VG[BF; SZLG[AWF OMS8; G[EUJFG DFGTF EM/F NNLMVNG[

ARFJJF DF8[:J{rKS ; \YFVM[5MTFGL SFI " ; JRDA[A[D]NF pDZJFGL TFTL H~ZLI FT
 KP s! f ; JFEFJL VG[IG09FJFG UZLANGF A[, L 0M8ZMG[XMWL SF-L HFCZDA TPDGF
 ; tSFZ ; DFZEM I MHJF HYL VgI G[5Z6F D/[VG[sZf 5f F DF8[5IJ+ TALAL
 jI J; FI G[JfZ ; DHL GLIT IGI DMG[GJ[D]L IAGH~ZL VM5Z[XGM sNFPPT UEFI
 SF-L GFBJFG 5_ 8SF Hb, F VM5Z[XGM v CL: 8M8MDL TYF ; lhZLI G VM5Z[XGM 5f F
 SDFJJF DF8[IAGH~ZL YFI Kf SZGFZ4 HFTHTGF 5IZ1F6M8f8; sS[HDA[S8SL CMI
 K[VG[H[JFZVFZ SZFJJF Gb; FGSEZS CMI Kf VG[XZLZG[5FZEFZ Gb; FG SZ[T]L
 VG[HGL VITXI MSTYL VF0V; ZM 5NF YFI T]L CF. 0MhGL CFIGSEZS EFZ[sDMWLF
 NJFVM VF5GFZ TYF p8JhGL SF/L I FNL T] FZ SZL , MSICTFY[T]GL ACN 5); lww SZJL
 HM VP

- :JF:yI I; JFI GF VgI 1f+[SFI "SZTL :Jl \]L ; \YFVM 56 5MTFGL ; \YFGF pN[XMG[
 GJ]; ZYL ; jI JI:YT SZL TDFVfZMI , 1fL pN[XM; DFIJQI SZJF HM VP
- ZFHI GL VU; Z :J{rKS ; \YFVM[DFT; \YF smther NGOs f GL E)DSF EHJLG[
 :YFIGS VG[, W] :J{rKS ; \YFVM H[IJ:TFZDA; IS] K[ti f SFI f]gJT ; DNFI , 1fL
 ; U9GM H]F S[I]JSD0/M DIC, F D0/M GFUZIS HYM EHG D0/LVM ; CSFZL
 D0/LVM :JfwI FI HYMJU]G[56 VFZMI , 1fL SFI SPM; AWL DFICTL4 DFUNXG VG[
 INXF; Rg 5Zf 5FOLG[TPDG[JWFZ]; 1FD AGFJJF HM VP
- VF 5bZGF GFUIZS ; U9GMG[EFULNFZ AGFJLG[; f{ SM GF ; \ FWGM XISTVM
 I5KfGLG[TPDG[; ZSFZL T+G[:JLSFI "AG[T[ZLT[VFZMI SFI SPMDA HMTZJF DF8[
 VFI MHG SZJ]HM VP
- :J{rKS ; \YFVM HDA :YFIGS SIFFV[JW] ; FZ] 5NFG VF5L XS[T]F VU[TFSDJF/F
 SFI SPMH]F S[J; IT IX1F64 S]A S<I F64 :+L ; F1FZTF4 E'6CtI f IGOF]W jI ; GD]ST4
 :+L; XISTSZ6 VG[VFZMI IX1F6 JU]GF 5MH]8 AGFJL pNFCZ6LI SFDULZL SZL
 ATEJL HM VP VFD SZLG[; ZSFZ TZOYL VF AFATM[RF, TF SFI SPMDA :J{rKS
 ; \YFVM 5ZS AGL XS[VG[Sb, FS SFI SPMDA VFUJL ZLT[; 0/ ; RF, G SZL ; ZSFZL
 T+ DF8[5YNXS 56 AGL XS[KP
- ZI DL ; NLGL X~VFTDA; JFUL :JF:yI GL ; S<5GF I; ww SZJFDA :J{rKS ; \YFVM
 5MTFG]JIX08 5NFG VF5[H[ZF08E] IJSF; DF8[V]S VUtI GL SFI " ; JR sVHgOff AGL
 ZC]L HM VP ; JFUL :JF:yI DF8[5FR 5FI FGL AFATM s! f I MI VFCFZ IGCFZ sZf
 ZMH jI FID s#f ; TT CF: I sVFGINT ZC]f s\$F NZZMH wIFG VG[s5f I MJGM
 DICDF ; DHL D]ZZ ! _ YL ! Z I MJF; GMIGI IDT SZJF VFJxI S H GCL VIGJFI "KP

: JRT :YFIGS :JF:yI SFI SPMSJF CMJF HM V[m

- T[, FEFYLVMDf8[ID+JT (Client friendly) CM
- T[DIC, FVM, 1FL VG[AF/SM, 1FL CM
- T[:YFIGS 5IZI:YITG[VG]-5 CM
- T[ZF08EI , 1I FSNG[5ZS CM 4 HYL T[AWF SFI SPDM; ZSFZL V<5 S[IAG; ZSFZL G AGL ZC[TF ; FRF VYDA, MSNGF 5MTFGF SFI SPMAGL XSP
5MTFGL SFI "; JRG[VF 5IZ5]I DAZH] SZJF ; R{ :J I \]L ;]FEFJL ; \YFVMG[VDFZ]
VFCJFG KP RF, M; JFUL IJSF; GF 5FI F~5 V]F :J:Y ; DFH ZRGFGL INXFDAVF56[; R{; FY[
D/L VF56]VFUJ]I MJNFG ;]GI` RT SZLV]s\$(f
s\$(f EFZTDF\VFZM]I ov

N; DL 5RJQFI I MHGFDA ; FDFHLS IJSF; GA SFI SPMDA VFZM]I GL ;]WFZ6FG[JWFZ[
DCTJ V5FI] Kk, F 5KR NFI SFDA EFZT[VFZM]I IJQFI S VFTZ DF/BFSLI ;]JWFVMGL DMBF
5FI [;]WFZ6F VG[; ZSFZL T+DA 5FYIDS 4DFWI IDS JUZDA JW] DFGJXIST ZMSLG[T]H
;]FEFJL s:J]rKS ;]F ; U9GMF VG[BFGUL 1F+G[; FS/LG[; FZL V]L I;]WW D]/JL KP

SM8S ! PZ!

EFZTDF\VFZM]I ;]EF/ 1F+[VFJ, F OZOFZM

IJUT	1951	1981	2000
5Bfq5FYIDSq; FD)CS VFZM]I S]N]	725	57363	163181s))f
NJFBFGfq CM:58, MsTDFdf	9209	23555	43322 s)5v)&f
IAKGF sBFGUL VG[HFCZf	117198	569495	870161 s)5v)&f
OMS8Z sVFW]GS 5wWITf	18054	143887	737000 s)(v))f
5IZRFIZSFVM	61800	268700	503000 s))f
D[, ZLI F S; Ms, FBDFf	750	270	22
S]8ZMJGF S; Ms! _ CHFZGL J:TIVF	38.1	57.3	3.74
XLT/F sS; MGL ; bI ff	44887	ZMUGFAN	-
SZDLI F sS; MGL ; bI ff	-	39792	ZMUGFAN
5M, LI MsS; MGL ; bI ff	-	29709	265
; ZZFX VFI]I sJOMDFf	36.7	54	64.6
VNFHLT HgDNZ sNZ ! ____ CHFZF	40.8	33.9	26.1 s))f
VNFHLT DtI]NZ sNZ ! ____ CHFZF	25	12.5	8.7 s))f
AF/DZ6GMNZ sNZ ! ____ CHFZF	146	110	70 s))f

EFZTGL VFZMUI 1F+[5]JTTL 5IZI:YIT VF 5DF6[KP ; ZSFZL 5| tGMwJFZF CH] V\$
ZMU 5Z SFAJD/JFI tI AJ/L ALHF GJFvGJF E I SZ ZMUMHUF S[; F; 4 % , U4 A00<f] GMEZOM
; DU| IJ` JDA DHAJF AgI M KP VF DF8[N; DL 5RJ0FLI I MHGFDA :J{rKS ; UF ; U9GMGL
E)DSF GSSL SZJFDFVFEJL T[D]HA

s! f VFZMUI IJX[, MSNDAHFUIT , FJJFG]SFD SZJP

sZF IJIJW ZMUNGF 5FYIDS IRgCMVG[TGL ; FJR[TL IJX[, MSNG[HF6SFZL VF5JL

s#f ; \YFVMJrR[DHAJF ; \$, G pE]SZJ]

s\$f VFZMUI ; EF/ ; FG[p5, aW YFI V[C]TG[GHZ ; D1F ZFBIG[:J{rKS VG[:J; CFI H)MGL
DFSBLUDA; FS/L , UFDVVFJXP

s5f ; ZSFZ :J{rKS ; \YFVMGMJW]G[JW]p5 I MU SZXP ZMU IGI 4+6 , MS HFUIT4 SBJA

S<I F6GF SFI SPMDA:J{rKS ; \YFVMV ; ZSFZS SFDULZL SZL XS[

s&f R5L VG[IAGR5L ZMUNGF 5]TSFZ4 IGNFG VG[; FZJFZ DF8GF SFI SPMDF8[:J{rKS ; UF
; U9GMGL; FD[, SZJFP s\$)f

s5f :J{rKS ; UF ; \YFVMGL VF ZMUI IJ0FI S SFDULZL ov

IJ`J VFZMUI ; \YF(WHO) V[NZ J0F* DL V[5], G[VFZMUI ING pHJJFG]GSSL SI P
Z__Z GF J0F"DF8[IJ`J VFZMUI ; \YFV["Move for Health " VU]; J+ VF% P IJ`JGF
, MSNG[; FZ] :JF:yI D/[T[DF8]SBJ, FI :J{rKS ; UF ; U9GM SFI ZT KP INJ; [INJ; [IJ`JDA
E I SZ ZMUMJWTF HFI KP XLT/F4 VKAOF4 VMZL4 % , U JUZ[ZMUM; FD[V\$X D/JI MTM; F; 4
V[. Oh4 Sg; Z HJL E I FGS IADFZLGMEZOMVFBF IJ`JDAKP

; DFH VG[, MSNGF IGZMUL HLJG DF8[:J{rKS ; \YFVMGLR[5DF6[E]DSF EHJL XS[
KP

s! f ; FZF :JF:yI 5B"VFCEZ DF8[; ZSFZ ; FY[D/LG[SFD SZP CNB, M Z[:8MZg8 DAFBJFGL

RLHvJ:T]MMAZFAZ -FSIG[H ZBFI 4 I MUI UBJTEJF/L H J:T]J5ZFI VGL TSNFZL ZFB[
sZF VFZMUI IJ0FI S IX1f6GL ;]JWFVMpEL SZ[

s#f jI FI FD XF/FVMR, FJ# I MU4 5f6FI FD4 :JLDLU 5], 4 ZDT UDTGF DNFGM AFUvAULRF
VF AWFGJ I J:YF SZ[

s\$f XZLVzD S; ZTGMDICDF ; DHFJ[T[DF8[IXIAZM ;]DGFZ A9SMUM9J]

s5f ; FDFHLS :TZ[GXFBNZL VG[VRPVF. PJIP V[. Oh HUF VFZMUI GF 5] GM56 pS], L XSF I
T[DF8[; ZSFZ4 ; FDFHLS ; \YFVMVG[:J{rKS ; UF ; U9GMJrR[GHLISGL EFULNFZL CMJL
HM VP s5_f

SÐ9ZMJ H[RFDOLGM ZMJ K[H[E I SZ K[T[ZMJ IGJFZ6DA 56 ; ZSFZGL ; FY[; FY[
 :J{rKS ; \YFVINGM OF/MGFGMv; GMYIP VFhFNL 5C, F VG{tI FZAFN 56 SÐ9ZMJ NNL"5tI I
 OMS8ZM VG[; DFHGM jI JCFZ W6M ITZ:SFZ 5f+ CTMP ZSTI5T IGJFZ6 DF8[!)Z\$ DA
 "British Empire Leprosy Relief Association" X~ SZJFDf VFJIP VF p5ZFV
 Sß, IS IB: TL IDXGZLV56 5MTFGL SFDULZL X~ SZL P DCftDF UFWLHLV[SÐ9 ZMJ VGTTFG
 NNLVINGL ; ÞFG[5]TLQ9F VF5LG[NXGF SÐ9 ZMULVM 5tI I [DFGJTfFNL J, 6 V5GFjI Þ NXDA
 DCFZMUL ; ÞF D0/4 S: TZAF UFWL ZF08H :DFZS 8÷8[VF SFD p5FOL , LWP UFWLHLGMNI F GIC
 5ZT]; ÞFG[DCtJ VF5TMVIEUDP

– ZSTI5T IGJFZ6G] SFI" DF+ TALAL ZFCTG] GYL 5ZT] TPA HLJGGL IG00/TFG[
 VFGNDA AN, JFG] VG[jI ISTUT DCfKfVING[IG0:JFY" ; ÞFDA AN, JFG] wI Þ KP HM TD[
 ZSTI5T GF NNLG]HLJG AN, L XSM VYJF TGF HLJGGF DkI MDA 5IZJTG , FJL XSM TM TD[
 UFD0FVMDA VG[NXDA 5IZJTG , FJL XSFXM ^ ^

:J{rKS ; ÞF ; U9GMV[UFWLHLGM VF ; NX p5FOL , LWP !) \$* DA -ICgN SÐ9
 IGJFZ6 ; W ^ ^ GL :YF5GF Y. P ONPR]. Z[; ÞF \YFVINGF DI FNLT VIEUDG[IJ:TT SZLG[
 IJLJW SFI MSZJF UFD0FVINGL JrR[SßNMBM, JFG]SCI Þ !) 5! DAUFWL :DFZS IGWGF SÐ9ZMJ
 IJEFU TZLS[Gandhi Memorial Leprosy Foundation(GMLF) GL X~VFT Y. Tß[
 :J{rKS VG[:JT+ 5Þ MUMSZLG[I MHGFAwW VIEUDG] 5NFG SI Þ

! P5P(:J{rKS ; ÞF ; U9GMGL 5I FJZ6, 1fl E]DSF ov
 s! f 5I FJZ6GL ; DH]TL ov

5I FJZ6 XaN -5IZ^ VG[-VFJZ6^ V[A[XaNGMAG, MKP-5IZ^ Vß, [RFZ[AHIG]
 VG[-VFJZ6^ Vß, [VfrKfNG VYJF 50 s:Tzf DFGJLGL V; 5f; ZC, L ; 108G[DFGJLGL]
 5I FJZ6 SCL XSFI P HDA 5NX4 E5Ð94 H/: J~5M VFANCJF4 JG:5IT4 5f6L; 108 JUZ[VGß
 5fSITS TtJMG; DFJX YFI KP VFJZ6DA DNFJZ64 H/FJZ64 JFTFJZ6 VG[HLJFJZ6
 ; S/FI, KP ALHL ZLT[SCLV[TM 5I FJZ6DA SNZTGF DpI 5FR TtJMG; DFJX SZL XSFI P
 s! f 5yJL szfVFSFX s#f 5f6L s\$f JFI]VG[s5f VluGP VF 5FRÞ TtJMG] I MuI ZLT[; DT], G
 YFI TM; DFHDA jI J:Yf H/JF. ZC[KP 5ZT]HMTDfAV; DT], F 5NF YFI TMTGL V; ZM; DUJ
 DFGJHLJG p5Z 50[KP s5! f

JTDFG ; DI DA VFfMUS4 XCZLSZ6 4DÞLJFN4 J: TLDA E I HGS J1wW4 HLJGX, LDA
 OZ0FZ HÞF 5IZA/MG[SFZ6[5I FJZ6 5Z Sß, IS IJWFTS V; ZM; HF' KP HD S[VMhMG 50DA
 EUF64 CJFG] 5NÞF64 HU, MGM GFx4 NIZI F. HLJMG GFx4 5F6LG] 5NÞF64 VJFHG] 5NÞF64
 HDLGG 0/NÞTFDA W8FOM THFAL JOFF4 UJG Cfp; . 0ß8 JUZP 5I FJZ6GL VFJL IJWFTS

V; ZNGMEMU JIRT ; DFHGF SB, FS ; DCMAGIF KP HDAVFINJF; LVMM OZTF ; DCM SFZLUZ ; DCM 4 UFDL6 VG[XCZL UZLAM TYF DIC, FVINGM ; DFJK YFI KP VF ; DCMG[VFIYS IJSF; GL GLITGL TZFCG[SFZ6[56 ; CG SZJ]50I]KP VFINJF; L ; DCGJ JFT SZLV[TMHU, F 5ZGF ; ZSFZGF VIWSFZG[, LW[TMVG[HU, YL IJDB AGJ]50I]KP VF ZLT[TMM ; {5YD TPGF Ì NI ; DF HU, YL IJBF 50I FP HU, ; FYGF TPGF ; AWMVTB CTFP HU, DFYL TMM TPG[HLJGH~ZL RLHJ: TMMD/JL , [TF CTFP HD S[BMZFS4 5] VG[ZCPF6P VF TDFD AFATM TPG[IJGFD]I [D/L ZC[TL CTIP ALH]VFINJF; L IJ:TFZMDADMBF AWMYJFG[, LW[VFINJF; LVMG[TPGF IJ:TFZMDFYL OZIH FT56[:Y/FTZ SZJFGL OZH 50LP TYL TMM ; D1F 5G0 :YF5GFGF VGŞ ZF1F; LSNGF 5] GM 5NF YI FP HU, DA TMM DŞT56[VG[:JT+ HLJG HLJTF TGF 5Z ; FYL DMBL TZF5 VFJL 50LP +LH]HU, 5ZGF ; ZSFZGF VIWSFZNG[, LW[TPG[ZMHUFZL D/JJF DF8[UFD0FVMDFYL :Y/FTZ SZJFGL OZH 50LP TMM ZMHUFZLGL XNW VY[XCZMDA VFJJF , FuI F VG[XCZGL h5058LVMM RF, LVMS[UNSLDAHLJG HLJJF DHAZ AgI FP

5I'JZ6 VG[DFGJHLJG VŞALHF ; FY[VIEgG ZLT[; S/FI[, KP DFGJL 5MFFGL TDFD H~IZI FTM HD S[CJF4 5F6L4 BMZFS4 ZCPF6 TYF VGŞIJW 5ŞFZGL EFİTS ;]JWFVM 5I'JZ6DFYL D/J[KP JWDFN ; F SITS JFTEJZ6 56 5I'JZ6DFYL ZRFI KP VÐ SCILV[TM TDAVITXI MST GYLP

szf 5I'JZ6 ; Z1FF ov

. P; P! (5 (DAVD[ZSG . Ig0I g; DADBL ; l8, [UMZFMGL HDIG BZINJFGL VMDZGM H[Ì NI :5Xl" HJFA VF% M CTM T[p<, BGLI KP -VD[Vß,]HF6LV[KLV[WZTL DFGJLGL DFI, SIGL GYLP DFGJL V[WZTLG]KNZ] KP WZTLG[DFY[H[Vf5ItT VFJ[K[T]TGF ; VFGM 5Z VFJ[KP DFGJLV[WZTLGMJ8 Uyi MGYI4 T[DF+ TGMVŞ UŞMH KP VF J8G[KNJF V[H[SA SZ[T]5MFFGL HFTGF H KN ; DFG K[^ ^

5I` RDGF NXM[TMDF+ Z5 JQF"5C[, FYL H 5yJL ; Z1FF DF8[5] tGM VFNZ[, F KP 5ZT] EFZTLI ; \SITDA TM 5FRLG ; DI YL H 5yJL ; Z1FF DF8[-5yJL; ŞT^ ZRFI [V]KP TNp5ZFT WDUYMM JN4 p5IG0FNDA56 VGŞ ; CLVIML 5yJL ; Z1FF VUJGF D+MZRFI[, F KP

I GF. 8p GXg; VGJFI ZMDj8 5]UFD (UNEP) wJZFZ ; DU[IJ` JGF ZF08MM[TFZLB 5 DL HJG IJ` J 5I'JZ6 ING TZLS[pHJJFG]GSSl SI]KP s#f SNZTL ; 5ItT wJZFZ VFIYS IJSF; ov

IJ` JGF SM 56 NXGM VFIYS IJSF; T[ZF08DA5F%T YTL SNZTL ; 5ItT 5Z VFWFZ ZFB[KP DFGJLGL IJLW VFIYS 5]ItTVM SNZTL VF5ItT 5Z VFWFZLT KP DFGJLGL BMZFS4 5MFS4 ZCPF6 TPDH JI J; FI DF8[SNZTL ; 5ItTGMVFWFZ , UM50[KP IJLW SNZTL ; 5ItTDA

HU, ; 5ItT4 5X}; 5ItT 4 Dt: I ; 5IT4 H/; 5ItT S10F ; 5IT VG[BGLH ; 5ItT JUZ[U6L
 XSFI P VFYL TGL ; DTM, HF/J6L SZJL T[DFGJL DF8[VIT VFJxI S KP
 s\$f 5I FJZ6 V U[IRTF 5ZS DNfVMov
 U|GCfp; . 0\$8 v Z6J1wW
 VMhMGF : TZDFUFA0]v H{JS J{JwI GMIJGFX
 JGIJGFX v V|; 0 JOFF
 HDLGGL GA/F. v H/G}N}QFTLSZ6
 XCZL JFI]5N}FSMv IJQFFST SRZFTL VFI FT
 s5f EFZTDF \5I FJZ6 IX1F6 VG[A WFZ6 ov

EFZTDF 5I FJZ6GF I5TF 0MPZFDN}JGF VYFU 5|I tGMYL ; f5YD SFXL AGFZ;
 I}GJI; 8LGF JG:5IT IJEFU C9/ 5I FJZ6 IJ7FGG[prRTD ; LDF 5Z IJS; fji P

EFZTDF 5I FJZ6 IX1F6GM IJQFI TNG GJM IJQFI KP EFZTDF SNZTL ; 5ItTVMGM
 IJGFX Y. ZC1M KP VFGL ; FY[5I FJZ6GL ; D:IFVM56 IJS8 AGTL HFI KP VFG[SFZ6[
 5I FJZ6 VUJL , MSM; DH S/J} IX1F6 V5FI T}DH ; Z1F6 IJX[IJRFZFI T[B}A H DCTJG}
 KP EFZTDF 5I FJZ6GL ; D:IFVMJO[DFGJ 5} GMpEF YIF K[tIFZ[5I FJZ6G}DCTJ JwI]
 KP VG[5I FJZ6 IX1F6GL H~ZLI FT pEL Y. KP

5I FJZ6GL HF/J6L VG[; JWGGM ; DFJX . P; P!) (& GL ZF08EI IX1F6 GLIT
 sNPE) GF GJF VeIF; SPGF CFN~5 TtJM pDZJFDF VFjI P K}, F +6 NFI SFGL 5I FJZ6G[
 IJ`JS1FFV[; D:IF~5[HMFDF VFJ[KP DFGJHFTGF IJSF; DF 5I FJZ6 DCTJG}VU KP V[JFT
 :JLSFZJFDF VFJL KP 5I FJZ6 ARX[TM DFGJHFT ARX[V[; tI G[:JLSFZJFDF VFjI } KP
 . P; P!) *Z4!)) Z VG[Z___ DF5yJL 5IZ0FNIM[56 IJ`JGF N}XMG}wI FG 5I FJZ64 5N}F6
 VG[J; IT J1wW TZ0 BfI } KP

IJ`J ; D:IFVM; DHJDF VG[pS}, JDFE EFZTG}I MUNFG IJIX08 ZCI } KP V[; NE[
 EFZT[56 GJF 5U, F E I F"KP HD S[.

s! f IX1F6DF 5I FJZ6GF V\$DMNFB, SI F"KP

sZf AWFZ6DAGFUIZSGL DY/E}T OZHMDA 5I FJZ6GL ; Z1FF VG[; JWGG[; DFjI F KP

s#f EFZTGL ; JmR VNF, T[IX1F6 IJEFUG[EFZT ; ZSFZ wJZF OZH 5FOL S[IX1F6GF NZS

TASS[SM G[SM IJQFI DF 5I FJZ6 IX1F6G[:YFG VF5JP

Vf, Bs! f

NIGI FDF\; FYL JW]5NDF6 O, FJTF ! _ NXMG5NDF6DF \IC; ; M

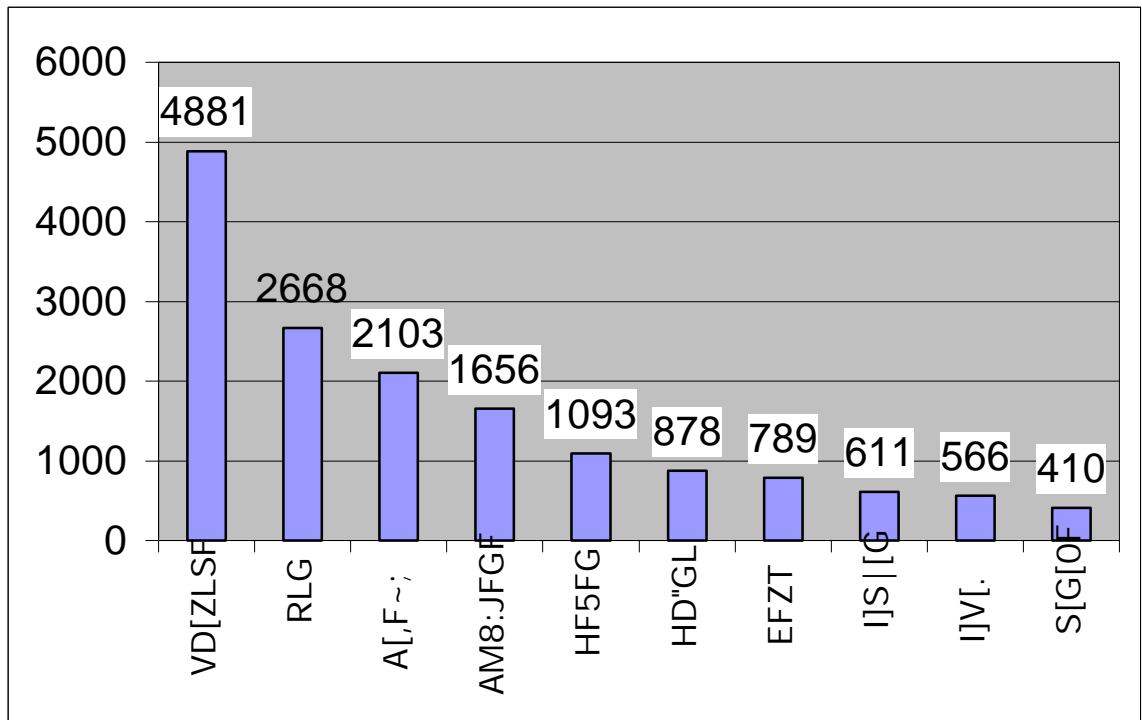

5fI%T ov IGI IT4 5I FJZ6, 1FL DFI; S

EFZTDFADFYFNL9 _P) DBES8G 5NDF6 O, F. ZCI\Kp pnMUM JFCGM JUZGF SFZ6[YTMWDFOM5I FJZ6G\5NDF6 SZ[KP V\$ SJLGF DT[-IJXF/ HU IJ:TFZ[GYL V\$ H DFGJL m ^ T|pIST 5DF6[DFGJL p5ZM 5X\$51FL NZLIF. HLJ; 1084 JG:5IT JUZG[56 HLJJFGM VIWSFZ KP DFGJL 5MDFGF :JFY"DF8[VG[EFTS ;]JWFVM JWZJF DF8[VB, MAWM :JFY" Agl MS[V6[5X]4 51FL VG[JG:5ITG\HLJG TYF DFGJG\5MDFG\HLJG E I \$Z BTZFDFAVEJL UI, KP s5Zf

5f6LG\5NDF64 CJFG\5NDF6 4 wJIGG\5NDF6 JUZ[VB, L CN[O, FI\K[S[CJ[:J:Y VG[TNZ:T DFGJHLJG Dksj, Y. UI\Kp 5f6LDFABFZX JWL KP CJFDASFAG OFI MS; F. OG\ 5DF6 JwI\Kp DMF XCZMDF` JF; 56 G , [FI VU]JFTFJZ6 Y. UI\Kp J/L SFZBFGFG\UN] SDLS, I \$T 5f6L GNL4 T/FJMDFAKMD[KP J/L GNL 4 SJF S[T/FJDA56 BJA UNSL O, FI KP VU]5f6L 5X# 51FL4 5f6LVMs[DF6; M5LJ[K[VG[ZMJRF/MOF8L GLS/[KP 5\$ITGL ; DT], F HMBDFI KP J/L HJNF HJNF NXMJrR[V6]AMIA VG[5ZDF6]AMIA AGEJJFGL CZLOF. 56 JWL KPAMIA SFZ6[IGS/TM ISZ6M; U" VITEI \$Z KP HF5FGGF GFUF; ISL VG[ICZMXLDF 5Z VDZLSFV[O\$, F V6]AMAGL IJ5ZIT V; Z CH]56 HMJFI KPHYL BJA UZDL 5O[KP J/L

JFTEJZ6GF 5NDF6G[, LW[;)'GF 5FZHFA, L ISZ6MYL AREJT]VMhMG JFI[G]50 56 5FT/|YI|
Kp SI FSvSIFs TM TPA UFAOF 56 50IF K[HYL ;)'GF ISZ6M ; LWF H 5yJL 5Z 50[KP
5IZ6FD[RFDOL 5Z NFhIFGF VG[5X]v 51FLVMDAVG\$ ZMUMYFI KP

VFH[DMBF X CZMDFVGVUFDOFDFAH I Fh]VMtI FwMMF84 SM, FC, Vg[ADZF6 HmJF D/[
Kp GFGF DMBF ; FDFHLS 5; U[, Fp0:5LSZ4 :8LZL M85 JUZ[DI FNLT DF+FYL VG\$ W6F DMBF
VJFH[, MSMJUFO[KP GJZF+L S[HFCZ SFI SP JBT[VJFHG]5NDF6 EI SZ Y. 50[KP J/L
JFCGMGM WMMF8 4 SFZBFGDA RF, TF I+MGM WMMF8 JUZ[EI SZ ZLT[JwIF KP J/L INJF/L S[
ALHF 5; UIM[H[08FSOF VG[NF~BFG]OMDFI K[TGF SFZ6[VJFHG]VG[JFTEJZ6G]B)A 5NDF6
YFI KP DMBF VJFHMGF SFZ6[SFGGF S658, 5Z V; Z YFI KP DF6; ACZM56 Y. XS[J/L
7FGTVMM 5Z V; Z YFI KP ; TT 50WF ; FE?IF SZ[VU]56 AG[KP

IJ`JGF p06FTFDGDFAZ_ DL ; NLDA_P& ; j8LUP HB, MVG[RF,]Z! DL ; NLDA! P\$
YL 5P(; j8LUP ; jLGMJWFZMYJFGL ; EFJGF KP s5#f CJFDFGDfYTF DMBF OZOFZM5\$IT 5Z
EI SZ IJST V; Z SZ[KP 5ZL6FD[DFGJHLJG HMBDFI KP

IJSI; T ZF08M JFTJZ6DA SRZM KMD[K[TPA (Z@ 5DF6 SFAG OFIMS; F. 0)& @
JFCGMGF WDFOFYL OJ, FI KP JFTEJZ6DE H[SFAG OFIMS; F. 0 OJ, FI K[TPA DFYFNL9 5DF6
VDZLSF !)P* DBES 8G4 h\$ 5HF; TFS ! ZP#4 ZIXIG OQZKXG ! _P*4 IABG)P54 HF5FG
)P#4 D, XLI F 5P(4 RLG ZP*4 Afhl, !P*4 GF. HZLI F _P(4 EFZT !P! DBES 8G KP UJG
Cfp; GL DF9L V; ZYL NGLIFG]JFTEJZ6 EI SZ CN[HMBDFI]KP JFTEJZ6DfANZ JOF! P! \$
VAH 8G SFAG OFIMS; F. 0 JFTEJZ6DA9, JFI KP EFZTDAZ_ SZMD , MSMUN]5F6L 5LJ[KP
5F6LGF 5NDF6DA*5@ IC:; MpnMUMVG[D/D]TZGF IGSF; GF SFZ6[YFI KP ! _ DL 5RJQFI
IMHGDFAZ__ * ; jLDAEFZTGF TDFD IJ:TFZDA:JrK 5F6L 5CMRFOJFGL HMUJF. KP s5\$f

HU, MGMVFOwO GFX Y. ZCI MKP T[DF8(!) ((DfZF08Ei JGGIIT AGFJIP E)DGF
S], IJ:TFZGM ##@ EFU HU, MSZJFGF KP NXDL 5RJQFI IMHG DHA Z__ * ; jL Z5@
IJ:TFZ VG[Z_! Z ; jLDA##@ IJ:TFZDAHU, MpEF SZJFG]GSSL SZFI P

!) (\$ DfZ HL OL; jAZ[YI[, L EM5F, Uj; NjW8GFDA, UEU 5_4__qv jI ISTVM
DtI]5FDL CTIp55f VG[V; bI , MSMDFNULGMEIJ AgI FP J/L %, F:8LSGL GJL XMWGF SFZ6[
5NDF6DA)A JWfZMYI M !) *# DA; F5YD JBT VMhMG JFI[G] 50DAUFAO]NBFI]HGF DF8[
5NDF6 HJFANFZ KP ! & ; %8jAZG[VMhMG INJ; pHJJFG]GSSL SI P

IN<, LDFJW] 5NDF6 SZTF ! ____ VfhMUS V\$DNG[AW SZJF ;]5D SIB[H6fjI]CTJ
5NDF6 IGI+6 ANDGL ZRGF SZJFDFVfJLP TFHDC, GF ZIF6 DF8[5NDF6 IGI+6 AND[Z! Z
V\$DMAW SZJF H6fjI]CTP

s&f 5I FJZ6 HF/J6LDF \:J{rKS ; \YFVMov

5I FJZ6 HF/J6L VG[; WfZ6F DF8[:J{rKS ; JF ; U9GMGLR[5pF6GL SFDULZL SZL
XS[KP

s! f UFD 5RFI T S[GUZ5FI, SFGL CNDAVFEJTL 50TZ HDLG S[ZND 5ZGL AG[; F. ONGL
HDLGDFUJ'FFZM56 SZ[VF DF8[HU, BFTFGM; CSFZ S[; DFHGL EFULNFZLGMp5I MU SZP
sZf XCZL SRZFGI IGSF, GL jI J:YF DF8[DNN~5 AG[VF DF8[I Mui OGH jI J:YF SZFJP HIF
56 I Mui ; UJOMGF CM TYF ; tTFJF/FG]wi FG NMZ[VG[, MSMG[56 SRZFGF I Mui IGSF,
DF8[: DHEJP

s#f 5F6LGF GLSF, GL jI J:YF SZ[4XCZMDFAVG[UFD0FDFABFOEJF/F IJ:TFZMDF5F6L EZF. ZC[
KP J/L SB, FS , MSMHFCZ DFU"5Z 5F6L -M[KP HGFYL DrKZ 5NF YFI KP VG[D], ZLI F
O]I]HJL IADFZL O], FI KP

s\$f 5F6LGL HF/J6L4 IJH/L AREJJF , MSMG[; DHEJP

s5f 5I FJZ6GL HF/J6L DF8GF SFI SPMSZ[VG[, MSMDAHFUIT , FJJFG]SFD SZP

s&f ; FDFHLS JGLSZ6GF SFI SPMSZ[J'FIG]HTG SZ[, MSMG[J'FYI YTF OFI NF ; DHEJP

s*f JW]J'FMJFJJF DF8[, MSMG[; DHEJ[-KMDFAZ6KMD^ JW]J'F JFJM VFAFNL , FJM^ JUZ[
;]+M, MSM; DHEJP J'FMVF56G[0/4 O], 4 KFI OMTMVF5[H KP 56 5]ITGL ; DT], F
HF/JJFDFAC]DCtJG]SFD SZ[KP T[, MSMG[; DHEJ[

s(f 5N]F6 O], FJTF VFfMUS VSDMGL DMH6L SZ[VG[VEJF VSDMAW SZEJJF VYJF TGL
8]GM, MHL S[5wWIT AN, JL HYL ; DFHDF5N]F6 G O], FI T[H]M[KP

s)f UFD0FDFpSZOF J{7FIGS 5wWIT V[YFI T[DF8[DFUNXG S]5 ZFB[KF6LI]BFTZ UMAZU[
%, Fg8 AGEJJF S[H]JS BFTZ AGEJJFDFAVG[; HLJB[TL DF8[W6]p5I MUL KP

s! _f UFD0FDFANIZI FSF0FGF IJ:TFZDAHDLGDFABZFXG]5pF6 JWT]HFI K[TRMGMS[OF.
BFTZ GFBL BZFX S. ZLT[V8SFJJL T[G]DFUNXG VF5[

s! ! f HDLGG]WwJF6 V8SFJJF 56 5] tGMSZP

s! Zf R\$0D AGEJL DL9F 5F6LGM; UÇ SZEJ[H]YL HDLGGI BZFX NZ YFI P

s! #f UFD0FDFUFOF AFJ/GL hfOL B]A JWTL HFI K[HGF SFZ6[HDLG V\$ND ;]L VG[
E]JUJZGL Y. HFI KP UFOF AFJ/G[NZ SZL J04 5L5/M , LDOM V]AMJUJZ[, FAF ; DI
;]ML H/JF. ZC[V]JF J'FMJFJP

s! \$f %, F:8LSGL Y[, L4 5F6LGF 5fpR H]JMWG SRZMH[5I FJZ6 DF8[B]A H HMBDL Y. 50I M
K[TFGF IGSF, GL VFW]GS 5wWITVM, MSM;]ML 5CMRFOP

s! 5f GNl4 ; ZMUZ S[T/FJGF 5F6LGL UNSL 56 BJA JWL KP VF56[tI ADMBEFUGF WFIDS
:Y/MVG[IF+FWFDMGNL ISGFZ[HMUF D/[KP HIA, MSMWFIDS zwwFYl 5ZF. G[W6L
UNSL SZ[KP GNLDFA:GFG SZ[0], CFZ ROFJ[4NLJF VUZATL4 Wf5 SZ[4 SMJ/F SZ[GNl
SLGFZ[CMDCJG SZ[JUZGF SFZ6[GNLGF 5F6LGL BJA UNSL YFI KP , MSNG[VFJ]G SZJF
VG[GNLGF 5F6LGL 5IJ+TF HF/JJF ; DHFJP

s! &f ZF; FI I6S BFTZGF AN, [H[JS BFTZGMp5 I MJ SZJF , MSNG[; DHFJP ; HLJ B[TLG
5M; FCG VF5P

s! *f 5NDF6 OJ, FJTF JFCGMNZ SZFJJF SFI JFCL SZP

s! (f HFCZ ; DFZEM SFI SPMS[pt; JMJBT[, fp0 :5LSZ4 :8LZLI MS[DMBF VJFHGF WOFSE
SZT[NF~BFG]CM TMT[AW SZFJ[VYJF IGIN08 VJFHDAH T[JUFO[T[DF8], MSNG[
; DHFJP

s!)f ; ZSFZ VG[5NDF6 IGI +6 ANDGF SFI NFVING], MSM5F, G SZ[T[DF8], MSNG[; DHFJP[VG
5F, G G SZGFZ ; FD[SFI JFCL SZP

sZ_f 5Bm, S[OLh, GF AN, [; LPVGPLH GL JI J:YF SZJFADNN SZP HYL JFCGMWJZF YT]
5NDF6 V8SP

sZ! f 5I FJZ6 HFUIT VU[; [DGFZ4 IXIAZ ZFB[VMhMG INJ; 4 5I FJZ6 INJ; JUZ[pHJP

s*f 5I FJZ6GF HTG DF8[V5FTF VJMD" s5&f

➤ . IgNZF UFWL 5I FJZ6 5Z:SFZ ov

!))! YL X~ SZFI[, VF 5Z:SFZ 5I FJZ6 ; Z1FF DF8[ptS08 SFDULZL DF8[NZ JOF
JI IST S[; \YFG[V5FI KP . GFDDA~FPV\$, FBGMZMS0 5Z:SFZ4 ZHT SD, TYF 5Xl:T5+
VF5JFDFVFEJ[KP

➤ >IgNZF I5jI NIXGL J'f ID+ VJMD"ov

JGLSZ6 TYF 50TZ HDLGG[GJ; FwI AGEJJFGL zP9 SFDULZL SZGFZ jI IST4 HFCZ
; \YFG[VF VJMD"V5FI KP !) (& DFX~ SZFI[, VF VJMDFAIJIJW VF9 SBPUZL KP HDA
5RFI T4 jI ISTUT4 UFDL6 :TZGL ; \YF4 GUZ5FI, SF JP:TZ[VJMD"V5FI KP NZ JOF[V5FTF
VF VJMDFA~FP 5_ CHFZG]ZMS0 5FIZTMOFS 4 DP, TYF 5DF65+GM; DFJX YFI KP

➤ DCFJ'f 5Z:SFZ ov

!))#v)\$ DFX~ SZFI[, VF VJMD" RMSS; 5SFZGF J'fGF Z1F6 VG[pKZ DF8
JI IST S[; \YFG[VJMD"VF5JFDFVFEJ[KP VF DF8[~FPZ5___q G]ZMS0 . GFD TYF SD, VG
5DF65+ V5FI KP

- 15TFAZ ZF08EI 5IFJZ6 OI, MXL5 VJMD"ov

5IFJZ6 HTG DF8[; XMWG TYF IJSF; G[, UTL SFDULZL DF8[VF VJMD"V5FI KP BF; SZLG[5IFJZ6 IJ7FG 1F+[; XMWG IJSF; DAF5MTFGL HFTG[; DI5T SZGFZ jI ISTVING[VF VJMD"YL GJFHLX SZFI KP VF VJMD"GL ; JWFZ[, IXQI JIT 5JTDf; -FPZ& CHFZGL KP VF p5ZFT 5j"; DI GF VFWFZ[VJMD", JFGMIJS<5 :JLSFZGFZ pDNJFZG[EyY]VYJF Kk, [YI[, 5UFZ S[EyY]ADPVL H[JW]ZSD CM T[V5FI KP IGJT YI[, jI IST S[5jXGZ HMVF VJMD" 5F88F. D SFD SZJFGL . rKF WZFJTMCM TMOI, MXL5GL ZSD NZ DICG[-FP! _ CHFZGL KP TGM ; FDfGI 5UFZ S[5jXGGL D/TL ZSD p5ZFTGL VF ZSD ZCXP CF, GF VFJSJZFGF IGI DM VG; FZ AG[S; DFOI, MXL5GL ZSD 5Z VFJSJZMEZJM50TMGYLP

- HJJS J[JwI DF8GMAIP5LP5F, ZF08EI 5IFJZ6 OI, MXL5 VJMD"ov

GMW5F+ ; XMWG TYF IJSF; G[; DI5T VF IXQI JITDA jI ISTUT AJWw 5JTEFG[5M; FICT SZJFGM VFXI 56 ZBFIM KP ; JWFZ[, HMJJF. DJHA 5JTDf; -FP Z&4___ GL IXQI JIt TYF EyY]S[Kk, [D/J[, 5UFZ ADPVL H[ZSD JW]CM T[V5JFDFVFEJL KP VF IMHGDF 56 5F88F. D SFD SZJFGL . rKF WZFJGFZG[5JTDf; -FP! _4___ GL ZSD VF5JFDFVFEJ[KP

- ONP; , LD V, L VG[ONP; FB, F OI, MXL5 ov

JgI 5f6L HTG TYF ; XMWG 1F+[zD9 SFDULZL SZGFZ VIWSEZLVMTYF IO<0 JSZNG[VF VJMD"V5FI KP ONP; , LD V, L VJMD"5N[X S[IJ:TFZGF 51FLVNGA ; XMWG SFI"AN, TYF ONP; FB, F VJMD"; :TG 5f6LVM; AW[; XMWG SFDULZL DF8[VF5JFDFVFEJ[KP

- ZFHLJ UFWL4 ZF08EI JgI 5f6L4 HTG VJMD"ov

JgI 5f6L 1F+[GMW5F+ 5NFG SZGFZ jI IST VG[; \YFG[A[SBJZLDA VF VJMD"V5FI KP NZS VJMD"-FP Vj , FBGF ZMSO 5FIZTMQFSGMKP

- VDTFNJL4 JgI 5f6L HTG VJMD"ov

JgI 5f6LGF HTG DF8[ICDT TYF AI, NFG VF5GFZ jI IST S[; DFHG[VF VJMD" V5FXP HDAF5FIZTMQFS 5B[-FPVj , FB ZMSOF V5FX[TYF JgI 5f6L HTG ; FY[; S/FI[, UFD IJ:TFZGL jI IST S[; \YFG[VF VJMD"V5FXP

- ZMSO VJMD"ov

JgI 5f6LGF Z1F6 DF8[5MTFGL HFTG)AI, NFG SZGFZG[D+F, I TZOYL ZMSO 5Z:SfZ V5FI KP ZFH:YFGGF HMW5Z IH<, FGF zL UUFZFD IA`GM 4 IRSFZFG[Vj IXSFZLGF 5HDFPVL

KNDJJDFAUM/L JFUL CTL VG(TG)Dti]YI)CTP Dv+F, I(THL IJWJFG[-FP5_ CHFZG)ZMSO
5FZTMQFS VF5[, CTP TG(XF)RS|DF8[GMDLGB SZFI[, CTIP
s(f NZLI FSF ØFGL ; OF. ov

. g8ZGXG, SM8, S, LGV5 sVF. P; LP; Lf ; FUZT8 ; FO VG[:JrK SZJFG]
VFTZZF08Ei VIEIFG IJ`JEZDA ; FYL DMB] V\$ INJ; G\ VIEIFG KP VF. P; LP; LP; FY[
EFZTLI GF\$FN/ VG(T8Z1FS N/[CFY ID, fjIF KP ; \YFV[Z_ DL ; %8jAZvZ__# GF ZMH
5M\ANZGF NZLIFSØFGL ; FO ; OF. SZL VF. P; LP; LP vZ__# G\ VIEIFG NJGIFGF !! _
N\XMD\RF, [KP 5IFJZ6G)HTG V[VF56L V\$ G(TS OZH KP EFZTGM NIZI FSFØM *5__
DF. , YL JW] , FAM KP DCF; FUZMGL :JrKTF DF8(XF/FvSM, H4 :J(rKS ; \YFVM ; FDFHLS
D0/M 5IFJZ6LI HYMJUZ[HINDFI V[VEJxi S KP VF DF8[:J(rKS ; \YFVM[5RFZ4 5]; FZ
SZL HFUIT , FJJFG) SFD SZJFG) KP NZLIFSØ[% F:8LSGL AJU4 5FGvALOLGF 5\$B4 9PF4
GF/LI ZGF KF, F JUZGM SRZM DMBF 5DF6GF 9, JFI KP HGF 5NØF6 JW[K[VG[NIZIF.
HLJv; 108F[56 G\$; FG YFI KP J/L NZLIFG)5F6L 56 5NØFT YFI KP s5*f
! P5P) :J(rKS ; ØF ; U9GMGL DFICTL IJØFI S E)DSF ov

Z! DL ; NLD\DFICTL VG(8\$GM, MHL 1F+[VS<5GLI 5IZJTG VFjI)KP ; DFRFZ5+M
DØhlg4 8[, LjLhg TYF VG , MS; 5S"DfwI DM 8[, LONG4 Ø\$; 4 DMAF. , 1F+[SfIT Y. KP VFH[
5HF HFUT Y. K[VG[, MSM56 ; FD[RF, LG[5MFFGL HM TL DFICTL DF8(DLOLI FGMp5I MU SZ[
KP J/L SM%Ø BZ4 . g8ZGB VG[. , \$8MGLS jI J:YFGF SFZ6[DFICTLGF 5RFZ v 5]; FZG):J~5
H AN, F. UI) KP J/L Z:TF4 IJH/L4 5F6L 4 JFCGjI JCFZ4 ; N\XfjI JCFZ 1F+[56 W6L
; JWFVM pEL YI[, L CM TGM , FE :J(rKS ; \YFVM , ØM ZCIMP VFH[SØ, LI :J(rKS
; \YFVM5F; [OMG4 Ø\$; 4 SM%Ø BZ4 . g8ZGB HØL ; JWFVMKP :J(rKS ; \YFVM; DFHG):YFG
DHAJT SZJFD\DCtJGL E)DSF DFICTL ; RFZ wJFZF EHJL XSP , MSM; ØL DFICTLVM5CMRFOL
IJJW ZLT[p5I MUL Y. XSP VFH[W6L :J(rKS ; \YFVM5MFFGF :JT+ VBAFZ4 RM5FGLI F4
DØhlg S[5]; TSMACFZ 5FØ[KP :J(rKS ; ØF ; U9GMUD[T[1F+[SFI ZT CM 4 VG[5MFFG)SFI"
, MSM ; ØL , . HJF4 SFDD\ UIT , FJJF4 RMS; F. JWZF4 IJ:TFZ JWZFJF DFICTL; RFZGF
DfwI DMGM p5I MU SZJM 50XP J/L DFGJ; HLT S[SØZTL VF5ItT IGJFZ6D\ S[IX1F6 4
VFZMLI 4 , MSHFUIT4 ; DFH; ØF S[5IFJZ6GL HF/J6L VF TDFD SFIM DF8[TØ[DFICTL
; RFZGF DfwI DMGMp5I MU SZJM50XP s5(f
s! f D)N|T DfwI DM ov

HDFHFCZFTM4 GMBL; 4 VBAFZ4 RM5FGLI F4 DØhlg 4A), Ølg4 5IZ5+M4 5+MVCØF,
45]:TS JUZ[DFZOT[, MSMG(HF6SFZL VF5Ø VFJL HF6SFZL DFICTL IJØFI S CM 4 R[TJ6L IJØFI S

CM 4 ; FJR[TL IJOFI S CM S[5JtTGf ; DFRFZGL CM 56 Vf V\$ V; ZSFZS Dfwi D KP
 5MTFGL 5JtTYL 5IZIRT YFI P VFH[,]BT Dfwi DM, MSM;]WL DFICTL 5CMRF0JF DF8GF ; Z/4
 ; :TF VG[VGS]/ ; FWGM KP VFH[SB, LI :J{rKS ; \YFVMG[5MTFGF VBAFZ v NIGS4
 ; F%TFICS4 5FI1FS S[DFI; S V\$MACFZ 5OTF CM KP NFPTP DIC, FVM DF8[JQ6JN]JL4 I5| F
 ; DFRFZ4 ; %TZU4 sVFGNLF4 AF/SMDF8[AF/ :JF:yI ;]FN sR[TFGF 4 IJSF; GL JFT sIJSF; f
 IJRFZ spgGITf4 ; ICIZ 4 ; BL4 HG5Y4 ;]F ;]F; 4 V\$, jI 5IFJZ6 DF8[5IZ; Z4
 5IFJZ6ID+4 IGI IT4 pHF; JUZ[DU]hLG TYF 5FI1FSMS[DFI; SMDFICTLVM VG[HF6SFZLVM
 TMVF5[H KP ; FY[; FY[TF, LD ; FICTI 56 5Z]5FO[K[VG[; DFHGF , MSMG]DGMA/ JWFZ[KP
 ; \$<5XIST DHAJF AGFJ[KP ; DFHGF , MSMG]8SL ZC]JFGM VG[IJSF; GM VFWFZ 5ZM 5FO[KP
 ; DFHGF 5] GNG]JFRF VF5[KP SM V\$ B]AG[L ; FDFHLS W8GF; DFH ;]WL , . HFI KP
 ; ZSFZL T+GF N]F6M H]F S[E]8FRFZ4 , FUJU4 ; UFJFN4 T]DFZXFL4 VD, NFZ XFCL JUZG[
 B], F 5FO[KP ; FZ; FZ ;]JRFZ VF5L G[TS WOTZDF\56 DctJG]SFD SZL XSP VgI FI VG[
 XMF6 ; FD[VJFH p9FJJFG] VFCJFG SZ[KP :+LVMG[T]DGF CSSMYL 5IZIRT SZ[KP AF/
 :JF:yI 4 SB]A S<IF64 5IFJZ6 HF/J6L4 V:5XI TF IGJFZ64 HFITI E]NEFJG[, UTF ; FZ
 v; FZ ,]MACFZ 5FOL , MSM;]WL 5CMRF0[KP

UHZFTDFA[DCTJGFAVBAFZM:J{rKS ;]F ; U9GMwJFZF 5SFXIT SZJFDFVFI[KP
 HDFR0], KFA sHgDE)D 8=8f VG[UHZFT ; DFRFZ s, MS5SFXG 8=8f GM; DFJX YFI KP
 sZf NkI Dfwi DMov

5NXGM ELTIR+M AGZ4 5M:8Z4 CNDL; 4 HFCZFTMJUZ[BJA V; ZSFZS 5ZJFZ Y.
 XS[KP NFPTP SB]A IGI MHG4 jI ; GD]ST4 SNZTL VF5ItT JBT[; , FDTL JUZ[DF8[NkI Dfwi DM
 W6F p5I MJL ; FIAT YIF KP W6L :J{rKS ; \YFVM; ZSFZ ; FY[; \$, G SZL DFICTLVM; FDFgI
 HG; DNF1 ;]WL HFCZFT4 CNDL; 4 AGZ4 5NXG wJFZF 5CMR[KP VBAFZ4 DU]hLGDAHFCZFT
 VF5LG[S[HFCZ :Y/IM[HFCZFTGF 5F8LIF , UFJL 5MTFGL 5JtT p5ZFT ; FDFgI ; DFHGF
 DF6; G[; FDFHLS N]F6M ; FDFHLS S]ZJFH] jI ; GML E I SZTF JUZ]YL DFICTUFZ SZ[KP
 NFPTP V]. OhGM ZMJ GF YFI T[DF8[jI ISTV[ZFBJFGL ; , FDTL4 RINDF; FDF DrKZGM O], FJM
 V8SFJJM4 ZMURF/MOF8L GLS/[ti FZ[ZFBJFGL SF/HL VU]GL ; RGFVM HFCZ :Y/IM[; IR+
 DS[KP HYL ; FDFgI VG[VE6 DF6; G[56 ; DHFI P :J{rKS ; \YFVM VFH[NkI Dfwi DMGM
 56 ; FZMV]Mp5I MJ SZ[KP

s#f z]jI Dfwi DMov

; EFVM ; DLGFZ4 IXIAZ4 VMDLIM S[]4 5JRG 4; N]XFVM JUZ[wJFZF :J{rKS
 ; \YFVM 5MTFGF SFI]M C]T]VM 4SFI SP]M VFI MHGM JUZ[VU] , FEFYLVING[5IZIRT SZ[KP

; \YFGL I; lwVVMX)K[VGT[X]SZJF DFU[Km T[56 VFJF Dfwi DMYSL , MSM; \WL 5CMRFO[KP
8[, LOMG4 , fp0 :5LSZ4 VMDLI MSf; B4 ; EFVM4; [DGFZ S[IXIAZ ZFBLG[, MSNG[DFICTUFZ SZ[
KP J/L SB, LS ; \YFVMGF8S4 EJF. 4 V\$5F+LI VIEGI 4 JUZ[wJFZF DFICTLVM , MSM; \WL
5CMR[KP SMDL V\$TF4 jI ; GD]ST4 ZSTNFG4 ZF08Ei VF5ItTDAjI J:YF5G 4 SBJA IGI MHG
JUZ[; D:IFVMDf8[DF[BS S[zfjI Dfwi DMW6f p5I MJL ; FIAT YIF KP :J{rKS ; \JF ; U9GM
, MSNG[V5L, SZLG[; DFHGF VFHY'S ; FDFHLS IJSF; DA ; CEFUL Y. XSP NFPTP SBJA
IGI MHGGF SFI SPDAEJF. 4 GF8S S[DF[BS ; DHEJ8 JWfZ[SFZULT GLJO[KP J/L H[IJ:TFZDA
SFD SZJFG[CM tI FGL :YFIGS EFOFFDA, MSM; FD[5] GMGL ZHJVFT VG[TGF pS[, GL JFT SZ[KP
J/L :J{rKS ; \YFVMTE, LD 5FD[, VGEJL DF6; MCM KP VB, [T[, MSNGF 5] GMG[S[JFTG[
V; ZSFZS ZLT[ZH]SZL XS[KP jI ; GD]STDA56 DF[BSq zfjI Dfwi DMW6f ; 0/ YIF KP
NFPTP R[TFG jI ; GD]ST SbjN]DMBFEFUGF SFI SPDM; EFVMZFBLG[S[JSTtJ :5WF"S[10AB wJFZF
SZ[KP H[, MSM; \WL V; ZSFZS ZLT[5CMR[KP
s\$F NfxI v zfjI Dfwi DMov

VFBMYL HM XSFI VG[SFGYL ; fE/L XSFI TMA[. gNfI MJ0[D/J[, L DFICTL I FN
ZCL HFI KP VFH[8LPJLP 4 SM%a BZ4 5MH\$8Z 4 . g8ZGB HJM ; FWGMGM p5I MJ NZ NZ ; \WL
DFICTLVMG\ VFNFGv5NFG Y. XSP NFPTPSrKDA VFJ[, F E\$5GF ; DFRFZ VFBL N]GI FDA
; DFRFZ Dfwi DMJ0[h05YL 5CMRFOL XSFI F CTFP VG[ZFCT TYF AREJ SFDULZL W6L h05YL
5ZL 5FOL XSFI. CTIP SB, LS :J{rKS ; \YFVM VFH[VPDGL SFDULZLDFANxi v zfjI sAudio-
Video f Dfwi DMGMjI F5S p5I MJ SZ[KP V\$ H DFICTL HJNL v HJNL HuI FV[5CMRFOJFGL CM
tI FZ[JLOLI MSf; B S[JLOLI M ; LPOLP S[5MH\$8 W6] p5I MJL ; FIAT YFI KP SrKGF E\$5GL
E I FGSTFGM bIF, HJNL HJNL 8LPJLP RG, IM[SJZH SZ[, F Nxi M HM G[H VFJL HFI TD CTMP
SB, LI :J{rKS ; \YFVM 4 8LPJLP SFI SPDM wJFZF4 JLOLI M ; LOL S[JLOLI M SFI SPDM wJFZF
DFICTLVM , MSM; \WL 5CMRFO[KP

! P5P! _ :J{rKS ; \JF ; U9GMGL VgI E]DSF ov
s! f IJSF; , 1fL E]DSF ov

:J{rKS ; \JF ; U9GM IJSF; , 1fL E]DSF IJIX08 ZLT[EHJL XS[HD S[5I FJZ6GL
HF/J6L4 5N]F6 IGI v 64 J:TL IGI v 64 SBJA S<I F64 HFCZ VFZMuI 4 :JF:yI JWS SFI SPDM
AF/ Z; L h)AX4 GXFAWL4 0E; V[OS8GL ; D:IF VU[IJFGMG[R[TJ6L4 SgI F S[/J6L4 5f-
IX1f6 JUZ[VU[B]A DctJGL E]DSF EHJL XSP

VF I; JFI DCL, F VIWSFZ4 DIC, F HFUIT TYF DIC, F S<IF64 V:5XI TF
 IGJFZ64 ; FDFHLS ; DFGTF VG[; DZ; TF4 ; FDFHLS SJZJFHMG L GFANL4 TCJFZINGL ; FNUL56"
 pHJ6L HJF ; FDFHLS ; JWFZGF DNFMVGJ JFRF VF5JFG)SFD IDOLI Fv DfwI DMwJFZF ; FDFHLS
 ; JF ; U9GMSZ[KP VWzwWF GFANL 4 TFISS VIEUD4 5ZJDFY"VG[DCGT TYF zDG)DctJ
 JWfZ[TJF IJRFZMG]5FWfgI VF5[TJF ; DFRFZM, BJF OI, FJJF HM V[J/L pOfp56FG[AN, [
 SZS; Z 4 ; FNUL VG[ARTG)DctJ :JrKNTFG[AN, [IX:TAWW VG[; V DL JTG4 CTFXFG[AN, [
 VFXEJFNL NQ8SM6G[5ZTF IJOFI MJF/F IJRFZMG[OI, FJJF 5F6LGL ; D:IF VG[H/; RI
 4JMBZXP I MHGFVM ; HLJB[TL 4SIOFG) VFW)GSLSZ64 pt5FNSTF VG[SFI 1FDTF JWfZTL
 5wWITVM JUJZ[IJOFI MGM OI, FJM SZJM IJSF; G[VJZMWTL VFIYS VG[JCLJ8L GLITVM 5)I I
 , MSNG[HFUT SZJF TYF IJSF; , 1FL I MHGFVM VG[SFI SPMDA 5HFGL EFULNFZL JWfZJLP
 JTDfG5+M ; FDI SM DJhLG4 ZDLI M NZNXGDA HNF HNF SFI SPM VF5L , MS<IF6 VG[
 ; DFH IJSF; DfDctJG)I MJNFG VF5L XSP

sZf DFU"; , FDTLGF 1 F+[:J{rKS ; JF ; U9GMGL E)DSF ov

VFIYS 5JItTGMjI F5 JWJFYL EF)TS ; JWFVMDf8GL DFU 56 JWTL ZCL KP -; DI ^
 ~5L ; 5ItTGF ; NEDfEF)TS ; JWFG[IJXDF 5FWfgI V5FI KP IJSF; GL VF NMB tJIZT JUJ
 H/JF. ZC[T[DF8]5FSL 5CM/L ; OSGI DFU JWTL ZCL KP ZF08Ei TP H 5FN)XS S1fV[VF
 INXFDAIJJW 5)I tGMCFY WZJFDAVfJL ZCI F KP

DFR"v!)) * G)IR+ DFUGF ; NEDfSM8SvZ! DfVf%I F DHA HMUF D/,)KP

SM8SvZ! G)VfSofSLI IR+ :508 SZ[K[S[S], , Af. GL AfAT[VIB, EFZTLI :TZGF
 ; NEDfU)HZfTDA8SFJZL 5DF6 W6)VMK)KP ZFI GF WNZL DFUDfT[8SFJZL JW) ; FZL KP
 5ZT)NZ ! ___ RfPSPDLP NL9 JFCGMGL ULRTF EFZTGL ; ZZFX JFCGMGL ULRTF SZTF U)HZfTDA
 JWfZ[KP s5)f

JWTF HTF JFCGMGL ; bI FGF SFZ6[VS:DFTGL ; bI FG)5DF6 JwI)KP J/L4 JFCGMGL
 ULRTFGF , LW[5FISUGF 5) GMXCZMDFpEF YI F KP

SIM8S v ! PZZ

EFZTDF\VG[UHZFTDF \Z:TFGLI:YIT sISPDLDF F

IJUT	UHZFT	EFZT	8SFJFZL
Z:TFvS], , AF. sISPDLf	72,165	1,99,364	3.62
; 5F8LJF/F Z:TF	66,873	11,70,026	5.72
ZF08EI WMZLDFU"	1,570	34,849	4.51
ZFHI WMZL DFU"	19,761	1,37,119	14.41
NZ ; MRIPSPDL N19 Z:TF	37	65	-
NZ ; MRIPSPDL JFCGULRTF sDFRv) (f	21	12	-

sVf DFU", , FDTL ov

Z:TFVINGL U6JtTF VG[JFCGMGL ULRTF :JFEHJS ZLT[H DFU", , FDTLGF 5] GMpEF SZ[KP V6 VNFH DHA . P; P!)) GF VT[*5_((_ CHFZ , MSM IJ`JDA DFU" v VS:DFTMDA\DtI]5fdI F CTF4 HDA! _ 8SF DtI] EFZTDFAGMWFIF CTFP HD HD XCZLSZ6 v pnMULSZ6GL 5]S]I F JWTL HFI KP TD TD JFCGMGL CZ0Z JWTL HFI KP JFCGMGL h05L VJZHJZYL pEF YTF VS:DFTGF 5] GNG[C, SZJF DFU" ; , FDTL HF/JJL V[CJ[SJ/ ; ZSFZ DF8[S5Z]SFD KP JF:TJDA DFU", , FDTL V[GFUIZSTFGL S/J6L ; FY[HMDFI] M5] G P TYL H VF ; NEDFA56 SJ/ ZFHI p5Z VFWFZ G ZFBTF IAG; ZSFZL ; U9GMwJFZF ; J]YT 5]I F; M CFY WZJFDAVFEJ[V[CSLST p5Z EFZ D6JFDAVFEJ[KP

DFU", , FDTLGF 1F+[IAG; ZSFZL ; U9GMGL E)DSFGMV; ZSFZS 5]I F; ; F6YD . P; P !)) * DFAFv, FN\DAFCFY WZJFDAVFEJ I MHDFAIJ`JA6SGF ; CI MUYL VF SFI G[CFY WZJFDA VFEJ, P V, AT EFZTDAIJSI; T ZFHI MDA; F%TFICS ZHFGF INJ; MM[XF/FGF AF/SMwJFZF ZND ; p8L 56M, GL SFDULZL K6, F Z5 JQFYL YFI KP 5ZT] CHL VFH[56 T[V6 TNG :JrKS VGF6RFIZS 5]I tT TZLS[U6FI KP

DFU", , FDTLGF SFI DAs6n]I ; ZSFZ VG[:YFIGS :JZFHI GL ; \YF ; FYGF VFTZ; AWM H~ZL AG[KP IJ`JA6 wJFZF A[56FZGF IAG; ZSFZL ; U9GMG[VF VUJ]; CFI SZJFDAVFEJ[KP VM6Z\XG, V[GPHLPMVG[VDPJMS; L V[GPHLPM VM6Z\XG V[GPHLPM JF:TJDA56I 1F SFI " SZTL ; \YFVM K[HI FZ[E, FD6 4 ; XIMG4 DFUNXG DF8[SFI " SZGFZ ; \YFVM VDPJMS; L ; \YFVM KP VM6Z\XG, V[GPHLPMDA ; DNFI VFWFIZT ZF08EI :TZGF VG[VFTZZF08EI :TZGF; U9GMGM ; DFJX YFI KP IJ`JDAFv, FN\ I; JFI IZM6GF NXM4 5FIS:TFG JUZDA VF 56FZGL ; \YFVMSFI SZT KP

sAf EFZTDF \DFU"; , FDTL

EFZTDAIDIG:8E VMD ; ZO[; 8Eg; 5NB" (MST) wJFZF ; F5YD HFgI MFZLv!)))
DA VBAFZL IJ7F5G VF5JFDA VEFJ, P EFZT EZDFYL #) HB, F IAG; ZSFZL ; U9GNG[
!)))vZ___ GF JQFDA VF VU[VGNFGGI OF/J6L SZJFDA VEFJL CTIP GJHAZ vZ___ GF
VCUF, DHA #) 5SL #Z ; \YFVIM[; VMFSFZS SFDULZL SZL CTIP * ; \YFVIM[VGNF
D/JIF AFN TGF VD, ISZ6DAIG00/ H6FTF H[T[ZFH I ; ZSFZMDFZOT VGNFGGI ZSD & 8SF
JI FH ; FY[5ZT D/JL , JFDA VEFJL KP

EFZTDA\DFU", FDTLGF ; NEDFA ; FYL ptS08 SFDULZL DF8[ZFHZL 5ZDFZ DDMZI ,
8÷8 s5Gff GL ZC[KP VF IJTLG\DFU"vVS:DFTDAVJ; FG YTA\TDFG I5TFV[5]+LGF , uG
DF8[VGFDT ZFB[L ZSD s~FP! _ , FBf DFYL SJ/ VF H C[TYL 8÷8GL ZRGF SZL L K[P
. Iq:88I B VMD ZMD 8HOS VHI JSXG (IRTE)4 IN<CL wJFZF 56 VFJM5IF; SZJFDA VEFJ
KP

sSf DFU"; , FDTLGF 1F+[:J{rKS ; U9GNGGL IJXQFTFVM ov

DFU"; , FDTLGF ; NEDASFI ZT IAG; ZSFZL ; U9GNGF VIWSFZLVMGFUIZSM; FY[RRF"
SIF"AFN TH7MGF DT 5DF6[SFI "SZ[KP VF ; U9GMGL GLR[DHA IJXQFTF HMUF D/[KP
s! f TI/IF ; JLG\VG; WFG

sZf GJIG p5FI MI MHJF DF8GL 1FDTF

s#f IGI`RT IGZTZ 5|S|F

s\$f , MSIGL EFULNFZL DF8GF JWTF HTF 5| tGM

s5f wI | DF8GL 5|TAWWTFYL , FAFUF/F ; JML SFI ZT CMJFYL BRDASZS; Z TMAHL TZO VF

5SFZGF SFI DFIAG; ZSFZL ; U9GMGL DI FNF GLR[5DF6[HMUF D/[KP

sOf DFU"; , FDTL 1F+[:J{rKS ; JF ; U9GMGL DI FNFVM

s! f , MSMDAIX1F6GMVEFJ CMJFYL ; FJWFGLGM56 VEFJ KP

sZf DFUJI JCFZGF IGI DIML W6F , MSMVHF6 KP DMBF XCZMDA56 DFICTLGF VEFJ[

HF6SFZLGF VEFJ[YTL UO, TMG]5DF6 ZZ 8SFYL Z(8SF HB,)HMUF D/[KP

s#f DFU"VS:DFTGF JFZ; NFZMGF W6F IS:; FVMDA5GJ", GGF 5| G[W6L UR HMUF D/[KP

H\YL IAG; ZSFZL ; U9GMVF INXFDA\GMW5F+ SFDULZL SZL XSTF GYLP

s\$f 5M, L; T+ 4 UCBF\ GFUIZS ; U9GMJUZ[JrR[;]+ftDS ; \$, GGMVEFJ HMUF D/[KP

UJHZFT ZFH I DA IGIDT:J~5[VF 5SFZGL SFDULZLDA HMDFI [F IAG; ZSFZL ; U9GM
HMUF D/TF GYLP VDNFJFNVD]A. 4 VDNFJFNvZFHSMB HJF CF. J[S[HGF 5Z 5|T 5/ JFCGM

5Z5F8 JJJ[NMOTF ZC[KP tIA-VS:dffG hMG^ GF SPU/ 5F18IF DFZJFYL SFI "YTKGYLP DFU"
vVS:DFTGF IS:; FVMG]5DF6 VG[:J~5 HMTF VF INXFDAIAG; ZSFZL ; U9GMVFU/ VFJ[TI
H~ZL KP SM DwI JTL"; \YFSLI :J~5[5] tGM YJF H~ZL KP VFJF DwI JTL"; \YFVMwJZF
5] tGM YFI VG[TPG[GFGL DMBL ; BFJTM/TL ZC[TM; 0/ SFDULZL X~ Y. XSP

DFU"; , FDTLGF DN[Bf; GMW5F+ AFAT V[K[S[VF VU[SJ/ ;]+ftDS SFI \$PMW6F
YFI KP 5NXG 5M:8Z4 DFU"; , FDTL ; %TFC4 V[VFTZS ; , FDTLGF ; NE[H~ZL KP T[YFI 4
RF,]ZC[TGL 8LSF 56 GYL 5ZT]JFCG jI JCFZG[-GFUIZSTF^ ^ ; FY[HMDLGT[VWGL S/J6L
VF5JFDFVVFJ[T[INXFDAfBf; 5] tGMSZJFGL H~Z KP

5FYIDS VG[DfwI IDS XF/FDA E6TF ! (JOFYL GLRGF JI GF AF/SM 56 DMBF v
JFCGM R, FJTF CM KP H[, FI ; g; JUZ R, FJTF CM KP VFJF JBT[XF/F4 ; FDFHLS
; \YFVM 8FOLS 5M, L; SM GL 56 HJFANFZL G CM Vp , FU[KP JFCGjI JCFZ 1f+[VS:DFT
IGJFZJF :J{rKS ; pF ; U9GMHMF I T[VIGJFI "KP

! P& EFZTDA:J{rKS ; pF ; U9GMo pNEJ VG[IJSF;

EFZTDAh05L 5IZJTGM JrR[56 :J{rKS ; pF VG[ALHFG[DNN~5 YJFGL EFJGF
DHA]T AGL KP VG[JW]IJ:TZL KP EFZTLI DF8[:J{rKS SFI "AF/56YL H 5MTFGL ; FDFHLS
OZHGF Vp EFU~5 U6FI KP WD" NFG 5}I VG[ALHFG[DNN~5 YJFGL 5Z6F VF5[KP
; DFH; pF IJW SFI MwJZF SZ[KP :JFID IJ]SFGNGF DT[-HG; pF V[H 5E]; pF^ KP SB, FI
, MSM H~ZLI FT DN , MSM[VFHYS ; CFI SZ[KP BMZFS VG[S50F VF5[KP NJF4IX1F6 VG[
VFGN 5pMN DF8; UJOM SZ[KP EFZTDA D9 VFzDM DINZM VG[WFIDS ; U9GM :J{rKS
SFI GF 5RFZ4 5]; FZDADCtJGM EFU EHJ[KP V5UG[DNN 4 JwMMG[5p VG[VFNZ4 ZMULG[
; FZJF4 TZ: I FG[5F6L 4 E]I FG[EMHG JUZ[WD"DF6; G[XLBJF0[KP VFJ]SFD SZLG[DF6;
5}I SDF. XS[KP

EFZTLI ; FDFHLS jI J:YFGF E]TSF/DA HM V[TM W6L 5Z5ZFVM VG[5pFI, SFVM
HMW D/[KP H[I M]I VG[VGS]/ G CTLP NFPTP ; TL5YF4 NCH5YF4 XpGvV5XpGGF bIF, M
JUZ[56 SB, FS S]ZJFHM; FD[: FDFHLS ; JWZFVMGL X~VFT !) DL ; NLDVVG[JL; DL ; NLGL
X~VFTDAY. P

! P&P! :J{rKS SFI G] \:J~5 VG[bIF, ov

:JfKfV[SZ], f SFDG[:J{rKS SFI "SC[KP HG[VU]HLDA Voluntary SC[KP Voluntary
XaN V[, pLG XaN Voluntas 5ZYL pTZL VFjIM KP HGM VY". rKf s WiI f VpMYFI KP
. rKfDA 5ZSA/4 DGMEFJ4 hBGf4 TDgGF JUZGM ; DFJX YFI KP :J{rKSTF JFNGL AWL

YLI ZL E, [V[DGMW{7FIGS4 G{TS 4VfwI HtDS S[5ZDFY" IJ7FGGL CM NZ\$DA DFGJLGL
. rKfVMGM bIF, HMWF D/[Kp DF6; GL . rKFXIST H RDtSFZ ; H[K[VG[DF8[H Sβ, FS
; FDFHLS NpF6MNZ SZL XSFI Kp

:J{rKSTFJfNGMbIF, DFGJTF 5Z VFWFIZT Kp H[VFBF IJ` JG[SβA TZLS[HV[KP
EFZTDA-J; WJ SβASD^ GM bIF, 5RI, T Kp DFGJTFJfNDf 7FIT4 WD4 ; 5NFI 4 ZUEN4
5fT VFJF SXF G[SM :YFG GYLP ENEFJ VG[V; DFGTF SZTF T[XAT VG[; CVI:TtJ 5FI F
5Z VFWFIZT Kp

:J{rKS SFI "S[:JI \ JF XaN ; FDFgl ZLT[pDNF C[T]YL IG0:JFY"EFJ[YT]SFI "Kp ; VβT
SβA4 ; DNFI 4 ; UF ; AWLVM47FIT VG[; DFH; JF HYDAZC[KP ; FDFHL VFWFZLTTFG\ VF
SNZTL 5IZ6FD Kp DF6; 5MTFGL VG[ALHFGL H~ZLI FTM; VMFJF 5MTFGF VG[V\$ALHFG[DNN
SZ[KP SNZTL VG[DFGJ; HLT VFOTMHJL S[5Z4 NpSF/ 4 VFU4 ZMURF/MJUZ[JBT[T]BA
p5IMJL Kp

:J{rKS SFI "V[XaNG[JWFZ[:5Q8 SZJFGL H~Z Kp XfIaNS VY"VG; FZ TGMDT, A
; DNFI VJMYFI Kp VF VYW8GDA; DNFI GL VM/B ZFHI GF IGNXMS[SFI NF wJZF :Y5FI J,
HFCZ ; TFGF V\$DYL V, U Kp W6L JBT :J{rKS SFI G[IAGVIVST ; FDFHLS ; JF ; U9GMGL
5JItT ; FY[; ZBEJJFDA VFJ[KP VF :J{rKS SFI GM~I-UT VY"Kp T[AC]; FDFgl JFT K[S[
W6L IAGvVIWST ; \YFVMH[UFDOfDfSFD SZ[KP HGL :YF5GF XCZMDfAYI, L CM K[VG[T[
VIGJF; L EFZTLI MwJZF R, FJTL CM Kp ALHF XaNMDfANZ\$ jI JCFZIS C[T] DF8[T[:YFIGS
; DNFI ; FY[+IHL jI ISTG)HMF6 SZ[KP :J{rKS SFI GF I MLI VY"DF8[; DNFI DfH OJZF
I:5J HJ)CMJ)HM VP

5HI IJGMAFHL TDPG ; JMI GF bIF, GL ; DHJTL DF8[HGXIST XaNGM5J MJ SZ[KP
VF HGXIST V[:J{rKS SFI "Kp SFDG):J~5 VMKF DctJG)Kp VFJL 5JItT H[5-L 4; \YF S[
; U9G wJZF SZJFDA VFJ[T], NMGF :YFIGS IJ:TFZGL CM VG[H[ACfZGF DFUNXG S[
NB, ULZL IJGF SFD SZ[TG[:J{rKS SFI "SC[KP NZ\$; DNFI 5MTFGF :JIJSF; DF8[, M\$; IDIT
AGFJ[HGL ZRGF SFI NF wJZF GCL 56 :J{rKS ZLT[SZJFDA VFJ[TG)AWFZ6 Tq FZ SZJFDA
VFJ[VG[TDGL H~ZLI FTMVG[VIUPTF GSSL SZJFDA VFJ[TMT[56 I MLI ZLT[H :J{rKS SFI "
SCJFI Kp

5Mf; Z DpZv ; L GF6FJ8LGF DT[; FDFgl ZLT[:J{rKS SFI 4 ; FDFHLS 5ZLJTG ; FY[
; AIWT Kp H[5JTDfG 5IZI:YIT S[TGF SM EFUDA5IZJTG , FJ[KP BMBL WfZ6FVMDf8[
V; VMFG)TtJ CM K[VG[TGF VD, ; FD[JFWMp9FJ[KP

:J{rKS SFI G\ALH] , 1f6 V[K[S[T[IJSIqN]T CM KP 8Sfp VG[I:YZ :J{rKS SFI "
:YFIGS H~ZLI FTM VG[; D: IFVM 5tI [; EFG VG[HJFANFZ CM KP H[. HFZFJNL ; ZSFZL
V\$DDA GYL CMT :J{rKS SFI "V[SFI \$DGF 5tI 1f , FEFYLG EFULNFZL WJFZ :YFIGS S1FFV[
IJSIqN]SZ6YL IAGSFI NFSLI ZLT[H~ZLI FTM 5ZL SZ[KP

IJ, LI D AÜZLH (William Beveridge) H6FJ[K[S[:J{rKS SFI V[D\$T ; DFHG
; FDFHLS IJSF; GL 5FYIDS H~ZLI FT KP TDGF DT[:J{rKS SFI DABFGUL VG[HFCZ , MSMGL
AWL 5ZMF 5ÜttGM ; DFJX YFI KP VFD KTF I W 5KLG ; DI DA AÜZLHGM bIF,
JI ISTUT SFI MS[H[HFCZ C[T]DF8GF K[tI AJW]SFZUT AG[KP HI FA , MSM 5MTFGL VG[5MTFG
; FYLGL HLJGGL I:YIT ; WJZF SFD SZ[KP

:J{rKS SFI GL IAG5Z5ZFUT , F1F16STF V[K[S[T[VIGJFI "K[VG[TGF C[T]MMHJF S[
5Z:5Z DNN4 5ZM5SFZ4 JI ISTUT SZS; Z VG[WWFG[5Z6F VF5[KP

:J{rKS SFI GF VYDFAAN, FJ TZLS[VJ[TG S[DFGN; JFG[AN, [56"; DI GF ; JTG
SFD SZTL :J{rKS ; \YFVM56 DfgI KP VCLIF V[56 GMWJ]HM V[S[; \YFG]:J{rKS , 1f6
TGL pNEJGL 5WWT VG[JCLJ8GL 5WWT 5Z GSSL YFI KP GCL S[TGF DFGN S[; JTG
SDRFZLVM5ZP

EFZTDAAC]YND ; FDFHLS SFI GF jI J ; FLSM ; DFH ; WJZSM ; DFH IJ7FGLVMTDGL
:J{rKS SFI GF DpI VFWFZ U6[KP :J{rKS SFI "XaNDFA:J{rKS 5I tGM :J{rKS ; \YFVM
; FDFHLS SFI "VYJF ; FDFHLS 5ÜttGM; DFJX YFI KP
! P&PZ EFZTDF\ :J{rKS SFI "ov

EFZTDA ; FDFHLS SFI GL VHND 5Z5ZF KP ; FDFHLS SFI STFVM S[HD6[; DFHG
IGA"/ , MSMGF S<I f6 DF8[SFI MSIF"KP TD6[; DFH; JFDVVS . ITCf; ZrI MKP CSLSTDAVF
JI ISTVM; NEFJ VG[5ZM5SFZGF zQ9 SFD SZ[KP TMM; DFHSFI GL CZTLvOZTL ; \YFVMKP
5FRIGSF/DA; DFHSFI GMDpI hMS ; DFH ; WJZFGMCTM EFZTDA; DFHSFI GMIJSF; GLRGL
RRF"5ZYI :5Q8 YXP

➤ !) DL ; NLDA:J{rKS SFI "ov

EFZTDA !) DL ; NIGL ; FDFHLS ; WJZFG R/J/GL X~VFTGL CTIP ZHF ZFD
DNCGZFI s! **Zv! (##f 4. `JZRM IJnf; FUZ s! (Z_v! ()! f4 ; XL5NF AGZHL
s! (\$Zv! ((#f4 :JFID IJJSFGN s! (&#v!))_Zf 4 DCftDf O], [s! (Z*v! (((f4 5IOT
ZDAF. s! (5(v!) ZZf4 DCIOF" SJ[s! (5(v !)&Zf ; Z ; I N VCDNBFG
s! (! *v! () (f AÇZFDHL D, AFZL s! (5#v !)! Zf JUZ[, MSM[:J{rKS ; \YFVMGF

Dfwi DYL ; FDFHLS 5IZJTG SI P IJWJFGF 5Go IJJC 4 AF/, uGM VG[ICgN]VMGL BMBL
5Z5ZFVM; FD[, OT VF5JF . P; P ! (Z (DAFZHFZFD DMCZFI [AÇDM; DFHGL :YF5GF SZLP
ZHFZFD DMCZFI [; TL5YF ; FD[5R0 , OT VF5JF4 :+LVMDA IX1F6GM j I F5 JWFZJF4 VG[
7FIT5YF NZ SZJF4 AÇDM ; DFHGL :YF5GF SZL Vß,)H GCL TD6[prR IX1F6 G[ptTHG
VF5JF ICgN] SM, H VG[JNFT SM, HGL :YF5GF SZLP TDGF WD'jWGF 5IZ6FD :J~5
. P; P! (Z) DA; TL5YF 5Z 5)TAW D\$JFDFVfjI M

. ` JZRN| IJnf; FUZ[56 IJWJF 5Go, uGG[8\$M VF%I M TD6[IJWJF 5Go , uGG
TZ06DFAR/J/ X~ SZL VG[T[TZO EFZT ; ZSFZG\wI FG BfI] 5IZ6FD[. P; P! (5& DAFICgN]
IJWJF 5Go , uGWZM 5; FZ YI M TD6[Sß, LI IJWJFVMGF 5Go , uG SZfjI F VG[TDG[
; DFHHLJGDFA 9ZL9FD YJDFADNN SZL TD6[NFB, MAf; FOJF TDGF 5}+GF , uG IJWJF ; FY[
SZfjI IP TD6[SgI F S/J6L 5Z EFZ D\$I M VG[T[DF8[. P; P! (\$) DAF, STFDAFICgN]AF, ISF
IJnf, I GL :YF5GF SZLP

!) DL ; NLGF ALHF Vß ; DFH ; JWFZS XXL5NF AGZHL Kp HDGF :+L IJSF; GF
5| tGM VGT Kp IJWJF 5Go , uG VG[:+L IX1F6DA TDGM OF/MVDkI ZC I MKp TD6[TDGL
IJWJF EF6LGF 5Go , uG SZfjI F VG[5MTFGL 5YD 5tGLGF DtI] 5KL 5MT[56 Vß IJWJF ; FY[
, uG SI FP . P; P! ((* DAF TDG[IJWJFVMDf8G]VFzI :YFG pE]SI P

SXJRN| ; G ALHF Vß ; DFH ; JWFZS Kp TD6[50NF 5YF4 IJWJF 5Go , uG VG[
VFTZ7FIT I , uGM DF8[SFD SI P TDGF 5| tGML H ! (*Z DAF SFI NF DfgI , uGWZM 5; FZ
YI M TD6[V:5xi TF ; FD[56 R/J/ X~ SZL CTL TD6[XE , FU6L 4EF. RFZEJF/M; DFH
VG[S, STFDA; FHGL XF/F X~ SZLP

; DFH ; JWFZGL R/J/G\ ALH] VUtIG\ ; IDFIRCg DA. DA . P; P! (*5 DA
:JFDNI FGN ; Z:JTL wJZF VFI", DFHGL :YF5GF Y. CTIP VFI", DFHGL :YF5GF DJT"5HF4
AF/, uGM 4 , NF1, IJWJF56\ VG[7FIT5YFGF EN ; FD[, OT VF5JF Y. P :JFDL XFZNFGN
VG[, F, F , H5TZFI HJF ; DFH; JWFZSMIX1F6GF 5; FZ VG[IJSF; DF8[SFD SI P

XNMGF S<I F6 VG[V:5xi TF IGJFZ6 DF8[DCftDF HI MTZfJ 0], M[, OT VF5LP TD6[
V:5xi , MSM DF8[5MTFGF WZ[XF/F VG[5;]TUCGL X~VFT SZL VG[TDGF p5I MJ DF8[
5F6LGL 8FSL 56 D\$LP TD6[! (*# DA; tI XIMS ; DFHGL ZRGF SZLP SROFI, F JU'GF pWVWZ
DF8[TD6[HDIGNFZGL GMSZL SZLP

50LT ZDFAF. V[:+LVIGL ; 5b"D]ST DF8; TT SFD SI P T6LGF EFZT VG[IJNXGF
5JF; M VG[5JRGMDA TD6[EFZTLI :+LVIGL VFIYS 5ZfJ, AG4 GFGL pDZ[, uG VG[
IX1F6GL p65G[DFIDS ZLT[ZH]SZLP TD6[. P; P! (_ DAF VFI "DIC, F ; DFHGL :YF5GF SZL

VG[! (() DFXFZNF; NG X~ SI P VG[DA. DFIcgn]IjWjFVMDf8[WZ AGfjI]K[H[5FK/YL
5GF, . UI P

EFZTLI ZFQ8EI 5IZQFNGL :YF5GF . P; P! ((* DfY. VG[T[5YD JBT . P; P
! ()_ Df D/LP ZFg0[VG[RNjZSFZ TGF 5DjB GTFVM CTFP zL ZFg0M[; DFH; WfZF VG[
VFIYS 5jUIT V\$ALHF 5Z VFWFZLT K[Vp SCI P HM; FDFHLS jI J:Yf V5j"CM TMDHAJ
VFIYS 5wWIT G IJS; FJL XSFIP

DCIOF" SJ[V[5MfFG]; 5j"HLJG IjWjFVMGF IX1f6 VG[5jG0 :YF5GG[; Df5T SI P
Tj6[! () & Df 5GF Df IjWjFVMDf8[WZ AGfjI P Tj6[; DFGICT Df8[ALHF ; DFH ; jSMG[
Tj FZ SI P . P; P! () (Df IjZXi, UD 5V,]V[DNf; Df IjWjF WZGL :YF5GF SZIP 5FK/YL
EFZTGF ALHF W6f XCZMDF IjWjF WZGL :YF5GF Y. P DCIOF" SJM[UFDOfVMDf 5fYIDS
XF/FVM X~ SZIP :+LVM Df8[prRIX1f6G[ptTHG Vf% P . P; P!)! & Df Tj6[SJ[:+L
I]GJI; 8lGL :YF5GF 56 SZL CTIP

; Z ; j N VCDNBFG[D];, D :+LVMGF prR IX1f6DfZ; , LVM VG[D]; LD ; DNFI
Df8[VFW]GS IX1f6 VG[; DFH ; jWFZGF SFD SI P Tj6[W6L X(fH6S ; \YFVM X~ SZL H[
5FK/YL V, LU- D];, D I]GJI; 8L AGIP

:+LVM VG[Af/SMGF S<I f6GM bIF, GJM GYIP AqZFDHL D, AfZLV[Vf 1f+Df
DctJGMOF/MVf% MKP TjMAF/ , uGGF 5R0 IjZMML CTFP VG[Tj6GF 5j tGIML . P; P! ()!
Df pDZ ; DIT WfZM5; FZ YI MTj6GF 5j tGNG[5IZ6FD[KMSZLVML , uGGL pDZ jWFZLG[! Z
jQfGL SZIP Tj6[VjL 56 N, L, SZL S[ZMHUFZLDA 5ZI6T pDNjFZM SZTF V5ZI6T
pDNjFZNG[5YD 5; NUL Vf5JIP Tj6[DfA. Df ; jF ; NG ; M; FI 8lGL :YF5GF SZL HDf
IGZFWFZ VG[, FRFZ :+LVM VG[Af/SMDF8[TALAL ; CFI 4 5]; TSF, I VG[jFRG ~DGL ; UJ0
5ZL 5f0JfDf VfJTL CTIP 7FIT VG[; 5NFI GF ENEFJ JUZ UZLA :+LVM VG[Af/SMG[DNN
5ZL 5f0JfDf VfJTL CTIP

ZFDSQ6 5ZDCy GF IXQI :JFID IjJ\$FGN[Tj6GF IjRFZM VG[; jFGF VFNXM wJFZF
DctTD Of/MVf5LG[VFW]GS EFZTGF IGDf%G]SFI "SI P TjMWFIDS IjRFZS VG[; jWFZS CMJF
KTF4 SROFI , F VG[NNLVMDf8[Tj6G[VGCN NI F CTL VG[; DFH; jFG]Gj]VYw8G SI P TjM
HG; jF V[H 5jE]; jF Vp DfGTf TjM[p5Nj Vf% MS[NIZN]GFZFI 64 5LIOT VG[V 7fGLGL
; jFV[; fYl pRMWD"K[Tj6[VK]TfGM IjZMw SI MTYF :+LVM VG[Df6; MGF UFzJ jWFZJF
5Z EFZ D\$IM Tj6[GJF 5\$FZGF WfIDS ; U9GGL :YF5GF SZL H[ZFDIS] GIDXG TZLS[
VM/BFI Kp NjSF/4 5Z4 WZTL5 JUZ]JBT[ZfCI SFI Mp5ZfV IX1f64 VfZM I JUZ[1f+[56
SFD SZ[KP

!) DL ; NLGF ; WfZJfNL R/J/GF 5IZ6FD :J~5 SB, IS :J{rKS ; \YfVIM BF;
SZLG[:+LVMGF S<I F6 DF8GL ; NLGF VT[:Y5F. P VF ; \YfVMDfSFD SZTF DF6; MGL 5Uj1tGJ
CFN" JWTF VMKF VX[; DFH S<I F6G\CTP H[; DI [VFJL ; \YfVIMGL :YF5GF Y. VG[TDGL
; FD[; FDFHLS ZLJfHMVG[5]JUÇMG[SfZ6[H[50SFZMVFj I F TGF SFZ6[TDfAHMDFTL j I ISTVMGL
; bIF :JEFIJS ZLT[H DI FNLT ZC[TLP

JL; DL ; NLGL X~VFTDf N\XDA :J{rKS SFI GM VFWFZ ; FDFHLS ; WfZF VG[
; DFHS<I F6GMCTMP VF ; DI UF/FDA; DFHSFI GMDBI 5SFx , MSMDfZF08EI TfGL EFJGF VG[
EF. RFZMJWfZJMVG[N\X ; Uf DF8[5MTFG]; DU|KMDL N[VG[5MTFG]; DU|HLJG N\XG[; DI5T
SZ[VUf DF6; MGF HY AGFJJF P :J{rKS SFI SZMGMVIEUD IAG; F5NFI S CTMVG[Zf08EI
VG[; FDFHLS 5] GGM pS[, A]wWYL SZTF :+LVIMGL ; FDFHLS I:YIT ; WfZJL4 V:5xI TGF
5] GM4 ; CSfZL DF/BfGL :YF5GF VG[ZfCTSFIM5Z EFZ D5JfDAVfJTM

!) DL ; NL VG[JL; DL ; NLGL X~VFTGF ; DFH ; WfZSM VG[; FDFHLS SFI SZMGM
; FDFHLS 5] GMVG[50SFZMGF ; NE'Df VIEUDMA[V, U V, U HYDfAHMDF D/(Kp !) DL
; NLGF 5]UfWGF W6F ; FDFHLS ; WfZSM ; DFHGf p5, F JUDfYL VfJTF CTF VG[TDGL
; FDFHLS 5] GMVUJL 5]TSL I F 5I`RDL HJL CTLP T[MZfHSLI ; tTF ; FD[A/JMSZTF GCL
56 H[; FDFHLS 50SFZMVU[TDG[EFZ[V6UDMCM T[VU[SFI NM5; FZ SZfJTF TDG[; tTFGM
VFWFZ D/TMVG[TGM TMMVfGN p9fJTF , MSMGMVIEUD AN, L XSTF GCLP

ALHF 5SFZGF :J{rKS SFI SZM V[VUf ; WfZSM K[H[NZ5 5SFZGL 5I`RDL AfATMGL
SNZ SZTF G CTR T[M 5I`RDL HUTDfYL 5Z6F , UfG[AN, [5fRIG WDUYMDfYL ; FZ SF-[
KpVG[EFZTLI ; DFHG]; DSf, IG VSFI ZT TtJ ; NLVIML E[Uf YI[, F D/ IJ; HGG)K[Vp
VYw8G SZ[K[GJF ; WfZfGL X~VFT DF8[T[SbN]I ; tTF 5Z VFWFZ ZfBTF GYLP T[, MSMG
; 5S"SZ[K[VG[TDGL 5fRIG ; \SITGF 5GU9G DF8[, MSMGVIEUD AfW[Kp TMM , MSNG[
UITXL, TfSFT VG[TDG[; FRF 5MTF56DfA, FJJfGM5]I tG SZ[Kp

. P; P!)_5 DfAUMB, [WfZF :YfI5T EFZTLI ; Uf ; DFH V[JL; DL ; NLGF . ITCF; Df
; FDFHLS SFI GM V5 ; LDF :TE Kp ; DFHDAZF08JFN VG[EF. RFZfGL EFJGFMIJSE; YIM
CTMP

VF ; DFHG\ ; eI 5N ; DFH ; UfGM ; FZM Z5MD" WfZJGFZfVM A]wWHJLVIM VG[
I]GJI; 8LGF :GFTSMDF8[DI FNLT CTp SM I]JS ; DFHG); eI 5N . rKTMCM T6[YMDF ; DI
DF8[UMB, Gf WZ[VYJF ; \YfDfZC[U]50T]HYL T[j I IST VG[; DFH V5ALHFGL H~ZLI FTM
VG[, 1f6M; DHL XSp TDGF ZCp6 NZdI FG S9MZ TF, LD Vf5JfDAVfJTLp VF ZCp6GF JQf"
NZdI FG [VMM VefI; Df RFZ DF; 4 j I JCF~ TF, LDF DF8[K DF; VG[A[DF; 5MTFGF WZ[

IJTEJTFP S9MZ TF, LDGMDbI C[T]SFI DL TF, LDL VG[; DI5T ; DFH; UJSM T{ FZ SZJFGMCTMP
:JEFIJS ZLT[H HD6[VFJL TF, LD ; 0/TF5J'S 5b"SZL CM T[M4 pRL U6JtTF JF/F
SFI SZ AGTF HDGF DF8[SFD V[H 5]HF 4 VITD wI I ; UJF H TPG]pR]J/TZ AGT}

EFZTLI ; DFHGF ; UJSM[BF; C[T] DF8[EZTL SZ[F VG[TF, LD 5FD[F ; DI5T
:JI \ UJSMGF HY wJFZF jI JI:YT ZLT[; CSFZGL 5UJtT X~ SZLP HGF , LW[W6F , MSMIDXGDA
HMDFI FP s&_f

! P&P# VUJHMGF ; DI DF \:J{rKS SFI "ov

. ITCF; SC[K[S[IABLX ; FDFHI NZIDI FG :J{rKS ; U9GM VI:TtJDA CTF VG[
HJFHJNF ; FDFHLS SFI MDA; S[I ZLT[EFU , [TF CTF EFZTLI NOTZ[GMWFI , F Z\$0"5DF6[5YD
HF6LTL :J{rKS ; \YF DNF; GL " Friend-in-Need Society" CTIP H6[JOF" ! (5(v5) DF
GF6FSLI ; CFI DF8[DNF; GF UJGZ DFZOT[UJGZ HGZ, G[VZHL SZL CTIP VG[V[; \YFG[
GF6FSLI ; CFI GL NZBF:T DMS<I FGF V\$ DCIGFDA UJGZ HGZ, GL DHZL D/L VG[TG[
GF6FSLI ; CFI D/LP

. P; P ! (&_ DA5; FZ YI[, M; \YF GMW6L WFZIM[(SRA) EFZTGF :J{rKS ; \YFG[
. ITCF; DA; LDF:TE KP VF SFI NM DFD, L ; WJFZF ; FY[CH] 56 VD, DA KP VG[SjN] TYF
ZFHI ; ZSFZIM[TG[:JLSFI M KP ! (5(YL ! (&_ GF ; DI DA ; \YFVMGL GMW6L DF8[
S, STFGL 5a, IS , F. AZLDFYL VZHL SZJFGL CTL H[I PSP SFI NF 5DF6GL CTIP

:J{rKS ; U9GMGF IJSF; DAIB; TL IDXGZLVM[DCtJGMEFU EHjI MKP IJNXL VG[
EFZTLI IB; TL IDXGZLVMwJFZF NI1F6 EFZTDA\$B, IS XIFI6S VG[DPIS, ; \YFVMX~ SZL
CTIP HD6[TPGL HJFANFZL zD9 ZLT[IGEFJL VG[; UJF DF8[Tt5Z ZC[TL VF p5ZFT IX1F6 4
VFZIM I 4 ; DFHS<I F64 IJS, FUM DNF JwMM JUZ[DF8[56 :J{rKS ; \YFVMX~ Y. P NZ\$
7FITG[; DFH S<I F6GF SFI SDM DF8[GF6FSLI VG[jI J:YFT+LI 1F[-] 5MTFGM bIF, CTIP
D]; , Dv VUJHL ; DI UF/FDA:J{rKS SFI "5ZT]G CT}

VUJHMGF ; DI DA:J{rKS SFI GF REF ; FwGMCTFP

s! f VUJHML 5tGLVMwJFZF ; DFH; UJFGL X~VFT VG[5FK/YL EFZTLI VD, NFZMGL TPGL

S, A wJFZF ; DFH; UJF

sZF EFZTLI MwJFZF 7FIT VFWFZLT ; DFH; UJF

s#f IJNXL IDXGZLVMwJFZF 5tI 1F S[TPGL VHq; LVMwJFZF ; DFH; UJF

s\$f ; DFHGF ; DWW , MSMGM; DFHS<I F6 SFI "DF8[OF/MP

Z_ DL ; NIGL X~VFTDA EFZTLI ZFHSFZ6GF NkI DA DCfDF UFWLHL VFjIF VG[
:JFTÈ TFGL R/J/ X~ SZLP UFWLHILGF G[TJ C9/ W6F ; DI5T SFI SZMG[5Z6F D/L VG[

TD6[ZRGftDS SFI M SIFP :J{rKS ; \YFVMGF IJSF; DA UFWLHLGM OF/M DCTJGM ZCIMP
:J{rKS ; U9GM 5tI GM TDGM VIEUD VHND CTMP NFPTP UFWLHL EFZTLI ZF08EI SMUJ; G[
, MS; pF ; WDAVQZJJF DFUTE CTF HYL UFDOf GF Kp8GF DF6; M ; JWL , MSXFCLG[, . H.
XSFIP , MSIGL XISTGM 5pFC UfdI , p , ; JWL , . HJF DF8[UFWLHLV[GLRGL ; \YFVMGL
:YF5GF SZL

s! f CIZHG ; pS ; W

sZf UfDMhMU ; W

s#f ICgNL:TFGL TF, LDL ; W

s\$f ; J" ; pF ; W

DIBFEFUGL VF ; \YFVMVpJL HuIFV[:Y5F. HI F UFWLHL ZCpF DF8[p5I MU SZTF
NFPTP JWF"s; pFUFdf VDNFJFN s; FAZDTLf JUZp UFWLHLV[OST :J{rKS ; \YFVM H X~
SZL GCL 56 ALHFG[56 :J{rKS ; \YFVM X~ SZJF 5p6F VF5L VG[DNN SZLP Sß, FS
UFWLJFNL SFI SZM VG[ALHFVMIJnf5L9GL :YF5GF DF8[HMDFI FP NFPTPSFXL IJnf5L94 UHZFT
IJnf5L9 VG[XFITIGS[F64 JWF"VG[UFWLUfD JUZpDAUfID6 IJSF; ; \YFVMGL :YF5GF SZLP

UFWLIJGL , FIF6STFVMDANXEIST4 ZF08JFN4 :JNXL56] VG[, MSIGL XISTDApDM
IJ JF; CTMTVM TDGF VG] FILLVM; FY[OST ZFHSLI ; tTF ; FD[H GCL 56 ; FDFHLS Np6M
; FD[56 , 01FP ; DFHGF 5KFT , MSM DF8[HN] DTNFZ D0/ X~ SZJFGF VUJHL ; ZSFZGF
IG6'1GM IJZMW SZJF . P; P !)#Z DA UFWLHLV[CIZHG ; pS ; WGL :YF5GF SZLP
GJpAZv!)## DA TD6[V:5xi TF GL IJ~WDAVVG[CZLHG , MSMGF S<I F6 DF8GF SFI SPM
X~ SZJF DF8GF , MS VIE5fI G[; Nf- SZJF TD6[NpXjI F5L 5pF; SIMP ; WG] SFI "B)A H
HJFANFZ CTR UFWLHL4 9SSZAF5F4 S, F%5D4 HIPOLPALZ, F HJF CMXI FZ VG[IG09FJFG , MSIG[
VFS0FL"XSI F VG[ALHF , MSMH[; WGF GSSL SZ, F wI] MDF8[SFD SZJF , FuIF

UFWLHLV[:+LVINGL ; DFGTFGL JFT SZL VG[:+LVINGF IMU I ZFHSLI VG[; FDFHLS
:YFG DF8[, 01FP TDGF 5]I tGMGF 5IZ6FD :J~5 ; FDFHLS VG[VFIYS IJSF; VG[; FDFHLS
HFUITGF SFZ6[Sß, LI :J{rKS ; \YFVM HpJL S[VIB, EFZTLI GFZL 5IZQFN4 EFZTLI I]pF
IX1F6 ; U9G4 A<SFGHL AZL4 EFZTLI 5KFTJU"; W VI:TtJDAVfjI FP VFJL VHg; LVMM[
:JI \ pSMGM JCLJ8L SFD4 ; pZIJhG VG[ZDTHUT H]pF BF; 1Ff+MDx p5I MU SIMHPD6[
SFI SPM5Z EFZ DßI MVG[:JI \ pSIM[AWFZ6DAFAWJFDAGCMTF VFjI FP s&! f

! P&P\$ VfhfNL 5KLGf ; DI DF \ :J{rKS SFI "ov

:JT+ TF AFN :J{rKS SFI GF VIEUD VG[DF/BFDA5IZJTG VFjI p VF ; DI UF/FDA
:J{rKS 5pItT SZGFZFVMWJFZF ; DFJFI [, F 5] GMV, UvV , U 5pFZGF CTFP :J{rKS 1Ff+DA

; FD[, 51FM 56 V, UvV, U CTP :JT+TF AFN EFZTGL S<IF6 ZFHI TZLS[WNF6F Y. P
; ZSFZ[H]NlvH]Nl I MHGFVM VG[GLITVM wJFZF S<IF6 I MHGFVM VD, DAF D\$IP VF p5ZFT
:J{rKS ; U9GMwJFZF ; DFH S<IF6GF SFI \$PMG[ptTHG VF5JF Ufg8 VF5JFGL X~VFT SZLP
VF DF8[S\$N]I ; DFH S<IF6 ANDA VG[EFZTLI ; DFHS<IF6 ; W (ICWA) H]JL :JT+
; \YFVMGL SZLP

S\$, IS ; \YFVMGL :YF5GF UFWLHLV[SZL VG[S\$, IS VUJH ; ZSFZGL ; CFI YL
EFZTLI VD, NFZMGL 5tGLVM wJFZF X~ SZJFDA VFJL TM J/L S\$, IS EFZTLI 5ZM5SFZL
4IB]:TL IDXGZLVM ZFDS06 IDXG JUZ[M[SZLP T[SFD SZJF , FULP ZF08EI ; U9GM H]JF S[
EFZTLI ZPSM ; M; FI 8L p5ZFT I]JF IB]:TL DF6; MG); U9G sYMCA f I]JF :+L IB]:TL ; U9G4
CIZHG ; \$S ; W JUZ[SFD SZJF , FuIFP , UEU VFH ; DI UF/FDA ; DU]N[X :TZ]:J{rKS
; \YFVM H]JL S[S: TZAF UFWL ZF08EI DDMZLI , 8÷8 4 EFZTLI ; DFH S<IF6 ; W sIndian
Council of Social welfare f EFZTLI AF/S<IF6 ; W (Indian Council of child
welfare) 4 I]JF KI+ ; U9G (Youth hostel Association) ; FDFHLS VFZMUI ; U9G
(Association of social Health) JUZ[G[:YF5GF Y. P

! P&P5 S<IF6 ZFHI VG[: J{rKS ; FDFHLS SFI "ov

VfhfNL 5KIGF N; SFDV EFZTDA :J{rKS ; \YFVMGL ; bI FDA GMW5F+ JWfZM YI M
VG[VFJL ; \YFVM[: DFH S<IF6GF , UEU AWF H 5F; FVMG[VFJZL , LWFV VFJL ; \YFVM
OST 5MFFGF ; FwGMYL H SFI \$PM SZ[K[V]GYL CJ[T]VM; ZSFZGL DNNYL DMBF 5MH\$8M56
CFY 5Z , [KP

5YD 5RJ0FL' I MHGFYL S<IF6 ; \$FVINGL HMUJF. ZFHI VG[: J{rKS ; \YFVM JrR[
; CSFZL ; FC; CTP EFZTDA VFI MHSIM[: J{rKS ; \YFVMGL ; \$FVING[ALZNFJLP

5YD 5RJ0FL' I MHGFDA SC\$FDFVfjI]CT]S[
→; DFHS<IF6GF H]NFvH]NF 1F+M H]JF S[: +LVM VG[AF/SMG] S<IF64 ; FDFHLS IX1F64 SMDL
V\$TF H]JL 5]I tTVING] VFI MHG :J{rKS ; \YFVM DF8[DMBL HJFANFZL KP SM 56 I MHGFV[
; FDFHLS VFIYS ; WJZF DF8[VFJL ; \YFVM VF5] L ; \$FVVM wI FGDA , \$JL HM V[VG[VFJL
; \YFVM T\$GF 5]I tGMDA DHAJTF. YL VFU/ JW[T[DF8[; ZSFZ[; CSFZ[VF5JM HM VP
:J{rKS ; \$F ; U9GM , M\$; CSFZ JO[BFGUL 5]I tGMYL ; DFHS<IF6 J1wWGF ; ZFZ 5IZ6FDM
DJ/JJF XISTDFG K[^ s&ZF

:J{rKS ; \$F ; U9GMG] DctJ ; DHFTF ; ZSFZ[T\$G[DNN SZJFGF DctJGF 5U, F , LWF
KP 5YD 5RJ0FL' I MHGFGF ; DI UF/FDA. P; P!) 5# DAF S\$N] ; ZSFZ[-S\$N]I ; DFH S<IF6

AND" ^ ^ GL :YF5GF SZL HGM DpI C[T] :+LVM AF/SM VG[V5JMGF S<IF6 SFI \$PDM DF8[:J{rKS VHg; LVING[; CFI SZJFGM CTMP SbjN.I ; DFH S<IF6 AND[ZFHI ; ZSFZ ; FY[; CI MUYL ZFHI ; DFHS<IF6 ; , FC AND"s State Social Welfare Advisory Boardf GL :YF5GF NZ\$ ZFHI SbjNXFI; T 5N\XDFASZLP

SbjN.I ; DFHS<IF6 ANDGL :YF5GFYL :J{rKS ; [JF ; U9GNG[; ZSFZ TZOYL 5wWIT; Z ZLT[V5J]" ; CSFZ D?I MP AND" VtIFZ ; \L ~FP! _ SZND ; \LGL Ufg8 VF5L KP VG[VFBF N\XDFYL , UEU &___ HB, L :J{rKS ; \YFVMTGF SFI \$PDMDF8[Ufg8 D/JL KP VF p5ZFT AND[SB, LI RF,] ; \YFVMG[GJL ; \YFVMpEL SZJF DNN SZL KP V\$ VC[JF, 5DF6[!) 5! YL !)&_ DA#5___ :J{rKS ; \YFVM:Y5F. HPA DMBFEFUGL sVFXZ[Z___ HB, lf TM !) 5\$ v55 DAH :Y5F. P :J{rKS ; \YFVMGF IJSF; VUGMVeIF; :508 SZ[K[S[H[&___ :J{rKW ; \YFVMG[AND" DNN SZL K[TDFYL #___ HB, L ; \YFVM TM ANDGL :YF5GF 5KL :Y5F. CTIP !)&_ 5KL W6L VMKL ; \YFVM:Y5F. SFZ6S[AND"!)&_ 5C[F Ufg8 D/J, VHg; LVING[H DNN VF5JFG\ RF,] ZFBJFG\ GSSL SI] VG[; DFHS<IF6 SFD DF8[GJL ; \YFVMGL :YF5GF DF8[Ufg8 VF5JFGMV:JLSFZ SI MP s&#f

VfhfNL 5KLGf ; DI DA:J{rKS VHg; LVINGL J1wW VG[IJSF; ; ZSFZGL I MHGFVMGF VFWFZ[WOFITP ZFHI ; ZSFZ 5FI MHLT SFI \$PDM:J{rKS VHg; L VMGF SFDG[DMBMVFWFZ VF5TF VG[, MSINGL DNN 5Z :J{rKS ; \YFVMG[VMKMVFWFZ ZFBJM50[5FI MHLT SFI \$PDMGL :8FO DF8[HMJJF. YTF :J{rKS VHg; LVM 5I tGM :JI \ [JSIML DF6; DA VFjIF VG[SFI \$PDM YMDFS C, SF YIFP p5ZFT :J{rKS VHg; LVING[V5FTFGL GF6FSLI ; CFI GM VFWFZ ; DFG OF/F 5wWIT 5Z CM TMM:JI \ [JSM JWFZJF SZTF GF6F E[UF SZJF 5tI [JWFZ[; EFG AgI FP VF AWFGL DI FNLT V; Z Y. HGF 5IZ6FD[YMDFS VX[:J{rKS VHg; LVINGM TDGF ; FRF VYDA IJSF; 5Z V; Z 50LP

! P&P& :J{rKS SFI "VG[jI J; FII S ; FDFHLS SFI "ov

!) #& DA DA. GF 8F8F U5 wJZF ; FDFHLS SFI "VUGL XF/F 8F8F . g:8L8I B VMD ; M I , ; FI g; sTI SS) :Y5FTE jI J; FII S ; FDFHLS SFI GM 5FI M GBFI MP tIFZAFN IN<CL4 , BGf4 JZF6; I4 DNf; VG[VFUJDAVJL XF/FVM:Y5F. P VFH[VFXZ[N\XEZDA&_ HB, L VFJL XF/FVMK[H[CHFZM:GFTSMG[; FDFHLS SFD DF8[TI FZ SZ[KP TMM:J{rKS VHg; LVINGL IJSF; VG[DHA]TF. DF8[DNN SZ[KP VFDAALHGF DF8[W; F. KBJFGL EFJGF4 5ZM5SFZ4 :J{rKSTEFJFN4 ; DI5"56} ptTZNFI tJ4 HJFANFZL 5b"SZJL JUZ[HGF DF8[:J{rKS 1f+ HF6LT}KP

VFD4 EFZTDA:J{rKS SFI V[; FDFHLS4 G[TS4 VFIYS4 ZFHSLI 4 , MSXFCL4 ; F: SITS
 VG[WFDIS D;I M 5Z5ZFGL 5NFX KP , UEU ! 5_ JQFYL T[K[H[V\$ Z\$MD" KP ; DFH; UFA
 ; DFHS<IF6 VG[UFD6 IJSF; DF8[VFH[, UEU Z54___ YL I JW] :J{rKS ; \YFVM
 SFI ZT KP TPAUFID6 DIC, F D0/4 I JF S, A VG[GFGF " :J{rKS HYMGMPDZMSZJFDFVFIJ
 TM T[; bIF #4__4___ YL I JWL HFIP UFD6 IJSF; D+F, I DFICTL 5DF6[!)*_ DA
 &_4___ DIC, F D0/4)_4___ IY S, A4 UFD6 IJ:TFZDA SFI ZT CTFP 5I`RD AUF/4
 DCFZF084 TFDL, GFO# ZFH:YFG JUZ[ZFHI MDA!)*_ DA:J{rKS VFHg; LVMGL ; bIF DMBF
 5DF6DFACTL VG[TPFYL , FE D/jI M TG]SFZ6 SgNLI ; DFHS<IF6 AND"VG[TZOYL D/[
 ; CFI CTLP JWFZDFAW6L VFHg; LVMVUL D/[; CFI CTLP JWFZDFAW6L VFHg; LVMVUL CTL
 H[VIGI IDT4 Ufg8 GCL D/JTL4 ID+ HYDF# 5Z:5Z DNN 5Z VFWFZLT4 :J; CFI v BFGUL
 VG[HFCZ 8÷8 H[WWFSLI HYMwJFZF :YFI5T CM ; UFGI ; bIF 56 DMBL KP

! P* UHZFTDA:J{rKS ; UJF ; U9GM0 pNEJ VG[IJSF; ov

! P*P! UHZFTGL EFUM, S ; FDFHLS 5IZI:YIT ov

UHZFTDA VFHMUS N[08V[IJS; LT ZHI KP UHZFTGF IJSF; DA TGL ; F: SITS
 509E]D4 ; CSFZL ; \YFVM :J{rKS ; \YFVM ZFHSLI R/J/ JUZ[G]I MUNFG IJXDF ZCI]KP
 UHZFT DpI tJ[+6 EFUDAJCRFI ,]KP

s! f 5C, F EFU v ptTZDA5F, G5ZYL , . NI1F6DAJF5L ; JW

sZf ALHMEFU v ; FZF08=VG[SrK5N[X

s#f +LHMEFU v 5J)"58L VFHJF; L J:TLGL ACPTLJF/F 5N[XMs&\$f

+6[1f+M JrR[Gf E]DUT ; AMIGF SFZ6[; DU] UHZFTGM ; F: SITS 4 VFIYS 4
 ; FDFHLS VG[ZFHSLI IJSF; YI M

UHZFTGM Dwl EFU V[DNFGL IJ:TFZ KP HPAptTZDA5F, G5ZYL X~ Y. NI1F6DA
 JF5L ; JW O, FI , M KP HPAAGF; SF0F4 ; FAZSF9F4 DC; F6F4 UFWLGUIZ 4 VDNFJFN4 BDF 4
 VF6N4JOMNZF4 E~R 4; ZT VG[J, ; FO IH<, FGM; DEFJX YFI KP ZHI GF VF . , FSFGM; AW
 ZFHWFZGF ; FY[ZCI M KP BDT H HDLGvDF, IS AgI M VG[ZHF VG[BDT JrR[JRBLI Fv
 Dwl :YL G CMWGF SFZ6[BDT ; LMMH DC; , EZT M B[TL ; AWT IJ JW SFDULZL DF8[BDT H
 IG6'1 SZT M VF SFZ6[BDT]MGL IG6'1 XIST JW VG[VF VFWFZ E]DSDFYL ZFHSLI 4 VFIYS
 VG[; FDFHLS S[ITGF ALH ZM5FI FP UHZFTG] VD], VFNM, G TPFYL H VFJ I P SB, LI NW
 D0/LVM VF IJ:TFZDA pEL Y. P VF 5N[XGF BDT]M[VfhfNLGL R/J/DA EFU , [TF BDF4
 ; tIFUC4 AFZOM, L ; tIFUC4AMZ; N ; tIFUC4 NFOLS R HUF VFNM, GM UHZFTDA :Y5FI P

UFWLHL4 ; ZNFZ J<, E EF. 58[, 4 , F, ACFNZ XF: +L4 5HI 9SSZAF5F4 DMZFZHL N[F. VF
 AWF ZFH5]-QFIM[VfhfNLGL R/J/DfVACD]kI Of/MVF%I MTG\SFZ6 56 UHZFTGL ; FDFHLS
 4; F: SITS 509E]D KP JRFHIZS 5IZ5SJTF VF . , FSFDFJWFZ[HMF D/[KP VF IJ:TFZDAH
 CIZIF/L SFITGF ALH ZM5FI FP UHZFTGF DMBF XCZMDAvVDNFJFN4 JOINZF4 VG[; ZT VF H
 IJ:TFZDAKP VF IJ:TFZDA58[, 4 JF6LI F4 AfCD64 SM/L4 J6SZ RDFZ4 ; YFZ4 SJEFZGL J:TL
 ACPTLDAK[HD6[SB, LI ; DFH VG[; DNFI GF IJSF; DF8GL ; \YFVM:YF5LP UHZFTGL NX
 I]GJI; 8LVMDFYL * I]GJI; 8LVMVF IJ:TFZDAKP ; FZF08DFAOST +6 I]GJI; 8LVMKP HI FZ[
 5J5TLGF VFINJF; L IJ:TFZDAV[S] I]GJI; 8L GYLP UHZFTGL +L; S HB, L ; XNWG ; \YFVM
 56 VF H IJ:TFZDAKP J/L VF H IJ:TFZDA SB, LS :J{rKS ; JF ; \YFVM K[HGF , LW[
 UHZFTG[NXEZDA DfgI TF D/LP VF AWL :J{rKS ; \YFVMZRGftDS ; \YIG TZLS[VM/BFI
 KP UHZFTGL ; StT VG[; D1wW 56 VF H IJ:TFZDA KP VF IJ:TFZDA SB, FS NDF6M 56
 VFJIF HJF S[IO<DL S<RZ4 UGFBNZL4 `J[UJGFVM A/ftSFZ4 , BOf84 E]D8FRFZ4 , FUJU
 IX1F6G]J5FZLSZ64 KBF KDF4 NCH5YF4 XMF6 4 VgIF I 4V:5XI TF HMF D/[KP

UHZFTGM ALHM . , FSM ; FZF08=K[ti f HDLGNFZL 5YF KP VF 5YFGF +6 :J~5M KP
 UZF; NFZL4 HFULZNFZL VG[. HFZNFZL 5YF ; FZF08DFA BJA IJS; L4 5IZ6FD[WFIDS ; U9GM
 VI:TtJDA VFJIF 5IZ6FD[; FZF08DFA BJA ; VM DCTM4 DCftDFVM4 Af5]VM SYFSFZM YI FP
 VG[, FAF ; DI ; JML ; DFHIJSF; VG[IX1F6GL ; \YFVMGL :YF5GF G Y. P BF; :J{rKS
 ; \YFVMGMpNEJ YI[, MHMF D/TMGYIP

; {ZF08DFA ; CSFZL D0/LVM S[pt5FNS D0/LVM 56 BF; SFZUT GLJOL GYIP
 HDLGNFZM HMCSDL VG[HF6SFZLGF VEFJ[:J{rKS ; JF ; U9GMGL :YF5GF4 SM SvSM S
 HuIFV[Y. 56 TGM IJSF; G Y. XSI M J/L4 DMBEFUGL :J{rKS ; JF ; \YFVMGF
 VI:TtJGMVFWFZ WFIDS KP DFGJLGF :JT+ IJSF; GF SM pNX VFJL ; \YFVM5F; [GCMTP HM
 S[; FZF08DAKk, F A[N; SFYL VFD], 5IZJTG YI[, JHMF D/[KP HFDADbI tJ[ZFDIS] G IDXG4
 EFJGUZGL XfXJ ; \YFGL SFDULZL ptS08 KP

UHZFTGM +LHM EFU VFINJF; L 1f+GM K[H[ZFH:YFG4 Dwl 5NX VG[DCFZF08GL
 ; LDFVIML HMDFI [, MKP UHZFTGF VF . , FSFDF5CFOM VG[HU, MKP E]TSF/DfV IJ:TFZDA
 ZFH5]MGL 5S0 CMWFYL VFINJF; LVMHU, DfZC[TF CTP !) DL ; NLGF VT[VF IJ:TFZG]; J[
 SZFI] VG[SZ jI J:YF VD, DfVfJLP EL, MGL J:TL KBL KJF. VG[H]H :J~5[H]YDfCM
 VCLIF IX1F6GMOJ, FJM, FAF ; DI ; JML Y. XSI MGCLP J/L IX1FT VFUJFGMVG[S/J6LSFZM
 G CMWGF SFZ6[; FDFHLS IJSF; GF SM SFD G YI FP HMS[EL, MG[TDGF ZHFH VG[SB]A DF8[
 VFNZEFJ CTM J/L ; DH6GF VEFJ[EL, M JrR[VFTZLS , Of. VM 56 BJA Rf<IF SZTLP

HDLG VG[HU, MGF SAHF DF8[56 , OF. VMYTLP ; FDFHLS4 X[FI6S HFUITGF VEFJ[EL, MGL ZRGfDS XIST SPlT AGLP GNLVM5Z AWM AFWL I; RF. GL ; JWF pEL SZJF HTF EL, MGF VFB[VBF UFDMO]AF6DAUI F Vß, [5Go :YF5G GL ; D:IF pEL Y. P

VF IJ:TFZDA]ß, LS :J{rKS ; \YFVM:Y5F. HG]; RF, G UFWLJFNL IJRFZJF/F , MSM DFZOT YJF DF0I} J/L EFOFF4 ; \SIT4 E]NEFJ4 IX1F64 ; FDFHLS SFI NF4 5FN]XS IJ; UTTF HJF SFZ6M, LW[VFJL :J{rKS ; \YFVMGMhfhm]JSF; YIMGICP XF/F VG[SM, HMGL ; bIF 56 DI FNLT ZCL VG[Vß] I]GJI; 8LGL :YF5GF VF IJ:TFZDA]G Y. P VF AWL 5IZI:YIT HM V[Sß, LS IDXGZLV[:J{rKS ; [JF] SFD p5F0I} Kç, F YNDFS JQFMM VF IJ:TFZDA IX1F64VFZMI4 ; FDFHLS JGLSZ6 JUZGF 1f+[IB]:TL IDXGZLVM ; FZL SFDULZL AHFJL ZCL Kç 56 ALHL AFH] WDFTZ6 VG[SMDJFNGL ; D:IF BJA JWU. P VFINJF; LVMGF VFIYS 5KFT56FGF SFZ6[TD6]HU, MGVFO]VO GFX S]MP

J/L !)* (DA ; W 5IZJFZ[UHZFT VFINJF; L VG[5KFTIJ:TFZDA TGL 5]IT IJS; FJL4 IJJ]SGN DDMZLI , VG[JGJF; L S<IF6 VFzD HJL ; \YFVMpEL SZL HGf 5IZ6FD[SMDJFN Jw]MP

! P* UHZFTGF:J{rKS ; [JF ; U9GMov

s! f :+LVMGF :J{rKS ; U9GMov

UHZFTDA :+LVMGF :J{rKS ; U9GMGM X]EFZE DN], FAG ; FZFEF. V[HI MT; WGL X~VFT SZLG[S]MP tIFZAFN 5]5FAG DC[TFV[IJSF; UCGL X~VFT SZL CTIP VF AG[; \YFVM]SFD :+LVM5Z YTF H], D V8SFJJFG]CT] VF I; JFI :+LVMG[j]J; FII S TF, LD4 IX1F6 VG[VgI . TZ 5]ItTVM XLBJFOL TDGFDA S]X/TF IJS; FJJFG] SFD CT] H]YL VftDIGE'Z AGLG[:JT+ HLJG AGEJL XS[VG[VF ZIT[; FDFHLS ; D:IFVMDA]S S VX[W8FOMYFI P WLD[WLD[IX1F6 VG[I; J6GF JUMGL ; FY[; FY[EZTU]Y6GF JUMGL 56 X~VFT Y. P ; DI HTF W6L DIC, FVM5MTFGF j]J; FIDAI:YZ Y. P :+LVMDA]HFUIT VEFJL4 TDGL I:YIT ;]WZL VG[:+LVMWZGL ACfZ GLS/L VFH[VF ; \YFVM:+LpgGITGL VGß 5]ItTVMSZ[Kç j]J; FII :+LVM[56 5MTFGF ; U9GMAGf]IF VG[VgIFI4 XMF6 TYF VGß ; FDFHLS N]F6M ; FD[, OT VF5TL Y. P :+LVMDA]VftDIGE'ZTF4 VftD; gDFG4 :JFI TTF4 :JFT+TF4 XMF6 VG[VgIF I ; FD[5]TSFZ HJF U]6MIJS: I FP :+LVMGF :YFG VG[NZH]HFA;]WFZMYI]MP

DIC, F IJSF; DF8[; [JF ; \YFGM OF/M 56 VNE]T Kç :JZMHUFZL SZTL XCZL VG[DIC, FVMG]; U9G AGEJL TDG[; D:IFVMGL ; FD[; FD]CS ZIT[, OJFGM4 I:YIT ;]WFZJFGMVG[XMF6 V8SFJJFGM C[T] Kç J/L VFIYS DNN4 SFGGL ; , FDTL4 DFUNXG VG[; , FC AHFZ

; XMWG4 GJF j I J; FI GL HF6SFZL HJF VGS SFDMSZ[K(PGGF j I J; FI SZTL ACGMG[A\$DFVL
 , MG V5FJ[KP -VJFH^ 4-; [T]^ 4-R[IGF^ 4-GFZLIGS[IG^ 4-; ICI Z^ HJL SB, LI ;\YFVM
 :+LVMDf8[SFI ZT KP
 sZf VFINJF; L :+LVMGF ; U9GMov

VFINJF; L ; DNFI MGM IJSF; SZJFDA TYF ; FDFHLS 5IZJTG , FJJFDA :J{rKS ; JF
 ; U9GM VG[; FDFHLS SFI SZM[V ; ZSFZS E]DSF EHJL KP IB; TL IDXGZLVIM[VFINJF; L
 IJ:TFZDA IX1F6 VG[VFZMI 1f+[V ; ZSFZS SFI M SI F" KP VFINJF; L S<I F6 VG[; JFGF
 SFI SPM; f5YD VF IDXGZLVIM[X~ SI F"CTP

VfhNL 5C, F DCfDF UFWHL VG[TDGF VGJ FI LVM VFINJF; LVMGF S<I F6 VG[
 5G~tYFGG SFI M SI F"CTP UFWHLGL 5Z6FYL 9SSZAF5FV[UJHZFTA; f5YD VFINJF; LVM
 DF8: J{rKS ; JF ; \YF -EL, ; JF D0/^ ^ NFCM BFT[X~ SZL H[VFH[56 SFI IgJT K[T[H
 ZLT[H]JTZFD NJM[UFWL IJnf5L9 JPKL BFT[:YF5L4 VF 56 VGS :J{rKS ; JF ; \YFVMHJL
 S[:JZFH VFzD v AFZOM, L4 OFUvVFCJF VFINJF; L ; JF ; IDIT4 EFZT VJUM . gOL:8h
 Ofpg0XG JUZ[M[VFINJF; L IJ:TFZMFA; FZ]VJ]SFD SI P s&5f

VfhNL 5KL :J{rKS ; JF ; U9GMG[SFI 1f+ IJS: I P ; ZSFZ[56 VFJF :J{rKS ; JF
 ; U9GMG[JWFZ[DCtJ VF%I P VFINJF; L ptSOF"DF8[36L :J{rKS ; \YFVMVD, DRAVEJLP

VFINJF; L IJ:TFZDA VFINJF; L DIC, FVMDf8[DIC, F D0/M DIC, F ; WMVG[:J{rKS
 ; JF ; U9GM SFI IgJT KP VF ; U9GM VFINJF; L :+LVMGL IJLW ; D: I FVMGF IGZFSZ6 VG[
 TDGF VFIYS ; FDFHLS IJSF; DF8[SFI ZT KP HDFGL SB, IS ; \YFVMGLR[D]HA KP
 s! f VFINJF; L ptSOF"D0/ ov

VF ; \YF AGF; SF9F HL<, FGF NFF TF, SFDAVEJ, L KP H[VFINJF; L DIC, FVMGF
 VFIYS v ; FDFHLS IJSF; DASF I ZT KP
 sZf ; JF~Z, ov

VF ; \YF E~R IH<, FGF hWOLF TF, SFDAVEJ, L KP H[UFDL6 VFINJF; L , MNGF TYF
 DIC, FVMGF VFZMI 4 VFIYS ; FDFHLS VG[IX1F6GF 1f+ DASF I ZT KP
 s#f zL NFCM DIC, F UCpnMJ pt5FNS ; CSFZL D0/L ov

VF ; \YF 5RDCF, HL<, FGF NFCM BFT[VEJ, L KP VFINJF; L VG[UFDL6
 DIC, FVMFAHFUIT , FJL TDGM VFIYS 4 ; FDFHLS4 X(FI6S IJSF; GF 1f+ DASF D SZ[KP
 s\$F UJHZFT VFINJF; L IJSF; 5IZOFN ov

5RDCF, IH<, FDAVEJ, L VF ; \YF VFINJF; LVM VG[; DFHGF VgI GA/F JUGF
 , MNGF X(FI6LS IJSF; DASF I ZT KP

s5f DIC, F D0/ ov

VF ; \YF 5RDCF, IH<, FGF hf, MN TF, \FDf hf, MN D\FD[VfJ], L KP VF ; \YF ACGM VG[AF/SMGF S<I F6DfSFD SZ[KP

s&f ; FZYL ov

5RDCF, IH<, FGF ; \FD5Z TF, \FDf VfJ, L VF ; \YF DIC, F VG[AF/IJSF; GL D\Ks], LVMG[IGJFZIG[DIC, FVMDfHFUIT , FJJFG\TYF ZMHUFZIGL TSMpEL SZL ; DFHIJSF; G] SFD SZ[KP

s*f VFINJF; L V\TF IJSF; D0/ ov

; FAZSF9F IH<, FGF IJHI GUZ TF, \FDf VfJ, L VF ; \ YF DIC, F VG[AF/IJSF; GF SFDMSZ[KP

s(f EIUGL ; \JF ; DFH ov

; FAZSF9F IH<, FGF DMDf; F BFT[VfJ, L VF ; \YF UZLA DIC, FVM DF8[VFIYS ptS0FGL SFDULZL SZ[KP

s)f DFGJS<I F6 8=8 ov

; FAZSF9F IH<, FGF B\A\CDF TF, \FGF BZMH UFD[VfJ, L VF ; \YF DIC, F VG[AF/S<I F61f+[SFI ZT KP

s! _f DCJF TF, \F UFD ; \JF ; DFH o

; ZT IH<, FGF DCJF TF, \FGF SZR, LI F UFD[VfJ, L VF ; \YF VFINJF; I4 CIZHG VG[IAG5KFTJUGF , MSM VG[: +LVM DF8] ; FDFHLS4 X\I6S4 VFIYS VG[; F\ SITS ptS0F" TYF UFDnMU pEF SZJFGL VG[AF/S<I F6GL 5\ItTVMSZ[KP

s! ! f ; ICI Z ov

VF ; \YF JOINZF BFT[VfJ, L KP H[: +LVMG[DFGJL TZLS[; DFHDfANZHMD/[VG[T\MMXMDf6 ZICT ; DFG VG[gI F I L ; DFHGL ZRGF YFI T[1f+[SFI "SZ[KP

s! Zf VFINJF; L DIC, F 5\ITD0/ ov

JOINZF IH<, FGF KMBfpN\Z TF, \FGF WMDf UFD[VF ; \YF VfJ, L KP VF ; \YF VFINJF; L IJ: TFZMDfVfZMUI VG[X\I6S SFI MTYF DIC, F VG[AF/IJSF; 1f+[SFD SZ[KP

s! #f VI:TtJ ov

J, ; F0 BFT[VfJ, L VF ; \YF VFINJF; L VG[UFD6 DIC, FVMGF TYF AF/SMGF S<I F6 DF8[SFD SZ[KP

s! \$f EIUGL ; DFH ov

J, ; f0 IH<, FGF pDZUFD BFT[VFJ], L VF ; \YF :+LVINGL VFIYS pgGITGF SFI M AF/DINZ wJFZF AF/S<IF6 5JITVMM VG[BFGUL JUMR, FJL DIC, FVM VG[AF/SMG[IX1F6 VF5[KP

s! 5f DIC, F D0/ ov

J, ; f0 IH<, FGF pDZUFD TF, BFDV VFINJF; L VG[UFDL6 DIC, FVM DF8[VFIYS ptS0FGL 5JItT SZ[KP

s! &f ; JIMI DIC, F D0/ ov

J, ; f0 IH<, FGF pDZUFD TF, BFGF ; ZMUF BFT[VFJ], L VF ; \YF AF/S<IF6, 1FL VG[DIC, F IJSF; GL 5JIT SZ[KP

s! *f DIC, FVM; RFI, T NJW pt5FNS ; CSFZL D0/LVMov

VF D0/LVM; EF; NMG\NJW VS+ SZL ; W DFZOT[DpI 0ZL ; JWL 5CMRFO[KP JRBLIF IGS/L HTF ; EF; NMG[OFI NMYFI KP VFJL D0/LVMNI1F6 UHZFTGF W6F IJ:TFZMDA SFI ZT KP

s! (f :+L IGS[FG E~R ov

VF ; \YF E~R BFT[DIC, FVMGF VFIYS ptS0FGL IJIJW 5JItTVM HJL S[EZTvUJY64 ; LJ6SFD4 5F50 VG[D; F, F pnMU R, FJ[K[VG[ACGM DF8GL ; FDFHLS v VFIYS IJSF; GL 5JItT SZ[KP

VF p5ZFT :+LVINGF ; FDFHLS VFIYS VG[X\FI6S IJSF; DF8[UHZFTDA; DFHS<IF6 ; , FCSFZ AND4 UHZFT ZFHI DIC, F VFIYS IJSF; IGUD4 ; DFHS<IF6 ; W4 R[TFG VJFH4 UFID6 DIC, F ; W4 ; [T] HI MT ; W4 IJIJW 5JIT D0/M DIC, F ; FD% UHZFT4 JGJF; L S<IF6 5IZOFN4 VFR"JFICGL HJL ; \YFVMSFI ZT KP

:J{rKS ; JF ; U9GM ZFHI VG[SjN] ; ZSFZGL IJIJW IMHGFVINGM , FE , . :+LVM VG[BF; SZLG[VFINJF; L :+LVINGF S<I 6 DF8[V; ZSFZS SFDULZL SZL XSP

:+LVINGF :J{rKS ; U9GM; DFHDA; JFG\ SFD SZ[KP VG[VF ZLT[ZF08E IJSF; DA 56 ACD}I OF/MVF5[KP

:J{rKS ; JF ; U9GM VFINJF; L IJ:TFZGL DIC, FVM DF8[AWFZ6[VF5], F JRGMG[; FSFZ AGFJLG[5}I B :TZ[VFJL :+LVING[gI FI 4 ; DFGTF4 :JT+TF V5FJ[KP :+LVINGL ; FDFHLS 4 VFIYS pgGTIGL ; FY[HFUITG]56 SFD SZ[KP VFINJF; L :+LVM VFH[56 VGS ; D:IFVINGL WZF I, L KP VB, [:J{rKS ; JF ; U9GM[CH]JW]SFDULZL SZJL 50XP

! P*P# UHZFTGL :J{rKS ; \YFVMGM E]TSF/ VG[JTDFG ov

SM 56 ; U9G XjI EJSFXDA pNEJT\ GYL VG[SFI" SZT\ GYL P H[T[; DI GF ; FDFIHSvVFIYS VG[ZFHSLI 5IZA/M; U9GGF pNEJ VG[SFI 5wWIT 5Z W6[VX[V; Z SZ[KP :J{rKS ; U9GM VFGFYL 5Z GYLP J/L :J{rKS ; U9GMEFZTLI ; DFHDAVGJF GYLP CF4 HNF HNF ; DI [TGf :J~5 VG[SFI 5wWIT H~Z AN, FIF KP 5FRIG EFZTDA56 WD4 7FIT4 5N\X4 jI J; FI JUZ[VFWFIZT :J{rKS ; U9GMCtF T[ZFHI VFIzT G CTFP ; eIMGF ICTMGL Z1FF DF8[VG[IJSF; DF8[VF ; U9GMVGSIJW 5JItTVMSZTP W6L JBT ; DU|; DFHGF ICT DF8[56 VJFZGJFZ HJNL HJNL 5JItTVM CFY WZTP VFG[5IZ6FD[ZFHI G\; DFH 5Z ; 5b" VFIW5tI G CTF !) DL ; NLGL ; DFHv; WfZ6FGL R/J/MG[SFZ6[HNF 5SFZGF ; U9GM VI:TtJDAVfjI p VfhfNLGL R/J/[VG[BF; SZLG[ZRGftDS 5JItTVMM[W6F GJF ; U9GMG[HgD VF%l MKP VFHGF W6F ; U9GMGF D\ VF56G[VF R/J/DfHMF D/[KP

! P*P\$ VMU6L; DL ; NLD f UHZFTGF \D0/MVG[; \YFVMov

N\XGF ALHF W6F EFUNGL HD H IA\8XSf/ 5JGMUHZFTGM; DFH4 VG\$ ZHJFOF VG[; FDTXFCL jI J:YF WZFJTMCTMS[H[4 ALHF VG\$ 5IZA/M; FY\ VFJF ZFHG[8\$MVF5TL VG[TPG\; FTtI HF/JJFGL BF+L VF5TL4 IJlJW ZLT[IJSI; T ; \YFVM wJFZF SZTF S10F1F+GF EISZ XMF6YL ; Dww YIF CTFP IJIEgG ; FDFHIMGF ZFHSLI vVFIYS VFWFZM TZLS[H[; \YFVM pNEJ 5FDL VG[IJS; L TGL ZRGF VG[HF/J6LGL IJIEgG ZFHIMGL X\ L VG[VIEUDM V\$ALHFYL V, U CTFP HM S[jIF5S56[SCLV[TM VF ; DI UF/FG DMBF EFU NZdIFG ; TL4 :+lvIXX\ctIF4 IX1f6GL 7FIT vVFWFIZT 5wWIT HJL 5YFVM VG[IJlJW VWzwWFEZL DfgI TFVM RMS; ; FDFIHSvWFIDS DF/BFDA TPG[JW] N\ AGFJTL ; AIWT ; \YFVM ; ICT 5RI, T CTIP WFIDS DCFSfjI M VG[TPGF TtJMG[; DFHDA-D\I M\ TZLSGL ; FTtI TF TPDH , M\$SYFVM TYF GLITD\TF4 VfwI FtDSTF4 DFGJLGM WD" VG[5GH\GD 5ZGF WFIDS 5JRGMDfAYTF VF D\I NGF 5J8LSZ6DAVF TtJMG[VIEjI IST HMF D/[KP

V-FZDL ; NLGF VT ; WLDf H[ICN] WDGL , FIF6STF CTF VJf IJlJW IZJFHMDf ; WfZfVINGL VIEjI IST TZLSGF OZOFZM HMF D/JGF X~ YI p JF: TJDA VFJF 5jI tGMGM VUtI GM pN\X4 SDSFOM VG[VgI AfATMDf WDUZ\NGF JR":J ; ICTGF N\6 N\ SZLG[ICN]JG[5\XIST VF5JFGM CTIP V, AT VFJL R/J/MGL 56 R0TLv50TL Y. SFZ6 S[H[; FDFIHS VG[ZFHSLI ; NEDAT[pNEJL CTIP T[W6L JBT IJ; D~5 (heterogeneous) CTL4 H\Yl 5JTvR/J/Gf pNEJDA 56 T\6[DNN SZIP VMU6L; DL ; NLGL X~VfTDA ; CHFGN[s! * (! v! (#_f ; NFRFZL HLJG HLJf 5Z EFZ D\$Jf ; FY\ -5ZDC\ ^ VG[-; t; UL ^ GL

; \YFVM s S[H[IGdG ; FDFHS :TZNGF , NSMG[56 VFJZL , [TL CTL f GF ; HG wJZF4
 WDUZ]MVG CFYMDA S]gN]T Y. UI[L ; tTF IJBZL GFBJFGM 5] tG SI MP TP6[WFIDS
 SDSFMDA V5FTF 5X]VAI, NFGGL IJ~wW 5RFZ SI M VG[H[TDFD , MSM DF8[Bk, F CM T]F
 WFIDS 5]URGM I MH I FP ; FDFHS 1F+ 5N]XGF ZFH5]TM VG[SF9LVMDA 5]RI, T V]F -; IT^ VG[
 -: +LIXX] CtI F^ GF IZJFH M; FD[TP6[5M]TGM VJFH p9f] I MP V\$[JZJFNL WD" 5Z EFZ D\$IG[
 TP6[VG[TP6F VG] F I LVMG[IGdG 7FITVM VG[j I J; F I S HYMDA WDR] T ; J6" ICN]MVG
 WFIDS VFRZ6MGM 5RFZ SI MP ; DU] 5N]XDA TP6L V; Z j I F5[L CMJF KTF4 T[5]"; FZF08=VG[
 ptTZ UHZFTGF IJ:TFZMDA JW] CTIP V, AT4 IGdG VG[Dwl D 7FITVMG[ICN]WDGL DpI
 WZFDA, FJJFGF 5] tGMSZJF ; FY[56 TP6F wJZF : YF5T ; 5NFI [V: 5X I MG[NZ H ZFb I RP

VF H ; DI [IAB]X JCLJ8[56 SrK VG[; FZF08=5N]XMG[; NLVM H]GL -: +L IXX]
 CtI F^ 5]F NZ SZJF DF8[IJ]W 5U, FVME I FP ALHL VG\$ AFATMp5Z]4 ; N]X]I JFCFZ VG[
 JFCG j I JCFZ H]L 5F I FGL ;]JWFVMGF IJSF; DFI A]8X XF; G[OF/MVF% MP HMS]TGF :J~5G[
 GSSL SZJFDA TP6F 5F% j I F5FZS ; FWGMGF XMF6GF 5FYIDS ICT[5]DB EFU EHj I MP VFG[
 ; AIWT 5]S]I FVIM] GJL ; \YFVIGL DFU6LG[VG]-5 Y. HGfZ JUGL J]wW VG[j I F5DAOF/M
 VF% MP UHZFTGF W6F IJ:TFZMDA j I F5FZS VG[VF]MUS 1F+ [J]wW Y. 4 HDA TGF NI1F6
 EFUDAVFJ, F4 j I F5FZ VG[JF]6HI DAW6M, FAM. ITCF; WZEJGFZ VG[; tTZDL ; NL HB, F
 , FAF ; DI YL NI1F6 V[X]IFGF NIZIF. j I F5FZDA VUt I G]: YFG WZEJGFZ4 E~R VG[; ZT
 H]F XCZ CTFP

JW]pNFZDTJFNL IX1F6 wJZF 5I` RDL Dk] MG S]DS 5]X]YI4 BF; SZLG[Dwl D VG[
 prR 7FIT ; D]MGL S]B, IS R]SS; j I ISTVM VG[; D]MDF4 H]NF H WNZ6M : YF5JF X~ Y I FP
 1F+MGF IJ: TZ6 VG[t I FZ5KIGF zDGF GJF IJEFHGDA pNEJ, F W]LSZ6GF H]GF Dk] M 5Z
 V; Z YJF DFOL VG[j I ISTUT : JFT]E 4DFGJTFJFN JUZ]; FY[; AIWT b I F, MG T]JM AN, FTF
 HTF ZFHSLI ; U9G (polity) GF VUt I GF , 1F6MTZIS[N]BFJF , Fu I FP VF p5vB0GF IJ]W
 EFUMDA VF AN, FJ ; FY[; AIWT 5]S]I FVINGL V; ZMIJIEgG CMJF KTFATGF W6FXCZL S]N]MDA
 T[U6GF5F+ CTIP VF 5]S]I FDF4 KF5JFGF DXLGGF v BF; SZLG[: YFGLI EFQFFDA v VFUDG[
 56 OF/MVF% MP IB] TL IDXGZLVMM[X~ SZ[L IEgG XF/F v 5wWITV] SD; \$D X~VFTDA
 p5, S ZLT[5IZJTG M, FJJFADMBM EFU EHj I MP NFB, F TZLS] NI1F6 UHZFTGF ; ZT XCZDA
 , 0G IDXGZL ; M; FI 8LV[! (Z# 5I`T : YF5[RFZ 5FYIDS XF/FVMp5ZFT XCZDA! (\$_ DA
 VF. ZLX 5]AF. 8ZLI G IDXG wJZF X~ SZFI , CF. :S], GM5]X YI MCTIP VF 5]S]I FDFAM]A[
 V]HI \$XG ; M; FI 8LGF 5] tGM 5]X] GLI CTF VG[5N]XGF DMBF T]PH GFGF XCZM VG[
 S:AFVMDA ALHF VgI VIWST VG[BFGUL 5] tGM wJZF T[5] tGM JW] XISTXF/L AgI RP

VMU6L; DL ; NLGL Kk, L 5F ; NLDFA 5N[XGF IJIJW IJ:TFZMJrR[VF IJQF[V, UTF CMUF KTA
IX1f6V[VFU/ W5FJJF DNN D/TL ZCL CTLP VF 5|S| FGF 5ZS :J~5[U]MF, I M JTDFG5+M
; FDI SMJUZDFA GMW5F+ J1wW Y. P GJ]gI FI T+ 56 5IZJTGXl, ; \YFVMGL V\$ VUtI GL
VIEJI IST CTLP

VF ; DI [D]A. XCZ[IJIJW 1f+; ; FW, F IJSF; GF :J~5[56 U]HZFTDFA YI[, S\$, FS
5IZJTGMG\ DCNX[IGWFZ6 SI P JF:TJDA D]A. 4 V\$; DI [VF 5N[XDA S\$, LS RMS;
; FDFIHS ; WZF6F 5U]tTVMG[INXF VF5T] S\$N] AgI]CT] VG[TGL S\$, LS DpI SM, HM VG[
; \YFVMDFA H[IGI IDT , 1f6 AGL UI[, T[IJIEgG 5U]tTVMwJFZF IAG; F5NFII S W8SM 56
pDZFI FP VF ; NEDFA D\$FJFYL WDV VFWFIZT ~5UITXL, ^ DD/MG[56 IJSF; ; FWJFGL TS
D/IP ICN]JFNGF IJXF/ 5IZWDA ZCLG[56 NUJZFD DC[TFV[! (\$\$ DA ; ZTDA DFGJ
WD", EFG :YF5GF SZIP IJWJFIJFC 4 ; FDFIHS gI FI VG[VWzwWFGF B0GGI TZ0\$GL ; FY[H
NUJZFD[V[DfgI TF 56 ZH]SZL S[SM S JI ISTG]; DFHDA:YFG T[S. 7FITGMK[TGF 5ZYL
GCL 5ZT] TGF DGGL X]WTF 5ZYL GSSL YFI K\$ TPGL DFGJ WD", EF4 WDGF V\$~5
(unified) bIF, 5Z VFWFIZT ; FDFIHS ; WZFV M ; AWT RRF" DF8GM DR CTLP T]M
; WZFJFNGF ; 5NFII S :J~5MGL 8LSF SZTFP ! (\$* ; WLDFA DFGJWD"; EFG VUtI TF W8L U.
KTA 56 SZ; GNF; D} HL s! (#Zv! (*! f 4 DIC5TZFD ~5ZFD s! (#_v! () ! f 4 GDN
s! (##v! ((&f VG[; NZFAHL AUF/ s! (#! v! () #f H]F , MSNGF S[H]MVTDFD ! (Z*
DFA D]A. DA:Y5FI[, L V\$0lg:8G SM, HGF IJnFYLV MCTF4 5]I tGMYL ; WZF DF8GMpt; FC RF,]
ZC I M CSLSTDFI IJ<; G VG[V\$0lg:8G V[A[SM, HM] IAG; F5NFII S T\$H pNFZDTJFNL
IJRFZ; Z6L WZFJTF t\$JNGF ; HG DF8[V\$ VUtI GM DR 5ZM 5F0I M S[H]M T[VZ; FGF
U]HZFT VG[DCFZF08\$FA RF, TL V[H 5\$FZGL ; FDFIHS ; WZFGL R/J/MDFA NFB, YI FP
VMU6L; DL ; NLGF pTZFWGF VTDA D]A. VG[TGL VF; 5F; GF -:8Dg8; , l8ZZL V\$0
; FI g8LOLS ; M; FI 8L^ (SISS) H]F IJIJW DD/MVI:TtJDAVfJL R\$IF CTLP V[H DFU] GDN[
ICN]JFN VG[; WZFVMGL RRF" SZJFGF C[TYL4 V\$ DD/ :YF%] H[5FK/YL - A]wWJWS
ICN]; EF ^ TZLS[V M/BFI]; EFV[-A]wWJWS U] ^ GFDG[V\$; FDI S 56 X~ SI P HDA
; FDFIHS ; WZF VU]GL RRF" VG[IJRFZIJDXM5]; wW YTF CTLP AUF/DAZFDDMCG ZFI [X~
SZ], L Af'i M; DFHGL 5U]tTVMGL HD H4 VF 5N[XGL W6L zLDT jI ISTVMVG[S\$]AMA]wWJWS
; EFGF VFZINFTF AgI FP ! (&_ ; W GDN4 SZ; GNF; D}HL JUZ[H]F , MSM[U]HZFTGF
ICN]; DFHGL ; WZF6F DF8[VFU/ 50TM EFU EHjI M ! (&\$ DA GDN wJFZF X~ SZFI[,]
5BJFIOS JTDFG5+ -NFI0I M 4 VD[ZSG UCI]wW NZdIFG S5F; GL IGSF; DFYI[, F VRFGS
JWFZFGF 5IZ6FD]; Z/ AG[, L ; TFBMZL wJFZF H[, MSM[h05YL ; 5ItT HDF SZL CTL TPGL

IJ~wWGF XFlaNS CD, FYL EZ5Z ZC[T] NZdIFGDFA SZ; GNF; IJnFUj 5SFXS ; EF wJFZ
; WZFZG[; AIWT 5J1tTVMR, FJJFDA5YD ZFHSMBDA VG[tIFZ 5KL SF9I FJF0GF , LDOLDA
5JPT ZCIP T[; NIGF I; tTZGF NFI SFDA GDN[UHZFTL ; FICtI GF IJSF; DA56 GNV5F+ 5NFG
SI JVT[TGL4 VF 5N\XGF prR VG[Dwl D JUM5Z W6L , FAL V; Z 50LP

HGL W8GFVM 5Z DJA. GL W8GFVM VG[; \YFVMGL YND 5DF6DAV; Z CTL VJF
; ZT p5ZFT4 VFH TASSF NZdIFG Dwl UHZFTGF VDNFJFN XCZDFA IJIJW D0/M VG[
; FICtI SLI 5J1tTVMwJFZ; WZFZJFNGM pNEJ VG[IJSF; YI NP VF XCZDA! (\$ (DFLOMA;
s! (Z! v! (&5f GF 5J tGMGL DNNYL UHZFT JGFSI), Z ; M; FI 8LGM pNEJ YI NP H6[-
VFWJGS^ IX1f6 5Z wIFG S[gNT SZJF p5ZT ! (\$) DA-JTDFG^ GFDG]5YD UHZFTL
V9JFIOS JTDFG5+ VG[! (5\$ DA-A]wW5SFX^ GFDG]DFI; S X~ SI P -A]wW5SFX^ GF
IJSF; DA DMB] 5NFG N, 5TZFD OFCIFEf. s! (Z_v! () (f G) CT) S[HDGF UHZFTGF
; FDFIHS VG[; F;SITS 1f+ 5ZGF , BF6M[T[; DI GF; FICtI S 5JFCMG[V; Z SZLP TDGF
 , BF6M :JT+TF4 N\XEIST VG[; WZFZ 5Z S[gNT CTP T[H ; DI GF ; WZFZSMDA ALH) HF6LT)
GFD EM/FGFY ; FZFEf. s! (ZZv! ((&f G)CTP HD6[! (5) DABDFDA-GLITJWS ; EF^
VG[VDNEJFNDA-WD^; EF^ X~ SZLP 5MFFGF HLJGGF 5FK, F EFUDIT6[D]T5)HFGM :JLSFZ
SI NP HG[5IZ6FD[! (*! DA-VDNEJFN 5FYGF ; DFH^ X~ YI NP TGL :YF5GFGF VFXI MICN]
; DFHGF T[; DI GF NDF6MNZ SZJGF VG[V\$ -; JMR . `JZ^ GM5RFZ SZJFG CTP HMSH-
5FYGF ; DFH^ GL V; Z DMBEFU[; IIDT ZCL SFZ6S[T[H ; DI [ALHF SB, FS D0/MGL
; ZBFD6LDA SB, FS 5JEFJXF/L ; IIDT ZCL SFZ6 S[T[H ; DI [ALHF SB, FS D0/MGL
; ZBFD6LDA SB, FS 5JEFJXF/L 5J TIS] FJFN TtJMTDFANFB, YIF CTP VCIV[56 wIFGDA
ZFBJ)HM V[S[DMBEFUGL ; WZFzv 5J1tTVMGM VFWFZ4 WFIDS ; WZFZGMJXF/ DR CTMVG[
TGf 5Z prR 7FITVNGF , NSNGM 5JEFJ VG[V; Z CTF4 T[YL 7FITG)TtJ GA/)YJFG[AN, [
JFHAL 9ZEFJ] P VFGF SFZ6[7FITD0/MGM pNEJ YI MHG]5KIGF ; DI DA-ZFHSLI SZ6^ YNP
V, AtT4 ICN] ; DFHDA ; WZFZGF 5JFCM ; FY[T[H ; DI [R]T HGWDLVMM[56 VFJL H
5]SI FGM ; FDGMSZJM 50I NP DC; F6F4 EFJGUZ4 DJA. 4 JOMNZF VG[VDNEJFN HJF :YFGM[
HG WDR; TTFG[GA/L 5F0JFGL 5J1tTVM ; FY[; \$/FI [, F IJIJW D0/MGM pNEJ VG[HG
; DFHDA ; WZFZVMGM DNF 5Z wIFG S[gNT SZTF DFI; SM VG[V9JFIOSMGM VFZE VFJF
5J tGMGF 5ZEFJ CTP

NBLTL ZLT[H4 ZFHI GF IJIJW EFUNDVVF ; WZFZ R/J/MGM VFWFZ HJNMHJNMCTMP Dwl
VG[N1f6 UHZFTGF IJ:TFZMSZTRSF9I FJF0DAVF 5SFZGL ; WZFZ R/J/M5FK/YL X~ Y. P
VCL VFJL 5J1tTVMG[DI FINT SZJ] V\$ 5IZA/ GFGF ZHJF0FVMG) 5FWFgI CTP H[VFJL

5J1tTVMG[DIFINT VFZI H VF5TF CTP V, AT4 ZHFVMMwJZF 5MTFGL 5HFVMDf8[SB, LS
 I YfK ; WZFv5J1tTVMp5ZFT DpI 56[HGFU-GF DI6XSZ ISSF6LV[s! (ZZv! (\$\$f4 T[
 ; DI GL SB, IS -, MSZHS^ (populist) ; WZFv5J1tTVM ; ICT4 BF ; SZLG[HGFU-GF GFUZ
 AfCD6MFA5RI, T SB, IS IZJFHMG[NZ SZJF 5Z EFZ DSI NP TD6! (5\$ DA-; FZF08=GFUZ
 D0/L^ GL : YF5GDF VUtI GM EFU EHJ I NP HM S[TD6[HGF 5Z EFZ DSI M V[DNfVM
 ; FDfgI 56[; SL6"CTF4 HGFYL T[5N[XGF GFUZ AfCD6MGF NZHHFG[JW]N- AGFJJFDFADNN
 D/IP ISSF6LV 7FGUfCS ; EF4 ; FZF08=JnFJWS D0/L4 JnFUj6 5\$FXS ; EF JUZ[HJL
 VgI ; \YFVMGL ZRGF VG[J1wWDAfSjI FXL, EFU EHJ I NP

VF 5\$FZGL ; \YFVMGF pNI GL ; FY[H4 T[; DI GL IJ1JW ; WZF ; FY[; AIWT
 5J1tTVMG]wI [I 4 ; DFHDA:+LVMGF DMEFG[; WZFJFG]56 CTP :+LVINGL ; D:IFVMG[; AIWT
 5J1tTVMDA SFIZT ; \YFVM[pEF SZ, F VG[wI FGDA, LW, F DpI DNfVM ; DFHDA TDGL
 5ZFWLG VJ:YDFYL TDG[pR[, FJJFGM4 Af/, uGMVG[:+LIXX]CtIF ; FD[IJZMW SZJFGMVG[
 IJWJFIJFCGM:JLSFZ SZJF 5Z S[gN]T YI[, F CTP IJ1JW HJYMGV[D0/IM[:+LVMDAIX1F6GF
 O[, FJF DF8[56 IJ1JW 5]I F; M SI FP VF 5N[XDA 5]EFJXF/L J5FZL , FFI6STFVM WZEJTF
 IJ:TFZM 56 CTF S[HDAJ5FZLVMM DpI tJ[5MTFGM GOM VG[; DFHDA 5MTFGM DME M D/JJF4
 RF,]ZFBJF VG[JWFZJF DF8[IJ1JW 5\$FZGL WDFNF VG[NFGv5J1tTVMHMD[; \$/FI[, F CTP
 VFJL W6L 5J1tTVMGM VFWFZ WFIDS VG[7FITJFN DfgI TFVM 5Z 56 CTNP VFGM VY"VD
 GYL S[VEJF IJ:TFZMDA; FDFIHSvWFIDS ; WZFVVMGF 5JFCGMVG]EJ SI MGCMFM 5ZT]VFYIS
 IJQDTEGL IJIX08 , FFI6STFG[SFZ6[; WZFZGF 5JFC ; FY[NFG VG[WDFNF ; FY[; \$/FI[, L
 ; \YFVMGF IJSF; G[ACM/M VJSFX ; F50I NP VMU6L; DL ; NLGF VTDA ; FDfgI ZLT[NI1F6
 UHZFTDA VG[TDFA BF; SZLG[; ZT VG[E~RGF HG VG[ICN]J5FZL SINDGF 5]I tGM VF
 5\$FZGL W8GFGF pNFCZ6MTZLS[VM/BFJL XSFI P J5FZL HJYMM[W6LJFZ VJF D0/INGL : YF5GF
 SZL HJL TDGF ICTMGL Z1F YFI VG[SM S RISS; -; JHG ICTFI ^ GF C[T]VMDf8[NFG 56
 VF5L XSFI P DCFHGM S[D0/M -J5FZL^ ICTM 5Z VFWFZLT CMJFY14 T]VM IAG; 5NFII S
 :J~5GF CTP HDAIJ1JW ; 5NFIM 7FITVMVG[WFIDS HJYMGF , MSM; eI MCTP VF IDz6 HM
 S[-HGvICN]vJFI6IF^ WZL 5ZT]H DIFINT CTP pNFCZ6 TZLS] DMU, CSPT C9/GF ; ZT
 XCZGF J5FZLVMM[XF; GSTFVMG[BX ZFBJF DF8[-GHZF6f^ 5YF IJS; FJL4 VG[V[H ; DI
 NFG TYF WDFNF 5J1tT SZLP VF AG[SFI MM[TDG[GOFGF DCTDLSZ6 DF8[VG[; DFHDAIJIX08
 :YFG 5F%T SZJF DF8[; , FDT E]DSF 5NFG SZLP VF , FFI6STF SF/FGSD[RF,]ZC14 5ZT]TGf
 :J~5DA ; DI FG] FZ 5IZJTG VFJTF ZCI FP VMU6L; DL ; NLGF Dwi EFUDA IA]8X CSPT
 C9/GF ; ZTDF4 , FAF ; DI YL SMDv VIEDB WFIDS W8GFVM; FY[Bf; SZLG[; SYFI[, F CTF

TUF NFGM T[; DI [JW]-pt5FNS^ U6FTL 5UJtTVMD\JF/JFDAVFjI FP HFCZ ICT DF8[SF/HL
 NXFJUL VGIX1F64 VFZMl JUZG[; AWT WDFNF I HGFVMVS, DADJL T[XE; GSTF"TYF
 5HF AGGF ; NEFJ 5NF SZJGF ; FWGCTP VF VJ, MSGG); DYG SZ[TUF VG\$ IS:: FVMGL
 GMM4 V-FZDL ; NLGF ; ZT VG[TGF JFZLVIMG . ITCF; NXFJTF ; FICTI DAD/L XS[KP —
 !)! \$ 5C[F ; ZTDFGULGRM4 CLZFRN VG[:8MZ HUF DbleZ JFZL VFUJFGMGMpNI YIM
 S[HVMV# 5MTFGF WDFNFvNFGG[5IZ6FD# 5MTFGL GFUIZS HJFANFZIGL ;]JSI; T ; DH DF8[
 U6GF5F+ SLIT"D/JL CTIP KTA564 H[SM ; R:SITS 5IZJTGM YIF T[VFXS H CTF4 VG[H[
 5Z5ZFUT jI J; FIMGF tIFU SZTA XF; GSTFVMGF D#IM ; FYGF ; DFWGG[5]TIAALT SZTF
 CTP GJF NFGJLZM[-HFCZ ICT ^ VG[5MTFGF XCZGL-5UIT^ DF8[Z; NXFJUF ; FY[H4 HI
 RISS; 56[, FAF ; DI YL RF, L VFJ[F JFZL IZJHMG[;]; UT CTF T[CTVMDCNVX[5ZNXL
 VJF XF; GSTF"JU"; FY[; Z1ffDS AWHMN]- SZJFGMTYF XF; GSTFVM; FYGF ; AWYL 5MTFGL
 :YFGLI 5]T09F JWZJFGM v 5FZ 5F0JGF 5| tGM SIF" ^ ^ Ps&&f V , AT VFJF DMBEFUGF
 NFGJLZM# 5MTFGF WFIDS VFRZ6M HF/JL ZFBJGL ; FY[; FY[4 5MTFGL SMDGF ICTMGL ; JF
 SZJFG)56 RF,]ZfbI # W6L JBT TDGF SFI M V\$L ; FY[-HAG; F5NFI S^ TDH-; F5NFI S^
 VD AG[TtJM WZFJTF CTP 5Z4 VFU VG[N\$F/ HJL SNZTL VFOTMGF ; DI # H[JFZLVMM[
 5MTFGF ; DNFI M DFC[-DMEF^ VG]-5 ; CFI SZLG[TDH 5MTFGF -HAG; F5NFI S^ NFGMYL
 XF; GSTFVMGF VFZL wJZF DNEM VG[DfgI TF D/JIF CTF4 TMM[pNFZ56[NFG VF%I FP
 HIFZ[HIFZ[XSI AgI] tIFZ[TD6[DFGJ VG[5F6L HLJM DF8[5MTFGL ; UNGF 5U8 SZL4 HG[
 5IZ6FD[TDG[JCLJ8STFVM TZOYL 5NJLVM VYJF ; gDFG D/JJFDA VG[VD\$ RISS;
 IJ:TFZM VYJF HYMGF GTFVMTZIS[VW/BFJJFDA; CFI D/IP VFYL IGoXS56[VD , FU[K[S[
 VD\$ RISS; WDFNF 5UJtT4 ; DFHGF HYM VG[jI ISTVMGF RISS; VG[5]EFJXF/L ICTMGF
 5U8 :J~5 TZLS[CTIP

UHZFTDA WDFNF VG[NFG 5UJtTVING) ALH] V\$ 5IZDF64 WDDA IB; TL IDXGGF
 5UJXG[, UT]K[P HNS[VCLARR"VG[IDXGNGF IJSF; GM. ITCF; K\$ RFNDL ; NL ; WLGMP KTA
 JF:TJDA VMU6L; DL ; NLGF VFZE 5KL H VCL\TDGL 5UJtTVMMwI FG5F+ AGIP X~VFTGL
 IDXGZL 5UJtTVMDAdbi BDF4 ; ZT4 VDNFJFN4 VF6N JUZGF SB, FS IJ:TFZMDA jI ISTVM
 VG[HYMGF GFDSZ6LIWG[, UTL H CTIP V, AT4 ! (&C DFF VF. P5LPIDXG[; ZT VG[
 XFCFJFOLDFA [IGI IDT KF+f, I M X~ SI FP HG[DF8G] EOM/ NXDFYL H pE] SZFI] CTP
 CSLSTDF# UHZFTGF DMBF N\$F/GF JOFG[VFZE IAM] TZLS[U6L XSFI4 tIFZ 5KL 5NXGF
 IJIEgG IDXGM[5MTFGL 5UJtTVMIJ:TFZLP DMBF EFUGF IDXGM[N\$F/ NZdi FG VG[T]5KL
 ZFACTSFI DAEFU , LWNP TMM[H-IZI FTDN , MSNG[ZMHUFZ VF5JFG] UZLA BD]TNG[IAIFZ6

BZLNJF DF8[5{ F VF5JFG\ VG[DNBL ; bI FDF VGFYfzD :YF5LG[AF/SMG[8\$M 5ZM 5F0JFG\ SFD SI P —!) __ GF JOFGF VT# VF. P5LPDXG wJFZF HDGL ; EF/ , pFTL CTL TUF VGFYMG ; bIF ! \$* \$ CTIP JOMZF4 GI0I FN VG[UMWZFGF KMSZFM DF8GF VG[KMSZLVM DF8GF DYMOL:8 KF+F, I MDAF/SMG ; bIF ! ()) DfZ&# CTI4 H(!) _# Df! !) _ HB, L Y. P VF I MHGFVMGF , UEU TDFD GF6FSLI ; FWGM I ZM5GF VG[VD[ZSFGF Np/MwJFZF D?IF S[HD6[D]S[L DfD\$F1[, F , M\$M DF8[Bf; EOM/ X~ SI]CTP s&*f IX1F6 1Ff+ Df4IDXGZLVMW# W6F XCZL TPDH VWvXCZL SjnMDF XF/FVM TPDH SM, HM X~ SZLG[V\$ VUtI GM EFU EHJIM P VF ; \YFVM[H[Dbl tJ[VUHL Dfwi DDA 5fxRftI IX1F6 VF5TL CTL4 -pNFZ DTJFN^ DkI MVGfTS", UT^ IJRFZMGF OJ, FJDFDNN SZLP VF 5N\XDFVfZMUI VUG]SFI "V[V\$ ALH]1Ff+ CT]S[HDFIDXGZLVM VMU6L; DL ; NLGF Kk, F RTY\$YL ; \$/FI[, F CTP ; ZT VUF 5YD XCZMDFG]V\$ CT]S[HDF! (* & Df\$B, FS IDXGZLVM[V\$;]GI MHT NJFBFG] X~ SI P tIFZYL JL; DL ; NLGF X~VFT ;]L IDXGZLVM]VfZMUI VUG]SFI "NJFBFG ;]L H DI FINT CTP HMS(!) __ 5K14 UHZFTGF VD\$ EFUMDAW6L 5M\$88 CM:5L8, M :Y5F. 4 HDfGL 5C[, L VF6NDF4 5KL E~R 4 ANZ; N4 JOMNZDFAVG[tIFZ 5KL 5N\XGF ALHF EFUMDA :Y5F. P HMS[V[wI FGDAZFBJ]HM V[S[EFZTDAVfZMUI ; pFVM5ZL 5F0JFDF5C[, SZGFZF IB:TL IDXGM GCMF SFZ6 S[TD6[VF 5p]tT X~ SZL tIFZ[; ZSFZL VfZMUI ; pF VI:TtJ WZFJTL CTIP HMS[TDGF wJFZF R, FJFTL ; \YFVMUjJtTfGL Nj08V[JW]; FZL DFGJDFAVfJTL CTIP SFZ6 S[T[; DI GL ALHL ; \YFVMSZTF T[5IZRI Fv; EF/ VG[VfZMUI ; FZJFZ JW]; FZL ZLT[5ZL 5F0TL CTIP BF; SZLG(!) __ GF N\$F/ AFN4 VGFYfzDMVG[KF+F, I MDF8[HMJJF. SZJF ; FY# IDXGZLVM[W6F1J:TFZMDFKMSZFMVG[KMSZLVMG]5ZS VFJS D/L ZC[T[DF8[I; , F. SFD4 ISGFZvAGFJJ14 ; YFZLSFD4 NZHLSFD HJL IJ1JW SFZLUZLGL TF, ID VF5JFDFZ; , LVMP

UHZFTDA IJ1JW ; \YFVMGF pNEJ VG[IJSF; DA 5NFG SZGFZL 5[S]FVM VU[; VF5DA SCLV[TM TPDGL ZRGF TYF 1FI DA-XCZLJFN^ W6M VUtI GM EFU EHJIM Kp ICN] ; DFHDA \$B, FS IZJFHMG[NZ SZJF DF8GF WFIDS ;]WFZV[AN, FTF DkI M WZFJTF HYMGL ZRGDFARMS; 56[DNN SZLP V\$ TZ04 T]M 5Z ICN]JFNGL 5Z5ZFUT -EjI TF^ GL V; Z CTL4 TM ALHL AFH]M[TGL H0TF CTIP VFGF 5IZ6FD :J~5[4 IJ1JW KFI F VG[:J~5[WZFJTL ;]WFZGL R/J/MTPDH D0/MGMJ658 (spectrum) CTM S[HDGL ELTZGF VG[VNZMMNZGF ; AWM; WOFDI VG[5ZS AG[CTIP VF 5\$FZGF IJ1JW ; AMMGF 5p8LSZ6G[VpL ; \YFVMGF pNEJDAHM XSF1 K[S[HD6[JFN1JFN4 RRF"VG[TDGF JF:TIJSDA~5FTZ DF8GMVJSFX 5ZM5F0I M VFD4 VMU6L; DL ; NLGF VTGL 5NFX TZLS[IJ1JW ; FDFIHS ;]WFZFMVG[WFIDS

; \YFVMH6FI K[HMS[TGL ; FY[; S/FI[, L -R/J/M^ W6L JBT BF; jIJI:YT S[;UI9T
GCMFLP s&(f V[56 GmWJF I MUI K[S[VfJF DO/MGmPNEJ SFI D -H-IZI FT^ 5DF6GMH
GCMFM4 SFZ6 S[T]; FDFIHS JFTEJZ6GF 5SfZ VG[T[IJ:TFZGF4 SMDGF S[WDGF , MSNGF 8Sf 5Z
JW]VFWFZ ZFBTMCTM ; FZ ~5# DMB[EFU# TPG]:J~5 -EN[, MSLI ^ (elitist) ZCIN\VG[TGF
5Z ; J6"ICN] 7FITVMGF p5ZGF :TZGMV\$X CTM VF V\$; FDFIHS IS| FIJWG); RG SZ[K[S[
H[VfJF 5]T; FMMG[V\$ RMS; ZLT[; \YFSLI :J~5 VF5JFDADNN~5 AG[KP

VCLVJL WFZ6F SZL XSFI S[TPGF IJSF; GL XSI TFVM CMWF KTAJF:TJDA TPGF
VUtI GF , 1f6MFA IJJWTF NXFJTf W6F VMKF DO/MGL ZRGF4 VMU6L; DL ; NLGF Kk, F
RTYSDAY. CTL S[HDApNFZDTJFNL IX1F6GMISF; VG[7FGMO], FJM JW]IJXF/ ZLT[YI M
CTM T[VMDGF DMB EFUGF DO/MG]-; JWFZ^ GF DR ; FY[VM/BFJFG]SFZ6 TPG[RF,]ZFBJF
DF8GF VfzI GMVEFJ CT# T#L V[; EJ K[S[SB, IS 5JITXL, ; \YFVM[ZRFIF 5KL 56
VJF ; HMUMGM; FDGMSZJM50I MCM S[H#L T#6[T#GL 5JItTVM AW SZJL 50L CM P VFYL
IJ~WDA NI1F6 UHZFTDA BF; SZLG[; ZT VG[TGL VFHJAFHGF 5N#MDF J#FZL H#MGF
IJX08 ICTM ; FY[; LWL ZLT[; S/FI[, L ; TT VG[; U9LT NFG 5#f, LV[WDFNF VG[NFG
5JItTGF ; \YFSZ6G[8SM VF% M VG[T[J0[VF 5#f, L VG[ICTM TPGF WD" VG[WD" HMD[
V\$~5TF ; FWTf SB, FS IJX08 D#I MG[VFU/ , FJFDF; DY"GLJ0I FP

HI F; JWL WDF#TZ SZFJGFZ IB# TL IDXGMG[; AW K[tI F; JWL prR ICN] 7FITVM VG[
ENJUM TPGI IJ~WDA DMB[EFU]; UI9T ZC I FP HMS[tI F; JWL prR 7FITVMGF SB, FS , MSNG]
WDF#Z YI JGCL tI F; JWL :50856[; WOFDI 5IZI:YIT IGDf6 Y. G CTIP VFJF 5JItTVM#
SB, FS ICN] VFRZ6MGF X]WWSZ6GL 5JItTVMG[VG[WDF#TZ VUGF IJZMWG[DHA]# AGfjI FP
WDF#TZ SZFJJFGL 5JItT I; JFI 4 IDXGZLVMGF JW]pNFZDTJFNL IX1F6GF ; \YFSZ6G[, UTF#
VFZMUI ; JFGL 5C[GF VG[VGFYfzD X~ SZJFGF JUZ[5NFGG[; DFH TZOYL ; FGSY/
5]TEFJ D?I # VFYL V# SCL XSFI S[JL; DL ; NLGL X~VFT ; JWLDF# UHZFTDAD0/MVUGL
5JItTVM +6 D#I 5]S| FVM ; FY[; AWT CTL s! f ; FDFIHS v WFIDS -ICN]^ ; JWFZ6F
R/J/ szf SB, FS RMS; IJ:TFZMFA IJSI; T YI[,]J#FZL DF/B] VG[s#f VF 5N#DFGL
IB# TL IDXGZL 5JItTVM

! P*P5 ZF08#FNL R/J/4 D 0/MGF AN, FTF :J~5MVG[; DSF, LG TASSMov

VMU6L; DL ; NLGF VTEFU# ZF08#FNL R/J/GF TtJM pEZL VFjIF CTFP X#F6S
5JItTVM VG[; \YFVMGF IJSF; [CSSM4 :JFT# JUZ[5#I [; EFGTF S[JFDF#OF/MVF% #
I]GJI; 8L ; ICTGL W6L prR S1FFGL X#F6S ; \YFVM VJF IX1FT ENJUG); H#G SZL ZCL
CTL S[H[JW]VG[JW]AM, SM VG[ZFGSLI SZ6 5FD, MAGTMHTMCTM VF HY DCNVX[XCZL

prR 7FITVINGF , MSING\AGI,)CTP -UHZFT ; EF^ VF H ; DI G; HG CTL S[H6[SMU] ; FY[
D/LG[IJ]JW -VgI FILL^ ; ZSFZL VFRZ6MGM IJZMW SI MP IJIEgG HYINGF GTF DpI tJ[AfCD6
VG[JFI6I F 7FITGF CTP !) ! 5 ; JWLDF4 UFWLHLGF VFzDGF :Y5EJF ; FY# VDNEJFN ZFHSLI
R/J/G\ V\$ DCtJG\ SgN\ AgI P UFDL6 IJ:TFZMDA BDPJMG ; UI9T SZJFGL H~ZLI FT
; DHFJFG[, LW[UFDL6 VG[TF, \$F SIFFV[51FGF V\$DM X~ SZJFGL VG[UFDL6 IJ:TFZMDA
SMU] ; SFI SZMwJZF R/J/ SZJL H~ZL AGIP -ZRGfDS^ SFI \$PMGF bIF, GLR[VFINJF; LVM
VG[CIZHGMDA S<I F6 5JItTVM X~ SZJFDA VFJLP ZF08JFNL XF/FVM X~ SZJFDA VFJL P
SMU] ; BDF4 ANZ; N4 AFZOM, LDA; tI FUJCM VG[jI ISTUT GFUIZS V; CSFZGL R/J/ X~ SZL
VG[HDLG DC] , DAJWFZM VFJxI S RIHJ:TM 5Z SZJZF VG[5M L; JZF ; FD[IJZMW SI MP
ZFHSLI R/J/DA IJIEgG 7FITVINGF ; eING[; DEJL , JF DF8[7FIT D0/MGM 56 p5I MU
SZJFDA VFJIP !) Z_ DA UFWLHLV[JF6LI FVING[V5L, SZLS[; FZF JQ6JM TZLS[TPGL
IAJ8X ; ZSFZ wJZF ; RFI, T SIBM VG[XF/FVMGM AICQSFZ SZJFGL OZH CTL4 SFZ6 S[
IAJ8XZING\ZFH V[-ZFJ6ZFH^ CTJMF 5\$FZGL V5L, MG]5DF6 IJ]JW :J~5MDFJwI P

UHZFTDAZF08JFNL R/J/GL X~VFTDA AfCD6 VG[JFI6I F 7FITVING\JR!J CT]P
; FZF08JFATDGLJR!J4 :JT+TF D/L tIF; JWL RF, JZCI P HI ATD6[ZFH5]JMGF XF; GGMIJZMW
SI M VG[; FZF08GF UFDL6 IJ:TFZMDA BDPJUG[; UI9T SZJFGM 5I tG SI MP UHZFTGF DpI
EFUDf 4 J<, EEF. 58[S[HVM!) Z! YL !) \$& ; JWL UHZFT SMU] GF 5DPB ZC I F CTFv
GF GTFJ C P/GL R/J/DAS6AL 5F8LNFZM[SPXo JR!JLSFZL :YFG D/JL , LWP !) ! * YL
5F8LNFZM ZF08JFNL R/J/DA VUJ; Z ZC I F VG[GTFVMM[7FITD0/M 5Z W6M VFWFZ ZFbI MP
HI FZ[H~Z 50L tIFZ[VF GTFVMM[7FTLI EFJFJXGM p5I MU SI MP 5F8LNFZMGL ; FY[H SM/L
7FITGF DwI D JUGF BDPJTM[56 R/J/D AEFU , LWP

XCZL UHZFTDA!) _! YL !) \$* ; JWLDAZF08JFNL R/J/GL ; FY[H VFhMUSZ6 v
BF; SZLG[SF50 pnMUGF ; NE[v56 WLZ[WLZ[JwI P !) Z! VG[!) #Zv## GL :JNXL R/J/[
Vf pnMUG]Eful ; JWF I P DMBF EFUGF ID, DFI, SM ICN] VG[HG JFI6I F CTP HI FZ[TPASFD
SZTF DMBF EFUGF SFDNFZMIGdG ICN] 7FITVMDfYL VFJTF CTP !) ! * VG[!) #) NZdIFG4
VDNEJFN SF50 pnMU 1f+ [36L C0TF/M 50LP zIDSM ; AWT DNfVM 36L JBT DI FINT56[
56 ZFHSLI ZU WfZ6 SZTF CTP SF50 pnMUGF SFDNFZMDFGL VXfTDA UFWLHLV[DwI :YL
SZJFDA tJ 7FG 5Z VFWFZ ZFBTL CTL VG[T[C]GZS/F vVFWFZT DHZ; WIGM 5IZ; W CTIP
UFWLHLGL V; Z GLR[!) Z! GL V; CSFZ R/J/D A SFDNFZM VG[ID, DFI, SIM[; FY[H EFU
, LWP HM S# SF/SP[DHZ DCFHG[4 VFNM, JFNL VIEUD SZTF SFDNFZINGF S<I F6 5Z JWFZ[
wI FG S[gN]T SZLG# 5MFG]:J~5 AN<I P VFhMULSZ6GF IJSF; VG[JCLJ8L VD, NFZXFCIGF

IJ:TFZG[5IZ6FD[V\$ +LHF 1F+GM56 pNI YI NP VF AWFV[; FY[D/LG[-Dwi D JU'GF ^ SNDF
JWFZMSI M H[DpI tJ[XCZL IJ:TFZMDASlgN]T YI NP EFZTDFAALHF :YFGIM[AgI]CT]T[5DF6#
UJHZTFDA56 VF HY[ZF08#FNL R/J/DFAEFU , LWNP

EFZTLI ; WGF ALHF ZFHI MGL ; ZBF6LDFA UJHZTFGF 5JItTVMGF IJIJW 1F+MDAVG[
5N[XMDF4 UFWLJFNGL V; Z JW]IJXF/56]I ST Y. P E]TSF/GL -; WZF6F^ VIED]BTF 5ZTL4
HG[ZRGftDS 5JItTVM TZLS[VM/BFI KP TDFG 5Z SPXo wIFG S]gN]T YI P UFWLHLV[
:JIGE'Z UFDL6 ; DNFI MGF IJSF; 5Z EFZ D\$]NP HGF DpI W8SMv5MTFGF DF8[SF50G]
pt5FNG4 UFDmMUGL :YF5GF4 A]GI FNL IX1F64 V:5xi TF IGJFZ6 VG[R]bBF. GL HF/J6L
CTFP ZF08#FNL R/J/GL ; FY[; \$/F. G[VF I; wWFTM UFWLJFNLVMDf8[-5JITJFNL^ N]08IAN]
DF8]GF DpI W8SMAgI FP :JFTVÈ ; UFD NZdI FG 4 UFWLHL JO[NFB, SZJFDFVfJ, F VG[TDGF
IJRFZM] 5]EFIJT YI, F W6F , MSM[TDG] HLJG UFDL6 GJZRGF DF8[; DI5T SZL NLWP
BDFGF UFDL6 , MSM DF8[ZIJX\$Z DCFZH VG[AA, DC]TFV[H[VYFS 5IZzS SIMT[VFJF
; DI5T :J(rKS 5]I tGMG] V\$ 5]EFJXF/L pNFCZ6 KP UFWLHLV[5MT[CZLHG ; JS ; W4
UFDmMU ; W4 ICN]:TFG TF, LD ; W JUZGL :YF5GF SZLP

VMU6L; DL ; NLGF Kk, F RT]Y'S NZdI FG JOMNZFGF ; I FHLZfJ UFI SJFO[VFINJF; LVM
DF8[SB, LS ZC]F; L XF/FVM:YF5L CMJF KTF UFWLJFNL SFI SZM[TDGF ; DU] IJSF; DF8[4
T]M]IJEgG ; FDFIHS ; WZFVVM VG[pt5FNS VFHY'S 5JItTVMV5GFJL , [T[DF8[VF HY]MG[
; HH SZJFGF IJIJW SFI SPMX~ SI FP T]M]M[IJIJW 5\$FZGF ZFCTSFI MDA 56 ; CFI TF SZLP
VDT, F, 9SSZ[4 H]MM-9SSZ Af5F^ TZLS[HF6LTF CTF VG[EFZT ; JS ; DFHGf ; eI CTF
!)! _ GF N\$F/ NZdI FG ZFCTSFI"SI P tIFZ 5KL !)!) DATD6[5RDCE, IH<, DFAEL,
; JF D0/ X~ SI P DCftDF UFWGL ; , FCYL H]UTZFD NJ# R]GLEF. DC]TF4 pTDRN XFC JUZ[
H]F , MSM VFINJF; L IJ:TFZMDA:YFI L YIF VG[; FIFZTF4 A]GI FNL TF, LD4 ; FDFHLS ; WZF6F
VG[TDGF 5MTFGF ; NEDFA H D] WZFJTL VFHY'S ZLT[ZRGftDS 5JItTVM 5]I [p5ZFT
ZF08#FNL R/J/DFA; FD, YJF DF8[VFINJF; LVING[; HH SI FP

:+LVINGL ; D:IFVM5Z H BF; ZLT[wIFG S]gN]T SZTL JW]; \YFVMVG[HY]M4 :JFTVÈ
R/J/ NZdI FG VYJF T]GL VFU/v5FK/ VI:TtJDA VfjI FP VFU/ GMI] K[T[5DF6#
:+LVING]H[IJIJW 5IZI:YITDAXMF6 YT]CT]T]; FD[SDXL, M VG[; WZFZSM[IJZMW 5J8 SIM
CTM VG[IJWJF IJJC VG[:+LVMDAIX1F6GF JWZF DF8[5wWIT; ZGM 5RFZ X~ SIM K\$
! ()# DfDpI tJ]prR VG[Dwi D JUDFYL VFJTL :+LVIM# ; FDFgI 56[:+LVINGL ANTZ
AGTL 5IZI:YITGL RRF"SZJF DF8[; ZTDAV\$ HFCZ ; EF UMPJLP !)_ * DfEFZTLI ZF08#
SMU]; GF V[TCFI; S VIWJXGGI ; FY[H 4 ; ZTDAEFZT DIC, F 5IZOFNG]RMM]VIWJXG EZFI P

TDFGF W6FV(!) ! _ GL CND ~, , LU R/J/ 4!)Z(GF AFZOM, L ; tIFUÇ4 !)#! GF NFOL
 ; tIFUÇ VG(!)\$Z GF ICN KNDM VFNM, GDA EFU , LWM CTM P W6F GUZM VG[XCZMDFN
 ; DFHDA :+LVINGF NZHHFG[; AIWT DNFVM p9FJTF SDXL, M VG[HYNGM pNEJ YIMP
 IJGMLGL GL, S9 wJFZF !)Z_ DFX~ YI[, F H I MT ; W[NpBL IJWJFVM VG[KBFKDF 5FD[, L
 :+LVINGF 5Go: YF5GG]SFI "CFY WI P !)Z) DFICN]:+L D0/ GFDGL ; \YF ; ZTDFX~ Y. S[
 HG]wI [I ; , F. VG[VpAM OZL SFD HJL 5JtTVMwJFZF :+LVING[-:JT+ ^ AGFJJFG]CTP T[
 H 5DF6GL AFI, SF ; DFH GFDGL ; \YF XCZDA!)#! DFX:Y5F. 4 VIB, ICN DIC, F 5IZOFN[
 56 ZFHI GF IJWJW XCZMDFN 5MTFGL XFBFVM BM, L VG[:+LVINGF XqFI6S VG[VFIYS IJSF;
 ; AIWT 5JtTVMX~ SZLP s&) f VCLVp VUti GMGMWJF I Mti DNMV[K[S[VF ; DI UF/F
 NZdi FG H[; \YFVM CIZHGM VFINJF; LVM VG[:+LVM HJF ; FDFHS HYNGF IJSF; ; FY[
 ; S/FI[, L CTI4 T[UFWJFNL DkIML W6L H 5EfiJT YI[, L CTIP JF:TJDFN VD SCU]; FR]H
 CX[S[TDGFDFGF 36F DF8p VFJF JIRT HYNGF DF8GF IJWJW XqFI6S VG[S<IF6, 1FL
 SFI SPNGF 5JIF; MIGWFZLT SZJFGM VFWFZ UFWJFNL TtJ7FGGF W8SMH CTFP

:JFTÈMTZ IJDA 56 VF ; \YFVM 5Z UFWJFNL VFNXMG L V; Z RF,]ZCL4 HM S[
 5FK/GF NFI SDA TDGFDFGF S8, FSDf 5IZJTGM HMJF D?I FP VFJF 5IZJTGM 36LJFZ GLR[
 5DF6GF DNFVM 5ZGL RRFGF SFZ5[pNEjI FP s! f 5Z5ZFUT RZBDA JW] VFW]GS VG[JW]
 SFI 1FD 8pGM, MHL V5GFJJL S[SD szf GJL AHFZ 5IZI:YITG[VG], 1FL~5 jI] ZRGFVM T[
 UFWJFNL IJRFZMYL IJ5ZLT , FUTL CMJF KTA564 V5GFJJL S[SD VG[s#f NpDA h05YL
 AN, FTF HTF SIOF1F+ ; FY[; DH]TL ; FwI F JUZ4 UFDL6 GJZRGGF SFI SPM5FZ 5FOL XSFI S[
 SDP S8, IS ; \YFVM[UFWHLGF UFDL6 :JvIGEZTFGF bIF, G[pt; FC VG[IG09F5]S
 5GoHLJLT SZJGF 5J tGM SZLG[VF J658 (spectrum) GF Vp Kp[ZCpFG]5; N SI P HMS[
 T]VM 5IZJTGXl, ; NEMDASM GMW5F+ V; Z p5HEJL XSL GCMT4 ; \YFVMGF ALHF HY[HG[
 D]ST56[-Dwi D ^ SCL XSFI T]MDFU, LWM VG[TDGF 5IZ5]I DAs8, FS 5IZJTGMNXF]JFG]
 RF,]ZfbI P HMS[TD6[5MTFGL I MHGFVM VG[SFI SPNG[jI FHAL 9ZFJTL JBT[CD]X UFWJFNL
 VFNXM 5J8 SI FP +LHF HYp UFWJFNL DkIMGF S8, FS W8SM I YFJT ZFBJF ; FY[H4 GOFGL
 5Z6F VG[TG]IJWJW UFDL6 1F+MDA 5Go ZMSF6 SZLGp ALHF SZT]JW] DHAJF. YL AHFZGF
 5IZA/MG[5]T; FN VF5JFG] 5; N SI P VFYL -BfNL ^ GF bIF, Df 5IZJTG VFjI P 5MTFGL
 J5ZFXGL BfNL 5ZYL AHFZ DF8[TG]pt5FNG VG[IFYL 5IZJTG 5FDTL DFUGM V; ZSFZS
 5]T; FN 5FOJF DF8[TG] Uj6JtTF VG[5MTDA 0ZOFZP 5IZJTGG L VF 5]SIF TDH ; AIWT
 5tI FwFTMDA :5Q8 YTF 0ZOFZM Vp ZLTp TDG[VpALHFYL V, U 5FOTF Dbi OFJTMGF 5J8
 :J~5 CTFP V, AT T[AWF HYM BfNLG]pt5FNG TDH JRF64 UFDMMJ4 CIZHGvpwWFZ4

V:5xI TF IGJFZ64 NF~GF ; JG 5Z AWLGM5RFZ4 AJGI FNL TF, LDGMOJ, FJM :+LVIMG]S<I F6
 JUZ[; AIWT RIBS; SFI SPM 5SLGMSM 56 V\$ VYJF JW]SFI SPMVD, DAD\$TF CMI S[G
 CMI 4 -G[TS VG[E]TS ZLT[ANTZ AGTF HTF ; DFH ^ ^ DFFDGL VFJxI STF VU[VF TDFD
 SFI SPING[TVM ; DYG VF5[H KP YMF5 V5JFNMG[AFN SZTF4 p5Z H6FJ], F 5YD 5\$FZGF
 HYMDFGF DMBFEFUGF CJ[; DFF%TFJ:YDFE (dormant) KP HI FZ[AFSLGL CF, GF ZFHSLI 51FM
 VG[H]YMGF ZFHSLI DRGL 5FBMTZLS[SFD SZ[KP X]WV VFIYS :J~5[HM V[TM BFNLI]F+G[
 ZFHI wJZF V5FTL ZFCT (subsidy)4 VF ; \YFVMG[; ZSFZL VFzI C9/ RF,]ZFB[KP VF
 OZOFZMGF 0, S 5Z 5YD 5\$FZGL ; \YFGF pNFCZ6 TZLS[NI1F6 UHZFTGF SZFOLGMUFWL VFzD
 8FSL XSFI 4 HI FZ[ALHF 5\$FZGF W8SM TZLS[4 ; FZF08=TDH UHZFTGF VgI EFUMDA VGS
 XFBFVMWZFJTL ; FZF08=ZRGftDS ; IDITG[U6L XSFI P

UFWLHLGF ; CSFI SFZMVG[VG]I FIVMwJZF VFZEFI], L ; \YFVMI; JFI 4 TDFGMV\$
 EFU 5RF; GF NFI SFGL X~VFTGM VG[ALHM EFU ; F9GF NFI SFGF VTEFUGM KP HDAALHF
 EFUGMIJSF; VAFXS ZLT[-UFWL XFT 5]T09FG ^ GL ZRGF ; FY[; AWT KP CSLSTDF4 ; F9GF
 NFI SFGF DWI EFUYL H ZFHI GL UFWLJFNL ; \YFVMV] UFDL6 IJ:TFZINDAUFDMHJG[; AIWT -
 IJSF; ^ SFI M VG[5]J]tTVM 5Z JW]wI FG S]gN]T S I]T[5C], F T[; DI GL ; \YFVMV] UFDL6
 VG[VWvXCZL IJ:TFZMGF VDS EFUMDA; AIWT ; FICTI GF 5]; FZ4 ; EFVMVG[BFNLG[, FUTF
 SFI MwJZF UFWLJFNL IJRFZ; Z6LGM5RFZ SZJFDFAJW]EFU , LWNP

VF ; \YFVMG]V\$ VUtI G], 1f6 V[K[S[TMMDA V\$ JI IST VYJF TMV\$ CFN"-5
 HYGMV\$X CMI K[VG[ZMHAZMHGF JCLJ8L SFI MYMDF -J`JF;] SFI SZMSZ[KP VF ; \YFVM
 5Z BZBZMV\$X WZFJTF ; eI MW6LJFZ 5MTFGF UFWLJFNL IJRFZ; Z6L ; FYGF VFtD; FT56FG[
 TDGF R]:T UFWLJFNLVM; FYGF E]TSF/GF ; AWMVYJF TMTDGF IJnFYL"HLJG NZdI FG VYJF
 :JFT`E ; UFD ; DI GL 5Z6F YSL NXF]JFGM5]I tG SZ[KP TDGF DMBFEFUGF VFzDMDA5FYGF
 VG[; FNF. E I F"HLJG 5Z BF; EFZ D\$JFDFAVFJ[KP

VDFDGL DMBFEFUGL ; \YFVM; FDFgI 56[VMKL jI ISTVMJO[R, FJJFDFAVFJ[K[HMS[
 ; FZF08=ZRGftDS ; IDIT HJF HYMDFW6L DMBL ; bI FDFASFI SZMKP CFN"-5 HY VG[-J`JF;]
 VMG[AFN SZTF AFSLGF SFI SZM; FDFgI 56[HG[VF ; \YFVMGF UF6 5NMSCL XSFI T]F :TZM[
 H RF,]ZC[KP HM S[SFD SZJF DF8]jI ISTVMG[5; N SZJFGM DF5N0 ; FWFZ6 ZLT] TDGL
 ; FDFIHS 5]GM5]I GL ; VJNGXL, TF 5Z VFWFZ ZFBTMCWFG]H6FJFI KP KTR56 IGdG :TZM
 5Z JWTL HTL V; VJNGXL, TF HMJF D/JFG]V; FDFgI GYIP W6LJFZ VF DF8GF SFZ6E]F
 5IZA/MA[CM KP s! f IG6' , JFGL 5]S]I F (decision-making) G] JW]50T]S]gN]SZ6

VG[sZf SFI SZMG[V5FT] VMK]J[TGP VF ; \YFVMDFG L SB, LSDA\DWI D :TZGF SDRFZLVMDA
IGJT ; ZSFZL SDRFZLVIMG ; DFJX YFI K[S[H\MM TPG[SZJFDA VEFJ, L TZO6GF AN, FDA
CFN~5 jI IST VYJF HYGF p5SFZ C9/ ZC[KP

V§ VJL 56 KF5 50[K[S# SF/SP[VEFJ HYMGF JIZQ9 ; eIM V§ -JIXQ8^
5IZ5#I GF W8SMG\VFITZSLSZ6 (internalize) SZ[KP VG[5IZ6FD:J~5[T[DF8[C9FUCL
AG[KP T\MG[V\EFJ C9FUCC[5FZ 5FOJFGM, FE 56 5F%T YFI K# SFZ6 S[TMM; tTF WZFJTF
5NM5Z CM KP VF V§ ZLT[4 HYGL I]JFG jI ISTVMDA ZC[, L GFIJgI SZ6GL EFJGF IJSF; DA
VJZMWS AG[KP

V, AtT4 V§Nz# VF ; \YFVMDFY L W6L4 BFNL VG[UFDmMU C9/ VEFJTF IJLW
SFI SPMwJFZF SB, LS ZMHUFZL ; HG SZTL 5JtTVMSZ[K# H[W6LJFZ UFDL6 IJ:TFZMGF VG[
; DFHGF IGdG 7FITVMGF VG[; LDFV EFUMGF , MSNG[DNN~5 YFI KP

UFWLJFNL VYJF BFNL VG[UFDmMU S]gNT ; \YFVMG\ ALH] V§ ; DSFI, G IJIEgG
:J~5 VJL ; \YFVMK[S[H[VJL jI ISTVMVYJF HYMJO ZRF. K[S[H\MMZFHI GF IJIEgG
EFUMGF UZLA VG[; LDFV HYMDf8[5MTFG]; DU|HLJG ; DI5" SZGFZ UFWLHIGF SB, FS UF-
; FYLVMMwJFZF 5JZT YIF CTFP DWI VG[NI1F6 UHZFT VG[; FZF08=5N\XGF SB, FS EFUMDA
VEJF W6F HYMDf8[5MTFG]; DU|HLJG ; DI5" SZGFZ UFWLHIGF SB, FS EFUMDA VEFJ W6F
HYMKP VEFJ ; \ YFVM[56 4 S]8Z pnMUMGM IJSF; 4 IGdG 7FITVMGMptS0F4 :+L VG[AF/
S<I F6 4 AF, JFOLGL :YF5GF JUZ[; AIWT SFI MCFYDA, LWP T\MMW6LJFZ IJIEgG UFWLJFNL
TDPH VEFJ SFI SPM SZTL ; \YFVM; FY[; 5SDA ZC[TFP

VUFp GMWJFDA VEFJ I)K[T[5DF6# UHZFTGMJ5FZL ; DFH K#, F VMKFDA VMKF V-
L; M JOFMYL WDFNF VG[NFG SFI NDA ; S|I ZC1 M KP VEFJ 5JtTVIMG IJSF; VG[TPG]
; \YFSZ64 SF/SP[AN, FTF HTF ; FDFHsvZFHSLI ; NEMDA 56 HOFI[,]ZC1] KP VFDFGF
DNBFEFUGF , MSIM# ; DFHGF SB, FS RIBS; ; FWGM 5Z 5MTFGM V§X VG[; tTFG[jI FHAL
9ZJJF DF8GF V§ DR TZLS[-HFCZ SFI NGM VFXZM, LWWP N\XGF ALHF EFUMGL HD4 ZFHI DA
; DSF, IG jI F5FZ VG[jI J; FI UCMG\ wIFG -WDFNFvNFG^ 5ZYL-JJSF; ^ SFI M 5Z SPX0
B; DFJ]K[V[GMW5F+ AFAT KP VF 4 5]EFJXF/L ZFHSLI 5]T; FNGF AN, FTF HTF :J~5G]
VG; Z6 ; RJ] KP I; TZGF NFI SFG L X~VFTYL VF 1F+ [UHZFTGF VfhMUSUCMG] GMW5F+
5NFG YI] KP -tI A;]WL 4 VfhMUSUCM DNBL jI F5FZL ; \YFVM VG[VgI XCZL WGJFGM 4
XF/FVM AFWJF DF8]; 5F+ IJnFYLVING[IXQI JItT S[, NG VF5JFDA TYF CM:58, M HFCZ
UYF, I M 5F6LGF 5ZJ9F VUGF AFWSFD M A; v:8j0GF XP4 AFUMJUZ[DF8[GF6FSLI 8SM5ZM
5F0TF ^ s*_fP I; tTZGF NFI SFG L X~VFTDAD]A. Gf V§ pnMU5IT VZIJN DOT, F, [ZFHI GF

SB, FS UFDL6 IJ:TFZMFAZMHUFZ v IGDF% 5JtTVMG[8SM VF5LG[X~VFT SZLP V, AtT4
 ZFHI GF SFI SDM ; FY[AWA; TF YFI TUF 5SFZGL UFDL6 IJSF; IMHGFAV5FI[, F OF/FG[
 ; ZSFZ wJFZF V5FI[, L VFJSvJZFDYFL DJST s#5 ; LP; LP VG[#5 ; LP; LPVP VFJSJZF WZM
 !)&! f G[SFZ6[W6F VFhMUSUCM VF 1F+DA ; LWL ZLT[NFB, YIFP VFJF SFI SDM HD6[
 V5GFJIF VUF HYMDFGF DMBF EFUGFVMM[UFDL6 IJ:TFZMFA8SF~5 5JtTVMG[GF6FEOM/
 5Z] 5FOJGYL X~VFT SZL VG[VFJF SFI SDMG[5FZ 5FOJF DF8[VSDMGL ZRGF SZLP !) (\$
 ; WLDFA VF DJST 5FKL BRL , UF. CMJF KTF4 TGF ; FT JOFGF VI:TtJ NZdIFG4 ZFHI DA
 VFhMUSUCM wJFZF YI[, F UFDL6 IJSF; GF 5I tGM VFU/ TZL VFJIFP CSLSTDF4 EFZTLU
 VUJM . g0:8h Ofpg0XG sALPVPVF. PVPDF VG[; NUZ]; UF ; WGL 5JtTVMG[-VFhMUS~
 DDL wJFZF 8SM D?IM VG[D/TMZC[KP DJST 5FKL BRL , UFG[SFZ6[IJ5ZLT V; Z Y. CMJF
 KTF, F, EF. 4 VDLG4 ; FZFEF. 4VT], HUF VFhMUSUCM VG[VP; LP; LP4 VMPVGPHP; LP
 JUZ[HJL HFCZ I, ID8P S5GLVMCHL 56 5MTFGF UFDL6 IJ:TFZMFApt5FNS VG[GOFSFZS
 5JtTVMG]; U9G SZJF 5Z EFZ DSKP

VFJF VFhMUS UCINGL DFI, SL CP/GF VFJF DMBEFUGF VSDMFA SFI SZMGL ; bIF
 VMKL K[VG[TG]; RF, G VFhMUS ; RF, GGF DMD, GL HD VSDGHZ wJFZF YFI K[S[HG[4
 RISS; 5IZIMHGFA; LWL ZLT[SFD SZTL JI ISTVM VG[IC; FAL TYF ZHAZMHG]JCLJ8L SFD
 ; EF/TF DF6; MDNN SZ[KP 1F+GF :TZ4 SM VSD RISS; SFI SD CP/GL RISS; IMHG ; FY[
 ; S/FI[, F SFI SZM CM KPD SDRFZLVINGL 5; NUL CDXF4 SM RISS; IJRFZ; Z6L VG[VFJF
 SFI MDF8GF pt; FC S[IG09F SZTF -jIJ; FII S^ IMI TF VG[VG]EJG[VFWFZ[YFI KP , UEU
 AWF H IS:; FFA DFUNXS I; wWFT V[CM K[S[; RF, GGF W8SG4 ; LDFVLSZ6
 (marginalization) VG[UZIALGL 5]S]FG[V8SFJJF DF8GF VSD C:T1F5 TZLS[4 E, [
 DI FINT 5DF6DA56 p5IMJDA, . XSFI P

VFYL IJ5ZLT4 IJW RR"vVFWFIZT ; \YFVMM4 TDFG E]FSF/DAZECT VG[WDFNF
 SFDMGL ; ZBFD6LDFANBLTL ZLT[JW]-5JITXL, ^ :J~5GL 5JtTVM CFY WZL KP VF HYMD
 VF 5DF6[5JtTVMG]SbN]B; DJFGL W8GF 5DF6DA TFHITZGL CMJF KTF4 VF 5I tGM GMW5F+
 , FU[KP VFGM VY"VD YTMGYL S[E]FSF/DAV5FI[, L VUtI TDFAWZDY YL OZOFZMYIF KP
 5ZT], MSNGF CSSNG]Z1F6 VG[HFUITGL 5]S]FGL TZ06 SZTF OZOFZMGL GMW , JL H~ZL KP
 VFYL VUF HYMHMF D/[K[S[HD6[, FAF TDPH 8SFUF/FGF 4 RISS; DNfvVFWFIZT 5]GM4
 CFY WIF"CM P VFDF4 DMBL IJSF; 5IZIMHGFVING[SFZ6[IJ:YFI5T YI[, F , MSNGF 5GJ", JF8YL
 DFOLG[SFI NFSLI IX1F6 4 ZCPDF6NGF 5IFJZ6DA; WJZF VG[RISS; 5SFZGF XMF6GL IJ~wWDF4
 XMOTMG[; UI9T SZJF HUF 5]GM V[ZLT[CFY WZJFGM 5I tG YFI K[S[HDFA, MSM 5MTFG]

S<I F6 TDGL 5MTFGL ; CEHIUTF YSL SZL XSP , F1F16S ZLT¶ VEJF HYMG L 5J1tTVMDA, MSING[
; LWL ZLT[pn, ST SZJFGM (direct mobilization) VIEUD HMUF D/[K[S[HDA, MSINGL
; IS|| ; CEHIUTFG¶ wI || MGL 5F1%T DF8[NAF6 VF6JFGF S[; MFAFHGL 1FDTF JWFZJFGF DFU"
TZLS[5]¶; FCG VF5JFDFVVFJ[KP

; FDFgI ZLT[VEJF HYMGF SDXL, M Dwl DJULI 5xRFNEPFL VEJ[KP TDGF
0|08IAN]MDFATOFJTM HMUF D/[KP TDFGF SB, FS TDGL OZH sH[SNFR TDGL IJJSA]wWYL
V; Z 5FDL KF GF EFU~5[NI, T JUM; FY[SFD SZJF 5Z EFZ D§[K¶ HI FZ[ALHF SB, FS DF8[
T[SM S RISS; IJRFZ; Z6L wJZF 5F%T YI[, L 5|TLIT KP VEJL ; \YFVM W6LJFZ YMDL H
jI ISTVM wJZF R, FJJFDFVVFJ[KP HM S[T¶M IJXF/ ; \YFUT DF/BFGF EFU~5 CMWFGF
SFZ6[TDGM8§f~5 VFWFZ IJXF/ ZC[KP

ZFHI GF 5MTFGF IJSF; SFI SPD; FY[V§NZ[; D~5 YTF -JJSF; ^ GF IJIJW 5F; FVM
5Z SFD SZTL ; \YFVMGM IJSF; 4 ZFHI DA K¶, F V§ NFI SFDH HMUF D?I M KP VEJF HYMG
pNEJ 4 JWTL HTL UZIAL 4 A§FZL VG[H[T[RISS; ; NEDFA5NF YTL S8MS8LGF 5|I FWF~5[
YI MKP -TI/I¶L IJSF; ^ (development from below) GF bIF, GM; ZSFZ wJZF : JISFZ
YJFY4 VF ; \YFVIGL JwWG[jI FHAL 9ZJFG\SFZ6 D?I P TGMZFHS LI ; DI UF/MHM V[TM
HGTF 5IF ; TF 5Z tIFZ[ZFHI DAVFJL 5J1tTVMG[5]¶; FCG D?I P*s*! f

DNB[EFU[XCZL IJ:TFZMDAZC[, F VEJF HYM VFIYS VG[; FDFIHS ; D: I FVMGF IJIJW
1F+M VYJF 5F; FVMDA SFI "SZJFGM 5|| tG SZ[KP VG[V§NZ[-, MS15|| ^ (popular) IJSF;
5wWITVM V5GFJ[K[TDGL -JRfZS^ A]GI FN ; JWFZJFNGF 38SM 5ZYL pNEJL KP HDA
I MHGFVM VG[SFI SPDNGF -VD, ISZ6^ 5Z EFZ D§JFDV VEJ[KP HI FZ[5|T5]08
(feedback) VG[EFU , JFGF bIF, M4 HMTGM IJRFZ SZJFDFVVFJ[TM564 UF6 : TZ[WS], F.
HF I KP , F1F16STFGL N|08V[4ZFHI DA 5J1TTL IJSF; SLI S8MS8L DFC[RISS; ; FDFIHS
; ZRGDFFGF 5IZ5FS~5[H6FTF -ENJULI ^ ; FDFIHS C:T1F5GF 5IZ5FS TZLS[VF SFI SPDNG[
NXFJL XSFI P VEJL SB, IS ; \YFVM 5|EFJXF/L ZFHS LI JUDFA CMWF KTA T¶M DI FINT
; NEMDAIJX08 HYMG[DNN SZLG[IJWFI S EFU EHJ[KP

VFD4 SB, IS ; \YFVM VF ZLT[; FGSY 5IZI:YITGM, FE , . G[pNEJ 5FDL KP tIFZ[
ALHL SB, IS4 , FEFYLVMM VG[jI CZRGF IJOFI S 5F; FVMGF 5ZTM IJRFZ SZLG[H pNEJ 5FDL
KP VF ALHL ; \YFVING]HY -; RF, G^ GF ; FWG 5Z EFZ D§[KP VG[T¶L4 NFG VF5GFZGF VG[
VYJF ; RF, S DO/GF -JRF/ ^ ; eI MGF IJRFZM; FY[, UEU ODXF ; ; UT V¶L IJX08
I MHGFVIGL ZRGF VG[VD, LSZ6 DF8[T¶M jI J; FI SMG[ZMS[KP VEJL ; \YFVMDA

SDRFZLVINGL ; bIF -VMKL^ YL-DwI D^ ; WJGL CM K[VG[TPDGF DwI D S1FFGF JI J; FI SMDR
JFZUFZ GMSZL AN, FJFGL W8GF JW]5DF6DFAAG[KP

IJ:TFZGL N|Q8V[VFJF ; U9GM UFDL6 VG[XCZL Vp AG[IJ:TFZMDA SFD SZ[KP
TPDGFDFG SB, FS VpL ; FY[IJ]W IJ:TFZMDA T[UFDL6 CM S[XCZL v 5J]tTVM SZ[KP
CSLSTDFV VFJF ; U9GMX~ SZJFDFVVFJ[tI FZ[SIF 5pFZGF D]NF 5Z wI FG S|gN]T SZJFDFVVFJ
KP T[VUtI G] Kp SFZ6 S[5FZIES VITSD6 (thrust) YL TPDGF :YFGM VG[; S|gN] TF
(concentration) IGWFZLT YFI KP HMS[TPDGMtI FZ 5KLGMIJSF; 4 TPDGF IJSF; GF 5FZIES
TASSFDAD/[, L NpLTL -; 0/TF^ VG]E]I F 5KL T]M]X]SZJFGL I MHGF SZ[K[TGF 5Z VFWFZ
ZFB[KP VCL V[GMWJ] VUtI G] K[S[VF 5pFZGL ; \YFVMDA IJ]W KFI FJF/F ; U9GMGM
; DFJX YFI K[SFZ6 S[TPDGF DMBF EFUGFG[SM 56 -JFZ; FUT^ (Inherited)
IJRFZ; Z6LGL ; LDFGL VNZ NEL ZLT[56 SFD SZJ]H-ZL CMT]GYLP T]YL H VFJF H]M36LJFZ
5MFFGL -AGZFHSI ^ , FFI6STF 5Z EFZ DpTF H6FI Kp H[BZpZ TM4 SM 56 ; DI]SM
56 IJX08 IJRFZ; Z6L GCL^ GL 5]I]STGM IJIGIMU NXF]I KP JF:TJDp VFJF H]M H4
SDRFZLVINGL TF, LDG[, UTF 5F; FVMG[CFYDA, [T]L ; \YFVMGF IJSF; DF8[DR 5pM5F0[K[
VG[5ZFDXNFG (consultancy) wJFZ -; , FCMG]5p]H ^ 5Z]5F0[KP VG[5IZ6FDp B]A GFG
IJ:TFZMDA-UZIALG]Uxi ^ AN, JF DF8[EN]U]I ^ VG[VYJF-, MSZHS^ (Populist) SFI M
DF8GF VIEUDMG]I FHAL 9ZJ[KP

ZFHI DpNFD OFAZL IJRFZ; Z6L WZFJTF H]MEFuI [H VI:TtJ WZFJ[Kp HMS[VFJF
JRFIZS DF/BFGF SB, FS DpI TtJM5SL ZFHI GF SB, FS XCZL :+L SDXL, H]MGM SFI vINXF
IGWFZ YI[, MH6FI KP VF 5]S]I FDF]TPDGMpNI Vp VUtI G]GJ5:YFG CMWF KTA]TPDGMVFD
HGTFDFGM5FI MGA/MH6FI KP

VFD4 U]HZFTDA :JFT^ 5KLG VFZEGF INJ; MDA Vp AgI] CMJFG] H6FI K[S[
; U9GMA[jI F5S H]MDF]JC]RF. UI F CTFP 5C[,]H] S[H[SB, FS R]SS; D]I M 5Z VFWFZ
ZFBLG[pNEJ 5fdI] CT] T[5MFFGL IJRFZ; Z6L AFAT[C9FU]L ZCI] VG[TG[SFZ6[5MFFGL
VUtI TF U]DFJL VG[ALH] H] S[H]6[-8p] ^ G[VG[EDM/G[VUtI TF VF5L VG[ZFHI
; ZSFZGF UFDL6 IJSF; GF wI]M; FY[jI F5S56[;] UTTF ; FWL TP6[IJSF; GM VG]EJ SI M
; ZSFZL ; CFI 4 UFDL6 T]DH XCZL IJ:TFZMGF SFI S]DMG]J]JwI SZ6 SZJFDF]56 DNN~5 Y.
HMS[TPDGF DMBF EFUGF ; U9GMDA-V]D, NFZXFC]56F^ G]TtJ GMW5F+ VXDANFB, Y.
UI]VF ; U9GMGF SFI S]DMGM5pFZ4 H[SNL -AGZFHSI ^ GCM]V]JF ZFHI GF 8pFGF :J~5 5Z
W6LJFZ VFWFIZT CMJFG[SFZ6[36L I MHGFVM -:J]rKS^ G[AN, [JCLJ8LT+GF VG]JWG
(extension) TZLS[JW], FUTL CTIP VFJF VIEUDYL T]DG]; CFI 5ZG]VJ, AG JwI]Vp,]

H GCL 56 TPDG[VFD HGTFGF 8\$FYL YMDV VX[NZ 56 SI FP ZFHSLI TPDH ; F5NFI S 1F+MDA ; tTF WZFJT F HYMJ[VfzI D/JTL W6L :J{rKS ; \YFVM ENPJULI 5JUCMGL VIEJIST VYJF 8\$FUF/FGF ZFHSLI , FEM D/JJF DF8GF ; FWGM AGL U. P 5IZ6FD[W6F ; U9GM ; ZSFZGF VYJF 5FN[XS S[:YFGLI ; tTF v HYMGL 8\$F~5 5JTGIV ; \YFVMAGL U. P SB, FS HGf ; U9GM[56 VJF SFI SPDMV5GFJIF S[H[VEJF wI I MG[VG]-5 CTFP VF ; DI[W6F GJF ; U9GM VI:TtJDA VFJIF4 HDJGF 36FV[JF:TJDF4 ZFHI GF IJSF; wI I M; FY[;]; UT VJF SFI SPDMVYJF TM; ZSFZL SFI SPDMCFY WZJFDASOL~5 ; \YFVM TZLS[SFD SI P VF 5DF6I BF; SZLG[-; DNFI IJSF; ^ (community development) GF VG[ZFHI GL IMHGFVMDA TG[VG]-5 S[gN\$Z6GF ; DI UF/FYL4 JI IST VYJF HY 5JZT ; U9GMGL SIDS VG[W6F :YFGM[TM h05L 50TL Y. P SF/SP[ZFHI GF S<IF6, 1FL SFI SPDM[-, 1I HY^ (target group) VIEUD V5GFJIM H[JF:TJDA S[gNI IMHGFVM VG[SgNGF IJSF; 5tI GF VIEUDMGF 5IZ6FD:J~5[CTFP VF 5J\$IFG\ 5J8LSZ64 IJIJW :J{rKS ; \YFVM wJZF UZLAL VYJF UFDL6 IJSF; GL ; D:IF DF8[-, 1I HY^ GJDF/B]V5GFJJFGL SFI "INXFDAHMJF D?I P VEFJL 5; NULG[; ZSFZL DFgI TFGM , FE D/TM V\B, \H GIC 56 T6[ZFHI GF R\6LGF ZFHSFZ6DA 56 EFU EHJJFGM CTM HDA VDS RIBS; HYVIC TMG[V\S IF ALHF :J~5GF JW] DMBF ZFHSLI , FEMv JF:TIJS VYJF ; EFJI D/JI FP VF SFZ6[36LJFZ VEFJ ; U9GM; DNFI GL JF:TIJSTF VG[TPDG VFWFZMVL IJDB YI FP

SF/SP[ZFHI GF IJSF; GL IMHGFVMDA S[gNI VFI MHGG\5JTIAYA :50856[50T]UI P VFYL UZLAL VG[IJSF; GL N[TF ; TT56[DHA]T YJFYL4 IMHGFGF wI I MDA JW] VG[JW] IJZMVEF; pEM YTM UI M IJJS -IJSF; , 1FL^ pt5FNGGF ; FWGM[V\S HYGF EMU[ALHF HYGL TZO\ SZJFDA DNN SZL VG[; FY[H pnMUMDF pRF IJSF; NZGL ; FY[H UZLALGL TLJTF 56 JWTL U. P , FEMGL JCR6LGL V; DFGTF VG[NXDA VF DNFGZL ZFHSLI ; EFJI XIST 5ZGF JFNIJFNG[, LW[-XCZL^ VG[UFDL6^ UZLAMDF8[VgI SFI SPDM VG[bIF, MpNEJ 5FdI FP -UZLALGL ZBF^ GF bIF, I UZLAMDF8[SFD SZTF SB, FS ;U9GMGL JIwW jI FHAL 9ZJLP ; FTDA NFI SFGF VTEFUDFA SMUJ; 51FGF ; tTF 5ZYL NZ YJFDA VG[H[JF:TJDA IJIEgG BIOT HYMG] V\S ; VMHG CT] TUF HGTF 51FGF JR:JYL4 ZF08EI TPDH 5FN[XS ZFHSFZ6GL DpI WZFYL GMM5F+ 5ZT] SFD R, Fp IJR, G HMJF D?I P ZF08EI TPDH ZFHI S1FFV[HGTF 51FGMpNI VG[TPDGL NBLTL UZLAv TZOL IGITVMG[SFZ6[HJDF , 1I HYM-UZLAM^ CTF TUF :J{rKS HYMGF IJSF; G[JU D?I MJI X08 SZJZF DJST VF5LG[HGTF ; ZSFZ[IJIEgG VfhMUS UCNG[5MTFGMVIWXDF (surplus) UFD6 IJSF; GL 5JtTVMDA ZMSJF DF8[VFSIOFT

SI FP ZFHIGF W6F VfhMUSUCM[VF TSGM p5IMJ 5MTFG[-; EFG IJSF; JFNLVM ^
(conscious developmentalists) TZLS[VM/BFJJFDFASIMPP Vgl pnMU VYJF jIF5FZ
WJZF 5FI MHT ; \YFVM H[ZFHI DfSZD]ST 5C[, FYL H SFD SZL ZCL CTL4 JW] DfgI TF5F+
AGL VG[5I Z6FD[TD6[TDGF Sß, FS SFI SPMVG[5JtTVNGMIJ :TFZ SIMP IJSF; DA:J{rKS
5J| tGNG[8SMVF5JF ; FY| VF HYNDFGF Sß, FS IJLW SFI SPMDF; LWL ZLT[; S/FIF VG[TD6[
IJXQ8 wI | M; FY[GJL GNVFI [, L ; \YFVMGL ZRGF 56 SZLP

!) (_ G)JQF" ZF08GF Rß6L, 1FL ZFHSEZ6DfALHMJ/FS , fjI } HGTF 51F CFI M VG[
SMUj; sVF. f ; tTF 5Z VFJLP HGTF ; ZSFZ[X~ SZ], F IJLW SFI SPMGF :J~5 VG[S|gn| TF
AN, JF ; FY[SMUj; sVF. f V[5MTFGL UZLAM ; FYGL JW] 5JUF-TF NXFJJF DF8[VGß -
UZLAvTZOL^ SFI SPMVF%I F P HMS[Tß[4 HGTF ; ZSFZ[VfhMUSUCMG[A1f, SZD]ST 5FKL
BRL , LWLP :JFEFJS ZLT[H 4 VFJF W6F UCM[IJSF; , 1FL 5JtTVMAW SZL VYJF TMTDG]
SFI 1f+ VG[SFI SPM; IIDT SIMP VF ; DI UF/FDFVD, NFZXFCIG[56 JW] DfgI TF 5F%T Y.
VG[TG[Vß ZFHSLI jI } ZRGF TZLS[JW] DHAJf AGEJF. P tIFZ 5KIGL ZF08Ei S1FFV[AG, L
W8GFVMG[SfZ6[VJf ; U9GNGMIJSF; YIMS[HVM-VFD HGTF^ GL DfgI TF D/L CMF p5ZFT
ZFHIGF RMS; IJSF; wI | MG[;] UT VJL 5JtTVMR, FJJDFAZ; WZfJTF CTFP UFWLJFNL
; \YFVMDF8GL SDF, T5F; 5RGL SFDULZL VG[; \ N(!) (* Df5; FZ SZ, -VFRFZ ; ICTF^
AL, G[SfZ6[TDG]SFI 1f+ IGI RT56[VMK}YI } VFYL H[; U9GM-; RF, G^ 4-TH7TF^ VG[-
IMU I^ 5ßFZGF SDRFZLVMGf ; FWGM JOß JGLSZ64 VFINJF; LVMM 5IFJZ6 VG[;SI, T
IJSF; GL JFTMSZTF CTF TDG[TZT H JIJ D?IMP

ZFHIDf5J]GF VG[; DSF, LG ; NEMDFI IJLW 5ßFZGF D0/MVG[:J{rKS ; \YFVMGF
pNEJ4 IJSF; 4 ; FTtI VG[50TL 5FK/GL 5]S|FVMG[; VF5DfHMM F 5Kl4 CJ[VF56[VF
5KIGF 5ßZ6DfVf 5NXdFfSD SZTF :J{rKS ; U9GMGF Sß, FS IJXQ8 TtJMHM XP
! P*P& ZFHIGL :J{rKS ; \YFVMGL ~5ZBf ov

VF 5ßZ6Df :J{rKS ; U9GM ; FY[; AWT TDGF :YFGIJOFIS IJTZ64 4
VFJSGF ; FWGM4 5JtTVM4 SDRFZLVM4 SFI 1f+4 , 1I HYMM CFY WZ[, IJSF; 5IZIMHGfVM
TDH UHZFT ZFHIGF IJXDF ; NEDf TDGF VNZIMNZGF ; CIMU VUGL ; AWT IJUTM
HF6JFGM5J| tG SZFI MKP VF 5ßFZGL IJUTMT5f; TL JBTV[wI FGDFZFBJ}HM V[S| ; S6"
VYJF jIF5S VYDFI IJLW wI | M5FZ 5F0JF DF8GL :J{rKS ; \YFVMS[; U9GM UHZFTDfS[
VF p5B0DfGJIG W8GF GYLP KTA56 4 SF/SP[VFJL ; \YFVMG] :J~5 VG[IJOFI J:T]
AN, FTF ZC1F KP VG[TMM IJXQ8 , F1f6STFVM WZfJTL ; FDFHs 5ßf, LVMDf WOFI [, L

5|S| FVINGF TYF ; DI 5DF6[YTF VGI TDFG WJZF UÇ6 SZL , UFTF ; TT 5IZJTGMI 5U8
:J~5 KP VFU/GF 5ßZ6DFNXFJ, F VF W8GFGF pNEJ VG[IJSF; VUGL IJLW 5|S| FVMDA
; FZEX WJZF4 NBLTL ZLT[VF 5:TFJG[YMD[VX[56 ; DY'G D/[KP VF 5KL 4CJ[VF56H HG[
IXIY, ZLT[-VFHG\UHZFT^ SCL XSLV[TDF VF W8GFGI IJXN ~5ZBFGL ZRGF SZTF W8SM
; FY[; AWT Sß, LS IJXQ8 R, ZFIXVMGM VeiF; SZLXP

VF ; DI[Vß DNNMH[wI FGDAZFBMMHM V[T[V[K[S[:J{rKS ; U9GM SDXL, HYM
(action groups)4 IAGv; ZSFZL ; U9GM VYJF IJSF; HYM V[IJXQ8 5tI IftDS
(Conceptual) JUM TZLS[NXF]I F GYLP ; FDFgI p5I MJDA VF ; V FVM VßALHFGL AN, [
J5ZF. KP VG[TVMZFHI GF VD, NFZXFCL T+GF EFU G CM TUL ; \YFVMG[VFJZL , [K# HM
S[V[AGL XS[SITDFGL Sß, LS ; ZSFZGF S<I F6 VG[IJSF; SFI SPMG[VG]-5 5UttTVMH SZTL
CM P TMM-IAGZFHSLI ^ :J~5GL CMUF 5Z EFZ DßFTMCUWF KTM ; FDFgI 56[VF W8GFG[VG[
BF; SZLG[VF ; \YFVMG[VF IJXDF6 , FU]5FOL XSFI GICP SFZ6 S[TVM IJXQ8 ICTMp5ZFT
RMS; ; FDFIHS 5IZI:YITDA IJRFZ; Z6LVM VIEUDM VG[SFI 1F+GF :J~5 VG[5DF6G]
IDz6 VG[5Z:5Z VFZKfNG (overlap) G\ 5U8 :J~5 KP VFJF ; U9GMGL V5U8
, F1F6STFVM 5EFJXF/L VYJF AN, FTI IJRFZ; Z6L VYJF ; DIFG; FZ ; DFHDA YTL
~5FTZGL 5|S| FGL TS5ßFI, JO[IGWFZLT TDFG VUtI GF ICTM 5Z VFWFZ ZFBLG[5IZJTG
5FD[S[G 56 5FDP

VFßRFIZS :TZ# VFJF ; U9GMGF , 1F6M NXFJTM Vß ; DFG VX V[K[S] TDFGDFGF
DMBF EFUGF ; M; FI 8L ZHL:8XG SFI NF4 ! (&! Cß/ GMMFI , F K# HYL TD6[SFI N; Z ZLT[sHM
S[DMB[EFU]; WWTTS :TZ[H f TDGL 5UttTVM VG[SFI SPM WJZF SM GF6FSLI GOMSZJFGM
CMMGYLP V, AT JF:TIJS :TZ# TDGL SFI 5wWITDF# JI F5S VG[IJXQ8 wI I MDAV5GFJFI , L
jIÇ ZRGFVMDA TDFG IJSF; VG[; FTtI TFG[V; Z SZTF 5IZA/M ; FYGF ; DFI MHG
(adjustment) GL ; DYTFDA TOFJTM VI:TtJ WZFJ[KP VFJF , UEU AWF H ; U9GM
; DFHGF JW]UZLA VG[JIRT EFUM5Z wI FG S[gN]T SZTF CMUF KTRTDFG VUtI GF , 1F6MGF
; NEDFA TDFG 5IZ5I I M VG[TDFG wI I MI; wW SZJFGL 5wWITVMDA IJIEgGTF HMJF D/[KP
VF IJIEgGTFVM; FUD8[EFZ VG[5IZ5I I MGM Vß IJXF/ J65ß AGFJ[K# H[TFtSFI, S TYF
, FAFUF/FGL ZFCT VG[WDFNFvNFGYL ; FDFIHS VG[ZFHSLI ; EFGTF JWJZJFGF 5I tGM VG[
tI FYL DFOLG[-V; ZSFZS^ ;RF, G 5wWITVMGF p5I MU WJZF IJXQ8 VG[jI F5S ; D: I FVMGF
pS[; W L IJ:TZ, MKP ZFHI GF , UEU TDFD HYM VF VIEUDM VG[5IZ5I I MGL VIE:J I ST
VYJF RI, TM(variants) KP

ZFHI GF :J{rKS ; U9GNGL 5F% DFICTL NXFJ[K[S[TMM VDS H 5N[XMDFASlgNf
 YI[, F KP Dwl VG[N1F6 UHZFTGF 5N[XMS[HDFUFWLJFNL IJRFZ; Z6LGL UF- V; Z CTL tI F
 ; FZF08=VG[ptTZ UHZFTGF IJ:TFZMGL ; ZBF6LDAVVEJF ; U9GNG\5DF6 JW]CTP V, AtT4
 5N[XGL VNZ 56 TOFJTMVI:TtJDFACTP pNFCZ6 TZIS[Dwl UHZFTGF VEJF ; U9GNGF 5Z
 8SF HB, F OST VDNFJFN IH<, FDFH CTf4 tI FZ 5KL ALHF Z) 8SF JOMNZF IH<, FDFACTP V[
 H 5DF6[4 N1F6 UHZFTDAVEJF ; U9GNGF *! 8SF HB, F ; ZT VG[J, ; FO IH<, FVMDAV[
 SP[VEJ[, F CTFP ZFHI DA TPGF IJTZ6GL TZFC 5Z XCZLSZ6GL DF+FGL V; Z Y. CM
 5DF6DA YI[, JCTP NBLTL ZLT[H VMKFAVMK]TPGL :YFGIJOFI S TZFCGF ; AWDFA XCZL
 pgD]BTf (bias) NXFJ[KP V[TCFI; S56[564 ZFHI DA VMU6L; DL ; NLGL X-VFTYL4
 XCZMFA IJLW VF5RFHIS TPDH VG[5RFHIS HJM VG[D0/MGM JWT] HT] WWFSLI VG[
 JIF5HIS JFTEJZ6 VG[BF; SZIG[VMU6L; DL ; NLGF K[, F NFI SFYL D]A. DCFGUZ ; FYGF
 TPGF RF,]ZC[, F HMD6YL TPGMXCZL IJSF; A/JTZ AgI MVB,]G H GCL 56 TPG[ZFHSLI
 VG[; F SITS VFTZIS] FVNGF S]NMDA OZJL NLWF HG[5IZ6FD[IJIEgG ; FDFIHS VG[WFIDS
 HJM VG[; \YFVINGM pNI YI M VF V[ALH] SFZ6 K[S[HYL ; FZF08GF ZFHSM ; ICTGF VF
 Dbl XCZMFA VG[TPGL VFH]AFH]GF IJLW WDMVG[; 5NFI M5Z VFWFIZT HGL ; \YFVMDMBL
 ; bI FDF CHL 56 HMJF D/[KP

IH<, F :TZ[HM V[TM ZFHI DA VEJF ; U9GNG\ ; FYL JW] 5DF6 VDNFJFN VG[
 tI FZ5KL SPFG; FZ JOMNZF4 ; ZT VG[J, ; FO IH<, FVMDAKP UFWLIGUZDAF[5DF6 ; FYL VMK]
 K[VP , FU[K[S[IH<, FJFZ :YFGvIJOFI S IJTZ6 D]HA +6 IJEFUM5FOL XSFI P

s! f pRf 5DF6JF/F IJ:TFZM HDFANI1F6 UHZFTGF ; ZT VG[J, ; FO IH<, FVM VG[
 Dwl UHZFTGM VDNFJFN IH<, MVEJ[KP sZf Dwl D 5DF6JF/F IJ:TFZM HDFANI1F6 UHZFTGM
 E~R4 ; FZF08GM EFJGUZ VG[ptTZ UHZFTGF DC[; F6F VG[; FAZSF0F IH<, FVINGM ; DFJX
 YFI K[VG[s#f VMKF 5DF6JF/F IJ:TFZM HDFADwl UHZFTGF 5RDCF, VG[BDF4 ptTZGM
 AGF; SF0F VG[; FZF08=VG[SrK IJ:TFZGF AFSLGF TDFD IH<, FVINGM ; DFJX YFI KP VEJF
 ; U9GNGMIH<, FJFZ IJTZ6GL ; AWT DFICTL SM8S ZZ DA NXFJL KP

V[SNZ] VF ; \YFVINGF :YF5GFGF ; DI UF/F VUGL DFICTL ; RJ[K[S[TPGDFDGL ! \$
 8SF !) Z! v\$* NZdl FG VG[! * 8SF !) &! v*_ NZdl FG VI:TtJDFAVEJIP TPGL DCtTD
 JIww 4 ZFHI DFI; tZGF NFI SFGF Dwl DA UFDL6 VG[XCZL IJSF; DF8GL 5JItTVM VG[
 SFI SPMDA YI[, L JIww ; FY[; S/FI[, L KP ZFHI GF DMBF XCZMFA VEJF ; U9GNGL JIww 56
 VFH ; DI UF/F ; FY[;] UT KP HNS[tI FZ 5KLGf !) (! YL !) (& GF ; DI UF/F NZdl FGGL

J1wW4 T[GL VUfpGF NFI SFGL ; ZBFD6LV[GMW5F+ 5pF6DfW8T]J, 6 ; RJ[KP SM8Sv ZZ
ZFHI GF VFJF ; U9GMGF TDGF :YF5GF v J0F"5pF6GL ; bI F VG[5pF6 NXFJ]Kp

SM8S ! PZ#

UHZFTDF \ :J{rKS ; U9GMG)\5N\XFZ VG[IH<, FJFZ IJTZ6

IH<, Mq 5N\X	VEJItT	8SFJFZL
NI1F6 UHZFT 5N\X		
OFU	8	3.17
J, ; F0	22	8.83
; ZT	26	10.32
E~R	12	4.76
Sj,	68	26.98
DwI UHZFT 5N\X		
JOMZF	28	11.12
BDF	9	3.57
5RDCF,	8	3.17
VDNFJFN	49	19.40
UFWL GUZ	1	0.39
Sj,	95	37.70
ptTZ UHZFT 5N\X		
DCf; F6F	15	5.96
; FAZSF9F	18	7.14
AGF; SF0F	6	2.38
; ZtNGUZ	0	0.0
Sj,	39	15.48
; FZF08=VG[SrK 5N\X		
EFJGUZ	14	5.55
VDZj, l	6	2.38
HjGFU-	6	2.39
ZFHSMB	10	3.97
SrK	8	3.17
Sj,	50	19.84
; DUjUHZFT	252	100.00

SM8Sv! PZ\$

:YF5GF SF/ 5DF6[UHZFTDF \ :J{rKS ; \YFVMG)\IJTZ6

:YF5GF SF/	:JfKS ; \YFVMGL ; bIF	8SFJFZL
1921-47	34	13.49
1948-60	48	19.05
1961-70	43	17.06
1971-80	92	36.51
1981-86	32	12.70
VRMSS;	3	1.19
Sj,	252	100.00

5f1%T oWGxI FD XFC VG[ALP:J~5NF; 4 UHZFTGL :J{rKS ; \YFVM

; t8Z OMZ ; Ml , :80lh4 ; ZT

SM8Sv ! PZ5

; U9GMGL :YF5GF ; FY[; \$/FI L

jI ISTVIGL ; bIF 5pF6[; U9GIG\IJTZ6

jI ISTVIGL ; bIF	VFJtT	8SFJFZL
5 jIISTVM; \M	97	38.49
& YL! _jIISTVM	125	49.61
!! jIISTVMVYJF JW]	15	5.95
VRMS;	15	5.95
S,	252	100.00

5FI%T oWGxI FD XFC VG[ALP:J~5NF; 4 U]HZFTGL :J{rKS ; \YFVM
; t8Z OMZ ; Ml , :80lh4 ; ZT

VF ; U9GMDFGF ((8SF ; U9GMVUF HYMWJFZF :YFI5T YIF CTF S[HPGF ; eIMG
; bIF ! _ YL JW] GCMFL4 HIFZ[TPGF 5\$IGF & 8SF ; U9GMGL :YF5GFDA ! _ SZTF JW]
jI ISTVM; \$/FI L CTL

VF ; \YFVMDA ; \$/FI L F ; eIMGF jI J; FIMGF 5\$FZM 5ZYL T[; \YFVMDA ZC, L
-ENJULI ~ pgDBTF :508 YFI KP TDPGF OST ! 5 8SF H B[TDHZMS[B]TMHUF HYMGF KP
AFSLGF :50856[XCZL pgDBTF WZJTF jI J; FIMDA KP VEJF ; U9GMGL :YF5GF ; FY[
; \$/FI L F XCZL pgDBTF WZJTF jI J; FIMDA KP VEJF ; U9GMGL :YF5GF ; FY[; \$/FI L F
; eIM5\$IGF ! Z 8SF HB, F ; eIMJ\$FZL VG[WWFYLVMGF HYGF KP HIFZ[Z& 8SFV[; FDIHS
SFI "VG[Z! 8SFV[IJ JW 5\$FZGF A]wwHLJL SFDNG[5MTGF jI J; FI TZLS[GWVF] I F CTFP

SM8S v! PZ&

:J{rKS ; U9GIGF ; eIMG] TPGF 5fZ IES ; DFJX ; DI [jI J; FI 5pF6G] \IJTZ6

jI J; FI HY	VFJtT	8SFJFZL
J\$FZ VG[WWW	177	11.64
jI J; FII SMq :JZMHUFZ	109	7.17
A]wwHLJL SFI "	324	21.32
; FDIHS SFI "VG[; AWT 5pItTVM	397	26.13
B[TL	175	11.51
B[TDHZM	42	2.76
VRMS;	296	19.47
S,	1520	100.00

5FI%T oWGxI FD XFC VG[ALP:J~5NF; 4 U]HZFTGL :J{rKS ; \YFVM
; t8Z OMZ ; Ml , :80lh4 ; ZT

SM8Sv ! PZ*

:J{rKS ; U9GMGF ; eIMG\TPDGF CF, GF jI J; FI 5DF6G] \IJTZ6

jI J; FI HY	VEJItT	8SFJFZL
J5FZ VG[WWW	197	17.07
jI J; FI SMq :JZMHUFZ	82	7.12
A]wwHLJL SFI "	302	26.17
; FDFIHS SFI "VG[; AWT 5JItTVM	384	33.27
B[TL	157	13.60
B[TDHVM	32	2.77
S,	1154	100.00

5FI%T dWGxI FD XFC VG[ALP:J~5NF; 4 U]HZFTGL :J{rKS ; \YFVM
; j8Z OMZ ; Ml , :80lh4 ; ZT

H[; eIM[p5Z VEJ, F jI J; FI HYMDA SFI ZT CMJFG\H6fjI] TPDGM VCL; DFJX
YIM KP -IAGvptTZNFTF^ VGHGJItT^ JUMVF V\$O\$DFYL AFSFT YIF KP -HJFA GYL ^
VJF ptTZMGL ; bIF GU^I KP

; eIMG]CF, GF jI J; FI HY 5DF6G]IJTZ6 56 VEJL H TZFC NXFJ[K] HDA! * 8SF
J5FZ VG[WWW WZFJ[KP Z& 8SF A]wwHLJL jI J; FI MDFYL VEJ[K[VG[## 8SF ; FDFIHS SFI "
VG[; AWT 5JItTVMDFYL VEJ[K[

VF ; U9GMGL ZRGF VU[G]ALH]V\$ VUtI G], 1f6 V[K[S[TPDGL SFZMAFZL ; IDITGF
DMBF EFUGF ; eIM prR VG[DwI D 7FITVMDFYL VEJ[KP IJUTJFZ HML V[TM 4 VEJL
; \YFVMGF ; eIMDFYL 5# 8SF ; eIMprR 7FITGF KP Z! 8SF ; eIMDwI D 7FITVMGF K[VG[
IGdG 7FITVMGF & 8SF KP VF ; U9GMGF VG[]RT HGHFITVMGF (8SF ; eIM IJIJW
VFINJF; L HYMDA SFI "SZTL ; \YFVMDA S]gN]T YI, F KP VF ; U9GMDA prR 7FITVMDA JR! JG[
DMBF EFUGF ; U9GMDA IGdG 7FITVMGL IA, S], UZCFHZL wJFZF JW] ; DY'G D/[KP P
EN]JUL' pgD]BTf VG[prR 7FITVMGF JR! JGF TtJM CMJF p5ZFT VF ; \YFVMGF ; eIMDA
:50856[5Z]F pgD]BTf K] SFZ6 S[5Z]F ; eIMGL 8SFJFZL * & 8SF HB, L pRL KP TDFD ; eIM
5\$IGF 5_ 8SF SZTF YMDF VMKF ; eIM[VMKFDA VMK]:GFTS :TZ ;]MLG]IX1F6 D[/jI]K]K
HIFZ], UEU ! _ 8SFV[VF5RFIZS IX1F6 D[/jI]GYIP # 8SF HB, F ; eIM[V\$ IF ALHF
5\$FZGL WFIDS TF, LD , LWL K[T[CSIST4 HDA5JItTVM]pI tJ[WFIDS VFWFZ 5ZYL GSSL YFI
K[VJF ; U9GMG]VI:TtJ ; RJ[KP

SM8S v ! PZ (

:J{rKS ; U9GNGF ; eI MG] \7FIT HYM5PF6[IJTZ6

7FIT HY	VEJItT	8SFJFZL
prR 7FITVMM	805	52.96
Dwl D 7FITVMM	321	21.11
IGdG 7FITVMM	99	6.51
VG; JRT HFITVMM	33	2.17
VG; JRT HGHFITVMM	125	8.33
D]; , D	25	1.64
VgI M	90	5.92
VRMS;	22	1.45
Sj,	1520	100.00

5fI%T oWGxI FD XFC VG[ALP:J~5NF; 4 UHZFTGL :J{rKS ; \YFVMM

; tj8Z OMZ ; Mkl , :80lh4 ; ZT

SM8S v! PZ)

; U9GNG] \TPDGf ; eI MG] \7FIT HYMWFZ IJTZ6

JU"	VEJItT	8SFJFZL
prR 7FITVMGL ; 5b"UzCFHZL	44	12.43
Dwl D 7FITVMGL ; 5b"UzCFHZL	117	33.05
IGdG 7FITVMGL ; 5b"UzCFHZL	193	54.52
Sj, ov	354	100.00

5fI%T oWGxI FD XFC VG[ALP:J~5NF; 4 UHZFTGL :J{rKS ; \YFVMM

; tj8Z OMZ ; Mkl , :80lh4 ; ZT

7FITVMGF IJIEgG ; VMHGNGM; DFJX YI MKP

SM8Sv! P#_

UHZFTDF \:J{rKS ; U9GNGL :YF5GFDF \; S/FI , F

5]-QFMVG[:+LVNGL ; bIF VG[8SFJFZL

HFIT	; bIF	8SFJFZL
5]-QF	1151	76.00
:+LVM	369	24.00
Sj, ov	1520	100.00

5fI%T oWGxI FD XFC VG[ALP:J~5NF; 4 UHZFTGL :J{rKS ; \YFVMM

; tj8Z OMZ ; Mkl , :80lh4 ; ZT

SM8S v! P#!

; U9GNGF JTDFG ; eI NG] \TPGF IX1F6 :TZ 5PF6G] \IJTZ6

HFIT	; bIF	8SFJFZL
:GFTS VG[JW]	557	48.27
SM, H	72	6.24
prR DfwI IDS VG[. g8ZDL0LI β	218	18.89
5fYIDS	154	13.35
WFIDS	32	2.77
Vf5RFIZS IX1F6 GYL	121	10.48
S], ov	1154	100.00

5fI%T oWGxI FD XFC VG[ALP:J~5NF; 4 UHJZFTGL :JtrKS ; \YFVMM

; j8Z OMZ ; Mki , :80lh4 ; ZT

H[IJW , 1I HYM DF8[VF ; U9GM SFI "SZ[K[TPA XCZL VG[UFDL6 UZLAM 4 VFINJF; L HYM4: +LVM4 AF/SM IJS, FUM JUZGM; DFJX YFI KP V, AtT UFDL6 G[XCZL UZLAM 5Z DpI EFZ D\$JFDA VFJIM CM VD , FU[K[4 HIFZ[VFINJF; LVNGL DNBL J:TL WZJTF IJ:TfZMDF VFINJF; L HYM 56 V\$ VUtIG], 1I HY CM VD NBFI KP VCLV[GMWJF I MUI K[S[#* 8SF HB, F ; U9GIM[TPGL :YF5GFYL H UFDL6 UZLAMG[DpI , 1I HY TZLS[ZFBLG[5MFFG]SFI "X~ S1]CTP VFSOFVM5ZYL p5; L VFJTMALHMVUtI GMDJNMV[K[S[I; tZGF NFI SF 5KIGF ; DI UF/FDA TDFD 5\$ZGF , 1I HYMDF; U9GNGMIJSF; NZ JW]CTMP UFDL6 ptSOFGF 1f+DFW6M pRM JWFZMCTM VG[TUMH ; 5PF6 JWFZM XCZL UZLAM DF8GM SFI DACTMP VF ; DI UF/MV[CTM S[HIFZ[NXDA UFDL6 TPA XCZL IJ:TfZMG[VFJZL , [TF UZIAL NZ SZJGF IJW SFI \$PM X~ SZJFDA VFJIF CTP !) (_ 5KL ; U9GNGL J1WWDAYI[, L V\$ND 50TL 4 1f+DFGL :YIUTTF VG[SNFR TPA J1W 5Z ZFI GMJW]V\$X ; RJ[KP

VF ; U9GNGL ; fYL JW]:508 5JtT ~VFIYS^ SFI \$PMCTL VG[T]5KL VFZMUI 4 ZFCT VG[IX1F6 CTP SM8Sv#! VG[#Z DAVF5], F ; AIWT VFSOF ; RJ[K[S[I; tZGF NFI SFGF ; DI UF/FDA VFIYS VG[VFZMUI ; AIWT SFI \$PMG] 5PF6 DCtTD ZCI] CTP JF:TJDF VU]TFSPDAIGWFZFI[, F VG[VD, DAD\$FI[, F SFI \$PMVUGF 5tI MTZMG]IJ` , [F6 VD NXFJ[K[S[W6LJFZ VFZMUI SFI \$PM[5]EFJXF/L EFU EHjIM K[S[HGf WJZF W6F ; U9GIM[5MFFGL 5JtTVM X~ SZL CTL VYJF TMS8MS8L VYJF ; D:IF pEL YJGF ; DI [TPGF 5Z VFWFZ ZfbIMCTMP ; DU] ZFI DAVtIFZ ; jL UFDL6 IJSF; 4 Xqf16S VG[VFZMUI SFI \$PM DNbz[ZCIF KP

SM8S v! P#Z

UHZFTG IJIE gG :J{rKS ; U9GIM[TPDGL

:YF5GF JBT[VfJZL , LW[, F , 1I H}M

, 1I									
5N}X	XCZL UZLAM	UFDL6 UZLAM	VFINJF ; LVM	:+LVM	AF/SM	IJS, F UMVG[VgIM	VRMS;	ptTZ GYL	Sj
N1F6 UHZFT	3	25	24	5	1	6	2	2	68 26.9
Dwl UHZFT	13	30	4	11	5	26	5	1	95 37.7
ptTZ UHZFT	2	22	3	4	2	5	1	0	39 15.4
; FZF08= VG[SrK	6	16	1	7	9	8	3	0	50 19.8
; DU UHZFT	24 9.5	93 36.9	32 12.7	27 10.7	17 6.7	45 37.7	11 4.4	3 1.2	252 100

5f|%T oWGxI FD XFC VG[ALP:J~5NF; 4 UHZFTGL :J{rKS ; \YFVM

; }8Z OMZ ; Ml , :80lh4 ; ZT

SM8S v! P##

UHZFTGL :J{rKS ; \YFVMwJFZF IJIEgG ; DI UF/FDF \VFJZL , }FI , F , 1I H}M

, 1I H}M								
; DI UF/M	V:508	XCZL UZLAM	UFDL6 UZLAM	VFINJF ; LVM	:+LVM	AF/SM	IJS, F UMVG[VgIM	Sj
V5f%	0	0	3	0	0	0	0	3 1.2
1921-47	3	1	10	6	8	2	3	33 13.1
1948-60	3	5	12	8	8	2	10	48 19.0
1961-70	2	4	16	8	2	3	8	43 17.1
1971-80	5	10	42	7	4	9	15	92 36.5
1981-86	1	4	10	3	5	1	9	33 13.1
Sj	14 5.5	24 9.5	93 36.9	32 14.3	27 10.7	17 6.7	45 17.8	252 100.00

SM8S v! P#\$

UHZFTGF IJIEgG 5NXXMDF \IJIW :J{rKS ; U9GMWJFZF

TPGL :YF5GF ; DI [VFJZL , pFI , F DpI SFI SPM

SFI SPM								
5NXX	VFIYS	VFZMl VG[ZICT	5ZFDX" NFG VG[; , FC	VFZMl s:+L VG[AF/ VFZMl ; ICTf	5f-IX1F6 VG{5RFIZS IX1F6 sAF, JFOL VG[WMOI FWZ ; ICTf	VgIM	V5F%	S,
NI1F6 UHZFT	25	15	2	4	7	12	3	68 27.0
Dwl UHZFT	32	16	3	6	10	21	7	95 37.7
ptTZ UHZFT	21	5	3	2	3	2	3	39 15.5
; FZF08= VG[SrK	25	4	5	4	4	2	6	50 19.8
; DUJ UHZFT	103 40.9	40 15.9	13 5.2	16 6.3	24 9.5	37 14.7	19 7.5	252 100.00

SM8S v ! P#5

UHZFTGL IJIEgG :J{rKS ; \YFVMWJFZF TPGF :YF5GIGF

IJIEgG ; DI UF/FVM NZdIFG VFJZL , pFI , SFI SPM

SFI SPM									
; DI UF/M	V5F%	VFIYS	VFZMl	ZICT	5ZFDXG	IX1F6	AF/SM	VgI	S,
V5F%	0	3	0	0	0	0	0	0	3 1.2
1921- 47	3	16	6	1	2	1	1	4	34 13.5
1948- 60	10	21	8	1	3	4	0	1	48 19.0
1961- 70	5	9	10	2	3	3	4	7	43 17.1
1971- 80	18	41	18	0	3	6	3	2	91 36.1
1981- 86	5	13	8	2	2	1	1	1	33 13.1
S),	41 16.3	103 40.9	50 19.9	6 2.4	13 5.2	15 5.9	9 3.6	15 6.0	252 100.00

5F1%T oWGxI FD XFC VG[ALP:J~5NF; 4 UHZFTGL :J{rKS ; \YFVM

; t8Z ONZ ; Ml , :80lh4 ; ZT

VCL\A[DNF GMWJF HM V[5C], MDNMV[K[S[4 HDGF , 1I HYMVFINJF; LVMK[TJF
 TDFD ; U9GMV\$ H ; ZBMVIEUD WZFJTF GYL VG[TP, [VX[TPGF 5IZ5[I GMVFWFZ V\$
 HYYL ALHFD\AN, FI KP TPGDFGF DMBEFUGF4 ZFHI ; ZSFZGF S<IF6, 1FL SFI \$PM ; FY
 ; } UT CMI TPL IJSF; 5JtTVM SZ[KP VFJF SFI \$PMDA, FEFYLVINGL ; FDJ, ULZL , UEU
 CDXF VFSI:DS CMI K[SFZ6 S[TPGMDpI C[T] ZFHI FIZT S<IF6, 1FL SFI \$PMDL IEgG CMTM
 GYIP TYL VFINJF; LVING[; UI9T SZJF VG[TPGF CSSNGM VFUJ ZFBJF DF8[; HH SZJFG
 TPG[DF8[EfuI [; LDFV HYMDA-, MSZHS^ IJSF;GL 5JtTVM SZJF ; FY[IJIXQ8 ; NEMDA
 5MFFGF CSSM IJQF[; EFG SZJF DF8[TPG[; UI9T SZJF VG[; HH SZJF 5Z EFZ D\$[KP
 VFDFGF S\$, FS HYM IGZTZ ; WOF"RF,] ZFB[K[VG[H[; DCM ; FY[TVM SFD SZ[K[TPFYL
 G[TFULZLGM IJSF; SZJFGM 5I tG SZ[KP KTA\$B, FS HYM VJF K[S[G[OST VD\$ CN ;]ML H
 HFI K[VG[TYL ; WOFMG[HJ]~5 VF5[KP ALH]S[VF ; U9GMDFGF YMDF\$~VFZMI ^ G[NFB,
 YJF DF8GF TPDH 8\$~5 DNF TZLS[, [K[VG[NJFVM VG[G; GL ; UJOM VF5LG[DpI tJ[TF
 p5RFHIS 5F; FVM5Z EFZ D\$[KP HI FZ[S\$, FS HYM VFZMI GF IGJFZS 5F; FVM5Z EFZ D\$[
 K[VG[VFZMI GF ; DU\$6[GA/F WZ6G[, MSNG[XFZLIS VG[EHTS ; BML JIRT ZFBT
 jIF5S ; FDFH\$VVFHYS DNFVM; FY[; FS/[KP

:+LVING NZHHF VUJL ; D:IFVM VG[DNFVM 5Z wIFG S[gnT SZTF HYMDA\$B, \$
 UJf\$DS 5IZJTG YI}CMI VD , FU[KP I; tZGF NFI SF 5C, F4 VFJF DMB EFUGF HYMG
 ; AW \$B, FS -S<IF6, 1FL^ SFI \$PM ; FY[CTM HI FZ\$ GJF pNEJ 5FDTF W6F HYM ; FDFH\$
 VG[VHYS XMF6GL VJ:YDFYL :+LVINGL DJST VG[TPGF VFIYS :JFT^ 5Z EFZ D\$[K
 VG[TPG[TPGF CSM IJQF[; EFG AGFJJFGM 5I tG SZ[KP VDNFJFND\~; JF^ 4~VJFH^ 4~
 IRGUFZL^ 4JOMZFD\~; ICIZ^ 4 ; ZTDF~pNUFZ^ VG[J, ; F0GL~VI:TtJ^ HJL ;\YFVM
 VFJL , FIF6STFVMWZJ[KP

SFI 1F+ GL VG[jI FIF(coverage) GL NQ8V[HM V[TM4 5# 8SF ; U9GM[5MFFGL
 5JtTVM UFDL6 IJ:TFZMDA\$S[gnT SZL KP V, AtT 4 TDFGF \$! 8SF UFDL6 TD H XCZL VD
 AG[IJ:TFZMDA\$SFI "SZ[K[VG[TVM~J:TFZ IJIXQI ^ (area spcific) GYL VD SCL XSFIP
 VFJF ; U9GM AG[; NEM DF8[SFI \$PM T\$ FZ SZ[KP VCL\ V[56 GMWJ} HM V[S[HJMM
 X~VFTYL ; FDFH\$V WFIDS R/J/NGF 5J8 :J~5 HJF CTF VYJF TMIB;TL IDXGZLVING
 HJL 5JtTVM SZTF CTF TJF ; U9GNG[AFN SZTF DMBEFUGA ; U9GM I; tZGF NFI SFG
 Dwl D\ VYJF VXLGF NFI SFG X~VFTGA ; DI UF/FDA VI:TtJDA VFJIP TPGJ JF:TIJS
 jI FIF GL NQ8V[HM V[TM4 TPGDFGF \$& 8SFG 5JtTVM VYJF TGMJ: TZ6 V\$ SZTF JW
 XCZMDA YI} KP HDFGF DMB EFUGA ; U9GM VJF JUDA K[S[H[AG[UFDL6 VG[XCZL v

IJ:TFZMDASFD SZ[KP HDGL 5PjItVMDf+ V\$ H XCZDA; LIDT KP TPG\5PF6 GMW5F+
 ZLT[VMK]K[4 SD S[VF JUDAOST \$ 8SF ; U9GMH KP VF 4 , 1F6 SFI SPMG]SM S -VTUT^
 (built-in) J{JwI LSZ6 VYJF TMVMKFDVVMK]T[SFI SPMH[:Y/ VG[: DI[SZJFDFVEJ[K[
 TGF ; NE"5Z VFWZ ZFBLG[TPGF :J~5DAyi[, F 5IzJTGm; RJ[KP VEJF ; U9GNG]TPGF
 SFI 1F+ VG[jI F1%T 5PF6G]IJTZ6 SM8SM#5 VG[#& DAVF5JFDFVEJ]KP

SM8S v ! P#&

:J{rKS ; jF ; U9GNG]\TPGF SFI 1F+ 5PF6G] \IJTZ6

IJ:TFZ	VEJItT	8SFJFZL
OST UFDL6	134	53.17
OST XCZL	14	5.56
UFDL6 VG[XCZL	104	41.27
Sj,	252	100.00

SM8Sv ! P#*

:J{rKS ; U9GNG]\TPGL jI F1%T 5PF6G] \IJTZ6

jI F1%T	; bIF	8SFJFZL
V\$ H XCZDF ; LIDT	9	3.57
V\$ SZTF JW]XCZ	117	46.43
XCZL IJ:TFZMDASFD SZTF GYL	126	50
Sj,	252	100.00

5F1%T oWGxI FD XFC VG[ALP:J~5NF; 4 U]HZFTGL :J{rKS ; \YFVM

; tj8Z ONZ ; Mkl , :80lh4 ; ZT

SM8S v! P# (

:J{rKS ; jF ; U9GNG]\5NjXMVG[UFDL6 IJ:TFZMJFZ jI F1%T 5PF6G] \IJTZ6

jI F1%T	; bIF	8SFJFZL
V\$ H UFDFA; LIDT	5	1.98
V\$ SZTF JW]56 N; UFDMSZTF VMKF	16	6.35
N; UFDMSZTFJW]	11	4.37
; DU]TF, \$M	26	10.32
V\$ SZTF JW]56 ; DU]IH<, MGCL	34	13.49
V\$ IH<, M	47	18.65
V\$ IH<, F SZTF JW] 56 ZFHI GF AWF	35	13.89
IH<, FVMGCL		
; DU]ZFHI	41	16.27
V\$ ZFHI SZTF JW]	28	11.11
UFDL6 IJ:TFZ GYL	9	3.57
Sj,	252	100.00

5N[XM VG[UFDL6 IJ:TFZMGF :J~5DA T5F; JFDA VFJ, } 5JtTVMG} :YFGLI SZ6
 VYJF IJ:TFZ ; RJ[K[S[DMBEFUGF ; U9GM5MT[H[IJ:TFZDRCM T[TF, }F VG[IH<, FDASFD
 SZ[KP SMO8S #& DA VF5], F VFSOF4 TPDGL 5N[XM VG[UFDL6 IJ:TFZM 5DF6GL jI F%T NXFJ]
 KP NBLT] CMJF KTA VF VFSOF4 TPDGL 5JtTVM IJXF/ IJ:TFZDA O[, FI [, L K[VD NXFJ]TF
 GYLP JF:TJDF4 VF VFSOF VD NXFJ] K[S[W6F ; U9GM V\$ H IH<, FDA :Y5FI F CMJF KTA
 5MTFGL 5JtTVM ; ZBFD6LDA GGF IJ:TFZM VYJF HYNDA SFD SZ[K[V\$ SZTF JW]
 IH<, FVMDASFD SZTF NXFJ]I [, F ; U9GM BZBZ SIA TM 5MTFGF IH<, F I; JFI GF IH<, FVMDA
 VFJ, L V[H 5\$FZGL ; \YFVM ; FY[; CI MJ SZ[KP VYJF ZFHI GF IJLJW IJ:TFZMDA IJLJW
 5\$FZGL 5JtTVMSZTF CM K[V\$NZA IJLJW IJ:TFZMDA HPDGL 5JtTVMR, L ZCL CM TPF
 ; U9GMG} 5DF64 jI F%TG 5DF6 JWJF ; FY[JWT] CM VD , FU[KP V, AtT4 HVM ; DU]
 ZFHI DAFSD SZTF CMJFGMNFJM SZ[K[T]VG[H]M ALHF ZFHI MDA 56 5JtTVMSZ[K[T]VM
 DpI tJ]; F: SITS VYJF WFD S VWFZ 5Z ; \YSLI DF/B]WZFJTF DMBF ; U9GM KP

VF 5\$FZGF :Y5FJGF SFZ6M UD[T[CM KTA , UEU TDFD ; U9GM -
 ; FDFHSvVFHYS IJSF; ^ V[XaN; D\$ 5Z EFZ D\$[KP-; LDFW ^ HYM VG[TPDGF IJLJW
 5\$FZMGL VF; 5F; TPDGF DpI C[T]VMZC[TF CM KP

V[GMWJ}Z; 5N K[S[VF ; U9GMGF VITD VYJF , FAFUF/FGF wI I M ; AIWT jI F5S
 IJWFGM:50856[+6 H 1F+M; }WL W8L HFI K[VG[VT[TPDGF 5Z wI FG S[gnT SZJFDA VFJ[KP
 VF +6 1F+M/ZFCT VIEDB4 ; }F VIEDB VG[TF, ID VIEDB 5JtTVMGF KP VFJF
 ; U9GMGMW6MDMBM EFU 5MTFGL 5JtTVMVF +6 1F+M; }WL ; IIDT ZFBJFGM 5I tG SZ[K[V]
 CSLST4 TPDGF 51F; DFHGF IJSF; GL 5[S]I FGM; }L6"VG[S\ S VX[I+JT bIF, ; RJ[K] H]
 TPDGL VJL :508 SA} FTDA 5J8 :J~5[VFJ]K[S[T]VM, UEU :JFEHJS56[H VF 1F+M VG[
 5WITVMV5GFJ[KP

V[SCU] IAGH~ZL K[S[VF TDFD ; U9GM 4 IJLJW 5IZI MHGFVM VG[5JtTVM
 R, FJJF DF8[Gf6ApEF SZJFGM 5I tG SZ[KP T]MDFGF , UEU AWF TPDGF SDRFZLVMG[5UFZ
 R\$J[KP VG[; DI FG; FZ S\$, IS 5FI FGL ; }JWFGM IJSF; SZJFGM 5I tG SZ[KP IJIEgG
 5IZI MHGFVM5; FZ SZFJJF TYF TPDGF DF8[Gf6ApEF SZJF DF8[VF ; U9GM IJLJW :+MTM5F; [
 HFI KP VF :+MTMDA ZFHI VG[S]N] ; ZSFZM IAGv; ZSFZL G[5ZNXL ; \YFVM TYF ; AIWT
 DO/MGM; DFJX YFI KP S\$, IS JBT HFCZ S[:J}rKS NFGM ; eI 5NGL OI4 , JFHDMJU ZDFYL
 EOM/ pE] SZJFDA VFJ[KP p5ZMST SMO8SDA VF5], L :+MTMGL I FNL 5ZYL H6FI K[S[S],
 EOM/DA TG] 5DF6 pR]G CMJF KTF4 :YFGLI VG[jI ISTUT NFGM V\$ VUtI G]:+MT H6FI KP
 VF4 VFJF ; U9GMGL jI ISTUT VG[q VYJF HY VFZI TF ; RJ[K[VG[TG FYL VJF IJX08

ICTM 5U8[K[S[H[CDXF -AGZHSI ^ G CM 4 TDGF 5SIGF W6F ;U9GM WJZF IJIEgG
 5IZI MHGFVM DF8[, [JFDA VFJTF ; ZSFZL VGNFG VG[; CFI 56 TMM -; ZSFZL ^ CMJFYL
 WFZ6FG[; DYG VF5[KP 5FI FGL ;]JWFVM WZFJFGL AFATDA H6FI K[S[VF ; U9GMDFGF
 W6F 5F; [TDGL 5MTFGL HDLG K[sHDA VJF % MBNGM ; DFJX YFI K[S[H[VMO; G] DSGF
 AFWJF I; JFI VgI C[TVMDF8[p5I MJDA, [JFI F Kf VG[TVM 5MTFGL DFI, SIGF VYJF EFO[
 ZFB[F DSGMDFYL SFI " SZ[KP IJLW 5SFZGF JFCGML DFI, SL 56 GMW5F+ KP 5& 8SF
 ; U9GM VF ;]JWF WZFJ[KP #& 8SF ; U9GMS[HDGL 5F; [pt5FNG DF8GF I+MCTF 4 TDFGF
 GMW5F+ 5DF6DA; U9GM 5F; [SF50 AGEJJF DF8GF I+MsRZBF VG[VAZ RZBff VG[; FA[
 OIGRZ4 D; F, F JUZ[HJL J:TVMAGFJJF DF8GF I+MCTFP VCLV[DNMGMWJF I M I K[S[VF
 AWF ; U9GMGF &* 8SF 5F; [TDGF 5MTFGF EOM/M KP SM8S # (DA; U9GMG]TDGL 5F; [GF
 5FI FGL ;]JWF 5DF6G]IJTZ6 NXF]I]KP

SM8S v ! P#)

:J{rKS ; [JF ; U9GMG]TDGF E OM/GF :+MTM5DF6G] \IJTZ6

EOM/GF :+MTM	VFJIT	8SFJFZL
:YFIGS VG[j I ISTUT NFG	202	80.16
; ZSFZL VGNFG VG[; CFI	181	71.83
5ZNXL EOM/	110	43.65
IGHL ; FWGM	142	56.35
VgI IGINQ8 :+MTM	131	51.98

5FI%T oWGxI FD XFC VG[ALP:J~5NF; 4 UJHZFTGL :J{rKS ; \YFVM
 ; [8Z OMZ ; M I , :80lh4 ; [T

SM8S v ! P\$_

ZFHI GF :J{rKS ; U9GMG]TDGL 5F; [GF
 5FI FGL ;]JWFGF 5SFZM5DF6G] \IJTZ6

5FI FGL ;]JWFGM5SFZ	VFJIT	8SFJFZL
HDLG	148	58.73
DSFG	173	68.65
JFCGM	142	56.35
pt5FNGGF I+M	90	35.71
EOM/	168	66.67

5FI%T oWGxI FD XFC VG[ALP:J~5NF; 4 UJHZFTGL :J{rKS ; \YFVM
 ; [8Z OMZ ; M I , :80lh4 ; [T

SM8S v! P\$!

JTDFG ; D:IFVINGF 5\$FZM5DF6[; U9GMGL ; bIF

; D:IFGM5\$FZ	VEJtT	8SFJFZL
SM IJXDF ; D:IFGYL	72	28.57
GF6FSLI ; D:IF	72	28.57
5 TAWW SFI SZMG MVEFJ	16	6.35
; ZSFZL ; CFI VG[8\$FGMVEFJ	16	6.35
GF6FSLI ; D:IF VG[5 TAWW SFI SZMG MVEFJ	13	5.16
; ZSFZL ; CFI VG[5 TAWW SFI SZMG MVEFJ	14	5.55
EOM/ TYF 5 TAWW SFI SZMG MVEFJ VG[; ZSFZL	10	3.97
NB, ULZL		
EOM/ TYF , MSNGF ; CSFZGMVEFJ	25	9.92
DFUNXG4 EOM/ TPDH ; ZSFZL 8\$FGMVEFJ	13	5.16
S],	252	100.00

5F|%T oWGxI FD XFC VG[ALP:J~5NF; 4 U|HZFTGL :J|rKS ; \YFVM
; t8Z ONZ ; Ml , :80lh4 ; ZT

SM8S v! P\$Z

EJTSF/GL ; D:IFVINGF 5\$FZM5DF6[; U9GMGL ; bIF

; D:IFGM5\$FZ	VEJtT	8SFJFZL
SM IJXDF ; D:IFGYL	84	33.33
GF6FSLI ; D:IF	66	26.19
5 TAWW SFI SZMG MVEFJ	10	3.97
; ZSFZL ; CFI VG[8\$FGMVEFJ	14	5.56
GF6FSLI ; D:IF VG[5 TAWW SFI SZMG MVEFJ	16	6.35
; ZSFZL ; CFI VG[5 TAWW SFI SZMG MVEFJ	16	6.35
EOM/ TYF 5 TAWW SFI SZMG MVEFJ VG[; ZSFZL	7	2.78
NB, ULZL		
EOM/ TYF , MSNGF ; CSFZGMVEFJ	26	10.32
DFUNXG4 EOM/ TPDH ; ZSFZL 8\$FGMVEFJ	13	5.16
S],	252	100.00

5F|%T oWGxI FD XFC VG[ALP:J~5NF; 4 U|HZFTGL :J|rKS ; \YFVM
; t8Z ONZ ; Ml , :80lh4 ; ZT

VF ; U9GMGL GOTL ; D:IFVING[, 1FDA , [T4 AFCI ZIT[HM V[TM VD H6FI K[S[
TDPGDFGF Z) 8SFG| IJSF; 5|JttfMGF DFUDAFGF6FGM VEFJ V[V\$ DpI ; D:IF , FU[K[P HM
S[VRZHHGS K[S[EFuI [H SM ; U9G[; \$, GXIST S[TSGLSL IG5|bTFGF VEFJG[VUtI GL
; D:IF TZLS[H6fjI]Kp SFZ6 S[JF:TJDAVD H6FI]K[S[W6LJFZ EOM/ V[Bf; ; D:IF~5
GYL Hb, F S[; \$, G4 I Ml VFI MHG JUZ[Kp VF ; RJ[K[S[VEFJ , UEU TDFD ; U9GM

TPGL 1FDTF4 TDGF wI l M ; FY[; 5j56[; } UT G CMJF KTR4 GF6FSLI 5F ; FG[W6]JW]DctJ
VF5[KP Sß, FS ; U9GIM[, NSMGF ; CSFZGF VEFJG[56 ; D:IF TZLS[U6fjI]K[HMS[W6F
IS: ; FDA IJIJW 5IZI MHGFVMDA TDGL ; FD, ULZLGL DF+F U6GF5F+ , FUTL GYLP VF
; U9GIM[EJFSF/DAVGEJ, L ; D:IF VUJL DFICTL 56 CF, GL TZFC ; FY[, UEU ; } UT
YFI KP VF VD ; RJ[K[S[; DU] ; DI UF/F NZdIFG DMBFEFUGL ; D:IFVMTDGF , 1F6MVG[
DF+FDA, UEU ; ZBL H ZCL K[P

ZFHI GF DMBFEFUGF VFJF ; U9GM VF H 5ßFZGL 5JItTVMDAZ ; WZFJTL VYJF TM
5JItTVM SZTL IJIJW ; \YFVM VG[HYM ; FY[; CI MU SZ[KP ; FDfgI 56[VFJF ; CI MUM
TSGLSL IG5jTFGF VFNFGv5NFGYL DFOLG[5IZI MHGFGL ZRGF VYJF TM VGJNFG D/JJFGL
5]S]I FDA DNN4 HJF IJIJW :J~5MWFZ6 SZ[KP HMS[VFGM VY"V[GYL S[VFJF ; CI MUM VFO[
SM VOR6 GYL SFZ6 S[W6L JBT IJIEgG ; U9GMDA EOM/ D/JJF DF8GL :5WF"56 CM KP
TYL4 VßFN ; U9G VYJF ; DFG ICT WZFJTF ; U9GNGF HY WJZF - ; AWT ^ DFICTIGKßFJL
NjL ^ V[V ; FDfgI W8GF GYLP JF:TJDN YMD[36[VX[VD 56 , FU[K[S[VF ; U9GMDFCGF
; CI MUGF 5ßFZGM VFWFZ Vß+ SZFI, EOM/ VG[VßI+T YGFZ V5]1FT ZSDGF :J~5 VG[
DF+F JO[IGWFZLT YFI KP VCL V[DNF 5Z EFZ DßJM HM V[S[VFJL W8GFDA ; CI MUG
JTDFG SFI 1Ff+4 ; WQFGF pNEJGL XSI TF WZFJTM VFWFZ 56 AGEJ[KP VF5, DFICTL 5ZYL
VFJL SM W8GF AGTL :5Q856[H6FTL GYLP4 KTR4 VFJF ; CI MUMG[Vß 5]EFJXF/L , 1F6 -
GßJS" GL 5]S]I F CM VD H6FI KP ; U9GNGF 5ßFZM VG[TVMH[; \YFVM ; FY[; CI MU SZ[
K[TG\J , p64 Vß :5Q8 5ZV] jIF5S ZLT[IXIY, zßL S]DSTF 5J8 SZ[KP HDA TDGF
JrRGL VFFZIS]FGF :TZM TDGF 5MTEGF -JIX08 ^ SFI 1Ff+MDH VßNZ ; LIDT ZC[KP VFYL
VIGJFI 56[VFJF ; U9GMDA VG[VNZM/NZ ; ttff VG[VßXGMW8S NFB, YFI K[H[5IZ6FD
:J~5[VF W8GFDA HYNGF Vß JUG[JR"J WZFJTL I:YITDA Dß KP SM8S \$PZ! GF VFSOF
; U9GNGL JF:TIJS VFJItT 5DF6[; CI MU SZGFZL ; \YFVIGL ; bIF VUJL DFICTL VF5[KP TI
; RJ[K[S[TDPGF #! 8SF4 5IZI MHGFVIGL ZRGF VUJL ; , FC VG[TN; AWT DFICTL 5ZL
5FOJF WJZF YMDMDI FINT56[; CI MU SZ[KP p5ZFT4 #5 @ Hß, F ; U9GMSM 56 ; \YF ; FY[
; CI MU SZTF GYLP VFJF DMBF EFUGF ; U9GM ; ZBFD6LDA GJF K[TDH TjM jI H5T VG[
5JItTVIGL ; WGTfGL Nj08V[GfGF KP

VF ; U9GMDFGF Sß, FS[ALHF ; U9GIMG[DNN SZL XSJF Hß, L IG5jTF Sß, FS 1Ff+MDA
D/JL KP TDGFDFGF ; FT 8SF SZTF YMDF JWfZ[VjL IG5jTF WZFJTF CMJFGM NFJM SZ[K[S[
TDPGF , UEU A[8SF HDG[GF6FSLI DNNGL H~Z K[TJF ; U9GIMG[DNN~5 YIF CM VD , FU[
Kp HMS[VF 5ßFZGL DNN VF5TF HYNGF ICTMTPD H TDGF wI l M ; FY[; } UT SFI MwJFZF VFJL

DNN IGWFZLT YFI KP DMBEFUGF ; U9GMDFA 5UJtTVINGF VFIMHGDA TYF ; AIWT
SFI 5WITGF VFIMHGDA DNN SZJFGL ; DYTF YMDL VMKL , FU[KP

; \YFVMGF 5Z:5Z ; CI MUDAFDFUNXG VG[DFICTL 4 ; UF VG[; CSFZ 4 GF6FSLI , UO
NPUO TYF SDRFZLVINGL ; UJFGL , UOvNPUO YFI KP

SM8S v! P\$#

; U9GMHDF \ALHL VFJL H ; \YFVM ; FY[; CI MU SZ[K[T[1F+

1F+	VFJtT	8SFJFZL
5IZI MHGFGL ZRGF DF8[; , FC VG[DFICTL 5ZL 5FOLG[81	31.14
SDRFZLVINGL ; UF pKLG[VF5LG[20	7.94
VGJFGMwJFZF DNN SZLG[4	1.59
; , FC VG[SDRFZLVINGL ; UF pKLG[VF5LG[34	13.49
; , FC4 SDRFZLVINGL ; UF pKLG[VF5LG[VG[VGJFG wJFZF	5	1.98
VGJFG VG[SDRFZLVINGL ; UF pKLG[VF5LG[9	3.57
VIGIN08 5tI }TZM	10	3.97
; CI MU GYL	89	35.32
S]	252	100.00

5F%T dWGxI FD XFC VG[ALP:J~5NF; 4 UJHZFTGL :J{rKS ; \YFVM

; UJHZFTGF :J{rKS ; U9GMGF SB, FS DpI VG[; DSF, LG 5F; F 5Z wIFG S{gN}T SZTL

VtIFZ ; WJGL RRF4 VMU6L; DL ; NIGL X~VFTYL ZFHI TPDH NXXGF 5I RD 5NXXGA
IJ:TfZMFA; \ uG 5UJtTVINGF VI:TtJ VG[jI F5G[56 ; RJ[K[HMS[TPGF , 1F6MVG[TPGF
IJSF; GF 5IZA/MGL N}08V[VF VFZEGF D0/M JTDFG ; DI GF -IJSF; ^ pgDB :J{rKS
; U9GM ; FY[EfuI [H SM ; DFGTF WZFJ[K} KTA 56 TPDGL ZRGFDF; S/FI [, L 5}S}I FVM
TPGF pNEJ DF8GM V{TCFI; S VFWFZ 5ZM 5F0[KP VFJF IJSF; GL4 TG[E}FSF/GF :J~5DF4
TZFC 5Z5ZFUT ; U9GMGM 5FZIES IJSF; YL -; FDFIHS ^ ^ ; WfZ6FJFNL D/M YL I ZM5LI G
pNFZDTJFNL R/J/M wJFZF V; Z 5FD[, F HYMM ; WJGF ; FTtI DA HM XSFI KP V, AtT4
5fZEG[WFIDS ; f: SITS HOTFG}S}DS WwJF64 VFJF ; U9GMG[VFD HGTFGF VFWFZJF/]:J~5
VF5L XSI }GCL VG[TG[AN, [TMM GJF ; FDFIHS D}I M ; ICTG} ENPUU I :J~5 WZFJGFZ
AGJF , fuI FP SB, FS RMB; 7FIT HYM 5Z VFWFIZT D0/M 56 CTF H[:JvICTGF Z1F6 DF8[
CTP VFJL 5}S}I FVMG}; FTtI VG[H}YMGF , 1F6M VTF} ; DSF, LG IJSF; GL VJ:YF ; FY[; } UT
ZCLG[RMB; 56[AN, FI [, F :J~5 ; FY} HG[-A}hJF"; WfZJFNL J, 6M SCL XSFI T}F :J~5
jI ST YI FP UJHZFTGF TPDH NXXGF ALHF EFUMGF CF, GF ; U9GM 4 VF 5DF6[; WfWITS :TZ[
VFJF J, 6MGL VIEjI IST TZLS[VM/BL XSFI P HMS[VF WfZ6FG[V} ; J, FwFZ6 IJWFG TZLS[

U6JFG)GYLP SFZ6S[ZFHI DAVUF 56 Sß, FS ; U9GMVI:TtJ WZFJ[K[S[HPGL IJRFZ; Z6L XjW ; WZFJFNYL IEgG KP VF TDFD ; U9GMDf8[H; tI K[T[V[K[S[TPGL JrR[5Z:5Z UD[T[N]BLTF TOFJTMCMWF KTA[T]M[M]JF:TJDAVß RMS; ZFHSLI ; MEDASFD SZJ]H~ZL K[S[HG]:J~5 TPGL SFI 5wWIT 4 ; DH]TL VG[8ßF TPDH , FAFUF/FGF , FEMVG[CFIG4 wI || MVG[pN]XMG]IGWFZLT SZ[KP s*Zf

! P(E~R IH<, FDF:J{rKS ; JF ; U9GMo pNEJ VG[IJSF;

! P(P! E~R IH<, FGM5IZRI ov

5Zf6MG)-Ef~SrK^ ^ VB, [VFHGM E~R IH<, M IH<, FGF 5FRIG GFDMDIEUßrK 4EUßy4 EUJTY4 EUJIF+ JUZGM; DFJX YFI KP VF EU]KIQGL EJD KP . ITCF; DA56 VF IH<, MIJX08 :YFG WZFJ[KP DpI jIF5ZL SßN] TZLS[IJbIFT AG, E~R ; SOMJOFMYL IJ`JDA GDFAST AG, KP E~RGF ANZG]Z; 5N J6G . P; P GL 5C, L ; NLDÄ , BFI , . ITCF; VG[E]JM/GF 5]:TSMFA 56 HMWF D/[KP IUZGFZGF IX, F, B TYF ZHFH WZ; G RIMFGF JBTDA. P; P ##_ GF TFDß+MFA56 E~SrK GFDGMIGNX HMWF D/[KP

VUfp VF IH<, M D]A. ZFHI GF IJ:TFZ Cß/ E~R IH<, F TZLS[VM/BTM CTMP UHZFT ZFHI GL :YF5GF YIF 5KL 56 T[H GFD[VM/BFI KP VF IH<, M UHZFT ZFHI GF NI1F6 IJEFUDAZ! °P\$5^ VG[ZP P! 5^ ptTZ V1FX TYF *Z°v! Z^ 5])"ZßK JrR[VFJ, MK[TGM S], EFUM, S IJ:TFZ)_ \$5 RMZ; ISPDIP KP H[ZFHI GF S], IJ:TFZGF \$P&Z 8SF Hß, MKP ptTZDAVF6N VG[JOMNZF IH<, M5]DFA GDNF IH<, M5I`RD[BEFTGMVBFT HIFZ[NI1F6]; ZT IH<, M VFJ, F KP ; CI FIN]VG[; FT5]DFGL 5JTDf/F VF IH<, FG[, FU, L KP

VF IH<, FDF!! TF, ßFVM * XCZL IJ:TFZMTYF !! Z# UFDM VFJ, F KP !)) ! GL J:TU6TZL 5DF6[VF IH<, FGL S], J:TL ! 54\$&4! \$5 K[T[5ßL VG] JRT HGHEITGL J; IT *4_#4)5& s\$5P##@f Hß, L KP VF 5ßL (! @ UfdI IJ:TFZDA VG[!) @ XCZL IJ:TFZDA J; [KP VF IH<, FGF VFINJF; LVM EL, 4 TOJL4 J; FJF4 N]A/F4 WFGSF4 UFDLT4 RF]WZL4 -MDLI F4 SMS6F4 SMBJF/LI F4 58], LI F GF Sv GF SF JUZ[p5ZFT AFCD64 JF6 I F4 S6A14 WFRL4 S; FZ 4NZHL 4 D]; , DFG4 I; WL4 5FZ; L4 IB; TL4 J6SZ4 RDFZ4 DFC I FJXL4 ZMCT JUZ[HFITVMKP

VF HL<, FGL VFAMCJF ; DWFT KP pGF/M VMKM UZD4 IXIF/M ; FWFZ6 90M VG[RIMF; FDF]I F5S JZ; FN 50[KP ; ZZFX (___ YL ! ___ DLPDLP Hß, MJZ; FN 50[KP GDNF4 SLD4 -F-Z4 SFJZL4 VDZFTL4 HJL GNLVM VF IH<, FDF VFJ, L KP GDNF GNLGF SFØ W6F I F+FWFDM VFJ, F KP Sß, FS hZ6FVM 5]YI 5I`RD BEFTGF VBFT TZ0 JC[KP EFZTGL

5FRDFA GAZGL GNL GDNF GNL KP HGF 5Z ; ZNFZ ; ZWJZ VG[GDNFOD AWF. ZC I M KP H[
ZFH I GL IJH/L VG[5F6LGL H~ZLI FT 5ZL SZXP

EFUM, S NQ8V[VF IH<, M IJZMFEF; L IJEFUMG AG, M KP ptTZ VG[JFI jI
INXFGF SF5JF/F DNFGM TYF VluGB}FDFAZFH5L5/FGL 8\$ZLVM VFJ, L KP 5\$SITS ZRGFGL
NQ8V[VF IH<, M5FR IJEFUDAJC[RFI, MKP

s! f . XFG VG[5J}"VluGINXFVMDFAZFH5L5/FGL 8\$ZLVMGL CFZDF/FGM5N[X

sZf -f-Z VG[ISD GNLVMGF SF5GF AG, F ZTF/ 5N[XM

s#f pRF6JF/L 8\$ZLVMGM5IZIDTLI p5IJ:TFZ Vβ, [S[8\$ZLVMGMT/5N[X

s\$f GDNFGM5], IJ:TFZ ZTF/ TYF BL6 5N[XGF DNFGM

s5f ISGFZJF/MSFNJJF/M5N[X HI FNIZI FGL BFZFX KP

VF IH<, FGMJGIJ:TFZ ! \$\$)P(& RMZ; ISPDLP KP T[5\$! Z*! P! ! RMZ; ISPDLP
VGFDT HU, IJ:TFZ4 ! * (P*5 RMPISDLP VJULST HU, IJ:TFZ KP ; FU4 ; L; D4 ; FN04
; LZ; 4 SFS04 DIM04 IA I M BZ JUZGF J'fMD/L VFJ[KP VF IH<, FGF 5J}"IJEFUDAEHJF/F
HU, M TYF 5I`RD IJEFUDA; }F 5FGBZGF HU, M VFJ, F KP VF HU, MDA. DFZTL , FS0]D/[
KP

VF HL<, FGL HDLGG[RFZ JUDAJC[R L XSF I P s! f 0JZF/ HDLG sZf -f/ 50FJJF/L
TYF BL6GL HDLG s#f DwI GF DNFGMGL HDLG s\$f ISGFZGL SF5JF/L HDLGP IH<, FDATJUZ4
0FUZ4 HJFZ4 S5F; 4 Wp4 AFHZL4 DU0/L4 T, 4 R6f HJF 5FSMYFI KP 0/0/FNLDFAS/F 4 SZL4
55f FGM; DEFJX YFI KP

VF HL<, FDA B[TL4 5X5F, G4 DZWfv ATSA pKZ4 AFUFI T 4 Dt:lpnMU HJF
WWfvZMHUFZGF 1F+MKP IX11FT , MSMGNSZL SZ[KP :JrKS ; \YFVMGM56 ; FZMVJMYI MKP
BFTZ pt5FNGDAHIPVGPVDP; L DNB]SFZBFG}E~RDAVFJ, }KP E~R VG[VS, [JZGF DMBF
ZfJ[:8XG[VFJ, F KP VS, [JZDAVIXI FGL ; fYl DMBL HIPVF. POLP; LP VFJ, L KP VF p5ZFT
HAY; Z4 JFUZF IJ:TFZDADL9FGF VUZMVFJ, F KP VF p5ZFT HLG LU4 5f; LU4 SF50 TYF SFYF
VG[ZU Z; FI 6GF pnMJM56 KP

SAIZJ04 GFZ[JZ4 SAM vSFJL4 ; ZNFZ ; ZWJZ JUZ[HMWF, FIS :Y/M KP p5ZFT
; Z5F6[JZ 4 UUGFY 4 SJE[JZ4 IZBJNJ4 DMBOLWF8 JUZ[TLYM VFJ, F KP Sβ, FS ALHF
WDGF NJ:YFGM56 VFJ, F KP WFIDS ; \YFVMX~VFTYL H UZLA VG[5KFT , MSNG[EMHG4
5F6L 4 S5OF 4NJFVM VF5[KP ; DFH; [JFG} Vβ DctJG} DfwI D WFIDS ; \YFVM KP AFZF
IJEFUDASβ, LS WFIDS ; \YFVM; NFJ]T R, FJ[KP

! P(PZ E~R IH<, FDF \:J{rKS ; [JF ; U9GMov

VfhfNL 5C[; FGF ; DIYL E~R IH<, MZFHSLI R/J/G]SjN|IAgN]ZCI MCTIP
UFWLHLGF VGJ]FILLVM VG[; JMI SFI SZM E~R IH<, FDF X~VFTYL H CTFP UJHZFTGF
. ITCF; VG[; \SITDA E~R IH<, FG\ :YFG VFUJ]Kp E~RGM 5N\X 5FRIG ; \SIT WZEJTM
V\$ IJIX08 5N\X Kp IH<, FG[5FJG SZTL 5]I ; , L, F GDNF GNLF T8 5Z H\B, F TLYMVG[
DINZMKp V\B, F UJHZFTEZDASIFV GYIP

5FZF6S DfgI TF 5Df6[E~RGF EUJMM WfIDS SFI MDA ; DFHIJSF; VG[; DFH
5IZJTGGF SFI MSZTFP GDNF T8GF AfCD6MVPDGF 5F10tI DF8[VgI 5FTMDA56 IJbI FT CTFP
5ZF6 5]; wW X\$, TLYGF VluGCM+L VG[; FDJNL IJäFG Af'i 6MVPDGF 5F10tI DF8[VgI
5FTMDA56 IJbI FT CTFP 5ZF6 5]; wW X\$, TLYGF VluGCM+L VG[; FDJNL IJäFG Af'i 6MGL
ISTL"K\$ SFXL ; \M IJbI FT CTIP . P; P 5C[; L ; NLDFAFZLUFD TZLS[E~R ANZGMp<, B CTIP
s*\$f ; Dww VG[; XST VU]E~RG]VF ANZ K\$! & DA ; \$F ; \M UJHZFTG]DCTJG]ANZ CTP
VFZA J\$FZLVM56 E~R VFJTF VUHMVG[JF, NFVME~RDAFDPGF YF6F : YF%I FP ; ttfZDL
; NIGF ptTZFWDAE~R A\A[JFZ , \FI]VG[OZLYL A\]YI]T[5ZYL -EfuI]EfuI]TMI E~R^

E~RDAIX1F64 VFZM14 ; ULT 4 S, F TYF ; FDFHLS N\6MNZ SZJFGF SFI M ! (DL
; NLYL H HMJF D/[K[s*5fp ; ULT1F+[VFTZZF08E bI FIT D/JGFZ 5I0T VMDSFZGFY 9FSZ4
; FICTI 1F+[SG] F, F, D]XL VG[; NZD\4 VFZM1 VG[IX1F6 1F+[-SD6L ~U8FN]L4 UUAJF.
JUZ[GFDL C: TLVMCTIP

!) DL ; NIGF ptTZFWDA ; FDFHLS ; [JFGF SFI M DF8[; U9LT 5] tGM YI M VG[. P; P
!)*_ DA~SD6L ~U8FN]L IJnf, I VG[!)&) DA~SD6L ~U8FN]JF VFBGL CM:5L8,
E~RDAFX~ Y. 4 tIFZAFN JQF"!)Z& DA VFZM1 GL ;]JWFVM DF8[; [JfzDGL :YF5GF Y. P
VnTG ;]JWFVM] ; HH ; [JfzD CM:58, G]IJWJT pNWF8G . P; P!)5Z GL 5C[; L DFR[
EFZTGF T[JBTGF ZF085IT ONPZFH]N]5]; FN[SI] CTFP ; [JfzDGF IX<5LVM ONPRN], F, N] F.
sKIB[; ZNFZF 4 :JPzL INGSZZEJ N] F. TYF :JPzL KIB]EF. 5ZF6L CTFP JL; DL ; NIGL
X~VFTDA~ZU p5JG^ S, FEJG C\ / ; \SITS 5]ItTVMG]JU VF5JFG]SFI "YI] tIFZAFN
H]v!)5\$ DA ; NIJnf VHI \XG 8=8GL :YF5GF Y. 4 H]DA H]v!)55 DA VF8"; VG[
!)5* DA ; Flg; SM, H X~ Y. tIFZAFN SMD; 4 V]HILGLI ZLU4 XFZLZIS IX1F6 TYF
SM%I \ZGF IJW VeIF; SPM X~ YIFP AFZF IJEFUDA >gN], F, I F17S4 R]N\XSZ 50IF4
GZI; C IJEFZ4 SG[F, D]XL H]FVIM[; EFVM SZLP ONPVGL Af; g8GL GHZSN 5KL
zL CZLEF. VDLG shf0[JZf VG[CLZF, F, GF/I]ZJF/FV[AFZF IJEFUDACMD~, VFNM, GGL
, UFD ; EF/FP

! P) AFZF IJEFUDFA:J{rKS ; UJF ; U9GM o pNEJ VG[IJSF;

! P)! AFZF IJEFUGM5IZRI ov

E~R IH<, FGMNZLIF. SF9EJF/MHDLGDA BFZFX WZFJTMIJ:TFZ V[AFZF IJEFU Kp
TDAVFDMM4 JFUZF VG[HA]; Z TF, SFGM; DFJX YFI KP

IH<, F DYS E~RYL \$* IS, MDL8ZGF VTZ[VG[-F-Z GNIGL ptTZ[\$ IS, MDL8Z NZ
J; J, HA]; Z XCZ TF, SF DYS KP VF 5FRIG GUZG]GFD -HA]; Z^ XFYL 50IT[VU[VU]DGF
K[S[5FRIGSF/YL -HFA]^ AfI 6MGL VCIJ:TL CTIP HFA]AfI 6MGF , LW[-HA]; Z^ GFD 50I
K[s*&fP

HA]; ZGL VF; 5F; SF RFzD4 VUt:I ; ZMUZ4 RD"GNL TYF WDFZ^I TLYWFDMCTF T[
5SL HA]; ZGL ptTZ[\$ IS, MDL8Z NZ VFJ, J, EFG]f+ sCF, G] EF6B[TF v OFEFF VS
VIT5FRIG TLY"KP tI FDCF5]EHLGL AFS KP XCZDA5108DFULI ; 5NFI GF DINZM56 KP
CF, G]SEJL UFD DINJANZ CT]VG[5FRIGSF/DA T[SSFJ8LGUZL CT]HI FSD, [JZ DCFN]G]
DINZ KP

ZFHSLI R/J/ 1f+[VCLGF W6F , MSMHMFIF CTFP zL HLJ6, F, DYZNF; XFC4 zL
IJGMRN]XFC4 zL ; Mdf, F, XFC JUZ]M[S/J6L VG[VFZM]I 1f+[DctJGMOF/MVF%I NP

-F-Z GNIGL NI1F6[VFXZ]NM- IS, MDL8ZGF VTZ[J; J, VFDMM UFD DZF9F ; DI G]
; JW5Z UFD CMJFG]DGF I KP T[IH<, F DYS E~RYL \$ _ SL, MDL8Z NZ KPs**f

VFDMM TF, SFDA GFCLIZDA C9L, F CGDFGHL DINZ TYF :JFIDGFZFI 6 UZS]/4
WD6FNDA IJQ6]EUJFGG]DINZ 4VFDMMDA HG DINZ TYF SFI, SF DFTFG]DINZ4ArRMSF WZ4
; ZEF6DAZ6KMDHLG]DINZ TYF ZFDHL DINZ JUZ[HMF, F I S :Y/MKP

zL RN]EF ZFH4 XFT, F, XFC4 DMLEF. 58], JUZ[X]FI6S 4VFZM]I 4 ZFHSLI VG[
; DFHIJSF; 1f+[DctJGL SFDULZL SZL KP

IH<, F DYS E~RYL 5& ISPDLP NZ 5I`RDDA VZAL ; DN] 5F; [GDNF GNIGF ; UD
:YFG 5Z J; J, JFUZF UFD KP VCLN F CIZDCFZFHG]DINZ TYF UZ]XSN]HILGM VFzD KP tI F
SFXL IJ`JGFYG]TYF 5ZXZFDG]DNIZ 56 KP s*(f

JFUZF IJ:TFZ VIT5KFT IJ:TFZ CTM 56 VFH[VMPVGP]HLP; LP4 VF. P5LP; LPV, 4
U] , 4 ALZ, F SM5Z JUZ[S5GLVINGF SFZ6[YMDS ; Dww AgI MKP

JFUZF TF, SFDA5Z; MDEF. 58], 4 CZHLJGNF; XFC JUZ[, MS; JSMCTFP

! P)PZ AFZF IJEFUDF \:J{rKS ; }JF ; U9GMov

; DFH; }JF4 5ZM5SFZ VG[, MSS<I F6GL 5}JtT DFGJ; \SIT HB, L H HGL KP AFZF IJEFUDF 56 SNZTL VF5ItTVMH}JL S[N]DSF/4 5Z4 WZTIS5 TYF DFGJ; HLT VF5ItTVMDF zLDT VG[; }BL , MSIM[; DFH UZLA VG[5KFT , MSIM[DNN SI FGF NFB, FVMHMJF D/[KP IJSD ; }T !) 5& GF N]DSF/ JBT[HIA]; Z TF, }SFGF ; FZMN UFDGF TYF VFDMM TF, }SFGF DFTZ VG[SZ}JFOF UFDGF TYF JFUZF TF, }SFGF S}XJF6 UFDGF 9FSM}ZM[5LJFGF 5F6LGF CMH AGF}I F CTFP

VFDMMDFzL INGFGFY EÎ ; \ST ; FICtI DF50LT CMJFG}GIMWF I }KP T}VM5}BZ HI MTOF VG[7FGL CTFP zL XFVL, F, XFC4 RN]EF ZFH JUZ}M[IX1F64 VFZMUI VG[ZFHSLI 1F}+[DCtJGL SFDULZL SZIP . P; P !) \$(DAFDFwI IDS XF/F VFDMMDFX~ SZIP tI FZAFN !) 5& DAF VFZMUI ; }JFVM OMS8Z T}ZFAV<, L ; }N[X~ SZIP . P; P !) \$\$ DAF; ZEF6DA zL ; ZEF6 ; FJHIGS S}/J6L D0/ TYF C9L, F CGD}FGHL 8÷8 TYF ALHF VG\$ 8÷8 VI: TtJDFAV}fj I FP

JFUZF TF, }SFDFAzL 5Z; MDEF. 58[, 4 CZHLJGNF; XFC TYF ALHF S}B, FS ; }JFEFJL , MSIM[VJ}WS ZLT[, MS; }JFGF SFI MX~ SI F}HG}; U9G :J~5 !) # (DAFYI }H}W}FIDS 5}S}FZG} CT}VG[SFXL IJ`JGFYGDINZ TYF 5ZXZFD DINZGMHL6MMWFZ SI }P . P; P !) &) DAF; F5}YD 5FYIDS VG[DFwI IDS XF/F JFUZFDA X~ SZIP tI FZAFN !) &_ YL !) (_ GF ; DI UF/FDA JFUZFDA W6L :J{rKS ; \YFVM VI: TtJDFA V}FJL 56 GF6F EL04 wI }I MGL V: 508TF 4 , MS ; CSFZGF VEFJGF SFZ6[IJS; L XSL GYIP !) (_ 5KL IX1F6 VFZMUI p5ZFT ; DFHIJSF; 4 ZMHUFZL TYF S, F VG[; \SIT 1F}+[SFD SZTL , UEU Z_ YL ZZ :J{rKS ; \YFVMSFI ZT AGL KP

HIA}; Z TF, }M AFZF IJEFUDF EFUM, S VG[J: TLGL ZLT[; F}YL DMBM TF, }SM KP HDFA VFhfNL 5C[, FYL H S}B, LS :J{rKS ; \YFVM J}WS ZLT[H VI: TtJDFA CTL 56 VF AWL H ; \YFVMWFIDS SFI MH SZTL CTIP H[DCN VX[VDS ; DNFI S}JU"5ZTF H I; IDT CTFP BZM IJSF; TMJQF" !) 5# DAFGJIJU XF/FGL :YF5GF4 JQF" !) 5& DAFV}RPV}; P}XFC CF. :S}, TYF !) & 5 DAFSM, HGL :YF5GFYL YI }P HIA}; ZDFA X}I F6S 1F}+[SFD SZTL IJ}JW ; \YFVM !) &_ YL !) (5 GL JrR[JWFZ[5}DF6DAHMJF D/[KP DJ. , DMM[5M}TFGL X}I F6S ; \YFVM X~ SZIP VFZMUI VG[; DFHIJSF; GF SFI MSZTL ; \YFVM !) * 5 5KL VI: TtJDFA V}FJIP DFGJ ; D}SOF" ; }JF D0/4 J6SZ ; DFH IJSF; D0/4 58[, ; DFH 5}JIT D0/ JUZ[; \YFVM CF, DAF VI: TtJDFA V}FJIP

IJSF; ; \YF AFZF IJEFUGF +6}I TF, }S}VMDFA !) * (YL SFI ZT KP

! P! _ ; DF5G

:J{rKS ; jF ; U9GM; DFHGF ; DTM VG[; Dww ; FDFHLS VFIYS IJSF; DADCTJGL
E)DSF EHJ[KP IX1F6GL ;)JWFVMDAJWFZMSZL ; DFHG[S/JJFDF; DFHDA VFZMI VG[
TNZ: TL HF/JJFDA; FDFHLS ; JWFZVM, FJL ; FDFHLS SFIT , FJJFDF4 ZMHUFZL JWFZL UZIAL
VG[A\$FZL NZ SZJFDA J: TLJWFZM V8SFJJFDA TYF ; ZSFZGF SFI MDA 5ZS AGLG[DCTJGL
SFDULZL SZ[KP

; ZSFZL V\$DGF SDRFZLVM SZTF VFJL ; \YFGF SDRFZLVM SD' MJLVM CM K[H[
SZS; Z4 U6JtTF4 SFI 1FDTF VG[pt5FNSTF wJZF ; FWGGM zq9 VG[DCTD p5IMJ SZL
; DFH VG[Zf08DA5FI FGL ;)JWFVINGF IJSF; DADCTJG)I MUNFG VF%I] KP

ji ; GD)ST4 I)JFWG HF/J6L 4 V:5xI TF IGJFZ64 V[Oh HJF E I FGS ZMJMGL
HF6SFZL VG[HFUIT4 5I F'JZ6GL ; Z1FF JUZDA: J{rKS ; \YFVM DCTJGL SFDULZL SZ[KP
SNZTL VF5ItTVMHJL S[VFU4 WZTLS54 N)SF/4 5Z TYF DFGJ; HLT VF5ItTVMHJL S[SIDL
ZDBF6M4 VS:DFT4 COTF/ JUZ[JBT[5Go :YF5G4 jI J:YF5G TYF ZFCTSFI MDA: J{rKS
; \YFVMGL SFDULZL ; IJXDF ZCL KP

DFGJ; \SITGF IJSF; DA 4 WFIDS4 VFwI fitDS VG[G{TS D}I MGM ; DFHDA 5RFZv
5; FZ YFI 4 DFGJTF4 HLJNIF VG[5ZM5SFZJtT JW{T[DF8[SB, L ; \YFVM5I tGXL, KP

VFD DFGJHLJGDA, UEU TDFD 5F; FVMDA: J{rKS ; \YFVM)S\ S G(S\ S I MUNFG
ZCI] KP 5DFI6S ZLT[; DFHp5I MUL SFI MSZTL VFJL :J{rKS ; \YFVM; DFHG)VD}I WZ6]
KP Vp SCJFDAVITXI MST GYIP

! ; NEGMM

! P VY" \$, G4 5a, LS RZL8[A, 8=8v V\$V! Zv 5H v #&*v TFP#! q! Zq_#
 ZP vVHGv
 #P OMPVFZPHPI FNJv ; RF, G GJF bIF, MVG[INXFVMP I]GJ; L8L UY IGDF'6 AND"
 Z___4 IAGGOFSEZS ; \YFVING); RF, G 5\$Z6 \$ 5FGR &Z&
 \$P VHG
 5P OMPJnJr HMF v 5FIZEFIOFS SMOF ; DFHXF:+ v ; MXI , :80L ; 8Z 4 ; ZT
 5FG GR ! *5v! *&
 &P VFIYS IJSF; 4 V\$V! Z4 HGvZ___# 5H GR #
 *P ; JF v ; JF; 4 DIC, F IJXQFFS v ! 4 ; %8[vZ___Z 4 5H GRZ#vZ\$
 (P I MHGF 4 OMP IN, L5 ALP DYSGM, B 4V\$V) 4 OL; PZ___Z4 5H v#
)P GI F DFU4DHZMVG[, WJTDJITG4 V\$V!) 4 VMS8M/Z___Z4 5H v! *
 ! _P GXG, V\$Fpg8g; :8BL:8LS; vZ___4EFZT ; ZSFZ4 SbjN.I VFSOFSLI ; U9G
 !! P TRYSEM5p5, B; vZ___
 ! ZP I MHGF 4 HJL, VMZD sVFINHFIT S<I F6D+lFGM, B EFZT ; ZSFZ 4 V\$V5 4
 VMUQ8vZ___#
 ! #P UHZFT ; DFRFZ4 TFP5v\$V) 5 JOMZF VFJItT
 ! \$P OMPVFZPHPI FNJ 4 JDG V8Z 5pI MZXL54 ; FZF08=I]GP4 ZFHSMB 5FGRZ*
 ! 5P W 8f. d; VMD . gOLI F 4 ZZv\$V_Z 4 VDNEJFN
 ! &P IJRFZ 4pgGIT 5\$FXG 4V\$V! 4 HfgI JDFR"vZ___#4 5H &4*
 ! *P IJRFZ 4 pgGIT 5\$FXG 4 V\$ v \$ H], F. YL ; %8[vZ___#
 ! (P GFAFO"4JFIOFS VCJF, !)) Z YL Z___
 !)P ; J6HI IT UFD :JZMHUFZ I MHGF 5p5, B v Z___
 Z_P GFAFO"v JFIOFS VCJF, vZ___Z
 Z! P VY" \$, G 45FPZDX E8F; 6F4 WD; F6LIF SMD; "SM, H ZFHSMB UFDL6 ZMHUFZLDA
 :JPDNN HYMV V\$V)
 ZZP VFIYS IJSF; DAFHGU6GF vZ___!
 Z#P VFIYS IJSF; DAFHGU6GF vZ___!
 Z\$P VFIYS IJSF; DAFHGU6GF vZ___!
 Z5P VFIYS IJSF; DAFHGU6GF vZ___!

Z&P VFIYS IJSF; DFHGU6GF vZ__!
Z*P VFIYS IJSF; DFHGU6GF vZ__!
Z(P I MHGF zLDTL DN], F I; CF v VwI 1ff4 Sjn|I ; DFHS<I F6 AMD4 V\$V5 4 VMU08v_#
Z)P VYFT v ; j8Z OMZ ; M LI , :80lh v NPUPI]GP v; ZT V[5], YL HGv_#
#_P VFIYS IJSF; v VS ! Z4 HGvZ__# 4 5FGP GR #
#! P VFIYS IJSF; VS v ! Z4 HG v Z__#4 5FG GR \$
#ZP I MHGF4SF{XS ; LPZfJ, 4:S], VMD , MUJHP I]GPVDNFJFN4 AF/DHZL ZF08EI VG[
VFTZZF08EI HMUJF. VMVG[JF:TIJS 5IZI:YIT 4V\$V & ; %8[vZ__Z
##P -U6TZ^ :J{rKS ;\Yf IJXGF ; DFRFZ4 VDNFJFN4 UJHZFT ; DFRFZ 4 TFP! (q! q_#
#\$P ; FZF08=; DFRFZ 4 EFJGUZ TFPZ_qZq_Z
#5P SF{XS ; LP 58], v VHG
#&P SF{XS ; LP ZfJ, v VHG
#*P I MHGF V\$V& 4 ; %8[vZ__Z 5H GR ! \$
#(P IJRFZ spgGITf V\$V# H], F. ; %8[vZ__Z 509v&
#)P V|XI G IJDj; . G . GOMD", JS"SID18 OMZ V|XI G IJDG A|USIN\$4 GJ|IAZ vZ__!
\$_P I MHGF 4V\$V* VMS8M/Z__# 5FG GR ZZ4Z#
\$! P ONP VFZPHPI I FNJ 40lhF:8Z DGHdJ84 GJEFTZ ; FICTI DINZ4 VDNFJFN4 5FG GR ! _
\$ZP ONP VFZPHPI FNJv VHGv 5FPGR ! 5
\$#P ONP VFZPHPI FNJv VHGv 5FPGR ! *
\$\$P ONP VFZPHPI FNJv VHGv 5FPGR)
\$5P ONP VFZPHPI FNJv VHGv 5FPGR ! \$Z
\$&P WGxI FDXFC VG[AIP :J~5NF; UJHZFTGL :J{rKS ; \YFVMv ; j8Z OMZ4 ; MXI , :80lh
; ZT
\$*P ; LP HDGFNF; GL S5GL v EFZTGL VFIYS ; D: I FVM8LPJFI ALPSMD v!))&
\$(P I MHGF 4IJG]EF. 58], v :Jf:yI ; [JF 8÷8 sVFZMuI IX1F6 ; , FCSFZf :Jf:yI VG[SB]A
S<I F61ff+[:J{rKS ; \YFVINGL E]DSF v V\$V& 4 ; %8[vZ__#
\$)P I MHGF4 zLDTL 5P]F ZFDRNG v NXDL I MHGF VG[VFZMuI ; 'E/4 V\$V! _4
HfgI]VFZLvZ__#
5_P I MHGF 4zL ZFHljXDFv SM ; F D+f, I v s; V]ST ; IRJf vZ_5_ DF'EFZT4 V\$V(4
5FG vZ#
5! P ONP VFZPHPI FNJ PPPPV]HGPPP5FG GR \$Z\$

5ZP IGI IT v 5IFJZ6, 1f lãDFI; S v VS v \$* 4 V[5], v D\ v Z__Z
 5#P 5LPVF. PALP VDNFJFN 4 IJ` JGL JWTL HTL UZDLGF pS[, v I MHGF 5Hv##
 5\$P zLSFT S[5F6LUÇl v VFI MHG5R 5IFJZ6 VG[JGIJEFU v 5IFJZ6 Z1f6 VG[N; DI
 5RJOFL1 I MHGFv VSv! _ v Hfgl jvZ__#4 5FGF GR Z\$ v Z5 GF VXM
 55P 5ZXZFDG VG[pgGLSQ6G v . gOLI F Olhf:8Z ZL5NBv !)) (4VMS; OMDv!)))
 5&P I MHGF v VSv \$4 VMJQ8vZ__#
 5*P 5LPVF. PALP VDNFJFN I MHGF VSv (4 GJv__#4 5FG GR #! 4 #Z GF VXM
 5 (P OMPVZPHPI FNJ4 , WJ VBAFZ ; RF, Gv pgGIT5\$FXG 5FP GR Z__
 5)P VY", \$, G4 OMP5Z[X JLPF6UMZLI F DFU", , FDTLGF 1f+[: J{rKS ; \YFVMGL E)DSF4VS v
 Hfgl jvZ, vZ__#4 5FG GR Z54Z&

&_P ALP8LP, JFGL NGO's in development ,Rawat publication ,New delhi
 Page no. 39

&! P RFQZL VG[OL5Fç 4JM, g8ZL VDNB", . G ; M; LI , JkOZ Vh0 OÙ , 5Dh8 4 l; wWfY"
 5a, LSXG 4 GJL IN<Clv !)) _4 5H v#*

&ZP % FGLU SIDXG4 EFZT ; ZSFZ 5C[, L I MHGF v 5H v &_*

&#P RFQZL VG[OLP5Fç v JM, g8ZL VDNB", . G ; M; LI , JkOZ Vh0 OÙ , 5Dh8
 l; wWfY"5a, LSXG GJL IN<Cl v !)) _ 5H v#_

&\$P I MHGF VSv)4 DFR"v Z__Z

&5P OMPICQFNFNJ[v VFINJF; L DIC, FVMVG[IJSF; I]GJI; 8L UYIGDF'6 AND4 UHZFT ZFHI

&&P Ou, F; 4 Cç. g; 4 -OMD 8laI B 8]OL, FgYMBL o WL 5M, l8LS; VMD UL08 ULJLU . G V Jç:8G"
 . gOLI G ; l8L ^ ^ 4 WL HG", VMD V[XI G :80lh4 Vv\$&4 GRZ D[4!) (* 4
 5FP #5Zv#5#

&*P ZMAG4 AM 04 RR"Cl:8ZL VMD UHZFT4 WL ISxrI G , l8ZrZ ; M; FI 8l4 DNF; !) (!

&(P CSLSTDFM VF H ; DI [W6F EFUMDFVVF H 5\$FZGL 5]S]I F JWJFG[SFZ6[! (&_ DF
 ; ZSFZG[-; M; FI 8lh ZHL:8XG VS8^ AGFJJFGL OZH 5FOL

&)P VF IJQFI 5Z JW]DFICTL DF8[H]MM S<5GF XFC4 JLDh; , LAZXG Vh0 JM, g8ZL V\$XG4
 VH8F 5\$FXG4 IN<Cl v !) (\$

*_P ; NXG VFI UZ4 JM, g8ZL VHg; lh Vh V , lgS Al8JLG WL ~Z, 5]VZ Vh0 WLP SPL8
 . g:8L8I Xg; sSç :80lf VDNFJFN4 HLPVF. P VP5LP !) (*4 5FP!

*! P JF: TJDFM I; tTZGF NFI SFGF VTEFUDFAH VGPHLPVMP siAG; ZSFZL ; \YFVMF G[
 :J{rKS ; \YFVMGF 5IFI JFRS XaN TZLS[p5I MJDF, [FI NP VS VYDFVFEJF HYMG[

IAGv; ZSFZL ; \YF TZLS[VM/BJFDFA VFJF HYMTYF TPDGL 5JItTVMG[V\$ 5\$FZG]
jI FHAL56\5f%T YT]CT]

*ZP WGxI FD XFC VG[AL:J~5NF; v UHZFTGL :J{rKS ; \YFVM 5PGR &# YL (Z

*#P UHZFT ; ZSFZ vE~R IH<, F UhbZ UHZFT ZFHI 4 UHZFT

*\$P hfBL v E~R IH<, Mv DFICTL BFT]v UHZFT ZFHI v UFWLGUZ

*5P hfBL v E~R IH<, Mv DFICTL BFT]v UHZFT ZFHI v UFWLGUZ

*&P hfBL v E~R IH<, Mv DFICTL BFT]v UHZFT ZFHI v UFWLGUZ

**P hfBL v E~R IH<, Mv DFICTL BFT]v UHZFT ZFHI v UFWLGUZ

*(P hfBL v E~R IH<, Mv DFICTL BFT]v UHZFT ZFHI v UFWLGUZ

5ŞZ6 ov Z
; XWVG IJgI F;

ZP!	5};TFJGF
ZPZ	; D: IF SYG
ZP#	VeIF; ; ZRGF
ZP\$	VeIF; G}SFI 'ff+
ZP5	Sß, FS 5FIZEFIQFS XaNM
ZP&	; NE"; FICTI IJ`, DF6
ZP*	; XWVGGF C[T]M
ZP(; XWVGGM; DI UF/M
ZP)	DFICTL VŞ+LSZ6
ZP! _	GDGF 5; NUL
ZP! !	; XWVG VeIF; GL p5I MUTF
ZP! Z	; XWVG VeIF; GL DI FNF
ZP! #	5ŞZ6 VFI MHG

5\$Z6 0 Z ; XWVG IJgI F;

ZP! 5]:TFJGF 0v

EFZTDA:J{rKS ;]F ; \YFVMjI ISTVM4HYMVVG[; DNFI G[TGL ;]FVMMVF5[KP TGF
, FEFYLVMDFIJS, FUM VGFYM DFGI; S V:J:Y4 IJ:YFI5TM XMOFTM4 UZLAM VG[5KFTMG
; DFJX YFI KP VF NXG ; FY[5ZM5SFZL , MSM5MTFG ; 5GFG[CSLSTDFAN, [KP VF DF8[TVM
:J{rKS ;]F ; U9GMH]F S[CM:58, 4 XF/FVM VGFYZDM4 IJWJFUC4 GFZLUC4 VlbhJXG
CND4 JWWFZD4 V5UMDF8[5]G0 :YF5G S]NMJUZGL :YF5GF SZ[KP VFJF ; U9GM; 5]56[
:J{rKS CM KP

VfhfNL 5KL EFZTG[S<IF6 ZFHI TZLS[WMOFT SI P ; ZSFZ[; DFHS<IF6 DF8GL IJIJW
IMHGFVM X~ SZL HGM VD, :J{rKS ; U9GMGF Dfwi DYI SIMP HGF 5IZ6FD[W6L DMBL
; bIFDA :J{rKS ; U9GMGL :YF5GF Y. P H]DFGL S]B, LS ; \YFVM TM DF+ ; ZSFZL ; CFI
D/JJF DF8[H VI:TtJDA VFJLP VfhfNL 5KL :J{rKS ; \YFVMGF IJSF; DFGMV5F+ JWFZM
YIM VF JIWW VG[IJSF; ;]F ; \YFVMGL 5]itTGL ; bIF JWFZDA VG[U]JtTF ;]WFZDA
DNN~5 YIM ; DI HTF :J{rKS ; \YFVMUFD VG[5NXYL VFU/ JWL G[ZF08E :TZ[VG[
VFTZZF08E :TZ ;]L IJ:TI P VFH[V]L S]B, LI ;]F ; \YFVMK[H[ZF08E VG[VFTZZF08E
:TZ[SFD SZ[K[VG[TDGL 5]itT DF8[NFG VG[E]M/ N]X IJNXYL VFJ[KP

ZPZ ; D:IF SYG 0v

UHZFT ZFHI DAE~R IH<, MS, F4 ; \SIT4 5ZM5SFZGM; DWW JFZ; MWZEF[KP DCFtDF
UFWLGF ; DIYL H S]B, FI UFWLJFNLVMM[5ZM5SFZ VG[; DFH;]F[G]SFI "V] I 7 TZLS[p5FOL
, LW[CT] 45Z5ZFUT S<IF6 VFWFIZT ; DFHSFI" VFH[56 E~R IH<, FDA VG[AFZF
IJEFUDA RF,] KP H]NFvH]NF , MSMGL IJixF08 H~ZLI FTM 5ZL SZJF AFZF IJEFUDA W6L
; DFH;]L ; \YFVM SFI ZT KP K]k, F YNDFS JOFMDA E~R IH<, FGF AFZF IJEFUDA VFJL
; DFH;]F ; \YFVMGL ; bIF TYF IJSF; DFGMV5F+ JWFZM YIM KP E~R IH<, FDA , UEU
#__ H]B, L :J{rKS ; \YFVMKP H]DFGL AFZF IJEFUDA) \$ H]B, L KP sJQFv!))))f

VF ; U9GMGF 5MTFGF 5FN[XS , 1F6M KP NFPTP]I J:YF T+G]DF/B] JCLJ8L 5wWIT4
:8FO IGTI4 GF6E 5FI%T VG[p5I MU4 5]SITS ; FwGGMp5I MU JUZP H[TGL ;]FGL U]JtTF
GSSL SZ[KP :J{rKS ; \YFVMG[TDGF SFI SPINGF VD, DF8[BF; 5]SFZGF DFUNXG VG[

DNNGL H-Z Kp Vp , FU[KP :J{rKS ; \YFG\DF/B\ IGTLVM SFI \$DM ; D:IFVM IC; FAL 5wWIT4 VFIYS I:YIT JUZ[; DHJF DF8[5wWIT; ZGM; XWVG VeIF; H-ZL KP

JTDFG VeIF; E~R IH<, FGF AFZF IJEFUDASFI ZT :J{rKS ; \YFVMGL T5F; SZ[KP :J{rKS ; \YFVMG\ DF/B\ SFI 5wWIT4 IC; FAM GF6A EOM/ JUZ[GL TPGL V; ZSFZS SFDULZL DF8[B\A H-ZL CMUF KTF CH]; \VL VF IJQFI 5Z VF 5N\XDA; XWVG YI\GYLP

VF VeIF; GM DpI EFZ E~R IH<, FGF AFZF IJEFUDA :J{rKS ; \JF ; U9GMGF C[T]VM IGTLVM SFI \$DM SDRFZLVM4 GF6FSLI DF/B\ ; DFHS<IF6 VG[IJSF; , 1FL OF/FGL T5F; SZJFGMKP

ZP#P VeIF; ; ZRGF (Study Design) :-

VF VeIF; GM 5FYIDS C[T]SM 56 WFZ6FGL S; NBL SZJFGM GYLP ; XWVGfDS VG[J6GfDS VeIF; CM TGMDpI hMS :J{rKS ; \JF ; U9GMGF V; ZSFZS ; RF, G VG[IJSF; DF8[jI JCF~ DFUNIXSF 5ZL 5F0JFGMK[TYF :J{rKS ; \JF ; U9GMGL DFGJ; RF, G 5wWIT VG[IC; FAL 5wWITGL HF6SFZL D/JL ; FDFgl 5wWITYL S. ZLT[; DFG K[S\IEgG K[T\ T5F; L p5I MJL ; RGM SZJFGMKP

VeIF; GMDMBEFUGM EFZ E~R IH<, FGF AFZF IJEFUGF :J{rKS ; \JF ; U9GMS. 5wWITV[SFD SZ[K\TGL T5F; 5Z KP ; DFH; \JFGF HNF HNF 1F+MDA :YFIGS 5FNI\XS VG[ZFHI :TZGF ; U9GMSFD SZ[KP VF VeIF; IJIJW 5SFZGF :J{rKS ; U9GMDF8[AWA\ TMKP ZP\$ VeIF; G\SFI 1F+ ov

VF VeIF; :J{rKS ; \JF ; U9GMGL SFDULZL 4 ; RF, G 4 DFGJ; XFWG ; RF, G 4 IC; FAL 5wWIT4 EOM/GL 5F1%T VG[p5I MJ JUZ[5Z 5SFX 0S[KP VF VeIF; ; XWVGfDS VG[J6GfDS CM TG[SM WFZ6FVM GYLP E~R IH<, FGF AFZF IJEFUGF :J{rKS ; \JF ; U9GMGL SFDULZL VG[; RF, G 5Z DpI EFZ VF5JFDFVfjI MKP

VF VeIF; DA X\FI6S ; \YFVM NJFBFGFVM AF/ S<IF6 ; \YFVM ; DFHS<IF6 ; \YFVMshDADCL, F D0/4 I\JF D0/ JUZ[F ; DFHSFI "q S<IF6 VHg; L JUZGM; DFJX YFI KP VF VeIF; DAE~R IH<, FGF AFZF IJEFUDASFI ZT :J{rKS ; \JF ; U9GMGM; DFJX SZ[KP AFZF IJEFUD\IX1F6 4VFZMLI 4 ; DFHS<IF6 VG[; DFH; \JF 4 UFDIJSF; 4 5IFJZ64 TYF ZMHUFZ1F+[SFD SZTL :J{rKS ; \YFVM K[4 T[5SL IX1F64 ; DFHS<IF6 VG[; DFH; \JF 4 AF/IJSF; 4 ZMHUFZ TYF UFD IJSF; 1F+[SFD SZTL ; \YFVMGL GDGF 5; NUL SZJFDFVfjI MKP

ZP5P Sß, FS 5FIZEFIQFS XaNMOV

VeIF; J5ZFI[, F Sß, FS 5FIZEFIQFS XaNML ; DHJTL GLR[D]HA KP

s! f :J{rKS SFI "ov

- :J{rKS SFI" (Voluntary Action) V§ VU} SFI" S[5U]tT K[S[H[SM jI ISTUT GF6FSLI S[EF]TS J/TZ IJGF VgI MGF , FE DF8[jI IST S[jI ISTVMwJFZF CFY WZFI KP s! f
- :J{rKS SFI" V[; FD]FI S SFI GM ; DFGYL" XaN K# H[DFGJ ; \SIT HB, MH HGM bIF, KP :J{rKS SFI" V[EFZTLI ; DFH jI J:YFGMV§ EFU KP
- :J{rKS SFI GM ; FNM VY" , M\$MGF jI JI:YT VG[5Z:5ZGF 5] tGYL ; FD]FI S ; D:IFVMS[H~ZLI FTMG); DFWFG SZ[KP

sZf ; U9G ov

H]NlvH]Nl IJnFXFBFVMDA ; U9G XaNGM VY" H]NM/H]NM SZJFDA VEFJ[KP IJ]JW ; DFHXF: +LVMVG[; RF, GXF: +LVM[VF5], L ; DHJTLGF VFWFZ[5]MU%TFV[; U9GGF GLRGF 5FR , 1f6MTEZjIF KP

s! f jI IST VG[jI ISTGF HYMG]IDz6

sZf ; J", FDfgl wI [I I; lwW DF8[VIED]BTF

s#f SFI IJ]JWTF

s\$f THSS ; S, G

s5f ; DI wJFZF ; FTtI

VYG[; Z/ SZTF4 ; U9G Vß, [; DFG wI [I GL I; lwW DF8[SFD SZTF , M\$MG]HY sZfP

Vf VeIF; GF ; NEDA ; U9G Vß, [:J{rKS ; UJF ; U9G HGL GMW6L ! (&_ GF ; M; FI 8lh ZHL:8KG Vß8v! (&_ Cß/ CM VG[H[E~R IH<, FGF AFZF IJEFUDASFI ZT CM TUF ; D]FI 4 ; U9G4 ; \YF S[; UJF D0/V[:J{rKS ; U9GGMH Vß EFU KP

s#f :J{rK S ; U9GMov

(i) :J{rKS ; U9GGL jI fbIF jI ISTVMGF V§ VU} D0/ TZLS[AFWL XSFI S[H]sVf :J{rKS SFI G}VFI MHG SZJF VG[TGMDFU"GSSL SZJF :Y5FI]KP VYJF sAf T[TGL IGI IDT 5U]tTDA ; DFH S<I F6GF SFDMSZ[KP s#f

(ii) ; FDfgl , M\$MG] E,] SZJFGF ; DDFHLS pN[XM I; wW SZJFGF C[T] DF8[:Y5FI[, F IAGv51F5FTL VG[IAGGOFsfZS S[GOM GIC SZTF ; U9GM S[HI A CM]NFZM VG[; eI M ; U9GDFYL SM J/TZ 5F%T SZTF GYL TG[:J{rKS ; U9GMSC[KP s\$f

(iii)HIF :J{rKS SFI" jIISTVM TPGF jIISTUT WMZ6[SZTL CM tIF VJL jIISTVMG[jIISTUT :J{rKS ; U9G TZIS[U6JFDAVEJ[KP

(iv) SM 56 ; U9G S[H[; FDFHLS VG[; FDNFIS SFI" SZT] CM VYJF ; FDFHLS HJFANFZLVMIGEFJT]CM VG[HIRDFI, SMq ; eIMVFEJL 5JItTDFYL JWFZFG]J/TZ D/JTF G CM TPG[56 VEJL IGI` RT 5JItTVM CFY WZJFGF C[T]DF8[:J{rKS ; U9f U6JFDAVEJ[KP

s\$f ; RF, G ov

; FDFHLS XF: +MGF ; J"7FG SIM D]HA

" ; RF, G V\$ 5]S]I F KP HGF wJZF IGI` RT C[T]VD, DAD\$JFDAVEJ[KP VG[TFG 5Z NBZ]B ZFBJFDAVEJ[K]"

5L8; G VG[% FpDG ; RF, GGL jI FbIF VF5TF H6FJ[K[S]" RF, G V\$, [VJL 5wWIT S[H[wJZF VD\$ DFGJHYGF C[T] VG[wI] M GSSL SZJFDA VEJ] :508 SZJFDA VEJ[VG[V; ZSFZS AGFJJFDAVEJ]s5f

HIMH" VFZ 8ZLGF DT] DF6; M 4; FWGM I+M 5wWITVM GF6A VG[AHFzv& VD (Man, Material, Machine, Method, Money and Market) GF TtJMG]VFI MHG H[5JItT SZ[VG[TFG wI] 5FZ 5F0JFGL N]08V[; D]CGF 5] tGMG[V; ZSFZS G[TFULZL VF5[T] 5JItT V\$, [; RF, G "s&f

; RF, G SM jIISTGF ; NEDAGIC 56 ; D]C S[HYGF ; NEDAH CM XSP ; RF, GGM ; AW wI] I; lww ; FY[KP

:J{rKS ;]F ; U9GIG); RF, G V\$, [DFGJ;]F 4 ; DFHS<I F6 S[5ZM5SFZGF C[TYL pEL YI[, F :J{rKS ; U9GDA :JfKFV[HMF]I[, F jIISTVMGF 5] tGMG[INXF VG[NMZJ6L VF5JL4 ; FWGMGL OF/J6L SZJLP SFDGL ; tTFGL VG[OZHMG] JCR6L SZJL H]YL ; U9GGF wI] M ; Z/TFYL I Mi ZLT[I; wW YFI P

s5f DFGJ ; 5ItT ; RF, G ov

; RF, GDASFDF SZTF DFGJLVMDctJGF KP ; \YFGF SDRFZLVMV\$; 5ItT KP

DFGJ; 5ItT V\$, [SDRFZLGF S], 7FG4 VFJOT4 SFX<I M A]wW5]TEF4 VG]EJ p5ZFT jIISTGF D]I M IJRFZM DfgI TFMGM[S], ; ZJF/M SM 56 V\$DDASFDF SZTF SDRFZLVMGL XIST4 VFJOT4 8\$GLS, SFX<I 4 A]wW 5]TEF JUZ[VG]; 5IT AGFJ[KP s*f

DFGJ; 5ItT ; RF, G V\$, [; VMFSFZS VG[; V]8 SDRFZLVM D/JJF4 HF/JJF VG[IJS; FJJF TYF wI] I; lww DF8[TFM]p5I MJ SZJLP

:J{rKS ; pF ; U9GGL wI lI; lwW DF8[pt; FCL4 ; DI5T VG[; pFEFJGFJF/F
SDRFZLVINGL BJA H~ZLI FT KP ; pF ; U9GNGF IJSF; VG[pgGIT DF8[pDNF :JEFJJE/F
, MS; pJS CMWF BJA H~ZL KP
s&f ; DFHS<I F6 ov

; DFHGF 5KFT4 UZLA4 XMOFT4 V5U VG[UZLA , MSNG[DNN SZJL S[TPDGL ; pF SZJL
V[; DFH S<I F6 KP ; FDFHLS VFIYS ; DFGTF , FJJJGF C[T]YL UZLA4 V5U4 TZKMOFI [, F VG[
XMOFT , MSNG[DNN SZL TPDG[; DFHGF DpI 5pFCDA, FJJJGF 5l tGMVb, [, DFHS<I F6P

Vf VeIF; SPDA; DFHS<I F6 Vb, [:J{rKS ; pF ; U9GMwJFZF ; DFJQ8 ; DFH; pF
VG[; DFHS<I F6 5pItTVM
s*f ; FDFHLS IJSF; ov

; FDFHLS IJSF; Vb, [VpJL ZFHSLI jI J:YF H[, MSXFCL4 IAG; F5NFI S4 ; DFGTF TYF
H[S]NZTL ; 5IT VG[VFIYS ; FWGNGL ; DFG JCR6L 5Z VFWFZLT CM P

; FDFHLS IJSF; V[VpF ; pFVM VG[SFI M GM ; Dc K[S[H[; DFHGF NZS JUJG[
ZMHUFZLGL ; DFG TSM VF5[K[VG[; FDFHLS ; pFVM HpJL S[IX1F6 4VFZMl 4 ZDTUDT4
; DFH; pF VG[ZMHUFZL JUZ[wJFZF ; DFH IJSF; SZL XSFI KP

JTDFG VeIF; GF ; NEDA; FDFHLS IJSF; Vb, [E~R IH<, FGF AFZF IJEFUGL
:J{rKS ; \YFVINGL ; DFHIJSF; GL 5pItTVM
s(f IAGGOFSEZS ; \YF ov

,]; LI FGF GNG 5M08 SM5MZ\XG V\$8 !) \$(DHA

IAGGOFSEZS ; \YFVM Vb, [jI J:YFT+MS[HGM D)/E]T C[T] SM 56 5pFZGM GOM S[
JWFZM S[HG[5MTGF XZCMkOZ S[; eI MDA JCRJFDA VFJ[T[D/JJFGM GYLP TMM TGF ; pF
SFI SZMsSDRFZLf G[JFHAL J/TZ VG[5UFZ 56 VF5[KP

, M ODNZ[VG[u, G HL I FgSL

IAGGOFSEZS ; \YFVING[VpJL VFIYS 5pItTVM 56 U6FJL XSFI K[S[HIA GOM
DctJGMGYLP

" IAGGOFSEZS SFI M ; DTb IJ` , pF6 ; FY[; AW WZEFJ[KP HGM C[T] VFJL ; U9LT
5pItTYL J:TIGF SM V\$ IJEFU S[; DU|IJEFUG[SM BF; ; pJGF AN, FDA\SM GF6FSLI
JWFZMsGOMD/TMGYL "s(f

ZP& ; NE"; FICTI IJ` , QF6 ov

5: TIT ; XWVG VeIF; G[IJ:TT ZIT[; XWVSGF 5MTFGF 5JT5J I DfA; D: IFG[DI FINT SZJF DF8[SB, FS 5: TSM ; FDII SM ; ZSFZL 5SFXGM JFIQFS VCUF, M JUZDFYL DFUNXG D/JI)KP VFJF 5: TSM4 UYM ; FICTI MVG[VCUF, MGL DFICTL GLR[D]HA KP

OMPVFZPH[IFNJ , [BT 5: TS —; RF, G GJF bIF, M VG[INXFVMDfA :J{rKS ; JF ; U9GGMVY4 jI fbI FVM , F1F6STFVM 5SFZM SFI 1F+M ; RF, G4 IC; FAL jI J:YF4 TYF TGF , FEF, FE IJX[DCtJGL DFICTL p5, aW KP

➤ ALP8LP, JFGL , [BT 5: TS —GIG UJGDt8 VMUJGf. hXG . G 0J, 5Dt8^ ^ (Non Government Organisation in Development) DfA:J{rKS SFI4 :J{rKS ; JF ; \YFVMGM bIF, 4 ~5ZBF4 :J{rKS ; \YFVMGM ; FDFHLS S<IF6 VG[IJSF; DfA OF/M :J{rKS SFI MdfAJI J; FII STF4 :J{rKS ; \YFVMGL ; D: IFVM4 DkSj, LVMVG[1FITVM TYF TPGF I MUI ; RF, G DF8GF DCtJGF ; RGM SZJFDFVfjI F KP

➤ :GC, TFRNGF 5: TS —UF. 0, F. g; ONZ VGPHPVM DGHdt8 . G . Ig0IF^ ^ sGuidlines for N.G.O. Management In India fDfA; DNFI TZIS[GMWFI [; \YFVM 8÷8 4 ALG GOFsfZS ; \YFG[, UTL DFUNIXSFVM IJNXL ; CFI S[DNN D/JJFG[, UTL DFUNIXSF4 SZ D]ST VG[SZ , FEG[, UTL DFUNIXSFVM4 ; EFGMV4 9ZfJ VG[DL8LUGF GDGFVMJUZ[VF5JFDF VfjI F KP

➤ OMS8Z CIOFNF VRPNJ[, [BT 5: TS —VFINJF; L DIC, FVMVG[IJSF; ^ ^ GF 5: TSDf VFINJF; LVMGF IX1F6 4 VFZMUI4 VFHY'S HLJG TYF ; FDFHLS ; \SIT4 HLJG VG[TPGF ptYFG VG[IJSF; DF8[:J{rKS ; \YFVMGF DFUNXG IJX[DCtJGL AfATM H6fJ[L KP

➤ WGxIFD XFC VG[ALP:J~5NF; GF ; XWVG VeIF; —UHZFTGL :J{rKS ; \YFVM ^ ^ DU]HZFTDfA:J{rKS SFI "VG[U]HZFTGL :J{rKS ; \YFVMGF pNEJ VG[IJSF; 4 :J{rKS ; \YFGM E]SF/ VG[JTDFG4 :J{rKS ; \YFVMGL ~5ZBF VG[SFI 1F+ 5Z 5SFx 5F0JFDFVfjI MKP

➤ OMP P8LPNF; F. VG[VgI MwJFZF , [BT 5: TS —5IFJZ6^ ^ DF5IFJZ6LI 5NDF64 DFGJ J:TL VG[5IFJZ6 TYF ; FDFHLS HFUIT VG[5IFJZ6GL ; Z1fDfA :J{rKS ; \YFVMGF OF/F 5Z RRF"SZJFDFVfjI L KP

➤ Vf; P5LP5GF, sz , [BT 5: TS —Af/ S<IF6 ; \YFVMDfA:J{rKS ; \YFVMGL SFDULZL VG[; FDFHLS I MUNFG IJX[DCtJGL DFICTLVMVF5JFDFVfjI L KP

- I5P8LPHPZF6F VG[VgI NGF ; RF, G IJX[GF 5]:TSMDF; RF, SLI SFI M'VG[DFGJ; 5ItT ; RF, GGL DFICTL VF5JFDFVfJL KP
- IN, I5 HMFL VG[; tI SFD HMFLGF ; XMVG VeIF; -UFWL 5ZIT :J{rKS ; \YFVMM VG[UHZFTDAUFD IJSF; ^ ^ DF:J{rKS ; \YFVMGF UFD IJSF; GF SFI MIJX[Z; 5N DFICTLVMVF5JFDFVfJL KP
- GFD]4 UHZFT ZFHI 5F9I 5]:TS D0/GF 5]:TSDAIC; FAL 5wWITVMH6FJJFDFVfJL KP
- pgGIT -JRFZ^ 4 IJSF; IX1f6 ;U9GGF I+DFI; S VCUF, MDE :J{rKS ; UF ; U9GMGF ; RF, G4 ; D:IFVMVG[ps[, MIJX[DCtJGL DFICTLVMp5, aW KP
- HG5Y4 ; DFRFZ ; \$, GDA UHZFTDA SFI ZT :J{rKS ; \YFVMGL 5FYIDS DFICTL VF5[, L KP
- VY", \$, G 45la, S RZL8A, 8=8 5\$FIXT DFI; S VSMDA EFZT VG[UHZFTGL ; FDFHLS4 VFHYS4 XqfH6S 1f+GL 5IZI:YIT TYF UZLAL 4 A\$FZL4 5IFJZ6 VG[5NDF6G[, UTF IJIJW IJâFGMGF VeIF; , BMVFSOFSLI DFICTLVM; ICT p5, aW KP
- -IMHGf^ GF IJIJW DFI; S VSMDA IX1f64 VFZMLI 4 UZLAL4 A\$FZL4 J:TLJWFZM 5NDF6G[, UTF IJIJW IJâFGMVG[IG06FTMGF VeIF; , BMVF5JFDFVfjI MKP
- -VFHYS IJSF; ^ VYXF:+ VG[;RF, GGF DFI; S ; FDI SDAJ:TL4 ; FIFZTF4 5F6L4 IJH/L 4JFCG jI JCFZ4 ; NXF jI JCFZ4 HgDNZ4 DtI]NZ JUZGF , UTF VFSOFVMVG[VeIF; , BMVF5JFDFVfjI F KP
- -5IZ; Z^ VG[HGI IT^ 5IFJZ6 IJQFI S ; FDI SMD 5IFJZ6 ; Z1F6DA :J{rKS ; \YFVMGF I MJNFG IJX[DCtJGL DFICTLVMVF5JFDFVfJL KP
- -; UF ; UF; v DIC, F IJXQFFS^ DEDIC, F S<I f6 DF8[SFD SZTL :J{rKS ; \YFVMGL DFICTL , JFDFVfJL KP
- I5|f (Participatory Research In Asea) GF ; FDI SM I5|f ; DFRFZ VG[; CEFIUTF VG[VIEXF; GDA:J{rKS ; \YFVMGF ; RF, G IJX[DCtJGL DFICTLVM VF5JFDFVfJL KP
- GDGF 5; NULGL :J{rKS ; UF ; \YFVMGF ; FDI SM JFIQFS VCUF, M5f5, B; 4 D]B5+MGmp5I MJ SZJFDFVfjI F KP
- IJIJW ; DFRFZ 5+MGF ; DFRFZGM; FZFX , JFDFVfjI MKP

ZP* ; XNWGGF C[Γ]M0v

5: TΓ ; XWVG DF8[; XWVS GLR[DHAGF C[Γ]MZFB[KP

➤ :J{rKS ; ρF ; \YFGIGL ; RF, SLI AFATIGL HF6SFZL D/JJL

s! f : YF5GF, 1FL IJUTM

sZf jI J: YFT\+, 1FL IJUTM

s#f SDRFZL, 1FL IJUTM

s\$f SFGGL IJUTM

s5f SFI 1F\+, 1FL IJUTM

➤ E~R IH<, FGF : J{rKS ; ρF ; U9GIGL SFDULZL[C[Γ], 1FL D}I FSG SZJ\

s! f pN\X\; FY[SFDULZL

sZf ; ZSFZ WJFZF 5\ZT SFDULZL

s#f VF5NSFI, G SFDULZL

s\$f VgI SFDULZL

➤ :J{rKS ; ρF ; U9GIGL IC; FAL 5wWITGMVeIF; SZJM

s! f IC; FAL 5wWIT

sZf IC; FAL 5+SM

s#f IC; FAL ZH\VF

s\$f IC; FAL VgJ\r6

s5f IC; FAND\FGIJGTF

➤ :J{rKS ; ρF ; U9GIGL DFGJ ; XWVG ; RF, G SFDULZL T5F;

s! f EZTL

sZf 5; NUL VG\IGD6\

s#f J\TG5\YF

s\$f S<I F6 ; ρFVM

s5f SFDULZL D}I FSG

s&f TF, ID VG\IJSF;

➤ :J{rKS ; ρF ; U9GIGL : YFIGS VY\T\+ p5Z V; ZMT5F; 6L

➤ :J{rKS ; ρF ; U9GIGL 5\ GM 5\UIT VG\EFIJ IJSF; GL TSMIJX\HF6SFZL D/JJLP

➤ :J{rKS ; ρF ; U9GIGL ; RF, SLI 5IZA/MIJX\I M\I ; RGMSSZJFP

ZP(; XNWGGM; DI UF/MoV

5: TjT VeIF; DF8[; XNWS S], _5 s5FRf JQFGM; DI UF/M5; N SZ[KP HDA!)) &
 YL Z___ GF JQFGM; DFJX YFI KP

ZP) DFICTL V\$+LSZ6 ov

5: TjT VeIF; DF8[A[5\$FZGL DFICTLGMVFWFZ , [FDFVFXP
 sVf 5FYIDS DFICTL ov 5[GFJ, L VG[-A~ D], FSFTGL 5wWITYL 5FYIDS DFICTL D/ JJFDF
 VFJL KP

sAf UF6 DFICTL ov VF DFICTL DF8[; XNWS GLR[D]HAGF : +MFMGMVFWFZ , LWMKP

s! f GDGF ; U9GMGF VCPf, MVG[VgI 5\$FXGM

sZf IJlJW 5: TSM

s#f IJlJW ; XNWG VCPf, M

s\$f JTDfG5+MVG[; FDI SM

ZP! _ GDGF 5; NUL ov

5: TjT VeIF; DF8[UHZFT ZFHIGF E~R IH<, FGL 5; NUL SZJFDF VFJL KP VF
 IH<, FGF AFZF 5N[X TZLS[VM/BFTF +6 TF, \$FVMGF IJ:TFZGF :J{rKS ; [F ; U9GMDFVL
 GD}FVMGL 5; NUL SZJFDF VFJL KP AFZF 5N[XGF VF GD}FVMG}JULSZ6 GLR[D]HA KP

SM8S v ZP!

:J{rKS ; [F ; U9GMGL GDGF 5; NUL

SP	TF, \$FG}GFD	:J{rKS ; [F ; U9GMGL ; bI F	S},
!	VFDIN	Z	Z
Z	HXA} Z	Z	Z
#	JFUZF	Z	Z
	S}, ov	&	&

ZP! ! ; XNWG IJQFI GL p5I MUTF ov

:J{rKS ; [F ; U9GMGL E)DSF ING5|TING JWTL HFI KP HIF; ZSFZ S[; ZSFZGL
 VHg; LVNGL ; [FVM VF5JF AFAT[5FYIDS HJFANFZL CM K[T[F 1f+M 56 :J{rKS ; [F
 ; U9GM[GMW5F+ SFDULZL SZLG[; ZSFZGL 50B[pEF ZCIF KP ; FDIHS SFI MDA; ZSFZGL
 E)DSF DctJGL CM KP 5ZT] ZFHSLI4 JCLJ8L VG[VFDI:DS S[VF5NSFI, G SFDULZLDA
 ; ZSFZ URJFI [L ZC[TL CMWYL VF SFDULZLDA VEFJ :J{rKS ; U9GMH z[9 5ZL6FDMD/ JL
 VF5[KP JQF" Z___! GF HfgI}VFZLGL Z& DL TFZLB[VEFJ, F IJGFXS E\$5 ; DI [; ZSFZGL

SFDULZLYL 56 V\$ SND VFU/ VF ; \YFVMM[;]F AHFJL CTIP IX1F64 :JF:yI 4 jI ; GD]ST4
 ; FDFIHS GJZRGF 4 DIC, F IJSE; 4 AF/ IJSE; 4 JWW ; CFI 4 ZDTUDT HJL VIGJFI"; FDFIHS
 5JITVMSZJFDF VF 1F+GL TM, [SM VFJL XS[GICP VF I:YITDAE~R IH<, FGF AFZF 5N\X
 TZLS[VM/BFTF +6 TF,]Fgf IJ:TFZDAVEJF ; U9GMGL SFDULZL S]L K[T]GL HF6SFZL D[/JL
 T]MIG[SB, FS ZRGftDS ; RGM SZJFG}SFD VF ; XMMGGF 5IZ6FDM VF5[KP VF ; XMMGGF
 5IZ6FDMML VF ; U9GMGL :J{rKS :JD}I FSG HJM VGJEJ 56 YIM KP VFD VF IJQFI GF
 VeIF; GF TFZ6M UJHZFT ; ZSFZ4 E~R IH<, FGL ; ZSFZL VFHg; LVM4 :J{rKS ;]F ; U9GM
 VG[EIJQI Df VEJF ; U9GMGL :YF5GF SZJF >rKTF ; FDFHLS z]9LVMG[56 ; RF, SLI
 AFATIG}SB,] DFUNXG D/[KP

ZP! Z ; XMMVG VeIF; GL DI FNF ov

VF VeIF; DF8[; XMWS AFZF IJ:TFZGF +6 TF,]FVMMG H VeIF; SIM KP H[
 TF,]FVMDfYL . ZFNf5}S 5; N SZFI, F S], _&sKf GD}GFVMMG VeIF; SIM KP VeIF; GL
 N]08V[8]M GD}GF IJ:TFZ SCL XSFI 5ZT]IJ` ,]F6 VG[; DH]T DF8[5ZTM VeIF; IJ:TFZ KP
 T]J}; XMWS DFG[KP

ZP! # 5]Z6 VFI MHG ov

5]:TJT ; XMMVG VeIF; VC]F, , BGGI N]08V[GLR[D]HAGF 5]Z6MDfIJEfHILT SIF"
 KP

s! f :J{rKS ;]F ; U9GMv 5IZRI

sZf ; XMMVG IJgIF;

s#f :J{rKS ;]F ; U9GMG}; RF, G

s\$f :J{rKS ;]F ; U9GMGL SFDULZL

s5f :J{rKS ;]F ; U9GMGL IC; FAL 5mWIT

s&f :J{rKS ;]F ; U9GMDfDFGJ ; XFWG ; RF, G

s*f :J{rKS ;]F ; U9GMVG[:YFIGS VYTf

s(f :J{rKS ;]F ; U9GMv 5] GM 5JIT VG[EfIJ

s)f 5IZ6FDM TFZ6MVG[; RGM

: NEGMW

s! f IJRFZ v pgGIT5\$FXG v ZF08EI :J{rKS 1f{+ IGTL v Z___#4 V\$V\$ 4 5FG GR (sZf ALP8LP , JFGL v VGPHPVMP . G 0U, 5Dh8 v ZFJT 5a, ISXG4 HI 5Z v!)))

s#f IJRFZ v pgGIT5\$FXG v ZF08EI :J{rKS 1f{+ IGTL v Z___#4 V\$V\$ 4 5FG GR (

s\$f IJRFZ v pgGIT5\$FXG v ZF08EI :J{rKS 1f{+ IGTL v Z___#4 V\$V\$ 4 5FG GR (

s5f I5P8LPHZ6F VG[VgI Mv JFI6HI ; RF, G v ALPV{ PXFC 5\$FXG v !)) (v 5H v\$

s&f VHG

s*f VHG

s(f 0MPVFZPHPI FNJ v ; RF, G GJF bIF, MVG[INXFVM I]GJI; 8L UY IGDF'6 AND"4

VDNEJFN

5ŞZ6 v

:J{rKS ; [F ; U9GMG]; RF, G

#P! 5;TFJGF

#PZ ; RF, G v VY"VG[; DH]T

#P# :J{rKS ; [F ; U9GMG]; HG

#P\$:J{rKS ; [F ; U9GMG]; RF, S D0/

#P5 :J{rKS ; [F ; U9GMD\VFIMHG SFDULZL

s! f VFIMHG 0 VY"VG[; DH]TL

sZf 5; NULI ŞT :J{rKS ; [F ; U9GMD\VFIMHG SFDULZL

#P& :J{rKS ; [F ; U9GMG]jI J:YFT+

s! f jI J:YFT+ 0 VY"VG[; DH]TL

sZf 5; NULI ŞT :J{rKS ; [F ; U9GMG]jI J:YFT+

#P* :J{rKS ; [F ; U9GMD\G[TLJ

s! f G[TLJ 0 VY"VG[; DH]TL

sZf 5; NULI ŞT :J{rKS ; [F ; U9GMD\G[TLJ

#P(:J{rKS ; [F ; U9GMD\DFICTL ; RFZ

s! f DFICTL ; RFZ 0 VY"VG[; DH]TL

v VFVZLS DFICTL ; RFZ

v AFCL DFICTL ; RFZ

sZf 5; NULI ŞT :J{rKS ; [F ; U9GMD\DFICTL ; RFZ

jI J:YF

#P) :J{rKS ; pF ; U9GMDfV\$X jI J:Yf
s! f V\$X 0 VY"VG[; DH}TL
sZf 5; NULI }T :J{rKS ; pF ; U9GMDfV\$X jI J:Yf

#P! _ :J{rKS ; pF ; U9GMDf5M}S8 ; Rf, G
#P! _P! 5M}S8 0 VY"VG[; DH}TL
#P! _PZ 5M}S8 ; Rf, GGF , 1f6M
#P! _P# :J{rKS ; pF ; U9GMDf5M}S8 ; Rf, G
#P! _P\$ 5M}S8 D}I fSG
#P! _P5 5M}S8 D}I fSGGL 5wWITVM
#P! _P& 5; NULI }T :J{rKS ; pF ; U9GMDf5M}S8 ; Rf, G

#P! ! :J{rKS ; pF ; U9GMD}VNFH5+
#P! !P! VNFH5+ 0 VY"VG[; DH}TL
#P! !PZ 5; NULI }T :J{rKS ; pF ; U9GMD}VNFH5+

#P! Z :J{rKS ; pF ; U9GMDL HG; }S"SFdULZL
#P! ZP! 5; NULI }T :J{rKS ; pF ; U9GMDfHG; }S"
SFdULZL

#P! # :J{rKS ; pF ; U9GMDf ; Rf, GDFVeIf; GF
5IZ6FDM

#P! \$; DF5G

5\$Z6v#

:J{rKS ; }F ; U9GMG)\; RF, G

#P! 5}:TFJGF ov

DFGJL V\$; FDFHLS 5f6L KP DFGJL 5F; [A]wW VG[DG K[H[TG[ALHF 5f6LVMYL
V, U 5f0[KP HIFL5MFFGL XISTGL DIFNF VFJ[K[tIFM[ALHF ; FY[D/LG[; CSFZYL SFD SZ[
KP VG[VFHGL HUTGL 5JITG}5IZ6FD G DFGJLGF ; CLIFZF VG[H]Y 5J]tGMG[VFEFZL KP
VF56F N\XDA ; ZSFZL V\$DM VG[VfMUS ; FC; M ; FDFHLS4 VFHYS4 gIFHIS VG[ZFHSLI
; DFGTF TYF :JT+TF , FJJFDF V\B, F V; ZSFZS YIF GYL4 tIFL IAG; ZSFZL ; U9GM S[
:J{rKS ; \YFVMVFHYS VG[; FDFHLS ; DFGTF4 EF. RFZM ZMHUFZL4 VFZMUI 4 IX1F6 4SBJA
S<IF6 VG[; DFH S<IF61F+[5X\ GLI SFDULZL SZL ZCL K4T[TGF I MUI ; RF, GGF V; ZSFZS
G[TFJ4 NMZJ6L VG[V\$XG}5IZ6FD KP

DFGJL 5yyFZI JUDFYL VFW]GS I JUDFVfjI MVGL 5FK/ ; RF, G HJFANEZ KP ; RF, G
DFGJIJSF; ; FY[UF- ZLT[; \$/FI] KP :J{rKS ; }F ; U9GMGL 5JItTGM]IF5 VG[SN IJ:TI F"
K[T[CJ]ZFHI 4 5N\X S[ZF08EI S1FF V[H GCL CJ[VfVZZF08]I S1FFV[56 SFD SZTL S\B, LS
:J{rKS ; \YFVMKP NFPTP ZP\$M 4 VDGf:8L . g8ZGXG, JUZP

HIFL56 A[S[TYL JW]jI ISTVM E]UL Y. G[V\$; DFG wI] DF8[SFD SZTL CM tIFL
; RF, GGL H-Z 50[KP :J{rKS ; }F ; U9GMGF pN\XMG[VFWFZ] TGL 5JITVM VG[TG]
VFI MHG4 jIJ:YFT+4 SDRFZL jIJ:YF4 NMZJ6L4 G[TFJ 4DFUNXG4 DFICTL ; RFZ4 DFICTL
5DF64 AH\BLU H]F SFI MYTFCM KP IJIW; ZGF VFI MHG VG[jI]ZRGF I; JFI wI] MI; wW
SZJF D]xSj, KP

; RF, GGL S, F SNFR DFGJ; \SIT H\B, L H HGL CXP DFGJL HF6[v VHF6[V\$ IF
ALHL ZLT[; RF, GGMp5IMU SZ[KP . P; P5]P! Z__ YL ! #__ J0F"5C], F Df M5M8]DIF VG[
. HL%TDA; RF, G VG[jIJ:YFT+G}7FG CT}ZMDG ; FDFHI GL ; 0/TFG}SFZ6 ; RF, G CTP
s! f

HUTGL 5JIT DF8[A]5IZA/MHJFANEZ KP IJ7FG VG[; RF, GP IJ7FG V[5FIFG]
5IZA/ CMUF KTA ; RF, GGM IJSF; GF YIM CM T[SNFR IG00/ HFTP N]GIFGF N\XMGF
IJS; LT56F S[V<5IJS; LT 56FG}SFZ6 SNZTL VG[EF]TS ; 5ItT GIC 56 DFGJ; 5ItT VG[
; RF, G KP H[N\XMDA; RF, G IJS: I]K[VG[DFGJ; 5ITGM 5ZTMp5IMU YFI KP V]F N\XM
5F; [SNZTL VG[EF]TS ; 5ItT GCL CMUF KTA]T[IJS; LT N\XMAgIF KP JTDfG HLJGGL ; B
; UJOM4 ; FWG ; FDU] VG[J]EJIJ, F; V[SFI 1FD ; RF, GG[VFEFZL KP HLJGG]EFuI [H SM

VU] 5F;] CX[HDA ; RF, GGL H~ZL GIC 50TL CM P J5FZ 4WWF4 ZHSHFZ64 , xSZ4 WFIDS ; \YF4 XqH6S ; \YF HIA56 A[S[TYL JW]jI ISTVMEJL Y. G[V\$; DFG wI l DF8[SFD SZ[KP tIA; RF, GGL H~ZL 50[KP VB, [H SCJFI K[S; RF, G ; FJ1+S KP

HIFZYL DFGJLV[5MFFGL DI FNF VM/BL tIFZYL ALHF ; FY[D/LG[SFD SZJF , FuI M tIAH ; RF, S VFJxI S AgI P

:J(rKS ; JF ; U9GMG)SN VGJi F5 IJ:TI }KP HDA5JITVM GF6F4 ; FWGM DF6; M G)5Df6 56 BA JwI }KP

#PZ ; RF, G 0 VY"VG[; DH]T ov

s! f ; LPVRPHI MHGF DT[

-; RF, G V\$ VU} SFI " K[H[Vgl 5F; YL SFD SZEJF ; FY[; AW WZFJ[KP^ ^ ; RF, GGL VF jI fbI F G[TFULZLGF 5F; F 5Z EFZ D\$[KP

sZf CZF<0 SjtHGF DT[

-; RF, G VB, [IJW; Z ZLT[ZRFI , F DFGJLGF jI JI:YT HYM DFZOT[SFD , JFGL S/F^ ^

s#f Of<8G D\$OZ, jOGF DT[

-Jf6HI ; RF, G V[V\$ 5\$LI F KP H[wJZF jI J:YFT+GL HJFANFZ jI ISTVMRMS; wI l I; wW SZJF ; FWGMG); V MHG SZ[KP^ ^

s\$f I, IJu:8G H6FJ[K[S[

JTDFG ; UJONGM zD9 p5I MU SZLG# VMKFA VMKF ; DI VG[GF6FGF jI I wJZF IGWFZLT wI l G[zD9 ZLT[; wW SZJFG}SFI "VB, [; RF, GP

s5f HIMH"VFZP8ZL , B[K[S[

-DF6; M ; FWGM 4I +M 45wWITVM GF6A VG[AHFZv 6M (Man, Material, Machine, Method, Money and Market) GF TtJMG}VFI MHG H[5JIT SZ[VG[TDGF wI l 5FZ 5F0JFGL U}08V[; D}CGF 5| tGMG[V; ZSFZS G[TFULZL VF5[T[5JIT VB, [; RF, G ^ ^szf

8\$DAp5ZGL jI fbI FVM5ZYL V[:508 YFI K[S; RF, GGM; AW wI l GL :YF5GF VG[wI l I; lwwFGMK[SM 56 V\$DGL wI l I; lww DF8[; RF, G VFJxI S KP WWFGF wI l MSFI 1FD VG[SZS; ZEZL ZLT[5FZ 5F0JF ; RF, G ; S}I 5| tG SZ[KP

; RF, G SFI", D} KP ; tTFIWXMG} D0/ GYLP HDA VFI MHG4 jI J:YFT+4 V\$X4 NMZJ6L HJF SFI M YFI K[T[VDJ}"VG[VÜxi 5|S}I F KP ; RF, G ; JJI F5L VG[; FJ1+S KP

HIA56 A[S T[YL JW]jI ISTVM E]UL Y. G[V]S ; DFG wI I DF8[SFD SZ[K]tI A; RF, GGL
VFJxI STF KP ; RF, GGF I; wWFTM; JJI F5S KP J/L ; RF, GGL V; ZSFZSTF ; S, GDAKP SI]
SFI "SIB SI FZ[SZX[VG[S]JL ZLT[SZX] SINGL ; FY[SZX]JUJZ[; S, GYL :508 YXP GFGvDMBF
VG[S IJEFUDF JCRFI] F SDRFZLVM IGI`RT wI I TZO 5MFFGL 5]tT S]N]T SZ[T[DF8[
; S, GGL H~Z 50[KP

WWFSLI 1F+]VG[:J[rKS ; U9GMDFAZMH[ZMH GJF GJF 5] GM VG[50SFZM VFJTF HFI
KPTGM pS] , FJLG[JW]FA JW] 5]UIT VG[SFI 1FDTF D/JJF ; RF, S ; TT IJRFZTM ZC[KP
; RF, GG]SFI "50SFZMG[TSDFAAN, JFG]KP HMBDMGM ; TT ; FDGM SZLG[IGWFZLT wI I MI; wW
SZJFG]KP 5L8Z VP OSZ SC[K[S]-HMBD GFAN SZJFGM5]I F; SZJFDF VFJ[TMT[DIMBFDAIMB]
HMBD H0TF pE]SZ[K[^ ^ P RF, G DFGJLI 5]tT KP DFGJLG[SFD SZJF DF8[NMZJ6L4 V]SX
VG[DFUNXG p5ZFT 5Z6F 56 VF5JL 50[KP ; RF, GG]DcTJG]SFD DFGJ 5]I tGMG[J]J
VF5JFG]K] INXF VF5JFG]KP SFDNFZMGMpt; FC VG[H]; MJWFZJFG]KP ^ ^

; RF, G VGF SB, FS ; JJI F5L I; wWFTM VG[IGI DMGF VFWFZ[; FJ1+S AgI] KP VG[
T]FA; TT pDZMYTMZCI MKP ; RF, G V[IJ7FG GYL 56 IJ7FG TZO SR SZL ZCI]KP HMS[
IJ7FGGL VeIF; J:T]5NFY"KP VG[5NFYGL UIT RIBS; KP HI FZ[; RF, GGL VeIF; J:T]
DF6; KP VG[DF6; GL UIT IJX]SM RIBS; VFUFCLVM SZL XSFTL GYIP CJ[; RF, GGL
S]X/TF V[S]NZTL A1F; 4 GXIA S[; DFHDA VD[S :YFG SFZ6[H D/TL GYIP 56 VeIF; 4
VG]EJ S[5] MJ VG[; X]WIG wJZF D/JL VG[IJS; FJL XSFI KP DF8[; RF, G V]S jI J; FI
AgI]KP CJ[:JT+ ; RF, GvIG06FTMGM I]J VFJL ZCI MKP ; RF, GDA-DFGJ ^ S]N]:YFG[KP
TD[DFGJLG] ; RF, G SZL XSM J:T]MIG]GCIP ; FZF ; RF, S YJF DF8[; RF, SG[VYXF:+4
DFG; XF:+4 VF50XF:+ VG[GDF5wWITG]7FG CM]HM VP IJ]JW 1F+]NG]p0]7FG CM]BJA
H~ZL KP

➤ IJS]gN]T XF; GDAFGUIZS 4 G[TFVM4 DcTJ VG[E]DSF

; FZF XF; G DF8[; FZF GFUZLSM VG[; FZF G[TFVM CM]F HM V[V[V]S 5]XZT KP
!)) (GL gI]VM; 00"IOSXGZL D]HA GFUIZS V]B, [-ZFHI GMSFG]GL ZLT[DFgI ZF08Ei D/
JTGL S[AGFJ], JTGL ^ ^ GFUIZS V[SFG]GL NZHHM K[VG[T[ZFH I G] N: I 56]WZEFJ[K[TI
HgD wJZFZ CM XS[S[D/JFI], 56 CM P , MSXFCL XF; G jI J:YFDFZFHI GFUIZS 5F;]YL
SB, LS OZHML V5]FF ZFB[KP VG[ZFH I]56 GFUIZSMGF H]YM5]I [OZHMVNF SZJFGL CM KP
. P; P5]P] K0L ; NIDFA U]; D]FA , MSXFCL GFUZLS EFULNFZLJF/L CTIP GLITIJQFI S
NZBF:TMW0JF DF8[I NrK ZLT[5__ GFUIZSM5; N SZJFGL 5]6F, I CTIP VCLIF :+LVM VG[

5]-QFM JrR[ENEFJ CTIP GFUIZStJGF VIWSFZM DF+ 5Z]DFM 5ZTF H DIFNLT CTFP :+LVM
GFUZLS Y. XSTL GCLP EFZT HJF N[XDFAWVZ6DFAH :+LVMG[; DFG VIWSFZMV5FI FP 5ZT]
tIA56 Sß, FS SFINFVMDA TPG[VJF VIWSFZM GF V5FI FP 5IZ6FD[; DFGTF DF8GL ZF08E
5]TAWWTFDAIJZMWFEE; pEMYIIP

Z_ DL ; NLDAVß I; wWFTSFZ 8LPV[; DFX", [GFUIZStJGMH[bIF, VF% MK[TPADF+
ZFHSHZ64 ZF08E4 ; ZSFZ VG[SFGß jI J:YF 5Z H wIFG SßN]T SZFI }GYLP 5ZT]; DFHGF
TDFD :TZGF HYM ; FY[jI ISTVMGF ; 5S"IJX[IJRFZ6F SZJDFE VFJL KPVF bIF, ; DFHGF
KJFO [ZCL UI[, F JUMDF8GF ; DFG VIWSFZMGL DFU6LGMZ:TMATEJ[K[VG[HFIT4 7FIT 4
pDZ4 ; 5NFI 4 JX VG[WDGF VFWFZ[YTF ENEFJMGF IGJFZ6GM DFU"ATEJ[K[HM S[VD
H6FI}K[S[DIBFEFUGF SCJFTF , MSXFCL N[XMDA TGM VD, YTMGYLP Z! DL ; NLDAJ[JS
; NEDFAHM V[TMJWFZ[; FZ]HLJG WMZ64 TSIGSL 5JUIT VG[VFZMI GF 1F+[BF:; L 5JUIT Y.
Kp 56 CHII SZNDM, MSMUZLALDAHLJ[Kp TMM 5FI FGF VIWSFZMML JIRT Kp IGZ1FZTF VG[
VGZMI CHII IRVTFHGS CN[Kp VF AWF 5]GM GFUIZS G[TFVMGL ; DYTF VG[I MI ; RF, G
IJGF pSj, FJGF GYLP s#f

!) DL ; NLDA 56 , MSMG[:+LVM 5fI [5]UÇ CTIP GFUIZStJ GM VY" ZFHSLI
; CEFUUTFGM VIWSFZ 56 YJF DF0IIP . P; P!) Z_ GF NFI SF ; WL IABGDA5]-QFM Vß jI IST
TZLS[SFGGL AFW I; JFI DTNFG SZL XSTF CTFP 56 :+LVM SFGGL VJZMVG[, LW[DTNFG SZL
XSTL G CMTLP VFD4 :+LVMG[!) Z_ ; WL DTNFGGM SFGGL VIWSFZ G CTIP !) Z_ ; WL
DIBFEFUGF N[XMDA: +LVMG[IäIT I S1FFGL GFUIZS TZLS[H ZFBJDFAVFJL CTIP :+L ; U9GMGF
5]I F; MGF 5IZ6FD[VD]ZSFDA; DFG VIWSFZM DF8(!) DM; WfZMYI MT[SC[K[S[—VD]ZSFGF
GFUIZSMGF DTFIWSFZGM VD]ZSF wJFZF S[SM ZFHI wJFZF HFITG[VFWFZ[. gSFZ GCL SZFI
VYJF TM TG[; 1F%T GCL SZFI ^ ^ P !) Z_ DFVJM SFINM YIM S[HDA :+LVMG[TDFD
RB6LVMDA DTFIWSFZ 5F%T YIIP 8LPV[RPFEX", [SC]S[GFUIZSMTZLSGF ; DFG VIWSFZM VG[
OZHM , MSMG[; DNFI GF ; 5ß" ; eI AGFJ[Kp TPGF DT[; FDFHLS VIWSFZM Vß, [VFY'S
S<I F6GM VIWSFZ4 ; , FDITGM VIWSFZ4 ; FDFHLS ; CEFULNFZL VG[; FDFHLS HLJG WMZ6GM
VIWSFZP s\$f

➤ , MSXFCLGMEFZTLI ; NE"

!) \$* DA:JFTÈ 5KL EFZTDAH[XF; G jI J:YF X~ Y. T[HMTF , FU[K[S[VUFp
, MSXFCL DF/BFDA 56 IJSF; G} SßN]T DMD[, H CTP HM S[!) * _ GF NFI SFGF VFZEDA
IJSF; GF SßN]T DMD[, ; FD[JFWF p9FJJFGL X~VFT Y. VG[HI 5ßFX GFZEI 6 wJFZF ; 5ß"

SFITGM GFZM X~ YI NP TGf YNDf ; DI AFN . gNLZF UFWL JOF5JWFG AgI FP !) *5 DfS8MS8L
 HFCZ SZJFDA VFJLP , MSNGF DY/EJT VIWSFZM 5Z SF5 VFjI NP ; \ NLI , MSXFCL VG[HFCZ
 ; \YFVMDfYL , MSNGM IJ`JF; p9L UI NP !) (5 Df IJSF; GF GJF p5FI M XWFI FP !)) ! Df
 VFIYS pNFZLSZ64 BFGULSZ6 VG[J` JSZ6GF bIF, M :JLSFZFI FP !)) Z Df AWFZ6DA *#
 Df VG[*\$ Df; JWFZ wJFZ; ttfGL JCR6L SZLG[XF; GG]IJS[gNJT :J~5 pE]SZJFGM 5]I tG
 YJNP UfD 5RFI TM VG[GUZ5FI, SFVNG[JWfZ[; tTFVM VF5JFDA VFJLP IJSF; GL IJSgNJT
 TZFC JWfZ[, MS]I AGLP VG[ZFH I 4 GFUIZS4 ; DFH VG[; ZSFZGL E]DSFVMGJ; ZYL GSSL
 SZJFGL H~ZLI FT pEL Y. P

EFZTDA GJL ; C: +flaNDf ZFHSFZ6G]V5ZFWLSZ64 VD, NFZM VG[5M L; Df E I SZ
 E]8FRFZ4 7FITJFNL ZFHSFZ6 JUZ[B]A O k I F Of<I FP ; FDFgI GFUIZSMG[ZFHSLI ; \YFVM VG[
 XF; G j I J:YF 5]I [RLO Y. P EFZTLI VYt+ VG[; DFH ; ICQ6]TF4 ; F: SITS ; UNGXL, TF
 VG[; FDFgI HLJG WNZ6GF prR WNZ6M; Z SZ[T[DF8GL ZFHSLI ; \YFVMGL V1FDTFGF , LW
 IGZXF VG[CTFXFGL , FU6L j I F5S AGL U. P VFIYS IJSF; GF O/ ; DFHGf T/LIF , MSM; JWL
 VFhfNLGF 5_ JOF"5KL 56 5CM"IF GYLP EFZTDA VFH[56 Z*@ , MSM UZLALGL ZBF C p /
 HLJ[K]VG[#5@ , MSM IGZ1FZ Kp VFH[N]GI FdA; fYl JW] UZLAM VG[IGZ1FZM EFZTDA Kp
 J/L UfdI IJ:TFZMDf VFfNJF; LVM NI, TM VG[:+LVMGL I:YIT TYF XCZL IJ:TFZGF
 h505^LDfZC[TF , MSNGL I:YIT B]A BZFA Kp VDFYL ACfZ VFJf DF8[GFUIZSMGL EFULNFZL
 JF/L I M I ; RF, G I; JFI ; DFH VG[Zf08GM IJSF; XSI GYLP

➤ GFUIZSMG]STtJ ov

; XF; G V[UZLAL IGJFZ6 VG[VIWSFZ IJCM6FG[VIWSFZ VF5JFGL 5]XZT K[P TG[
 j I JCFZDfAD]JFGL H~Z Kp ZFH I 4 BFGUL1f+ VG[GFUIZSMGL E]DSF GJ; ZYL GSSL SZJFGL
 H~Z Kp HYL GJL ; Cf: +flaNDf 50SFZMGM ; FDGM Y. XS[GJL ; C: +flaNDf ; ZSFZL
 XF; G j I J:YFG; fYl 5RI, T :J~5 , MSXFCL Kp HDfSgN]TG] S p , IS ; tTFVM ZFH I 4 IH<, F 4
 TF,]F VG[UfD 5RFI TG[VF5]Kp HYL VFIYS ; FDFHLS 5]ItTG]IJSgN]T ZLT[; RF, G YFI P
 BFGUL ; FC; M VG[D]ST AHFZ VFIYS IJSF; Df DctJGL E]DSF EHJ[Kp +IH]:J{rKS ;]F
 ; U9GM4 DIC, F ; U9GM ; CSFZL D0/LVM4 GFUIZS ; DFHDf IJSF; , 1fL STfVMTZLS[p5; L
 VFjI F Kp VG[T]MM ; DFHGf ; DTM, IJSF; Df DctJG] 5]NFG SZL ZC I F Kp GFUIZSM CJ
 IJSF; GL 5]S]I FdA DctJGL E]DSF EHJ[V]L V5]fF ZBF I Kp VF ; NE Df VFD VFNDIGL
 VFXFVM VG[; 5GFVM T]DGL E]DSFVM VG[V5]fFVM IJX[T]DGM VJFH ZH] YFI VG[T]
 ; DHJFDA VFJ[V[H~ZL Kp

VFH[ZF08EI IJSE; GF; XF; G DF8[GLRGF DNFMDCtJGF KP

s! f J{ JSZ6GL GSFZfDS V; ZMGMSJL ZLT[5]TSFZ SZJMm

sZf D\$T AHFZGL DFGJLI H~ZLI FTM5IZ56"SZJFGL HJFANFZL S\$, l m

s#f , MSXFCL XF; GG[GFUIZSM8\$MSJL ZLT[VF5[m

s\$f VF HJFANFZL ; FY[; D/ ; FW[T[ZLT[GFUIZS ; DFHGL 1FDTF SJL ZLT[JWFZJL m

VF ; NEDFA-SMDGJkY Ofpg0XG^ wJFZF !)) (v)) DF V\$ VeIF; CFY WZFIM
CTIP TGJGFD CT)-GJTG ; C:+flaNDFA GFUIZS ; DFH^ ^ TDF NJGIFGF \$* NXIM[EFU , LWM
CTIP HDA! _4___ HB, F GFUIZSIG[TDFG VIE 5fIM5)KJFDA VFjIF CTFP HGF C[VMGLR[
DHA CTFP

s! f GFUIZS ; DFHGL E)DSFG[DHAJF AGEJJF DF8[ZFHI VG[GFUIZS ; DFH JrRGF ; AWMGL
; DL1FF SZJLP

sZf , MSNGF ZMHNF HLJGGL ; D:IFVMGF pS, DF8GF 5|f; MG[5M; FCG VF5J

s#f ; FDFHLS ; VFINTTFG[DHAJF AGEJJF GFUIZS ; DFHGF ; U9GMGL E)DSFG[I5KF6JL S[
HYL IJSE; GL 5\$|I FDFATDG[EFULNFZ AGEJL XSFIP

s\$f GFUIZS 5M; FCG VF5GFZF VG[VJZMVGZF 5IZA/MVM/BJF VG[GFUIZS ; DFH TYF
ZFHI GL SFDULZLG[GFUIZSNGF ; I08SM6YL HMJLP

JISTUT D, FSFTMVG[HY RRFVMGF VFWFZ[DFICTL V\$+ SZJFDA VFEJLP HDA, MSNG[
RFZ EFUDAJCRL GFBJFDA VFjIFP

- VjxI GFUIZSM ov V{TCFI; S VG[; F\$SITS SFZ6M; Z HDG[; FE/JFDA VFEJTF GYLP
VG[ZFHSLI TYF ; \YFUT SFZ6M; Z HDG[DFGI TF V5FTL GYL TJF , MSNP
- jxI DFG GFUIZSMov H[MVMD\$ HYGAG[TFVMK[VG[SM S VjxI HY ; FY[; \$/FI , F
KP TJF , MSNP
- DwI :YLVm ov VjxI VG[jxI DFG HYNGF DVjIM IJX[:508TFVM VG[5]TEFJM
VF5GFZF , MSNP
- ; C IJ` , QFSM ov 5MTFGF ; XMMG VG[; FDFHLS SFDULZLG VFWFZ[5MTFGF IJRFZMVG[
; DFHG[WOTZ SZGFZ , MSNP

; DFH ZRGF VG[; DFH WOTZ DF8[S/ JFI , F VG[HJFANFZ GFUIZSMDCTJGL E)DSF
EHJ[KP GFUIZSM; DFH VG[ZF08=5fI [5MTFGL HJFANFZLVM I MuI ZLT[VNF SZ[VG[ZF08EI
TYF S\$NzTL ; \$ItTG)HTG VG[; JWG SZ[T[DF8:J{rKS ; \YFVMTDG[DHAJF 8\$M VF5JFG]
SFD SZL XS[KP

SM8S v#P!

; FZ ; RF, G DF8[GFU ZLSMGF D Tj I M

GFUIZSINGF 5SFZ	; FZ]HLJG	ZFHI 5F; [YL V5]FVVM	GFUIZSMG]ST]I
V;xl GFUIZSM	VFIYS ; , FDTL	5FI FGL ; J, TMGL SFI 1FD HMJJF.	VI:TtJ DF8GL , OF.
	5FI FGL ; [FVMSFI 1FD ZLT[5ZL 5FOL XSFI	HLJG IGJFCGF 5]I F; G[8SM	; BT DCGT4 5DFI6S AGJ] JZ]F R\$JJF
	; FDFHLS ; , FDTL	DF/BFUT ; J, TM VG[AHFZGMIJSF;	5FZ:5IZS DNN
	V; ZSFZS AHFZ4 DF/BFUT ; J, TM VG[SOL~5 ; AWM	IGITVM VG[SFI NFVIMG IAG51F5FTL VD,	; CGFUIZStJG[5]t; FCS
	; FDFHLS gI FI	GFUIZSM VG[DIC, FVMGF VIWSFZMG]Z1F6	HFUT ZC]J
	IX1F6	; FG[IX1F6	; U9LT YJ]
	XFIT VG[; Z1F	IG61 5]S]I FG]IJS]N]SZ6	; ZSFZG[DNN SZJL
i;xl GFUIZSM	VFIYS ; , FDTL	VFIYS IJSF; VG[; , FDT HLJG IGJFCGF[5]t; FCG	DFICTLGL VF5v, [
	GFUIZSM JrR[V\$TF VG[; CSFZ	IGITVM VG[SFI NFVIMG V; ZSFZS VD,	HFUIT pEL SZJL
	5FI FGL ; [FVVM VG[;]JWFVVM	GFUIZS ; Z1F VG[TDFG VIWSFZMH/JFI	; U9GMpEF SZJF
	IG61 5]S]I FDFEFULNFZL	GFUIZS EFULNFZIG[5]t; FCG	:YFIGS :JZFHI GL ; \YFDF; CEFUL YJ]
	; FDFHLS ; , FDTL	:YFIGS :JZFHI GL ; \YFVMG[V; ZSFZS AGEJJL	V\$TFG[5]t; FCG
	IX1F6		DHA]T G]T]J
	:+LVINGL ; 1FDTF	DFICTLGM5]RFZv 5]; FZ	:YFIGS ZLT[; D:IFGM pS], ; ZSFZ 5Z NAF6 , FJJ]
XFIT VG[VB, F;			
Dwl : YLVM	VFIYS IJSF; GL TS	5FI FGL ; [FVVM SFI 1FD ZLT[5ZL 5F0JL	DFICTLGM5]RFZv5]; FZ
	5FI FGL ; [FVMGL ; J, T	GFUIZS EFULNFZL VG[; 1FDTF	:YFIGS :JZFHI GL ; \YFVMDA GFUIZS ; CSFZ
	5]TEFJfDS XF; G	DFICTL 5]I%T VG[DFICTLGM VIWSFZ	; ZSFZ 5F; [YL ptTZ NFII tJGL DFU
	IX1F6	V; ZSFZS :YFIGS ; \YFVM	NBZB VG[TSNFZL
	HFUT VG[; S]I GFUZLSM	VIWSFZMG]Z1F6	; JFINTTF V\$TF VG[; U9G pEF SZJF
	; FDFHLS VG[ZFHSLI VB, F;	ptTZNFIL VG[5FZNXI ; ZSFZ	ZFHI GL ; \YFVM ; FY[; JFNG[5]t; FCG
	SFI 1FD DF/BFUT ; J, TM		

5FI%T ov IJRFZ v pgGIT 5\$FXG4 V]5], YL HGvZ__ \$ 4 VSvZ4 5H v #

➤ EFZTGF TFZ6Mov

s! f ; FZ}HLJG ov EFZTLI GFUIZSNG}V\$; 5G}K[S{VFIYS 4 ; FDFHLS4 EF{TS 4 ; , FDTL VG[
 ; DFGTEJF/M; DFH CM P VF DF8}; FDFHLS D0/MDFZFHSLI EFULNFZL CM P
 sZf ZFHI 5F; [Y V5}FFVMov 5FI FGL ; J, TMZFHI ; FG[5ZL 5FOP GFUIZSNGF HLJGG}I
 ID<STG}I VIWSFZNG}ZFHI Z1F6 SZP ; ZSFZ IAG51F5FTL ZLT{JT{VG}; CEFUL TYF
 , MSXFCL -A{XF; G SZP T{ZFHI GF IJSF; DAFDctJGL E}DSF EHJP
 s#f GFUIZSNG}ST}I ov GFUIZSMDFICTL; EZ4 ; U9LT VG[V; ZSFZS YJF DFU{K}P T}MM
 T}DGF CSMVG{OZHMM}L 5IZIRT K}P , MSICTGF SFDMSZJF YGUG{K}P VG{DFGJIJSF; G[
 VJZMWF 5IZA/MN}Z SZJF T}I FZ K}P
 :J{rKS ; \YFVMGFUIZS VG[; DFHGF IJSF; DF8}; ZSFZGF SFI S}PMDA; CEFUL AG[
 V{B}A H~ZL AgI }K}P VF DF8{GFUIZSNG}ST}I ; F}Y}L DCctJG}5IZA/ K}P XF; GGM; FDFgI VY"
 K{I M}I ; RF, G jI J:YFP T{wI }I MGSSL SZJFGLP VFI MHG SZJFGL VG{IGTLVMW}JFGL 5S}I F
 ; FY[; AIWT K}P SMGF DF8{IG6}I M , [}FI K}P T}GF VFWFZ{VD, ISZ6GL V; ZSFZSTF GSSL SZL
 XSFI K}P

➤ ; RF, G RS}ov

GFUIZStJ4 ; CEFIUTF VG[ptTZNFII tJ V[+6 bIF, M 5Z:5Z ; \$/FI } F K[T[
 ; RF, G RSGM EFU AG{K}P ; CEFIUTFYL ptTZ NFII tJ HgD{K}P VG{GFUIZStJGL , FU6LYL
 ; CEFIUTF XSI AG{K}P ; CEFIUTFGM VY"K{ TDFD ICTWFZSMGL ; FD, ULZIP ; FZF DFICTL
 ; RFZ4 I M}I JFTEJZ6 VG{G{T}J VG[; DHFJ8YL GFUIZS ; CEFIUTF XSI AG{K{VG{DFGJ
 HIMULG{V; Z SZTF DCctJGF 5} GMGF pS} :J~5[; FZL ; RF, G jI J:YFGMDHA}F5FI MAG{K}P
 JF:TJDF\ptTZNFII tJ V\$ DF+ V}JM VFWFZ K}P HG[5IZ6FD{GFUIZSM S} S SZL XS{ T}GFYL
 HFIT v IGWFZ6D}A}B}, F56}VG{5FZNX}TF VFJ{K}P VFJ}ptTZNFII tJ ; FDFHLS 5FZ:5IZSTF
 pEL SZ[K}P T}DA ; DTF K}I 5FZ:5IZS H}Y UT ; ICQ6}TF K}P VG[; DFJ}X}L GFUIZStJ K}P
 HJFANFZ VG[; S}I GFUIZStJ VY"5}b" ; CEFIUTFDA 5IZ6D{ K}P GFUIZStJ ALHFVING[
 HJFANFZ U6JF DF8}GM VIWSFZ VF5{ K{ VG{ VF ZLT{ptTZNFII tJ ; CEFIUTF pEL SZ[K}P
 ; VFN VG{IJRFZ IJDX"JWFZIG{TYF SFDULZL 5Z N}BZB ZFBIG{TYF T}G}D}I FSG VF5D{/I
 TYF ; FD}CS ZLT{SZIG[; [}F 5ZL 5F0GFZF 5F; [Y JW} HJFANFZL 5F%T SZJFGM VFU}C ; S}I
 GFUZLSM ZFB{ K}P VFD ; S}I GFUIZStJYL V; ZSFZS ptTZNFII tJ pE} YFI K}P H}DA
 ; CEFIUTF VIGJFI" K}P :J{rKS ; [}F ; \YFVINGF VY"5}b" ; RF, GGF +6 DCctJGF VFWFZ
 :T}E GFUIZStJ 4 ; CEFIUTF VG{ptTZNFII tJ K}P EFZT H}JF IJXF/ N}X}DAHI F; FDFHLS VG[

VFIYS IJSF; G[VJZMW~5 CM VUF DCtJGF 5| GM HUF S[J:TLJWFZM UZLAL 4 A\$FZL4
 5NPF64 IGZ1FZTF IUJZGF pS[, DF8[p5ZGF +6 TtJMBJA DCtJGF KP VFJF 5| GNGF pS[, DF8[
 :J[rKS ; UF ; \YFVMVG[; ZSFZ ; FY[D/LG[; U9LT Y. G[SFD SZ[TM5| GNGMpS[, VFJL XS[
 KP

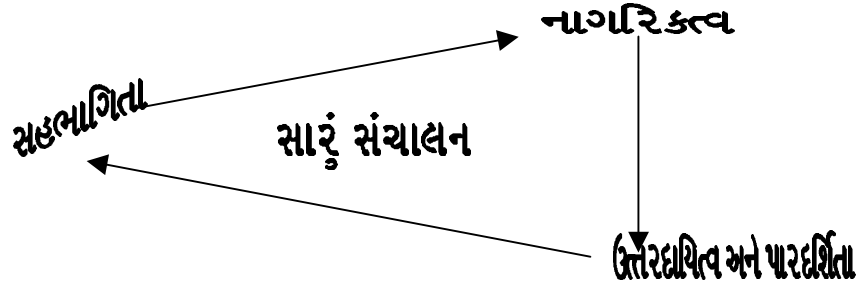

-SMDGJfY Ofpg0XG~ wJFZF ZF08\$T N\XMGF GFUIZSMG[; S|I GFUIZStJ IJX[5| GM5|K I F HGf
 HNFvHNF N\XGF GFUIZSMGF DTj I MGLR[D]HA KP

> GFUIZSMSC[K[S[; DFHDF\pNFCZ6 A[[T[ZLT[TD6| JT"J]HM VP T\MM; DFHG[DF8[
 GJL 5f-L T| FZ SZJFG\SFD SBJADFSZ[KP

> C|DFZF AF/SMG[JOL, MG[DFG VF5JFG\XLBJ]K| TDG[WfIDS IX1F6 DF8[56 DMS,]
 KP vIOHLGL V\$:+L

> ; S|I GFUZLSM JZF R\$J[KP ZFHI GF SFI NFG] 5F, G SZ[KP T\MM TDGF AF/SMG[
 EIJOI GF GFUIZSMYTF XLBJ[KP

-GFUIZSIM[; FDFHLS4 VFIYS VG[ZFHSLI ZLT[; DFHGf S<I F6DFA5MFGMOF/MVF5JM
 HM V[S[H\YL ; FZF ; DFHG]; HG YFI TD6[SFI NFVMG]56 5F, G SZJ]HM V[VG[
 JZF R\$JLG[5MFGGL OZHMVNF SZJL HM V[v S|I FGF V\$ IX1FS

> ; S|I GFUIZStJ S\ S . rKfYL S[5Z6fYL H pE]YFI K[VU]GYL W6F GFUIZSM5F; [
 ; DFH DF8[S\ S SZJFGM; DI GYL CMTM4 DFICTL VG[XIST 56 CMTF GYLP T\YL T\MM
 HFCZ 5| GNGF pS[, DF ; CEFUL YTF GYLP ZMHGF SFDGMAHMHV\B, MAWMM CM K[VG[
 SBJAGL HJFANFZL V\B, L DMBL CM K[S[T\MM; DFH DF8[SX]SZL XSTF GYL

v V\$ VM:8f LI G GFUIZS

; DFHGf ; DTM, IJSF; DF8[GFUIZSMGL E]DSF DCtJGL KP GFUIZSMGL OZH DF+
 DTNFG SZJF 5ZTL H DIFNLT GYL 56 ; ZSFZL ; \YFVM ; FY[; CEFULNFZL SZL XF; GYL
 5S|I FDFADctJGL E]DSF EHJL XF; GG[V; ZSFZS AGfJJFG]KP ; CEFIUTF XF; G DF/BFG[
 , MSGL H~ZLI FTM5|I [5]TEFJfDS AGfJ[KP ; S|I GFUIZSMTPDGf 7FG VG[SfX<I GM, FE
 ; DFHG[HFCZ IG6I 5S|I FDFEFU , . G[Vf5[KP ; S|I VG[HJFANFZ GFUIZStJGMVY"V[
 GYL S|I ISTVM 5M[VDS ; DNFI GF K[DF8[T[VDS ; DNFI DF8[H SFD SZP TGf WD4 7FIT4

5N\X 4 EFOFF JUZ\GF JFOFG[: YFG GYLP T\MDFGJHLJGGF IJSF; ; AWL 5\ GMGF pS[, DF8[SFD
SZ[KP VF DF8[HFCZ TYF :J{rKS ; \YFVMGF 5\ tGM ; DNFI GF VFZM\I VG[S<I F6 ; FY[
; } UT CM HMVFD G CM TMT[DF8[HFUT VG[; S\I GFUIZStJ DctJGL E]DSF EHJ[KP

GFUIZS ; DFHGF SFI "DF8[: J{rKS SFI "VG[; DNFI GL ; FD[, ULZL VFJxI S KP NFPTP
SM IX1FS ; ZSFZL XF/FV[GYL VFJTM TM, MSMS\ AM, TF H GYL 56 HSM SM BFGUL XF/FDA
VU\AG[TM, MSMTZT H ; JF, SZ[KP VFJ]; S\I GFUIZStJ tIFZ[H pE] YFI HI FZ[G[TFVM
CM P VFJF SDXL, GFUIZS MG]G[TFJ XF; G ; \WFZFG[DF8[DctJG] KP VFJF G[TFVMG[DfgI TF
D/\ T\MUxi DFG YFI VG[TDG[5M; FCG D/[V[H~ZL KP G[TF HMV\ ; FZF GFUIZS TZLSGF
U\MMWZJTM CM TMT[JWFZ[V; ZSFZS G[TF AG[KP ; FZF ; DFH ; RF, S DF8[INXF4 U108 VG[
C[] CM KP TGL 5F; [XIST VG[5pffJ K[J/L G[TF 5ZS TZLS[SFD SZ[KP

➤ ; S\I GFUIZStJ VF0GF VJZMMM ov

GFUIZSM: JFT\ ; GFG AGLG[; FDFHLS VFHYS VG[DFGJ IJSF; DF8[, O[KP D0/MGL
ZRGF SZL ; DFH VG[ZF08=IJSF; GL DctJGL 5JIT SZ[KP UZIAL IGJFZ6 4 ZMHUFZLG]; HG4
IX1F6DAJWFZM4 N\XGL ; \SITG]HTG4 ; FDFHLS VG[ZF08EI V\STF4 J: TL IGI \6 JUZ[DF8[
IJIW D0/MZR[KP 5ZT]VI: TtJ DF8GL , OF. 4 , FRFZLGL EFJGF VG[E]TSF/GF IGZFXFHGS
VG[EJM EFIJ XSI TFVFMG[W8FOL GFB[KP :J{rKS ; \YFVM VCL\GFUIZSMGL SDXL, TF
JWFZL XS[KP 5ZT]CF, GF VG[EJM VU]NXFJ]K[S[W6F GFUIZSM TDGF HLJGG[V; Z SZTL
5S\I FVMDFYL JWFZG[JWFZ[IJB\ VF[V, U 50L ZC I F KP J\ JSZ64 :5WF4 jI ISTJFN4
EF\TSTFJFN JUZ[V[DF6; G[, FRFZ AGFJL NLMMKP

; FDFHLS 5IZJTG wJZF ; FDFHLS SFIT VG[; FDFHLS SFITYL ; DFHIJSF; VG[; FZF
; DFH wJZF JRFHYS SFIT VG[JRFHYS SFITYL jI IST TYF N\XGMIJSF; P ; FDFHLS 5IZJTG DF8[
GLITDA5IZJTG , FJJ]50XP EFZTLI AWFZ6GF*\$ DA; \WFZF wJZF ; FDFHLS VFHYS ; DFGTF
, FJJF DF8[VG]; JRT HFITVM VG[VG]; JRT HGHFITVM DF8[VGFDT 5YF NFB, Y. P
; FDFHLS 5IZJTGGF EFU~5[; FDTXFCLGMVT VFjI M , MSM; U9LT YIF VG[TDG[; U9GGF
, FEM D?I FP NFPTP IR5SM VFN\, G4 JGIJGF; ; FD[: +LVMM[VFN\, G R, FjI \ V\WSFZM DF8[
, OTM ; DNFI IJSF; DA EFULNFZ YFI VG[JF8FWF8MDA EFULNFZ YFI V[VtI V VFJxI S KP
DNBFEFUGF D0/MG]G[TFJ IX1FT VG[VFIYS ZLT[; Dww , MSNGF CFYDAH ZC I]KP

, MSXFCLDA; \YFVMBA H~ZL KP , MSXFCL TMH HFUT VG[V; ZSFZS AG[HM, MSM
; U9LT Y. G[XF; G ; FD[5] GM p9FJP ZRGftDS IJZMW SZP :+LVM VG[5KFT , MSNG[56
XF; GDA; CEFUL AGFJJF H[; DFG ZLT[; S\I GFUIZStJ pE]SZL XSFI P

➤ V; ZSFZS GFUIZS G[TFVMS; DFH ; RF, SMF

; FDFHLS4 ZF08E VG[DFGJIJSF; GF DCTJGF 5] GMG[; DH[TGf pS[, XMML VG[IJSF; GL 5]S]I FDF; CEFUL AG[V[GFUIZS G[TFVMMKP GFUZLS G[TF 5F; [INXF N]08 VG[5]EFJ CMM KP HGF JO[5MFFGF IJ:TFZGF , MSNGL 5IZI:YIT ; JWFZJF T[5]I tG SZ[KP T]VM S9MZ 5IZzD SZ[KP ALHFVING[DNN SZ[K[VG[5]DFI6STFYL SFD SZ[KP :YFIGS GFUZLS G[TFVMM 5MFFGF DHA]T D0/MAGFJP NFPTP GJTZ SFI 4 :Sfp8 H]Y4 JSL, D0/4 GFZL H]Y4 DIC, F D0/4 I]JS D0/ IJU]Z[; DFHGF ; DFH ;]L , MSNGL E]JF SZL T]DG[; DFHGF IJIJW 5] GMYL 5IZIRT SZ[VG[TGf pS[, DF8[T]DG[SFD[, UFO[KP ; DNF I GF ; eI MD0/GF SFI M I MHGFVM VG[TGf VD, TYF D]I FSGGL HJFANFZL ; EF/TF YFI P :YFIGS , MSM VG[; ZSFZ JrR]DCTJG]DFwI D VF :YFIGS G[TFVMM q ; DFH ; RF, SM KP T[; DFH IJSF; VG[U]FD IJSF; GF 5] GMYL ; ZSFZG[JFSP SZ[KP

VFJF G[TFVMM; DFHGF IJIEgG JUMH]JF S[5KFT 4 VJFH IJICG4 IGo; CFI VG[XM0FT JUG[H]DF NI, TM 4 IJS, FUM :+LVM VFINJF; LVM JU]ZG[T]DGf CSM DF8[HFUT SZ[KP DMBFEFU[VFJF G[TFVMM :J{rKS ZIT[SFD SZTF CMM KP T]VM ELTRL+M 4 GF8S4 D], FSFT4 5RFZv5]; FZ JU]Z[wJFZF ; DFHGF ; FD]CS ICTG[V; ZSZTF SFI MSZ[KP NFPTP S]A IGI MHG4 VFZ]uI GF SFI S]DM H/; U]C 4 :JrKTF VIE I FG4 ZSTNFG JU]Z[p5ZFT SMDL V]STF4 EF. RFZM 4 N]XEIST H]JF SFDM DF8[56 IJIJW SFI S]DM SZ[KP GFUIZS G[TFVINGL E]DSFG[A[EFUDA JCR]L XSFI P

s! f ; DFHG]IGDF% sZf XF; GGL ; \YFVMDA; FD[, ULZLP VF E]DSFVM; FZL ZIT[EHJL XS[T[DF8[GFUZLS G[TFVINGL 1FDTFVM JWFZJL HM VP VF DF8[:J{rKS ;]F ; U9GGM VG[IAG; ZSFZL ; U9GMDCTJG]%, BOND"AGL XS[KP

➤ ; DFHG]IGDF% 0v

; FZF ; DFHGF IGDF% DF8[GLR]GF SFI MSZ[KP

▪ ; FDFHLS HFUIT 0v UZLA VG[TZK]DFI] , F JU]GF 5] GMG[VM/BL ZFHSLI IG6' 5]S]I FDF EFULNFZ AGFJJFDF V]J[T]DG[HFUT SZL V]WSFZL V5FJL ; DFHGF D]I 5]JFCDA, FJ[KP

▪ ; FDFHLS ; DFGTF 0v TN]Z:T VG[IJS; LT ; DFH DF8[DMB] VJZMWS 5IZA/ WD4 7FIT4 5]N]X VG[E]FOFFGF V]WFZ 5Z ; DFH JCR]FI] , F KP GFUIZS G[TF VFJF E]NEFJM N]Z SZL ; FDFHLS ; DFGTF , FJJFG]SFD SZ[KP

- DTE[NMIGJFZ6 ov ; DFHDAH]NFvH]NF 5] GMG[, . G[H[; WOF"S[hWOF pNEJ[KP TGF pS], DADctJIG E]DSF EHJ[KP

➤ XF; G ; \YFVMDA; FD[, ULZL ov

; ZSFZL BFTFVM ; ZSFZL VFHg; LVMVG[:J{rKS ; UJF ; U9GM; FY[5MTFGL V; ZSFZS VG[DHA]T ; AWM :YF5L , MSMG[VJFH ZH]SZJ JF8FWF8MSZ[VG[5MTFGL IJ`J; GLI TF pEL SZP

GFUIZS G[TFGF 7FG4 J, 6MVG[SFX<I M5Z TGL SFI *FDTF VG[V; ZSFZSTFGM VFWFZ KP ; FDFHLS 5IZJTGGL 5S]IF 5Z 5]EFJ 5FOJM THISS DFUNXG4 :YFIGS ; LZ[, MS ; U9G AGFJJ] ; FDFHLS 5IZJTG DF8[pNL5S TZLS[SFD SZJ] ZFHI vAHFZ VG[GFUIZS ; DFHGF ; U9GM; FY[JF8FWF8MSZJL4 ; CSFZ ; FWJMVG[; 5SMpEF SZJF4 GFUIZSMGL ; CEFIUTF JW[T[DF8]5]M; FCG VF5J] ; CEFIUTFG]JFTFJZ6 pE]SZJ] ; XMWGMpEF SZJF4 V]STF HF/JJL4 ; WOFMG]IGJFZ6 SZJ]JUZ[SFDMSZ[KP T[GFUIZSMG[ID+4 DLDA; S VG[DFUNXS AW]H KP

➤ :J{rKS ; UJF ; U9GMDA5IZ6FD VFWFIZT ; RF, G ov

òResult Based Management in Voluntary Service Organisation]

-H5]I F^ IN<CLGF IGI FDSZL ZFH]X 8G wJFZF , BFI[, MVF , B KP

. P; P !) * _ GF NFI SFDA S5GLVMGF ; RF, GDA5IZ6FD VFWFIZT ; RF, GGmbIF, VFjI] V[; DI[S5GL ; FDGF 50SFZMGLR[DHA CTFP

s! f J{ JS VYT\+DAVVG[Bf; SZLG[5I`RDGF NXMDA:YZTF VFJL U. CTL VG[T[ZLT[AHFZMG]IJ:TZ6 YT]V8SL UI]CTP

sZf GOMJWFZJF DF8[NAF6 JWT]HT]CTP SFZ6 S[ZMSF6GF JW]J/TZGL DFU JWL CTFP

s#f VFU, F NFI SFDAVf]MUS TDPH jI F5FZL ; FC; MDAB]A H h05YL IJ:TZ6 YT]CT]VG[TPA]DMBF 5FI F 5Z ; SI, T SFDULZL ; WF. CTFP 5IZ6FD[SDRFZLVMJ:T]VM4 :YFGMVG[; RF, G GF TASSFDAJWFZMYI MCTIP

VF 5IZI:YTDA ; RF, G 1f+GF IJRFZSM 4 UZ]VM 4 ; , FCSFZM 4 pt5FNSTF JW[T]UJ 5]SFZGF DMD], XMWL ZCIF CTF4 VG[TGM 5RFZ SZL ZCIF CTFP VF UF/F NZDI FG S5GLVMDA IGZ1F6 VG[; RF, GGF :TZ]pt5FNSTF JWZJF 5Z Bf; EFZ D]JFDA VFjI] pt5FNSTFDA JWZMSZJF DF8]GMVF V]S H IJS<5 CTIP V]f]MUS . HGZL VG[5IZI MHGF ; RF, GGF ; FWGM wJFZF ALHF IJ`JI]W 5KLGf NFI SFVMNZDI FG pt5FNGGL 5]S]I FDA]pt5FNSTFGMJWFZM ; LwW Y. R]SI MCTIP S5GLVMGMh05YL VG[jI F5S IJSF; YI MTG[5IZ6FD[IGZ1F6 VG[; RF, GGF

SFI M . 08 ZLT[YTF G CTFP GSSZ 5IZ6FDM 5Z wIFG S[gNT SZLG[; RF, G 1F+-GF IGQ6FTIM[
5IZ6FD VFWFIZT ; RF, GGL 5wWIT IJS; FJL KP TGf DpI , 1F6MGLR[D]HA KP

s! f NZ\$; RF, S S[; RF, G 8\$OL SM S IGI` RT ; DI UF/F DF8[HJFANFZ CM T]F VUtI GF
5IZ6FDMVM/BL SF-JFP

sZf 5[AWSG[Vf UF/F NZdI FG TMMH[I; wW SZJF DFUTF CM T[IGI` RT , 1I F\$MGSSL SZJF
DF8[DNN SZJLP

s#f VF , 1I F\$MTZOGL 5JITGF DF5G1FD VG[GSSZ IGNXSMIJS; FJJFP

s\$f ; DI AwW ZLT[V[, 1I F\$MI; wW SZJFGL IGI` RT I MHGFVMT] FZ SZJLP

s5f I MHGFVMDf8[H~ZL ; tTF VG[; XFWGMVU[p5ZL ; FY[RRF"SZJLP

s&f ; DL1FF VG[5]t; fCGGL jI J:Yf IJX[p5ZL ; FY[RRF"SZJLP

S5GLVMDA5IZ6FD VFWFIZT ; RF, GGmbIF , ; 0/ YI NP 5IZ6FD[pt5FNSTFDFAJWFZM
YI NP5KL . g8ZGB4 DFICTL 8\$GM, MHL VG[NZ ; RFZGM ; DI UF/M . P; P !) (_ YL X~ YI NP
DFICTL 5\$]IF VG[TNFG; FZ YI[, L ; U9GFtDS jI J:YfVMDA VFJ[, F h05L 8\$GLS, 0ZOFZNG[
5IZ6FD[CJ[pt5FNSTFDF, FE YI NP S5GL ; RF, GDA GJ 5JTG HMBD p9FJJFGL T] FZL4
z[6LVM I; JFI G\ DF/B] SFDG] , JRIS VFI MHG V[GJF D+M AGL UI FP . P; P !) (_ GF
NFI SFGF pTZFW"VG[!)) _ GF NFI SFDf pNI 5FD[, L VF jI J:YfDA5IZ6FD VFWFIZT ; RF, G
GSSL SZJFGMVG[5IZ6FDMDF5JFGmbIF, SIF\$ BMJF. UI NP

➤ 5IZ6FD VFWFIZT ; RF, GGmp5I MU ov

IJ`JA\$(!) * _ DA5C[, LH JFZ 5IZI MHGF 4RS; RF, Gs5MH\$8 ; FIS, DGHD]8 -
PCMF NFB, S]TDFYL VF bIF, pEMYIMV[H UF/F NZdI FG -HLP8LphD HDG V]Hg; L^ VF-
hM5^ VG[H]PV; PV. 0^ V[, MHS, 0D JS"GSSL S]VFD 5IZ6FD VFWFIZT ; RF, G VF
AWF bIF, MDFYL pE\YI]P 5ZT] VFTZZFIQ8# ; CFI GF 1F+-DA-5IZ6FD VFWFIZT ; RF, G ^
!)) _ GF NFI SFGF 5JFWDFAH NFB, YI P T[; DI [VFTZZFIQ8# NTF ; \YFVMIJ]JW 5\$FZGF
NAF6MGM; FDGMSZL ZCL CTLP s&f

#P# :J{rKS ;]F ; U9GNG\; HG ov

; DFHS<IF64 ; DFHIJSF; 4 5\$IT VG[5IFJZ6G] Z1F6 H]F DCtJGF SFI M DF8[
;]FEFJL , M\$E]F Y. G[IGWFZLT 5IZ6FDM D/JJF S[, 1I F\$MI; wW SZJF ; V]T 5] tGMSZ[
KP SM IGI` RT wI] GL ; FY[:J{rKS ;]F ; U9GGL :YF5GF YFI KP

:J{rKS ;]F ; U9GG\; HG IJW; ZGL GNV6L VG[:YF5GFYL YFI KP :J{rKS ;]F
; U9GGL SFDULZL VG[:J~5G[VFWFZ[IJ]JW SFI NFSLI HMJJF. VM VG[XZTM , FU] 50[KP

DD/4 Ofpg0XG4 ; M; FI 8L4 8÷84 WDFNF ; \YF4 BF; JU"DF8[SFD SZTL VHg; L JUZGM; DFJX
:J{rKS ; JF ; U9GDA YFI KP HM ; M; FI 8L :J~5 CM TM . P; P1860 GM Societies
Registration Act p5ZFT ZFHI GL JWFZFGH HMUJF. VM S[; WZFVM IAGvGOFSEZS ; \YF
CM TM 1956 GM S5GLWFZM VG[TGL DCtJGL HMUJF. VM 8÷8 :J~5 CM TM 1882 GM
Indian Trust Act VG[Charitable and Religious Trust Act (1920) (1961 GM
VFJSJZF WFZM VG[TGL ; AIWT DCtJGL HMUJF. VM p5ZFT Foreign Contribution
Regulation Act and rules (1976) VG[EB ; MUFNM:JLSFZJL VG[ZFBJF VU[GL 1978
GL HMUJF. VM JUZ[DCtJGF SFI NF KP

Societies Registration Act V[S<I F6 ; \YFVM ; F1FZTF4 J{7FIGS VG[WDFNF
; \YFVM GMW6L ; AWL WFZM KP HDA 1908 GF Registration Act GL W6L ; AIWT
HMUJF. VM 56 KP

21/05/1860 GF ; M; FI 8Lh ZHL:8XG WZFJG\VFJ)GFD 1897 DA\SZJFDA VFJ)P
; F1FZTF VG[J{7FIGS ; \YF WFZM 1854 GF VFD\BDAH6f)I F DHA ; FICTI 4 IJ7FG VG[S, FGL
; \YFVMGF :YF5GF 4JJSF; VG[IGI DG DF8[VF SFI NMDCTJGL ; UJOM5ZL 5FO[KP

; FICTI 4 IJ7FG VG[S, F1F+; \YFVMGF :YF5GF VG[IJSF; DF8GL ; UJOMGL p5, laW
V[W6)H I MUI KP p5I MUL 7FGGF O, FJF DF8[VEJL ; \YFVMGL SFG)GL I:YIT ; WZFJF DF8[
ALHL HMUJF. VM 56 SZJL HM VP

An act for the Registration of welfare, Literary, Scientific and Charitable
Societies.

"Whereas it is expedient that provision should be made for improving the
legal condition of societies established for the promotion of literature,
science or the fine arts s*f

➤ :J{rKS ; JF ; U9GGMGF ; HGGL 5|S| F

▪ AWFZ6 S[GMW6L WJFZF DD/GL :YF5GF ov

; FICTI 4 IJ7FG S[ALHF VJF WFIDS C[T] DF8[; FT S[TYL JW)I IST E)UL Y. G[
; M; FI 8L ZHL:8XG V)8GL S, D Z_ DHA VFJNG5+DA T)DGF GFD4 ; ZGDF , BLG[T[
S5GLGF ZHL:8FZ ; D1F ZH)SZ[KP

▪ DD/G)AWFZ6 ov

:J{rKS ; JF ; U9GGF AWFZ6DFGLRGL IJUTMGM; DFJX YFI KP

- D0/ q : J{rKS ; \YFG}GFD
- : J{rKS ; \YFG C{T}MM
- ; \YFG JCLJ8NFZM ; eIMGF GFD4 ; ZGDF4 , FI SFT4 jI J; FI TYF ; \YFG CIMNFZMHJF S[5D]B4D+L 4 p55D]B4 ; CD+L4 BHFGRLGF GFD4 ; ZGDF H[; \YFG]; RF, G SZXP ; \YFG}AWFZ6 HDA; \YFG}GFD4 ; ZGDF} C{T}MM IGTL VG[IGI DM H[; \YF VMKFDFA VMKF +6 ; eIM H[; RF, SLI ; IDITGF ; eIM CM T[VFJNG5+ ; FY[VF5[KP

- GMM6L VG[OL ov

VFJNG5+ VG[IGTL IGI DMGL GS, VF5JFDFA VFJ[tI FZ]; \YFGL GMM6L ZHL:8FZ SZ[KP VFJL GMM6L DF8[-FP5_qv GL OL VF5JL 50[KP VFJL OL DAFZHI ; ZSFZ ; DI FTZ[OZOFZ SZ[KP

- ; RF, SLI ; eIMGL I FNL ov

JOFDAV\$JFZ ; \YFGL JFIQFS ; FWFZ6 ; EF D/[T[INJ; [VYJF TGF ! \$ INJ; 5C, F S5GL ZHL:8FZ ; DIF ; \YFG CIMNFZMGF GFD4 ; ZGDF4 WWF S[jI J; FI GL I FNL ZH]SZJLP

- ; \YFGL ID<STMov

; \YFGL : YFJZ ID<STMGL DFI, SL SFI NF 5DF6[8÷8LVMGF GFD[CM KP VG[HM VFJ] C:TFZ6 G YI]CM TM56 8÷8LVMGF GFD[K[V]D DFGJ]

- 5ZM5SFZGF C{T}DF8[GL ; \YFVMov

5ZM5SFZGF C{T}MDF X{FI6S C{T}GM ; DFJX Y. HFI KP 5ZM5SFZGF C{T} DF8 :Y5FI[, L ; \YF VF OFI NF CP/ DfgI KP

5ZM5SFZGF C{T} (Charitable Purpose) GL jIFbIFDA SFINFDF VF5[, L GYLP Charitable Endowments Act, 1890 GL S,D 2 (VI of 1890) DAFH6fjIF DHA 5ZM5SFZGMC{T}V\$, [.

—UZLAG[DNN 4 X{FI6S4 TALAL ; CFI VG[; FDFgI HGTFGF p5I MUGL SM 56 J:T] 5ZT]; 5\$WFIDS IX1F6 S[5FYGF 5}HFGM; DFJX YTMGYLP ^ ^s(f

: J{rKS ; JF ; \YFG : J~5DA; \YF S[D0/4 8÷8 ; XMWG Sjn]4 CM:58, JUZGM ; DFJX YFI KP ; \YFVM 4IX1F6 4 VFZMLI 4 ; DFHS<IF64 HLJNIF4 5N]F6 IGJFZ6 JUZ[1F+MDFSD SZ[KP ; \YFGL GMM6L VG[SFI "VUGF DCTJGF N:TFJHMGF GDGF GLR[D]HA KP

GDGM

; M; FI 8L ZHL:8XG V\$8 v ! (&_

5DBqD+LV[5a, LS GMBZL q DFD, TNFZ ; FD[VF5JFG]V\$ZFZGFD\

V\$ZFZGFD]\

C)zIqzLDTL_____pDZ VFXZ[_____JQF"zL_____

_____GF 5]+ q 5]+L ZCJF; L_____D]_____5M_____

_____TFP_____IHP_____

UEIzTFYL SA}, DHZ ZFBL GIR[D]HA H6FJ]Kp

s! f C]_____ ; \YFGF 5DBqD+L Kp H]_____ V[VFJ], L Kp

sZf p5ZMST GFD[ALHL SM ; \YF S[; U9G GMMFI], GYLP

s#f p5ZMST H6FJ] ; \YFGF IGTL IGI DMGL GS, H[VF5], Kp T[; FRL VG[BZL Kp

s\$f ; M; FI 8Lh ZHL:8XG V\$84 ! (&_ GL AWL SFI NFSLI HMUJF. VMG]5F, G YI]Kp

p5Z H6FJ] IJUTMDFZL HF6SFZL D]HA ; FRL VG[AZFAZ Kp

VM/BF6 VF5GFZ s Identified By f

JSl, sAdvocate)

; MJN 5Z H]AFLG VF5GFZ

(Deponent)

p5Z H6Fj I F 5DF6[; MJN 5Z H]AFLG VF5GFZGL VM/BF6 VF5GFZ zL_____

_____UEIzTFYL SA}, DHZ ZFB[Kp VG[DFZL ; FD[q ~A~ V[:508 SZ[Kp

p5Z H6FJ] IJUT ; FRL VG[AZFAZ Kp

:Y/ ov

TFZLB ov

V\$hlSI BLJ D]HL:8B

#P\$:J{rKS ; [JF ; U9GIG); RF, S D0/ ov

:J{rKS ; [JF ; U9GGL XF; G jI J:YF , MSXFCL :J~5GL CM KP D0/ S[; \YFGF ; eI MGL IGD6\$ YFI KP D0/ S[; \YFDA VMKFDA VMKF ; FT ; eI MCM KP ; \YF S[D0/GM JCLJ8 TGF ; eI MSZ[KP ; eI MGL 5; NUL V[VL ZLT[SZJFDA VEFJ[S[HGL ; FDFHLS 5]T09F pRL CM 4 E6[, CM VG[TGFDA ; [JFGL CM EFJGF CM T[5DFI6S VG[. HHTNFZ CM V[VL jI ISTVMG[D0/GF ; eI AGFJJFDA VEFJ JFIQFS ; FDFgl ; EFDA VMKFDA VMKF ; FT VG[JWDAJW] ! Z ; eI MGL R\$6L YFI KP H[VM A[JQF" ;]ML ; eI TZLS[; [JF VF5L XS[H[OZLYL RBEJF5F+ CM KP

; \YFGF ; FYL JW] ; tTEJF/F VG[HJFANFZ jI IST T[; \YFGF 5DB KP tIFZAFN p55DB4 D+I4 ; CD\+L VG[BHFGRL KP HDGL 5; NUL VG[IGD6\$; FDFgl ; EFDAYFI KP SM JFZ SM S SFZ6; Z HuI F BF, L 50[TMVFUFDL ; FDFgl ; EF ;]ML AFSLGF ; eI MT[BF, L HuI F 5ZL XS[K P

➤ :J{rKS ; \YFG); RF, S D0/ VG[TGF SFI Mov

; \YFGF ; RF, S D0/GF TGF AWF ; eI MGM; DEJX YFI KP H[VMKFDA VMKF ; FT VG[JWDAJW] ! Z CM XSP ; \YFGL JOFDA V\$ JFZ ; FEFZ6 ; EF D/[KP ; FWFZ6 ; EF D/JFGL CM T[TFZLBYL Z! INJ; VUFp ; \YFGF AWF ; eI MG[; EF VUGL ,]BT GMBL; D/L HJL HM VP HDA ; EFGT TFZLB 4 :Y/ VG[; DI H6FJ[, F CM 4 ; FWFZ6 ; EFDA ; FDFgl ZLT[GLRGF SFI MYFI KP

s! f ; \YFGMJFIQFS VC[JF, VYJF ; \YFGL JFIQFS SFDULZLGL DFICTL D/JJIP

sZF ; \YFGF VMDL8Z wJFZF T5F; FI [, F GF6FSLI 5+SMD/JJIP

s#f ; \YFG)AH\$ DHZ SZJ)

s\$f ; \YFG); RF, SLI D0/ GSSL SZJP

s5f VMDL8ZGL IGD6\$ SZJIP

- V5JFN~5 ; HMJUDASM ; eI G[VEJL GMBL; GF D/L CM TMTGL ; FWFZ6 ; EFGT SFDULZL 5Z SM V; Z YTL GYL
- ; \YFGF ! q# ; eI MEJF D/JFYL SMZD (Quoram) AG[KP
- HM ; FWFZ6 ; EF DF8[SMZD G YFI TMDL8LU VOWF S, FS DF8[IJ; IH'T YFI KP VG[OZLYL AWF ; eI MEJF YFI TMSMZD AG[KP
- SM DL8LUDAH~Z 50[TM5DB 5MFGMDT VF5[KP
- ; \YFGL ; FWFZ6 ; EF ; FDFgl IGTL IGI DMVG[; \YFGF EFJ wI] MGSSL SZ[KP

➤ ; \YF q D0/GF CMN\FZMTDGF SFI MVG[OZHMOv

5DB ov

s! f V[; \YFGF DpI VIWSFZL KP HDGL IGD6§ ; \YFGF AWF ; eI MRB6LYL SZ[KP HDGL
DNT A[J0FGL CM KP

sZf ; \YFGF 5DB ALHF CMN\FZMGL IGD6§ SZ[KP VYJF SM ; eI G[BIBL JT'6§ DF8[NZ SZL
XSP

s#f ; \YFGL AWL :YFJZ VG[HUD ID<STMS[ZMF6M; \YFG[; DI5T YI[, F CM KP ; \YF DF8[
D[/JUL TDFD ID<STMTGF wI [I M ; FY[;] UT CM H[; \YF DF8[5DB VYJF 5DB wJFZF
VIWST D\+L S[; eI wJFZF D[/JFI[, L CM P

s\$f D0/GF 5DB ; \YFDF\SDRFZLVIGL IGD6§ SZ[VG[TDGF 5UFZWMZ6 GSSL SZP
D\+L ov

s! f HGL IGD6§ 56 D0/GF ; eI MwJFZF YFI KP

sZf 5DBZLGF VSX CP/ ; \YFGMD\+L ; \YFGF ZMH[ZMHGF ; RF, SLI 5[GM; EF/[KP

s#f D\+LzL ; \YF jI JCFZNGF IC; FAMZFB[KP VG[; \YFGF GF6FSLI IGJNGMT[FZ SZ[KP

s\$f S8M8LGF ; DI DA5DBGL 5J"DHZLYL D\+L 5+ wJFZF HF6 SZLG[IG6'I , . XS[KP
; CD\+L ov

D\+LGL UZCFHZLDA; CD\+L 5DBGL ; , FC JO[D\+LGF SFI MSZL XS[KP VF DF8[D\+LGL
, [BT DHZL CMJL HM VP

BHFGRL ov

s! f H[; \YFG]GF6FSLI 5F;]; EF/[KP ; \YFGL AWL VFJSMVG[AWF BRGL AFATDAT[
; S/FI[, F KP

sZf ; \YFGL AWF BZLNL VG[JRF6G]SFD SZ[KP

s#f ; \YFGL ID<STMGL VG[NJFGL AFAT 5Z NBZB ZFB[KP

s\$f ; \YF wJFZF IGDFI[, VMDL8Z 5F; [JFIQFS VMDL8 SZFJ[KP

s5f ; \YFGF VFJSJZFGF ZL8G"EZ[K[VG[VFJSJZFGH HMJJF. VM5DF6[JZF EZ[KP

s&f ; \YFGL DHZLYL JFIQFS AHB AGEJ[KP

#P5 :J{rKS ; [JF ; U9GMDA\VFI MHGGL SFDULZL

wI [I MG[h05YL ; Z/ VG[V; ZSFZS 5FZ 5F0JF DF8[SM 56 5JITG]VFI MHG BJA
DctJG]KP VFI MHG VB, [SZJFGF SFI 'GL 5J"JRFZ6FP EIJOI DAX]SZJFG]K[m SIFZ[VG[
S[JL ZLT[SZJFG]K[m JUZ[5] GMGF HJFA VFI MHGDAKP VFI MHG IJX[IJRFZTF 5C] F wI [I M

:508 YI[, F CMWF HM V[Vß, [H SCUF]K[S[VFI MHGG]pNEJIAN]Vß, [wi [I MGSSL SZJFP
J/L Vß H SFI"V, U V, U ZLT[YT]CM tI F H VFI MHG XSI KP wi [I MG[I; wW SZJFGF
JßI<5S DFUMCM TMSI MIJS<5 JWFZ[OFI NFSEZS ZC[X[T[GSSL SZJ]50[KP

VFI MHG GF CM TM VIGI` RTTF 4; DI GMAUFO VG[; FWGGMNŹŹI MU YJFGM; EJ
KP VFI MHGYL S8M8LGF; DI [S[HMBDMVFJ[tI FZ[8SL ZCJFGL TFSFT D/[KP
#P5P! VFI MHG 0 VY"VG[; DH]T 0v

VFI MHGG[EIJ0I ; FY[; AW KP JTDfG ; DI DfGSSL SZ[F , 1I FSM EIJ0I DfVŹF SZJF
VFI MHG YFI KP wi [I MG[VFWFZ[5ŹItTVMYFI KP VFI MHGG[VUJHLDfPlan SC[KP H[, BfG
EFOFF XaN cPlanus' 5ZYL pTZL VFjI MKP HGMVY"IMHGFVMW0JL VŹMYFI KP

- V[, pIJSgf DT["VFI MHG V[DpI tJ[AFwWS 5ßI F KP SFI MjI JI:YT ZLT[SZJF4
SFDULZL p5f0TF 5C[, F IJRFZ6F SZJL VG[SMZF VGDFGGM[AN, [GSSZ CSLSTMG[
VFWFZ[5U, F , ŹF Vß, [VFI MHG "
- C[, g; VG[D[, LGF DT["VFI MHG Vß VŹI SFI " K[HŹF VFI MHG STF" X]SZX[T[
VUFpYL GSSL SZ[KP T[IJIX08 5ßFZGL IG6' 5ßI FGL 5wWIT KP TG]DpI tJ EfiJ
I:YIT KP"
- SŹTh VG[VM' ONG, GF DT["VFI MHG Vß AFwWS 5ßI F KP SFI "SZJFGL 5wWITG[
; EFGTF5]S YI[, IGWFZ6 KP IG6' MG[wi [I 4 CSLST VG[IJRFZ6F5]SGF VNFHM5Z
VFWFIZT SZJFGL 5ßI F K]"
- HI MH"VFZ 8ŹLGF DT["VFI MHG Vß, [CSLSTM EŹL SZIG[TŹDGL JrR[; AW :YFI5T
SZJF VG[. IrKT 5IZ6FDM D/ŹŹf H~ZL 5ŹItTVMGM :508 IRTFZ D/ŹŹf EfiJ
WFZ6FVMSZJL VG[TGMp5I MU SZJMT["s)f

➤ VFI MHGGL 5]S]I F

:J{rKS ; ŹF ; U9GM TŹDF C[T]VM VG[5ŹItTVMG[wi FGDA ZFBfLG[VFI MHG SZ[KP
5ŹItT S[wi [I MUD[T]CM VFI MHG SZTL JBT[GLRGL 5]S]I F ; FDfG] KP
s! f wi [I GSSL SZJF
szf VFWFZvIJWFG ; DHJF
s#f DFICTLVMG]Vß+LSZ64 JULSZ6 VG[IJ` , Źf6
s\$f JßI<5S I MHGFVMW0JL
s5f IJS<5MG]D}I FSG
s&f I MHGGL 5; NUL

s*f UF6 I MHGFVMG)IGDF6

s(f I MHGFGL 5JITGL RSF; 6L

VFI MHG 5DF6[5JItTVMYFI T[DF8[I MHGFVM45DF6M4 WNZ6M IGTLVVM SFI SPM4
AHB4 IJIWVMJUJZGL : YF5GF SZJFDAVFJ[KP H[VFI MHGGF DCTJGF W8SMKP

:J{rKS ; JF ; U9GMDA VFI MHG VB, [E]TSF/GL CSLSTM VG[JTDfG ; UJOMGF
VFWFZ[. IrKT 5IZ6FMDJ/JJF SZJL 50TL 5JItTVMGM:508 IRTFZP VF DF8[EFIJ WfZ6FVM
SZJL VG[TGm p5IMU SZJIP IX1F6 VFZMI 4 ; DFHS<IF64 5IFJZ6 HF/J6L4 VFfYS
; FDFHLS VG[ZFHSLI ; DFGTF JUZ[VG\$ wi I MKP :J{rKS ; \YF VFJF V\$ S[TYL JW]wi I MG[
wi FGDFAZFBLG[5JItTVM SZ[KP SB, LS ; \YFVM DF+ AF/SM :+LVM4IJWJFVM VGFY VG[
V5U , MSMGF S<IF6 DF8[H SFD SZTL CM KP

; \YFGF : YF5GF ; DI GF wi I MSI ASI AK[TGF VFWFZ[5JItTVMs. S. YFI KP TGm
bIF, VFJXP EFZT N\DAIX1F6G)5DF6 VG[VFZMI G):TZ BJA GLR)KP VB, [DNBFEFUGL
:J{rKS ; \YFVM IX1F6 VG[VFZMI 1F+ ; FY[; S/FI, L HMWF D/[KP DNBFEFUGF
UFDOfVMDA VG[XCZMDA XF/FGL : YF5GF VG[; RF, G :J{rKS ; \YFVMSZ[KP J/L VFZMI
1F+[56 :J{rKS ; \YFVMGM OF/M GFGM ; JGM GYIP J/L SB, LI ; \YFVM VFfYS ; FDFHLS
; DFGTF VG[UZLAL IGJFZ6 1F+[SFD SZ[KP

- IX1F6GF 5RFZ v 5; FZ DF8[
 - s! f XF/FVMX~ SZJIP
 - sZf IX1FSMGL EZTL SZJIP
 - s#f XF/FDAEF{TS ; JWFVMPeL SZJIP
 - s\$f 5):TSMJ; FJJF VG[, F. AZIG)DSFG AGFJL H~ZL ; JWFVMSZJIP
 - s5f ZDTUDTGF ; FWGM, FJJF VG[DNFG AGFJJF VG[HF/JJFP
 - s&f 5LJFGF 5F6LGL j I J: YF SZJIP
 - s*f 5ZL1FF 5wWIT GSSL SZJL VG[D}I FSG SZJP

- XF/FGL : YF5GF DF8[GF6FSLI VFI MHG SZJ)
 - XF/FG)DSFG AGFJJF S[EF{TS ; JWFVMPeL SZJF DMBF 5FI [GF6FGL H~Z 50[KP VF
DF8[GF6ASI FYL SJL ZLT[D]/JJF TG[, UT)VFI MHG YFI KP GF6ApEF SZJFGF IJIJW IJS<5M
IJRFZJFP :J{rKS ; \YFG[GLRGF DfwI DMDFYL GF6AD/L ZCP
 - s! f NFG S[; BFJT sZf , MSOF/M s#f ; ZSFZL Ufg8 s\$f ; eI MGL OL
 - s5f : YFJZ S[HUD ID<STG)JRF6 s&f ZMSF6MG)j I FH S[IOIJ0g0

DNBF EFU[D]DL BR"DF8[DNBL ZSDGL H~ZLI FT ZC[KP H[T[NFG4 , MSOF/MS[; ZSFZL Ufg8DFYL D/J[KP NFG , MSOF/MS[; ZSFZL Ufg8 D/JJF VUfpYL VFI MHG SZJ}50[KP NFG DF8[NFTFVM ; D1F C[T]MGL :508TF SZJL 50[KP IX1F6 IJSF; S[IJ:TZ6GL IMHGf CM TMT[NFTFVM; D1F D}JL 50[KP VF DF8[BRGMVNFH D}JM50[KP

#P5PZ 5; NULI }T :J{rKS ; }F ; U9GMDf\VFI MHG SFDULZL ov

✓ VFDIM TF, }FGL :J{rKS ; \YFVM

s! f zL ; ZEF6 ; FJHIGS S{/J6L D0/ 4 ; ZEF6

sZf XFITUfD IGDf6 D0/4 T6KF

✓ HVA; Z TF, }FGL :J{rKS ; \YFVM

s! f IJSF; ; \YF HVA; Z

sZf VlhJ}XG CMD

✓ JFUZF TF, }FGL :J{rKS ; \YFVM

s! f zIDS IJnf5L9 4JFUZF

sZf UMD; L; 4 U}HZFT ZMHUFZ DFUNXS IX1F6 ; IDIT (GROMS)S)

E~R IH<, FGF AFZF IJEFUGL 5; N SZ, L K s&f V[; \YFVM GFGf\DNBF 5FI[VFI MHGGL SFDULZL SZ[KP; ZEF6 ; FJHIGS S{/J6L D0/4 XFITUfD IGDf6 D0/4 IJSF; ; \YF TYF zIDS IJSF; ; \YFGDf\VFI MHGGL SFDULZL R}SS; VG[5wWIT; ZGL HMJf D/LP VF ; \YFVM VFJGFZ 8}F VG[, FAF ; D1 UF/f DF8[TD6[SZJFGL SFDULZL4 T[DF8GL GF6fSLI H~IZI FT4 SDRFZLGL H~IZI FT4 IGWFZLT wI [I MG[5ZF SZJF DF8GL VgI H~IZI FTM VU[R}SS; VG[5wWIT; ZG}\VFI MHG SZTF DF, D 50[KP

s! f zL ; ZEF6 ; FJHIGS S{/J6L D 0/ 4; ZEF6 ov

zL ; ZEF6 ; FJHIGS S{/J6L D0/ AF/DINZ}YL , . G[SM, H ; }MLG}IX1F6 VF5L ZCL KP ; \YF S{/J6LGL ; FY[; FY[TF, LD 56 VF5[KP zL ; ZEF6 ; FJHIGS S{/J6L D0/ VGL 5J}tTVMG}JFI}FS TYF , FAFUF/FGF VFI MHG SZ[KP VFJF VFI MHGDfAGJF DSFGG}AFWSFD VG[; DFZSFD4 X}FI6S ; J, TMDfJWFZFG}\VFI MHG EF}TS VG[DF/BFUT ; }JWFGF ; FWGNG} VFI MHG H}JFGM; DFJ}X YFI KP

S{/J6L D0/ GLR[H6FJ, ; \YFVING}; RF, G SZ[KP

s! f zL VFZPV}GP58, IJnf, I ; }S, Df

s! f zL DUGEf. CLZEF. 58, 5FYIDS IJEFU sW}P 5 YL *f

sZf zL CZLEf. DY}ZEF. 58, prRTZ Df}I IDS IJEFU

s#f zL 0LPHP VGP 58[, 4 5FYIDS XF/F sWMP ! YL \$ v:JIGEZF

sZf T/HFEF. 5|E|NF; 58[, AF/DINZ

s#f zL ; LPV|RP58[, VG[zL A|PV[, P58[, VFhMUS TFI, D ; \YF

s\$f VF8"; V|j0 SMD; "SM, H 4 ; ZEF6

s5f zL DML, F, GC|- jI FI FD XF/F

D0/ NZ J0F|JFI0FS ; FDFgI ; EFDfX(|FI6S 5|j1tTVNG)\VFI MHG SZ[KP

sZf XFITU|FD IGDF6 D 0/ 4 T6KF ov

T6KF VG[IJSF; ; \YF H|A|; Z VF A|g| ; \YFVM ; DFHS<I F6 VG[; ZSFZL I MHGFVINGF VD, ISZ6GL SFDULZL SZ[KP VFZM|I VG[SB|A S<I F6 1F+[: +LVMVG[AF/SINGF VFZM|I G[, UTF SFI MDF8|XFITU|FD IGDF6 D0/[5HGG VG[AF/ VFZM|I HFU|T VIEI FGG\ VFIMHG SI|CTP H|Df AF/ZMU VG[:+lv5Z|FGL HFTLI ZMUM IJXGL HF6SFZL4 ; FJR|TL4 ; , FC VG[IGNFG 4 IJ|JW IG06FTMwJFZF VF5L CTLP VF DF8[E~R IH<, FGL IJ|JW :J|rKS ; \YFVMGM; C|MU , LVMCTIP VF p5ZFT ; \YFV[J0F"!)&v)* YL 5I FJZ6 ; Z1F6 DF8[5|X1F6 SFI IXIAZNG\NX J0F"; |ML 5M|TFGF SFI IJ:TFZGF H|NF H|NF UFD0FVMDf\VFIMHG SZJFG\ GSSL SI|P H[C|P/ s! f J1FM JFJJF sZf 5N|DF6 IGI|+6 s#f , MSHFUIT s\$f :JrKTF VG[; F0; Of. s5f AF|MU|; % Fg8 s&f ; H|J B|TL H|JL 5|j1tTVNG)\VFI MHG SI|P

; \YFV[UFDZMHUFZL 1F+[:BFNL VG[UFDpnMU wJFZF V|AZ RZBF S|jN|; |YFZlv, |CFZL JSXN5 4 E0FZ JRF6 S|jN|X~ SI|P IX1F6 1F+[:S, ZJ AF, JF0L4 G|TG AF, IX1F6 S|jN| UFWL HP5|PIJRFZ JST|J :5WF" JUZG\ VFIMHG SI|P ; DFHS<I F6 1F+[: UFD :JZFH ; IDIT4, MS HFUIT I F+f4 5|JITIX, IJnfYL"5IZ0FN4 . gS, FAL SMI |GL8L4 U|HZFT ; JMI D0/ VG[ZF08| I|JF ; U9G ; FY[D/LG| (P! 5 H|G Z__! ; |ML SZLP p5ZFT I|JF IXIAZ VG[:+L S<I F6 5|JITVING\ VFIMHG 56 SI|P VFZM|I VG[SB|A S<I F6 1F+[: AF, ; \NGF 8÷84 IGSMZF VG[VFZM|I D0/4 ; ZEF6GF ; C|MUYL 5HGG VG[AF/ VFZM|I 4 G|- IGNFG S|j54 ZSTNFG IXIAZ JUZG\VFIMHG SI|P

s#f IJSF; ; \YF s; |j8Z ONZ 0|J, 5D|j8f 4 H |A|; Z ov

5I FJZ6 HF/J6L VG[UFDID6 VFHYS IJSF; DF8GL ; ZSFZL I MHGFVINGF VD, ISZ6G| , UTL SFDULZL IJSF; ; \YF s; |j8Z ONZ 0|J, 5D|j8f wJFZF SZJDF| VFJ|, KP H[C|P/ s! f NRM GRZ, IZ; M; L"; DG|HD|j8 5M|JFD sZf PRTW 5F8L" I; 5BZL IZ; R" V|j0 8|LU JSXN5 s#f PACT 5F8GZXL5 . G V|S; G s\$f Vg| VFJSJ1wWGF SFI SPMH|JF S[sVf JMBZXP 0|J, 5D|j8 sAf ARTIWZF6 5|j1tT sSf gI FI S|jN|MsOf UZLAL IGJFZ6 SFI SPMJUZ[SFI SPMZFHI ; ZSFZ4

SđN| ; ZSFZ VG[VFTZZF08E| ; \YFVMGF ; CSFZYL R, FJ[KP UHZFT . SM, MHL 5IZQNG[
IJ`JA\$GF : J{rKS ; JF ; U9GMDf8GF 5I'JZ6 HF/J6L 00DFYL TYF VFTZZF08E| NIZIF.
; \YF4 DF, 8FGF ; CSFZYL 5I'JZ6 ; Z1F6GL SFDULZL ; \YF SZ[KP

AFZF IJEFUGF : YFIGS 5} GM HJF S[IX1F64 VFZMl 4 ZMHUFZL4 ; DFHS<I F64 AF/
VG[: +L S<I F6 HJF IJLJW 1F+MDfHJNLvHJNL : J{rKS ; \YFVM; S/FI [, L KP IX1F6 1F+[VG\$
; \YFVMVF IJ:TFZDfSFI ZT KP

s\$F VlhJXG CMD s5fN|XS AF/ ; Z1F6 D0/4 HfA; Z f ov

E~R IH<, FGF AFZF 5N|XGF HfA; Z TF, \$FDfVGFY4 UZLA4 5KFT VG[TMDFGL CM
VJF ! & JOFYL GLRGF AF/SMG[IX1F6 DF8[ZCpF6GL ; JWF 5ZL 5F0TL ; \YFV[5fN|XS AF/
; Z1F6 D0/ sVlhJXG CMDf HfA; Z KP HGL :YF5GF TFP! q5q!) \$) GF ZMH Y. CTLP
; \YFGF 5pB TZLS[IH<, FGF 5FT VMO; ZVG[VFI ; :8q8 S, \$8ZzL CM KP VF p5ZFT
; \YFGF RZDG4 DFGND+L4 BHfGRL VG[Vgl ; eI MCM KP V\$; VMO; LI M DfIAZ TZLS[
DfH:8B4 DFD, TNFZ4 TALAL VIW1FS 4 ; LP5LPVF. TYF IH<, F ; DFH; Z1F6 VIWSEZL CM KP
; \YF DMBFEFU[JfIOFS 5JITVMG\H VFI MHG SZ[KP ; \YFGF VCJF, VG[~A~ D], FSFT 5ZYL
V[AFAT : 508 YFI K[S]; \YF , FAF UF/FG\VFI MHG SZTL GYLP J/L ; \YFDfAF/SMGL ; bIF
56 Z5 YL #_ GL ; ZpFXDfACM KP SFDULZLGF VFI MHGGM VFWFZ ; ZSFZL Uf98 5Z ZFBJM
50[KP 5fN|XS AF/ ; Z1F6 D0/4 HfA; Z WMZ6 5 YL * DfAF/SMGF 5JX DF8G\VFI MHG SZ[
KP HfDf OND" EZFJJF4 IJnfYlGL 5IZI:YITGL T5F; SZJL4 TGF IX1F6 DF8[XF/F 5JX4
U6JX4 NOTZ4 5]:TSMJUZ[DF8[VFI MHG SZ[KP AF/SMGF EMHG DF8[VGFH4 , FSOF4 D; F, F4
VF AWF DF8[VUFpYL IJRFZ6F SZ[KP NZ JOF; ZpFX Z5 YL #_ AF/SMG[5JX VF5[KP TDGF
DF8[IX1F6 4 EMHG TYF ZCpF6GL ; J, TM DF8[DFI; S BR"SB, MYX[TGL 56 5JIRFZ6F
SZL4 T[5pF6GL GF6fSLI jI J:YF SZ[KP VF p5ZFT ; \YFDf VFBF JOF" NZdIFG S. S.
5JItVMMSZJFDfVfJX[TGF IJX[56 VUFpYL H IJRFZ6F YFI KP
s5f zIDS IJSF; ; \YFG 4 JFUZF ov

E~R IH<, FGF AFZF IJEFUDfJFUZF TF, \$FDfSFD SZTL : J{rKS ; \YFVM5\$L zIDS
IJSF; ; \YFG JFUZfGL : YF5GF . P; P !) (* DfASZJFDf VEFJLP HGL DpI VMO; VFI MNI
EJG4 ZFJ5Zf ; ZTDfAKP ; \YF VF. P8LPVF. P 4VfzD XF/f4 DIC, F SFGGL ; CFi SđN| ; \SFZ
SđN| H/: +FJ IJ:TFZ IJSF; 5IZI MHGF4 5XfF, G VG[WF; RFZF ; FD]CS ; U9GM4 : JXIST
5Mf\$8 VG[: J; CFi HfYDfSFI ZT KP ; \YF VGL IJLJW 5JITVM DF8[, FAFUF/FG\ VG[
8\$FUF/FG\ VFI MHG SZ[KP ; \YF VF. P8LPVF. P DfAJFI ZDG TYF OL8ZGF VefF; R, FJ[KP VF
DF8[JfIOFS VFI MHG SZ[KP WMZ6 ! YL * Df VefF; SZTF AF/SM sA1fL5Rf DF8GL

VfzDXE/F R, FJ[KP HPAFAF/SNG[ZC]F vHDJFGL DOT ; JWF VF5JFDFVFL KP VF DF8[
 ; \YF JFIQFS VFI MHG SZ[KP SIDxGZzL DIC, F VG[AF/IJSF; GL SRZL VDNFJFN 5JZT
 JOMNZF ; RFI, T DIC, F SFGGL ; CFI Sjn|R, FJJFDFVFL[KP H[VUTU" DIC, FVMGL ; FDFHSA
 SF8]AS4 ZFHSLI 1F+[YTF VgI FI 4 XMF6 JUJZ[; FD[Z1F6 VG[DOT SFGGL ; CFI Sjn|
 R, FJJFDFVFL[KP H[VUTU" DIC, FVMGL ; FDFHSA SF8]AS4 ZFHSLI 1F+[YTF VgI FI 4 XMF6
 JUJZ[; FD[Z1F6 VG[DOT SFGGL ; , FC VG[; CFI G]SFD YFI KP ; \YF VG[Z1F6 VG[DOT
 SFGGL ; , FC VG[; CFI G]SFD YFI KP ; \YF HG] JFIQFS VFI MHG SZ[KP VF DF8[; \YF
 HNFvHNF IJ:TFZMFA; EFVMVG[IXIAZMG]VFI MHG SZL ; FDFHS HFUIT , FJJFG]SFD SZ[KP
 JFUZF TF, SFGF VFhMUS IJSF; GL ; FY[; FY[; FDFHSA VFIYS IJSF; DF8[zIDS IJSF;
 ; \YFG GLRGL 5JITVMG]VFI MHG JOF"Z___q_! DASI P

s! f DIC, F ZMHUFZL 4: JIGE"ZTF VG[; XISTSZ6 DF8[U]HZFT ZFHI DIC, F VFIYS IJSF;
 IGUD , LPGF ; CI MUYL :JXIST 5MH8 sJ<O'A\$ TYF VF. OFO 5ZLTF VgJI [ji J; FI
 DFUNXG Sjn|R, FJ[KP :YFIGS DIC, FVMGF :J; CFI HVMAGFJL DIC, F pnMUMX~
 SZJFG]VFI MHG SI P

sZF DIC, F VtI MNI Sjn|Cp/ UFDL6 DIC, FGMVFIYS DNNG]VFI MHGP

s#f GDNF 5MH8DF0)AF6DFU I[, UFD0FGF , MSMGF 5G0J; JF8GF 5] GMVG[TGf pS, G]
 VFI MHG

s\$f VFhMUS ; FC; MGF ; CSFZYL UFD0FGM VFIYS IJSF;

s5f 5I FJZ6GL HF/J6L DF8[J1FMpKZJFG]VFI MHG

s&f HDLGvIJCMBF , MSMVG[B[TDHZMG]; U9G AGFJJ]TYF TPG[:JZMHUFZL DF8[5JZT
 SZJF

s*f DL9FGF VUZDFASFD SZTF SFDNFZMGF ; DCMAGFJJFG]VG[TGf ; FDFHLSv VFIYS
 IJSF; DF8[SFD SZJ P

s(f IJLW 5JITVMG]Sjn|JFUZF ZFBJP H[DF8[DSFG VG[ALHL EF[TS ; JWFVMPeL SZJLP

s)f VF. P8LPVF. PDAIJLW 8p R, FJL :JZMHUFZL DF8[I JFGMG[T] FZ SZJF

s! _f 8FI ; D I MHGF VgJI [VFINJF; L EF. VMGL ZMHUFZL DF8[IJLW 5JITVMG]VFI MHG

s! ! f ; LP. POLP TF, LD JUMG]VFI MHG

s! Zf -afSZF~ I MHGF Cp/ ACGMDF8[VSLSGF 5tYZ T] FZ SZJFGF SFI G}; RF, G VG[
 ZMHUFZL p5, aW

s! #f BFNL UFDmMU AMGL ; CFI YL ACGMGL :JZMHUFZL DF8[5F50 Sjn|GL X~VFT SZJLP

s! \$f VFINJF; L VG[VMAIP; LP EF. ACGMDF8[VfzDXE/FVMAGFJJLP

s! 5f I JF HFUIT DF8[; D[GMSZJFP s! _f
s&f UJHZFT ZMHUFZ DFUNXS IX1F6 ; IDIT sUIMD; L; f4 JFUZF ov
UJHZFT ZMHUFZ DFUNXS IX1F6 ; IDIT sUIMD; L; f GL :YF5GF TFP_Zq! _q!) ((
UFWL HI VTGF ZMH JFUZF TF, SM VG[E~R IH<, FGF ; FDFHLS 4 VFIYS VG[; F: SITS IJSF;
DF8[SZJFDF\VFJLP VF DF8[
s! f :JZMHUFZ, 1FL VG[VFIYS IJSF; GF SFI SPMSZ[KP
sZf AF/ S<I F6 VG[DIC, F ptYFGGL 5JtTVMSZ[KP
s#f VFZMI , 1FL SFI SPMSZ[KP
s\$f 5I FJZ6, 1FL SFI SPMSZ[KP
s5f ; DFH ; JWFZ6FGF SFI SPMSZ[KP
VF DF8[; \YF GLR[5DF6GL 5JtTG\VFIMHG SZ[KP
s! f SM%I BZ IX1F6 VUJL SFDULZL CFY WZJLP
sZf 5LJFGF 5F6LGL ; D: I FVMVU[Cj0554 SJFVMZLRFH"SZJFGL 5JtT SZJLP
s#f C:TS, F VG[CFYXF/4 DF8LSFD 4 SJEZL SFD HJF CjGZ S/F GF pnMUMGF IJSF; G)
VFIMHG SZJP
s\$f BFNL VG[UFDIMMUGL 5JtTVMG[JWFZ[DCTJ VF5J\VG[:JZMHUFZ, 1FL SFI SPMX~
SZJFP
s5f UfdI SFZLUZM C:TS, FGF SFZLUZMJUZG]; U9G AGFJJ\VG[5NXG ; CJRF6 D\FVMG\
VFIMHG SZJ\
s&f UFD IJSF; GL 5JtTVMCFY WZJL VG[UFDL6 VFJF; VG[UFDL6 ; OS IMHGFVMCFY
WZJLP
s*f DIC, F VG[AF/IJSF; VG[DIC, F S<I F6 VU[VFIYS 5JtTVMCFY WZJLP
s(f VW4V5U4 ACZF4 DJF j I ISTVMG[DNN SZJFGF SFI SPMSZJF
s) f IX1F61F+[GFGF AF/SMDF8[AF, JFOL VG[VfzD XF/F X~ SZJL
s! _f XF/F 4 KF+F, I 4 WMDLI FWZ4 JSU J]g; CM:8[X~ SZJL
s! ! f , MSHFUITGF SFI SPM4 ; F: SITS SFI SPM4OFI ZM EHG4 , M5YF4 , M5; ULT4 ZF; UZAF
JUZF SFI SPMUMJJF
s! Zf TF, ID ; C pt5FNG SjnMX~ SZJF
s! #f UfCS ; Z1FF VUJL 5JtTVMSZJLP s! ! f

#P& :J{rKS ; jF ; U9GIG}jI J:YFT+

HI FZ[A[S[T]YL JW]jI ISTVM E]jF Y. G[V]S ; DF8[SFD SZ[K[t]IFZ[TDGL
JrR[SFI M ; tTF VG[OZHIMGL JCR6L SZJL 50[KP VF SFD jI J:YFT+G]KP VFI MHGDAGSSL
SZ[, F SFI S]DG[5IZ5]S"SZJF jI J:YFT+GL ZRGF YFI KP HYL SM 56 SFD SZJFG]ZCL G HFI
VG[SM SFD A]jOF. G HFI P

#P&P! jI J:YFT+ 0 VY"VG[; DH]T ov

s! f ; FDFgI wI jI GL 5FI%T VY[AG[,]NZS 5SFZG]DFGJLI ; U9G VB, [jI J:YFT+

sZF R[8Z AGF0GF DT[-jI J:YFT+ S[5]AW VB, [A[S[T]YL JW]jI ISTVMGF ; CSFZYL YTL
5]jItTVMGL 5wWIT P^ ^

s#f HI MH"VFZ 8ZLGF DT[-VSDGF wI jI MGL 5FI%T VY[H~ZL SFI MVU]GF IG6'4 UM]J6L
TYF T[SFI MGF VD, DF8[HJFANFZ jI ISTVMJrR[; TF VG[HJFANFZLGL :508TF VB, [
jI J:YFT+ ^ ^s! zf

; RF, GGL ; 0/TF DF8[jI J:YFT+V[VUtI G]SFI "KP jI IST UD[T]B, L AFCM] CM
56 VGL XISTGL DI FNFGF SFZ6[VD]S H SFI "5Z NBZ]B ZFBL XSP SFI MGL JCR6L ; FY[H]NL
H]NL jI ISTVM JrR[; tTF4 ; AWMGL :508TF SZJL 50[KP ; RF, GGL ; 0/TFGM VFWFZ
jI J:YFT+GL SFI 'FDTF 5Z KP ; RF, G V[V]SDG]DUH K[4TM]jI J:YFT+ VG]XFHIZS DF/B]
KP

➤ jI J:YFT+GL 5]S]I F ov

s! f C[T]VMGL HF6SFZL sZF SFI MGL I FNL s#f SFI "HYMAGFJJF s\$F :YFG IGI` RT SZJF s5f
; tTF VG[HJFANFZLGL ; M]6L s&f VFWZ ; AWMGL :YF5GF

:J{rKS ; jF ; U9GM 56 VGF wI jI M 5IZ5]S"SZJF jI J:YFT+GL ZRGF SZ[KP wI jI M
VG[5]jItTG[S]jN]DFAZFBLG[H]H]NL ; \YFVMH]NFvH]NF 5SFZGF jI J:YFT+ ZFB[KP DMBFEFU]
SFI"VG] FZ TYF ; IDIT 5wWIT JWfZ[5]RI, T KP 8]SF UF/FGF wI jI MI; wW SZJF SFI "VG] FZ
jI J:YF T+ HI FZ[, FAFUF/GF wI jI MDF8[; IDIT jI J:YFT+ 56 HMUF D/[KP 5]jItTGM5SFZ4
SFI "IJ:TFZ4 , FEFYLG]M5SFZ4 ; ZSFZL IGT]VMJU]Z[5IZA/M]jI J:YFT+GL ZRGFDFA]DCTJGM
EFU EHJ[KP

SB, LS :J{rKS ; \YFVMG]jI J:YFT+ J{7FIGS 5wWIT; ZG]VG[UM]JFI[,] HMUF D/[
K[4TMSB, LS ; \YFVMDFA]jI J:YFT+ DFAVEJL SM R]S; F. HMUF D/TL GYLP

#P&PZ 5; NULI ST :J{rKS ; JF ; U9GMG}jI J:YFT+

➤ VFDMM TF, SFGI :J{rKS ; \YFVMov

s! f zL ; ZEF6 ; FJHIGS S/J6L D 0/4 ; ZEF6 ov

; \YFGMDpI wI I X{FI6S 5J1tTVMGMIJSF; VG[IJ:TFZ SZJFGMKP VF DF8[; \YF5F; [I MuI ZLT[UMØJFI [, }jI J:YFT+ KP HNFvHNF SFI M DF8[V, U V, U HJYM KP HDA GF6FSLI IJEFU4 VFI MHG IJEFU 4 AFWSFD IJEFU4 X{FI6S SFI MGM IJEFU4 IX:T VG[VSXGL ; IDIT JUZ[KP NZS IJEFU 5MFFG[; M5FI [, }SFD SZ[KP VG[JFIQ'S ; FWFZ6 ; EFDAS[8÷8L D0/GL DL8LUDFA5MFFGF SFI MGMVCJF, VF5[KP

; \YFGF VGF SFI M DF8[SB, IS ; IDITVMGL ZRGF SZ[KP HDAJCLJ8L ; IDIT4 VFI MHG ; IDIT4 GF6FSLI ; IDIT4 IX:T ; IDIT4 5JX ; IDIT 45ZL1F ; IDIT DpI KP VFJL ; IDIT SFI DL S[SFD, Fp CM KP TYF SFI JFCS VG[; , FCSFZL ; IDITVM 56 KP :J{rKS ; JF ; \YFVMGF ; RF, G DF8[; IDIT jI J:YFT+ JWZF[VG[S/ CM VD , FU[KP S/J6L D0/ AF/DINZYL , . SM, H ; JMLG}TYF jI J; FII S DFUNXG DF8[VF. P8LPVF. P IX1F6 VF5[KP ; \YFGF AWF H VSDMDA X{FI6S VG[IX1F6[TZ 5J1tTVM DF8G}jI J:YFT+ I MuI ZLT[UMØJFI [, }KP AF/DINZ4 5FYIDS XF/FDAJU1X1FS wJFZF X{FI6S VG[IX1F6[TZ 5J1tTVM TYF DfwI IDS4 prRTZ DfwI IDSDFAJU1X1FS p5ZFT H[T[IJQFI GF IG06FT IX1FSMwJFZF IX1F6 SFI "YFI KP SM, H S1FFV[H[T[IJQFI GF TH7MwJFZF IX1F6SFI "YFI KP ; \YFGL HJNLvHJNL XFBFVMDA VFI MHGGF VD, ISZ6 DF8G}jI J:YFT+ UMØJFI [, }KP

sZF XFITUFD IGDF'6 D 0/ v T6KF ov

; \YF ; DFH IJSF; DF8[SFD SZ[KP HDA VFZMuI 4 IX1F64 UZLAL IGJFZ64 ; \SFZ I; RG4 pHF"VG[5F6L AREJM jI ; GD]ST4 VIC\ f4 SNZTL VG[VFSI:DS VFOTMDA; CFI HJF 1F+[SFDULZL SZ[KP VFJL HJNL v HJNL SFDULZLGF , 1I FSMG[5CMRL J/JF ; \YF jI J:YFT+GL ZRGF SZ[KP HDA

s! f VFI MHG IJEFU ov H[; \YFGF pNXM5IZ56"SZJF SFI IXIAZ4 ; IDGFZ4 S{54 ZFI+ ; EFMJUJZG}VFI MHG SZ[KP

sZF 5RFZv5[; FZ IJEFU ov TG}SFD , M5MDA HFUIT , FJJFG}K[P DFICTL VG[DFUNXG DF8[ZI0I MSFI SP4 JTDfG 5+MDA HFCZ BAZ VG[; DFRFZ4 RM5FGLI f4 DJu}hLG VG[5]:TSFVMMK5FJJF VG[JCRJFGL SFDULZL SZ[KP

s#f GF6FIJEFU ov HG}SFD SFI SPMDf8[YGFZ BRGL jI J:YF SZJFG}KP VFJMBR"NFG4 EB S[; BEJT wJFZF VYJF ; ZSFZL ; CFI wJFZF D/JJFDFAVFJ[KP

s\$F AHB IJEFU ov HG)SFD HNFvH)NF SFI SPMDA\VMFIHT BRG)5DF6 GSSL SZ[KP HGF
VWFZ[S], SB, MBR"YX[T]GSSL SZ[KP

s5f ; \$, G IJEFU ov H)NlvH)NL :J{rKS ; \YFVM4 ; ZSFZL V}Hg; LVM4 IJSF; ; \YFVMVG[
; ZSFZ ; FY[; \$, G SZL D0/GL 5JItTVM; FY[D/ A; FOJFG)SFD SZ[KP

D0/GL IJIJW 5JItTVMGF VD, LSZ6 DF8[56 H)NL H)NL jI ISTVM JrR[SFDGL
JCR6L SZJFDA V}J[KP H[VG]; FZ SMDL V}B, F; VG[EF. RFZM UFD :JZFH VG[UFDL6
IJSF; 4 UFD :JrKTF VG[VFZM}I 4 UFD IX1F6 VG[HFUIT4 5I FJZ6GL HF/J6L VG[5N}F6
IGJFZ6 H}JF SFDML JCR6L 56 ; \YFG SDRFZLVMJrR[SZJFDA V}J[KP

➤ HA; Z TF, }FGL :J{rKS ; }JF ; \YFVMDA}jI J:YFT}+ ov

s! f IJSF; ; \YF v ; }8Z ONZ O}J, 5D}84 H }A; Z ov

E~R IH<, FGF AFZF IJEFUDA; FDFHLS VFHYS 1F}+; S}I ZLT[SFI ZT VF ; \YF KP
HG); RF, G VFW)GS -A[YFI KP VFDIM4 HA; Z VG[JFUZF TF, }FSGF VIT5KFT IJ:TFZMDA
VF ; \YF SFD SZ[KP 8}F UF/FDAH VG F SFI "YSL VF ; \YFV[36L 5JIT SZL KP ; FY[; FY[
; DFHGM; CSFZ 56 D?I MKP, }SM[56 ; \YFGL 5JItTGL 5X\ F SZL KP ; \YFG}jI J:YFT}+
I+:TZLI KP ; F}L p5Z AM"VMD OLZ}8Z s8÷8 AM}F KP DwI DAF}N}IGI FDS KP VG[GLR, L
; 5F8LV[S}N}GF SFI SZM KP AFZF IJEFUGF +6}I TF, }FDA; \YF SFI ZT KP VG[; \YFG}
SFI F", I TF, }FGF JO}DYS[V}J, }KP

8÷8 AM"



S}N}IGI FDS



SFI SZM

8÷8 AM}GF VwI 1F OMP. gNLZF ICZJ[KP SFI SFZL IGI FDS V}S VG[ZL; M, "5; G V}S KP
; \YFGL 5}F ; \YFVMDA}56 S}N}GF D}I SFI STF"VG[; CFIS SFI STFVM KP ; \YFDA}M}H}8
JS"VG[VFI MHGGL VD, LSZ6G)SFD SFI STFVM SZ[KP T}VM, }SMGF ; LWF ; }SDF CM KP
; \YFG H)NF H)NF SFI MDF8[SFI STFVMG[TF, LD VF5JFDA V}J[KP

sZF 5}N}XS AF/ ; Z1F6 D 0/vHA; Z ov

AF/ IJSF; 1F}+[SFD SZTL VF ; \YF KP ; \YFGL 5JItTDA}D}I t}J[IGZFWFZ4 VGFY 4
UZLA 45KFT VG[TMDFGL AF/SMDF8[ZC}FvHDJFGL VG[T]; FD[; CIX1F6 VG[ZMHUFZ, 1FL
5JItTVMGL TF, LD VF5JFGL SFDULZL SZ[KP VF ; \YFG}jI J:YFT}+ Z{BS 5}FZG)KP ; F}L
p5Z 5D}B CM KP VG[; F}L GLR[; \YFG SDRFZLVMCM KP

; RF, S D0/

5D]B sIH<, FGF 5fT VMO; Z VG[Vf; L:8g8 S, §8Zf
↓

RZDG s; \YFGF ; eI MwJFZF 5; N YFI Kf

↓

DfGND\+L s; \YFGF ; eI MwJFZF 5; N YFI Kf

↓

; eI zLVM s R}6L wJFZF R}fI K[TYF VFDIM VG[HIA}; Z
↓
TF, §FGF JUvZ VIWSFZLVMF

;]5}8}0g8 s; RF, S D0/ IGD6§ SZ[Kf

↓

I; IGI Z S, FS"

↓

H]GI Z S, FS"

↓

58fJf/f

; \YfGL SFDULZIG[; Z/ AGfJJFGf C[TYL NFG IJEFU4 JCLJ8 IJEFU4 N}BZ}B VG[
V\$X IJEFU4 Z; MOf IJEFU4 IX1F6 IJEFU4 VFZMuI IJEFU4 ; fO; Of. VG[X6UFZ IJEFU4
IX:T IJEFU H]f IJEFUGL SFDULZL YFI Kf Af/SMDFYL 56 H]NL H]NL SFDULZL Df8[;]fVM
,]fDf\VFJ[Kf SDRfZLVMGL ; tTF DI fINT ZfBJfDf\VFJ[Kf VG[Af/SMGF VFZMuI 4 IX1F6
VG[; fO ; Of. GL HJfANfZL SDRfZLVMGL CM Kf

; DfHGF IX1fT VG[5]TI09T S}B, FS , M}M VfhLJG ; eI Kf T]MM56 ; RF, G VG[
JCLJ8Df\VuTI GL E]DSf EHJ[Kf ; \YfDf\SFd SZTL NZ} jI ISTGL ; tTF VG[HJfANfZL
:508 Kf Af/SMGL ; fzv; Ef/ VG[Sf/HL Df8[; \YFGf SDRfZLVMGL ; \YfDf\H ZC}f6GL
; J, T pEL SZJfDf\VFJ[Kf J/L ; DI fTZ[SDRfZLVMGL SFDULZIG]D}fI fSG YT]ZC[Kf Vf
Df8[TF, §f VG[IH<, FGF JUvZ GF VIWSFZLVM H]f S[DFD, TNfZzL4 D}HL:8}zL 4 VFZMuI
VIW1fSzl4 ; S", >g:5}8Zzl4 IH<, f ; DfH ; }1f VFWSFZLZL TYf T}GM:8fO JBTMJBT

; \YFGL T5F; VG[D], FSFT SZTF ZC[KP HYL AF/SMGL IX1F64 VFZMLI VG[Vgl ; CFI S
5JItTGL ; DL1FF SZ[KP

➤ JFUZF TF, SFGL :J{rKS ; JF ; \YFVMov

E~R IH<, FGF AFZF IJEFUGM ; FYL 5KFT VG[NIZIF. IJ:TFZGM BFZFXJF/L
HDLGJF/MIJ:TFZ KP HGL J:TL DMBF 5DF6DA VFINJF; LVMGL VG[VMK] E6[F , MSGL KP
HIA VFIYS VG[; FDFHLS 5KFT JU" JWFZ[KP VF IJ:TFZGF ; FDFHLS4 VFIYS IJSF; DF8[
JL; DL ; NLGL 5BFC]TGF N; SFDAW6L :J{rKS ; JF ; \YFVM VD, DA VFEJL VG[WLD[WLD[
VPGL 5JItTVMGMIJSF; SIMVG[SFI 1F+ TYF IJ:TFZ 56 JWFIM JFUZF TF, SFGL W6L AWL
:J{rKS ; \YFVM 5SL s! f zIDS IJnf5L9 VG[sZF UHZFT ZMHUFZ DFUNXS IX1F6 ; IDIT
sU[D; L; f Dbl KP

s! fzIDS IJSF; ; \YFG4 JFUZFov

HG; DNFI DA VFIYS VG[; FDFHLS ZLT[5KFT ZCL UI[F , MSGL gI FII IJSF; ; FY[
UHZFTGF 5KFT 1F+GF ; FJ1+S IJSF; DF8[JRFHLS E]DSFYL SFI "SZTF SB, FS DFGJTEJFNL
XEfKS SFI SZMM[E]UF D/L !) (\$ DA-zIDS IJSF; ; \YF ^ ^ X~ SZIP 5KFT zIDSML
gI FI V5EJL ; DFHDATVM:JDFGEZ HLJ[VUM; \YFGMpnX KP Kf, F JL; JOFYL SFI ZT VF
; \YFDAIX1F64 ZMHUFZL4 DIC, F IJSF; GL VG\$ 5JItTVMYFI KP s! #f

; \YF VGF pnX 5IZ5B"SZJF ; ZSFZ[VHg; LVMALHL :J{rKS ; \YFVM TYF JFUZF
VG[UHZFT ZFHI DA VFEJ, L DMBL S5GLVMGM ; CIMU , [KP ; \YFGL ; DU[UHZFTDA _)
sGJf XFBFVM K[VG[! Z_ HB, F SFI SZMSFD SZ[KP s! \$f ; \YFG]jI J:YFT+ jI JI:YT ZLT[
UMJFI [,]KP ; \YFDA Dbl tJ[Z{BS jI J:YFT+ HMUF D/[K[5ZT]NZ\$ XFBFDAIGI FDS VG[
5JItTGF Dbl SFI SZ CM KP JFUZF TF, SFDA; \YF

s! f A1FL5RGL VFzDXF/F sZF VF. P8LPVF. s#f SFGGL ; CFI Sbn|s\$f ; \SFZ Sbn|

s5f :JXIST 5MH\$8 s&f JMBZXD 5MH\$8 s*f VF. POA<I P0LP5L

VF p5ZFT ZFCT SFI M VG[; J[SFDULZL 56 SZ[KP ; \YFG]jI J:YFT+ GLR[5DF6[
HMUF D/[KP

; \YFG]SFD DMBF EFU[5MH\$8 :J~5[CM KP ; \YF 5MH\$8 5DF6[jI J:YFT+ UMJ[
KP VB, [SFI G; FZ jI J:YFT+ 56 HMUF D/[KP UHZFTDA VFEJ, F IJGXS E\$B 5KL 5B0
J; GGL SFDULZL VG[ZMHUFZL ; HG 1F+; \YF 5MH\$8 SFI "VG[; J[SZ[KP

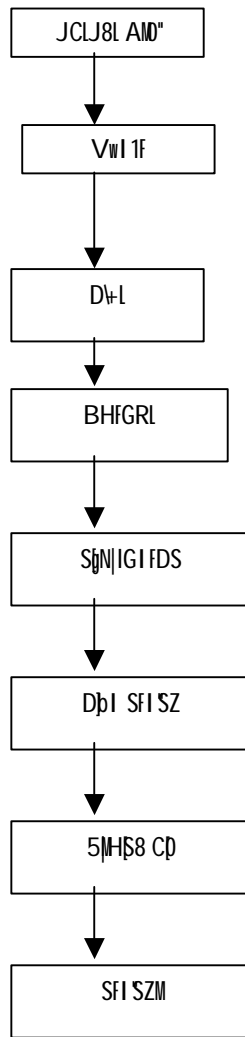

sZF UjHZFT DFUNXS IX1F6 ; IDIT sUjND; L; f4 JFUZF ov

ALHL VMS8MAZ !) ((GF ZMH UFWLHLGF HgDING[:Y5FI j, L VF ; \YF 56 JFUZF
 IJ:TFZDF SFI ZT KP H[DpI tJ[; ZSFZL IMHGFGF VD, LSZ6GL SFDULZL SZ[KP ; ZSFZL
 IMHGFMUFD0FGF , FEFYL" ; jL 5CMRF0[KP HGM DpI C[T] :JZMHUFZL wJFZF ; DFHGMVFIYS
 IJSF; SZJFGMKPBF; SZLG[ACZF4 DJJF 4 V5U VG[VW , MSMDF8[ZMHUFZLGL GJL GJL TSM
 XMV[KP VG[T[5pff6[TPG[DNN~5 YFI KP J/L DIC, F IJSF; VG[AF/ S<I F6 1F+[56 ; \YF
 SFD SZ[KP ; \YFDF:J{rKS ; \YF T\# HMJF D/[KP

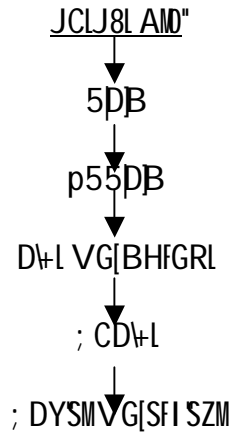

; \YF 5NXG VG[C:TS, FGA JRF6 D/F4 TF, LD VG[VM5JUMIXIAZ VG[IJIJW
 CIZOF. VM JUZ[DF8[5MH58 JS"SZ[KP ; ZSFZL VHq; LVM4 ; ZSFZGF HJNFHJNF IJEFUMGF ; FY
 VG[; CSFZYL ; \YF ZMHUFZL ; HG VG[; DFH IJSF; GL SFDULZL SZ[KP

VFD HJNL HJNL :J{rKS ; JF ; \YFVMGF pNXM VG[SFI M ; DFH IJSF; VG[VFIYS
 ptYFGGF H CM jI J:YFTwDFW6L AWL ; fdI TF HMJF D/[KP , UEU AWL ; \YFVMGM8=8L
 D0/ CM KP H[V5]IF AMOL SCJFI KP HGF 5Z ; \YFGF 5DB VG[VwI 1FGM5pffJ HMJF D/[
 KP HMs[SFI 5JItTVM 5DF6[HJNL HJNL ; \YFVMGF jI J:YFTwDFIEgGTF 56 HMJF D/[KP
 NFPTP XFITUFD IGDF6 D0/ VG[IJSF; ; j8Z ONZ 0J, 5Dj8G) zIDS IJSF; ; \YFG)
 jI J:YFTw JW]jI JI:YT VG[UMJFI[, \HMJF D/[KP HI FZ[AFSLGL ; \YFVMGF jI J:YFTwDF
 CH)W6F ; WZFVMSZJFGF AFSL KP

#P* :J{rKS ; JF ; U9GMDA[G]TtJ ov

; RF, G V5 VJL 5S]IF K[HDFwI | I; lwW DF8[DFGJLVMS[SDRFZLVMS]I tGMH~ZL
 KP ; RF, G V[SDRFZLVMSF; YL SFD , JFGL S/F KP SDRFZLVINGF ; CSFZ IJGF SX]H Y. XS[
 GICP ; RF, S[; 0/ YJ)CM TMT6[CFY GLRGF SDRFZLVING[DFUNXG VG[NMZJ6L VF5L TPG[
 SFI "SZJF DF8]; TT 5M; FICT SZJF HM VP

GTFULZL S[G]TtJ ; RF, GG)DCTJG)VU KP T[V5 ; FWG K[HGF JO[NMZJ6L VG[
 DFUNXGG)SFI "V; ZSFZS AG[KP ONP HI MH"VFZP 8ZL , B[K[S[; RF, SING)SFI "; RF, G SZJFG)
 K[VGM VY" V[K[S[TD6[TFANFZMG[G]TtJ 5Z] 5F0JFG) KP V5DGL ; 0/TF DF8[AWF
 SDRFZLVMDA)wI | I; lwWGL . rKf4 ; WZJFGL TDgGF VG[; CSFZGL EFJGF pt5gG SZJL HM VP
 #P*P! G]TtJ 0 VY" VG[; DH)T ov

s! f zL I5I ; GF DT[-5Z:5Z 5M; FICT SZJFGL 5S]IF V5, [G]TFULZL ^

szf ONPHI MH"VFZP8ZLGF DT[-5Z:5Z ; DFG wI | GL I; lwW DF8[:JfKfV[5]I tG SZJF , MSM5Z
 V; Z SZJFGL 5JItTG[G]TFULZL SC[KP

s#f VmK0MD"VG[AZLGF DT[-G[TFULZL V[VVL XIST K[HGF wJFZF SM 56 5\$FZGF NAF6GM
p5I MU SIF"IJGF TFAFZMGF HY 5F; [YL :JfKfV[. IrKT SFD , [JFDFVfJ[KP
VFD G[TFULZLV[VVL XIST K[S[H[wJFZF DFGJLVMGF ; DÇ 5F; [YL IGWFZLT SFIM
SZFJL XSFI P

➤ G[TrJGF , 1f6Mov

s! f VGJI FILVMVYJF TFAFZM sZF G[TrJGM:JLSFZ s#f ; FDFgl wI|| s\$f
SFDULZL ; AWM s5f ICTMGL V\$TF s&f UITXL, 5\$LI f s*f VFNX"VFRZ6 s(f 5|t; FCG

➤ G[TrJGL 5wWITVM

s! f VF5B]N S[; ZDBtI FZXfCL G[TrJ ov

H[; RF, S Vp DFGTMCMM K[S[TF CFY GLR[SFD SZTF , MSMG[:JfKfV[SFD SZJFGL
Kß G CMJL HM Vp SFZ6 S[HM Vp TMMSZX[SF "AZFAZ GCL\YFI P HI f IGZ1FZ4 OZ5MS VG[
IAGTF, LDL SDRFZL CM tI fVf 5wWIT p5I MJL KP

sZF , MSXFCL q ; CEFULNFZLq D; , TL G[TrJ ov

TFAFZM 5F; [YL SFD , [JFGL VF , MSXFCL 5wWIT KP TPAfDctJGF IG6'1M , [TL JBT[
CFY GLRGF DF6; M; FY[RRF"IJRFZ6F SZJFDFVfJ[KP VG[TDGF ; RGMDFUfJJFDFVfJ[KP
s#f Kßf NMZGL q D\$TlJCFZGL 5wWIT ov

; RF, S Vp]DFG[K[S[jI ISTUT SDRFZLVML ; [JF%T XISTVMACFZ , FJJF DF8[TF[
TGL . rKfV[SFD SZJFGL Kß VF5JL HM Vp NZ\$ jI ISTG]:JDFG ; RJFI P SFD SZJFG]D\$T
JfTFJZ6 VF5JFDFVfJ[TM5IZ6fDM; FZF VFJ[KP

#P*PZ 5; NULL \$T :J{rKS ; [JF ; U9GMDfG[TrJ ov

s! f zL ; ZEF6 ; FJHIGS S/J6L D 0/4 ; ZEF6 ov

zL ; ZEF6 ; FJHIGS S/J6L D0/4 ; ZEF6DA5pB TZIS(!)\$\$ YL V\$ H jI IST
IAGCZLO ; [JFVM VF5L ZCL KP V[AfAT V[JFTGM 5ZfJM VF5[K[S[S/J6L D0/DAfG[TrJ
, MS5; NULG] VG[, MSp5I MJL KP 5pB4 p55pB VG[D+lzl VF +6|| V\$; FY[Af LG[
D0/GF Vgl CMNfZMVGf; eIM; FY[RRF"IJRFZ6F SZLIGTL lJQFI S IG6'1MSZ[KP GJF JUM
X~ SZJFGf CM 4 DSFGG] AfWSFD CM P SM ;]JWFVM pEL SZJFGL CM VF TDFD SFIM
; FDFgl ; EFGF VHgOFDAfRRF"IJRFZ6FGF VT[SZJFDFVfJ[KP ZM[ZMHGF JCLJ8DA; RF, SM
NB, ULZL SZTF GYLP

sZf XFITUFD IGDf% D 0/4 T6Kf ov

XFITUFD IGDf% D0/ T6KFGF ; RF, G VG[JCLJ8L DvLzL ; \YFG : YF5S JBTYLH
SZ[KPVCIV F G[^tJ IDz 5SfZG\HMWF D/[KP Sß, IS JBT , MSXfCL -AG\TM Sß, IS JBT
; ZD]BtI FZXFCL H\J\HMWF D/[KP ; \YFG\8÷8LD0/ KP 8÷8LVM ; FDFgI ; EFDfCFHZL VF5[
KP DCNVX[SFI M I MHGFVM 5JtTVMGMSFI SÐ JUZ[DvLzL JCLJ8L SDRFZLVM ; FY[A] LG
T\ FZ SZ[KP ZMHZMHGF JCLJ8DA56 DvLzL ; S\I Z ; , [KP
s#f IJSF ; ; \j8Z ONZ OJ, 5Dj8 4 H \A] Z ov

IJSF ; ; \j8Z ONZ OJ, 5Dj8G) ; RF, G S\N:Y SFI F", I VDNEJFNYL YFI KP H[wI I M
SFI SPM I MHGFVM JUZ[GSSL SZ[KP VG[SZJFGF SFDNGL I FNL AFZF IJEFUGF VD, ISZ6
SFI F", I MG[DMS, L VF5JFDF VEFJ[KP : YFIGS S1FFV[VEFJ UfDL6 ; DY'G S\NMG[VD]S BR"
SZJFGL S[VDS SFI M:JTv ZLT[SZJFGL Kß CM KP

VF I; JFI VCJF, ACfZ 5FOJM IC; FAM ZFBJF4 BR"SZJM VFJS D/JJL 4Ufg8GL
IJW SZJL VEFJ AWF SFI MDpI VMDL; SZ[K[Vß, [VX[G^tJ S\N:Y VG[VF5B]N SZL XSFI P
s\$f VmhJXG CMD s5fN]XS Af/ ; \Z1f6 D 0/4 HA] Zf ov

5fN]XS Af/ ; \Z1f6 D0/4 HA] ZG]G^tJ NIF/]VG[, MSXfCL KP ZMHvZMHG]JCLJ8
VMDL ; ; \5j8j0g8 SZ[KP HI FZ[VFBF JOFGL 5JtTVMG]VFI MHG 4 j I J: YF JUZ[8÷8 AM]SZ[
KP GF6fSLI BRGM VNFH D]JM VFJS D/JJL4 Af/S<1f6GL 5JtTVM SZJL JUZG\
VFI MHG ; FDFgI ; EFDfYFI KP HI FZ[TGF VD, ISZ6GL SFDULZL SDRFZLVM[SZJFGL CM
KP

s5f zIDS IJSF ; ; \YFG4 JFUZF ov

zIDS IJSF ; ; \YFG JFUZFG]DpI SFI F", I JONZF KP HI FYL ; RF, G YFI KP DGHU
OLZ]8ZzLq VwI 1fzLGF CFYDFAWL ; tTf S\N]T YI[, L KP HM S[T]VM 8÷8LVM VG[; C I MJL
; \YFVINGF CMNfZM ; FY[pN]XMGSSL SZJDF4 5MH]8 WOTZ DF8[4 Ufg8 D/JJF DF9[DCtJGL
5JtTVMDF8[RRF"IJRFZ6F SZ[KP HNL HNL 5JtTVM5Z N]Z]B ZFBJF DF8[RRF"IJRFZ6F
SZ[KP HNL HNL 5JtTVM5Z N]Z]B ZFBJF DF8[;]ZJF. hZ ZFBJFDF VEFJ[KP VG[TDGF
YSL 5JtTVMG]DkI fSG SZ[KP

s&f UJHZFT ZMHUFZ DFUNXS IX1f6 ; IDIT4 JFUZF ov

UJHZFT ZMHUFZ DFUNXS IX1f6 ; IDITGF JCLJ8L DF/BFDF5D]B VG[DvLzL DpI
KP ; \YFG] ZMHvZMHGF ; RF, G VG[JCLJ8DA T]VMzL H ; S\I E]DSF EHJL ZC1F KP
SDRFZLVMCUFDL WNZ6[ZFBJFDF VEFJTF CM 4 5D]BzL H ; \YFDF; J":J KP

; RF, G VG[G[ΓTJ AG[V\$ALHFGF 5I FI KP ; FZF G[ΓTJ IJGF ; RF, GGL ; 0/TF GYLP
H~ZLI FT D)HAG)G[ΓTJ IJGF ; RF, GGL ; 0/TF GYLP H~ZLI FT D)HAG)G[ΓTJ CMJ)H HM VP
G[TF , MSXFCLDA DFG[K[S[VF5B)NXFCLDA T[DctJG)GYL 5ZT] DFGJLVINGF ; D)CG[NMZJ6L
VG[DFUNXG VF5L IGWFZLT SFI MSZFJL wI | MI ; wW SZJFDA DctJFGL SFDULZL SZ[T[; 0/
G[ΓTJ KP

#P(:J{rKS ; [JF ; U9GMGL DFICTL ; RFZ jI J:Yf ov

HIF 56 A[S[TYL JW]jI ISTVM EUL Y. G[V\$; DFG wI | DF8[SFD SZTL CM tI A
TPGL JrR[YTL DFICTLVINGL VF5v, [Vβ, [DFICTL ; RFZP ; FZF ; RF, G DF8[; RGFVM C\$DM
4 DFICTLV4 IJRFZMJUZGL VF5v, [VIGJFI "KP ; \YFGF IJSF ; DF8[DFICTL ; RFZ SFI "BA
DctJG)KP

#P(P! DFICTL; RFZ 0 VY"VG[; DH)T ov

; IPHL AMJGGF DT[-IJRFZMVG[; DHXISTGF IJIGDI G[DFICTL ; RFZ SC[K[^ ^
,] V[GGF DT[-HIFZ[SM jI IST Vgi GF DGD\VD\$; DH pEL SZJF DF8[T[H[SA
SZ[K[T[AWFGM ; ZJF/M Vβ, [DFICTL ; RFZ TPA SCJFGL4 ; FE/JFGL VG[; DHJFGL
5wWIT; ZGL VG[; TT 5\$|IFGM; DEJX YFI KP ^ ^s! 5f

Z! DL ; NLV[7FGGL ; NL KP DFICTLVINGL 7FG V[SM 56 ; FC; GL XIST KP SM
56 ; U9G V[:J{rKS CM 4 WWFSLI CM S[; ZSFZL CM TPA DFICTLVINGL H~Z 50[H KP ; FZF
DFICTL ; RFZ DF8[I Mi DfwI DGL 5; NUL4 EFOFFGL :508TF4 pNXINGL :508TF4 ; FYL
SDRFZLVINGL VFJOT VG[SFX<I BA DctJGF KP I Mi DFICTL ; RFZ YL ; RF, G ; Z/ AG[KP
SFI "FDTF JW[K\$ SFI "AJOFT)GYLP SDRFZLVMD\ SFI ", VMF JW[K\$ VG[TPGL JrR[DFGJLI
; AVINGL :YF5GF SZL XSFI KP VFJMDFICTL ; RFZ +6 ZLT[Y. XS[KP

sVF J{WS VG[VJ{WS

sAlf DF{BS VG[, |BT

s; lf pWJUFDL 4 IGdGUFDL VG[; DS1F DFICTL ; RFZ

DFICTLVINGL V; ZSFZS VG[VY'5β" VF5v, [DF8[TGF I Mi DfwI DGL 5; NUL YJL
HM VP VFJF DfwI DMs; FWGMF GLR[DHA KP

s! f , |BT DfwI DMsZDF{BS DfwI DM s#f ; xl vzfjI DfwI DM s\$f VIJIW; ZGL JFTRIT

:J{rKS ; [JF ; U9GMDF DFICTLVINGM IJIGDI BA DctJGM KP VFJL DFICTLVMA[
5SFZ[D/J[KP

s Af VFTZS DFICTL ; RFZ ov

HFA; \YFGF 5DJB4 D\+L4 CMN\FZM4 ; eI M SFI SZMVG[; DYSMwJFZF VFJL DFICTLVM
 GM IJGDI YFI KP ; \YF H[1F+ VG[IJ:TFZDASFD SZTL CM tI FGL 5IZI:YIT4 JFTEJZ64
 EFUM, S VG[SJNZTL 5IZA/M ; \YFGL SFDULZL4 D\I KSG4 V; ZSFZSTF4 H~ZL ; WZFVVMVG[
 ; RGMJUZ[DF8[VFTZLS DFICTL ; RFZ p5 I MJL KP VF DF8[JFTRLT4 VUT D], FSFT4 ; \YFGF
 ; eI MGL DL8LU JUZG\ VFI MHG SZ[KP S\B, IS JFZ ; \YF TGL SFDULZLDA; WZFVJWZF VG[
 ; RGMDF8[SFI SZMG]; D, G ZFB[K[VG[5IZ; V\FNG\56 VFI MHG SZ[KP SFDULZLGF D\I KSG
 DF8[VCPJF, 56 T\ FZ SFZJ[KP VFJL DFICTLVM, [BT4 DF\BS S[15\8 S[GSXF VG[IR+MDF=
 56 CM XSP RZL8L SID`GZ4 GNV6L VIWSFZL JUZ[5F; YL 56 DFICTLVM D/J[K[VG[
 DMB, FJ[56 KP CJ[TM :J[rKS ; \YFVM 56 ; J[VG[HG; 'S" SFDULZL SZ[KP ; DFHGF
 HNFvHNF 5] GMVU[5] GFJI, AGFJ[KP VG[V[ZLT[DFICTLVM D/J[KP

s Bf AFCI DFICTL ; RFZ ov

:J[rKS ; JF ; U9GMVFH[AFCI JFTEJZ6GF ; TT ; 'SDF\ ZC[KP H[1F+ DAVG[H[
 IJ:TFZDASFDULZL SZ[KP TDFAAFCI 5IZA/MSJF K[m VG[S\B, F AN, FIF K[m VGF 5Z ; TT
 GHZ ZFB[KP VF DF8[; ZSFZGL HJNLvHJNL V\Hg; LVMM ; ZSFZL BFTFVMVG[IJEFUM; FY; TT
 ; 'SDF\ ZC[KP; DFHS<IF64 VFYYS IJSF; IGUDM 8FI A, ; A% FG4 GFAF04 IH<, F pnMU
 S\N\ UFD IJSF; V\Hg; L4 GCZ] IJF S\N\ Dt:IMhMU4IJSF; ; \YF VF. P8LPVF. 4 ; LP. POL4
 ; DFH; Z1F4 ZMHUFZ IJGDI SRZL4 JG IJEFU4 VFZM\ IJEFU4 IX1F6 IJEFU4 IGZTZ
 IX1F6 4 DIC, F IX1F6 VG[ZMHUFZL4 AF/ S<IF6 ; \YFVMJUZGF ; TT ; 'SDF\ZC[KP p5ZFT
 :YFIGS :JZFHI GL ; \YFVM ; DFHGF XJEIRTSM Ixf1FTM4 ZFHSLI C:TLVM JUZ[; FY[56
 ; AWMIJS; FJ[KP HDGL 5F; YL ; ZSFZL IMHGFVINGL HF6SFZL D/J[KP VG[, FEFYLVMM ; WL
 IMHGFVM5CNRFO[KP VF p5ZFT VFJSJZF IJEFU4 5M, L; VG[SFGGL ; JFVM; FY[56 ; TT
 ; 'S"HF/JL ZFB[KP H\YL ; DFHDA\XFT4 SFI NMVG[jI J:YF 4 VS:DFT IGJFZ6 HF/JJFDA
 DNN~5 Y. XSFI P

:J[rKS ; \YFVM VgI ; \YFVM; FY[56 ; AWMIJS; FJ[KP VG[H~Z 50[DNBF SFD
 DF8[E\JF Y. G[SFD SZL XSFI P V\SAHFGM ; CSFZ VG[; C1MU D/J[KP VF p5ZFT
 JTDfG5+M 8LPJLP4 ; FD ILSM RM\BGLIF JUZDA56 DFICTLVMVG[HFCZFTMVF5L HNFvHNF
 , M\MGF ; 'SDF\ZC[KP

#P(PZP 5; NULI ST :J{rKS ; JF ; U9GMDADFICTL ; REF jI J:Yf ov

s! f zL ; ZEF6 ; FJHIGS S/J6L D 0/4 ; ZEF6 ov

zL ; ZEF6 ; FJHIGS S/J6L D0/ ; ZEF6 IX1F6 1F{[SFD SZTL :J{rKS ; \YF KP
H[AF/SM VG[SDRFZLVMGF ; JFUL IJSF; DF8[AFCI HUT ; FY[; TT ; 5SDFAZC[KP IH<, F
5RFI TGL IX1F6 ; IDIT4 IX1F6FWSFZLGL SRZL4 prR IX1F6 SRZL ; FY[DFICTLVMGL VF5v, [
SZ[KP I]GJI; 8L VG[; ZSFZ ; FY[56 DFICTLVMGL VF5, [SZ[KP AF/SMGF IX1F6MTZ IJSF;
DF8[ZDTvUDT :5WFVM 5JF; 40LAB4 jI fbl FG DF/FVM 5JRGMJUZ[UMDJ[KP S/J6LSFZM
VG[TH7M ; FY[JFTF, F5 UMDJ[KP IJS DCM; J VG[AF/ S<IF6 5JItTDR EFU , [KP
5ZL1FFVM, [K[VG[7FG UMD9LGF SFI SPMSZ[KP JTDGF5+M ; FDI SMDA; DFRFZ VG[5JItT
VCJF, VF5[KP JOFFjT[VCJF, ACfZ 5F0[KP NTFVVMVG[; DYSM; FY[56 ; AWMS/J[KP
ZF08E 5J"VG[WFIDS 5; UMM[SMDL VSTFGF SFI SPMSZL ; DFHGL SNZ D/J[KP
sZf XFITUFD IGDF6 D 0/4 T6KF ov

XFITUFD IGDF6 D0/4 T6KF4 UFWLD/M4A9SM ; D, GM IXIAZM , MS/J6L SbnM
5JF; 4HGHFUIT SFI SPM VFZMLI VG[SBJA S<IF6GF SFI SPM , MS; CSFZ4 ; ZSFZL
VHg; LVM VG[ALHL :J{rKS ; \YFVMGF ; CI MU VG[; CSFZYL SZ[KP VF p5ZFT ; \YFV[
HGHFUIT VG[; FDFHLS R[TFG DF8[IJOLI MS; B AGFJLP UFWLHL4 IJGMF4 HI 5SFX GFZFI 6
HJF , MSMGF IJRFZMG[; DFH ; WL , FJJF DF8[IXIAZM RRF":5WFVM4IGAW :5WFVMG\VFIMHG
SZ[KP

s#f IJSF; ; \Yf s; [g8Z OMZ OJ, 5Dj8f H YA; Z ov

HA; Z TF, jFGL IJSF; ; \YF IJSF; GL JFT VG[; JFN GFDG\DFI; S ACfZ 5F0[KP
HDF; \YFGL SFDULZL4 5MTFGF IJ:TFZGF 5] GM HGHFUIT VFZMLI VG[; DFHS<IF6 DF8GF
; RGM, JFGL SF/HL JUZ[IJX[V; ZSFZS ; FICTI 5Z] 5F0[KP VF DF8[-; REF^ 5]IF5G Sbn
R, FJ[KP ; \YF VGF SFI SZM VG[, FEFYLVMDF8[TF, LDL ; FICTI ACfZ 5F0[KP -; JFN^ DF
H6jI F 5DF6[UZLAF. VG[V<5IJSF; GF 5] GMSM Vj HY S[; \Yf pS, L XS[GIC T[DF8[
H~ZL K[; CSFZP VF ; CSFZ HNFvHNF VG[; \YFVMHJF S[XCZGF RF, LvKF5ZF IJ:TFZMDA
ZC[TF TDH UHZFTEZGF UFDODFA ZC[TF , MSMGF HYM :J{rKS ; \YFVM ; CSFZ4
IX1F6XF: +LVM TDH BFGUL 1F{ JrR[XSI AGJMHM Vp VF AWF JrR[; JFN VG[; CSFZ
S/JL ; CEFULTFGMI; WWFT :YF5JFGF C[T]YL 5Z:5Z DFICTLVMGL VF5v, G\VF 5C,]5UYLI
KP v ; JFNvst &f

:J{rKS ;]F ; U9GMGL ACM/F HG; DNFI ;]L DFICTLVMGF IJIGDI GL V\$ VFUJL
5wWIT 5NI F+F VG[Z, L KP VF ; \YFVMSMDL V\$TF4 VgI FI VG[XMF6 ; FD[VJFH p9FJJF4
TYF XMOFTM4UZLAMVG[B]TNGL , FU6LVMG[JFRF VF5JF Z, L VG[5NI F+FG]VFI MHG SZ[KP
s\$f zIDS IJSF; ; \YFG4JFUZF ov

zIDS IJSF; ; \YFG4 :JXIST 5]H\$8 C9/ UFID6 DIC, F IJSF; VG[; 1FDTF
5IZI MHGF DF8[v U]HZFT DIC, F VFIYS IJSF; IGUD , LP VG[VUFUJL ~Z, ; 5NB"5]UJFD4
; FUAZF VG[OPLI F5F0F4 . GZ\$FvOPLI F5F0F4 IJS<5 v:+L ; U9G v JOMNZF4 ;]8Z OMZ ~Z,
SZ4 JOMNZF4 WZOF OfpgO]XG V\$, [JZ4 SM5Z HG ;]F 8÷84 NCH JUZ[; FY[; C I MU SZ[KP
VFD\HY ID8LU VG[RRF"; EFG]VFI MHG SZ[KP
s5f U]HZFT ZMHUFZ DFUNXS IX1F6 ; IDIT sU]D; L; f4JFUZF ov

U]HZFT ZMHUFZ DFUNXS IX1F6 ; IDIT sU]D; L; f 56 Hl<, F pnMU S]N] 8FI A, ; A %, FG4
ZMHUFZ SRZL4 ; LP. POLP DIC, F VFIYS IJSF; IGUD ; FY[; TT ; 5SDFAZCLG[SFDULZL SZ[KP

XFTUFD IGDF% D0/4 T6KF IJSF; ; \YF VG[zIDS IJnf5L9 H]NFH]NF IJ:TFZMFA
VEJL 5NI F+FVMVG[Z, LG]VFI MHG SZ[KP :JrKTF VIE I FG 4 HGHFUIT VFZMI VG[S]A
S<I F64 jI ; GD]ST H]F SFI MDF8[5NI F+F VG[Z, LG]VFI MHG SZ[KP

DFICTL ; RFZGL jI J:YF HB, L V; ZSFZS VB, L ; \YFGL SFDULZL ; Z/ AGL HFI KP
DFICTLVM VF5TF 5C, F IJRFZNGL :5Q8TF CMUL HM VP p5I MUL VG[H~ZL CM V]L H
DFICTLVM VF5JL HM VP IGZY\$4 BMBL S[JWFZFGI DFICTLGM SM VY"GYIP J/L :J{rKS
; \YFGF SDRFZLVM V[ALHF SM 56 SDRFZLVM SZTF JWFZ[;]NGXL, 4 ; DFH;]FGL
EFJGEJF/F VG[; C] NIL CMUF HM V] 5Z:5Z IJ`JF; 4 zwWF4 JOFNFZL 4 IG09F 4 5DFI6STF
JUZ[5FI FGF U]M KP

5M, VFGM*OGF DT[HM TDFZM SDRFZL ; AW SFI \$D ; ULG CX] HM TDFZF . ZFNFVM
; FRF CX] TDFZF . ZFNFA, MSNG[IJ`JF; CX[TMH TD[; 0/TF5]S DFICTL ; RFZ SZL XSXNP
s! *f

S]NZTL VF5It4 SMDL ZDBF6M4 DFGJ; IHT VF5ItTVM VS:DFT4 N]W8GF JUZ[JBT[
:J{rKS ; \YFVM wJFZF YTM DFICTL ; RFZ W6M DctJGM KP J/L UFID6 VFIYS IJSF; 4
; FDFHLS N]F6M VG[; FDFHLS S]ZJFHM NZ SZJFDF :J{rKS ; \YFVMGF SFI SZM YTL
DFICTLVML VF5, [JWFZ[V; ZSFZS VG[5IZ6FD, 1FL CM KP

#P) :J{rKS ;]F ; U9GMDF\VSX jI J:YF ov

NZ\$ jI IST S[; \YF wI] , 1FL 5]ItT SZ[KP VF wI] I; wW SZJFGF VG\$ IJS<5MDFYL
z]9 IJS<5GL 5; NUL SZ[KP VG[T[DFU]VFU/ JW[KP ; DI FTZ[5IZ6FDMT[T5F; [KP VG[

TDFAIJR, GMDf, D 50[TM ; WfZF, 1fL 5U, f, [KP VF ; WfZF, 1fL 5U, f4 V[V\$X KP V\$X VB, [SDRFZLVMGL : JT+TF 5Z SF5 GCL4 56 V\$ ZRGf+DS jI J: Yf K# HGMC[T] 5IZ6FDNG[JWfZ[V ; ZSFZS ZLT[I ; wW SZJFGMKP

#P)P! V\$X o VY"VG[; DH]T ov

> HlMH"VFZ 8ZLGF DT[ov -V\$X VB, [X]Y. ZCl]K[T[GSSL SZJ# Y. ZC[, F SFI G] D#I FSG SZJ# VG[VEJxI S , FU[TM ; WfZFGF 5U, f, [F S[H]L I MHGF D]HA SFI "SZL XSFI ^ P

> S]th VG[VINDG, Gf DT[ov -V\$XG] SFI " 5MFFGF DNNGLXMGF SFI " DF5Jf] VG[; WfZFGF 5U, f , [FG]K# H]YL V\$DGF wI [T]DH T[I ; wW SZJF WO[, L I MHGF 5FZ 50[T]GL BFTZL YFI P^ s! (f

8\$DfV\$XDFwI [M VFWfIZT 5DF6MS[WNZ6MGL : YF5GF SZJL VG[T[5DF6[Y. ZC[, L SFDULZL] D#I FSG SZJ] VG[TDFAIJR, GM S[TOFJT DF, D 50[TM ; WfZF, 1fL 5U, f , [FP V\$X V\$; FWG K# ; FwI GYLP T[5IZJTGXl, CM]HM VP ; DU ; HMUMVG[H~ZLIFT D]HA WNZ6MS[5DF6MG]56 D#I FSG SZTF ZC]VG[H~Z 50[TDF]56 OZOFZ SZJFP

IO, l5 SMB, ZGF DT[- BZBZ 5IZ6FDM VG[IGWFZLT 5IZ6FDNG[V\$ALHFGL GHLS , FJJFGF 5U, f , [FGL 5\$]IF VB, [V\$X ^ ^ V\$X V[; Rf, GG] VITDCtJG] SFI " KP ; Rf, GGF ALHF AWF H SFI MjI JI:YT CM 56 V\$X AZfAZ G CM TM 56 IGWFZLT wI [M I ; wW YTF GYLP

:J{rKS ; [F ; U9GMDfHIFAGF6FGL DIFNF CM K[VG[; DFHGL V5[IFVMpRL CM KP wI [MGL IJXF/TF CM tI fV\$XG]SFI "B]A DctJG]KP I M]I V\$X]YL BR"5Z SF5 VFJ[KP VFI MHG 5DF6[SFDULZL YFI KP I M]I jI J: YFT+GL ZRGF YFI KP NMZJ6L VG[G]T]JG]SFI " V ; ZSFZS AG[KP TYF ; \$, G 56 ; Z/ AG[KP E] MVMKL YFI KP BFDL S[GA/f. VMCM TM h05YL ; WfZL XSFI KP

:J{rKS ; [F ; U9GNGF V\$X S]N]MDFs! f jI J: YFT+LI V\$X szf IGTL IJQFI S V\$X s#f SFI "5wWITVM5ZGMV\$X s\$f SDRFZLVM5Z V\$X s5f GF6fSLI V\$X JUZ[D]I KP

#P)PZ 5; NULI ST :J{rKS ; JF ; U9GMDAVSX jI J:YF ov

s! f zl ; ZEF6 ; FJHIGS S/J6L D 0/4 ; ZEF6 ov

SM8S v#PZ

AF/DINZYL zl ; ZEF6 ; FJHIGS S/J6L D 0/GL IJLW ; \YFVMD\SDRFZLVINGL

; bIF

IJEFU	AF/ DINZ	5FYIDS XF/F		Dfwi IDS	prRTZ Dfwi IDS	SM, H	Vf. P8LPVF.	Sj
		Ufg8, [TL	Ufg8 G, [TL					
X{FI6S	!	Z	Z	!!	*	! #	\$	\$ _
IAGX{F v I6S	Z	Z	!	&	s; FDFgl f	\$	#	! &
Sj	#	Z	#	11+6+7		! *	*	5&

➤ jI J:YFT+LI V\$X ov

S/J6L D0/ HNFHNF IJEFUMG: JFI tT SIF"KP AF/ DINZA 5FYIDS XF/F4 Dfwi IDS VG[prRTZ Dfwi IDS XF/F 4 Vf. P8LPVF. TYF SM, H V, U V, U DSGDARF, [KP J/L TPGF ; DI 56 V, U V, U ZFBJFDFVfjIF KP ; \YFV[HNF HNF IJEFUGF SDRFZLVMIJrR[SFI GL ; tTFGL VG[OZHML ; M56L SZL KP NZS IJEFU DF8[V, U VFRFI "VG[JCLJ8L IJEFU pEF SIF" KP HNF HNF SDRFZLVMDVYL H 5JX IJEFU4 JICJ8L IJEFU4 5JF; IJEFU4 ZDTUDT VG[ji FIFD IJEFU4 ; ULT VG[S, F IJEFU4 VGPV; PV; P IJEFU4 5ZL1FF IJEFU TYF ; F: SITS VG[5RFZv5; FZ IJEFU ZfbIF KP HDA; DI FTZ[OZOFZM56 SZJFDFVfJ[KP SDRFZLVINGF SFI MGL ; DL1FF SZJFDFVfJ[KP

➤ IGTLIJQFIS V\$X ov

AN, FTF HDFGGL H~ZLI FT 5DF6[S/J6L D0/[56 TGL IGTLVMDAVFD), 5IZJTG SI JKP NZ JQF; FDFgl ; EFDVJQF"NZIDI FG YI, SFDMVG[VfJGFZF JQFMDF8[8SFUF/FDAVG[, FAF UF/[X]X]SZJFG]K[TGL RRF" IJRFZ6F SZLG[T[5DF6[IGTLVMWO[KP SM, H VG[XF/FGF IJnFYLVMDf8[5LJFGF :JrK 5F6L DF8[5MFFGM8I]AJ, AGFjI NP TYF SM% BZ Sjn]X~ SI P ; \YFVMGF ZMHZMHGF JCLJ8 VG[; RFZ]; RF, G DF8[IGTLVMGSSL SZJFDFVfJ[KP

➤ SFI 5wWITVMov

; \YF UfdI IJ:TFZDA VEFJ, L KP UFD0FGF AF/SM XCZGL VFWJGS ; JWfJF/L XF/FVINGL ; ZBFD6LDF 5FK/ G ZCL HFI T[DF8[D0/[HNL HNL ; \YFVINGL SFI "5wWITDA OZOFZMSIF"KP HDAIJLW :5WfDS 5ZL1FFVM, JL4 SM, HDAOMPAFAF; FCJA VFADSZ VM5G I]GJI; 8L 4VDNFJFN G]Sjn]X~ SI P HDAIJLW 5SFZGF #_ VeIF; SPMR, FJJFDFVfJ[KP HDA K DF; S4 JFIQFS4 10%, MDA VG[; 8L0LSB VeIF; SPM p5, aW KP D0/[SM, HGF

IJnFYLVMDf8[ZC]UF HDJFGL ; JWFJF/L KF+f, I HGvZ__! X~ SZL HDAZ__! v_Z DA
! _Z VFHJF; L IJnFYL" EF. ACGMG[5J]X VF%I NP VF p5ZFF UHJZT IJnF5L9GL IJ]W
5ZL1FFVMG]S]N] 56 XZ]SI]K]P VF p5ZFF IC]NL IJIGT4 EU]N]ULTF 59G H]L 5ZL1FFVMVF
S]N]FF VG[VgI S]N]M5Z ,]FI K]P HDA; \YFG IJnFYLVMEFU , [K]P

➤ SDRFZLVM5Z V\$X ov

; \YFGL SDRFZL I]FI S IGTL :508 K]P SDRFZLGL EZTL4 5; NUL VG[IGD6]SDA5]ZTL
SF/HL ZFB]FDA VFJ] K]P HDA SDRFZLGF , FI SFT4 VFJ]T4 IG]9F4 J]FNFZL4 5]FI6STF VG[
; DFH;]F H]F U]MGL RSF; 6L SZLGH IGD6] SZ]FDA VFJ] K]P SDRFZLVMGF SFI" 5Z
N]BZB ZFB]FDA VFJ] K]P SDRFZLVM[S]B, L SFI]FDTFYL SFD SI] T]G] 5IZ6FDGF VFWFZ]
D]I FSG YFI K]P WMZ6! _4! Z VG[SM, HGF 5IZ6FDMGL ; DL1FF SZ]FDA VFJ] K]P SDRFZLVMG]
SFD SZJFGL AFATDA:JT+TF VF5]FDA VFJ] K]P ; FY[; FY[V]DGL OZHM56 :508 CM T]GF
5]I]JWFZ]; FJWFG ZC[K]P

➤ GF6FSLI V\$X ov

SM 56 ; \YF DF8]GF6FV[VITVFJxI S K]P ; \YFGL VFJSDA D]I t]J]O]4 ; ZSFZL VG]NFG4
NFG VG[; BFJT D]I K]P NZ J]F]VMFH5+ AGFJL H]NL H]NL ; \YFVMGF BR]"VG[VFJSGM
VMFH D]J]FDA VFJ] K]P BR"SZJFGL ; tTF VFRFI "G[H VF5]FDA VFJ] K]P H[DF8] D]O/GF
5]D]B VG[D+LGL ; DIT ,]L VFJxI S K]P :8]XGZL4 I5]8LU VG[TFZv85F, GF BR]"4 VMFH
D]L GSSL SZ]FDA VFJ] K]P ; \YFG IC; FAM, BFI K]P VG[NZ J]F]RF8] V]Fpg8g8 5F; [VMDL8
SZEJFI K]P

sZf XFITU]D IGDF% D 0/4 T6KF ov

VFZM]I 4 IX1F64 U]DIJSF; 4 S, F VG[; \SIT 1F+] SFD SZTL VF ; \YF K]P H[C]P/
; JMI I MHGF 4 VAZ RZBF S]N] RF, [K]P ; \YF U]DIJSF; VG[:JrKTF TYF VFZM]I 1F+]
I]X]F SFD SZ[K]P ; \YFDA; RF, S sD+L4 p5; RF, S4 IC; FAGLX4 SFZSG VG[;]SEF. VM
K]P AMF H ; ZBL A]S 5Z A]; LG]; DFGHuI FV[E]F D/LG[SFD SZ[K]P

➤ jIJ:YFT+LI V\$X ov ; \ YFDA]S, __* SDRFZLVM K]P H[5]B"; DI OF/JLG[SFD SZ]
K]P ; \YF NZ J]F]T]GF wI]I M 5]F6] 5]I]tTVM GSSL SZ[K] VG[; \YFG SDRFZLVMG]
SFDGL ; M56L SZ[K]P IC; FAGLXG]SFD ; \YFG[H]NL H]NL ; \YFVMVG[NFTFVM5F;]L
D/] NFG TYF ; ZSFZL U]g8GMIC; FA ZFB]FG]K]P BR"DF8]GF6FGL DH]ZL ,]L 5]O[K]P
HI FZ[SFZSG 5+ jI JCFZ4 ; DFRFZ4 ; \$, G4 RM5FGLI F VG[HFCZFT VF5J]FG]SFD SZ]
K]P ; RF, S VG[p5; RF, S SFI S]DM VG[5]I]tTVMG]VFI MHG SZ[K]P ; \YFG JCLJ8
DF8[V, U DSFG ZFB]FDA VFJ]]K]P ; \YFDAIAGH~ZL DF6; MZFB]FDA VFJTF GYIP

DIBF 5MH\$8 S[; J[DF8[ACZYI IXI1FT I]JSMG[5; N SZJFDA VFJ[KP TYF SFD 5Z]
YTF TPG[KBF SZJFDA VFJ[KP ; \YFDA JI J:YFT+G\ DF/B\ GFG\ K[56 ; NZ ZLT[
UMDJFI [, HMWF D/[KP

➤ IGTLIJQFI S V\$X ov ; \YFV[VGL :YF5GFYL , . VFH ;]L VGL DY/EJ IGTLVMDK
BF; 5IZJTG SI]GYLP UFD IJSF; VG[; JFUL IJSF; 4 UFD :JZFH VG[: JrKTF VG[
VFZMLI 1F+[; \YF S8LAWW KP ; ZSFZ[4T[IJ:TFZDA SFD SZTL DMBL VFfHMUS
S5GLVMM[4 ; FDFgl 5HF VG[UFD0FGL VFAFNL DF8[X]SZJ]HML V[4 ; \YF V[INXFDA
JWFZ[HFUT Y. G[SFD SZ[KP VF DF8[IXIAZM 5IZ; JFN VG[RRF"; EFMG\ VFI MHG
SZ[KP

➤ SFI 5wWIT 5ZGM V\$X ov; \YF UfdI IJ:TFZDA H SFD SZ[KP UFD0FGF , MSML
VFIYS4 ; FDFHLS4 ; F\ SITS VG[X]FI6S pgGIT DF8[; \YFG[; ZSFZ VG[ALHL
; \YFVM TYF S5GLVM ; FY[; C I MJ SZJFG\ JWFZ[VG\$]/ , FuI P ; \YF CJ[SIOF VG[
UF5F, G4 ; HIJ B[TL4 5I F]Z6 HFUIT4 BFNL E0FZ4 AF/ Ixf1f6 VG[: +L VFZMLI 1F+[
56 SFD SZ[KP ; \YF NZ\$ 5J1tT DF8[I ML SFI 5wWIT GSSL SZ[KP VF DF8[IXIAZ4
TH7M; FY[JFTF", F54 IR+5]NXG4 :5WF4Z[, I4 5NI F+f JUZ[SZ[KP

➤ SDRFZLVM 5Z V\$X ov ; \YF ; DFHS<I F6 VG[UFDIJSF; 1F+[SFD SZTL CM
SDRFZLVMDA 5ZTL X]FI6S , FI SFT p5ZFT4 VG]EJ4 JOFNZL 4 IG09F4 5ZM5SFZJ1T
VG[pDNF :JEFJ B]A DCtJGF KP ; \YFV[SDRFZLVINGL 5; NUL VG[IGD6]SDA VF
AFATGL SF/HL ZFBL KP ; TT GF6FSLI TULGF SFZ6] ; \YFDA 5UFZM56 VIGI IDT
YFI KP W6L JBT 5J1T DF8[56 GF6FSLI TUL pEL YFI KP TM56 SDRFZLVM 5ZL
, UG VG[DCGTYL SFD SZ[KP ; \YFV[TGf pt; FCL VG[JOFNZ SDRFZLVINGF , LW[H
YMOF ; DI DFDIMBL 5]; IWW D]/JL KP

➤ GF6FSLI V\$X ov V5ZTL ; ZSFZL UF84 NFGGF 5JFCDA VFJ[, L VMB VG[; DI ; Z
Ufg8 GCL D/JFG SFZ6] ; \YFG\ VFIYS 5F;]GA/] KP ; \YF VGL 5J1tTVMG\ JFI0FS
VFI MHG SZ[KP TGf VFWFZ[VNFH5+ T] FZ SZ[KP HDAJCLJ8L BRF4 UFDmMUBRF4
5J1tT BRFGMV , U V , U VNFH D\$JFDA VFJ[KP JOF"NZdI FG H]Nf vH]NF : +MFMDFYL
SB, L VEJS YX[TGm56 VNFH D\$[KP

s#f IJSF; ; \YF v ;]8Z OMZ 0J, 5D]8 v H]A; Z ov

UZLAM XM0FTM4 5LOLTM VG[AZMHUFZMDF8[SFD SZTL VF V\$ V , U 5\$FZGL H ; \YF
KP H[E~R IH<, FGF AFZF IJEFUDA; FYL JWFZ[; S]I VG[5]; WW 5FD, L ; \YF K[4 HGf S]N]
VFDIM4 H]A; Z VG[JFUZF TF, \$FDA VFJ[, F KP ; \YF VJFH IJCM6FG[VJFH VF5[KP S]NZTL

VG[DFGJ; HLT VF5ItTDA; \YFGL SFDULZL 5X\ GLI ZCL KP J/L :JZMHUFZL VG[UFD6
IJSF; 1F+[56 ; \YFGL SFDULZL ; ZFCGLI KP ; \YFGL Dbl VMOL; VDNEJFNDAKP

➤ jIJ:YFT+ VSX ov

; \YFG\jIJ:YFT+ I+:TZLI HMWF D/[KP HDAprR S1FFV[Vwl 1F4 D+L VG[Vgl
CINNfZMDwl S1FFV[XFBFGF Dbl SFI SZMVG[IGdG S1FFV[XFBFGF ; CFI S SFI SZMHMF D/[
KP Dbl VMOL; GF ; RF, SMH[T[IJ:TFZDASFI "5MH\$8 VG[5JItTVMG\VFIMHG SZ[KP VG[TI
5DF6GL SFDULZL H\T[XFBFVMG[OF/J[KP SFI "5MH\$8 VG[5JItT GSSL SZTL JBT[XFBFGF
SFI SZMGF ; RGMVG[VIE5FI Mwl FGDA, JFDVVFJ[KP ; \YFDV\$SNZ S], VFXZ[\$5
SDRFZLVM KP XFBFGF Dbl SFI SZM VG[; CSFI SZMGF SFI M VG[OZHML :508 ZLT[JCR6L
YI, L HMWF D/[KP NZ +6 DICG[XFBF SFI SZM VpGL 5JItTGM VCJF, Dbl VMOL; G[
DMS, FJ[KP

➤ IGIT IJOFI S VSX ov

IGTL ; RF, SMG[IG6I SZJFDA DNN~5 AG[KP IJSF; ; \YFGL GLITVM:508 HMWF
D/[KP SDRFZLVM VG[SFI SZMGL JT6\$GL 4 5JItTGL AFCI HUT ; FYGF ; 5SGL4
5RFZv5; FZGL GLITVMWOJFDVVFJL KP SDRFZLVMGL SFDULZLGF S, FSM56 GSSL SZ, F KP

➤ SFI 5wWIT 5ZGMVSX ov

NZ\$ XFBFG[Dbl VMOL; GF VFN\ 5DF6[SFD SZJFG\CM KP SFI STFVIM[BF; SZLG[
UFDL6 ZMHUFZL4 VF5ItT ; CFI 4 :JZMHUFZL 1F+[SFD SZJFG\CM KP

➤ SDRFZLVM5Z VSX ov

; DFHS<I F6 SFDDA Z; 4 Z]R VG[VEFOTJF/F SDRFZLVMGL 5; NUL SZ[KP
SDRFZLVMG[IGI IDT 5UFZ R\$JJFDVVFJ[KP VG[SFI STFVMG[5MFFGF SFDDA; TT , FuI F ZC[
T[DF8[ptTHG VG[5M; FCG VF5JFDVVFJ[KP SDRFZLVMDF8[TF, LD SFI SPM56 UMPJFDV
VFJ[KP SFDULZLGF 5DF6MGSSL SZJFDVVFJ[KP

➤ GF6FSLI VSX ov

; \YF VG\JFIQFS VNFH5+ AGFJ[KP NFG4 ; ZSFZ Ufg8 VG[VG\NFG Dbl VMOL; , [
K[VG[XFBFVMG[OF/JL VF5[KP XFBFVM ART DO/M VG[IWZF6 DO/LVMR, FJ[KP ; \YF
VGF BR"5Z BJA VSX ZFB[KP AWF H BRFGF VUFpYL VNFH D\$JFDVVFJ[KP VG[T[H
5HFF6[BR"SZJFDVVFJ[KP ; \YFG IC; FANG\VMOL8 YFI KP

s\$F 5fN|XS AF/ ; Z1F6 D 0/ v Vm|hJ|XG CMD4 H A}; Z ov

UZLA4 VGFY VG|TMOFGL AF/SMGF IX1F6 VG|IJSF; DF8[SFD SZTL VF ; \YF KP H| VFH[5& JOFYL SFD SZ|KP H|FAAF/SMG|IX1F6 ; FY[C]GZS/F VG|:JZMHUFZLGF TF, LDJUM 56 R, FJJFDFVFEJ|KP

➤ j|J:YFT+LI V\$X ov

NZ JOF| ; FDFg| ; EFDf j|J:YF5S ; IDITGL 5; NUL SZJFDF VFEJ| KP j|J:YF5S ; IDIT JOF"NZd|FG ; \YFG| ; RF, G SZ| KP ; \YFDF| ;]5Bh0g84 A| SFZSG4 A| 58FJF/F4 A| JMRDG 4 Z; M I F JUZ|SDRFZLVM KP ;]5Bh0g8 VFBF V\$D 5Z NBZB VG|V\$X ZFB|KP SFZSG VFJSvBR"VG|Z; MDFG VGFH 5F6LGM IC; FA ZFB| KP 58FJF/F ; F0v; Of. VG| 5F6LG|SFD SZ|KP JMRDG AF/SMG|; Z1F6 VG| ; , FDTLG|SFD SZ|KP SFZSGMAF/SMG|8|XG 56 SZFJ|KP NZ\$GF SFI MVG|OZHML :508 JCR6L YI|, L KP

➤ GLIT IJOFI S V\$X ov

VGFY VG|TMOFGL AF/SMGF IX1F6 VG|IJSF; 1F+| SFD SZTL VF ; \YF CM AF/SMGF VFEJFvHJF TYF TDGF JF, L VG|; UF; AWLG|D/JF AFAT|RMS; GLITVMIGI DMGSSL SZ|, F KP JBTW|BT D|, FSFT VG|T5F; wJZF ; RF, SMIGIT IGI DMG|AZFAZ 5F, G YFI K|S|GCL TGL BFTZL SZ|KP AF/SMG|ACFZG|BFJFG|S|GF:TM; NTZ AW KP ; \YFDFH ; FNMVG|5M8LS BMZFS VF5JFDFVFEJ|KP AF/SMG|; JFZ|JC|, F p9F0JF TDG|T| FZ YJF H6FJJ|VG ; DI ; Z XF/FV|DMS, JFG|SFD JMRDG VG|S, FSG|KP

➤ SFI 5wWIT 5ZGMV\$X ov

j|J:YF5S ; IDIT4 RZDG VG| ;]5Bh0g8 SFDULZL GSSL SZ| KP NZ\$ SDRFZLVM IGWFZLT 5wWITV|SFD SZJFG|CM KP ACFZYL VFEJF D|, FSFTLVM ; ZSFZL VIWSFZLVM VG| JF, L 4 ; Ufv; AWLVM ; FY|JFTRIT SZJL4 DFICTL VF5JL JUZ|SFDULZL ;]5Bh0g8 ; EF|/ KP

➤ SDRFZLVM5Z V\$X ov

SFDULZL4 JT6\$ JUZGF RMS; WwZ6M GSSL SZJFDF VFEJ|F KP SDRFZL 5; NULDA AF/ S<1F6 VG|AF/IJSF; DFZ; 4 Z|R CM VJF SDRFZLVM 5Z EFZ D\$JFDF VFEJ| KP SDRFZLVM|IGI D 5PF6|ZHF D|/KP 5UFZ IGI IDT R\$JFI KP ; ZSFZL Ufg8 VG|NFGGM AZFAZ IC; FA ZFBJFG|SFD SFZSGMSZ|KP

➤ GF6FSLI V\$X ov

; ZSFZL VG|NFG VG|; CF|4 NFG VG|; BFJT szMSO TYF ; FWG ; FDU| :J~5F ; \YFG| D|/KP ; \YF ; ZZFX Z5 YL #_ IJnFYLVNG|5JX VF5|KP HGMDB| BR"AF/SMGF GF:TM

EMHG4 S50F4 5]:TSM VG[; FICtI TYF TFZv85F, 4 :8XGZL JUZ[BRF DpI KP TGf WmZ6M
GSSL SZL T[5Df6[H BRGMVFUÇ ZFBJFDFVfJ[KP

s5f zIDS IJSF; ; \YFG 4 JFUZF ov

; FDFHLS gl FI ; FY[; DTM, ; FDFHLS VFHY'S IJSF; DF8[JFUZF IJ:TFZDfSFD SZTL
VF ; \YF KP ; \YFGL DpI VMOL; JOMNZDFVfJ, L KP VG[; DU|UHZFTDfTGL _)sGJf
XFBFVMKP

➤ jI J:YFT+LI V'SX ov

; \YFGF jI J:YFT+ Iâ:TZLI KP DpI VMOL; H[prR ; 5f8LV[KP HI FZ[XFBFVM
IGdG ; 5f8LV[KP DpI VMOL; H[T[IJ:TFZGL H~ZLI FT 5Df6[5J1tTVMG)VFI MHG SZ[KP
VG[XFBFVMG[T[5Df6[SFDULZL ; M5[KP ; \YDFAJFUZFDFVfZDXf/f4 VF. P8LPVF. 4 SFGJL
; CFI SjnN ; \SFZ SjnN VG[DIC, F ZMHUFZL VG[IJSF; 1f+ SFD SZ[KP SDRFZLVMG[
SD'I MULVM U6JFDFVfJ KP SDRFZLG[; 5tT TZLS[56 U6[KP XFBF SFI SZG[XFBF VU[
5ZTL ; tTF VG[:JT+ TF VF5JFDFVfJ[KP

➤ IGTL IJQFI S V'SX ov

; \YF VGL XFBFVMGF ZMHZMHGF ; RF, G VG[JCLJ8 DF8[V\$; JUfCL GLIT IGI DMGSSL SIF"
KP NZ\$ SDRFZLVMM[TG]5F, G SZJ)OZHIV FT KP SDRFZLGL 5; NUL VG[IGD6\$ JBT[H T[
:508 SZJFDFVfJ[KP VG[SDRFZLVMM[JBTMBT TG]5F, G SZJFG)CM KP

➤ SFI 5wWIT 5ZGMV'SX ov

; \YFV[5J1tTVM5Df6[SFI 5wWITVMGSSL SZ[, L KP NFPTP VF. P8LPVF. Df5JX4
5ZL1f4 VeIF; JUZGL SFI 5wWITVM:508 KP ; \YFGF C[T]MM IJXF/ KP UFDZMHUFZL VG[
UFDIJSF; DF8GF AWF SFI MGM; DEJX YFI KP SDRFZLVMM[X]SZJFG)K[SIFZ[SINGL ; FY[SJL
ZLT[SZJFG)KP T[:508 SZJFDFVfJ[KP

➤ SDRFZLVMSZ V'SX ov

; DFH; Jf4 ; CFI VG[DNNJ1tT4 5ZM5SFZ4 CMXIFZL HJf UJMG[wIFGDf ZFBL
SDRFZLVINGL 5; NUL YFI KP ; \YFGF IJ`JF;] VG[SITXL, jI ISTGL DpI SFI SZ TZLS[
5; NUL YFI KP H[XFBFGF TDFD SFDSFH 5Z V'SX VG[NBZB ZFB[KP

➤ GF6fSLI V'SX ov

XFBF 5Mf[GF6fSLI :+MfMPEF SZ[K[VG[AFSLGF GF6fDpI VMOL; VF5[KP BRDf
SZS; ZG[5fWfgI VF5JFDFVfJ[KP ; \YFGF IC; FAMDfBRGL AZFAZ GIM ZFBJFDFVfJ[KP
VG[DI fNF SZTF JWfZ[BRGL XFBFG[KB GYIP

s&f UHJZFT ZMHUFZ DFUNXS IX1F6 ; IDIT sUMD; L; f 4JFUZF ov

5KFT VG[UfdI IJ:TFZGF ; JFUL IJSE; VY[ZMHUFZL4 TF, LD4 ; CFI4 HGHFUIT
VG[5I FJZ6 1F+ SFD SZTL VF ; \YF KP HG[SFI 1F+ ; DU|UHJZFT KP 56 DpI VMDL;
JFUZFD\VFJ, L KP VG[SFDULZLGMJWFZ[hMS VFDIM4 HA}; Z VG[JFUZF IJ:TFZDFAKP

➤ jI J:YFT+ VSX ov

; \YFGjI J:YFT+ Z[BS KP 5DB ; tTFX/L KP AWL 5JtTVMG\VFH MHG jI J:YF5S
SID8L ; FY[RRF" SZLG[5DB SZ[KP ; \YFD\ALHM :8FO GYLP BF; SZLG[; ZSFZL I MHGFG
VD, LSZ6GL SFDULZL SZ[KP

➤ IGITIJQFI S VSX ov

; \YFGL IGTL UFDL6 ZMHUFZL VG[UFD IJSE; , 1FL KP JWFZGF :8FO G CM ; \YFGF
5DB VG[SFI STFVM; FY[D/L IGTL IGI DMGSSL SZ[KP

➤ SFI 5WITVM5ZGMVSX ov

; \YF IJLW ; \YFVMVG[; ZSFZL VHq; L ; FY[; 5S"HF/JL ZFBLG[; C I MJYL SFD SZ[
KP

➤ GF6FSLI VSX 0

; \YF VGL SFDULZL DF8[, MSOF/M ; ZSFZL VG\NFG VG[NFG Eß 5Z VFWFZ ZFB[KP
; \YFGF IC; FAMZFBJFDF\VFJ[K[VG[T[Rf80 V\$fpq8q8 5F; [VMDL8 SZFJJFDF\VFJ[KP

#P! _ :J{rKS ; [F ; U9GMDA5MH\$8 ; RF, G ov

#P! _P! 5MH\$8o VY" VG[; DHJT ov

5MH\$8 V[GJ\ DF/B] GJL I MHGF4 5\$|I F4 T+ 4 5IZI MHGF S[GJF IJRFZ ; FY[
; S/FI[, MbIF, KP H[RF,]5MH\$8DA GJLGT S[; 5)GFANLGTtJ NFB, SZ[KP GJF SFI MGL
I MHGFG[5MH\$8 TZLS[VM/BJFDF\VFJ[KP DpI tJ[5MH\$8 GJF ; FC; GL :YF5GF4 GJL ; FWG
ZRGF4 GJM IJgIF; S[; XMNG 5WIT VFWFIZT GJM VC[F, ZH)SZ[K[, HG[VD, DAD\$JFYL
GJ\DF/B]S[T+ :YF5L XSFI KP

5MH\$8GL Sß, LS jI fbI FVMGLR[DHA KP

✓ -5MH\$8 V[IAGZMHNL H8L, 5JtT K# H[5F%T ; XFWGMGMp5 I MJ IGI` RT ; DI DA
SZL XSFI T[DF8[VC[F, :J~5[ZH]YFI KP ^ ^

✓ -5MH\$8 V[V\$ JBTGL 5JtT K# H[SM 56 SFI GF C[TVM:508 SZ[K# SFDULZLGM
VNFH VG[IJ:TFZGF jI CM VF5[K4 VNFH5+ ZH)SZ[K[VG[SFD R, fp DF/B]:508
SZ[K[, HG[FYL T[5MH\$8 5ZMSZJF DF8[RMS; IG6I M, [JFDF; Z/TF ZC[KP ^ ^

- ✓ — 5MH\$8 V[V\$ H8L, 5\$|IF K# H[RIBS; 5JItT X~ SZJFGM VG[5ZL SZJFGM RIBS; ; DI ATEJ[K# H[RIBS; C[T]MMDF8[CM# K# T[V]F 5\$FZGL ; IDF ZBFVING\ VF, BG K[S[HDAZC], F TtJMG[5MH\$8 TZLS[VW/BL XSFI 4 HG[BR"VG[J/TZGF DF5NOML DF5L XSFI P^ ^s)f

#P! _PZ 5MH\$8GF , 1F6M

5MH\$8GL IJLW jI fbI FVINGF VFWFZ[5MH\$8GF , 1F6MVf 5Df6[KP

- ✓ 5MH\$8DfRIBS; C[T]MSjN: YFG[CM# KP
- ✓ SFDR, fp jI J:YFT+ S[H]Y ZRGFGL :5Q8TF SZ[KP
- ✓ H~ZL VFJS VG[BRGMVNFH VF5[KP
- ✓ ; CFi HYINGL DFICTL D/JL ; VFINTTF , FJJFDfDNN~5 AG[KP
- ✓ TG[V]D, DfD\$TF 5C], F ; \$/FI], F HMBDMS[VIGI` RTTFVINGM5IZRI SZFJ[KP
- ✓ TGL 5b"TF 5C], F ZH}SZGFZG[SM J/TZ D/T}GYLP
- ✓ T[V\$ IJIXQ8 5\$FZGL jI }ZRGF KP

8\$Df 5MH\$8 ; Rf, GDA 5MH\$8G[, UTL 5JItTVING\ VFIMHG4 ; \$, G4 V\$X TYF AH\$G[, UTL SFdULZL YFI KP 5MH\$8GL ZRGF DF8[I Mui 5wWITVMVG[; FwGNGMp5I MU YFI KP ; Rf, SLI 5wWITVMGF p5I MUYL 5MH\$8G[DCTJ, 1fL VG[; Dww AGFJJFDfVfJ[KP

; Rf, GGL V\$ Bf; INXF TZLS[5MH\$8 ; Rf, GG[:YFG VF5JFDfVfjI } KP 5MH\$8 ; Rf, G 5wWITVMGF p5I MUYL S\$, FS Bf; 5\$FZGF ; Rf, SLI . ZfNFVING[; Z/TFYL ; 0/TF5}S VD, DfD\$L XSFI KP

; fDfgI ZLT[5MH\$8GF D}I C[T]MMGLR[D}HA KP

s! f pnMU ; fCI; S D}L ZM\$6GL IJLW TSMGL ; ZBFD6L wJZF D}I FSG SZL XS[KP

sZf 5MH\$8 5; NUL AFN 5MH\$8G[pnMU ; fCI; S GF6FSLI ; CFi DF8[GF6FSLI ; \YFVMDfAZH] SZ[KP GF6FSLI ; \YFVM5MH\$8G}D}I FSG SZLG[IWZF6 IJQFI S IG6I MSZ[KP

VF A[C[T]MVG[, LW[5MH\$8 ZRGF VG[5MH\$8 D}I FSG pnMU ; fCI; S VG[GF6FSLI ; \YFVMAG[DF8[TG]DCTJ IJXQF KP

#P! _P# :J{rKS ; }F ; U9GNGF 5MH\$8 ; Rf, G ov

:J{rKS ; }F ; U9GNGM C[T], M\$<I F6 VG[; DFHS<I F6GM KP ; DFHIJSF; VG[, M\$ IJSF; GF SFI M DF8[IJIXQ8 5\$FZGL VFJOT4 ; DHXIST4 S, F VG[SF\$<I GL H~ZLI FT KP :J{rKS ; }F ; U9GNGF 5MH\$8 WOTZ DF8[GLRGL AFATMwI FGDAZFBJFDfVfJ[KP

s! f ; \YFG)SN VG[TGM5SFZ
 sZf ; \YFG):Y/ VG[SFI 1Ff+
 s#f SFI "IJ:TFZ
 s\$f , FEFYLVNGL ; bIF VG[SN
 s5f ; \YFGF , 1I FSM
 s&f EF{TS ; FWGMVG[8\$GLS, AFATM
 s*f 5IZJTG1FDTF
 s(f SFDULZLGF 5PF6MVG[WNZ6M
 s)f DpLGL H-ZLI FTM
 s! _f DFGJ; 5ItT
 s! ! f U6JtTF
 s! Zf ; DFHDF\p5I MUL 56}
 s! #f ; ZSFZL Ufg8
 s! \$f SFI NFGL HMJJF. VM

VF AWL AFATM5MH\$8 ZRGf VG[5MH\$8 DkI FSG JBT[wI FGDAZFBJFGL KP :J{rKS
 ; \UFVMGMC[T]; [JFGMKP GOFGMGYL P ; [JF wJFZF , MSS<I F6GF SFI MGMSM RMS; DF5ND GYL
 56 ; DFH VG[, MSG[S. ZLT[SB, L p5I MUL ; [JF K[TGF VFWFZ[DkI FSG YFI KP
 #P! _P\$ 5MH\$8 DkI FSG ov

5MH\$8GL ; 0/TF DF8[5FI FG]5IZA/ DpL KP DpLV[pt5FNGG)VKTJF/]; FWG KP
 TGL OF/J6LDFAC]H ; FJR[TL ZFBJL HM VP TGL OF/J6L I Mui 5\$<5MDFAYFI TjL jI CZRGF
 GF6FSLI ; \YFVMS[BN ; ZSFZ 56 . rK[KP VF DF8[5MH\$8G]I YF I Mui DkI FSG YJ]HM VP
 VF DF8[SB, LS DCtJGL AFATMDF s! f 8\$GLS, jI JCFZ]TF szf VFIYS H-ZLI FTM s#f
 GF6FSLI jI JCFZ]TF s\$f ; RF, SLI 1FDTF JUZGM; DEFJX YFI KP H[IJUT[GLR[D]HA KP
 s! f 8\$GLS, jI JCFZ]TF ov

SM 56 5MH\$8 8\$GLS, L jI JCFZ] CMJM HM VP H[DF8[BF; SZLG[5MH\$8GL :Y/
 5; NUL4 8\$GM, MHL 4 % , Fg8 VG[; FWGM AFWSFD JUZGM; DEFJX DkI FSG ŪI08SM6YL SZJFDA
 VFJ[KP :J{rKS ; \YFVMDFA 56 p5, aW ; FWGM I wM VG[8\$GM, MHLGL DNNYL C[T]VMI; wW
 Y. XS[VD K[S[GCL4 TGM5]IJRFZ SZJFDAVFJ[KP

sZf VFIYS H~ZLI FTMOv

VFIYS AFATM 5MH§8GL :YF5GFDA 5FI FGL H~ZLI FT KP wI I M 5IZ56" SZJFDA
5FYIDS AFATMDA GF6FGM IJRFZ SZJFDA VFJ[KP VFIYS H~ZLI FTMDA GLRGL IJUTMG
; DFJX YFI KP

- ✓ 5MH§8GL JF: TIJS p5I MUTF X)K[m
- ✓ 5MH§8 S. S1FFGMK[m sUfID64 5fN[XS4 ZF08EI S[J{ JS S1FFGMF
- ✓ 5MH§8GM IJSF; , 1FL OF/MX)K[m
- ✓ ZMHUFZLGL TSMSJL VG[SB, L K[m
- ✓ 5IFJZ6G[G§XFGSTF"K[m
- ✓ ; FDFHLS HJFANFZLVMSB, L VG[SJL K[m
- ✓ :YFIGS JFTFJZ6 SJ)K[m

p5ZMST TDFD AFATM ; VMFSFZS CX[TM H 5MH§8GL ; O/TF KP VgI TF 5MH§8
VB, M; O/ YX[GCLR

s#f GF6FSLI jI JCFZ]TF ov

5MH§8 D)I FSGDA DCtJG):YFG TGL GF6FSLI jI JCFZ]TFG)K[T[DF8[D)I tJ[GLRGL
DNFVMG[wI FGDAZFBJFDA VFJ[KP

- ✓ 5MH§8 BR"S[50TZ
- ✓ GF6FSLI ; FWGM

p5ZFT SB, FS BF; 1f+M S[bIF, MG[56 GF6FSLI jI JCFZ]TF GSSL SZJFGF ; DI [
wI FGDAZFBJFDA VFJ[K[4 HD S[

- ✓ OLAjRZ CM TM jI FHNZ VG[XZ CM TM IOIJ0g0 NZ ; AL (SEBI) GL ; RGF
VG; FZ CMJF HM VP
- ✓ Njfv. ISJ8L Uj6MTZ IGWFZLT DI FNFYL JW]G CMJF HM V[
- ✓ I M I ; DI DAX~VFT4 GOF SFZSTF JUZ[
- ✓ IWZF6 5ZT 1FDTF VG[IWZF6 5ZT SFI S[D

:J[rKS ; jF ; U9GMDA ZMSJFDA VFJTF GF6F VG[TDFYL D/T] J/TZ ; ZBFJFDA
VFJ[KP GF6A BR"JFYL IJSF; SB, M YIM TGM SM RMB; DF5ND GYL TM 56 SB, FS
5IZ6FDNGF VFWFZ[IJSF; G)5DF6 GSSL SZL XSF I KP

s\$ f ; RF, SLI 1FDTF ov

; RF, SLI U6JtTF4 1FDTF S[0-TF 56 5MH\$8 DkI FSG ; DI [wI FGDAZFBJFDA VFEJ[KP GJL ; \YFGL :YF5GF4 C[T]GL :508TF4 ; 1FD ; RF, G4 GJGL IJRFZX[L VG[UITXL , ; RF, G 5MH\$8G[; 0/ AGFJ[KP

:J{rKS ; \YFVINGF IJXF/ wI [I MG[VMKFDA VMKF BR[V; ZSFZ ZLT[I; wW SZJFDA ; RF, SLI 1FDTF DctJG)5IZA/ KP

#P! _P5 5MH\$8 DkI FSGGL 5wWITVMov

5MH\$8GL ZRGF 4W0TZ VG[VD, LSZ6 5KL 5MH\$8G) DkI FSG SZJFDA VFEJ[KP DkI FSG 5ZYL ; WZF, 1FL 5U, F GSSL SZL XSFI KP 5MH\$8 DkI FSGGL IJLW 5wWITVM5SL GLRGL A[DctJGL 5wWITVMGL RRF"SZJFDAVFEJL K[T]

s! f 58" (PERT) SFI \$D DkI FSG 5wWIT ov

5MJD . JkI MxG Vt0 ZLjI)8\$GLS sSFI \$D DkI FSG VG[5GZfJ, M\$G SFI 5wWITf 5MH\$8GM ; DI UF/M VG[T[56" SZJFGL 5wWITVM GSSL SZJF p5IMJL KP (PERT) GM p5IMJ !)5 (DFI PVt PVPGF GF\$FN/DA YI M TP6[5M, FZL; A, L:8LS ID; F. , 5MH\$8 DF8[VF 5wWITGM p5IMJ SI M tI FZAFN TGM p5IMJ Vb, MAWM JwI MS[VDZLSG , xSZDA SM 56 SFI \$DGF VD, DF8[TGM p5IMJ YJF , FuI M

58GM p0X VMKFDA VMKF ; DI VG[; FWG; FDU[YL DNYYL wI [I ; lwWGM KP VF DF8[5MH\$8GF SFI \$DM I MHGFVM 5J1tTVM VG[W8GFVMTDGF SPFG; FZ UMJJFDA VFEJ[KP VF ZLT[GSXM Tq FZ SZLG[TPGL JrRGF VFTZ; AWM :508 SZJFDA VFEJ[KP ; DU[SFI 5wWITG[GSXFDA RF8":J~5[NXFJJFDA VFEJ[KP

sZf ; LP5LPVD (CPM) v S8M8L DFU"5wWIT ov

SM 56 SFI "SZJF DF8GF VG\$ XSI IJS<5M sDFUMF DFYL SI MIJS<5 sDFUF ; FYL zD9 K[T[GSSL SZJFGL VF 5wWIT KP SM 56 SFI "56"SZJF DF8[JWDAJW]; DI SB, M, FUX[VGF VFWFZ[; DU[5MH\$8GM ; DI UF/M GSSL SZJFDF VFEJ[KP I MHGFV ; ZSFZS ZLT[56" SZJF DF8[VF , FAFDA, FAF DFUGM; DI W8FOJM50XP

p5ZMST AG[5wWITVMGMV\$; FY[S[:JT+L ZLT[IJLW C[T]; Z p5IMJ SZJFDA VFEJ[KP AG[5wWITVMGF p5IMJ DF8[GLRGL 5U, F , JFDA VFEJ[KP

- ✓ NZŞ 5MHŞ8G[HNFvHNF 5BF SFI MS[5BF 5P1tTVMDAUEFHIT SZJFDAVEFJ[KP VF SFI MS[5P1tTVMG[HNL I FNLDATQ FZ SZJFDAVEFJ[KP
- ✓ NZŞ SFI" S[5P1tT DF8[I MUI 5; NULGM SP GSSL SZJFDAVEFJ[KP HNLvHNL 5BF 5P1tTVMDAŞB, LS 5P1tT VgI 5P1tT SZTF 5C[, F YJL H~ZL KP HIFZ[ŞB, LS 5P1tTVM; DFTZ S1FV[RF, TL CMM KP VFYL SM DCTJGL 5P1tT ZCL GF HFI S[TFGL H~ZLIFTGF; DI[TFG VEFJYL VFU/GF SFI MS[5P1tTVMV8SL GF 50[T[DCTJG]KP
- ✓ IJLW 5P1tTVM S[SFI MG[VŞ VF, B p5Z VFU/v5FK/GF; AWMYL HMDLG[ATEJJFDAVEFJ[KP S. 5P1tT 5C[, F VG[S. 5P1tT 5KL SZJFGL ZC[K[TYF TGF DF8[ŞB, M; DI HML X[T[:508 YFI KP

5MHŞ8; RF, GGL VFJxI STF 5MHŞ8G[VY'5Ş"AGFJJFGMS[JF:TIJS :J~5 VF5JF DF8[5|| tG SZ[KP SM 56 5MHŞ8G[JF:TIJS :J~5 VF5JF DF8[5MHŞ8; RF, GGL BF; H~ZLIFT ZC[KP 5MHŞ8; RF, GGL 5Ş|IF 5MHŞ8 IJRFZYL X~ SZLG[5MHŞ8 wI | GL I; lww ; FY[5Ş"YFI KP 5MHŞ8; RF, GYL 5MHŞ8G[I MUI ZLT[VFI MHT4; ŞI, T VG[VŞ]XT ZFBL XSEI KP 5MHŞ8 DŞIFŞG ŞB, FS VJZMMG[NŞ SZL XS[KP 5MHŞ8; RF, GG\ DCTJ pnMU ; FCI; S4 :J{rKS ; \YFVM VG[GF6ŞLI ; \YFVMDF8[DCTJGMŪI08SM6 WZFJ[KP

#P! _P& 5; NULI ŞT :J{rKS ; P; ; \YFVMDA5MHŞ8; RF, G ov

s! f zL; ZEF6; FJHIGS S/J6L D 0/4; ZEF6 ov

zL; ZEF6; FJHIGS S/J6L D0/4; ZEF6 DSFG AFWSFD4 SMM%l ŞZ; Ş8Z X~ SZJL4 KF+f, I X~ SZJL4 5LJGF 5F6LGL jI J:YF SZJL4 DŞJFDA VEFJ[K[TGF BR" VG[VFJSGF VUFpYL IJRFZ SZL S. I MHGF OFI NFSFZS K[T[GSSL SZJFDAVEFJ[KP

sZF XFITUFD IGDŞ6 D 0/4 T6KF ov

XFITUFD IGDŞ6 D0/4 T6KF TGL 5P1tTVMDF8[VFI MHG SZ[KP TGF 5Z I MUI VG[V; ZSFZS VŞX DF8[5P6M VG[WMZ6MGL :YF5GF SZ[KP GJF ŞġNM X~ SZJF4 JTDŞG 5P1tTVMDA; JWFZvJWFZF SZJF4 GJF; FwGMJ; FJJF JUZ[DF8[5Ş" IJRFZ6F SZJFDAVEFJ[KP VF DF8[; \YF HNFvHNF IJS<5MIJX[IJRFZLG[H; FYL JW], FENFI L IJS<5 H 5; N SZ[KP s#f IJSf; ; Ş8Z OMZ 0P, 5DŞ84 H YA; Z ov

IJSf; ; Ş8Z OMZ 0P, 5DŞ84 HIA; Z4 5MHŞ8 DŞHŞ8G\TF, LD 5FD, F DF6; MG[ŞFD ; MŞ[KP; \YF NZŞ 5MHŞ8 DF8[VUFpYL AWF 5F; FVMGM IJUTJFZ VeIF; SZ[KP UFD6 ART D0/LVM CMM S[:JZMHUFZ ŞġNM X~ SZJGF CMM S[5KL H/:+FJ IJ:TFZ IJSf; GF

SFI SPMCM VF AWF DF8[; \YFG IG06FT SDRFZLVM5}"IJRFZ6F SZLG[H ; RF, SMG[IG61M
, UF DF8GL DCtJGL DFICTLVM5ZL 5F0[KP

s\$f VlahJXG CMD 4 H A}; Z ov

VlahJXG CMD 4 HVA}; ZDAIJUTJFZ VG[wI FG5}S 5MH\$8 ; RF, G YTI GYIP EMHG
TYF AF/SMDf8[VgI H~ZL RLHJ:TVMGMJFIQFS VNFH D/[JJFDFVFEJ[KP

s5f zIDS ; UF ; \YFG4 JFUZF ov

zIDS ; UF ; \YFG4 JFUZF 56 VFzDXE/F4 VF. P8LPVF. 4 DIC, F gI FI SbjNq
JMBZXPdGF SFI SPM UZLAM DF8[VFEJ; 4aFSZF IMHG VD, LSZ6GL SFDULZLDA 5MH\$8
; RF, GGMp5I MU SZ[KP SM 56 SFI G[5MH\$8 TZLS[:JLSFZ[K TGF wI I MGf VFWFZ[; DU
EFZ T[5MH\$8G[VF5JFDF VFEJ[KPSFI "SIFZ[X~ SZJFDF VFXq SB, F ; FWGM VG[GF6F
HM Vq SB, F SDRFZLVMHM Vq SFI "SIFZ[5Z]YX[JUZGL a<I]I5q8 5C[, FH ; \YF Tq FZ SZ
KP

s&f UHZFT ZMHUFZ DFUNXS IX1f6 ; IDIT sUMD; L; f 4JFUZF ov

UHZFT ZMHUFZ DFUNXS IX1f6 ; IDIT sUMD; L; f 4JFUZF VFI MHGGL ; FY[H DMBF
SFI M DF8[V\$ IJXqF 5\$FZG\ VFI MHG Tq FZ SZ[K[H[DF8[JWFZ[:8F04 GF6A VG[; FWGMGL
jI J:YF SZ[KP

VFD4 AFZF IJEFUGL :J{rKS ; \YFVMA 56 JWTF v VMKF 5PF6DA 5MH\$8
; RF, GGMp5I MU HMJF D/[KP

#P! ! :J{rKS ; UF ; U9GGM\ VNFH5+ ov

VNFH5+G[AHb 56 SC[KP ; RF, SLI 5[GMGf pS[, DA VNFH5+GMp5I MU JwI M
KP VNFH5+ VFI MHG VG[V\$X VD AG[DF8[p5I MUL KP EFIJ GF6FSLI H~ZLI FTMM
VFSOFDAZH]SZ[, VNFH

AHBLU (Budgeting) XaN OjR EFOFFG DY XaN 'Bougette' 5ZYL , JFDFVFEJ I M
KP HGMVY"EFIJ VFEJS VG[BRGMIC; FA YFI KP

#P! ! P! VNFH5+ o VY"VG[; DH]T ov

s! f SjtH VG[VMDG, GF DT[v "V5]1FT 5IZ6FDMG[GF6FSLI S[IAGGF6FSLI :J~5MFAZH]

SZTF IGJNGMG[AHb SC[K]"

sZF ONPHI MH"VFZP 8ZLGF DT[v "AHb S[VNFH5+ VB, [IGI` RT ; DI DF8[; FC; GL SB, LS

VYJF TMAWL 5JitTVMG[VFEJZL , [MEFIJ H~ZLI FTMVUgmjI JI:YT VNFH "

s#f . u, t0GL . g:8L8I B VMD SM 8 Vt0 JS"; V\$fpq8q8; GL jI FbI F 5pF6["AHB V[
 IGI` RT wI [I GL I; lww DF8[VD\$ IGI` RT DNT NZdI FG HGMVD, SZJFGMK[TpL GLITG[T[
 DNT 5C[, F T[FZ SZ], 4 GF6FSLI VYJF 5IZDF6tDS ZHMFT K[(!)f
 p5ZMST jI FbI FVM5ZYL AHpGF C[TVMGLR[D]HA TFZJL XSFI
 s! f SFI \$DMGL :508TF SZJL
 szf H]NlvH]Nl XFBFVMGL 5pItTVMG); \$, G SZJP
 s#f SFI 'FDTFG)DF5 SF-J)VG[JCLJ8L V\$X ; Z/ AGFJJM
 s\$f ; FC; GL GF6FSLI H~ZLI FTM5ZL SZJFADNN SZJLP
 s5f DFICTLVM5CMRF0JL

SM 56 ; FC; DF8[GF6FV[B]A DctJGF Kp ; ZSFZL V\$D CM P :J{rKS ; \YF CM S[
 jI F5ZL 5fL CM NZ\$ DF8[GF6F]A DctJGF Kp GF6F]V/JJF VG[TGMSZS; Z5]S VY5B"
 ZLT[p5I MU SZJM V[W6L H DctJGL JFT Kp

VFH[:J{rKS ; pF ; U9GMDA GF6F]V/JJF VG[wI [I M5IZ5B"SZJF TGMp5I MU SZJM
 V[SFD VIT VUtI G]Kp J/L NFG4 E\$4 ; BFJT4 WDFNF S[; ZSFZL Ufg8DFYL D/, F GF6FGM
 jI JI:YT p5I MUGF YFI TM EIJQI DA TGL UELZ V ; ZMpEL YFI K[DF8[VFH[DMBEFUGL
 :J{rKS ; \YFVM VGf pN]MGF VFWFZ[EFIJ 5pItTVM VG[EFIJ 5pItTVMGF VFWFZ[
 VNFH5+GL ZRGF SZ[Kp VFJ]VNFH5+ DMBF EFU[JFIQFS CM Kp H]Nl 5pItTDA]S, SB, M
 BR"YX[TGMVNFH D\$JFDFV]J[KpV]JF VNFHM XSI T\$, F RMB; VG[JF:TIJS ZFBJFGM
 5] tG YFI Kp ; \YGF C[TG[VG]-5 DFICTLVM E]L SZLG[AHB DF8[TGMp5I MU SZJFDFV]J[
 TMJWFZ[JFHAL AHB AGFJL XSFI Kp AHBGL ; 0/TF DF8[RMB; VG[jI JI:YT VFI MHG
 DctJG]Kp

#P! ! PZ 5; NULI \$T :J{rKS ; pF ; U9GMG]VNFH5+ ov

E~R IH<, FG AFZF IJEFUGL :J{rKS ; \YFVM56 TdGL 5pItTVMVFWFZ[BR"TYF
 VFJSG]VNFH D\$[K[VG[T[VNFH5+G[; FDFgI ; EFDADHZL DF8[D\$[Kp
 s! f zL ; ZEF6 ; FJHIGS S/J6L D 0/4 ; ZEF6 ov

zL ; ZEF6 ; FJHIGS S/J6L D0/4 ; ZEF6 TG]5MTFG]VG[; \ uG ; \YFVMG]JFIQFS
 VNFH5+ AGFJ[Kp ; \YF JQF"NZdI FG SB, L VFJS YX[VG[SB, MBR"YX[TGMVNFH D\$JFDFV
 VFJ[Kp

SM8S v#P#
; ZEF6 ; FJHIGS S/J6L D 0/GF VFJS VG[BR"

	1995/96	96/97	97/98	98/99	99/00
zL ; P; FPSP D0/	9,10,000	6,70,000	7,00,000	7,82,000	6,75,000
Af/DINZ zL VFZPVGP58] Ijnf, I	30,000	34,000	36,500	35,000	33,000
s! f 5fYIDS IJEFU	1,60,000	1,85,000	2,37,000	2,59,600	2,83,000
sZf 5fYIDS IJEFU s:JIGEZf	-	-	-	-	-
s#fDfwI IDS VG[prRTZ DfwI IDS	19,56,200	18,79,000	20,48,000	22,04,800	27,11,500
s\$F\ jIFID XF/F	5,000	5,000	6,000	5,000	6,000
SM, H	8,80,000	4,80,000	5,40,000	6,14,000	6,30,500
VF. P8LPVF. p5, aW GYL	4,75,000	5,00,000	5,70,000	6,00,000	

D0/(HGv!)) \$ DfSM, H X~ SZL HYL SM, HGL :YF5GDFAX~VFTGF BRF JWFZ[K[
P J/L HGvZ___ YL :JIGEZ 5fYIDS XF/F sWMP ! YL \$f X~ SZL KP J/L SM, HG[GJ]DSFG4
VnTG 5jI MJXF/F4 XF/FGF DSFGG]ZL5ZLU4 5fYIDS XF/F s:JIGEZf DF8[V, U DSFGG]
XF/FG[OZTL Sd5fpg0 JM, JUZ[DF8[VNFH5+ AGFJIF KP H[# YL (J0FGF , FAF UF/FGF KP
szf XFITUFD IGDF% D 0/v T6KF ov

VgG4 J:+ 4 VFZML 4IX1F6 4 S/F VG[; \SFZ 1f+ p5ZFT ; JFUL 4 UFDIJSF; VG[
5IFJZ6 HF/J6L 4 jI ; GD]ST HUF 1f+MDFsFI ZT VF ; \YF 56 TG]JFIO'S VNFH5+ AGFJ]
KP J0F"NZdIFG wI [I]NG[I; wW SZJF S. S. 5jItTVMSZJFGL KP TGL a<I]I5b8 TIFZ SZ[KP
TGF VFWFZ[VFJS VG[BRGMVNFH D\$[KP ; \YFGF DpI +6 V\$DMKP s! f XFITUFD IGDF%
D0/ szf ; JMI I MHGF s#f VAZ RZBF SjnJ0F"!)) 5v) & YL !)))vZ___ ; JMLGF HNL
HNL I MHGF DF8GF VFJS VG[BRGMVNFH GLR[D]HA KP

SM8S v #P\$

XFITUFD IGDF% D 0/GF VFJS VG[BR"

; \YF	!))5q)&	!))&q)*	!)) *q) (!)) (q))	!))q)q_
XFITUFD	58,787.15	21,700.00	7,20,150.73	2,24,000	4,72,500
IGDF%	+3,38,712.85	+1,72,897.68			
D0/	3,07,500.00	1,94,597.68			
; JMI	10,00,000	10,00,000	3,08,244.03	; V\$T	; V\$T

; \YFG AHβGM VFWFZ 5JItTVM ; ZSFZL Ufg8 VG[, MSM VG[VgI ; \YFVM 5F; [YL D/TF NFGvEβ 5Z VFWFZLT KP ; ZSFZL Ufg8 VG[NFGGF 5JFCDA SF5 VFJ[TM AHβG[DF9L V; Z YFI KP DF8[W6L JBT VFI MHG 5JItTVM YL GYLP VG[; TT VFIYS ; S/FD6 ZC[KP Vβ, [BR"VG[VFJSGF VNFHMFvH]NF JQFMDAV; FDfgI OZOFZ HMF D/[KP s#f IJSF; ; \YF v ; J8Z ONZ OJ, 5Dj8 ov

E~R IH<, FGF 5KFT IJ:TFZ VJF AFZF IJEFUGL SFI ZT ; \YFGF ; RF, G VG[JCLJ8 DpI VMDL; YL YFI KP H[VDNFJFNDAVFJ, L KP :J; CFI HYMVG[:JZMHUFZLGF V\$DMpEF SZL VFJS D/J[K[VG[BR"SZ[KP ; ZSFZL Ufg8 S[; CFI JUZ VF ; \YF RF, [KP XCZL IJ:TFZDA+6 SjnMv VDNFJFN4 JOMZF VG[; ZT TYF UFID6 IJ:TFZDA+6 SjnMv VFDIM4 JFUZF4 HA; Z VG[5FNZF TF, βFDA KP ; \YF JFIQ'S AHβ AGFJ[KP VG[DpI VMDL; SjnMG[5JIttFGL H~ZLI FT 5DF6[00 OF/JL VF5[KP ; \YFDA NFG4 Eβ IJNXMDFYL 56 VFJ[KP IJ`JA\$4 IGM VG[ALHL VFTZZF08E ; \YFVM VG[:JrKS ; U9GM; \YFG[BR"DF8[GF6A 5ZF 5F0[KP ; \YFGL 5JItTDA s! f , MS IJSF; IGIW szf 5CZL s#f ; RFZ s\$F UFDL6 IJSF; s5f XCZL IJSF; SFI \$DMs&f SJNZTL ; XFWG jI J:YF5G s*f ; CEFUL ; XFWG VG[TF, LD SFI XF/F s(f VFIYS 5JItTVMDFv ART IWZF6 5JItT4gI FI Sjn]5\$β JUZ[SFD SZ[KP VG[; FDFHLS 5JItT 5DF6[VNFH5+ AGFJ[KP, MSHFUIT VG[, MS; \$SGL SFDULZL 56 ; \YF SZ[KP VF DF8[XFBFVMG]; tTF VF5JFDAVFJL KP IJSF; ; FY[; J VG[, MS IJSF; IGIW ; S/FI, F KP HG[56 GF6FSLI ; CFI IJSF; ; \YF VF5[KP 5β ; \YFVM 5MDFGL 5JItT 5DF6[AHβ AGFJ[KP AWF 5β AHβGF VFWFZ[DpI VMDL; DF:8Z AHβ AGFJ[KP s\$F 5FN]XS AF/ ; ZIF6 D0/ v VMhJXG CMD

; \YF VNFH5+ AGFJTL GYLP ; \YFGF SDRFZLVGM 5Z\$ZM 5UFZ ; ZSFZ R\$J[KP HIFZ[JCLJ8L BR"VG[; \YFGL 5JItTVM DF8[(_@ Ufg8 D/[KP ; ZSFZL VHg; LVM VG[; DFH; JSMTZOYL ; \YFG[NFG Eβ VG[; BfJT D/TF ZC[KP DpI BR"AF/SMGF EMHG VG[ZCpF6GL ; JWFG[, UTM KP UI F JQFGL BRGL ; ZBFD6LV[RF,]JQFGF BRGF VNFH D\$JFDA VFJ[K[VG[T]5DF6[; ZSFZ 5F; [Ufg8 AL, ZH]SZJFDAVFJ[KP

SM8S v #P5
 VlhJXG CIDGMVEJS VG|BR"

; \YF	!))5q)&	!))&q)*	!)) *q) (!)) (q))	!))q__
5fPAP; P D0/	77711.06	55292.61	58286.50	108220.00	90016.00
VlhJXG CID	501489.89	1142436.90	620604.02	615898.44	686201.66

VFHLJG ; eIM JFIQFS ; eIM NTFzLVM TYF ; NUC:YM TZOYL VGFY AF/SMGF
 IJSF; VY|NFG D/L ZC|KP
 s5f zIDS IJSF; ; \YFG4 JFUZF ov

VF ; \YFGL Dbl VIDL; JOMZFDf KP VG[; DU|UHZFDF_) sGJf XFBFVM KP
 ; RF, G VG[JCLJ8 Dbl VIDL; |YL YFI KP HIFZ| XFBFGF Dbl SFI SZ 5MFFGF IJ:TFZGL
 5J|tTVM5Z N|BZB ZFB|K|VG|Dk|fSG SZ|KP ; \YF JFIQFS VNFH5+ AGFJ|KP 5J|tTVM
 5Df6| XFBFG| 00 OF/J| KP ; ZSFZL IMHGFVINGF VD, LSZ6 p5ZFT :JXIST 5|H\$84
 ; \SFZS|N| SFG|FL ; CFI S|N| VF. P8LPVF. 4 JMBZXP JUZ|SFI M5FK/ YTF BRGM VNFH
 D\$|G|JFIQFS AHB Tq FZ SZ|KP

VF. OF04 IJ JA\$4 I|GM EFZT ; ZSFZGF IJ|JW D+f, I MDFYL Uf|g8 D/J| KP 5C| F
 5|H\$8 Tq FZ SZ|KP TGF BRGM VNFH D\$|KP VG|t| FZAFN DHZ| DF8|; ZSFZGF H|T|BFTFVM
 VYJF IJN|XL ; \YFVING|DMS, L VF5JFDfVfJ|KP 5|H\$8 DHZ| YI |YL BR"SZJFDfVfJ|KP
 s&f U|HZFT ZMHUFZ DFUNXS IX1f6 ; IDIT o sUMD; L; f

VF ; \YF 5J|tT VG[5|H\$8 NL9 VNFH5+ AGFJ|KP JOf"NZd| FG SZJFGL 5J|tTVMGL
 I FNL AGFJ|KP VG|T|5Df6|5J|tTVM5ZL SZJF S|B, F GF6FGL H-Z 50X|TGM VNFH SF-|KP
 5|H\$8 AGFJLG|; ZSFZGF ; \ uG BFTFVM S|VHg; LVING|DMS, FJ|KP ; \YF DMB|EFU|; ZSFZL
 IMHGFV VD, LSZ6GL SFDULZL SZ|KP :JZMHUFZL 1f+|H|N|vH|NL 5J|tTVMGF j|J; FII S JUM
 R, FJ|KP VG|C|GZS/fGF 56 JUMR, FJ|KP Tq FZ J: +M EZTSFD4 R|D|4 IAN|4 VUZAt|L4
 S\$|JUZ|p5ZFT 5F504 ; FA|JUZ|AGFJJFGF UCpnMUMDF8|Ve|F; SPMR, FJ|KP
 #P! Z :J|rKS ; |JF ; U9GMDFHGG; 5S"SFDULZL ov

N|XGF DHA|T4 ; DTM, VG[; JFUL IJSF; DF8|VFH| :J|rKS ; |JF ; U9GMVIGJFI"
 AGL UI F KP ; DFH VG|ZF08GF IJSF; DF :J|rKS ; |JF ; U9GMGM ; CI MU VFH| Jw| M KP
 ; FDFHLS ; D: I FVINGF IGZFSZ6DfS|NZTL VG|DFGJ; H|T VFOTMDfS|5KL UZLAL 4 IGZ1FZTF
 H|JL ZF08E| ; D: I FVINGF pS|, DF: J|rKS ; \YFVINGM OF/MGMW5F+ ZC| M KP VF DF8|: J|rKS

; \YFVMGM OF/M GNW5F+ ZCI MKP VF DF8[:J(rKS ; \YFVMG[VFIYS4 ; FDFHLS4 ZFHSLI 4
G(TS 5L9A/GL H~Z 50[KP ; DFHGF ; Dww , MSM S5GLVM4 RZL8[A, 8÷84 WFIDS ; \YFVM4
; ZSFZ VG(IJNXL TYF VFTZZF08E ; \YFVM5F; YL GF6FSLI VG(EFTS ; CFI D/JL 5MTFGL
5JItTVMGF , FE ; DFHGF JIRT 4XMOFT VG(UZLA , MSM; WJL 5CMRFO(KP

:J(rKS ; \YF V[; DFHYL SNL 56 VI, %T Y. XS(GIC T6[: DFHDA SFIT , FJJFGJ
SFD SZJFGJ KP VF DF8[TGL HG; 'S" SFDULZL DHAJ CMJL HM V[VFJL SFDULZL DF8[
VBAFZL I FNIL 5J5, B4 RM5FGLI F4 GFDGF AMD4 ; FDII SIM ; EFM4 IXIAZM AG; 4 HFCZFT4
5M8Z JUZGMp5I MJ SZ(KP

#P! ZP! 5; NULI BT : J(rKS ; JF ; U9GMDA HG; 'S" SFDULZL ov

s! f zL ; ZEF6 ; FJHIGS S/J6L D 0/4 ; ZEF 6 ov

zL ; ZEF6 ; FJHIGS S/J6L D0/ VGL 5JItTVMGF 5RFZ4 5; FZ VG(DFICTL DF8[
NZ JQF VCPJF, ACfZ 5FO[KP V[p5ZFT JQF" NZdI FG JF, LD0/GL ID8LU4 RRF" ; EFM4
VGPV[; PV[; S#5 JUZ(SFD SZ(KP VF p5ZFT IJS DCM; J4 IJLJW :5WFVMDA EFU , . G[
, MSM; WJL 5CMR(KP SM, H VG(XF/FGL 5JItTVMVG[I; lwwFVMGL VBAFZL I FNIL DMS, [KP J/L
S/J6L D0/ NZ JQF Z\$ DL HJ, F. V[XF/F4 SM, H :YF5GF ING pHJ[KP IGJtT YTF
SDRFZLVMGF IJNFI ; DFZE VG(IJIXQ8 I; lwwVM D/J, IX1FSM VG(VwI F5SMGF ; gDFG
; DFZE ZFB[KP IJLJW 5MUFJ JBT(OMBVVM 5OFJ[KP VG(IJOLI M XBLU 56 SZFJ[KP H[
IJLJW JTDfG 5+M4 ; DFRFZ RG, MVG(NFTFVMG(DMS, [KP J/L :GCID, G ; DFZE 56 ZFB[
KP

sZF XFITUFD IGDF6 D 0/ 4 T6KF ov

XFITUFD IGDF6 D0/ 4 T6KF VGL 5JItTVMGL VBAFZL I FNIL DMS, FJ(KP NZ JQF
; \YF JFIQFS VCPJF, ACfZ 5FO[KP HDAJQF" NZdI FG SZ, L 5JItTVMGL ~5ZBF VF5[KP VG[
VFJTF JQF TYF EIJQI DA SZJFGL 5JItTVMGL DFICTL 56 VF5[KP VF p5ZFT ; FDFHLS
HFUIT VG[; FDFHLS NDF6M S[ZMURF/F GFA NL DF8[ELTRL+M ; }+M , BF6 4 UFD; EFM4
IXIAZM RM5FGLI F IJTZ6 JUZGL , UTL SFDULZL 56 SZ(KP VFZMUI VG(IX1F6 1F+ 56
; \YF GFGL 5):TSFVM DFUNIXSFVM VG(WZUyY) NJFVMS. ZLT(AGFJJL TDGL 5):TISFVM
ACfZ 5FO[KP VF p5ZFT ZF08=; JF VG(NX jI IST DF8[ZF08GF XCIN JLZM VG(ZF08E
G(TFVMGF HLJG IJXGL 5):TSFVMVG[, BMACfZ 5FO[KP I JF IXIAZMSZ(KP VG(Z, LVM56
SF-(KP VF ZLT(HG; 'S" SFDULZL SZ(KP

s#f 5fN[XS AF/ ; Z1F6 D0/ v V1hJXG CND H YA; Z ov

5fN[XS AF/ ; Z1F6 D0/ v V1hJXG CND HIA; Z JF0FS VCPJF, ACfZ 5F0[KP
VF p5ZFT ; \YFGL 5J1tTVMGL VBAFZL I FNL DMS, FJ[KP VGFY VG[UZLA AF/SM DF8[
NFGGL V5L, K5FJ[KP HPA ; \YFGM8SM. ITCF; VG[5J1tTVMGL DFICTL VF5[KP
s\$F IJSF; ; \YF 4 ; j8Z OMZ OJ, 5Dj8 o

VF ; \YF 5RFZv 5; FZ VG[HG; 'S"SF DULZL DF8[VFW]GS ; FwGGM56 p5 I MJ SZ[
KP ; \YFGF 5MTFGF H IJSF; GL JFT' DF; S VG[; VFN DF; S' ACfZ 5F0[KP HPA ; \YFGL
IJJW 5J1tTVMGL DFICTL CM KP VF p5ZFT SF I SZMG; D, G4 , FEFYLVMG]ID, G4 :J; CFI
HYMGL ID8LU4 ; JDGFZ JUZG] VFI MHG SZ[KP VF p5ZFT N\XDA VG[IJN\XDA 56 ; \YF4
; ZSFZ 4 NFTFVM 4 VFTZZF08E ; \YFVM VG[:J; CFI HYM TYF ART VG[IWZF6D0/GF
CMN\FZMTYF ; eIM; FY[5+jI JCFZ OMG O\$; JUZYL ; \YF ; TT ; 'SDFZC[KP 8\$; DI DA
H ; \YF 5MTFGL JA; F. 8 X~ SZL ZCL KP VG[; \YFGL AWL H XFBFVMDFA SM% BZF. h SZJF
TZO H. ZCL KP

s5f zIDS IJSF; ; \YFG4 JFUZF ov

zIDS IJSF; ; \YFG4 JFUZFGL DpI VMDL; JOINZFDAK[VG[TGL GJ s_) f XFBFVM
; DU|UJHZFTDA VEFJ, L KP HPA AFZ IJEFUDATGL SFDULZL ; FYL JWFZ[KP ; \YF , MS ; JF
VG[HGS<I F6G[JZ, L KP ; \YF UFD; EFVM ; D, GM4 Z, LVMJUZ[TMSZ[KP VF p5ZFT IR+
5NXG 4, MSD/FVMJUZ[56 SZ[KP ; \YF VGL 5J1tTVMGF A\XZ4 RM5FGLI F4 VBAFZ I FNL
JUZ[56 SZ[KP 5j5, B K5FJ[K[VG[, MSHFUIT DF8[EHG 40FI ZF JUZG] 56 VFI MHG SZ[
KP ; \YF GF8S 4 R, IR+ JUZ[wJFZF 56 HG; 'S"SF DULZL SZ[KP

s&f UMD; L; v UJHZFT ZMHUFZ DFUNXS IX1F6 ; IDIT 4FUZF ov

VF ; \YF 56 5MTFGL 5J1tTVMGM 5RFZ 5; FZ 5MTFGL ZLT[SZ[K[HPA 5NXG SD
JRf6 SgNM4, MSD/FVM VG[; D, GM 56 SZ[KP VF p5ZFT VBAFZL I FNL 56 DMS, FJ[KP
IJJW HuI FV[IR+ 5NXG 56 SZ[KP

#P! # :J{rKS ; JF ; U9GMGF ; RF, G ; AWL VeIF; GF 5IZ6FDMov

VFH[SM5MZB :J~5GF WWFVM VG[J5FZ JF16HI G]; RF, G H[ZLT[HMWF D/[K[TJ]
; RF, G :J{rKS ; JF ; U9GMDA HMWF D/T]GYLP ; XMWSGF VeIF; GF :J{rKS ; U9GMDA 56
VFJ] VFW]GS VG[8\$GM, MHLGF VFWFZ[; RF, G HMWF D/T]GYL HGF SFZ6MS\ S VX[GLR[
D]HA KP

s! f : J{rKS ;]F ; U9GNG)SFI 1F+ IJXF / ; DFH CM K(HI FZ[WWFSLI ; FC; G)SFI 1F+
; DFHGMVD\$ EFU CM KP

sZf VSO GF , 1I FSMIJXF / CM KP ; DFH;]F4 HGS<I F64 HFUIT4 VWzwWF IGJFZ64
; FDFHLS N)F6MG)IGZFSZ6 JUZ[EFZT H]F V<5IJSI; T VG[VE6 , MSMJrR(H. G[
SFD SZJ)TDG]; DHFJJF JUZ[S9LG SFI "KP HI FZ[WWFSLI ; FC; GF wI] M GOM SDRFZL
S<I F6 VG[U6JtTF IGI 4+6GMK(HG[5CMRL J/JF DF8]; FC; 5F; [CM KP

s#f VSO DAVFIYS 5F;]GA/]CM KP ; ZSFZL Ufg84 ; eI OL4 , MSOF/MVG(NFG Dbl KP
HI FZ[WWFSLI ; FC; G[5MTFGL 5]tTDFYL VFJS D/[K]P p5ZFT DFI, SLGL D)l4 pKlGL
D)l JUZ[56 VFJSGF ; FWGMKP

s\$f WWFSLI ; FC; G); RF, G S)X/ VG[TF, LD 5FD, ; RF, SMwJFZF YFI K[VU]VSO DA
GYL

s5f J/L WWFD)IGITIGI DM SFI NFG L HMJJF. VMVG[WWFSLI ; FC; GF AWFZ6 5)F6[
SFDULZL YTL CM KP HI FZ[VSO GL SFDULZL IJXF / CM p5ZFT SFI SZMVG]; DYSNGM
OF/M: J{rKS CM W6LJFZ IG09F4 JOFNFZL CM 56 SFDGL 5FK / ; DI 4 h05 JUZ[CMTF
GYLP

s&f VSO D)DFGJ; 5IT 56 5ZTF 5)F6D)FCMFL GYLP J/L J/TZ TZLS(DFGI; S ; VMF
VG[VFGN H VFIYS J/TZ SZTF JWFZ(KP VFJL ; DFH;]FGL EFJGEJF/F , MSMAC]
VMKF CM KP HI FZ[WWFSLI ; FC; D)5Z]VFIYS J/TZ D/T]CM DFGJ; 5IT ; FZL HMJF
D/[KP

s*f : J{rKS ;]F ; U9GMD)SDRFZLVMD)IX1F6 VG[, FI SFTG)5)F6 WWFSLI ; FC; GF
SDRFZLVMSZTF VMK]CM KP J/L ; RF, SLI SF)X<I VG[VFJOTJF/F SDRFZLVINGM56
VEFJ CM KP

s(f E-R IH<, FGF AFZF IJEFUDFYL 5; N SZFI , L : J{rKS ; \YFVM5\$)L DF+ A(H ; \YFVING)
; RF, G VFM)GS -A(YFI KP sVf zIDS IJSF; ; \YFGF JFUZF VG[sZf IJSF; ; \YFG
vHA); Z

s) f 5; N SZFI , L ; \YFVM5\$)L _\$sRFZf ; \YFVMD)VF)MHG 5wWIT; Z VG[J(7FIGS VMZ6[
YFI KP U)HZFT ZMHUFZ DFUNXS IX1F6 ; IDIT JFUZF VG[V)hJ)XG CMD4 HA); Z
TDGL 5]tTVMG)JFI0FS VFI MHG SZ[KP 5ZT]5]tTJFZ DFI; S S[JQFGF VD\$; DI G)S[
IJEFUJFZ VFI MHG SZTF GYLP

s! _f 5; N SZFI , F : J{rKS ;]F ; U9GMwI] I; lww T[JZ], F K[VG[wI] I; lww DF8]RMS;
VFI MHG SZ[KP

s! ! f _# ; \YFVMDAVFI MHG prR S1fFV[YFI KP HI FZ[AFSLGL _# ; \YFVMDAVFI MHG
 , NSXFCL 5wWITV[YFI KP
 s! Zf XATUFD IGDF6 D0/ v T6KF4 zIDS IJSF; ; \YF VG[U]HZFT ZMHUFZ DFUNXS
 IX1F6 ; IDIT ; ZSFZL I MHGFGF VD, LSZ6G[, UT]VFI MHG SZ[K]HI FZ[AFSLGL
 ; \YFVM5MTFGL 5J]tTVMG[, UT]VFI MHG SZ[KP
 s! #f 5; N SZFI[, :J{rKS ; JF ; U9GMG]jI J:YFT+ Z{BS VG[; IDIT 5\$FZG]TYF VJ[WS
 HMJF D/[KP zIDSF IJSF; ; \YFG4 IJSF; ; \YF VG[XATUFD IGDF6 D0/G]
 jI J:YFT+ 5wWIT; ZG]VG[U]M]JFI[,]KP VMbhJXG CNDG]jI J:YFT+ 56 IGI` RT KP
 ; ZEF6 ; FJHIGS S/J6L D0/G]jI J:YFT+ ; FYL JWFZ[DHA]T VG[H-ZLI FT 5DF6[
 KP HI FZ[U]M; L; G]jI J:YFT+ CH]U]M]JFI[,]GYLP
 s! \$f ; ZEF6 ; FJHIGS S/J6L D0/ VG[zIDS ; \YFGDAZ{BS VG[IJIX08 jI J:YFT+ GF
 , 1F6M 56 HMJF D/[KP HI FZ[IJSF; ; \YF VG[VMbhJXG CNDDA Z{BS 5\$FZG]
 jI J:YFT+ HMJF D/[KP VG[U]M; L; DAVJ[WS jI J:YFT+ KP
 s! 5f 5; N SZFI[, F :J{rKS ; U9GM5\$LGF AWF ; U9GMDA G]T]J , NSXFCL -A[YFI KP
 s! &f XATUFD IGDF6 D0/vT6KF 4 zIDS IJSF; ; \YFG VG[IJSF; ; J8Z ONZ 0J, 5Dj8DA
 G]TFULZLDA5]D]BqVwI 1F S]N]:YFG[KP T[; FYL JW]; tTJF/F KP
 s! *f :J{rKS ; \YFVMDA5]D]B q VwI 1F , FAF ; DI ;]WL ; tTF 5Z ZC[KP
 s! (f 5; N SZFI[, :J{rKS ; JF ; U9GMDA DFICTL ; REF HGL -A[YFI KP HDA5+ jI JCFZ 4
 RRF"; EFVM4 ; D[, GM Z[, LVMJUJZ[KP
 s!) f DMBF EFUGL ; \YFVM5MTFGL 5J]tTVMVG[EFIJ I MHGFVMVU]JFIQ'S VCJF, ACfZ
 5FO[KP
 sZ_f ; \YFVMDAVFITZIS DFICTL ; REF AZFAZ KP 56 AFCI DFICTL ; REF AZFAZ GYIP
 sZ! f ; ZSFZ VG[VgI ; CI MUL ; \YFVM; FY[BF; SZLG[XATUFD 4zIDS IJSF; ; \YF VG[
 U]M; L; GL DFICTL ; REF ; FZL KP
 sZZf IJSF; ; \YF VG[zIDS ; \YFG VFTZZF08H 1F+]56 DFICTL ; REF ; FZMWZFJ[KP
 sZ#f IGWFZLT wI]I NG]5ZF SZJF ; ZEF6 ; FJHIGS S/J6L D0/ XATUFD VG[IJSF; ; \YFDA
 V\$X jI J:YF ; FZL KP HI FZ[U]M; L; zIDS IJSF; ; \YF VG[VMbhJXG CNDDA
 5DF6DA9LS KP
 sZ\$f zIDS IJSF; ; \YFG4 IJSF; ; \YF VG[; ZEF6 ; FJHIGS S/J6L D0/DA:8FO DMBMK[
 HI FZ[XATUFD VG[VMbhJXG CNDDA]Dwi D VG[U]M; L; DVAL, S], VMKM:8FO KP
 sZ5f IJSF; VG[XATUFD]DA5J]tTGF BRGMVMFH D\$LG[0F/J6L SZJFDAV]FJ[KP 5fNI]XS

AF/D0/DA BRGM VFWFZ VFJS VG[NFG 5Z KP ; ZEF6 ; FJHIGS S/J6L D0/ 56
BR"DF8[NFG VG[; ZSFZL Ufg8 5Z VFWFZLT KP zIDS ; \YFGMGF6FSLI V\$X I M I VG[
jI JI:YT KP

sZ&f UMD; L; 4 XFITUFD IJSF; VG[zIDS IJSF; ; \YFDA5MH\$8 WOTZG[JWFZ[DCtJ
VF5JFDA VFJ[KP

sZ*f XFIT VG[IJSF; ; \YFG 5MH\$8 jI JI:YT VG[DNF; ZGF CM KP

sZ (f XFITUFD4 ; P; FPSP D0/4 JFIQFS AH\$ AGFJ[K[H I FZ[UMD; L; 5JIT NL9 q 5MH\$8 NL9
VMFH5+ AGFJ[KP VG[zIDS ; \YFG TYF IJSF; ; \YF ; DU, 1FL VMFH5+ AGFJ[KP

sZ) f HG; \$S"SF DULZLDA XFITUFD VG[IJSF; ; \YFDBA ; FZL KP ; ZEF6 ; FJHIGS
S/J6L D0/ UFDGF VG[VFH]AFHGF S/J6L GF ICTIRTSMH[IJN\$DF J; [K[TDGL ; FY
56 ; \$S"AGFJL ZFB[KP IJSF; VG[zIDS ; \YF 56 , MSM ; ZSFZ VG[, FEFYVM; FY
HLJT ; \$S"HF/JL ZFB[KP

s#_f VMhJXG CMD 4 ; ZEF6 ; FJHIGS S/J6L D0/ VG[AFSLGL ; \YFVM5MTFGL
5JItTVMGF RM\$FGLI F4 VBAFZL I FNL 5F0[KP HI FZ[XFITUFD ELTIR+MVG[GFDGF AND"
D\$FJ[KP

VFD4 WWFSLI ; FC; GF ; RF, G VG[:J{rKS ; JF ; U9GMGF ; RF, GDAW6M TOFJT
HMJF D/[KP HG]SFZ6 C[T]MVG[SFI X\$ L KP J/L WWFSLI ; FC; DAFG6A56 5ZTF 5DF6DA
D/L ZC[KP HMS; ; RF, GGF I; WWFTMDABF; TOFJT GYIP :J{rKS ; \YFVMG; RF, G 56 CJ
J{FIGS -A[YFI KP tI A56 HY 5J tGMKP TDGL JrR; ; \$, G4 DFICTL ; RFZ4 DFICTL 5DF6
YFI KP SDRFZL jI J:YFDA56 TF, ID4 , FI SFT4 VGEJ4 VFJOT JUZ[wi FGDA, JFI KP 5ZT
CH] E~R IH<, FGF AFZF IJEFUGL :J{rKS ; \YFVMDA; RF, G VFW]GS AgI } GYIP DFICTL
; RFZGF DfwI DMGM56 5ZTF 5DF6DAp5I MU YTMGYIP

:J{rKS ; U9GMG}jI J:YFT+ AZFAZ UM\$JFI [, }KP 56 5JItTVMG]EFZ6 YI [, }KP
HG}RMS; VFI MHG SZJFG}KP IJSF; VG[XFITUFD DDA G[T]J S\$N] :YFG[KP HDA; tTFG
IJS\$N]SZ6GL H~ZLI FT KP

V\$X SFI "AZFAZ KP 56 5MH\$8 JS"TI FZL SZJL 50XP DFI; S VMFH5+ S[VWJFIQFS
VMFH5+ AGFJL 5JItTVMG[JW]RMS; VG[wi] VFWFZLT SZJFGL H~Z KP

#P! \$; DF5G ov

WWFSLI ; FC; GL ; 0/TF DF8; RF, G p5I MUL K\$ TD :J{rKS ; JF ; U9GMGL ; 0/TF
DF8[56 ; RF, G VIT VFJxI S KP N\$XGF VFHYS IJSF; DF8[5FI GL XZT I M I ; RF, G KP

:J{rKS ; \YFVINGM C[T] ; DFHS<IF6 VG[; DFHIJSF; GM KP VEFJ IJXF/ C[TG[I; wW SZJF
 ; FWGNGM zQ9 p5I MU YJM HM V# H[I MuI ; RF, G IJGF XSI GYLP VMKFDA VMKF GF6F4
 ; DI VG[; FWGNGF p5I MUYL JWDFAJW]5IZ6FDMD/JJFDFVFEJ[TMH IJSE; GF 0/ ; DFHGF
 JIRTMVG[ZICTM; \WL 5CMRFOL XSFI P

; \YF TDFD SFI NG\ C[TG[VG], 1FLG[VFI MHG SZJ# VFI MHGG[; 0/ AGEJJF I MuI
 jI J:YFT+GL ZRGF SZJLP ; \YFGF SDRFZLVM JrR[SFI M ; tTF4 OZHM JUZGL ; M56L SZJL4 T[
 DF8[I MuI G[T#J VG[DFUNXG TYF ; , FCGF SFI M SZJF H~ZL KP DFICTL ; RFZGL I MuI
 jI J:YF IJGF ; \YF SFI M JrR[; \$, G H/JFT]GYLP I MuI V\$X jI J:YF ; DU|; \YFDF\pt; FC
 VG[5Z6F , FJ[KP CJ[WWFDF\AWF SFI M DF8[5MH\$8 ZRGF SZJFDF\VEJ[KP HGFYL AWL
 5JItTVM5MH\$8 TZO H S#N#T YFI KP VNFH5+GL I MuI ZRGF IJGF BR" VG[VEJSGMbIF,
 VEFJTM GYLP HMYL H~ZL GF6F DF8[VNFH5+ CMJ\H HM VP HG; '5S" SFDULZLV[:J{rKS
 ; \YFVMDA GJM ; RFZ , FJ[KP VFD4 :J{rKS ; \YFVING\ ; RF, G WWFGF ; RF, GGL HD H
 jI J; H I S WNZ6[YFI TM H VMKFDA VMKF ; DI 4 GF6F VG[; FWGNGF jI I YL JWDFAJW]
 5IZ6FDMD/JL XSFI KP

; NE"GMW 0v

s! f I5P8LPHPZF6F VG[ALHF v JFP; RF, Gv! 4 ALPV; PXFC 5\$FXG sGJDL VFJITf 5Q9 #&
sZf VHG 5Q9 5 VG|&

s#f IJRFZv pgGIT IJSF; IX1F6 ; U9G v V|5|, v HGvZ__\$ JQFv) 4V\$VZ 4
5Q9v#

s\$f VHG 5Q9v 5v&

s5f VHG 5Q9v *

s&f ZFHx 80G v I5|f v 5IZ6FD VFWFIZT ; RF, G4 IJRFZ v pgGIT 5\$FXG

s*f Snehlata chandra – Guidelines for NGOs Management in India

Kanishka Publishers, New Delhi

s(f VHG

s) f I5P8LPHPZF6F VG[ALHF v JFP; RF, Gv! 4 ALPV; PXFC 5\$FXG 5H ! 54! &

s! _f zIDS IJSF; ; \YFGF HFCZ HGTF HMU IJGT15+

s! ! f U|D; L; G|DB5+

s! Zf I5P8LPHPZF6F VG[ALHF 5H #)

s! #f VHG 5H v 5Z

s! \$f VHG 5H v ()

s! 5f I5P8LPHPZF6F VG[ALHF v JFP; RF, Gv! 4 ALPV; PXFC 5\$FXG 5H

DFICTL; RFZ v 5H GR &Z4 &# sGJDL VFJITf

s! &f ; VFN v IJSF; ; t8Z 0MZ 0U, 5Dtg8 v VMS8MvZ__Z VS v Z5vZ&

s! *f 5P8LPHPZF6F VG[Vgl Mv JFP; RF, G ALPV; PXFC 5\$FXG DFICTL ; RFZ

5H GR *! sGJDL VFJITf

s! (f VHG V\$X 5H GR *)

s!)f VHG VNFH5+ 5H GR \$(

5\$Z6 v \$

:J{rKS ; }F ; U9GMGL SFDULZI

\$P! 5:TFJGF

\$PZ AFZF IJEFUGF 5; NULI }T ; }F ; U9GMGL SFDULZI

\$PZP! zL ; ZEF6 ; FJHIGS S/J6L D0/4 ; ZEF6GL
SFDULZI

\$PZPZ XFITUFD IGDF6 D0/4 T6KFGL SFDULZI

\$PZP# IJSF; v; }8Z ONZ 0} , 5D}84 HIA}; ZGL SFDULZI

\$PZP\$ VMahJ}G CMD v 5FN}XS ; Z1F6 D0/4 HIA}; ZGL
SFDULZI

\$PZP5 zIDS IJSF; ; \YFG4 JFUZFGI SFDULZI

\$PZP& U}HZFT ZMHUFZ DFUNXS IX1F6 ; IDIT4 sU}D; L; f
GL SFDULZI

\$P# AFZF IJEFUDF:J{rKS ; }F ; U9GMDf8[SFDULZIGL
GJL TSM

\$P\$ AFZF IJEFUGL :J{rKS ; }F ; U9GMDf8[SFDULZIGF
VeIF; GF 5IZ6fDM

\$P5 ; DF5G

5\$Z6 v \$

:J{rKS ; }F ; U9GMGL SFDULZI

\$P! 5}:TFJGF

UHZFT ZFHI GF E~R IH<, FGF AFZF IJEFUGL :J{rKS ; }F ; U9GMGL SFDULZI ; XMWS[T5F; L KP H[GLR[D]HA KP

E~R IH<, FGM AFZF IJEFU V[VZAL ; D]NGF NIZIF. SF9FJF/M 4 BFZFXJF/L HDLGJF/M ; }M IJ:TFZ KP HIFWWF4 pnMUM B[TL VG[5X}F, G TYF GMSZLI FTMG) IDz6 WZFUJTL J:TL KP HDAWFIDS4 ; F SITS VG[; FDFHLS ; \SITG)IDz6 HMWF D/(KP !)) ! DA IGZ1FZTFG) 5DF6 ; DU| E~R IH<, FDA # \$PZ\$@ TYF VFDIM TF, }FDA ##P#\$@ JFUZF TF, }FDA#5P) (@ VG[HA} Z TF, }FDA#\$P*5@ KP s|f

5FNI}XS IJIJWTF VG[H~ZLI FTM 5}ff6[IJIJW :J{rKS ; }F ; U9GM ; DI FTZ[VI:TtJDA VFJIF P VFhFNL 5C], F VG[5KLGf 5FR NFI SF ; }ML IGZ1FZTF V[DMBM 5}G CTM VB, [VF IJ:TFZDA 56 DMBEFUGL :J{rKS ; }F ; \YFVM[IX1f6G[5FWfgI VF%}] VG[TF, }F S1FFV[TYF TF, }FGF DMBF UFDMDA IX1F6 ; \YFVM VI:TtJDA VFJL P VFDIM TF, }FGF ; ZEF6 UFDDA. P; P!) \$\$ DAzL ; ZEF6 ; FJHIGS S/J6L D0/ ; RFI, T XF/FGL :YF5GF Y. H[VtIFZ[AF/ DINZYL SM }H ; }MLG) IX1F6 VF5[K} VF p5ZFT jIFIFD XF/F VG[VF. P8IPVF. 56 S/J6L D0/ R, FJ[KP JL; DL ; NIGF VITD A[N; SFVMDA; DFHS<IF64 ; FDFHLS VFHYS IJSF; 4 UZIAL IGJFZ6 JUZ[1F+{GJL GJL :J{rKS ; \YFVMSFD SZTL Y. 4 HDA TFP!)v)v!))_ GF ZMH XATUFD IGDF'6 D0/v T6KF GL :YF5GF Y. P VF p5ZFT DIC, F ; U9GM IJS D0/4 DIC, F D0/ 56 VI:TtJDA VFJIF IJIJW ; }F ; IDITVM VG[jIF5FZL D0/MTYF S5GLVNGF ; CSFZYL IJIJW 8÷8GL SFDULZI 56 . P; P!) *5 YL Z___ GF ; DI UF/FDA VFDIM TF, }FDA X~ Y. P

AFZF IJEFUGM HA} Z TF, }FGM DMBEFUGM IJ:TFZ NIZIF. SF9FGL ; ZCNDA VFJ, M KP HDA (! UFDMK[VG[JQF"Z___! GL J:TL U6TZL 5DF6[TGL J:TL ! 4&\$Z&Z KP HDA 5Z}FM (54\$! ! VG[:+LVM * (4(5! KP VG[; F1FZTFG) 5DF6 &5PZ5@ CT) HDA 5Z}FGL ; F1FZTF * (P_5@ VG[:+LVNGL ; F1FZTF 5! PZ)@ CTL H[. P; PZ___! DAJ:TL ! 4* &45!) Y. HDA 5Z}FM) ! 4&) Z VG[:+LVNGL ; bIF (\$4(Z* Y. P 5Z}FMGL ; F1FZTFG) 5DF6 (\$P! \$@ VG[:+LVMDA VF 5DF6 &_P5*@ YI} P_{szf} CH] 56 VF IJ:TFZDA :+LVMDA IGZ1FZTFG) 5}ff6 pR] KP VF IJ:TFZDA IX1F6 VG[VFZM}I G[DCtJ VF5JFDA VFJ I } HA} Z TF, }FDA ZPZ, CM 5L8, p5ZFT S} , FS 8÷8M[VFZM}I IJQFIS 5}tTVM X~ SZLP HGTF

S/J6L D0/ VFHNL 5C[, FYL SFI ZT KP HDA VFH[5FYIDS IX1F6YL , . G[SM, H ; WLG] IX1F6 VF5JFDAVFJ[KP D0/[J0F"Z__#v_\$ DA : JIGE'Z 5LP8LP; IP SM, H 56 X~ SZLP VF p5ZFT SFJL4 SAM HJF UFDMDAWFIDS : YFGMVFJ[, F KP TF, SFDAHGTF S/J6L D0/4 DFGJ ; D[S0F"; JF D0/4 IJSF; ; \YF4 ; JF ; \YF 4ptS0F"0Fpg0XG4 TPDH Sβ, FI IJS D0/M4 VFNX" S/J6L D0/4 GJTG S/J6L D0/4 DFGJ; JF ; DFH8÷8 JUZ[VFJ[, F KP H[; DFH IJSF; VG[; DFHS<IF6 1F+[SFI ZT KP

E~R IH<, FGMJFUZF TF, SFMVFJNF; L VG[5KFT , MSNGL JW]J:TL WZFJTMIJ:TFZ KP HGL DMBEFUGL HDLG BFZFXJF/L VG[; βL KP Kβ, F N; SFDA VM , Uβ VG[5βM, LI DGMIJ5], HyYMFV IJ:TFZDFYL D/L VFJIMKP HMYL ONGC, IPCL, GAIL, ESSAR HJL Sβ, LI DMBL S5GLVMVF IJ:TFZDASFI ZT AGL4 HGF YSL VF IJ:TFZDZMHUFZL JWL VG[VFIYS :TZ 56 pR]VFjI p Z:TF4 5F6L4 IJH/L4 IX1F64 VFZMUI HJL 5FI FGL ; JWFVINGM56 IJSF; YIM ZF08EI S5GLVMGF ; C1MJ VG[; CSFZ YSL ; FDFHLS4 VFIYS IJSF; DF8[Sβ, FI :J[rKS ; JF ; U9GM VI:TtJDA VFJIF HDA !) (\$ DA -zIDS IJSF; ; \YFG ^ TFP _Zv! _v!) ((GF ZIH UHZFT ZIHUFZ DFUNXG IX1F6 ; IDIT4 TPDH ; JMI SFI SZMG] ; U9G JUZ[VD, DAVFJIP VF p5ZFT TF, SF S1FV[S, F4 ; \SIT4 DGMZHG4 IX1F6 ; IDIT TPDH ; JMI SFI SZMG] S, F4 ; \SIT 4 DGMZHG 4IX1F6 JUZ[1F+[SFD SZTL ; \YFVM 56 VI:TtJDA VFJIP VF IJ:TFZDFYL UFWLHLV[NFOLSR SZL CTIP Vβ, [VFDIM VG[JFUZF TF, SFDAJOL, MDAUFWL IJRFZGL KF5 CH] VFH[] HMF D/[KP UFWLHL 4 DMZFHL Nβ; F. 4 ZIJXSZ DCFZF4 IJGMF EFJ[] ; ZNFZ J<, EEF. 58], TYF XAT, F, XFC HJF ; DFH; JSM VG[NXESTMVF IJ:TFZDAVFJIF CTFP HDGL 5Z6FYL W6L ; \YFVMVI:TtJDAVFJL VFJL ; \YFVM; FDFHLS SJZJFH4 ; FDFHLS NβF6MNZ SZJFDAVG[; FDFHLS ; DFGTF , FJJF DF8[SFI ZT Y. P Sβ, IS ; \YFVMZFHI VG[ZF08EI :TZ[56 h/SL KP

\$PZ AFZF IJEFUGF 5; NULI βT :J[rKS ; JF ; U9GMGL SFDULZL ov

E~R IH<, FGMAFZF IJEFU ; SM5NX KP VF IJEFUDA:Y5FI[, L IJIJW ; \YFVMGL SFDULZLDAIX1F64 VFZMUI 4 5IFJZ6 HF/J6L VG[; DFHS<IF6 TYF UFDIJSF; GM; DFJX YFI KP

\$PZP! zL ; ZEF6 ; FJHIGS S/J6L D0/4 ; ZEF6 s:YF5GF 0 Z\$ql_*q!) \$\$f

D0/GF AWFZ6DA H6fjIF 5Df6[TG] GFD zL ; ZEF6 ; FJHIGS S/J6L D0/4 DLVfv; ZEF6 ZC[X[HG]DβI SFI F", I zL ; ZEF6 Cf. :S], ZCXP VF S/J6L D0/ S/J6L 1F+[SFD SZX[HGMpNX

sVf S/J6LG[;], E VG[; Z/ AGFJL TGMVIWSTD O], FJMSZJFGM

sAf T[DF8{5}]5FYIDS4 5FYIDS4 DfwI IDS4 ptTZ DfwI IDS VG[SM, H TYF CjGZ pnMUGF

SjNM jI FI FD XF/F4 ; ULT XF/F4 ; XNWG SjNM TDH S/J6L IJOFI S Vgl ; \YFVIMGL
: YF5GF SZJL VG[TG]; RF, G SZJ\TYF ; \MHG SZJ\

sSfS/J6LGF C[T]DF8[NFG Eß :JLSFZJF VG[TGMJCLJ8 SZJM_{s#f}

VfhfNL 5C[, F Vß, [S{!)\$\$ DfUFDfH IX1f6GL ;]JWF YFI VG[S/J6L DF8[
XCZMDFANZvNZ HJ]G 5O[TYF UZLA 5KFT VG[IGA"/ , MSNGF AF/SMG[WZVFU6[IX1f6 D/L
ZC[T[C[T]YL S/J6L D0/GF 5D]ß zL DMTLEF. VFZP58[, [X~VFTDf! & s; M/f IJnfYlGL
; bI FYL Cf. :S], X~ SZL WMZ6 v(Df5J]X VF%I M ti FZAFN UFDGF ; HHG GFUZLS TZOYL
. P; !)\$) Df ZP! # VßZ HDLG NFGDfD/JL . P; !)5) DfXF/FGF DSFGG]AFWSFD X~
SI]H[JQF!)&Z Df5Z]YI\]ti FZAFN JQF!)*) DfprRTZ DfwI IDS X~ SI]VG[JQF"!) (5
Df 5FYIDS WMZ6 5 YL * 56 XF/FDfH X~ SI] JQF!) (Z Df VF. P8LPVF. VG[
JQF!) (* Df: JPDML, F, GCZ]jI FI FD XF/F X~ SZL H]Gv!))\$ DfUFDGF H D/ JTGL
VG[Cf, VDZLSF J; Tf NfTfzLVM DZaAL s! f N] f. Ef. HFNJEF. 58[, VG[sZf zL
VAF, F, , F, Ef. 58[, GF VFIYS ; CIMUYL VF8", Vj0 SMD; "SM, H X~ SZLP SM, H JLZ
GDN NI1f6 UHZFT I]GJI; 8L4 ; ZT ; \ uG VG[UHZFT ; ZSFZ Df]I K] JQF!) *Z Df
AF/DINZ VG[JQF"H]Gv!))) DfWMZ6 ! YL \$ sGMG Uf]g8Df 5FYIDS XF/F X~ SZLP

S/J6L D0/ IJnfYlVMGF ; JFUL IJSF; DF8[S8LAwW K] VF DF8[IX1f6GL ; FY[; FY[
ZDTUDT4 S, F4 ; k: SITS SFI SPM 5]F; 4 0LAß4 IGAW :5WF"p5ZFT IJ]JW 5ZL1FFVMGF SjNM
56 R, FJ[K] zL T/HFEF. 5]E]NF; 58[, GF :DZ6FY]AF/DINZGL :YF5GF Y. P AF/DINZGF
AF/SMGF IX1f6 VG[ZDTUDT DF8[5ZTM :8f0 ZFB]FDf VF]I M K[H[VTU]T AF/SM DF8[
ZDTUDTGF ; FWGMJ; FJJFDfVF]I F K] TYF UFDGF GFUZLSMTZOYL AF/DINZGF AF/SMDF8[
GF: Tf DF8[JQFMJQF"; FZL V]L ZSD NFGvEß TZLS[D/[K] J/L UFDGF VFZM]I D0/ ; RFI, T
CM: 5L8, GF OMS8Z 56 IGI IDT ZLT[AF/SMGF VFZM]I GL T5F; SZ[V]L jI J: YF D0/[SZL K]
AF/DINZDfS], _\$ SDRFZL K[H]DfAs! f VFRFI " sZf IX1fS s#f GF: Tf DNGLX s\$f TDFUZ

SM8S v \$P!

AF/DINZDfI]JnfYlVMGL ; bI f s!))5v)& YL!)))vZ__f

IJnfYL"	!))5q)&	!))&q)*	!)) *q) (!)) (q))	!)))q__
SPfZ	#)	# (\$#	#5	#&
Sg] F	#!	Z (##	Z_	Z*
S], ov	*_	&&	*&	55	&#

D0/[AF/DINZGF AF/SMDF8[5]:TSMVG[VeIF; ;FDU] 56 J; FJL KP H[VTUT
 AF/SIG[D]/F1FZMVG[V\$OF ; Z/TFYL XLBJFGF ; FWGMVG[ZDT ; FY[7FG D/[VUF ; FWGM
 J; FjIF KP

UFDGF GFUZLS VG[CF, VDZLSF J; TF .`JZEF. N; F. EF. 58[, GF VFIYS
 ; CI MUYL HGv!))) YL S/J6L D0/[:JIGE Z WMZ6[5]"5FYIDS WMZ6 ! YL \$ GL XF/F
 X~ SZLP HDAJOF"!)))v__ DAWMZ6 v! YL X~ SI P XF/FG)GFD OLPHPVGP 58[, 5FYIDS
 XF/F ZFBJFDAVFjI]TDFCF, _5s5FRf SDRFZLVMKP

SM8S v\$PZ

5FYIDS XF/FG IJnFYLVML ; bIF sJOF"!)))vZ__ YL Z__Zv_#f

IJnFYL"	!)))q__	Z__q_!	Z__!q_Z	Z__Zq_#
SDFZ	!)	\$_	*!	(#
SgIF	!!	Z!	\$(5&
S], ov	#_	&!	!!)	!#)

5FYIDS XF/FG AF/SIG[I MUI IX1F6 D/L ZC[T[DF8[S/J6L D0/[; FZJF. hZGL
 IGD6\$ SZL KP J/L D0/GF CIMNFZM VJFZvGJFZ XF/FGL D], FSFT[HFI KP 5FYIDS XF/FG)
 DSEF AGEJJFG)AFSL K[T[DF8[HDIG ; FNGGL SFDULZL D0/ SZL ZC I)KP J/L AF/SMDF8[
 NZ JOF[5]UF; G)VFI MHG SZJFDAVFJ[KP HYL AF/SMSNZTL ; FNI "VG[WFIDS :Y/MHM VG[
 VDG)7FG JWfZL XSP 5f6L ; UCF, I4 5FHZF5M/4 AFUvAULRF CMI VUF :Y/MM[56 , .
 HJFG)VFI MHG D0/ SZ[KP D0/ H~ZL OL DFYL AF/SMGF U6JX4 Aβ4 NOTZ 5]:TSMJUZG)
 VFI MHG SZ[KP J/L NZ 5NZ INJ; [AF/SINGL S; MBL , JFDA VFJ[KP HGFAWMP! VG[Z DA
 DFBS VG[WMP # VG[\$ DA , IBT S; MBLVM ZFBJFDA VFJ[KP IJnFYLGf VM/BSFO4
 CFHZLS VG[5]UIT5+S AGEJJFDAVFJ[KP5]UIT5+S NZ DICG[JF, LG[DMS, JFDAVFJ[KP
 VG[IJnFYLGf 5]UIT5YL JF, LG[5IZIRT SZJFDAVFJ[KP XF/FG DSEF VG[AF/SMGF IX1F6GL
 ; JWF DF8[D0/ NFG V5L, SZ[KP
 zL VFZPVGP58[, IJnf, I ov

R]:T UFWLJFNL VG[S/J6LGF ICTIRTS VG[UFDGF VUJ6L GFUZLS zL DMTLEF.
 VFZP58[, [. P; P!)\$\$ DA~FP*5__qv HJL DFTAZ ZSDG)NFG VF5L XF/F X~ SZLP HDA
 X~VFTDAWMP (YL ! _ G)IX1F6 VF5JFG)GSSL SI P tIFZAFN !)*) DAprRTZ Dfwi IDS
 VG[JOF!) (5 DAWMP 5 YL * X~ SI]HDAZL DUGEF. CLZEF. 58[, 5FYIDS IJEFU VG[
 zL CIZEF. DYZEF. 58[, prRTZ Dfwi IDS XF/F X~ Y. XF/FG)DSFGP!) &Z DAFQ FZ SI P

XF/FGF 5FYIDS IJEFUDA# IX1FSMDFwI IDS IJEFUDA! ! IX1FSMVG[prRTZ Dfwi IDSDA5
IX1FSMK[TYF ! UY5F, +6 S, FS"VG[+6 58FJF/F D/L S], Z& SDRFZLVML ; bI F KP

SM8S v \$P#

XF/FDF\IjnfYlGL ; bI F s!))5v)* YL!)))v__f

IjnfYl"	!))5q)&	!))&q)*	!))*q)(!)) (q)	!)))q__
SPfZ	5_5	\$*Z	\$#)	\$#5	\$#)
SgIF	#5*	##&	#Z&	#!&	#\$)
S], ov	(&Z	(_(*&5	*5!	*((

XF/FGMIX1F6 VG[IX1F6MTZ 5µItVMDA\NBFJ pHJ/ ZCI MKP S/J6L D0/ NZ
JQFZ\$ DL H], F. V[XF/FvSM, H : YF5GFING pHJ[KP T[VTUT S/J6L VG]; DFHS<I F6 1F+
ptS08 ; µFVMSZL CM VµL jI ISTVING[AM, FJJFDFVfJ[KP

SM8S v \$P\$

XF/FGL 5µItTVMs!)))vZ__f

VPG\	5ZL1FFGjGfD	5ZL1F JU"	5ZL1FFDFApF	5ZL1FFDFA 5F;	5IZ6FD s@f 5F;
!	V PV P; L AM"	v	!! &	&Z	5#P\$5@
Z	V PV P; L AM"	v	\$_	\$_	! __@
#	ICgNL	5fZIES	ZZ	\$! (P! (@
		5µX	_(_#	#*P5@
		5IZRI	_Z	_Z	! __@
\$	IR+SfD	V LDj8ZL	#_	#_	! __@
		. g8ZDL0LI β	Z_	!))5@

Vf p5ZFT XF/FGF AF/SMTF, βF VG[IH<, F S1FFGL IJ1JW :5WFVMDAptS08 NBFJ SZ[
KP TF, βF IJJS DCM; JDF\JSTtJ:5WF4 XLW JSTjI 4 GtI 4 NMCfv KN4 RM5F. JUZ[SITVMDA
XF/FGF AF/SM5YD VG[INjTI SPfS D| JIG[XF/FG]GfD ZMXG SZ[KP Vf p5ZFT XF/FDA
IGAW :5WF4 JXEβFF4 ZU5Z6L 4 D|CNL CZLOF. 4 UZAF HJF SFI SDMNZ JQF YFI KP HYL
XF/FGF AF/SIGM; JFUL IJSF; YFI P ZDTUDT 1F+[A]jI FI FD IX1FSMZFBJFDFVfJIF KP HDA
S; ZT4 SA»L4 BMBM 4 ISSβ 4JM, LAM, GF 5ZTF ; FWGM J; FJJFDF VfjIF KP Vf p5ZFT
, F. AZLDA AF/ ; fIctI 4 5F9I SPGF 5j:TSM IJ1JW VeIF; 5j:TSM4 DUhLG VG; FDI SM
56 J; FJJFDF VfjIF KPXF/FGF AF/SIGJU"5P6[5µF; [, . HJFDF VfjIF KP Vf p5ZFT
; OF. SFI 4 AFUSFD4 JUZ[5µItTVMDA 56 ; FDj SZJFDF VfJ[KP VGPV| PV| P IJEFU
C9/ NZ JQF HJNF v HJNF UFD[Sj5 ZFBJFDF VfJ[KP HDA WNZ6v! ! VG[WNZ6v! Z GF
IjnfYLVINGMIGJF; L Sj5 ZFBJFDF VfJ[KP Vf p5ZFT IJ7FGDj/FDA56 XF/FGF IjnfYLV

EFU , [Kp VG[AF/SINGL HL7F; F J1wW JW[VG[J7FIGS TyI MvFwZLT 5IZ6FDDAIJ` JF; SZ[VG[; DFHDFYL VWzwWF NZ YFI TjL ZIT[Tq FZ SZJFDA VFJ[Kp XF/FDA; CSFZL 5j1tT jI; GD]ST VG[GXFawLGF SFI SPING\ VFIMHG YFI Kp S/J6L D0/ TGF D/, gIF; VG[:DFZS00GL ZSDDFYL NZ JOF IX1F6 VG[IX1F6tTZ 5j1tTVMDA pHHJ/ NBFJ SZGFZ IJnFYLVING[. GFD VF5[Kp XqfI6S 1f+[WwZ6v5 YL WwZ6v ! Z ; jwL 5YD VG[IN]TI SPFS[VFJGFZG[. GFD VF5JFDAVFJ[Kp :+L S/J6LG[5fWfgI VF5L WwZ6v! _ VG[WwZ6v! Z DA 5YD VFJGFZ ACgMG[56 . GFD VF5JFDAVFJ[Kp VF p5ZFT IX1F6MTZ 5j1tTVMDA56 5YD VFJGFZG[. GFD VF5JFDAVFJ[Kp ; \YF UZLA IJnFYLVING[IXQI J1tT VG[NFTFVINGL ; CFI YL 5]:TSMVG[IJGF DkI [GMBASINGL 56 jI J:YF SZ[Kp XF/FDAVeIF; SZTF WwZ6v 5 YL *4 WwZ6v (YL ! _ VG[WwZ6v! ! VG[! Z GF IJnFYL"EF. vACgM DF8[V, U V, U U6JXGL jI J:YF SZ[L Kp

XF/FDA ; ULT4 IR+S, F VG[GF8S4 JXE]FF4V\$5F+LI VIEGI HJL 5j1tTVMDA IJnFYLVINGL ; DF%T XISTVMBL, [VG[IJS; [VjF 5]I tGM YFI Kp V. 0; 4 Sg; Z4 5HGG VG[AF/ VFZMuI IJX[TH7 ON\$8ZM VG[ZMHUFZ TYF SFZSLN" DFUNX'G VU[IJ1JW IG06FTMGF JST]I MIJnFYLVINGF , FEFY[UMjJJFDAVFJ[Kp NZ JOFZF08Ei TCjFZM! 5 DL VMU08 VG[Z& DL HfgI]VFZL p5ZFT NjXGF G[FFVINGF HgDING S[IJIX08 INJ; MGL pHJ6L SZJFDAVFJ[Kp DMFL, F, GCf- jI FI FD XF/F ov

H[VTUT XF/FGF VG[UFDGF AF/SM VG[I]JSMG[S; ZT4 I MU4 wIFG4 jI FI FD4 ZDTUDT JUZ[XLBJJFDA VFJ[Kp ZDT UDTGF ; FWGM 56 J; FJJFDA VFjI F Kp ; \YFG[IJ1JW 5j1tTVM DF8[NFG VG[; ZSFZ Ufg8 D/[Kp HDFYL ZDTUDTGF ; FWGM DNFGMGL ; F0v; Of. 4 jI FI FD XF/FGF DSFGG); DFZSFD VG[VgI BRfVMyFI Kp zL ; IPVRP58[VG[zL ALPV[P58[v VFhMUS TF, ID ; \YF ov

IJnFYLVING[IX1F6 5KL :JZMHUFZL S[GMSZL DF8[TF, ID VF5JFGF C[TYL S/J6L D0/[. P; P!) (Z DA VF. P8LPVF. PGL :YF5GF SZIP HDA's! f JFI ZDG szf 0L8Z s#f S8LU VG[8[ZLU 8p RF, [Kp HDAIJnFYLVINGL ; bIF JOFJFZ GLR[D]HA CTIP

; \YFDA[S], *_s; FTf SDRFZLVM Kp HDA! ; jZJF. hZ # . g:8\$8Z4 ! I; IGI Z S, FS4 ! JSXIM5 Vbq0g84 VG[! 58FJF/F SD RMBLNfZ Kp ; ZSFZL Ufg8 VG[D0/GF VFfYS ; CI MUYL VF. P8LPVF. G):JT+ DSFG AGFJJFDA VFjI } K[TYF IJnFYLVINGF VeIF; DF8[H~ZL I+ ; FDUj VG[; FWGMJ; FJJFDA VFjI F Kp VF. P8LPVF. PGF AF/SING[J'fFZM56 VG[5\$8LS, SFI GF JUMSZFJJFDAVFJ[Kp

SM8S v \$P5

VF. P8LPVF. PDF \JnFYLVINGL ; bIFsJ0F"!)5v)&YL!))))vZ___f

8P8GJGFD	1995-96	1996-97	1997-98	1998-99	1999-00
JFI ZDG	38	38	37	36	21
0L8Z	19	16	16	19	24
0F08DG DLSGLS	-	-	-	-	-
IXJ6	14	08	08	-	04

SM8S v \$P&

VF. P8LPVF. PGF IJLJW 8P8GL s!))))vZ___f 5ZL1FFGF 5IZ6FD

8P	5ZL1FFDFA9F	5F;	5IZ6FD
JFI ZDG s! f	! (!!	&! P! ! @
JFI ZDG sZf	_#	_#	! ___@
0L8Z	Z\$	Z_	(#P## @

VF. P8LPVF. D\IX1F6G\SFI"; ZEF6DAFYFI KP HIFZ[5IZ1F6G\SFI"VS, [JZ DpI :Y/[YFI KP IJLJW 8P DF8[5]JX VS, [JZ DpI DYsYL VF5JFD\VFJ[KP VF8", Vj0 SMD; "SM, H ; ZEF6 ov

UFDOFGF UZLA VG[5KFT IJnFYLVING[WZ VFU6[prR IX1F6GL TSM D/L ZC[VG[BF; SZLG[:+LVMprR IX1F6YL JIRT ZCL HFI KP TDGF DF8[S/J6L D0/[UFDGF JTGL VG[CF, VDZLSDFAJ; TF NTFzLVINGF ; C1 MJYL HGv!))\$ DA VF8", Vj0 SMD; "SM, H GL :YF5GF DV[SZI4 SM, H UHZFT ; ZSFZ DfgI VG[JZ GDN NI1F6 UHZFT I]GJI; 8L ; \ uG KP SM, HDA IJGI G IJEFUDA DpI IJQFI TZLS[UHZFTL VG[VYXF:+ TYF UF6 IJQFI TZLS[; \ST 4ICgNL4 DGMJ7FG VG[.ITCF; E6FJFI KP VF p5ZFW JFI6HI IJnFXFBFDA JFP; RF, G4 VSfpg84 A\$LU4 VYXF:+ HJF IJQFI M E6FJFI KP SM, HDA ! VFRFI 4 ! # VwI F5SMA[S, FS"VG[Z 58FJF/F D/L S], ! (SDRFZLVMKP X~VFT SM, HGL :YF5GF VG[TGF HMF6 VG[; ZSFZGL DfgI TF DF8[D0/[W6M 5IZzD SI M SM, HDA :GFTS S1FF ;]WLG\ IX1F6 VF5JFD\VFJ[KP HDAAG[IJnFXFBFVMDAD/LG[VNFH[&*5 IJnFYLVMeIF; SZL ZC I F KP

GDNF IH<, FGF ; FUAFZF VG[ODLI F5F0F TYF UHZFT ZFHI GF VFINJF; L IJ:TFZGF EF. vACGMG[prR IX1F6GM, FE D/[T[C[T]YL D0/[HGvZ___! D\SM, H AM h CM:8], VG[SM, H U<; "CM:8], GL :YF5GF SZL HDA IJnFYLVING[ZCJF HDJFGL D0T ;]JWF VF5JFD\VFJ[KP HDA; ZZFX ! _5 VFINJF; L EF. ACGMZCLG[VeIF; SZL ZC I F KP

SM8S v \$P*

SM, HDF\JnFYLVINGL ; bIF

JQF"	1995-96	1996-97	1997-98	1998-99	1999-00
SPFZ	66	109	110	152	156
SgIF	75	122	179	191	151
S], ov	141	231	289	343	307

CM8], GF JnFYLVMDf8[ZDTUDTGF ; FWGMJ; FJJFDF\VFjIF KP ZCPf6 DF8[V, U DSFGGL ; JWF pEL SZJFDF\VFJL KP AG[KF+F, I MDAZULG 8LPJLP J; FJJFDF\VFjIF KP TYF JnFYLVINGF S, F VG[; ULT DF8[; ULTGF ; FWGM J; FJJFDF\ VFjIF KP KF+F, IGF JnFYLVMDA N\XIST ULTM JSTtJ :5WF4 IGAW :5WF4 IO<DLULT CZLOF. 4 VTFfZL HJF SFI SPMZFBJFDF\VFJ[KP

SM, HDF\IX1f6GL ; FY[; FY[IX1f6MTZ 5pItTVMML VFB] JQF"WDWDT] ZC[KP HDA IX1FS ING4 GXFAWL VG[jI ; GD]ST ; %FC4 UFWLINGGL pHJ6L 4 IJLW INJ; MGL pHJ6L s8f. 0f ; FZL 0f J, f8f. G 0[JUZf p5ZfV ZF; UZAF4 RRF", EF4 UM9L4 5pJf; 4 GtI 4 JSTtJ :5WF4 IGAW :5WF"p5ZfV TF, f8f I]S DCM; J 4 IH<, F I]S DCM; J VG[I]GJ; I8L I]S DCM; JDF\SM, HGF JnFYLVMEFU , . pHHJ/ NBFJ SZ[KP

XfIF6S 1f+[56 SM, HGF 5IZ6FD[pt; FC5ZS ZCIF KP I]GJI; 8L S1fFV[56 HJfVHJf JQfMDF SM, HGF JnFYLVMSYD ZCIF K[VG[IJLW DP, TYF 5pF65+MDf/jIF KP

SM, HDF\ 0MPAFf; FCfA VFfPDSZ VM5G I]GJ; I8L4 VDNFJfNG\ VefF; SgN| VMU08vZ__! YL X~ SZJFDF\ VFjI] KP HDA VW"JfIOFS4 JfIOFS 4 IO%, MDA VG[; 8L0LSB 5fZGF #_ HB, F VefF; SPM RF, [KP UHZFT JnF5L9GL IJLW 5ZL1fFVM HJL S[UFWL IJRFZ 4 5IZRI 5ZL1fF4 EUJTULTF 59Gv, BG 5ZL1fF TYF Zf08EF0fF 5RFZ ; IDITGL IJLW 5ZL1fFVING\SgN|56 SM, HDAR, FJFI KP

Sf/J6L D0/[TGF SDRFZLVINGF ZCPf6 DF8[5ZTL ; JWFJF/F :8f0 SJF8; " 56 AGfjIF KP

Sf/J6L D0/ CF, SM, HDF\ VefF; SZJF VG[JRT HfIT VG[VG[JRT HGHfIT JUJGf JnFYL" EF. vACGM DF8[KF+F, IGF GJF DSFG AGfJJF VU[IJRFZL ZCf] KP CF, SM, H XF/fGF DSFGDA RF, [KP Hg] V, U DSFG AGfJJFGL SFI JfCL Y. ZCL KP HDLG ; 5fNG SZJFGL SFDULZL 5b"YJfGF VFZ[KP

S/J6L D0/4 JI DIFNFG SFZ6[IGJtT YTF ZFHIGFD] VF5L HTF IX1FSM VG[IAGX(IH6S SDRFZLVMGF IJNFI ; DFZE I MH[KP HDA S/J6L 1F+ [IJX08 I MUNFG SZ[CM VJL C:TLVMG[AM, FJJFA VFJ[KP GHISGF E]TSE/DA H S/J6L D0/[VGL ; }6HIYT pHJL CTLP

\$PZPZ XFITUFD IGDF% D 0/ v T6KF ov

VFDIM TF, SFDA UFD:JZFH4 UFDIJSF; VG[UFDIMMU 1F+ [S\ S SFD YFI V[DF8[GJ, EF. VG[:JPKAT, F, XFC DJA. GF SB}ALHGMGF VFY'S ; CI MU VG[; JFUL6 UFD IJSF; 8=8GF 5D}ZL DC}NEF. E^GF ; CSFZ VG[DFUNXG YSL T6KFGF JTGL VG[; JMI SFI SZ zL AN}EF. HMF L VG[TDGF ID+MGL VFUJFGL C} / !)v)v!)) _ GF ZH4 XFITUFD IGDF% D0/GL :YF5GF Y. P ; \YFV[X~VFTDA VFDIM TF, SFGF ! (UFDMG[S}NDFAZFBLG[+6 D}l :Y/MT6KF4 ; ZEF6 VG[VFDINDASFDULZL X~ SZLP UFD :JZFHGL AFATDAS. ZLT[VFU/ JWJ] VG[SFI SZNDA 5}X1F6 SI P UFD OFVMGM ; J[SI M VG[ZRGftDS 5}tTVMPHF4 ; DF; 4 UMAZU; 4 ; HLJB[TL HJF SFDIMX~VFTDASI FP ; \YFGF SFI MGLR[D]HA KP s! f ; HLJB[TL ov

E~R IH<, FGF AFZF IJEFUGL HDLGM ; }L 1FFZI }T KP CIZIF/L SFITGM, FE , JF BD}TM[SJF AMZ SZL 1FFZJF/F 5F6L4 HDLGM DAFZ; FI I6S BFTZ VG[CF. A}0 IAIFZ6MGM p5I MU SI M 5IZ6FD[HDLGM JWFZ[BZFA AGL VG[5F6L JWFZ[AU0I P H, :TZ pOF UI F VG[5IFJZ6 GF 5}GM 56 pNEjI FP ; \YFV[H/ VG[HDLGGF 5}G[DFGJLI 8}GM, MHL JOMNZF VG[DCFZHF ; I FHLZFJ I}GJI; 8L JOMNZFGF IG06FTMGF ; CI MJDA; J[VG[5}X1F6 SFI "SI P BD}TMG[; }N}I BFTZ4 , L, M50JFX4 D<RLU4 HLJTLJF04 B}TT, FJ04 HLJ J; JF8 4 V/; LIF pKZ4 VFQFW p, 4 ; FJ[5wWIT4 T~RS} IGNXG KF5ZL HJF 5}I MJM XLBJL ; HLJ B}TL TZO JF?I FP T6KF VG[AMZL UFD[; HLJ B}TLGF 5}I MU SI FP tIFZAFN N}XL IAIFZ6M IDz5FS4 KF6LI] BFTZ JUZGM 5}I MU IJ:TFI M VF DF8[VG\$:Y/MM[IXALZ SI F" VG[BD}T ; D, GM I M I FP

; J, JF ; WvVDNEJFN4 DFGJLI 8}GM, MHLvJOMNZF 4 . SM, MHL 5IZQFNv JOMNZF4 ; JFUL6 UFDL6 IJSF; D0/vDFUZM, 4 ; JWG 4 BD}T ; DFHGF ; CI MJDAZCL IJLW :Y/MM[5IFJZ6 VG[; HLJ B}TLG[S}NDFA ZFBL ! & H}B, L IXALZM SZLP T, VG[T, LALIF 1F+ :JFJ, AG DF8[BD}TMG[T, LALIFGF N}XL ALHG}IJTZ6 SI P UFD6 DIC, F 5F; [J1FMpKZ VG[0/fp J1FMG}JFJ[TZ SZfjI P 5IFJZ64 ; HLJ B}TL 5}I MJJFOL VU[HNF HNF TH7MGF JFTF', F5M UMDJ[KP ZF08E 5IFJZ6 HFUIT h}AXGF EFU~5[; WG SRZF IGSF, jI J:YF4 Jf8DFYL Af8GF 5NXG SD DFUNXG JUMX~ SI F"4 HDA!)) Zv) # DAFZ5 H}B, F UFDMGF # __ BD}T

EF. VIM[EFU , LIMP ; HIJ B[TLGM]I F5 VG[IJ:TFZ JWFZJF UJHZFTGF VgI IH<, FVMDA56 IXIAZMG]VFI MHG SI P

UFD0FG[5F6L1F+] :JFJ, AG SZJF B[TT, FJ0L4 T/FJ 4S]JF 4S]JFZLVM JUZ[IZRFH" SZFJ I F VG[5F6LGF ; UJ VG[HF/J6L DF8[HNFH]NF UFDGF , MSMG[; DHFJ I FP

VF IJ:TFZDA\VF. P5LP; LPV[, VG[HLPV]; LPV[, HJL DCFSEI S5GLVM 5]I 1F VG[5ZMF ZLT[H/vHDIG VG[5I FJZ6 TPDH 5LJFGF 5F6LGM 56 p5I MU SZ[KP T[; FD[!))\$v)5 DA EJE" H/GF ; Z1F6 DF8[GFUIZSMGL -E]JE" H/ ; Z1FF ; IDIT^ TPDH 5LJFGF 5F6L AFAT[-5] H/ 5U, F; IDIT^ TPDH HLPV. POLP; L G5N]QFT 5F6L ; FD[GDNF 5N]QF6 IGJFZ6 ; IDITVMGL ZRGF SZL , MSXIST WJZF VFNM, GFtDS ZLT[SFDMSI FP

; \YF O], KMD4 RFZEJ'1F4 VFQFWSI FZL4 DWDFBL pKZ4 51FL4 5ZDFS<RZ4 DF8L vUMAZ ALHNF6F JUZ[1F+] 56 5]X1F6 VG[DFUNXG SFDULZL SZ[KP ; HIJB[TLG] 5]M; FCG VF5JFGF C[TYL ; \YFV[VG]; JRT HFIT4 VG; JRT HGHFIT VG[VgI 5KFT B]JMG[INJ], L BM/G]ZFC TNZ[IJTZ6GL SFDULZL SZLP

Cf. A]0 ALI FZ6MVG[NJFVMVFZMI DF8[CFIGSFZS KP B[TLGL O/N]5TF W8FO[K[VG[, FAF UF/[5N]QF6 pE]SZ[KP TGM5RFZv5]; FZ SI M sZf BFNL VG[UfDMhMU ov sVf BFNL ov

; \YF X~VFTYL UFWLHL 4 IJGMAF EFJ[4 HI 5]FX GFZF I 64 VG[DCFN]EF. N] F. GF IJRFZMG[JZ], L KP T[5]DF6[; \YFV[BFNL VG[UfDMhMJG[5]FWFgI VF%]]KP

S5F; G]I5, F6 SZL T[, WF6L RF,]SZLP BFNL AM"5F; [VAZ RZBFG L DFU6L SZL J: + :JFJ, AG VG[BFNL pt5FNGDA\UFD0F VftDIGE'Z AG] 5]ZS ZMHUFZL D/[V]JF 5] tGM SI FP VF DF8[; \YF GLRGL 5]JtTVMSZ[KP

- ✓ HNF HNF UFDMVG[TF,]F :Y/M[BFNL I]G18 pEF SZJFGL SFDULZL SZ[KP
- ✓ BFNL AMGF ; C I MJYL . ,]8MGLS; 4 Olh, VgHIG ZL5ZLU4 5FJZ VF8F R]L4 8FI Z J]SGF. h4 ; FI S, ZL5ZLU GF ; FWGMVG[, MG; CFI GF R]MG]IJTZ6 SI P
- ✓ -. g8ZG]G, 0PZ]G VMD VMU]GS V]J]S<RZ D]J]8^ ; FY[; HIJ B[TLGL ; J] SFDULZL SZL KP
- ✓ UFD IJSF; ; CIRVG IXIAZG]VFI MHG SI P HDAE]5]"]gI FI D]T4 IJSF; SIDxGZ4 IAZFNZL 5]DB4 HL<, F IJSF; VIWSFZL JUZ[CFHZ ZCL p5I MJL 5]JRGMSI FP
- ✓ HNF HNF UFDMDA\UFD:JZFH I F+FVMSZL KP

- ✓ UHZFT ZFHI UFD IJSF; ; WGL AᄀSDAᄀCFHZ ZCL AFZF IJEFUGF UFDML I:YIT ZH] SZ[KP
- ✓ BFNLF S50F4 WFA/F 4 RFNZ 4 8ᄀF, JUZᄀJRF6 SZ[KP

sAf UfDMhMU ov

; JINI SᄀN] I5ᄀJ/GF ; C1MUYL BFN IJTZ6 TᄀH XFSJF UfDMhMUGF ; C1MUYL Tᄀ, 4 ; FGL4 CFYKOGF RNBFG] IJTZ6 SIᄀ T6KF UFD[S5F; 5L, JFGM, M-1M, FjIF VG[Tᄀ, WF6L SᄀN]X~ SIᄀ

- ✓ NZHLSFD SZTF SFZLUZMG[\$Z ; L, F. DXLG4 Z VMUZ, NS DXLG VG[! VᄀAᄀZL DXLG BFNLANᄀGL ; CFI YL VFjIF
- ✓ , ᄀFZLSFD SZTF SFZLUZMG[:8ᄀ0 0ᄀ, DXLG4 VMHFZM JUZᄀ VF5[KP AFH50LIF AGFJJFGL TF, LD VF5JFᄀVᄀFJ[KP
- ✓ UFDᄀGF VIT5KFT , MSNG[ZCᄀF6GF DSFG DF8[G/LI F4 ; ᄀ] SᄀZ4 , MBᄀGF RᄀCF4 RNZ; F4 WFA/F4 ; FI S, 4; ᄀ] NL5 JUZᄀ[VF5JFG]SFD SZ[KP
- ✓ XFSEFHL VG[CFYᄀZLGMWWSZTF , MSNG[CFY , FZL4 TFᄀ5TZL4 JHGLI F4 +FHJF JUZᄀ ZFCT NZ[VF5[KP
- ✓ UHZFT ZFHI BFN UfDMhMU ANDGF ; C1MUYL UfdI SFZLUZ ; CFI IMHGᄀ WJZF UFDL6 SFZLUZMG[; CFI SZIP

JᄀF" !)) (v)) YL HᄀFvHᄀF UFDMDAᄀVAZ RZBF SᄀNᄀX~ SI F4 HᄀFᄀUFDGL ACᄀM

GJZFXGᄀ ; DI UF/FᄀF J6F8GL SFDULZL SZL ZMHUFZL SDF. XS[KP

, NS; Dᄀ, G VG[; U9G ov

- ✓ SFI ᄀF+ GL XF/FVMDAᄀG. TF, LDGF IX1F6GL RRF" IJRFZ6F SZJF IX1FSNG; Dᄀ, G SZ[KP
- ✓ DIC, F HFUIT DF8[GJZF+LᄀFᄀG]ᄀG UZAFGMSFI Sᄀ SI M4ACᄀMᄀFYL VWzwwF4 JᄀD4 XSFVMNᄀ YFI VG[HFUIT Sᄀ/JFI VᄀF SFI SᄀMSI F"KP
- ✓ TF, ᄀFᄀF IᄀSM VG[IᄀTLVᄀG]; U9G AGFjI] HᄀFᄀ I MU IXIAZ4 IMJF; G4 ZDTUDT4 ULTᄀTYF SZF8[XLBJJFᄀVᄀFJ[KP
- ✓ INJF/LGᄀ INJ; MᄀFᄀUᄀD; OF. 4 :JrKTF VG[X6UFZGF SFI SᄀMSZ[KP
- ✓ DCᄀL CZLOF. 4 JFGUL CZLOF. 4 SᄀXᄀᄀG CZLOF. HᄀL :5WFVᄀMACᄀMᄀF8[ZFB[KP VG[:+L VᄀTFGM; NᄀXMOᄀ, FJ[KP

- ✓ VFU6JFOLGL AC[GNG]; D[, G ZFB[K[HDF -5RFI TL ZFHGL E]DSFDFAC[GMMOF/M^ T[IJOFI 5Z JFTF", F5 UMD]I NP
- ✓ -G]TG AF/ S/J6L ; W^ ; FY[;S, G SZL AF/DINZGL AC[GMDf8[TF, ID jI J:YF SZL KP
- ✓ -UFD:JZFH DIC, F IXIAZ^ GRSFI SZ AC[GMM[EFU , LWMCTNP
- ✓ ; ZNFZ 58[, ZFHI JCLJ8 EJG ; \YF (SPI PA) GF GFI A IGI FDS GF VwI 1F :YFG[-DLGF AFI, SF ^ ; %TFCGL pHJ6L SZLP

s\$f 5X]F, G VG[U{5F, G ov

- ✓ UFD0FG] VYT+ 4 B[TL VG[5X]F, G 5Z IGEZ KP UFD0] ; Dww TM NX ; Dww V[JFTG[wI FGDFZFBL B[TLDFGJL pt5FNG 5wWIT 45X]F, G VG[0ZL pnMJG[5FWfGI VF5JFG]SFD SI P
- ✓ ; HLJB[TL VG[;]N]I BFTZGF p5I MUYL VMKF BR[]W]pt5FNG S. ZLT[SZL XSFI T[DF8[B]T]NGF ; D[, GMSZL IG06FTMwJFZF TF, LD VF5JFG]SFD SZ[KP
- ✓ N]WF/F-MZ4 A/N VG[5F, T]5f6LVMUFDHGNGF ; FRF ID+M K[TG]HTG VG[SF/HL VFAFNL , FJ[K[H]L JFTMUFD; D[, GMZFBL SZ[KP
- ✓ 5X]MFCFZ4 5X];]WFZ6F S]N]JUZ]DF; C I MU SZ[KP

s5f S10F VMHFZ VG[VgI VMHFZ ; CFI S]N]ov

- ✓ GFGF VG[I; DFT B]T]M5F; [5ZTF S10F VMHFZMCMTF GYLP ; FWGGF VEFJ[B]T]LSFDDA 56 D]S[, L 50[KP B]T]M S10F 1F+[:JFJ, \AL VG[VftDIGEZ AG[T[C]TYL IJ]W UFDMDAS10F VMHFZMVG[UFOFG]IJTZ6 SI P
- ✓ UFD0FGF SFZLUZM :JFJ, \AL VG[:JT+ AG[T[C]TYL ,]CFZLSFD4 ;]YFZLSFD4 NZHLSFD4 EZTU]64 C:TS, F4 J]OLU SFD4 CHFD JUZ[jI J; FI DA ZMSFI [, F , NSMG[; FWG ; FDU]GL ; CFI SZ[KP
- ✓ DIC, F pnMU VG[; FI S, ZL5ZLU S]N]DF8[; CFI VF5JFGL SFDULZL SZ[KP
- ✓ GJF (S10F VMHFZ S]N]MGL :YF5GF JOF"v!))5v)& D]SZJFDF]VFJLP S10F S]N]MGL ; bI F ! 5 Y. HGM (* _ B]T]M[, FE , LWNP
- ✓ NZ JOF"! _ GJF S10F VMHFZ ; CFI S]N]MBM, JFG]GSSL SI P
- ✓ IAI FZ6 VG[ZMF IJTZ6 S]N]MX~ SI FP

s&f ; JINI I MHGF ov

UHZFTGF zq9 UFWLHGML AG, L ; JINI I MHGF ; IDITGL E, FD6YL UHZFT ; ZSFZ[
OL; (IAZ !)) # YL 5FR JOF"DF8[; JINI I MHGF VF5L H[VgJI [VG\$ 5J1tTFVMSZLP

- ✓ UHZFT ; JINI D0/GL VDNFJFN BFT[IXIAZDAEFU , LWM
- ✓ UFDSJF ZIRFH"SbNMX~ SIF"
- ✓ S:TZAF 8÷8 AF, F IXGMZ ; RFI, T ; JINI I MHGFDA EFU , LWM VG[UFD :JZFHGF
5FZG)JFRG SI P
- ✓ DCf; f6FDAUFD:JZFH ; D, GDAEFU , LWM
- ✓ UHZFT ; JINI D0/GL IXIAZMDA CFHZL VF5L VG[BFNL TYF UFD :JZFHGF IJRFZM
ZH)SIF"
- ✓ UFD:JZFH DF8[; tIFUJ IXIAZG)VFI MHG SI P
- ✓ ! 5 DL VMUQ8[UFD:JZFH DF8[IJ1JW UFDMDA; \$<55+G)JFRG SI P
- ✓ SFI 1F+GF UFDMDA56LI FZF AGEJL VF5[K(TYF ZFCT NZ[5tYZ VG[5F6LGL 8FSLVMG)
IJTZ6 SZ[KP

s*f I; RF. ;)JWF ov

- ✓ VF IJ:TFZDA S)JFVMDA5F6L VMK)K(BD)TMG[I; RF. I MHGF wJZF 5FS AREJL XS[TI
DF8[OLh, VbHLG VG[5F. 5MG)IJTZ6 SI P
- ✓ I; RF. SbNmwJZF (! BD)TM(Z() V\$Z HDLGDFAI; RF. SZLP

s(f 5JF; VG[5RFZ IF+F ov

- ✓ GJTG AF/IX1F6 ; W4 JONZF VG[E~RGF ; C1MUDA AF/ S/J6LGF T5I:JGL
TFZFAg DMSGF HgD XTFlaN JOF"IGIDtT[! Z YL ! * VM8MAZv!)) ZDA RFZ
TF, \$FGF ! Z UFDMDA5)X1F6 5RFZIF+F SZLP
- ✓ S<5J1F IGNXG DF8[IH<, FGF SFI SZM; FY[pDZUFD UIF CTFP
- ✓ B[TL VG[UM5F, GYL BD)TMG[DFICTUFZ SZJF BD)T EF. vACGMGF 5JF; VJFZv
GJFZ UM9J[KP
- ✓ DCfZfQ8DFJWF"D\$FD[UFDmMU JFOL VG[UFD:JZFH VFNM, GDAEFU , LWMCTMP
- ✓ -JGMAF EFJ[IJRFZ 5); FZ 5NI F+f^ SZJFDVFEJL VG[UFDHLJG DF8GF IJGMAFGF
IJRFZMGL UFD0)UFD0[, MS; EfvMSZL
- ✓ ; ZEF6 SM, HGF IJnFYLVIM[DCFN)EF. N; F. ZIRT -I+SF, ; UD^ GF8S HJNF v
HJNF UFDMDA EHjI]

- ✓ XFTUFD DIC, F D0/GL ACGM[-GXFAWL^ GF GF8SM EHJIF
- ✓ VFU6JFOL TF, LD Sjn# ; LPOLP5LPVM (CDPO) 4 VFDIN4 JFUZF VG[E~RGF ; CI MJYL AF, M; Jv) (G)VFI MHG SI P
- ✓ XF/FGF AF/SMG[VFHJF ; ZMJZ4 SDF8L AFU4 JMBZ5FS4 OGJ<0"JU[Z[:Y/[5JF; DF8[, . HFI KP

s) f IX1F6

- ✓ ; JINI I MHGF C9/ !! UFDMGF ! _) AF/SMG[U6JXGL JCR6L SZL KP
- ✓ IX1F6GF jIF5 VG[IJ:TFZ DF8[; JINI I MHGFJF/F UFDMDA5FYIDS XF/FVMDA GJF TF, LD L JRFZG[Sjn]DAZFBL XF/FVMG); RF, G SZ[KP
- ✓ ; \YFV[AF/IX1F6 VG[:+L S/J6LG[5FWFgI VF%]KP
- ✓ ; \YFV[5SITD0/4 5L5, MN IHP5RDCF, GL ; FY[-AF/IJ7FG 5IZ0FN^ VG[-AF/ VFU6JFOL Sjn]^ GL SFDULZL SZL
- ✓ XF/FGF AF/SMG[V; P8LP 5F; 4 5; TSM VG[GIMBA\$MDF8]; CFI SZ[KP
- ✓ UFDGL XF/FDA\$W5Fpg0 JM, 4; DF; vD]TZOL AGFJL VF5[KP
- ✓ ; \YF ptTZ A]GI FNL XF/F X~ SZJF H. ZCL K[T[DF8[HDLG ; 5FNGGL SFDULZL RF,] KP
- ✓ 5FR UFDMDAS, ZJ AF, JFOL X~ SZL KP
- ✓ VG;]RT HFIT4 VG;]RT HGHFIT VG[A1FL5RGF AF/SMG[ZFACT NZ[5; TSM GIMBA\$4 S5F; 4 NOTZ JUZG]IJTZ6 SZ[KP
- ✓ UHZFT IJnf5L9GL IJLJW 5ZL1FVM; \YFGF SFI SZMVG[I JFGMDF8[UMBJ[KP
- ✓ 5_ UFDGL 5FYIDS XF/FVMDAZ___ , L8Z 5F6LGL 8FSLVMG]IJTZ6 SI P
- ✓ HJNLvHJNL XF/FVMDA VG;]RT HGHFITGF AF/SMDF8[YF/L4 JF8SL4 u, F; 4 5FYZ6F4 8A4 OM, 4 8dA, Z4 GL, S8Z 48JF, 4 CFY~DF, 4 ; OF. hf0]G]IJTZ6 SZ[KP
- ✓ HJNL XF/FVMD8[-E]D5]+ ^ 4AF, D]T^ 4; VFN R[TGFGI ; U^ GF , JFHD E I F"KP
- ✓ GDNF VFhMUS ; CSFZL D0/L E~RGF ; CI MJDA-DIC, F HFUITSZ6 IXIAZ^ SIM TYF -UFDIAZFNZL HLJG ; FWGF 5IZ; VFN ^ G)VFI MHG SI P
- ✓ GXFAWL VG[, M5IX1F6GL IJOLI MS; B HJNF HJNF UFDMDAATEJJFDFVFEJLP
- ✓ ; DFHS<IF6 ; IDIT GF ; CI MJYL -R[TGF 5J^ pHJJFDFVFEJ[KP

s! _f VFZMUI ov

- ✓ DKF; ZF UFD[UMWVG Ku6F, I E~RGF ; C I MUDFAF/ TNZ: TL4 : +LZMU IG NFG4 GFS
4 SFG4 U/F VG[NFTGL ; FZJFZ TPDH Z; LSZ6 IXIAZG)VFI MHG SI P TDFAZZZ AF/SM
&\$ DIC, FVM !! NFTGF NNLMV4 ! _ (SFG4 GFS 4U/FGF NNLMV VG[! # AF/SMG[
Z; LSZ6GL ; FZJFZ VF5JFDFVFEJLP
- ✓ UHZFT ZFHI 5F6L 5ZJ9F AM" VG[U8Z jI J:YF AMGF ; C I MJYL ;], E ; DFXGL
SFDULZL SZ[K[
- ✓ ; JINI I MHGF CP/ UFD0FVMDFAVFI JINS NJFVINGL 5BLVINGIJTZ6 SZ[KP
- ✓ DIC, F VFZMUI IXIAZ VG[S5G)VFI MHG SZ[KP HDAF DIC, FVMGF VFZMUI G[, UTL
T5F; SZEJ[KP VF DF8[HNF HNF ZMUMGF IG06FT OMS8ZMG[AM, FJJFDFVFEJ[KP
- ✓ 5HGG VG[AF/ VFZMUI ; %TFCGL pHJ6L SZ[KP AF/SMGF ZMUM VU[; FJWFGL4
Z; LSZ6 JUZGF SFI SPMZFB[KP
- ✓ ZMURE/MVG[DCFDZL JBT[p5FI MVG[; FJR[TLVMHJF SFI SPMUMJ[KP
- ✓ ZSTNFG S54 G+ I 74 ; UEF" : +LVMGF VFZMUI VG[; , FDTL JUZG[, UTF SFI SPM
SZ[KP
- ✓ ; \YF -UFD0] VFAFN TMNX VFAFN^ V[IJRFZG[JZ], L KP UFD VFAFNL DF8[VFZMUI
VG[IX1F6 5FI FGL H~ZLI FT KP V[JFTG[wI FGDFAZFB L : JrKTF 4 BMZFS4 5F6L VG[
CJFGL CML H HM V[VJFT UFD0]VUFD0[SZ[KP
- ✓ ; DFHS<I F6 BFTF E~RGF ; C I MJYL DIC, F VFZMUI IXIAZ SZL CTIP
- ✓ -J` J HI MT VFzD^ HA; Z VG[ZIJXSZ DCFZFH 8=84 IRBMFGL ; FY[G+ IG NFG
S5 SI MHDFAZ__ VM5ZKG SIF"
- ✓ ; JF ~Z, hWOLF ; FY[; \$, G SZL IJLW UFDMDADMAF. , VFZMUI ; JFDFHMDFI F
- ✓ ; JF ~Z, hWOLF ; FY[; C I MJ SZL RxDV VG[WFA/F IJTZ6GL SFDULZL SZ[KP
- ✓ ; \yff GFXF OfpgOXG ; FY[; C I MJ SZL -;], E^ XFRF, I AGEJ[KP
- ✓ 8LPALP4 SLOGL TPDH S5; ZGF NNLMVING[VFIYS ; CFI SZ[KP

s! ! f UfDIJSF; VG[UFD:JZFH ov

- ✓ HNF HNF UFDGF ! &_ , MSG[G/LI F4 , FSOF 4 WFA/FG)IJTZ6 SI P
- ✓ UFD0FGF , MSMj I J; FI DF8[TF, LD VF5L4 SFDULZLGF ; FWGML ; CFI SZ[KP
- ✓ ; JINI I MHGGL IJ:TT ; DH S/JFI VG[T[ZLT[UFD0F : JFJ, AL VG[JCLJ8L
:JT+ TF 5F%T SZ[V[C]YL -UFD:JZFH IF+F^ G)VFI MHG SI P

- ✓ UFD5IFJZ6 VG(UFD; U9GG[, UTL IJOLI MS; B IJIJW UFDMDFAATEJLP
- ✓ Z* UFDMDFAUFD:JZFH ; IDITVMGL ZRGF SZLP HDA; ZSEZL I MHGFVMGL HF6SEZL 4 UFD; OF. 4 UFDIX1F6 VG(UFD jI J; FI 5Z EFZ VF5JFG)GSSL YI P
- ✓ DTNFG HFUIT VG[, MSXFCL XF; G jI J: YFDAGFUIZS E)DSFGL ; DHJTL VF5(KP
- ✓ IJIJW UFDGF ; Z5RMG)ID, G ZFB(KP HDAUFDGF ; Z5R 5MTFGF UFDGL ; D: I FVMGL RRF"SZ(KP VG(pS[, GF 5U, F DF8(IJRFZvIJDx"SZ(KP
- ✓ 5RFI T ; eI MVG(JMD"; eI MGL D, FSFT VG[; EFMUMD(J(KP HDAUFDGF GFUIZSNG[56 E]UF SZ(K[VG(5RFI TGL SFDULZLG)D)I FSG SZ(KP
- ✓ UFD :JXF; G VG(5RFI TL ZFHG(JW):JFI TTF D/[V(DF8(5]I tGMSZ(KP

s! Zf UFWL IJRFZ VG[, MSIX1F6 ov

- ✓ -UFWL D]/F 5]AWG ; IDIT ^ GF ; CI MUD(UFWLD]/FG)VFI MHG SI P
- ✓ IX1F6 VG[5IZ1F6 5WITDA ;]WFZM SZJF TF,]F VG[IH<, FGL IJIJW XF/FVMDFA SFI SPNG)VFI MHG SZ(KP IX1F6YL XFIT4 ; DIWW VG[; B D/[V(JFTGM5RFZv 5]; FZ SZ(KP
- ✓ IJGMAF 4HI 5]FX4 UFWLHL VG(DCFN]EF. GF IJRFZMUFD0]UFD0(HGvHG ;]WL , . HJFGL SFDULZL SZ(KP
- ✓ UFDGF , MSM ; S]RTTFDFYL ACfZ IGS/] 5Z:5Z ; BSDA VEF] Vx5xI TF NZ YFI 4 DFGJTF JW(T]C]T]YL
- ✓ 5FYIDS XF/FVMDFA UFWLULT UHG VG[IGAW :5WFG)VFI MHG SI P HNL HNL ! _ XF/FVNGF *5 AF/SIM(EFU , LWMVG(UFWL VS T] FZ SI M
- ✓ #_ DL HfgI]FZLV(UFWLHG ; D[, G ZfbI]
- ✓ SMDL V]TF VG(XFIT DF8(5]X1F6 5I+SF VG[, MS; B S"SFDULZL SZ(KP
- ✓ XFITUFD ; RFI, T zL DMZFZHL N; F. , MS]/J6L S]N]MR, FJ(KP

s! #f 5IFJZ6 ; Z1F6 ov

- ✓ AF/SMDAGFG56YL H J1F5P S]/JFI VG(ZM5F pKZ 5]ItTDAHMDFI T]C]T]YL IJIJW UFD0FVMDFAUFDGF AF/SIMwJZF H ZM5F pKZ 5]ItTVMX~ SZFJLP
- ✓ JGIJEFUGF ; CI MJYL B]TMDAZM5FVING]JTZ6 SZJFDAVFjI]
- ✓ DIC, F G; ZLDAZM5F pKZL B]TNG[VG(XF/FVMDFAVF5JFDAVFJ(KP !)) 5v) & DA # (___ ZM5F pK]I F"

- ✓ HLPVF. POLP; LP VS, [JZ VG[ALHF pñMUNG]5N]QFT 5F6L GDNF GNLDFA9, JFT]CTP
HGM, MS VFNM, G VG[GDNF 5N]QF6 IGJFZ6 ; IDIT AGFJL DHA]T 5]TSFZ SZL UN]
5F6L GNLDFAKMDJFG]AW SZF]I P
- ✓ S5GLVMVFIYS ; CSFZGL J]FF ZM56GL SFDULZL X~ SZL
- ✓ VF. P5LP; LPV], PGF VFIYS ; C I MJYL SZJFOF UFD]5F6LGL 8FSL AGFJL
- ✓ ZF08E] 5 I F]Z6 HFUIT VIE I FGGMSFI SP EFZT ; ZSFZ TYF -JJSI; T^ VDNFJFNGF
; C I MJYL S I NP HGFVVFQFWZM5F ; JWG IXIAZ4 ; ZEF6 UFD]SZL CTIP
- ✓ 5 I F]Z6 :JrKTF IXIAZ ZFB[KP
- ✓ -U]HZFT . SM, MHL SIDXG^ GF ; C I MJYL GNL :JrKTF VG[GNL SF9F 5N]QF6 IGJFZ6GL
SFDULZL SZ[KP
- ✓ NZ JOF]IH<, F 5N]QF6 IGI +6 AND"VG[S, ß8Z ; FY[5N]QF6 VU]RRF"JRFZ6F ; \YF
SZ[KP
- ✓ 5 I F]Z6 HFUITGL IXIAZMSZ[KP 5 I F]Z6 HF/J6L IJX[XF/FVMDA]JSTLJ :5WFVM
SZ[KP

s! \$ f ZF08E] SFI SP]Mov

- ✓ NZ JOF] H]NFvH]NF UFDMDA H. G] XF/FVMDA :JFTÈ ING VG] 5]HF; t]FS INGGL
pHJ6L SZ[KP
- ✓ N]XEISTG[, UTF 5]:TSMVG[S]JTF ; U]CG]AF/SMDA]JTZ6 SZ[KP
- ✓ SMDL V]STF4 EF. RFZM ZF085]D4 VS:dFFT IGJFZ6 JUZ]1F+]SFDULZL SZ[KP
- ✓ V]. 0; IGJFZ64 5 I F]Z6 ; Z1F6 JUZ]D]ASFDULZL SZ[KP
- ✓ ZSTNFG S]5 SZ[K]VG[ZSTNFG HLJGNFG K]VG[UFDGF I]JFGMG]; DHFJ]KP
- ✓ U]HZFT J]k-I]8ZL C]Y VFI MHLT VFZM]I Z1FS ; D], GD]EFU , LWNP
- ✓ N]XGL VFHFNLGF ;]6"HITV JOF]H]NFvH]NF UFDMDA]ZF+L ; E]FVMSZL -; t]I DJ HIT]
^ 4-VIC\ F 5ZDMWD" ^ 4 -HI HJFG HI IS; FG^ H]JF ;]-M VG[T]GL 5FK/GMTS"
; DHF]I NP
- ✓ N]XEIST ULT CZLOF. SZL VG[j]I ; G D]ST TYF N]XEFJGF DF8]5]X1F6 SFI "S]I P

s! 5f 5]RFZv 5]; FZ VG]; FICTI IJTZ6 ov

- ✓ H/HLJG VG] 5 I F]Z6 IJX[IG06FTM AM, FJL 5]X1F6 IXALZM I MHL ; HLJB[TL4
5]I MJJFOL4 ; HLJB[TL DFUNIXSF T]PH SMDL TUNL, I JBT[-X]IT :YF5JFG]NFH] t]J
VNF SZLV[^ ^ JUZ]IJX]; FICTI 5]S]FIXT SZ[KP

- ✓ ; HLJDFGL VFZTL VG[UZAFG]DF{BS , BG YI]
- ✓ ; DFHDA ; FICTI JFRGGL VIEZ]R S{/JFI 4 ; DHNFZL VG[HF6SFZL JW[T[DF8[5]:TSF, IMX~ SIF"
- ✓ IJGMAFHGF VFwI FltDS ; FICTI GF Z_ ; BG]J TZ6 SI P
- ✓ UFWLHIGF ; JF; MJQF"IGIDtT[-UFWL ; JF; M; IDIT^ ; FY[; CI MU SZL UWL ; FICTI GM 5RFZ v 5]; FZ SI NP
- ✓ ZIJXSZ DCFZFHGL !!! DL HgDHI IT JQF"IGIDtT[HL<, FGL H[, MGF S[NLVMDA]ptTD ; FICTI GF IJ TZ6GMSFI SP SI NP
- ✓ B[TL VG[UM5F, GYL BQ]MG[DFICTUFZ SZJFGL SFDULZL SZIP
- ✓ HLJG WOTZ SZ[VU] ; FICTI 4 -UFWLNXG ^ 4-UFWLGL JFT UFDUFD^ 4-UFWL 5ZS 5]; UM^ 4 -I]J5]-QF DCFtDF UFWLHL^ 4ULTF5UJX^ 4 -S, A, LI F ^ 4DU, D^ 4 DIC, FVMVG[AF/SMGF ICTG[, UTF SFI NFVMJUZG]IJTZ6 SI P
- ✓ HI 5\$FX JI FbI FG DF/FG]IJTZ6 SZ[K[VG[HTG ^ I+DFI; S ACfZ 5F0[KP
- ✓ :JPhJZRN D]WF6L HgD XTFaNL IGIDtT[Zf; UZAF VG[-3M/L 3M/L %I F, F EZLI F^ GF 5]:TSMG]IJTZ6 SI]
- ✓ XAT, F, XFCGL ZHT HI IT IGIDtT[-ZTG JTGG] ^ V[5]:TS 5\$FIXT SI]VG[TG] IJ TZ6 SI P

s! &f ; CSFZL 5U]tT ov

- ✓ UFDODFA ; CSFZL 5U]tT X~ YFI VG[IJS; [T[DF8[IJLJW UFDMDA BQ]T ; CSFZL D0/L4 DIC, F ; CSFZL D0/L4 NW v pt5FNS ; CSFZL D0/L4 DFK, F pKZ ; CSFZL D0/LGL :YF5GF SZL KP
- ✓ IH<, F ; CSFZL ; W4 E~RGF ; CI MJYL BMZFS ; FRJ6L TYF TF, LD VU[OZLG]5t I 1F IGIZ1F6 SZfjI P
- ✓ H]NF H]NF UFDMDA EHG D0/LVMAGEJL
- ✓ KFX S]N]MGL :YF5GF SZL

s! *f DIC, F 5U]tT ov

- ✓ DIC, F ZMHUFZL VG[:+LVNGL I:YITDA;]WFZ DF8[; \YF DIC, F IJSF; 5U]tT SZ[K[H[DF8[DIC, F ; CSFZL D0/L4 DIC, F gI FI S]N] :+L ; XIST SZ64 :+L :JFTÈ JUZ[5U]tT SZ[KP
- ✓ DIC, F VFhMUS ; CSFZL D0/L4 DIC, F EHG D0/LGL :YF5GF SZL

- ✓ VIEGJ EFZT Ofpg0XGGF ; CI MJYL -DIC, F ICT ; Z1FS ; IDIT^ GL : YF5GF SZLP
- ✓ DIC, F DR ; FY[IH<, F ; CSFZL ; WGF ; CI MJDA-DIC, F VIWSFZ HFUIT VIE I FG^ IGIDtT[ACGMG]; D[, G SI]
- ✓ DIC, F ; FDFHLS SFI SZM pnMU ; FCI; S D0/ v VDNEJFN TYF DIC, F :JZFH VIE I FGGF SIM/VM0GBZGL CFHZLDA-NCH V\$ VI5|| JF:TIJSTF^ 4-; CSFZL1F+[DIC, FVMG] I MUNFG^ 4 -5RFI TL ZFHDA DIC, FVMGL EFULNFZL^ 4 ^ pnMU1F+[DIC, FVMG] I MUNFG^ JUZ[IJQFI M5Z jI FbI FG UMØjI F CTFP

s! (f ; DFHS<I F6 ov

- ✓ VFZMI VG[SB]A S<I F6GL 5µItT wJZF 1F+[UZLA IJWJFVM tI STFVM VG[VXST DIC, FVMG]NJF4 ; FZJFZ 4 S5OF 4 VGFH VG[NWG]IJTZ6 SZ[KP
- ✓ IJW UFDMDA EHGDO/L X~ SZL HPAFCFZDMGLI D 4-M, S4 TA, F DHLZF JUZ[
- ✓ IJW UFDMDANZ DF; GL VD\$ INJ; [DFI; S 5IZJFZ ID, G INJ; UMØJ[K[T[VTUT UFDGF , MSMEJF Y. UFDIJSF; GL JFTMSZ[KP
- ✓ -AF/ING ; %TFC^ GL pHJ6L SZ[K[HDFAF/SMG[ZDT UDT 4 AF/SMG]VFZMI 4 AF/ JFTFVMGF 5]; TSMG]IJTZ6 HµL 5µItTVMSZ[KP VFU6JFOLGF SFI SZ ACGMG]; D[, G ZFB[KP
- ✓ -; DFH; Z1FF ; %TFC^ GL pHJ6L SZ[K[HDP ; FDFHLS V; , FDTL VG[UJFBNZL4 IC\ F4 , B4 A/FtSFZ HµF ; FDFHLS NDF6MTGL ; FDFHLS V; Z VG[pS[, MVU[JFTF", F5 UMØJ[KP 5NXG UMØJ[KP

s!) f IµF HFUIT VG[jI ; GD]ST ov

- ✓ HNF HNF UFDMGL ISSB 8LD AGEJL UZLA VG[5KFT AF/SMG[ZDT UDTGF ; FWGM VF5[KP
- ✓ CMSL4 IU<, L NOF4 EDZOF HµL E, FTL HTL ZDTMGL :5WFVM ZFB[K[VG[IµFGMDA B[, NL, L4 EF. RFZM4 V\$TF VG[; CSFZ JW[VµF SFDMSZ[KP
- ✓ GXFAWL BFTµ R[GF jI ; GD]ST SµNM VG[DFICTLBFTF ; FY[; \$, G SZL jI ; G D]STGF HNFHNF SFI SPM SZ[KP VF DF8[IJRZIF+F4 5NXG4 IGAW:5WF4 JSTµJ :5WFG] VFI MHG SZ[KP
- ✓ -HI HUT D±L IF+F^ DR IµSMG[DMS<IF VG[! __ IµSMG[jI ; GD]STGF ; \$<5 SZFjI FP
- ✓ NZ JQF[-IµF HFUIT IXIAZ^ GµVFI MHG SZ[KP

- ✓ -; [UFUFD^ JW FYL 5MZANZ ; WJGL -ZF08EI IJF ; U9G ; NX IF+F^ GJ:JFUT SI P
- ✓ ; ZNFZGF IJRFZM; FY[AFZOM, LYL SZD; NGL ; FIS, IF+FDA; CIMU SIMP

sZ_f Vgl ov

- ✓ BFNL UFDMhMU AM" VG[UHZFT VUJGF ; CIMUYL ! 5 SBJAMG[UMAZUJ; R], FGJ IJTZ6 SI P
- ✓ UZLA VG[Dwl D SBJAGF , MSMG[A/T6GM 5] G K[T[wI FGDA, . -HDF^ (GEDA) ; \YF JOMNZFGF ; CIMUYL pHF" ARTGF ; FWGM R}, F v#5\$4 VXMS :8JvZ! (4 8IJA, F. 8vZ_ ZFCTNZ[VF%I FP
- ✓ pHF"ART VU[RRF"; EfvMSZ[KP
- ✓ SIDL VB, F; IF+F SZL CTIP
- ✓ JOMNZFGF -J` JHI MT VFzD^ DFI JF 5]X1F6 IXALZ SZL CTIP

\$PZP# IJSF; v ; tj8Z OMZ OJ, 5Dj8 4H YA; Z GL SFDULZL ov

IJSF; ; tj8Z OMZ OJ, 5Dj8 V[AMIA[8=8 V\$8 v !)5_ C9/ !) * (DA GMVFI [L :J[rKS ; \YF KP HDA, MSIJSF; GF 1F+[X(FI6S , FI SFT 5F%T SZ], \$5 ; eI IMG IJSF; GF SFI HYDA; DFJX YFI KP HMM VF 1F+ DAA[YL , . G[5rRL; JOF"; WJGM VG[EJ WZFJ[KP EF. VMv ACGMGL ; bIF ; ZBL KP HGJG[TJ SFI SFZL IGI FDS ; EF/[KP

; \YFG] SFI 1F+ E~R IH<, FGF AFZF IJEFUGF VFDMM4 HA}; Z VG[JFUZF TF, jF p5ZFT JOMNZF IH<, FGF 5FNZF TF, jFDA TYF VDNEJFN 4JOMNZF VG[; jT HJF XCZMDA 56 SFD SZ[KP

E~R IH<, FGF AFZF IJEFUDA 5HF UZLAL VG[V<5IJSF; GF 5] GMYL 5LOFI KP VF AFH] 5F6L4 Z:TF4 IJH/I4 Z], JUZ[DF/BFUT ;]JWFVMG CMJGF SFZ6[pnMUMGIJSF; YIM GYIP J/L B[TLGL IG00/TFG], LW[; DFHDA A\$FZL4 NJFNFMZMG} pR] 5Df6 KJ VG[B[TDHjZMGL ; bIF DMBL K[TYF TDGL I:YIT NI GLI KP

UZLAL VG[V<5IJSF; GF VIT IJSZF/ VG[H8L, 5] GMJrR[IJSF; ; \YF HJFvHJNF SjnMDFZOT Z5_ YL JW]UFDMDFSI ZT AGL KP GA/F B[TDHjZM ; LDFV BDJTM IXI1FT A\$FZM VG[UFDL6 DIC, FVM; FY[; \$, G SZL UFDL6 IJSF; GL jI jZRGFDA; FDJCS 5] tGMML SNZTL ; 5ItTG]; Z1F6 VG[IJLJW VFHYs 5]ItTVMSZ[KP

> -IJSF; ; \YF^ NZS SBJAG[V\$ V\$D TZLS[:JISFZ[K[VG[N]-56[DFG[K[S[:+LVMHM IG6F! S :TZ[; LWL ZLT[GCL HMDFI TM IJSF; SFI SPMWFI F" 5IZ6FDM D/JJF V; DY"ZCXP IJSF; GF IJLJW SFI SPM C9/ J6J5ZFI [L HFCZ ID<STM HJL S[50TZ HDLG4 UFDT/EJ4

B[TLGL HDLG JUZ[UZLANG[OF/JJFDF VFJ[TUF 5| tGM SZJFDF VFJ[K[; \YFGL DpI
5pItTVMDA

- ; DFHS<I F6 VG[; DFH IJSF;
- DIC, F VG[AF/IJSF;
- VW4 V5U VG[VXSTG]; FDFHLS 5pGo :YF5G
- VFHY'S 5pItTVM
s! f IJSF; D0/ sZf VGfHD0/L s5f Dt:I 5f, G
s#f ARTvIWZf6 D0/ s\$f :JZMHUFZL VG[CjGZS/F
- VFZMfI IJOfI S 5pItTVM
- XqfI6S 5pItTVM
- ; SI, T 50TZ HDLG IJSF; SFI SP s&f
- H/:+FJ IJSF; SFI SP
- DIC, F gI FI SbjN|
- 5RFZv5j; FZ VG[; FICTI IJTZ6
- SNZTL VG[DFGJ; HLT VF5ItT jI J:YF5G 5pItTVM
- ZFQ8E| 5pItTVM
- ; ZSFZL I MHGFVMGL HF6SFZL VG[, FE IJOfI S 5pItTVM

-IJSF; ; \YF^ Kk, F Z5 JOfYL UZLAL IGJFZ6 VG[; DFH IJSF; GF 1ff+[SFI ZT; \YF
Kp IJSF; [5MfFGL IJSF; , 1f jI CZRGFgf EFU~5[; DFG wI | VG[N|Q8 WZFJTL VG[RMSS;
DNFVM; FY[SFD SZTL ; \YFVM pEL SZL Kp IJSF; GL E)DSF ; DFHGF IJIJW :TZ[UZLANGF
, MSXFCL -A[RF, TF ; U9GNG[HgD VF5JFGL TYF DHAJf SZJFGL K[S[H[UZLANGF 5| GM
; DHL XS[T[DF8[H~ZL ; CIRTG SZL XS[4 TYF TGF IGJFZ6GL INXFDF; FD]CS WNZ6[5| tGM
SZL XSp ; \YFG\ DpI SFI F", I VDNFJFNDAKp

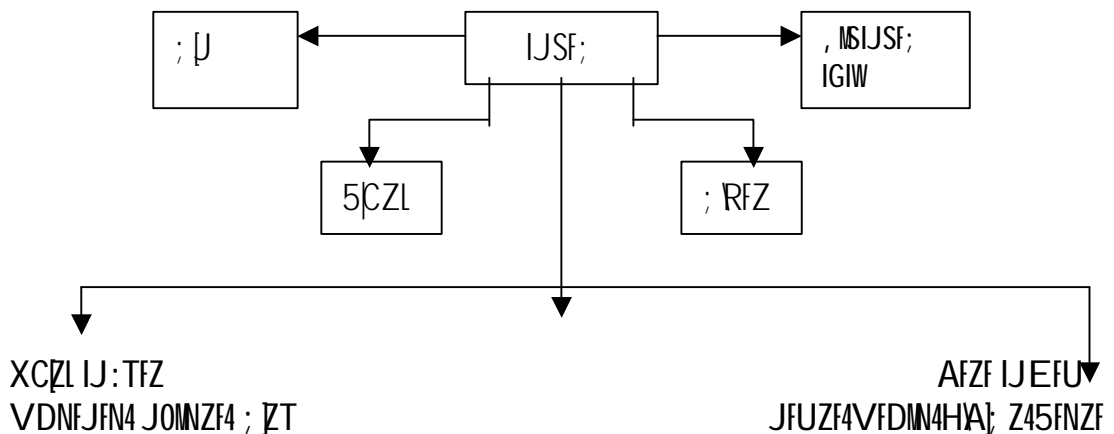

-IJSF; [5MFFGL ; C1MUL ; \YFVM ; UFs ; , F. G VZLIF JF. 8, F. hX Vj8Z5f. hf
TYF , MSIJSF; IGIWG[HgD VF% M KP H[, MS ; U9GMGL 8SGLS, 4 JRF6 TYF IWZF6, 1FL
H~ZLIFTM; AWL 8SM5ZM5F0[KP

s Af ; UFs ; , F. G VZLIF JF. 8, F. hXG Vj8Z5f. hf ov

; U V[; DFHGF GA/F JUGF SBJAMG[IJLW VFHYS 5JtTVMGF VFIMHG TYF
VD, LSZ6 DF8[VG[SNZTL ; XWGGF ; Z1F6G[, UTL 5JtTVM ; AWL 8SGLS, TYF
AHFZ, 1FL ; UFVM5ZL 5F0TL ; \YF KP

sBf , MS IJSF; IGIW ov

, MSMGF VG[BF; SZLG[ACJMGF GFGvGFGF HYMGL ART v IWZF6 5JtTG[8SM
VF5JF IJSF; [, MS IJSF; IGIW GFDS EOM/GL :YF5GF SZL KP JWS GF6FSLI ; \YFVMGF
; XFWGM TYF UZLAMG VJWS ARTvIWZF6 D0/MGF HMF6 wJZF IJLW VFHYS TYF VgI
5JtTVMDF8[UZLAM; JWL GF6A5CMRL XS[TUF VFXI YL , MS IJSF; IGIWGL :YF5GF SZL KP
sCf 5CZL ov

5CZL V[IJSF; G\SF1NF, 1FL VSD K[H[UFDL6 IJ:TFZDFA DIC, FVMGF 5[GM AFAT[
SFINFSLI 8SM TYF TF, ID 5ZF 5F0[KP VSD UZLANDA TDGF SFINFSLI CSSM AFAT[HFUIT
, FJ[K[TYF DIC, FVMG[VgI FI VG[VtIFRZ ; FD[, OT VF5JF SFINFSLI 8SM 5ZM 5F0[KP
5CZLV[IJSF; GF UFDL6 VG[XCZL IJ:TFZDARF, TF IJLW SFI SDMG[56 8SM VF5[KP
sDf ; RFZ ov

; RFZ V[IJSF; ; \YFG\ IJSF; , 1FL 5tIFI G Sjn[KP H[IJLW 5tIFI G DfwI DMGF
p5IMJ wJZF HGHUIT VG[VJWS IX1F61F+[SFI ZT KP ; RFZ IJSF; GL IJLW 5JtTVMGF
N:TFJHLSZ6GL SFDULZL 56 AHFJ[KP TYF , MS IJSF; GF 1F+[IJLW 5SFXGMTYF XZL GF8S4
, MSD/M4 EJF. HUF 5Z5ZFUT , MS DfwI DMwJZF 5tIFI G, 1FL V; ZSFZS 5|tGMC FY WZ[
KP

IJSF; GL 5JtTVMq SFDULZL

sSf ; DFHS<IF6 VG[; DFH IJSF; ov

-IJSF; ; \YF~ UFD0FGF ; JINI VG[; DFHIJSF; wJZF UFDIJSF; DF8[5MFFGF 5|tGM
SZ[K[HDA

UFD0FGF , MSMDAIX1F6 VG[HFUIT , FJJFG[SFD SZ[KP ; ZSFZL IMHGGL HF6SFZL VF5[KP
VG[TGM, FE , UFD8[; , FC4 ; CFI VG[DFUNXG SFDULZL SZ[KP

; DFHDFVL V:5xI TF 4 NCH4 AF/, uGM ; TL5YF4 IJWJF ITZ:SFZ4 HJF NDF6M NZ
YFI T[DF8[SFD SZ[KP SMDL VB, F; 4 EF. RFZM 4 ; CSFZ VG[XHITGF I; wWVFM UFDJFD
HGvHG ; WL 5CMRFO[KP

sBf DIC, F VG[AF/IJSF; ov

IJSF; GL 5JtTDA DIC, FVMG[JWfZ[5fwfGf VF5JFDA VFJ[KP SBJA EFJGF VG[
; DFHIJSF; DADctJG\DFwI D DIC, FVMKP

- DIC, F ; XISTSZ6 JQFGL pHJ6LGF EFU~5[; zL ZL8FAG 8VMZLI F(IAS)
SID`GZzI4 sDIC, F VG[AF/IJSF; IJEFUFGF VITIYIJXQF 5N[VG[; zL DDTF JDF"
4 IH<, F IJSF; VIWSFZLzI4 E~RGF Dbl DCDFG5N[-; FD)CS :+LXISTGF VFIJ:SFZ
VG[:+L ; U9GM wJFZF UFDL6 IJSF; ^ DF8[TFP! (q! q_Z GF ZMH-IJSF; DIC, F
D/F^ GGFCLl Z4 TFPVFDW D)SFD[VFI MHG SI P
- DIC, FVMG ; U9G DF8[ZF; UZAF4 JFGUL CZLOF. 4 DCNL CZLOF. HJF SFI SPM SZ[
KP
- -:+L XIST4 ZF08XIST^ 4-: +L HFU[UZLAL EFU^ 4-ART IWZF6GL 5JtT4 HLJGDA
, FJ[; DtwW^ JUZ[;]+MDIC, F IJSF; GL 5JtTGF SbjNDFKP
- DIC, F gl FI SbjN|wJFZF :+LVMG :JDFG4 . HHT V5FJ[K[VG[Vgl FI TYF VtI FRFZ
; FD[Z1f6 VF5[KP
- UFDofGF AF/SMGF IX1f6 VG[VFZMl DF8[5JtTXL, KP
- AF/SMDf8[ZDTM; JG\VFIMHG SZ[KP

sUf VW4 V5U VG[VXST GF ; FDFHLS :YFG DF8[ov

; DFH VW4 V5U VG[VXST , M8MGL I:YIT NI GLI KP TDGF DF8[IX1f64 ZMHUFZL
; FDFHLS 5Go:YF5G DF8[; \YF SFD SZ[KP

sWf VFIYS 5JtT ov

UFDofGL A\$FZL 4 V<5IJSF; VG[UZLALV[; fYL DMBL ; D: I F KP -UFD0] VFAFN TM
NX VFAFN^ V[wI FGDFZFBLG[; \YF UFDIJSF; DF8[VFIYS 5JtTVMSZ[K[HDA

s! f IJSF; D0/ ov

HJf UFDGF IJSM VG[IJTLVM TYF SFDNFZMGF IJSF; D0/GL :YF5GF SZ[KP HDA
EF. VMvACGMAGGM; DEJX YFI KP D0/YL ; U9G YFI 4 ; U9GGL XIST JW[VG[; CSFZ
JW[V[DF8[VFJF D0/MGL :YF5GF SZ[KP

- D0/ TGf ; eI M5F; YL DFI; S OF/MH[-FP54 ! _ S[! 5 GMCM T[EJMSZ[KP

- D0/GF CMNPFZINGL IGD6\$ SZJFDFVVFJ[KP
- D0/GF ; RF, G VG[JCLJ8 DF8[IJSF; ; \YF DFUNXG VG; , FC VF5[KP
- D0/GF IC; FAM ZFBJFDFVVFJ[K[VG[0F/MD0/ BFT[HDF YFI KP
- D0/ TGf ; eIMG[VGfH , FJJF4 ALDFZL JBT[; FZJFZ DF8# AF/SMGF IX1F6 DF8# ; FDFHLS 5}; UMM[S[GFGLvGFGL VFIYS 5}ItTVMDF8[VMKF jI FH[IWZF6 VF5[KP
- ; FD)CS B[T14 zDNFG4 JZ; FNL 5f6LGM; U}C4 UfD; OF. VG[:JrKTF H}JF SFI M56 SZ[KP
- D0/ ; ZSFZL IMHGFVMGM56 , FE , [KP ; ZSFZGF GFGF DMBF SFDM56 SZ[KP
- D0/ ; F}SITS 5}ItTVMH}JL S[pt; J pHJ6L4 GJZF+l4 Z1FAWG H}JF TC}JFZM56 pHJ[KP

sZf ARTvIWZF6 D0/L ov

; \YF H}NFvH}NF UFDMDFAARTvIWZF6 D0/L R, FJ[KP H}GMC[T]UFD0FGF UZLA , MSG[XFC\$FZMVG[HDLGNFZINGF pRF jI FHGF NZMVG[XMF6YL AREJJFGMKP UFDGF , MSG]; U9G AGFJL ; eIMwJFZF NZ DICG[~FP! 5 S[#_ GL IGI IDT ART SZJFDFVVFJ[VG[E}JL YI[, L D}LDFYL H~ZLI FTJF/F , MSG[VMKF jI FH[GF6FG] IWZF6 SZJFDFVVFJ[KP H}GM JCLJ8 ; U9GDFYL E6[, F VG[VFJ0TJF/F , MSM SZ[KP DFUNXG VG; , FC VF5JFG]SFD ; \YF SZ[KP D0/GF jI JI:YT IC; FA ZFBJFDFVVFJ[KP H~Z 50[; \YF VFIYS ; C IMJ VF5[KP

s#f : JZMHUFZL VG[C}GZ S/F ov

; \YFV[AFZF IJEFUGF H}NFvH}NF UFDMDFA: JZMHUFZL VG[C}GZS/FGF S}gNMX~ SIF" K[SI F IJ:TFZDASIF : JZMHUFZL VG[C}GZS/FGF pnMUMX~ Y. XS[V}D K[V}G]; J[SI F"AFN H}NFvH}NF UFDMDFA: JZMHUFZL S}gNMX~ SIF"K[H}DFA

- RMDf; FDFAB[TLGL HDLGDFXfSEfHL VG[VMKFDf VMKF ; DI [5FSL HTF 5FSM JFJJF , MSG[; DHFJJFG]SFD SZ[KP
- G; ZL VG[JGLSZ6GL IMHGF C}9/ ZM5F pK}ZJF
- UFDT/FJDfDf: I pK}Z SZJM
- D0/LGL HDLG 5Z R}0}D AGFJJF

s5f ART D0/LGL HDF ZSDDfYL , MSp5I MJL VG[; FDFHLS 5}; UMM[H~ZL CM T}JF ; FWGM H}JF S[, F. 8 4 D0540\$MZXG4 A}j04 TA, F4 -M, S4 CFZDMGLI D4 5f6LGL 5L5 JUZ[J; FJJF VG[Ef0[Vf5JFP

s&f AL0L pt5FNS ; CSFZL D0/L AGFJL AL0L AGFJJL VG[T}G]JRF6 SZJP

s*f B[TLGL HDLGDVVFQFWLI 5FSG]JFJ[TZ SZJ]VG[TTG]DFSBLU SZJ}

sRf VFZMUI IJQFI S 5JItTVMov

UFD0FVMDA VFZMUI GL I:YIT BJA SY/[L KP ; ZSFZGF 5FYIDS VFZMUI Sjn] VG[VFZMUI SDRFZLVNGL UFD0FGL D], FSFT 56 5ZTL GYIP UNSL VG[; DH6GF VEFJ[UFD0FGF , MSMDA\kT]5DF6GF ZMUMVG[Sß, FS UVELZ ZMUMG]5DF6 56 DMB]KP ; \YF VFZMUI 1f+[56 SFDULZL SZ[K[H[GLR[D]HA KP

- XZNL 4BF\ l4 hFOF4 p<8L HJF JFZJFZ YTF ZMUM ; FD[HfUIT 4HF6SFZL VG[; DH6 , FJJF ; \YFVNGF IJLJW D0/IGL ; EfvMSZL TH7M; FY[JFTF", F5 UMBJ[KP
- HJFvHJNF ZMUMGF , 1f6M p5RFZ VG[; FZJFZG[, UTL DFICTLVMVF5[KP
- AF/SM VG[; UEF": +LVNGF ZMUMVG[; FJR[TLVMIJX[-JJSF; GL JFT^ VG[-; VFN^ DA, BM5J8 SZ[KP
- D[, ZLI F4 % [U4 V[. 0h4 8LAL HJF E I FGS ZMUMIJX[; DFHDA0[, FTL UZDFgi TFVMNz SZL ; FRL ; DH6 VF5[K[VG[VFJF ZMUM ; FD[Z1f6GF ; FWGM HJF S[DrKZNFGL4 IgzMw4 UM/LVMJUzG]Jtz6 SZ[KP
- HJFvHJNF ZMUM; FD[WZUyY]p5RFZMH6fJ[KP
- VIT J1084 VGFJ1084 WZTIS54 VS:DFT4 JFJfhMDF4 VFU JBT[ZFBJFGL ; FJR[TLVM VG[SF/HL VU[; RGMVG[DFUNXG SZ[K[TYF ZFCT ; FDU[G]Jtz6 SZ[KP
- ; ZSFZGF VFZMUI BFTF ; FY[; S, G SZL UFD VFZMUI GF SFI SPMDA; C1 MU SZ[KP

sKf Xf1f6S 5JItTVMov

VfhfNLGF 5_ JQF" 5KL 56 UFD0FVMDA Igz1fZTFG]5DF6 pR] KP CH] #5@ , MSM Igz1fZ KP : +LVMDA Igz1fZTF 56 V\$ IRVFGMIJQFI KP

IX1f6GF VEFJ[; FDFHLS jI J:YFGF 5IZJT64 XMF64 V:JrKTF VG[UNSL4 AF/SNG] IX1f6 4 VFZMUI JUzG[, UTF 5] GMKP VF DF8[; \YF GLRGL 5JItTVMMSZ[KP

s! f ; \YF HJFvHJNF UFDMDA5MFFGF D0/GF ; eI NG[; F1FZ SZ[KP VF DF8[ZFI+ JUMR, FJ[KP sZf ; ZSFZGL IgzTZ IX1f6 VG[5f{-IX1f6 IMHGf C9/ D0/ wJFZF ; FWG; FDU[D]/JL

VE6 , MSG[V1fZ7FG VF5[KP

s#f IX1f6GF jI F5 DF8]5RFZv5]; FZ SZ[KP

s\$f AF/SME6[VG[IGI IDT XF/FV[HFI T[DF8]JF, L VG[; DFHGF VFUJFGM; FY[RRF" ; EfvMSZ[KP

s5f UFD0FGF UZLA AF/SMG[GMBAS4 5]:TSMVG[Vgl ; FWG ; FDU[VF5[KP

s&f ; \YF SgIF S/ J6L VG[DIC, F IX1F6G[5FWFgI VF5[KP

shf ; \$I, T 50TZ HDLG IJSF; SFI \$D ov

, MBIJSF; ; U9GMwJFZF CFY WZTF ; FD]CS4 VFIYS ; FC; MG[8\$GLS, 4 GF6FSLI 4
jI J:YF5G TYF AHFZGF 1F+[8\$M VF5JFG]SFD ; \YF SZ[KP ; FY[v ; FY[, MSHYMG[; ZSFZGM
IJSF; SFI \$D M C P / OF / JJFDF V F J [, ; XFWGM TYF AFCI IWZF6M; FY[HMDJFG]SFD 56 ; \YF
SZ[KP

AFZF IJEFUDF W6L AWL HDLG NIZI F. V; ZG[SfZ6[BfZFXJF/L K[H[50TZ K[HGM
B[TL VG[JGLSZ6GF C[T]DF8[p5I MU Y. XS[T[DF8]; \YF 50TZ HDLG IJSF; SFI \$D R, FJ]
KP UFDGF D0/ DF8]; ZSFZL 50TZ HDLG D/J[KP VG[; FD]CS 5| tGMwJFZF TGM IJSF; SZ]
KP VF DF8[B]TL ; CSFZL D0/L R, FJ[KP H D F A

s! f JZ; FNL 5F6LGM; UJ C SZ[K[VF DF8[B]TT, FJOL VG[R\$OD AGFJ[KP

sZF 50TZ HDLGD F YL U F O F A F J / V G [S R Z M ; F O S Z [K P

s#f TG]BDF6 SZ[K[VG[HDLG ; WfZ6F DF8[KF6LI]BFTZ4 OF. JUZGMp5I MU SZ[KP

s\$f HDLGG]AWFZ6 T5F; [K[VG[SIF 5FS DF8[VG\$]/ K[TG]B]T]MG[DFUNXG VF5[KP

s5f 50TZ HDLGDAG; ZL AGFJ[K[VG[XFSEFHIG]JFJ[TZ SZ[KP

s&f N\$LA F J / V G [W F ; R F Z F G f p K Z S Z [K [V G [T G] J R F 6 S Z [K P

s*f NIZI F. BFZFXG[VFU/ JWTL V8SEJF 4 SFRF 5F/F4 T/FJ VG[R\$OD AGFJ[KP

VF SFI \$D ; CSFZL D0/LVM VgJ I [, M\$MG : J5| tG[HDLG TYF H/IJSF; GF SFD M 5Z
EFZ D\$[K[HGL ; FY[! ! \$ (V\$Z HDLG TYF Z5___ SZTF JW]S B]A HMDFI [, F KP

VF SFI \$D G [-UHZFT . SM, MHL SIDXG^ (GIC)4 IJ`JA\$ wJFZF 5|ZT :J{rKS
; \YFVM -V]JFI ZD]8, V\$XG 00^ (EAP)4-. g8ZG[XG, VM, G . g:8L8I B^ (101)4
DF<8F TYF -0]0h VMD IJD] ; J<0"A\$!U^ (FWWB) GMVFIYS ; CI MU D/[KP
shf H/: +FJ IJ:TFZ IJSF; SFI \$D ov

N]GI F D A V G [E F Z T D A 5 F 6 L G M 5 | G I J S 8 K P 5 F 6 L G M H y Y M W 8 T M H F I K P A F Z F
I J E F U D A H D L G G] : T Z B F Z F X J F /] K P D L 9 F V G [5 L J F , F I S 5 F 6 L G L V K T J Z T F I K P p G F / F D A
D M B F E F U G F U F D M D A 5 L J F G F 5 F 6 L G M 5 | G I J S 8 A G [K P H G F S F Z 6 [W 6 F D F 6 ; M V G [5 F 6 L V M
D t I] 5 F D [K P V G F J 1 0 8 D A 5 I Z I : Y I T J W F Z [I J S 8 A G L H F I K P V F D F 8 [I J S F ; ; \ Y F ; Z S F Z 4
: J { r K S ; \ Y F V M T Y F , M S H Y M G L ; C E F U L N F Z L S Z L H / v H D L G H J F ; X I W G M G F I J S F ; T Y F
; Z 1 F 6 G M K P H A } Z T F , \$ F D A V F S F I \$ D C P / ! # U F D (5 ___ C \$ 8 Z H D L G V G [V F X Z I
5 ___ S B] A M G [V F J Z L , [K P

SFI SPGF EFU~5[UFDL6S1FFV[H/:+FJ IJSF; D0/MpEF SZJFDA VFJ I F KP D0/
JMBZXP GF SFI SPMWJFZF JZ; FNL 5F6LGM; UÇ4 AMZv8I AJI, VG[SJF AGFJJF4 UFDT/FJ
AGFJJF JUZ[wJFZF 5F6LGM; UX SZ[KP HDLGGL BZFX W8[VG[5F6LGF :TZ pRF VFJ[TI
DF8[JZ; FNL 5F6LGF; UÇG[JWFZ[DCtJ VF5JFDA VFJ[KP

UFD0FGF IJSF; DF8[5F6L VIGJFI" KP SFI SP CØ/ CFY WZJFDA VFJ, DpI
5JItTDA DpI 5JItTDA H/ ; Z1F6 ; AWL AFWSFD4 HDLG ; Z1F64 B[TLGL ; JWFZ, L ZLTM
5XÏF, G TYF TG; \ uG 5JItTVMSZJFDA VFJ[KP

s8f DIC, F gI FI SÏN|ov

UFDL6 1F+[DIC, FVMGL ; FDFHLS I:YIT W6L SY/¿ L KP XMF64 VtI FRFZ4 ; FDFHLS
S)ZJFHMJUZGF SFZ6[UFDL6 DCL, FGL I:YIT CH]VFH[56 NI GLI KP DIC, FVMG[; FDFHLS
gI FI VG[; DFGTF DF8[; \YF -DIC, F gI FI SÏN^ |R, FJ[KP IJJW DIC, F HYMWJFZF SZJFDA
VFJTL VFIYS 5JItTVMGL ; FY[v ; FY[DIC, F gI FI SÏN] 56 X~ SZJFDA VFJ I} KP HDA
; \YFGF TF, LD 5FD, SFI SZM; [FVMMVF5[K[HGM, FE HA]; Z TF, ßFGF (! sVÏF; Lf UFDGF
, MSM, [K[SÏNGL DpI 5JItTVMDA

s! f DIC, FVMGF CSSMVU[HFUIT, FJL TG]Z1F6 SZJÏ

sZf VgI FI 4 XMF6 VG[VtI FRFZ ; FD[, OT VF5JL

s#f DIC, FVMG[, UTF SFI NFGL HF6SFZL VG[; DH6 VF5JLP

s\$f KPTI4 A/ftSFZ4 A. HHTL JUZ[JBT[D/T]5M, L; Z1F6 VG[SFGGL Z1F6 V5FJJÏ

s5f 5ZI6T :+LVMG[SÏ]AGF ; eI MS[5IT wJFZF YTL CÏFGUITYL AREJJL

s&f IGZFWFZ4 tI STf4 IJWJF JUZ[:+LVMGF ; FDFHLS ptYFG VG[; FDFHLS :YFG DF8[

, MSHFUIT , FJJLP

s*f GFZL; Z1F6 UC DIC, F VFzDMJUZDA:+LVNGL I:YIT VG[; FDFHLS 5Go :YF5GGL

SFDULZL SZ[KP

s(f ; DÇ, uGMGMSFI SP ZFB[K[TYF NCH5YF4 ; TL5YF HÏF ; FDFHLS NÏF6M; FD[h]AX

R, FJ[KP

s9f 5RFZv5; FZ VG[; FICTI IJTZ6 ov

; \YF , MS<I F6 VG[UFDIJSF; GL 5JItTVMD F8[JWG[JW] , MSHYMA GEJL -; U9G
wJFZF IJSF; ^ GF I; wWFG[JZ, L KP VF DF8[; \YF ANKZ4 5M8Z4 ; FDI SM ELTIR+M
DÏhLG 4 VBAFZL I FNL JUZ ACfZ 5F0[KP ; \YFGF A[; FDI SMs! f IJSF; GL JFT sZf ; VFN
HNfvHNf ; U9GMG[DMs, JFDA VFJ[KP VF p5ZFT ; \YFGF SFI SZMVJFZvGJFZ HNf v HNf

D0/MGL D], FSFT , [TF ZC[KP VG[D0/GL 5JtTVM45] GMVG[I:YIT VU[RRFVIJRfZ6F SZ[
KP

s0f SNZTL VG[DFGJ; HLT VF5ItT jI J:Yf5G 5JtTVM0v

5Z4 WZTlS54 N]SF/4 VS:DFT4 SMDLZDBF6M HJL VFOTM JBT[; \YF UFD0FGF
, MSMDA; U9GXIST VG[VFOTMGF DSSDTFYL 5]TSFZ 5Z EFZ D\$[KP

SNZTL VG[DFGJ; HLT VFOTMJBT[; ZSFZLT+ V; ZSFZS ZIT[5CIRL XST]GYL VG[
HIF:YFIGS , MSM; FY[IJ` JF; YL SFD SZJ]50[K[VFJF JBT[; \YF GLRGL 5JtTVMSZ[KP

➤ IX1f6 0v

s! f VFOT JBT[X]v X]SF/HL ZFBJL TGL HF6SFZL VF5[KP

sZf VFOT V[SM NJL 5\$M5 GYL 56 JFTFJZ6 VG[5\$ItTDFVDS OZ0FZMYJFYL AGTL
W8GF KP

s#f , MSMDFYL VWzwWF VG[JCD NZ SZL J(7FIGS TyI M; DHFJ[KP

s\$f VWFWM VG[VZFHSTF G pEL SZJF TYF XAT VG[; CSFZYL SFD SZJF , MSNG[; DHFJ[
KP

➤ 5RFZv5]; FZ VG[HFUIT 0v

s! f JTDfG5+M ; FDI SMVG[5MTFGF TF, LDL ; FICTI wJZF , MSMVFOTMVUGL ; FRL DFICTL
VF5[KP

sZf 5MTFGF SFI SZMVFOTU]:T IJ:TFZGL D], FSFT , [K[VG[VFOTU]:T , MSM; FY[ZC[KP

s#f , MSMDA VFOT ; DI[ZFBJFGL ; FJR[TLVMVG[S]/JJFGL HFUIT VU[; DH6 VF5[KP

➤ TF, LD 0v

5Z4 WZTlS54 VS:DFT JUZ]YL HFGCFG VG[DF, CFG AREJJF , MSNG[5FYIDS TF, LD VF5[
KP

➤ ; CF1 0v

s! f 5F6L4 S50F4 BMZFS VG[NJFVING]J TZ6 SZ[KP

sZf VfzI :YFGMVG[EMHGF, IMR, FJ[KP

s#f ; ZSFZGL IJIJW BFTFVM; FY[; \$, G SZL VFOTDFYL JWPFAJW]DF, VG[DF6; MAREJL
XSF I VJL SFDULZL SZ[KP

s-f ; ZSFZL IMHGFVINGL HF6SFZLGL 5JtT 0v ; ZSFZGM pNX UFD0FGF UZLA VG[5KFT
, MSNGF VFYYS ; FDFHLS S<I F6GM KP ; \YFGF ; ZSFZGL UFDL6 4 VFYYSv; FDFHLS IJSF; GL
IJIJW IMHGFVINGL ; DH VG[HF6SFZL TYF TGF , FEGL JFT , MSM;]WL 5CMRFO[KP

s! f HFCZ J TZ6 jI J:YF C9/ ; ZSFZGF VgG VG[GFUIZS 5ZJ9F IJEFU wJZF UFDGF

, MSNG[; :TF EFJ[D/T]VGFH VG[SZM; LG
sZf IGZFWFZ JwWMDf8GL -VgG5bF" I MHGF^ SZL KP
s#f C/5ITUC IGDF% I MHGF C9/ VG; JRT HGHFITGF , MSNG[; ZSFZ wJFZF DOT ZC9F6GL
; JWF V5FI KP ; \YF VFJF , FEFYLVNGL I FNL AGFJL4 I MHGFGF , FE DF8[H~ZL
N:TFJHMD[/JJF DNN SZ[KP
s\$f ; ZNFZ 58[, VFJF; I MHGF 4 . gNLZF VFJF; I MHGF4 TRYSEM, JRY p5ZFT
; ZSFZGL IJLW I MHGFVINGF , FE UZLA , MSNG[D/L ZC[T[DF8[5] tGXL, KP
➤ ; \YF4 UZLA 45KFT 4 A\$FZ VG[VE6 , MSNGF ; FDFHLS VFIYS IJSF; DF8[-:JDFG
5NI F+f^ SZL T[wJFZF HFUIT VG[; DH6 S[/JL , MSHYMAGFJJF 5Z EFZ D\$FI M
➤ D0/GF ; eI MGMHLJGJLDF IGUDGL -HGTF UFDL6 jI ISTUT VS:DFT JLDF I MHGF ^
C9/ JLDmpTZFJ[KP
AFZF IJEFUDA ; \YF -, MS ; U9GM^ AGFJJF 5Z EFZ VF5[KP HA; Z TF, \$FDA
-HGXIST 5IZOFN^ K[T[VUT VFH[5! UFDNGF S], Z#5_ EF. VMVG()ZZ AC6MD/L
S], #Z*Z ; eI MHMDFIF KP VF ; eI NGL S], ~FP\$)4_(_qv ; eI OL 56 HDF KP
; eI OL ~FP! _ VG[JFIQFS OL ~FP5 EZL ; U9GGF ; eI Y. XSFI KP 8\$DA ; \YF
; U9G wJFZF GLRGL 5pItTVMSZ[KP
➤ TF, \$FDA HGHFUIT VG[; U9GMpEF SZJF
➤ UZLANGL H~ZLI FT DJHA HNFvHNF SFI SPMCFY WZJF
➤ UZLANG[HNLvHNL ; ZSFZL I MHGFVM TYF 5F6L VG[HFH~ HJL 5FYIDS ; JWFVMM
VF5JFDFDNN SZJLP
➤ UZLANG[GOTF XMF64 VgI FI VG[VtI FRFZ ; FD[; FD]CS , OT VF5JL
➤ GMSZ IGTLMUZLA TZOL AG[VJF 5] tG SZJF
➤ ; FDFHLS gI FI VG[; DFGTF D/L ZC[VJL 5pItTVMSZJL
➤ ; FDFHLS S]ZJFHMVG[NDF6M; FD[HFUIT , FJJL

v ; U9GYL :JDFG E6LGL IJSF; I F+f DF8[; \YF STIG` I RL KP
\$PZP\$ V MhJXG CMD4 5fNI XS AF/; Z1F6 D0/ 4HVA; ZGL SFDULZL ov
5fNI XS AF/; Z1F6 D0/ HA; Z GL :YF5GF TFP! q5q!) \$) DRY. CTIP HG]GFD -
VMhJXG CMD^ ZFBJFDF VFjI] KP D0/ VF IJ:TFZDA VEJ, VGFY4 UZLA4 5KFT VG[
TMDfGL CM VJF ! & JQFYL GLRGF AF/SNG[; \YFDFZFB[KP ; \YGF 5D]B TZLS[IH<, FGF 5FT

VMDL; Z VG[VF; L:8g8 S, §8ZzL CM KP p5ZfV RZDg4 DFGND+L4 DFGN BHFGRL 4; eI M VG[V[F VMDL; LI M DpAZ TZLS[DHL:8ß 4 DFD, TNFZzL sHIA}; Z VG[VFDINGff VIW1FSzL v ; FD]CS VFZML SgN|4 HIA}; Z ; S", 5M, L; . g:5§8ZzL HIA}; Z TYF IH<, FGF ; DFH ; Z1FF VIWSEZLGM; DFJX YFI KP

; \YFGF SDRFZLGM J[RGBR"; ZSFZzL 5ZM 5F0[KP TYF JCLJ8L BR"5ß[(_@ Ufg8 D/[KP ; \YFGF ; RF, G DF8[TYF AF/SIG[IX1F6 ; FDU|4 VFZML VG[EMHG DF8GM AFSLGM BR"; \YF NFG VG[; BEJT wJFZF D/J[KP

VmahJXG CMDDA ZC[TF AF/SIG[5F08LS VFCFZ4 S50F4 NJF 4 DGMZHG VG[prRIX1F6GL ; JWFVVMVF5JFDFVFEJ[KP s! f IX1F6 ov

DFGJHLJGGF WOTZ VG[IJSF; DF8[IX1F6 V[5FI FGL H~ZLI FT KP ; \YDFAX1F6GF 5F; FG[5ZT] DCTJ VF5JFDFVFEJ[KP ; \YF AF/SIG[IGI IDT XF/FV[5ZT DMS, [KP TYF XF/FV[YL 5ZT]VFJIF AFN 56 AF/SIG[IX1F6 SFI "SZEFI KP Kk, F ! _ JOFYL s!))Zv)# YL Z__! v_Z ; WLGJ JOFMDFF ; \YFGF AF/SIGL 5ZL1FFG)5IZ6FD ! __@ VFJ|]KP

IX1F6 p5ZfV ZDTvUDT VG[jiFiFDGL 5J1tT 56 YFI KP ; \YFV[VF DF8[ZDTvUDT VG[jiFiFDGF ; FWGM56 J; fjIF KP JSTtJ :5WF4 V1FZ, BG :5WF"JUJZ[I MHIG[AF/SIGM; JFUL IJSF; YFI VpF 5| tGMSZ[KP sZf pnMJ ov

IX1F6GL ; FY[; FY[AF/SIG[pnMJ 1f+[:JZMHUFZL D/[T[C[TYL IXJ6SFD VG[CjGZS/F 56 XLBJFDFVFEJ[KP s#f XFIZZLS IX1F6 VG[TNZ:TL ov

5F08LS VFCFZ4 IGI IDT S; ZT4 Z; LSZ6 4 DGMZHG VG[ZDTUDT TYF AF/ZMUMGL IMLI ; DI GL ; FJR[TL VG[. , FHGF , LW[; \YDFAE6TF AF/SIG)VFZMLI ; FZ]H/JF. ZC[KP ; \YFGF ; J5ßg0g8 VG[jiJ:YF5SZL GL SF/HL VG[5| tGNGF , LW[HIA}; Z ZpZ, CM 5L8, GF OMS8ZMTYF ; \YFGF JLPVDPVMP OMS8Z IGI IDT ZL[T]; \YFGF AF/SIGL T5F; SZL IGNFG SZ[KP s\$F; OF. SFI "ov

VFZMLI VG[:JrKTF DF8[; OF. SFI "W6]DCTJG]K[V[ZLT[; \YDFAX; F0; OF. DF8[AF/SIG[T]FZ SZJFDFVFEJ[KP HVTGFXS NJFVM VG[DrKZMGF p5NJ V8SFJJF ; FJR[TLGF 5U, F , pFDFVFEJ[KP s5f ZF08E 5J"ov

; \YFDF! 5 DL VMUQ8 s:JFTVÈ INGf VG[Z& DL HfgI]MFZL s5HF; tTFS INGf GL
pHJ6L SZJFDFVfJ[KP AF/SMG[56 N\XEIST VG[Zf08E\FJGfGf 5f9 E6fJJFDFVfJ[KP
XCZGL ALHL ; \YFGf C\N\FZM56 ; \YFDFVfJL 5JRG\VF5[KP
s&f\WFIDS SFI \$D ov

SMDL V\$TF VG[EF. RFZFGf SFI \$DM SZJFDFVfJ[K[XCZGL H\NL H\NL ; \YFGf ; eIM
wJFZF Z1FFAWGGf INJ; [; \YFGf AF/SMG[Z1FF AFWJFG\VG[DL9f. JCRJFGMSFI \$D YFI KP
J/L INJf/L4 . N\ID, FN VG[GFTf, H\Jf INJ; MGL 56 pHJ6L SZJFDFVfJ[KP
\$PZP5P zIDS IJSF; ; \YFG 4 JFUZF GL SFDULZL ov

HG ; D\NFI DfVfIYS VG[; FDFHLS ZLT[5KFT ZCL UI], F , M\MSGf gI FI L IJSF; ; FY[
UHZFTGF 5KFT 1f+MGM ; FJ1+S IJSF; YFI V\JL :J{rKS E)DSFYL SFI" SZTF S\B, FS
DFGJTfJfNL X\EFKS SFI SZIM[E\Jf D/L !) (* Df-zIDS IJSF; ; \YFG^ GfDGL :J{rKS
; \Yf X~ SZL zIDSINGL N\GI DfA K\ K\Jf0FGf zDHLJL ; \M IJSF; Gf , FE 5CMRFOL TG[
; FDFHLS VfIYS ZLT[:JDfGEZ HLJTF SZJFDF; CEFUL YJ)T[: \YFGMD\pI pN\X ZCIM KP
SROFI], MJU"HFUT Y. 4 ; U9LT AGL 5MfFGf C, HFT[H XMM[V\JL E)DSF 5Z VF ; \YFV[
SFI"VFZei]KP

; \YFG]D\pI wI] H\NfvH\NF 1f+MDfSfD SZTF SFDNFZING); U9G AGfJL VDGf ICTM
VG[CSSMG]Z1F6 SZJFG]KP SFDNFZINGf JTG4 IX1f64 VFZM\I 4 5LJFG]5f6L4 ; FDFHLS :YFG4
pt5FNGGF 5Mf6 1fDEfJ4 ; FDFHLS HFUIT JUZG[, UTL SFDULZL SZ[KP ; \YFGL D\pI
SFDULZL GLR[5Pf6[KP
sVf IJSF; , 1fL 5\JtT ov

E~R IH<, FGf AFZF IJEFUGMJFUZF TF, \M5KFT IJ:TFZ KP VC\L\UWFZ VG[NCHfDA
T], Gf S\JfVfM VfJ], F KP HGf 5IZ6FD[GAIL, ONGC, I PCL, ESSAR H\JL DMBL S5GLVM
VfJ], L KP S5GLVMGL ; FD], ULZLYL VF IJ:TFZDfIJSF; YFI T[DF8]; \Yf K\, F ! * JQFYL
SFI ZT KP HM VtIFZYL H IJSF; G] VFI MHG SZJFDF G VfJ[TM IAGVFI MHLT IJSF; Gf
5IZ6FD[VG\ ; D:IFVM pEL YFI P :YFIGS I]JFGMG[ZMHUFZL D/\ GfGf pnMUM VG[
UCpnMUMGM IJSF; YFI 4 Df/BfUT ;]JWfVfM H\JL S[Z\J] ZND4 IJH/L4 5f6L JUZGM I M\I
IJSF; YFI T[DF8]JI JI:YT VFI MHG VG[VD, ISZ6G]SfD ; \Yf SZ[KP ; ZSFZ VG[VF
IJ:TFZGL S5GLVM VfJf SFDMDfwi FG VF5[T[DF8], MSHFUITGL H~Z CTIP ; \YFV[TFP! , L
H], F. !) (* Df-, MSHFUIT ; D], G^ G]VFI MHG ; \YFGf Vwi 1fzL ; GT DC[TFGF J056
C\ / S1]TYf JFUZF IJSF; ; IDITGL ZRGf SZIP

VF ; IDITV[GLR]GF SFI \$DMCFY WZJFG]GSSL SI]

s! f JFUZF TF, }FGL GZMJ. H ZkJ[-; DGLvNCH^ OZLYL X~ SZFJJL
sZf GFU, 5Z %, FG DHA ; DGLvJFUZF ZNDG}; DFZSFD VG[; DGL NCH Z:TMTq FZ SZFJJM
s#f IJF BpJTMVG[BTDHZMGF ; VFGMDf8JFUZFDAVF. P8LPVF.

s\$f JFUZGL SF/L BFZ HDLGG[VG]-5 S5F; GL GJL HFTMG}JFJ[TZ VG[; XMWG TYF
DFUNXG

s5f UWFZ VG[NCHDAVFhMUS TF, LD wJFZF IJSMG[VG[zDHLJL ACGMG[IX1F6

s&f DwI AFZF 5F6L I MHGF ; FY[VMPV[GPHLP; LPGL 5F6L I MHGF}; \$, G

s*f BZFAFGL HDLG p5Z ; CSFZL WMZ6[JGLSZ6

s(f JFUZF TF, }FGL 5MSB 8F. A, IJ:TFZ TZLS[DfgI TF V5FJJLP

; \YFGL VFUJFGL Cp/ 5HGF ; U9LT 5Jl tGMYL \$5 INJ; GL XFT R/J/ 5KL ; DGL
NCH 8F GGM5Go 5FZE YI M TF, }F 5RFI T JFUZGL DNNYL ; DGL JFUZF ZNDG}SFD X~ YI P
DwI UHZFT SMBG IJGI GGF ; CSFZYL S5F; GL GJL HFTMG}JFJ[TZ YI P BpJ DFUNXG
IXIAZMG}VFI MHG YI P

➤ !) () DANCH VG[V8F, L UFDDA. , }8tS ; FWG ZL5ZLUGF TYF JFI ZDGGF ! (_
INJ; GF VFhMUS TF, LD SFI SD Cp/ 55 IJSMG[IX1F6 TYF ~FPZ*5__ GL 8], SL8G}
IJTZ6 YI P

➤ HL<, F UFD IJSF; I MHGFGL -afSZF^ I MHGF Cp/ V8MB VG[JFUZFDA; CSFZL WMZ6[
&Z zDHLJL ACGMG[~FP\$54__qv GL VFHYS ; CFI VF5L zND Ofpg0XG 8÷8 S, F, L
4 IHPJOMZFGF ; V }T p5SD[5F50 SbjNGL TF, LD X~ SZL KP HDAVtIFZ[&_ ACGM
; J[TG TF, LD , . ZCL KP

➤ zIDS ACGMG[-DZWF pKZ ; CSFZL D0/L^ GL ZRGF SZL TDFDG[DZWFgf ArRF4 5HFZ
VG[BMZFS VF5[KP

➤ ; LP. POL VDNEJFNGF ; CI MJYL pnMJ ; FCI ; S IJSF; GL TF, LD VF5[KP

➤ ; ZSFZGL 8FI ; D I MHGF Cp/ VF. P8LPVF. PGF IJIJW 8p Cp/GF IJnFYLVMG[; FWG
; FDUJ VG[8], SL8 VF5[KP

➤ IH<, F pnMJ SbjNGL -VFZVPp5LP^ (RAP) I MHGF Cp/ TF, LD 5FD, F IJnFYLVMG[
; FWG ; FDUJGL ; CFI SZ[KP

➤ VMPV[GPHLP; LP VG[; \YFGF ; CI MJYL JFUZF TF, }FGL VD} UFDMDF5LJFGF 5F6LGL
jI J:YF SZL KP

sAf XqfI6S 5JtTVMov

AFZF IJEFU XqfI6S ZIT[56 5KFT IJ:TFZ KP J/L VF IJ:TFZDA\VG;]RT HFIT4
 HGHFIT VG[A1fL5R JUGL J:TLG]5Df6 JWFZ[KP ; \YF VF IJ:TFZDA\IX1f6GF jI f5 VG[
 IJ:TFZ DF8[SFI ZT KP HDA\GLRGL 5JtTVMSZ[KP

s! f JFUZF D\$FD[A1fL5RGF IJnFYLVMDf8[! YL * GL VFzDXF/F AGFJL KP HDA
 A1fL5R JUGF TYF VG;]RT HFIT VG[HGHFIT JUGF AF/SMG[ZCJF HDJFGL
 KF+f, I AGFJJFDA\VFJL KP KF+f, I DA5f6LGL jI J:YF SZJFDA\VFJL KP

sZf JFUZF D\$FD[VF. P8LPVF. P R, FJ[KP HDA\HfVH]NF +6 8DfAIX1f6 VF5JFDA\VFJL
 K[HYL h05YL ZMHUFZL S[WWFDA HMDf. XS[Cf, ; ZSFZL VHg; LVM VG[VF
 IJ:TFZGL S5GLVMGF VFHY'S ; C1 MJYL TF, ID , LW, pDNJFZG[8], Sl8 VF5[KP

SM8Sv\$P(

VF. P8LPVF. PDF \JQF"!))vZ____

DA\IJW 8Df \IJnFYLVML ; bIF

SD	8D	DNT	5JX ; bIF
1	JFI ZDG	Z JQF"	! &
2	Jf0Z	! JQF"	! Z
3	0L8Z	Z JQF"	! &

VF. P8LPVF. P DF8[; \YFG\ V, U DSFG KP HDA'S, F; ~D4 JSXN64 :8M~D4 JCLJ8L
 VMDL; JUZGL jI J:YF KP ; \YF VGfDT 5YFGMVD, SZ[K[P SgI FVM VG[VG;]RT HFIT
 TYF HGHFITGF IJnFYLVMG[8I XG OL DFYL D]ST VF5JFDA\VFJL KP

s#f H[Gv!))_ YL JFUZFGF VIX1fTMDf8[; f1FZTF VIE I FG R, FJ[KP

s\$f VIT5KFT JUGF AF/SMDF8[5fYIDS IX1f6G[; \YFV[X~VFTYL DctJ VF%]KP ; \YF
 ZFHI GF VIT5KFT IJ:TFZDASFI ZT KP

s5f 5KFT IJ:TFZDAIX1f6GL ;]JWF DF8[; \YFGF VwI 1fzLV[U]HZFT ZFHI GF Dbi D\+LzL
 ; FY[RRF"SZL +6 IGJF; L 5fYIDS XF/FVMAGFJL KP

s&f XF/FVMGF ; RF, G VG[JCLJ8 DF8[; \YFV[ZFHI ; ZSFZGL IGITG[wI FGDA, . G[-zIDS
 8÷8^ GL :YF5GF SZL KP HGF C[T]zIDSNGF AWF H AF/SM5fYIDS IX1f6 5Z]SZ[VG[SM
 56 AF/S IX1f6GL JIRT GF ZCL HFI P

s*f JFUZF VG[NCH IJ:TFZDA\VFhMUS IJSF; Y. ZCI MKP VG[5Z5fVL DHZMGL ; bIF 56
 W6L JWFZ[KP ; \YF TDGF AF/SMDF8[IX1f6GL jI J:YF DF8[IJRFZL ZCL KP

s(f ; \YFV(!))#v)\$ DA~FP! ZPZ_ , FBGF BR[VF. P8LPVF. PG\DSFG TYF JSXIM54
 AGfjI]TYF DXLGLZ VG[; FWG ; FDU| ~FP! ! P#) , FBGF BR[J; fjI F KP
 s)f ; \YFV[JFUZF D\$FD[5 s5FRfV\$Z HDLG ; ZSFZ 5F; [YL ~FP! P! _ , FB GF BR[VFzD
 XF/F AGFJJF D/JL K# VG[ALHL 5 V\$Z NFGDAD/JJFGF 5| tGMRf,]KP
 s! _f JFUZF VfzDXF/FDA~FP! 5P5_ , FBGF BR[AGFJL HGL XF/FDAS], 5_) AF/SM
 VeIf; SZ[KP HPA#Z_ Ef. VMVG[! () ACGMUZLA S\$JAGL E6[KP ; \YFV[TF
 SDRFZLVMDf8[SJF8Z 56 AGfjI F KP
 SM8Sv\$P)
 ; \YF wJFZF ; RFI, T VfzDXF/FGL Ufg8GL I:YIT sJOF"!))vZ___f

:Y/	; ZSFZ wJFZF VMFHLT D/JF5f+ Ufg8 ~FP	DHZ SZ, Ufg8	BZBZ D/ Ufg8 ~FP	D/JFGL AFSL Ufg8 ~FP	BZBZ BR" ~FP	; \YFV[EMUJ, BR"~FP
JFUZF	751319	750000	680000	70000	1188319	438319
JLZbNU-	778910	623087	467337	155750	866038	242951
NCJFDA TFPVDNFJFN	778910	623087	377108	245979	1550937	927850

:+MF ov zIDS IJSF; ; \YFGG); fICTI sAMKZF

sSf ZMHUFZ, 1fl 5j1tT ov
 s! f ~wJFSZF^ I MHG CP/ ACGMDF8[VSLSGF 5tYZ Tq FZ SZJFGF SFI G]; RF, G VG[
 ZMHUFZLGL TSMXMWJFG]SFD SZ[KP
 sZf BFNl UfDMhMJ ANDGL ; CFI YL 5F50 SbjNGL X~VFT SZL KP
 s#f ; \YFGL VF. P8LPVF. PDAfTf, LD , LW|, IJSMG[:JZMHUFZL DF8{8}, SL8 VF5[KP
 s\$f zIDS v ACGMGL DZWf pKZ ; CSFZL D0/LGL ZRGF SZL VG# TDFDG[DZWFGF ArRF4
 BMZFS VG[5FHZ]VF5JFDAVFjI]KP
 s5f ZMHUFZ VG[SFZSLN"DFUNXG IXIAZG]VFI MHG SZ[K# TYF ZMHUFZLGL GJlvGJL TSMML
 IJSMG[DFICTUFZ SZ[KP
 s&f JFUZF NCH IJ:TFZDAVfJ, L S5GLVMDA:YFIGS , MSMG[ZMHUFZL D/[V[DF8]; \YF
 5| tGXL, KP
 s*f UFDT/FJ4 ; LDT, FJOL JUZDPAIJ:TFZGF VFINJF; L , MSMG[Dt: I pKZGL Tf, LD VF5L4
 DFKLDFZLGF ; FWGMGL ; CFI SZ[KP

s(f ; LP. POL JFUZFGF ; CSFZYL AZMHUFZ I JSMDF8[SBLZ pnmU 5]X1F6 JUMG); RF, G SZ[KP

s)f -DIC, F VtI MI Sjn^ |DIC, FVMG[:JZMHUFZL DF8[IWZF6 VF5[KP-MAK^ V[AFu, FN\DA DIC, F :JZMHUFZL DF8[IWZF6 SZTL A\$ KP ; \YFV[JOINZFDATG]SFI F, I ~FPZ! , FBGF BR[AGFj I]KP HDA~FP! Z , FB HB, L YF56MCTLP

s! _f E\$5 V; ZU:T UFDMG[ZMHUFZL I ZL 5FOJF ; \YFV[SOLI FSD4 , CFZL 4; YFZLSFDGF TF, LD JUMR, fjI F CTFP

s! ! f VAZRZBF Sjn|R, FJ[K[HDA DIC, FVMG[ZMHUFZL VF5[KP

s&f DIC, F IJSF; 5JtTVMov

; \YFV[VGL :YF5GF ; DI YL H UFDL64 UZLA 4DIC, F IJSF; GL 5JtTVMG[5FWFgI VF%]KP UFDofGL VE 6 VG[UZLA :+LVINGL VFHYS4 ; FDFHLS VG[X\FI6S I:YIT VFH[56 ; FZL GYL T[CITG[wI FGDAZFBLG]; \YF GLRGL 5JtTVMSZ[KP

s! f ; \YF ; RF, T VFzD XF/FVMDAUFDOFGL IX1F6YL JIRT KMSZLVING[IX1F6DA5FWFgI VF5JFDA VFJ[KP TPG[IGJF; L XF/FVMDA 5JX VF5JM VG[TG[5FYIDS IX1F6 5Z] SZEJJP

sZf ; \YFV[VFINJF; L VG[GDNF 5GoJ; G GF AF/SMDf8[Bf; ;]JWFVMSZL KP

s#f ; FDFHLS gI FI VG[; DFGTF DF8[; \YF SFGGL ; CFI Sjn|R, FJ[KP

s\$f IH<, F UFD IJSF; VHg; lGf ; CI MUYL zDHLJL ACfMG[; CFI SZ[KP

s5f 5F50 Sjn|4 DZWF pKZ Sjn# G; ZL JUZ[wJZF DIC, FVMG[ZMHUFZL VF5[KP

s&f ; DFH ; Z1f IJEFUGF ; CI MUYL DIC, FVMVG[tI STFVMG[VFIYS ; CI MU SZ[KP

s*f :+LVMDf8[VfHMUS ; CSFZL ; M; FI 8LGL :YF5GF SZL K[H[VtUT HG]GFD '

Appropriate Technology based women's Industrial co-operative Society Ltd. [AITWIO]GL :YF5GF ~FP ! _ , FBGL XZDPLYL SZL KP

s(f -UJHZFT ZFHI DIC, F VFHYS IJSF; IGUD ^ , lP4 VF. Of04 EFZT ; ZSFZ TYF IJ`JA\$GF ; CI MUYL IJlJW DIC, F IMHGFVMGF VD, lSZ6GL SFDULZL ; \YF SZ[KP HGM pNX UFDL6 DIC, FVMG]; XISTSZ6 SZJFG] KP UFDL6 IJSF; DF8[DIC, FVMGF -:J; CFI ^ HYMpEF SZL TPGMVftDIJ` JF; JWfZL 5Z6F 5ZL 5FO[KP

s)f DIC, FVMGF IX1F64 VFZMI VG[HFUITG[, UTL DFICTLVGM5RFZv5]; FZ SZ[KP

s! _f DIC, FVMDf8]I J; FI DFUNXG SjnMR, FJ[KP

s. f VFZMUI IJQFI S 5JItTVMov

; \YF UFDL6 VFZMUI 1F+ 56 SFDULZL SZ[KP ; \YF DFG[K[S[UZLADf UZLAG[
; DFHDA DFG VG[; gDFG ; FY[HLJJFGM 5Z5ZM VIVSFZ KP TDGF VFZMUI VG[TNZ: TL
5FYIDS XZT KP ; \YF VFZMUI , 1FL GLRGL 5JItTVMMSZ[KP

s! f G+ I 7 SZ[K[HDFUZA , MSNGF VFBNGF ZMUMHJF S[DMTLI F4 hFDZ4 RxDf VFJJF JUZG[
IGNFG SZL VFBNGF VM5ZKG SZFJ[K[VG[RxDf IJTZ6 SZ[KP

SZF UFD XFRF, I SFI SD CP/ ZZ5 XFRF, I NG HNFvHNF UFDMDfAGFJL VF%I F KP

s#f VF. P5LPOLP 5MHS8GF ; SI, T HG ; bIF VG[IJSF; SFI SD CP/ DIC, FVINGF VFZMUI G[
, UTL 5JItTVM HJL S[; UEF" DIC, FVMG\ VFZMUI 4 HG; bIF IGI 4-6GF ; FWGNG[
IJTZ6V[. Oh HJF HFIT I ZMUM ; FD[; FJRITL4 UfCS ; JFVM 5ZDF :+LGL GXAWL4
:+LE'6 CtIF IGJFZ6 HJL 5JItTVMMSZ[KP

s. f 5RFZv5; FZGL 5JItT ov

; \YFV[X~VFTYL H ; DFHIJSF; VG[5HFS<I F6GF SFDMDf8[, MEFULNFZLGMbIF ,
V5GFjIMKP ; \YFV[H[H[1F+ DfSFI ZT K[T[IJ:TFZDA5RFZv 5; FZGL SFDULZL SZ[K[HMYL
SROFI [, MSNGM VJFH ACMF ; DNFI ; JWL 5CNRP 5RFZv5; FZ 1F+ ; \YF GLRGL 5JItTVM
SZ[KP

s! f ; \YFV[UHZFTDfSFI ZT 5MFFGL XFBFVINGF GFD ; ZGDF VG[5JItTVMG]DFICTL5+S
ACFZ 5F0I]KP

sZF ; \YFGL NZS VMDL; Df8[LONGGL ; JJWF KP VF p5ZFT JfA; F. 8 GFD[

svs@wilnetonline.net KP

s#f ; \YF 5MFFGL 5JItTVMGM; IR+ VCJF, ACFZ 5F0[KP HDA5MFFGL 5JItTVMVG[
EFIJSFI SPMGL DFICTL VF5[KP

s\$f ; DFHGF IXI1FT VFUJFGM5F; YL 5MFFGF IJ:TFZGF 5] GMVU[ZL5M8"TI FZ SZLG[; ZSFZG[
DMS, [KP

s5f UHZFTGF VFINJF; L IJ:TFZGF 5] GMVG[5JIT VU[; IDGFZ SZ[K[HDAfVYXF: +LVM4
S/J6LSFZM4 JCLJ8STFVMVG[VFUJFGM[AM, FJ[KP

s&f IR+ 5NXG VG[CZLOF. ZFB[K[HDAfZDHLJLVINGL ; D: I FVM5Z bI FTGFD IR+SfZNGF
IR+MG)5NXG SZ[KP

s*f zDHLJLVINGF HLJG IJXGF HNFvHNF , BSMVG[SIVINGF , BF6MGM; UfC AGFJL VGM
Uf ACFZ 5F0I MKP

s(f UHZFTGL :JfRKS ; \YFVING); U9G AGFJJFGL 5C[, SZL KP

s) f ! 5 DL VMUQ8vZ___ GF INJ; YL UHZFTGF BDTMGJ{ JSZ6GF bIF, YL 5IZIRT SZJF -
ICTZ1FS^ GFDGF DFI; SQ5\$FXG SZ[K[VG[; CSFZL IJEFUGF ; C1 MUYL SM 56 HFTGF
RFH"JUZ BDTMG[V5[KP

s! _f WZTLS54 VFU4 NQSF/ 4 5Z TYF SIDL ZDBF6MVG[VS:DFT JBT[, MSMDAXFIT4
; CSFZ4 5ZM5SFZGM IJSF; YFI TUM5RFZ SZ[KP

sHf JMBZXP I MHGFq H/:+FJ IJ:TFZ IJSF; 5IZI MHGF ov

E~R IH<, FGMAFZF IJEFU ; \$M5N\X KP SNZTL ; XFWGMGF IJSF; DF8[zIDS IJSF;
; \YFG[-H/:+FJ IJ:TFZ IJSF; 5IZI MHGF^ C\ JG;JWG 4 HDLG VG[5F6L ; Z1F64
; WfZ[, L BT 5wWITVM4; WfZ[, IAIFZ6GM p5I MU4 AFIMU; 4 ~Z, ; GL8\XG JUZ[VD, DA
D\$JF IJRFZ[, \ KP H/:+FJ IJ:TFZ IJSF; 5IZI MHGF\ CFN", M\$EFULNFZL VG[, M\$OF/M KP
HYL H\NLvH\NL UfdI ; \YFVMG[56 DFI; S ARTGL 8J 5f0JF 5| tGMSZ[KP

SfjN| ; ZSFZ VG[ZFHI ; ZSFZGL ; V \$T Ufg8YL UHZFT ZFHI DA JMBZXP SFI \$D
TFP! q\$)5 YL X~ SZJFDA VFJ[, KP CF, GL I MHGFVM HJL S[OLP5LPVP5L(DPAP)
40LP5LP5LP(DDP), VF. POA<I] OLP5LP(I DWP) 4 HPVFZPJFI (JRY) 4 . PV[PV; (EAS)
JUZ[TGF EOM/G; \$I, T SZLG[H/:+FJ IJ:TFZ IJSF; I MHGF R, FJ[KP

; \YFV[VF I MHGF C\ JFUZF IJ:TFZGF 5MH\$8NL9 5___ C\$8Z , B[S], 5___
C\$8Z IJ:TFZ HDAUFZRZ VG[BFGUL HDLG VFJ[, L KP HDA5MH\$8NL9 ~FP! & , FB JCLJ8L4
; U9G VG[TF, ID DF8[~FP\$P___ , FBGL GF6FSLI HMUJF. SZL KP VF I MHGF C\ ; \YF
GLRGL SFDULZL SZ[KP

s! f H/; XFWG IJSF; SFDULZL ov

HDAF\$0D4 T/FJ4UFDT/FJ4 ; LD T, FJOL JUZ[AGFJL 5F6LGM ; U\ SZJFGL SFDULZL
YFI KP

szf E)D VG[E\ ; Z1F6GL SFDULZL ov

JZ; FNGF JCL HTF 5F6LG[ZM\$LG[HDLGDApTFZJ]HYL HDLGDAE\ JW\ BZFX W8[VG[
5F6LGF : TZ pRF VFJ[VF DF8[5F/F 4 SF\ JUZ[G]AFWSFD SZ[KP

s#f B[TLJFOL VG[5X\$F, G ov

B[TLGL J{7FIGS 5wWITGL BDTMG[HF6SFZL VF5JLHDLGG[VG]-5 5FSMJFJJF4 ; \$L
AFUFI TL B[TLG]IGNXG4 5X\$F, G4 0ZL pnMU JUZ[G]5M; FCGGL SFDULZL SZJLP

s\$f JGLSZ6 VG[WF; RFZF IJSF; GL SFDULZL ov

VF SFI \$D C\ ; ZSFZL 50TZ HDLGMG[JGLSZ6 C\ VFJZL , JFGL KP HDAIJ:TFZG[
VG\$J/ J1FMJFJJF VG[5X]VMG[5MFS CM VJF WF; RFZMpUFOJMP

s5f ; FD]CS VFIYS IJSF; GF SFDMOV

H[VTUT G; ZL4 Dt: I pKZ JUZ[SFDMSZJFDFVVFJ[KP

s&f VgI SFDULZL ov

- WF; REZF VGFH A\$P
- 5X\VFZMI VG[; FZJFZP
- HFUIT IXIAZP

VF p5ZFT ; \YF UFD ; U9G VG[V\$TF4 N\X5D4 EF. REFZM4 SMDL V\$TF 4SNZTL VG[
DFGJ; HLT VF5ItTVMDAFZCTSF "JUZDF5; XGLI SFDULZL SZL ZCL KP

\$PZP& U\HZFT ZMHUFZ DFUNX \$ IX1F6 ; IDIT sUMD; L; fGL SFDULZL ov

HGL :YF5GF Z HL VMS8MAZ !) ((GF ZMH SZJFDFVVFJLP EFZTGF ; FDFHLS VFIYS
IJSF; DF8[; ZSFZ[Sß, LI IMHGFVMVD, DFD\$L KP IJSF; GF SFI MDA; ZSFZGL ; FY[BEßEF
ID, FJLG[:JrKS ; \YFVM SFD SZL ZCL KP UFDL6 1F+[VG[VIT5KFT IJ:TFZMDA ; ZSFZL
IMHGGF VD, LSZ6GL SFDULZL ; \YF SZ[KP

UfdI IJ:TFZGF VFIYS4 ; FDFHLS4 X\H6S VG[; CSFZL1F+GF ; JFUL IJSF; DF8[SFD
SZ[KP UFD0FGF AZMHUFZ IJFGMG[H~ZL1 FT D]HA DFICTL VG[DFUNX'G VF5[KP

; \YFGMC[T] VFHGL Z! DL ; NLGF SMI%ßZ IJDA:JZMHUFZL WJFZF UZLAL IGJFZ6 4
; DFHIJSF; VG[; DFH ; JWFZ6F4 p5ZFT DIC, F VG[AF/S<I F64 ACZfv D]JFG] ; FDFHLS
:YFG JUZDFASFDULZL SZ[KP

; \YFGL 5JItTVMGLR[D]HA KP

s! f :JZMHUFZ, 1FL VFIYS IJSF; SFI \$P ov

; \YF :JZMHUFZ, 1FL TF, LD
SFI \$PING\VFIMHG SZ[KP GGF 5FI [B]A VMKF DDL ZNSF6YL Y. XS[V]UF UCpnMUMH]UF S[
X]5] AGFJ84 VUZA+TL AGFJ84 5U, K6LIF 48Y 5FJ0Z4 SIKOS]D4 AFD4 AM, 5G ZLOL, 4
HFD4 VYF6F4 H[L 4 5F50 VG[C:TS, F4 DF8LSFD 4 EZTSFD 4 IXJ6JUM U]8LUSF0"4 0g; L
4RFN, F JUZ[H]F GGF UC pnMUMGF TF, LD JUMR, FJL AZMHUFZ , MSMG[ZMHUFZL VF5[KP

SM8Sv\$P! _

J0F"Z__Zv_# DF \UMD; L; GL SFDULZI

SP	SFI SP	; CI MJL ; \YF	:Y/	, FE FYLGL ; bIF
1	I JF HFUIT IXIAZ	IH<, F ZMHUFZ SRZL VG[IH<, F pnMJ SgN]	JFUZF	145
2	Z; LSZ6 HFUIT IXIAZ	5FYIDS VFZMUI SgN]	JFUZF	35
3	J1FFZM56 SFI SP	UMD; L;	JFUZF TF, SM	135
4	DIC, F HFUIT IXIAZ	DIC, F VFYIS IGUD 4 UFWL GUZ	VW K64 TFPJFUZF	62
5	EZTSFDq VpAM OZL TF, LD	IH<, F UFD IJSF; VHg; L	VWZ4 TFPJFUZF	10
6	I JF ; D; G	UMD; L;	JFUZF	65
7	ZMHUFZ VG[SFZISN" DFUNXG IXIAZ	ZMHUFZ SRZL	JFUZF	197
8	5Z6F IXIAZ	HL<, F pnMJ SgN]	HAF; Z	150
9	Xp5p 5FJOZ 4IOGF. , AGFJ8	HL<, F pnMJ SgN]	+F, ; F	14

sZf VFZMUI , 1FL SFI SP Mov

; \YF WJFZF GCf- I JF SgNp ZMBZL S, A4 Hf; lh4 5FYIDS VFZMUI SgN] JUZGF
; CI MUDFADPIS, RSpV5 Sp54 Gf+ IRIST; F Sp5 4 5M, LI MZ; LSZ6 SFI SP 4 ZSTNFG IXIAZ4
Sg; Z VU[HFUIT SFI SP 4V[. Oh HFUIT SFI SP4 VSpI SpSRZ VG[VSpI Sp; Z4 jI ; GD]ST4
GXFAWL JUZGF SFI SP MG]VFI MHG YFI KP

s#f DIC, F VG[AF/SMGL 5p1tTVMov

Sp]A HLJGDF-:+L^ GMEFU B]A H DctJGMCM KP :+LVML ; FY[AF/SM56 Sp]AG]
DctJG]VU KP HYL DIC, F VG[AF/S<I F6GL 5p1tTVM5Z ; \YF JWfZ[EFZ VF5[KP H]DA
AF/TNz:TL CZLOF. 4 JFGUL CZLOF. 4 VYF6F VG[5F50 AGFJ8GL TF, LD4 IXJ6JUM EZT
UY6 4 C:TS, F4 TNz6 4 JM, 5L; 4 UC; XMEGGL J:T]MGL AGFJ8GL TF, LD4 DIC, F ; D; G
H]F SFI SPMSZL ; ZSFZGL IJ]W I MHGFVMVG[SFI NFVMGL HF6SFZL VF5JFDFVfJ[KP

s\$F 5I FJZ6, 1FL SFI SP Mov

Kf, F A[NFI SFVML UHZFT ZFIH DF VfhMUSZ6GM B]A h05YL IJSF; YIM KP
JFCGjI CFZ VG[VgI SFZ6MG[, LW[5I FJZ6GL ; DT], F HMBDF. KP HU, M VG[Z:TF 5ZGF
J1FMGM GF X YJF , FuIM KP GJF pnMJM JWTF H HFI KP ; \YF J1FFZM564 5I FJZ6 HF/J6L
; %FC4 HFUIT IXIAZM JUZ[SFD SZ[KP ; \YFV[GJTZ 5I MU TZIS[jI ISTG[HgDING[S]
, uGING[J1F EB VF5JFG]GSSL S1]KP

s5f ; DFH; WfZ6FGF SFI SPMov

EFZTNX VG[UFDOFGM AGI, MNX KP UFD0FG)HLJG IGD"/ VG[ji ; G D\$T AG[TI
C[TYL ji ; GD]ST VG[GXFAWLG SFI SPM SZ[KP ; FDFHLS SJZJFHM VWzwwF4 JCD4
NCH5Yf 45]- 5fI%TG[JWFZ[DCtJ4 HJf ; FDFHLS NDF6MNZ SZJF HGHFUIT VIE I FG4 GF8S
EJf. 4 OFI ZMHJf SFI SPM SZ[KP

; ZSFZzIGL I MHGF C9/ JFUZF4 HIA; Z 4 VFDIM4 JF, LI F JUZ[TF, \$FVINGL XF/FVINDA
TYF UZLA VG[5KFT , MSIGF WZ[XFRF, I MVG[5XFAWZ AFWJFGL SFDULZL SZ[KP

s&f TF, LD, 1fL SFI SPMov

s! f : JZMHUFZ, 1fL GFGfvGFGF UCpnMUMGL TF, LD VF5JFDFVfJ[KP

sZF AFUFI TBFTf wJZF 0/ 5ZL1f6 VG[VYf6f AGFJ8GF TF, LD JUMG)VFI MHG
SZJFDFVfJ[KP

s#f JOF5WFG ZMHUFZ I MHGF C9/ pnMU ; FCI; SGF TF, LD JUMG)VFI MHG SZJFDF
VfJ[KP

s\$f DIC, F : JFzIL HYGL ZRGFVMSZL : JZMHUFZ, 1fL TF, LD JUMG); \$, G 5Z]
5f0JFDFVfJ[KP

s5f DIC, FVMDf8[SM%I BZ TF, LDJUM I; J6JUM ZPLD[0 UFZDf84 TF, LDJUMG]
VFI MHG SZJFDFVfJ[KP

s&f ; LP. POLP ; \Yf wJZF GJf pnMU ; FCI; SMG[Tf FZ SZJFGL SFDULZLGF TF, LDJUMG]
VFI MHG SZJFDFVfJ[K[VG[:JZMHUFZ TZ0 JF/JFDFVfJ[KP

s*f CFYXF/4 Cb0LSf084 SJEfZLSFD4 DF8LSFD : JBZ AGFJ84 UC ; XMEGGL J:TVM
AGFJJL VG[VfIAM. 0ZL4 IUβLU SF0"AGFJJF JUZGL TF, LD VF5JFDFVfJ[KP

s(f I Jf G[tfJ TF, LD IXIAZMVG[I MJF; G JUZGL TF, LD IXIAZMG)VFI MHG SZ[KP
s)f CFYXF/4 C:TS, F VG[BfNL UfDMhMU TYf pGLUF, LRF4 UfD 8\$GM, MHL VG[

VβI, IS RDMhMU JUZGL IJfJW AGFJ8GF TF, LD JUMG)VFI MHG SZJFDFVfJ[KP

s*f 5NXG VG[JRF6 SFI SPMov

UfdI SFZLUZM VG[pnMUSFZM pt5FNSM VG[JβFZLVMG[TPDGf wJZF pt5FINT
J:TVMG[I MuI AHFZ D/L ZC[T[C[TYL 5NXG ; C JRF6 D/fG)VFI MHG SZJFDFVfJ[KP
HDFVH<, F pnMU SβN]; C I MU SZ[KP JRGfZfVM VG[BZINGfZfVM Vβ H HuI FV[EJf YFI
KP HfAJ:TGL p5 I MUTf 4ISDT4 UβJtTF4 HMBDM4; FJWfGL JUZ[IJX[pt5FNSM UfCSMG[
; DHJTL VF5[KP VG[JfHAL EfJ[J:TVMUfCSG[JR[KP

s(f Vgl 5pItTVMov

s! f ; DFHGF VG[IX1f6GF IJ1JW 5| GMVU[IGAW : 5WFVMVG[RRF"; EFVMZFB[KP

sZf ; FDFHLS 5| GMG[JFRF VF5JF GF8S EJf. VG[OfI ZMSZ[KP

s#f ; F'SITS SFI SPMSZ[KP

s\$f ; J[SFDULZL SZ[KP HPAUF DGL S], J: TL4HFITG)5DF64 7FITG)5DF64 HDLGA

XF/f 4 NJFBFGF Vgl ;]JWF JUZ[VU[DFICTL E|L SZ[KP

s5f V5U VG[AZMHUFZ4 VW4 VXST4 tI STFVM4IJJWFVMJUZG[DMH6L SZ[KP

s&f ; DFHIX1f6 VG[; DFHS/J6LGF SFI SPMSZ[KP

s*f : Jfz I L DIC, F HYMAGEJJF VG[TG]; U9G DHAJ SZJ

s(f UFD IJSF; VG[UFD; U9GGL 5pItTVMSZ[KP

s)f DFGJS<I f6 4; JWD"; DEFJ JUZ[SFI SPMSZ[KP

s! _f UfCS ; Z1FFGL 5pItTVM SZ[KP

; \YF VFUFDL ; DI DfSM%| BZ VG[IX1f6GF JUM 5LJFGF 5f6LGF 5| GMNZ SZJF4

UfDL6 VFJF; VG[Z:TF IGDf'6 4 Af, JfOL VG[VfzDXF/FVM4 , MS; ULT VG[, MSJFZ; FGF HTGGF SFI SPDM Kf+f, I M WDLI FWZ4 JSI UJJDG CM 8|, JUZ[DF8[SFDULZL SZJFG)VFI MHG SZL ZCL KP

E~R IH<, F GF AFZF IJEFUDf\W6L : J{rKS ; \YFVM SFI ZT KP ; DFHIJSF; VG[UFDIJSF; GF W6F SFI SPMSZL ZCL KP KTF CH]VF IJ:TFZGMHM V[TB, MIJSF; YI MGYL P CH]W6F V|F 1f+MKP HPAW6L SFDULZL SZJFGL AFSL KP

\$P# AFZF IJEFUDf\ : J{rKS ; |F ; U9GMDf8[SFDULZLIGL TSMq

; VFJGFVMov

VfhfNLGF 55 JQf" 5KL 56 AFZF IJEFUDf\ VFfNL VFJL GYIP IX1f6 4 VFZM|I 4; DFH; JWFZ6F4 DF/BFUT ;]JWFGMIJSF; JUZ[1f+[W6F SFDMYI f KP 56 JTDFG H~ZLI FT VG[J:TL JWFZF ; FD[V[V5I f%T KP ; DI HTF 4; DFH , MSM VG[; ZSFZ ; FD[GJF GJF 5| GM VFJ[KP VF IJEFUDf\5|ITGL ; DT], F VG[VIGI IDTTf4 ; ZSFZGF AWF VFI MHGMéWF JF/L N[KP V5ZTMJZ; FN4 NPSF/4 WZTIS5 SMDL ZDBF6MJUZGF , LW[HI FV\$ OU,]VFU/GF RF<I F CM tI fA[OU, F 5FK/ HJFI V|L 5IZI:YIT KP IX1f6G)5DF6 !))! Df\AFZF IJEFUDf\ &5PZ5 @ VG[Z__! Df_*ZP(! @ YI P CH]56 IX1f6 1f+[4 VFZM|I 1f+[4 ; DFHIJSF; VG[UFDIJSF; DF8[W6]SZJFG)AFSL KP : J{rKS ; |F ; U9GMDf8[SFDULZLIGL S|B, LS GJL TSMGLR[DHA KP

s! f CF, Z! DL ; NLV[SM% BZ I]U KP UFDODFA CH] SB, FI I]JSM SM% BZ IX1F6YL
 JIRT KP HM:J{rKS ; \YFVMSM% BZ ; t8Z pEF SZL SM% BZ IX1F6 VF5[TMS\ S
 VX[ZMHUFZLGM5] G 56 C/JMYFI VG[GJL 8\$GM, MHLYL I]JSMG[5IZIRT SZL XSFI P

sZf I GZ1FZTF NZ SZJF ZH+ XF/FVMR, FJ[4; ZSFZGF 5F{-IX1F64 IGZTZ IX1F6GF SgN]MGM
 , MSMJWG[JW], FE , t IGI IDT VFJF SgN]M5Z VE6 , MSMHFI T[DF8GF 5] F; MSZL
 XS[KP

s#f VW4 V5U4 ACZF4 DJF 4 VXST 4 IJWJFVM VG[tI STFVM TYF DFGI; S VI:YZ CMI
 VJF , MSM DF8[VF IJ:TFZDA SM ; \YF SFI ZT GYLP T]MNG[DHA]T VFWFZ VG[
 ; CFI TFGI B]A H~Z KP HM VF 1F{+ :J{rKS ; \YFVM SFD SZ[TM pDNF ; DFH; JF
 YI t L U6FXP

s\$f VF IJ:TFZDA DL9FGF VUZMFA SFD SZTF DHZM VG[DFKLDFZL SZTF DFKLDFZMGL
 ; bIF JWfZ[K[HM TPG[; U9LT SZL 5ZT] J]TG4 ZCPf6GL ;]JWFVM IX1F6 VG[
 VFZMI GL ;]JWFVMJUZ[1F{+ SFD SZ[TMTDGL I:YITDA; JWFZMYXP

s5f UHZFT ZHI DFU"JFCG jI JCFZ IGUDGL ; JF B]A SY/ t L KP TGF DF8[I MI ZH]VFT
 VG[; tTFJF/FVM; FY[RRF"D; , T SZL A; ; JF IGI IDT YFI TM VF IJ:TFZ , MSMDF8[
 D] FOZL ; Z/ VG[; , FDT AG[

s&f J1FZM56GF SFI \$PMDf+ SFU/ 5Z H YFI KP , MSHFUIT4 ; DHEJ84 VG[; CSFZYL
 VF INXFDA GSSZ SFDULZL SZL XSP

s*f CF, VF IJ:TFZDA! \$@ AF/SM5FYIDS IX1F6YL JIRT ZCL HFI KP ; F1FZTF VIE I FG
 VG[Dwl FCG EMHG I MHGF CMJF KTFW6F AF/SM VWJR]YL H XF/F KIDL HFI KP
 VG[5FYIDS IX1F6 56 5Z] SZTF GYLP :J{rKS ; \YFVM VF INXFDA SFD SZ[T[VIT
 VFJxI S KP

s(f ; ZSFZL I MHGFGF , FEM T/LIFGF , MSM ; JWL 5CMRTF GYLP VF DF8[; \YFVM
 JRBLIFVNG[NZ SZL DY , FEFYL" ; JWL ; ZSFZL I MHGFVNGF , FEM 5CMRFOJFDA
 DctJGL E]DSF EHJL XS[KP

s)f 5f6L 4BMZFS VG[CJFGL :JrKTF DFGJHLJG DF8[VI:TtJ GMVFWFZ KP TGL UNSL 4
 ZMURF/MOJ, FJ[KP HGHFUIT VG[, MBS/J6LGF SFDMSZL :JrKTF HF/JJFGF SFDM
 SZL XSP

s! _f DFU" ; , FDTL VG[VS:DFT IGJFZ6 DF8[AGZM4 AM4 HFCZFT4 ; DHEJ8 JUZ[SFD
 SZL XSP

s! ! f HFCZ 5]:TSF, I AGFJ[HDFVBAFZ4 ; FDII SM4; FZfv; FZF 5]:TSM J; FJ[H]YL , NSM
 TGM, FE , [
 s! Zf HFCZ :Y/M[XFRF, I VG[D]TZOL AGFJ SRZF5BL D\$[H]YL UNSL GF YFI
 s! #f RMDf; FDF\5F6LGM EZFJM YFI KP H]YL DrKZ TYF VgI HTV]MG[, LW[ZMJ YJFGL
 XSI TF KP VF DF8[5F6LGM EZFJM GF YFI VG[I M]I IGSF, YFI TYF IGI IDT NJFGM
 K8SFJ YFI T]F 5]I tGMSZP
 s! \$f ; DFH ; JWFZ6FGF SFI SPMHJF S[VFTZ7FTLI , uGM IJWJF, uGM NCH5YF IGJFZ64
 V:5xI TF IGJFZ6 HJF SFDMSZP
 s! 5f 7FIT ENEFJYL 5Z VG[; JWD"; DEFJJF/F ; DFHGL ZRGFDF\5MTFG\I MJNFG SZP
 s! &f 5f6L ARFJM pHFART4 J'FNG\HTG JUZ[DF8[, MSG[; DHEJ]
 s! *f VGFYfzDMVG[JWVfzDMAGFJ[TYF T]GF ; FDFHLS :YFG DF8[5]I tGMSZ[
 s! (f VF IJ:TFZ ICgN] D]; , ID J:TLG]5]FF6 VOW] VOW] K[VG[W6L JBT SMDL ZDBF6M
 YFI K[H]GF , LW[IX1F64 J5FZ4 JF16HI VG[; FDFgI HGHLJG 5Z IJ5ZLT V; Z YFI
 KP VF DF8[:J]rKS ; \YFVM VFU/ VFJ[VG[SMDL V]TF HF/JL XFT ; DFHGL ZRGF
 DF8[SFDULZL SZL XS[KP
 s!)f VF56M , MSJFZ; M VG[; \SIT E} f. ZC I F KP VG[; DFHDF\ 5]`RDL VG\$Z6GL
 V; Z JWfZ[HMF D/[KP TM; \YFVM, MSJFZ; F GF HTG DF8[56 VFU/ VFJ]
 sZ_f I]JSM]I ; GGF ZJF0[R- I F KP NF~4 AL04 T\AFS]VG[RZ; 4 UFHF 5LTF CM V]F , MSG\
 5]F6 56 JWfZ[KP VFJL ; FDFHLS ANLVMG[NZ SZL :J:Y VG[TN]Z:T ; DFH ZRGFGL
 SFDULZL SZL XSP
 sZ! f jI ISTUT IJSF; GL BJA VFJxI STF KP TM VF IJ:TFZGF , NSM DF8[jI ISTUT IJSF; GF
 SFI SPM SZP
 sZZf I MJF; G4 5f6FI FD4 jI FI FS ZDTMJUZ[G]DFGJ :JF:yI DF8[B]A DctJ KP TM; \YFVM
 VBF0F S[jI FI FD S]N]MAGFJ[HDFADNFG VG[ZDTUDTGF ; FWGMCM P
 sZ#f VF IJ:TFZDF YMFvW6F pnMJM VFJ, F KP TDF :YFIGS , MSG[GMSZL D/[H]YL
 ZMHUFZL JW[VG[UZLAL W8[V]F 5]I tGMSZP
 sZ\$f 5I FJZ6GL HF/J6L VG[5]SIT ; DT], FGL SFDULZL V5ZTL K[TDF\ 56 SFDULZL
 SZJFGL H~Z KP
 sZ5f ; DFHDF\EP8FRFZG]5]F6 JwI \KP VG[5]DFI6STF W8L KP :J]rKS ; \YFVM EP8FRFZ
 IGJFZ6 DF8[VFU/ VFJP
 sZ&f , MSVNF, TMwJFZF ; DFHGF H]FvH]NF 5] G]GMpS], , FJJDFAE]DSF EHJL XSP

sZ*f VF IJ:TFZGL VFHJAFH); DNDFAVEJTF E\$5G[SfZ6[5FZEJFZ G\$; FG YFI KP NZLI F.
BFZFX VFU/ JWTL V8SFJJF VG[INJF, AGFJJF ; ZSFZDAZHJFT SZ[

sZ(f SNZTL VG[DFGJ; HLT VF5ItT JBT[, MSMDFAHF6SFZL VG[HFUITGF SFDMSZ[TYF
5G0 :YF5GGF VG[ZFACTSFI MDF8[VFU/ VFJP

sZ)f UFXF/F VG[5BLWZ AGFJ[HJYL TPG[VFzI :YFG D/[

s#_f ; F: SITS VG[S, F HUTGF SFI SPMSZ[HJYL , MSMDFAZC[, L ; DF%TL XISTVMACFZ VFJP
IR+S, F 4 IX<5S, F4 C:TS, F p5ZFT ZF; 4 UZAF4 EHG 4SjJF, l4 Uh, SfjIMJUJZ[
DF8[:5WFVMSZP

s#!f DIC, F IJSF; VG[AF/S<IF6GL 5JItTVM BJA H VMKL YFI KP ; \YF ; UEF"
:+LVNGF VFZMI TYF AF/ZMUMIGNFGGF S\$5 SZ[VG[5]; JT TYF AF/VFZMI DF8[
SFDULZL SZL XSP

s#Zf , MSMDFA5]+L SZTF 5]+G)DcTJ JWFZ[KP 5]+ VG[5]+L V\$; DFG KP , MSMKMSZLVNG[
56 5ZT]DcTJ VF5[TYF TPG[56 AWF VIWSFZMD/[TJL SFDULZL SZ[

s##f 5JF; 4 DGMZHG4 NXEISTGF SFI SPNG)VFI MHG SZP

s#\$f ; DFHDFCtIF4 RMZL4 , BOf84 A/fTSFZ4 KPTL HJF NDF6MJwIF KP VF DF8[: YFIGS
:JZFHI GL ; \YFVM4; DFHGF VFUJFGM4 S/J6L SFZM4 IJF GTFVM4 5M, L; JUJZG[
; FY[ZFBL IXIAZMSZ[VG[; DFHDFYL VFJF NDF6MW8[VJF SFI SPMSZ[

s#5f V[. Oh4 Sg; Z 48IPAL HJF EI \$Z ZMUM; FD[; FJR[TL VG[TP[V8SEJJFGF p5FI MDF8[
; ZSFZ ; FY[; C I MJ SZIG[VFJF SFI SPNGMV; ZSFZS VD, YFI VJF 5J tGMSZP

s#&f UfCSMVIXI1FT VG[UJ6JtTfGL VMKL ; DHJF/F CMJFGF SFZ6[VF IJ:TFZGF J\$FZLVM
GS, I J:TVMG)JRF6 pRF EFJ[SZ[KP VF DF8[HFUT UfCS VG[UfCS ; Z1FFGF SFDM
SZP

\$P\$:J{rKS ; JF ; U9GMGL SFDULZLGF VeIF; GF 5IZ6FDMov

E~R IH<, FG AFZF IJEFUGL :J{rKS ; JF ; \YFVM: YFIGS S1FFGL H~ZLI FTM4 BR"
DF8[p5, aW GF6AVG[; UJOMTYF ; ZSFZGL VF IJ:TFZGF IJSF; G[, UTL I MHGFVING[wI FGDA
ZFBIG[SFDULZL SZ[KP GDGF 5; NULGF ; U9GMGL SFDULZLGF 5IZ6FDMGLR[DHA HMJF D/[
KP

s! f AFZF IJEFUDAJ'FMG)5P6 VMK)KP J'FMG]JZ; FN4 JFTEJZ6 VG[DM, D ; FY[; LWM
; AW KP DF+ &5@ ; \YFVMH J'FFZM56GL SFDULZL SZ[KP J'FFZM56 AFN KMDGL
SF/HL VG[IGI IDT 5F6LGL SFDULZL DF+ #Z@ ; \YFVMH SZ[KP

sZf JwMMIJWJFVM4 ; W TYF V5U DF8[SM H ; \YF SFDULZL SZTL GYLP

s#f DF+ X1f6S VG[VFZMl IJQFI S 5U1tT TZO DMBFEFUGL ; \YFVMGL SFDULZL KP
; DFHIJSF; GF ALHF DctJGF SFI MGL VJU6GF YTL CM VU}, FU[KP

s\$f :JZMHUFZL VG[WWF pnMU DF8[DF+ #Z@ ; \YFVM ; S|I SFDULZL SZ[KP IX1f64
TF, LD VG[ZMHUFZL 4 VFIYS IJSF; DF8GL 5FI FGL H~ZLI FT K[TF TZO AC]H VMKL
; \YFVM[wI FG VF%l]KP

s5f 5fHZf5M/ 4 RAJfZMTYF 5BLWZ DF8[SM H ; \YF SFD SZTL GYLP

s&f 5I fJZ6 HF/J6L VG[HFCZ VFZMl 1f+ SFDULZL 56 5X\ GLI GYLP DF+ #Z@
; \YFVMH 5I fJZ6 HF/J6L DfSFDULZL SZ[KP VG[T[56 DN UITV[SZ[KP

s*f ; D, G4 IXIAZ4 JSXMB TYF Z, LVM SF-L4 ; FDFHLS NDF6M HUF S[V:5xI TF 4
AF/, uGM NCH5Yf4 TYF :+LVMXMF6 VG[VgI FI ; FD[VJFH p5f0JFGL SFDULZL
IGoZ; VG[5IZ6FD XgI KP AML ; \YFVMJWTF VMKF 5DF6DfSFDULZL SZ[KP 56
; FDFHLS ; JWFZVMCH]56 YIF GYLP

s(f 5f-IX1f6 4 DIC, F IX1f6 TYF IGZTZ IX1f6DfDf+ ! &@ ; \YFVMH ; S|I SFDULZL
SZL ZCL KP

s)f ZF08Ei SFI SPM NxEIST VG[N\NfH4 J:TLJWFZM V8SFJJF 4V[0h IGJfZ6DfH
5M, LI MGFA\LDfAFZF IJEFUGL ; \YFVMGL SFDULZL GCLJT KP

s! _f I]f IX1f64 jI ; GD]ST4 NF~AWL JUZ[1f+[CH]W6]SZJFG]AFSL KP

\$P5 ; DF5G ov

E~R IH<, fGf AfZf IJEFUDf:J{rKS ; JfGf SFI GL X~VFT !) DL ; NIGL X~VFTYL
H YI[, L HMUF D/[KP ; JfZD4 ; Jf~Z, 4~SD6L ZBUFNUL 8÷84 JUZGL SFDULZL VfhfNLYL
5C[, FYL H , M5S<I f6 VG[; DFHIJSF; DF8[ZCL KP VfhfNL VG[tI fZ5KIGF ; DI DfIX1f6
VG[VFZMl H 5FI FGL SFDULZLGF 1f+MCTFP ; DI HTf TDFaptTZMTZ IJSF; YTMUI MVG[CJ]
5I fJZ6 HF/J6L4 :JrKTF4 5f6L4 VFJf; 4 I]fIX1f64 DFU", , FDTL4 V; FwI ZMJM ; FDGL
HFUIT4 WZOFWZ4 5fHZf5M/4 IJ; FDM 5LJFGF 5f6LGL 5ZAMJUZ[SFDULZLVMDbI KP V[JFT
AC] H :508 VG[RM5S; K[S[; DFHIJSF; VG[, M5S<I f6GF SFI M V\B, F AWF H8L, VG[
IJXF/ K[S[TDf; ZSFZ 5CMRL J/L XS[TD GYLP VF DF8[:J{rKS ; \YFVM ; ZSFZGL DNN
E]DSF DF8[VFU/ VFJ[VG[; ZSFZGL ; FY[D/LG[SFDULZL SZ[KP IJSF; GL UIT JW[VG[
; JFUL IJSF; YFI P VF DF8[AFZF IJEFUGL IJfW ; \YFVMIX1f64 VFZMl 4 ZMHUFZL4 UZLAL

IGJFZ64 5IFJZ6 HF/J6L4 5F6LGL :JrKTF4 AF/IX1F64 DIC, F IJSF; GL SFDULZL SZL ZCL
 KP HGF, LW[AFZF IJEFUGF IJSF; DRAUIT VFJL KP

AFZF IJEFUDA VF :J{rKS ; \YFVMGF 5IZ6FD[IX1F6DA JWFZM YIM KP CJ[W6L
 :J{rKS ; \YFVMAF/DINZ4 5FYIDS XF/F TYF 5[- IX1F6 VG[IGZTZ IX1F6GF JUMR, FJ[KP
 VFZMLI V[DFGJHLJG VG[; DFHG[DHA]T SZT] ALH] DctJG] 5ZLA/ KP AFZF IJEFUGL
 ; \YFVM5tI 1F VG[5ZMF ZLT[VFZMLI VG[:JF:yI DF8[SFDULZL SZ[KP AŞFZL NŹ SZL GJL
 ZMHUFZLGL TSM pEL SZJFDA VG[; DFHGM; DTM, VFHYS IJSF; SZJFGL SFDULZLDA AFZF
 IJEFUGL ; \YFVM VUŹ Z ZCL KP VF p5ZFT 5IFJZ6GL HF/J6LDA VG[; DFHLS SFIT
 , FJJFDA AFZF IJEFUGL ; \YFVMGL SFDULZL 5Ź XGLI ZCL KP

; NE" GMW 0v

s! f J:TL U6TZL v !))! v SFDR, fp VFS0FSLI DFICTL 5+SvZ 4 E~R IH<, M

5FG GR ! \$Z

sZf J:TL U6TZLvZ__! SFDR, fp VFS0FSLI DFICTL 5+SvZ 4 E~R IH<, M

5FG GR ! \$!

s#f zL ; ZEF6 ; FJHIGS S/J6L D0/G\AWFZ6

s\$f IJSf; ; tj8Z OMZ 0j, 5Dj8 G\A\KZ

s5f VHG

s&f IJSf; ; \YF ; FDII Sv IJSf; GL JFTv J0F! 4 VSv\$4 H], F. vZ__Z 4 5FG GR ! !

s*f -; VFN^ IJSf; ; \YFGj; FDII S

5§Z6 v 5

:J{rKS ; }F ; U9GMGL IC; FAL 5wWIT

5P! 5:TFJGF

5PZ :J{rKS ; }F ; U9GMGL VFJSGF :+MFM

5P# :J{rKS ; }F ; U9GMGL BRGF S}NMM

5P\$:J{rKS ; }F ; U9GMGL IC; FAL 5wWIT

5P5 AFZF IJEFUGL :J{rKS ; }F ; U9GMGL IC; FAL
DFICTLVMG}U` , }F6

5P& 5; NULI }T :J{rKS ; }F ; U9GMGL IC; FAL
DFICTLVMG}U` , }F6

5P&P! OMD} VG(GD)GF 5; NULGF :J{rKS ; }F ; U9GMGL
IC; FAL 5wWITDFTO}JT

5P&PZ GD)GF 5; NULGF :J{rKS ; }F ; U9GMGL V\$ALHFGL
IC; FAL 5wWIT JrR[T}O}JT

5P* AFZF IJEFUGF GD)GF 5; NULGF :J{rKS ; }F
; U9GMGL IC; FAL 5wWITGF VeIF; GF 5IZ6FDM

5P(; DF5G

5ŞZ6 v 5

:J{rKS ; [F ; U9GMGL IC; FAL 5wWIT

5P! 5]:TFJGF ov

VFIYS4 ; FDFHLS 4 ZFHSLI 4 X{FI6S 4VFZMı S[VgI SM 56 5JıttDFA ; S/FI [VŞD 5KL T[GOFŞFZS CM S[IAGGOFŞFZS CM TGf IC; FAMZFBJF VFJxI S VG[ICTFJC KP VŞDGF VDŞ IGI RT ; DI UF/FGF VFJS VG[BRF4 ID<STMVG[NJF 4 , [NFZMVG[NJFNZM D/JFGL AFSL VFJSM RŞJJGF AFSL BRF" VF AWL H DFICTL CMJL HM V[HYL VŞDGL 5JıttVMGMbIF, VFJ[VGF VFWFZ[EFIJ DFUNIXŞFVMT{ FZ SZL XSFI P WWFSLI 1F+[:J{rKS ; [F 1F+[VG[; ZŞFZL TYF ; CSFZL1F+[V, U V, U IC; FAL 5wWITV[IC; FAMZFBJFDF VFJ[KP

➤ IC; FAMVß, [X]m

IC; FAMVß, [VŞDGF VFIYS jI JCFZNG[5wWIT; Z VG[IGI IDT ZLT[ZFBJFGL S/FP VFH[IJLJW 1F+[ŞFD SZTF VŞDNG)SN VG[:J~5 DMB] AgI) KP :J{rKS ; \YFVM 56 CJ[5FN]XS S[ZF08Eı :TZYL VFU/ JWLG[VFTZZF08Eı :TZ[ŞFD SZTL Y. KP

VY"ov

s! f IC; FAMVŞDGF GF6FSLI jI JCFZNG[I MıI ZLT[GMWJFGL S/F VG[IJ7FG KP

sZf :DLY VG[VXAG"ov IC; FAM[WWFGF jI JCFZMVG[W8GFVMGL GMW VG[JULSZ6 SZT]

IJ7FG KP H[5FYIDS ZLT[GF6FSLI :J~5 GF CM VG[VEJF jI JCFZ S[W8GFG]VY"5b" ; 11F%TSZ6 4 JULSZ6 VG[VYW8G SZJFGL S/F K[TGMCT]IG6"MSZGFZG[DNN~5 YJFGMKP

s#f VDZLSG . g:8L8Iß VMD ; 8LDF. 0 5a, LS VŞfpg8g8GF DT[-IC; FAL S[GFDF5wWIT V[

V[F jI JCFZM VG[W8GFVM H[VFXS ZLT[56 GF6FSLI :J~5GF CM TG[GF6FGF DF5DFAGMWJFGL4 JULST SZJFGL VG[T[5ZYL DCTJ5b"8Ş; FZ S[TFZ6MSF-JFGL TYF T[5ZYL VYW8G SZJFGL S/F K[^ ^s! f

p5ZMST jI FbIFVM5ZYL V[AFAT :508 YFI K[S[H]jI JCFZ 5ZMYIMCM VGL H GMW YFI KP 5ZT]SZFZ YIF CM VG[TG[VG]-5 jI JCFZ GF YFI TG[GMW IC; FANDAYTL GYIP J/L RLHJ:T] S[ID<STG] H[GF6FSLI 5IZDF6 VŞFI [,)CM 4 VG[RM5OFDA H[ISDT[GMWFI [, CM T[ISDT H 5FK/GF JOFMDA wIFGDA, [FIF KP , BFI [, F IC; FANG]VDŞ RMŞS;

; DI [TFZ6 SF-JFDA VFJ[KP ; FDfgI ZLT[VFJM ; DI AFZ DF; sV\$ JOFF GM CM KP SM
IGI` RT INJ ; [V\$DGMGOMS[BMB GSSL SZL V\$DGL VFIYS I:YIT NXFJT]5+S Tq FZ SZJFDA
VFJ[KP

8\$DAIC; FAL 5wwITDAGLRGL , F1f16STFVMHMWF D/[KP

s! f VFIYS jI JCFZMGL IC; FAL GMW ZFBJFGL V\$ jI JI:YT 5wwIT KP

sZf TPAFDF+ VFIYS jI JCFZMGL H GMW YFI KP

s#f IC; FAL GMMDF8[Bf; RM5OF ZFBJFDA VFJ[KP

s\$f TGM; DI UF/MRMS; CM KP

s5f J:T]p5ZFT ; pFGF IJIGDI GL 56 GMW YFI KP

s&f IC; FAL 5wwFIT V[S/f VG[IJ7FG AG[KP

➤ IC; FAMGL H~ZLI FT ov

SM 56 ; \YFG ; Rf, GDAVGF VEJS VG[BRGL DFICTL VUtI GL KP CHFZMJQF"
5C], F HI FZ] ; f8f 5wwIT VD, DA CTI4 VG[jI JCFZMG] 5pff6 DI FINI CT] ti FZ[IC; FAMGL
IJXDF H~ZLI FT G CTIP 5ZV] VFH[I:YIT IA, S], AN, F. U. KP VFH[TM jI IST4 5f-L4
; \Yf48÷8 S[S5GL s5KL T[BFGUL CM S[HFCZ CM f4 ; ZSFZ TGF IC; FAMZFB[KP

:J[rKS ; pF ; \YFV[56 TGF jI JCFZMGF IC; FAMZFB[KP IC; FAMZFBJFYL GLRGF
OFI NF YFI KP

s! f IGI` RT ; DI UF/FDA; \YFG[Sb, L VEJS Y. VG[Sb, MBR"YI MT[HF6L XSFI KP HGf

5ZYL TFZLH VG[5FS]; ZJq]AGFJL XSFI KP

sZf VD\$ RMS; ; DI [; \YFGL ID<STM4 NpF4, [6f4 DpL JUZ[Sb,]K[TGMbIF, VFJ[KP

s#f 5FK, F JOFGL ; ZBFD6LDA; \YFG BRDAS[VEJSDASb, MJWFZMYI MT[HF6L XSFI KP

s\$f ID<STMVG[NpFDAS]pF OZOFZ YI F T[HF6L XSFI KP

s5f HFCZ ; \YFV[SM I MHGF DF8[Uf88 D/ JJF4 I MHGF 5ZL 5fOJFDA VFJL CM TMTGL

DFICTL ; ZSFZ VG[; AIWT VHg; LG[VF5JFGL CM K[H]I JI:YT IC; FAMJUJ XS I
GYL

s&f ; \YFDAUZIZTLVMMVG[K[TZI50LVMV8SFJJF VG[V\$ 5\$FZGF VSX TZLS[56 p5 I MUL
KP

s*f HFCZ 5HFG; \YFGL 5pItTVMVG[TPAYI], BR"S], FEGL DFICTL VF5JF DF8[p5 I MUL
KP

5PZP :J{rKS ;]F ; U9GMGL VFJSGF :+MTM ov

; DFHS<IF6 4UfDIJSF; 4 VFZMUI 4IX1F64 SBJA S<IF64 5IFJZ6 HF/J6L VG[JGLSZ64 :JrKTF VG[5N]F6 IGJFZ6 4 UZLAL VG[AZMHUFZL NZ SZJF JUZ[SFDMDf8[DNBF 5FI [GF6FGL H~ZLI FT ZC[KP ; ZSFZ H VF AWF SFI SPMDA GF6FSLI H~ZLI FTM 5ZL SZ[V[XSI GYIP VFH[:J{rKS ; \YFVM5FN[XS4 ZF08H VG[VFTZZF08H :TZYL 56 E0M/ E[U]SZ[KP VFJF ZRGftDS SFI M 5FZ 5F0JF DF8[GF6A V[5FYIDS H~ZLI FT KP J/L SNZTL VG[DFGJ; HLT VF5ItTVMJBT[:J{rKS ; \YFVMVU; Z ZCL KP tIF5G0J; G 4IX1F6 4 VFZMUI 4 DSFG4 BMZFS4 5F6L JUZ[H~ZLI FTM 5ZL SZJF 56 IJ5], 5P6DA GF6FGL H~Z 50[KP :J{rKS ;]F ; U9GMGL VFJSGF :+MTMVF 5P6[KP VFJL VFJSMA[5SFZ[KP sVf D]L VFJS ov

VFJL VFJS IGI IDT D/TL GYL 56 YI[, L VFJSGM , FAF ; DI ;]L , FE D/[KP T[; \YFGL D]L VFJS U6FI KP

s! f :YF5SMGMOf/Mov

:J{rKS ;]F ; \YFGF :YF5SM X~VFTDA VDS D]L , FJ[KP VFJL D]LG] 5Hf6 IGI`RT GYIP ; eIME]F Y. G[5MTFGL XIST VG[DZHL 5P6[D]L , FJ[KP

sZf ; ZSFZL Ufg8 ov

; ZSFZ VFH[IJSF; SFI MDA:J{rKS ; \YFVMGL EFULNFZL SZ[KP TRYSEM, JRY, UfD IJSF; VHg; L 4 DFICTL BFT] GXFAWL BFT] UHZFT 5B" I MHGF4 TYF VFZMUI VG[IX1F6 1f+[SFD SZTL ; ZSFZL VHg; LVM H]NFvH]NF SFDM 5FZ 5F0JF :J{rKS ; \YFVMG[Ufg8 VF5[KP

s#f , MSOf/Mov

:J{rKS ; \YFVMVGL 5JItTVMDF8[: DFHGF , MSM5F;]L Of/MV]I+T SZ[KP

s\$f NFG VG[; BEJT ov

; ZSFZL Ufg8 p5ZFT :J{rKS ; \YFVMGL VFJSG]DctJG]; FWG NFG4 E] VG[; BEJT KP pnMU5ITVM J]FZLVM4 ; FDFHLS VG[GMSZLI FTM:J{rKS ; \YFVMG[NFGvE] S[; BEJT VF5TF CM KP VFJSJZF WZF C] / GMWF I , L ; \YFVMG[VF5], NFG VFJSJZF WZFGL S, Dv(_ HL C] / J/TZG[5F+ CM KP

s5f JFZ; FGL ZSD ov

:J{rKS ; \YFVMG[VDS , MSM 5MTFGL ID<ST JFZ; FDA VF5TF CM KP VYJF 8÷8 TZLS[:J{rKS ; \YF SFDULZL SZ[K[T]GL JFZ; FGL VFJS SC[KP

s&f VFHLJG ; eI OL ov

SB, FS ; eIM ; \YFDA VFHLJG OL VF5[KP ; \YFV[GSSL SZ, L VFHLJG OL VF5LG[
SM ; eI HLJG5IT ; \YFGF ; eI ZC[KP

s*f :DFZS 00 VG[gIF; ov

; DFHGF SB, FS , MSM :J{rKS ; \YFG[DIBL ZSDG\NFG SZ[KP VG[TGF IJIX08 C[T]
DF8[p5I MUGL XZT ZFB[KP VFJL ZSD ; \YFGL DpL VFJS U6FI KP

s(f I:YZ ID<STMGF JRF6GL VFJS ov

:J{rKS ; \YFVM5MTFGL SB, LS IAGp5I MJL ID<STMGJRF6 SZIG[VFJS D[/J[KP

s)f IJNXL ; CFI ov

SB, LS ; \YFVING[IJNXL ; ZSFZM TYF IJNXGL :J{rKS ; \YFVM 5MTFGL IJIJW
5JItTVMDf8[VFHYS I MJNFG VF5[KP

sAf DC[; L VFJS ov

H[VFJS JFZUFZ D?IF SZ[K[VG[; \YFGL ZMHLNL 5JItTDFYL YFI K[TG[DC[; L
VFJS SC[KP VFJL VFJSMVF 5DF6[KP

s! f JRF6GL VFJS ov

; \YF SM J:T] AGFJTL CM S[TG]pt5FNG SZTL CM TM TDFYL D/TL VFJS V[
JRF6GL VFJS KP NFPTP BFNIGF S50F4 5F504 VYF6F 4JF GL IJIJW J:TJMM4 ; FA]4
5FJ0Z 4 VUZAItfL JUZ[AGFJLGJR[K[VG[TDFYL VFJS D[/J[KP

sZf D/[Efo]ov

; \YF TGL I:YZ ID<STMS[B], F DNFGMS[DSFG Efo[VF5[KP VFJL EfoFGL VFJS 56
DC[; L VFJS U6FI KP

s#f D/[jI FH VG[I0IJ0g0 ov

; \YF TGL 5F; GL JWZFGL DpLG\ACFZGL HFDIGULZLVMDfZMSF6 SZ[KP TGf 5Z
D/[jI FH S[I0IJ0g0 A\$DfD\$[L AFWL DNNTGL YF56MGF jI FHGL VFJS V[DC[; L
VFJS KP

s\$f ; eI OL ov

JQf"NZdIFG ; \YF VGf ; eI M5F; YL OL , [KP

s5f , JFHD ov

; \YFGF ; FDIH SM4DpHLG S[KF5FVM5; FIZT YTF CM K[TG], JFHD D/[KP

s&f ZMSF6MG)j I FH ov

gIF; VG[:dffZS 00DFYL :J{rKS ; \YFVM ; ZSFZL HFDLGULZL S[S5GLVMGF XZ S[
OLA6RZ BZLN[K[TGF 5Z D/TF jI FHGL VFJS DC;], L VFJS KP

s*f 5JX OL ov

:J{rKS ; \YF JQF"NZdI FG GJF ; eI MAGEJ[KP TPGL 5F; YL D/TL 5JXOLGL VFJS

s(f 5:TLG)JRF6 ov

JQF"NZdI FG ; \YFDFVFJTF KF5FVM HGF RM5OFVMJUZGL 5:TLG)JRF6 SZ[KP

s)f SFI SPIMGL VFJS ov

; \YFVMHNFvHNF SFI SPMSZ[KP VG[SB, LS ; \YFVM5NXG4 5NXG D\FVMZFBTL
CM K[TGL I8SL8MG)JRF6 V[DC;], L VFJS KP

s! _f 5ZRZ6 VFJS ov

WF; RFZFG)JRF6 4 , FSOFG)JRF64 0/0, G)JRF6 JUZ[5ZRZ6 VFJS KP

5P# :J{rKS ; JF ; U9GMGF BRGF S6NMov

:J{rKS ; \YFVM IJSF; , 1FL VG[ZMHINM BR"SZ[KP VFJM BR" , FAF UF/F DF8GM S[
8SF UF/F DF8GM CM KP SB, FS IJSF; BR" CM K[TM SB, FS IGEFJ VG[RI, T BR" KP
SB, FS BRFVMDMBF 5FI [YTF CM K[TMSB, FS BRFVING)5DF6 VMK)CM KP :J{rKS ; \YFGF
BRFVMA[5SFZ[YFI KP

sVf DDLBRF ov

H[BR" JFZJFZ YTF GYL VG[TGFYL , FAF UF/FGL ; JFVMDf8[SM ID<ST pEL YFI
TG[DDL BRFVMSC[KP VFJF BRFVMVF 5DF6[KP

s! f I:YZ ID<STGL BZINIGF BRF"ov

:J{rKS ; \YFGL :YF5GFGL X~VFT S[RF,]JQFDFI:YZ ID<STM HJL S[HDLGA DSFG
JUZ[pEL SZJFGMBRV[VFJM BR"KP

sZf HUD ID<STGL BZINL ov

H[ID<STG]:Y/FTZ XSI K[TG[HUD ID<ST SC[KP ; \YF VFJL HUD ID<STM HJL S[
I vM OIGRZ 4 5; TSM45BF4 , F. 84 O[H4 S], Z S[IC8ZGL BZINL SZ[KP

s#f ID<ST UMDJJFGMBR"ov

ID<STMG[UMDJJFGMBR"V[DDL BR"KP

s\$f SFGGL BRF"VG[; , FCSFZGL OL ov

ID<STGL BZLN DF8GF SFGGL BRF :8f5 0L4 N, F, L 4 SIDXG JUZ[p5ZFT ID<STGL
BZLN DF8[SM IG06FT S[; , FCSFZGL ; , FC , LWL CM TMTG[R\$J], OL 56 DPL BRF
Kp

s5f DMF 5FI [; DFZSFD SM ID<STG[J5ZFX I M I AGFJJF DF8[BR"SZJFDFVfjI MCM TM T[
56[DPL BR"U6FI Kp

s&f EF[TS ;]JWF JWFZJFGF BR"ov

; \YFVM VGF SFI MFA ; Z/TF , FJJF TYF SFI 1FDTF JWFZJFGF C[TYL VZSgOLXG
GBFJf SM%W BZVG[8F. 5ZF. 8Z J; FJf 8], LONG VG[0S; DXLG , FJ[TMT[DF8[R\$J],
ZSD DPL BRF U6FI Kp

sAf DC[;], L BR"ov

:J[rKS ; \YFG[R, FJJF SB, FS BRF" JFZJFZ YFI Kp HGFYL ; \YFG[SFD SZJFGL
XIST 8SL ZC[Kp TG[DC[;], L BR"SC[Kp DC[;], L BR"5DF6DAFGGF VG[IGI IDT ZLT[YTF
BRF"Kp VFJF BRFVMVF 5DF6[Kp

s! f 5UFZ ov :J[rKS ; \YFVINGL VGL SFDULZL DF8[:8f0 ZFB[K[TPDG[R\$JFTM 5UFZ S[
DFGNJ[IG V[DC[;], L BR"Kp

sZf EFO]ov ; \YFV[SM ID<ST EFO], LWL CM TMTG[R\$J], EFO]56 VFJMBR"Kp

s#f SZJZF ov ; \YFV[VGL 5p[ttDFYL SDFI], VFJS 5Z JZMEZJM50[Kp

s\$f JIDMov ; \YFV[VGL I:YZ ID<STMVG[HUD ID<STMGMJIDMpTZFJ[K[TG[R\$J],
I5PLI D V[DC[;], L BR"Kp

s5f TFZv85F, ov 5M:8H BR"56 IGI IDT VG[JFZJFZ YTMBR"Kp

s&f :8XGZL VG[K5FD6L BR"ov ; \YFG JCLJ8 DF8GL :8XGZL VG[K5FD6L BR"YFI K[T[
DC[;], L BR"Kp

s*f HFCZFT BR"ov ; \YF 5MTEGL 5p[IT S[SM I MHGF VU[HFCZFT VF5[TGMBR"

s(f ID<STGMW; FZMov VF ZMSO BR"GYL 56 ; \YFGL SFI DL ID<STM56 IGWFZLT NZ[W; FZM
U6FI Kp

s)f JTDfG5+G], JFHD ov ; \YFDFKf5f VG[; FDI SMVFJTF CM TG], JFHDV[DC[;], L
BR"Kp

s! _f ; DFZSFD ov GGF 5FI [YTM; DFZSFD VG[HF/J6L BR"V[DC[;], L BR"Kp

s! ! f DNFGGMIGEFJ BR"ov ; \YFG[5MTFG]DNFG CM TMTGL ; FO; OF. 5F6LGMK8SEJ4
 , MGG]S8LU JUZ]GMBR"

s! Zf , MGG]jI FH ov ; \YFV[VGF BRF"DF8[A\$ S[VgI GF6FSLI ; \YF 5F; [YL , MG , LWL CM
 TMTG]R\$J, jI FH

s! #f pt5FNG BRFVMov HM; \Yf pt5FNGGL 5J1tT SZTL CM TMDf, ; FDFG4 DHZL VG[
 VgI 5tI 1F S[5ZMF BRFVM56 DC;], L BRF"U6FI KP

s! \$f JIH/L AL, VG[8, LONG AL, ov ; \YFG 8, LONG]AL, VG[IJH/L AL, DC;], L BR"
 KP

s! 5f :JFUT ; ZEZF BR"ov :J{rKS ; \YFVMVJFZGJFZ SFI SPMVG[IXIAZMZFBTL CM KP
 TDF5WFZ], DCDFGGM:JFUT ; ZEZF BR"56 VFJMBR"U6FI KP

s! &f 5ZRZ6 BRFVMov RF4 5F6L 4 GF:TFGMBR4 5ZRZ6 ; FDU]GL BZLNIGMBR"JUZI
 VFJF BRFVMKP

5P\$P :J{rKS ; [JF ; U9GMGL IC; FAL 5wWITVMov

; HMUMG[VGS]/ ZLT[IC; FAMZFBJGL 5wWITVMVD, DAVFJL K[H[5\$GL DpI +6

5wWITVMVF D]HA KP

s! f NXL GFDF 5wWIT ov

EFZTDFIC; FAM , BJFGL VF HGDFAHGL 5wWIT KP EFZTDFWWF pnMJGL X~VFT
 Y. tIFZYL H VF 5wWITV[IC; FAM, BFI KP VF 5wWITGF A[VUtI GF RM5OFVMs! f ZMHD/
 VG[sZf BFTFJCL KP VF 5wWITDFRM5OFGF 5FGF SMZF CM K[VG[NZ\$ 5FG 5Z VF9 ; /
 5OLG[OFAL AFH]RFZ ; / HDF V; ZGF jI JCFZMDF8[VG[HD6L AFH]GF RFZ ; / pWFZ V; ZGF
 jI JCFZMDF8[ZFBJFDFVFEJ]KP VF 5wWITG[-JCLBTF^ 5wWIT TZLS[56 VM/BJFDFVFEJ]KP
 HMS[CJ[NXL GFDF 5wWITGF RM5OF 56 SMZF 5FGFG[AN, [, l8LVMS[BFGFJF/F VFEJ]KP TDF
 NZ\$ jI JCFZGL VFU/ -zL^ V1FZ , BFI KP VF 5wWIT VFH[56 S\$, FI V\$S]L J\$FZLVMVG[
 :J{rKS ; \YFVM5RI, T KP

sZf lãGWL GFDF 5wWIT ov

lãGWL IC; FAL 5wWITDF TGF GFD 5DF6[WWFGF NZ\$ jI JCFZ S[, [JovN]ODFA AG[
 5F; FGL GNV YFI KP V; Z 5FDTF T[5F; FG[BTFE wJFZF ZH]YFI KP V\$ pWFZ V; Z VG[V\$
 HDF V; ZYL AG[AFH]GL ZSDM; ZBL Y. ZC[KP

VF 5wWIT ; FYL JWFZ[5RI, T VG[J{7HGS KP . 8F, LGF <I}F 5; LVM, L GFDGF
5FNZLV[VF 5wWIT VU]; F5YD ZHJVF SZL CTLP IZM5 I NXM EFZT VG[ALHF NXMDA56
VF 5wWIT 5RI, T KP szf

VF 5wWITDFANZS jI JCFZGL ; 56"GMW YFI K[H]YL H~ZL DFICTL ; Z/TFYL D/L ZC[
KP TYF ; DI VG[zDGM AREJ YFI KP SFR] ; ZJ[] ; Z/TFYL T[] FZ SZL XSFI KP E] , M
TftSFI, S XMWL XSFI KP TPA; FTtI 56}H/JFI ZC[KP VG[JFIQFS IC; FAM; Z/TFYL T[] FZ
SZL XSFI KP

s#f V\$GMWL IC; FAL 5wWIT ov

V\$GMWL 5wWITV[IâGMWL 5wWITG} VWZ] :J~5 K[VG[VF 5wWIT 5PF6[AWF H
jI JCFZGF AG[5F; FGL GMW RM5OFDAFYL GYIP 5ZT]W6F jI JCFZMDAOST V\$ H 5F; FG[, UTL
GMW YFI KP VFYL VF 5wWITG[V\$GMWL 5wWIT SCJFI KP

VF 5wWITDA DF+ jI ISTVMGF BTFE H BTFEJCLDA , BJFDA VEJ[KP VG[ZMSO
jI JCFZMGL GMW ZMSOD}/DA SZJFDA VEJ[KP 56 TGF ; AWT ALHF BTFVMDA TGL GMW YTL
GYIP GFDGF 5ZTF RM5OF VF 5wWITDAZFBJFDA VEJTF GYIP JFIQFS IC; FAM T[] FZ SZTL JBT[
SB, IS BBTL DFICTLVMXMVJFDA VEJ[KP VF 5wWIT GGF J5FZLVMG[VG\$]/ 50[KP HMS[TI
I MUI U6FI GCIP SB, IS :J{rKS ; \YFVM VF 5wWITV[IC; FAM ZFB[KP SB, FS ; ZSFZL
BTFVMDA IJIX08 :J~5[VF 5wWITV[IC; FAMZFBJFDA VEJ[KP

:J{rKS ; JF ; U9GMDA VFH[VF +6[] 5wWITV[IC; FAM ZFBJFDA VEJ[KP SB, IS
UFWLJFNL :J{rKS ; \YFVMDA NXIGFDF 5wWITV[TM UFD0FGL SB, FS 5PF6DA GFGL :J{rKS
; \YFVMDA V\$GMWL 5wWITV[TYF DNBL TYF XCZL IJ:TFZDA SFI ZT ; \YFVM IâGMWL GFD
5wWITV[IC; FAMZFB[KP ; DI ; HMUM VG[5IZI:YIT AN, FTF VFH[GFD FGL IJIX08 XFBFVM
56 IJS; I K[H[VF 5PF6[KP

s! f GF6FSLI IC; FAL 5wWIT szf 50TZ IC; FAL 5wWIT s#f ; RF, SLI IC; FAL 5wWIT p5ZFT
GFDGF GJF 5IZDF6MDA

s! f OJFJF, 1FL IC; FAL 5wWIT szf D}I J1wW IC; FAL 5wWIT s#f DFGJ ; 5ITGF IC; FAMVG[
s\$F ; FDFHLS HJFANFZL , 1FL IC; FAMD}I KP

5P5P :J{rKS ; JF ; \YFVMGL IC; FAL DFICTLVMG}IJ` , JF6 ov

:J{rKS ; JF ; \YFVMGL GF6FSLI VG[IC; FAL VCJF, ZRGF DF8GF C[TVM VG[
SB, FS IGI DNGL IFNL -:8B}D}8 VMD OFI Gflg; I , V\$Fpg8LU Sg; }8; ^ (SFAC) DA

OFI Gfg; LI , V\$fpq8LU :8fg00" AMD" (FASB) wJFZF ATEJJFDA VFjIF KP HDA SB, IS
DctJGL AFATMGLR[D]HA NXF"JJFDA VFJL KP

s! f :J{rKS ; jF ; U9GMGF GF6FSLI VCjF, MDA RMS; ; DI UF/F DF8GL TGL SFDULZIGL
DFICTL NXF"JL H~ZL KP HYL TGF RF, j VG[; EIJT EOM/ 5ZF 5F0GFZFM TGF
EIJQI GF NFGvEOM/ DF8ji JCFZ]IG6" , . XS[T[DF8[H~ZL KP

sZf VFJF GF6FSLI VCjF, MDA TPASFD SZTF SDRFZLVIMGL 1FDTF VG[HJFANFZLVIMG]56
IGZ56 SZJ]H~ZL KP

s#f VCjF, MDA GF6FSLI EOM/GM RMS; p5IMU SIF"5KL ; DFHGF , FE DF8[SZJFDA
VFjIMK[T[NXF"J]H~ZL KP

s\$f VCjF, DAVSDGL S], GF6FSLI ; 5itT VG[:J~5 NXF"J, F CMWF HM VP

s5f VCjF, MDA VSD[SZ], F ; jF 5] tGMVG[TGL I; lwwVMGL IJUTM56 NXF"JL H~ZL KP

s&f VSDGL TZ, TFGI IJUTMNXF"JL H~ZL KP

s*f VCjF, DAVjL TDFD DFICTIGM VFJZL , jL HM V[S[HYL ; DFHGF , MSM VSDGL
SFDULZL IJX[RMS; DT AFWL XSP

s(f GF6FSLI VCjF, MDA DF+ SZ], L SFDULZIGF IC; FAM H CMWF H~ZL KP EIJQI GF
SFI SPMDFAZMS6 S[I MHGF BRGL IJUTMH~ZL GYL

s)f IAGGOFSEZS ; \YFVMGF IC; FAMDFAVjL DFICTL 56 CMUL H~ZL K[S[HGFYL ; \YFGF
, bNFZNG[TGL I:YIT IJX[RMS; bIF, VFJL XSP

s! _f VCjF, DAZMS0 GF6F5jFC5+S 56 CMJ]H~ZL KP

s! ! f ; ZSFZG[51f]56 H~ZL H6FI TjL IJUTM56 BF; , FEM, jF DF8[NXF"JL H~ZL KP
:J{rKS ; jF ; U9GIM[p5ZINST IJjW C[T]MG[wI FGDA ZFBLG[5MFFGF IC; FAL
ji JCFZMT] FZ SZJF HM V[H[DF8[D]i 5FR IJUTMwI FGDAZFBjL H~ZL KP

s! f IC; FAL VFWFZMov
:J{rKS ; jF ; U9GIM[GLRGF A[DctJGF IC; FAL VFWFZNG[wI FGDAZFBjL]IC; FAM

T] FZ SZJF HM VP

- ZMS0 VFWFZ v HI ADF+ ZMS0 ji JCFZINGL H GMM SZJFDA VFJ[KP
- jF: TIJS VFWFZ v HI AZMS0 ji JCFZMp5ZFT D/JFGL AFSL VFJS VG[R]JJFGL AFSL
ZSDGM56 VFWFZ , jFI KP

sZf EOM/ IC; FAMov

HIFZ[NFTFVMTZOYL SM RMS; C[T]S[SFI SP DF8[H E'OM/ 5f%T YT]CM VG[TGMT[
H C[T]DF8[p5I MU YFI VU]. rKTF CM tIFZ[IJLJW E'OM/MGF IC; FAMIJLJW ZIT[IJEFHLT
SZLG[ZFBJFDF\VEJ[KP :J{rKS ; UJF ; U9GM5MTFGF E'OM/MG)IJEFHG GLR[5DF6[SZ[KP

- IAG5)TAIWT E'OM/
- 5)TAIWT E'OM/
- I:YZ ID<ST E'OM/
- BR"SZL XSFI T[U]E'OM/
- SFI XL, DPL E'OM/
- SFI SP DPL E'OM/

s#f I:YZ ID<STMGF IC; FAMov

; FDFgl ZIT[:JLST IC; FAL sV\$fp8Uf WNZ6MGMjI JCFZ IAGGOFsfzs ; \YFVMGF
IC; FANDFXSI GYIP T[YL GLRGL DpI +6 5wWITVMG[VFWFZ[I:YZ ID<STMGF IC; FAMGM[KP

- I:YZ ID<STMGF BRG[VFJS BR'GF 5+SDFAATEJLG[
- I:YZ ID<STMG L BZLNIG[5FSF ; ZJq FDFATEJLG[
- AG[5wWITVMGM; V \$T p5 I MU SZLG[

s\$F W; FZFG L 5wWIT ov

W; FZM U6JFGL IJLJW 5wWITVM VD, Df K[HDFGL 5RI, T 5wWITVM s! f ; LWL
, l8LGL 5wWIT szf W8TL HTL AFSLGL 5wWIT s#f 5Go DkI FSGGL 5wWIT JUZ[KP :J{rKS ; UJF
; U9GMID<STMG5\$FZ VG[p5I MUTFGF VFWFZ[W; FZMU6[KP

s5f GF6FSLI VCJF, Mov

:J{rKS ; UJF ; U9GMGMGF6FSLI VCJF, GF BF; SM DF/BFGL ZRGF SZJFDF\VEJL
GYIP DF+ 5ZTL VG[IGI DFG]; FZ DFICTL ATEJJFDF\VEJ[TUM H VFUC ZFBJFDF\VEJ[KP
:J{rKS ; UJF ; U9GM DpI tJ[+6 ZIT[5MTFGL GF6FSLI I:YITGL ZHJVF SZ[KP HDA 5FSF
; ZJq F 4 5p1tT 5+S VG[GF6FSLI I:YITDA OZOFZ 5+SGM ; DEFJX YFI KP :J{rKS ; UJF
; \YFVMGF IC; FAL RM5OFDA DpI tJ[s! f VFJS HFJS BFT] szf p5HvBR"BFT]s#f TFZLH
VYJF pTFZMs\$F 5FS]; ZJq]VYJF I:YITNXS 5+S KP

s! f VFJS vHFJS BFT] **(Receipt & Payment A/c)ov**

JQF" NZdI FG :J{rKS ; UJF ; U9GM[VYI], L VFJS pWFZ AFH] VG[HFJS HDF AFH]
GMWFI KP VEJL VFJS DPL VFJS CM S[DCf], L VFJS CM P RF,]JQFGL CM S[VUFpGF JQFMGL
CM 4 S[5KL VFJTF JQFGL VUFpYL D/L CM T[AWL H VFJS vpWFZ AFH]GMWFI KP V[H ZIT[

HFJS AFH]AWF BRF"VG[HFJSM T[D]L HFJS S[DC;], L BR"CM P RF,]JQFGM4UI F JQFGMS[
 VFJT F JQFGM BR"RF,]JQF R\$]I M CM T[AWM H GNVFI KP X~GL ZMSOGL AFSL pWFZ AFH]
 X~VFTDA, BFI KP VG[BFTFGL VFBZGL AFSL VFBZGL ZMSO I; , S SCJFI K[H[VFJSv
 HFJS BFTFGL HDF AFH]GNVFI KP

SM8S v5P!

:J[rKS ; JF ; \YFVINGF VFJSv HFJS BFTFGMGDGM

PPPPPPPPPPPPG)s; \YFG]GFDF TFZLBPPPPPPPPPP sIG` RT TFZLBf GF ZMH

5ZF YTF JQFG\VFJSvHFJS BFT]

pWFZ

HDF

VFJS	ZSD ~FP	HFJS	ZSD ~FP
X~GL ZMSO I; , SqAFSL VFU/ , fjI F	✓	I:YZ ID<STMGL BZLN	✓
:YF5SMGL D]L	✓	HUD ID<STGL BZLN	✓
EFU\NFZMGL D]L	✓	SFG]L BRF"VG[; , FCSEZL OL	✓
; ZSFZL Ufg8	✓	DMBF 5FI [; DFZSF	✓
, MSOF/M	✓	E[TS ;]JWFGMBR"	✓
NFG VG[; BFJT	✓	5UFZ R\$]I M	✓
JFZ; FGL VFJS	✓	Ef]VG[JZF	✓
VFHLJG ; eI OL	✓	JLDM	✓
:DFZS 00 VG[gI F;	✓	TFZv85F,	✓
I:YZ ID<STMG]JRF6	✓	:8XGZL VG[K5FD6L	✓
5]ItTGF JRF6GL VFJS	✓	HFCZFT BR"	✓
D/[EF]	✓	JTDFG5+G], JFHD	✓
D/[jI FH VG[IOLJ0g0	✓	; DFZSF BR"	✓
; eI OL	✓	DNFGMS[ID<STGM IGEFJBR"	✓
, JFHD	✓	, MG]jI FH R\$]I]	✓
ZMF6MG]jI FH	✓	pt5FNG BRFVM	✓
5]XOL	✓	JLH/L AL, VG[8], LONG AL,	✓
5:TLG]JRF6	✓	:JFUT ; ZEZFBR"	✓
SFI SPNG]VFJS	✓	Vgl 5ZRZ6 BRFVM	✓
5ZRZ6 VFJS	✓	ZMF6MGL BZLN	✓
		SFI SDGMBR"	✓
		D]; FOZL BR"	✓
		5]; TSMVG[D]hLGGI BZLN	✓
		VFBZGL ZMSO q AFSL VFU/ , . UIF	✓
	✓		✓

VFJS v HFJS BFTFGF DpI , 1f6MGLR[D]HA KP

s! f T[ZMSO D/G]TFZ6 KP

sZf TDFAWL VFJSMpWFZ AFH]VG[AWL HFJSMq BR'VMHDF AFH] , BFI KP

s#f TDFAWF ZMSO jI JCFZM , BFI K[5KL T[D]L S[DC;] , L 5\$FZGF CMM

s\$f TDFARF ,]JQFGF VFJS VG[BR"TYF UI F JQFGF S[VFJTF JQFGF VFJS VG[BR"56 GMMFI
KP

s5f VF BFTFGL VFBZGL AFSL VFBZGL ZMSO I; , S S[A\$ I; , S SCJFI KP

sZf p5H vBR"BFT](**Income and Expenditure Account**)

:J{rKS ;]F ; U9GMGL :YF5GFGM C[T] GOFGM GIC 56 ;]FGM KP , MSMGF S<I F6 VG[
;]B\$FZLDF JWfZM SZJFGM KP WWFSLI V\$DM JQFGF VT[WWFG] 5I Z6FD HF6JF GOF G\$; FG
BFT] AGFJ[KP HI FZ[:J{rKS ;]F ; U9GM p5HvBR" BFT] AGFJ[KP HGL pWFZ AFH]GF
BR'VMVG[HDF AFH]p5HMATEJFI KP

SM8S v5PZ

p5HvBR"BFTFGM GD]GM

PPPPPPPPPPPPPPPPG] \s; \YFG]\GFDF TFZLBPPPPPPPPPP sIGI' RT TFZLBF GF ZMH 5Zf YTF

JQFG]\p5HvBR"BFT]

pWFZ

HDF

VFJS	ZSD ~FP	HFJS	ZSD ~FP
5UFZ	✓	JRF6GL VFJS	✓
EFO]	✓	D/[, EFO]	✓
JLDMVG[JZf	✓	D/[, jI FH VG[IOLJog0	✓
VMDL; BR"	✓	; eI 0L	✓
TFZv85f,	✓	D/[, JFHD	✓
:8XGZL VG[K5FD6L	✓	ZMSF6MG]jI FH	✓
HFCZfT BR"	✓	5jX 0L	✓
ID<STGMW; FZM	✓	5: TLG]JRF6	✓
JTDFG5+MG], JFHD	✓	SFI \$PMGL VFJS	✓
; DFZSFD BR"	✓	5ZRZ6 VFJS	✓
DNFGMIGEFJ BR"	✓	p5H SZTF BRGM JWfZMm	✓
, MGG]jI FH	✓		
pt5FNG BR'VM	✓		
JLH/L AL, VG[8], LONG AL,	✓		
:JFUT ; ZEZF BR"	✓		
BR"SZTF p5HGM JWfZMm	✓		
	✓		✓

VF BFTFGL pWFZ AFH]GF T0FJTG[-BR" SZTF p5HGM JWfZM VG[HDF AFH]GF
T0FJTG[-p5H SZTF BRGMJWFZM SC[KP p5H BR"BFTFD DF+ DC;], L BRF"VG[DC;], L
VFJSMH GMWJFDVVFJ[KP

p5HvBR"BFTFGF , 1f6MGLR[D]HA KP

s! f VF BFT]GOF G; ; FG BFTF H]J]KP

sZf TDFpWFZ AFH]BRFVMVG[HDF AFH]p5HM, BFI KP

s#f TDF0ST DC;], L BRFVMVG[DC;], L p5HMH GMWFI KP

s\$f TDFW; FZM WF, BFW H]JF IAGZM50 jI JCFZM56 GMWFI KP

s5f R;JJGF AFSL BRF4 VUfpYL R;J, BR4 D/JFGL AFSL VFJSMS[VUfpYL D/, VFJS
56 NXFJJFDVVFJ[KP

s&f VF BFTFGL HDF AFSL CM TMBR"SZTF p5HGMJWFZMSC]FI KP VG[pWFZAFSL CM TM
TG[p5H SZTF BRGMJWFZMSC[KP

s*f VF BFTFGL AFSLG[5FSF ; ZJ] FDFD]L E'0M/ BFT[, . HJFI KP

s#f TFZLH VG[pTFZM0v

S; , IS :J[rKS ; \YFVM VFH[56 NXLGDF 5wWITV[IC; FAM ZFB[KP NXLGDF
5wWITV[EFTZLI 5Rl, T IC; FAL 5wWIT KP TG[JCLBFTF 5wWIT 56 SC[KP

TGL IJX]FTFVMDA

s! f IJSD; JT VG[IDIT sZf AFH]Mv HDF VG[pWFZ s#f Bf; RM50F VG[; / s\$f
ZSD , BJFGL VFUJL ZLT CM/IM(J) s5f IJUTGL GMW s&f ZMHD/ 5FG GAZ
TGf D]l IC; FAL RM50FDF \0v

s! f SFRL GMW 0v TG[8FR64 8L%564 ;]LI # WOLI]S[NG]]56 SC[KP

sZf ZMHD/ 0v NXLGDFGMDY/E]T RM50MKP H]FASFRL GMW 5ZYL ZM[ZMH GF jI JCFZM
GMWFI KP

s#f BFTFJCL 0v NZ; jI IST4 DF, vID<ST TYF p5HBR"G[, UTF BFTF BM, JFDVVFJ[KP

s\$f VFJZM0v IC; FAM5FSF SZJF 5NZ INJ; MS[DICG[5C], F ZMHD/GL AWL IJUTMVG[

tI FZAFN HDFGMW VG[pWFZGMWGL AWL IJUTMV; V, U RM50FDFpTFZJFDVVFJ[KP VF
RM50FG[VFJZMSC[KP VF ZLT[VFJZM, bI F 5KL TGf HDF VG[pWFZ AFH]GM; ZJF/MSZL
TGf AFSL SF-JFDVVFJ, KP VF AFSL ZMHD/GL K]J8GL AFSL ; FY[D/ JJFDVVFJ[KP
HI FZ[VFJZMSZLG[BFTFJCL AGFJL CM TG[5FS]GFD]SC[KP s\$f

s\$ f pTFZMS[SFR]; ZJ]ov

NXL GFDFDAJFIOFS IC; FAM T FZ SZTF 5C, F laGMWL GFDF 5wWITGL HD SFR; ZJ] T FZ SZJ] 50[KP VFJF SFRF; ZJ] FG[pTFZM SCJFDA VFJ[KP pTFZM T FZ SZJF DF8[TDFFD BFTFVINGL AFSLVMSF-JFDA VFJ[KP VF BFTFVINGL AFSLVMSF-L TGL V S I FNL T FZ SZJFDA VFJ[KP VFJL I FNL p5ZYL pTFZM T FZ SZJFDA VFJ[KP VFJM pTFZM; FNF SMZF SFU/ 5Z VYJF BFTFJCLGF K, F 5FG[T FZ SZJFDA VFJ[KP

pTFZFGF DYF/[V[S I F INJ; GMpTFZMK[T, BFI KP NFFTP; UT Z_5) GF VF; MJNL sVDF; f gff ZMHGM pTFZM VFJF pTFZFG A[AFH]MM CM KP HDF AFH] VG[pWFZ AFHP H[BFTFVINGL HDF AFSL CM TG[pTFZFG HDF AFH]VG[H[BFTFVINGL pWFZAFSL CM TG[pTFZFG pWFZAFH], BJFDA VFJ[KP VF 5P6[HDF VG[pWFZ AFSLVM, b I F 5KL AG[AFH]GM pEM; ZJF/MD S JFDA VFJ[K t I FZAFN ZMHD/ DHAGL T[INJ; GL VFBZGL ZNSO I; , S pTFZFG pWFZ AFH] [-zL 5ZFT AFSL ^ ^ TZLS], BJFDA VFJ[KP VFJL zL 5ZFT AFSL, b I F 5KL pWFZ AFH]GM; ZJF/MSZTF AG[AFH]GF; ZJF/F; ZBF Y. ZC[TM VD DFG JFDA VFJ[K[S[IC; FAM, BJFDA VGBFTFVINGL AFSL XIM JFDA SM E, GYIP pTFZDA AFSLVM, BTL JBT[T[BFTFGL AFSL H[BFTFJCL 5FG GAZ 5ZYL, LWL CM T[5FGF GAZ BFP5P TZLS[NXFJFI KP

pTFZM T FZ SZJFGL A[ZLTM K[s! f 5C, L ZLT DHA BFTFJCLGF NZS BFTFGL AG[AFH]GM; ZJF/MV, UvV, U ZLT[AG[AFH], BJFDA VFJ[K[VG[szf ALHL ZLT 5P6[H[T BFTFGL AFSL XIML TGL AFSL pTFZFG T[H AFH]M[NXFJLG[pTFZMAGFJJFDA VFJ[KP VF ALHL ZLT Vt I FZ[JWFZ[5RI, T KP

NXLGFDFDA pTFZM VG[laGMWL GFDF 5wWITDA SFR]; ZJ], UEU V S; ZBF H KP TOFJTGF DN FV NDA

s! f pTFZDA VFBZGL ZNSO I; , S ZMHD/ DHA H NXFJFI KP HI FZ[laGMWL GFDF 5wWITDA VFBZGL ZNSO I; , S ZNSO BFTFGF VFWFZ[SFRF; ZJ] F DANXFJFI KP

sZf pTFZDA j I ISTVINGF BFTFGL V, UvV, U AFSL NXFJFI KP HI FZ[SFRF; ZJ] FDA NUFNFZM VG[, , bNFZINGL V, UvV, U I FNL SZL S], NUFNFZM VG[S], , bNFZINGL AFSLVM GMMFI KP HMS[NXL GFDF 5wWITDA 56 CJ], b VG[NUFGL V, U I FNLVM T FZ SZJFGL 5wWIT 5RI, T AGTL HFI KP

s5f I:YITNXS 5+S VG[5FS]; ZJ]ov

SM V S IGI RT TFZLB[5-L S]; \YFGL VFIYS I:YITGM b I F, VFJ[KP I:YIT NXS 5+S VYJF 5FSF; ZJ] F 5ZYL DY GMM4 5B GMM4 BFTFJCL VG[ZMHD/ 5ZYL SFR]; ZJ]

AGFJFI Kq VG[SFRF ; ZJq F TYF JOFGF CJF, FGF VFWFZ[5FS] ; ZJq] VYJF I:YITNXS 5+S Tq FZ SZJFDA\VFJ[KP

5FS] ; ZJq] Vp 5+S Kq BFT] GYIP TqL OFAL AFH] DpL VG[NqJF TYF HD6L AFH] ID<STMVG[, [6F NXFJFI KP VDS IGI` RT TFZLB[TqL AG[AFH]GM ; ZJF/MD/L ZC[KP Vp, [; ZBM Y. ZC[KP 5FSF ; ZJq F 5ZYL 5fL S[; \YFGL ID<STM , [6F4NqJF4 :8MS4 ZMS04 DpL BFTFGL I:YIT JUZ[HF6L XSFI KP NqLGFDF 5wWIT4 VpSGMWL IC ; FAL 5wWIT VG[laGMWL GFDF 5wWITDA\5FS] ; ZJq] AGFJJFGL V, UvV, U ZITMK[P 56 VF AWFDFH OFAL AFH]DpLv NqJF VG[HD6L AFH]ID<STv <CpFAATEJFI KP

SM8S v 5P#

5FSF ; ZJq FGMGDGM

PPPPPPPPPPPPPPPPPPPPPPG] \s; \YFG[\GFDF TFZLBPPPPPPPPPPPPPPPPPPPPPPGF ZMHG] \

5FS] ; ZJq]

<u>DpL vNqJF qNqJ</u>	ZSD ~FP	ID<STv, [6F q 5]HL	ZSD ~FP
<u>DpL E DM</u>	✓	<u>SFI DL ID<STM</u>	✓
X~GL AFSL	✓	HDLG sW; FZFAFNf	✓
NFG	✓	DSFG	✓
5JX OL	✓	OIGRZ	✓
p5HGMJWFZM	✓	ZDTvUDTGF ; FWGM	✓
svfBRGMJWFZM	✓	Vgl I:YZ ID<STM sSM%a BZ4 Vp; LP, F. 8GF ; FWGMF	✓
, MGqpKIGL DpL	✓	ZMSF6M	✓
VUfpYL D/[, JFHD	✓	Op:8MSq VFBZ :8MS	✓
RpJJFGF AFSL BR"	✓	ZMS0I; , S	✓
, [6NFZM	✓	ApI; , S	✓
:DFZS 00q . GFDL 00	✓	D/JFGF AFSL VFJSM	✓
		VUfpYL RpJ[, BR"	✓
		, JFHD	✓
	✓		✓

Sb, IS :J(rKS ; \YFVMDA\pE] 5FS] ; ZJq] AGFJJFDA\VFJ[K[TM Sb, IS ; \YFVM 5FSF ; ZJq FGL AG[AFH]MMV, UvV, U ATEJ[KP pEF 5FSF ; ZJq FDA\OFAL AFH]G[DpL v NqJF VG[HD6L AFH]G[ID<STv<CpFA\SC[KP S5GL :J~5GL HD 5FSF ; ZJq FG\DF/B\CMT] GYIP 5ZT]SFI DL ID<STM4 RF,]ID<STMVG[ZMSF6MV, Uv V, U NXFJJDFA\VFJ[KP

pEF 5FSF ; ZJ{ FGMGDGMGLR[D]HA KP

PPPPPPPPPPS; \YFG)GFDF TFZLBPPPPPPPPPPPPPPGF ZMHG)5FS]; ZJ{]

ID<STM	ZSD ~FP	ZSD ~FP
<u>RF,]ID<STM</u>		
ZMS0	✓	
pWZF6L	✓	
% H pWZF6L	✓	
DF, ; FDFG	✓	
S], RF,]ID<STM		✓
ZMS6M		✓
HDLG4 DSFG VG[; FWGM		✓
S], ID<STM		✓
<u>HJFANFZLVMVG[N]F</u>		
RF,]HJFANFZLVM		
R\$JJFGF AFSL BRF"	✓	
DNBUHGMRf,]EFU	✓	
AFSL Eß ZSDM	✓	
; eI 0L	✓	
% Fg8 00 Eß	✓	
5]TAIWT Eß	✓	
IAG5]TAIWT Eß	✓	
S], RF,]HJFANFZLVM		✓
<u>pDZMs0 0 A[, q; f</u>		
IAG5]TAIWT S[RF,]SfD		
DF8[D/L ZC[T]L ZSD	✓	
I:YZ ID<STDFAZMS6M	✓	
AFCI ZMS6M	✓	
S], EOM/ HDF		✓
S], HJFANFZL VG[EOM/ HDF		✓

:J{rKS ; \YFG\ SFI 1ff+ 4 ID<STGM 5\$FZ VG[HJFANFZLVM V, UvV, U CM XSP
X{FI6S ; \YF CM TM:JEFIJS ZLT[H SAF84 BZXL4 A{R4 5Bf 4 , F. 8 4 5]:TSM4 SM%{ BZ
JUJZ[ID<STM CM XSP VFZM{I GL ; \YF CM TM VM5ZXGGF ; FWGM4 T5F; GF ; FWGM4NJFGM
:8MS4 5, U4 UFN, F JUJZ[ID<STM CM XS[KP V[H ZLT[HJFANFZL S[D{L E{M/ 56
V, UvV, U 5\$FZGF CM XS[KP

5P& 5; NULL \$T :J{rKS ; [F ; U9GMGL IC; FAL DFICTLVING\

IJ` , [F6 ov

sVf VFDIM TF, \$FDF \ov

s! f zL ; ZEF6 ; FJHIGS S{/J6L D0/4 ; ZEF6 ov

zL ; ZEF6 ; FJHIGS S{/J6L D0/4 X{FI6S ; \YFVMR, FJT]D0/ KP T[AF/ DINZYL
, . SM, H S1FF ; \MGL\X1F6 VF5[KP JCLJ8L ; Z/TF VG[IC; FAL VG\$]/TF BFTZ AF/DINZ4
5FYIDS IJEFU sGNG Uf{g8Df 4 5FYIDS IJEFU4 DfwI IDS IJEFU4 VG[prRTZ DfwI IDS
IJEFU4 VF{MIUS TF, ID ; \YF4 jI FI FD XF/F VG[SM, H VD AWFGF V, UvV, U IC; FAM
T{ FZ SZ[KP D0/ TGF 5M{TFG IC; FAM56 ZFB[KP D0/GF IC; FAMDf; DFJ08 D{I AFATM
GLR[D]HA KP

> TFZLH ov

TFP! , L V[5], YL ALHF JOFGL #! DL DFR"; \MGL TFZLH AGEJ[KP H{DFAJOF"NzdI FG
YI[, F VEJS VG[BRFVMGMWF I KP H{DFAOFAL AFH]G[HDF AFH] VG[HD6L AFH]G[pWFZ AFH]
SC[KP HDF AFH]U I F JOFGL VFBZGL ZMSOG[RF,] JOF[X~GL I; , S TZLS[ATEJFI KP TFZLH V[
VFJSvHEJS BFTF H{J}H CM KP HDF AFH] JOF"NzdI FGGL AWL D{L VFJSM VG[DC{], L
VFJSM TYF pWFZAFH] AWF D{L BRF" VG[DC{], L BRF"GMWF I KP VT[S], VFJSDFYL HEJS
AFN SZL I; , S XMMJFDFVFEJ[KP

> N{J}v 5]HL ov

S{/J6L D0/ JOFG\N{J}5]HL 5+S AGEJ[K[H{DFAOFAL AFH]N{J} VG[HD6L AFH]5]HL
NXFJFI KP TFZLH q VFJSvHEJS BFTFGL I; , SYL N{JF AFH]X~VFT YFI KP T[p5ZFT :DFZS
00 VG[VgI jI ISTVM 5F; \YL D/[, ZSD AGEJFI KP 5]HL AFH]0D :8MS TYF ; \YFVM VG[
jI ISTVM 5F; \YL , {FGM ; DFJX YFI KP 5]HL AFH] VFBZGL ZMSO I; , S D{LG[GOM S[BIB
XMMJFDFVFEJ[KP

➤ ; ZJ]ov

S/J6L D0/ J0FG); ZJ] AGFJ[KP HPA56 OFAL AFHG[HDFAFH]VG[HD6L AFHG[
pWFZ AFH]SC[KP HDF AFH]IJJW Ufg8 4 p5HvBRGL AFSL4 :DFZS 004 DSFG 00 TYF NFG
VG[VGNFG NXFJFI KP pWFZ AFH]IJJW ID<STMA A\$! ; , S4 ZMSOI ; , S4 0D:8MS4 DSFG 4IOS;
0L5MhL84 HDLG4 AFWSFD4 DM8F 5FI [; DFZSFD VG[ZUZMJFG BR"JUZ[ATEJ[KP VT[TFZLH
5DF6GL VFBZ I ; , S , BL ; ZJ] FGL AG[AFHG]F ; ZJF/F D/JJFDFVFEJ[KP

➤ VNFH5+ ov

S/J6L D0/ 5MFG] VG[TGL ; \YFVING\ V, UV, U VNFH5+ AGFJ[K[HPA
5UFZBR4 JCLJ8L BR4 D; FOZL BR"4 ZL5ZLU BR4 SZJZF JUZ[GMVNFH D\$JFDFVFEJ[KP T[
; FD[VFEJS SI FYL YX[TGM56 VNFH D\$JFDFVFEJ[KP HPAFNG4 E84 DSFG EFOH A\$ jI FH4
:DFZS 00 TYF H[T[; \YFGL ; ZSFZL Ufg8 4 OLG L VFEJS4 AMG; JUZ[GMVNFH D\$JFDFVFEJ[K[

S/J6L D0/ TGL TDFD ; \YFVMDf8GF s! fTFZLH sZf N]v 5]HL s#f ; ZJ]]VG[
s\$F VNFH5+ AGFJ[K[H]JFI0FS VC]F, DA; DFJL , [K[VG[NZ JOF]JFI0FS VC]F, ACfZ 5FO[
K[P

sZf XFITUFD IGDF6 D 0/v T6KF ov

SXITUFD IGDF6 D0/vT6KF VG[VgG4 J:+ 4 VEFJ; 4 VFZMLI4IX1F64 S/F VG[
; \SIT 1F+]; DFHGF GA/F JUNG]; CSFZ VF5GL V\$:J{rKS ; \YF KP ; \YF ; DFH IJSF;
VG[UFDIJSF; 1F+] VG\$ 5J]tTVM SZ[KP ; ZSFZGL IJJW IMHGFVINGF VD, LSZ6GL
SFDULZL 56 ; \YF SZ[KP ; \YFGF IC; FAMDfGLRGL AFATMGM; DEJX YFI KP

➤ VFEJSvHEJS 5+S ov

; \YF TGF JOF" NZdI FGGF BRF" VG[VEJSM VF 5+SDA ATEJ[KP BTFEJCLDFYL
VEJSGF BTFE VG[BRGF BTFGL AFSLVM VF 5+SDA GIMVFI KP TGL OFAL AFH] VEJSGF
BTFGL AFSLVM, B[KP HPAZSD 5C] F VG[IJUTGL HuI FV[BTFG]GF D , B[KP HD6L AFH]
BRGF BTFGL AFSLVM , B[KP TPA56 ZSD 5C] F VG[5KL BRGF BTFG]GF D , B[KP
; \YFGL VFEJSDfDpI tJ[NFG4 IMHGFVINGL Ufg84 jI FHGL VFEJS4 SFI SPDMGL VFEJS4 , MSOF/M
KP ; \YFGF BRFVM DpI tJ[SFI SPDMGM BR4 :JFUT ; ZEZF BR4 5JF; VG[D] FOZL BR4
VMOL8 OL JUZ[DpI KP ; \YFG]GF6FSLI JOF" ! , L V[5], YL X~ Y. ALHF JOFGL #! DL DFR"
;]LG]CMM KP JOFGF VT[BR"SZTF VEJSGMJWFZM VYJF VFEJS SZTF BRGMJWFZMXMW[KP
HDA; ZJ] FDFATEJ[KP

➤ ; ZJl]ov

; \YF GF6FSLI JOFGF VV[; ZJl]AGFJ[K[HGL OFAL AFH]; A; LOL4 , MG4 VgI NUFVMM
HDFjI F5FZLVING[NUF4 VgI ; \YFG[NUF JUZ[GM; DEFJX YFI KP T[p5ZAV H]NlvH]NL ; ZSFZL
VHg; LVINGA NUF 56 NXFJ[KP HD6L AFH] IMHGGF , FEFYL4 5JItT BR4 H]NfvH]NF
IJEFUGL OF/J6L4; eI OL4 , F. AZL4 OL5MhL8 TYF ZMSF6MHDA; ZSFZL HFDLGULZLDAZMSF6M
AŞ OL5MhL84 JUZ[GM ; DEFJX YFI KP AŞI; , S4 ZMSO I; , S4 :YFJZ ID<STM HJL S[DSFG4
JSXM54 HDLG TYF HUD ID<STM HJL S[RZBF4 OIGRZ4 ; M, Z , F. 84 DXLGZL JUZ[GM
; DEFJX YFI KP VV[ID<STMAFH]VEJS SZTF BRGMJWFZM, BL ; ZJF/F D/JJF VFJ[KP

; JINI IMHG Vg[VAZ RZBF Sjn] DF8[56 ; \YF VEJSvHFJS 5+S Vg[; ZJl]
AGFJ[KP T[5JItTGF BRF Vg[VEJSMTYF TGL ID<STMVg[NUF 56 NXFJ[KP

; \YF TGF IC; FAMNZ JOFJFIQFS VCUF, ACfZ 5FOL , MSM; JWL 5CMRFO[KP IC; FANDA
H[TIXQFS BFT[BR" VEJS4 ID<ST S[HJFANFZLVM ATEJ[V, UYL TGF 5IZIX08 AGFJ[KP
; \YF TGF IC; FAMRF80 VŞfpg8g8 5F; [VMDL8 SZFJ[KP

sAf JFUZF TF, ŞFDF \ov

s#f zIDS IJSF; ; \YFG 4JFUZFov

HG; DNFI DAVFIYS Vg[; FDFHLS ZLT[5KFT , MSMGf gI FILLJSF; ; FY[; JFUL IJSF;
DF8[SFD SZTL VF ; \YF KP ; \YF UHZFTGF VFHJF; L TDH 5KFT IJ:TFZMDA SFI ZT KP
; \YFGL DpI VMDL; JOMNZFDA VFJ, L K[Vg[; DU| UHZFTDA) sGJf XFBFVM KP HDA
JFUZF BFT[; FYL JWFZ[5JItTVM YFI KP ; \YF TGF IC; FAM VFM]GS -A[ZFB[KP HDA
VEJSvHFJS BFT] p5H BR"BFT]Vg[5FS]; ZJl]GM; DEFJX YFI KP

➤ VEJSvHFJS BFT]

IJIW SjnM5Z RF, TL VgŞ 5JItTVMGL VEJS pWFZ AFH]Vg[HFJS Hdf AFH]GMWFI
KP VEJSDA DpI tJ[; ZSFZL Ufg84 5JItTGL VEJS4 jI FHGL VEJS4 NFG EŞ4 OL GL VEJS
DpI tJ[KP HIFZ[HDF AFH]IJIW BRF"HJF S[5UFZ BR4 ID<ST BR4 EFO]4 :8XGZL Vg[
K5FD6L4 TFZv85F, v 8, LOMG BR"Vg[5JItTGMBR"ATEJ[KP

➤ p5HvBR"BFT]ov

; \YFGL IJIW XFBFVMGF BRF" Vg[VEJSM DF8[V, UvV, U p5H v BR" BFTF
AGFJL Tg]; Ş, G SZJFDA VFJ[KP NZŞ XFBFVM5Z V, UvV, U 5JItTVMYFI KP IX1f64
; \SFZ SjnM JMBZXP SFI ŞPD4 :JZMHUFZLGF SFI ŞPM4 IWZF6vART IMHG JUZ[GF BRF"Vg[
VEJSMV, UvV, U ATEJJFDA VFJ[KP

➤ ; ZJ]ov

; \YFGL ID<STM VG[N]UF IâGMM GDFE 5wWITGL 5RI, T ZLT[AGEJJFDFVFEJ[KP HDA
DPLvN]UF AFH]; \YFGL DPL4 IJW VGFD4 00M AFC I N]UF 4VFTZLS N]UF 4, FAFUF/FGF N]UF 4
8SFUF/FGF N]UF A\$, MG VG[5MH\$8 BR"V, UvV, U NXF]FI KP ID<STM VG[, [6F AFH]
SFI DL ID<STM HDA HDLGvDSFG4 OGLRZ 45; TSM4I vM4JSXMS 4 ZMS6M HDA, FAFUF/FGF
ZMS6M A\$ 0L5Mh18 JUZ[GM ; DFJX YFI KP RF,] ID<STMDA D/JFGL AFSL VFJSM HJL
D/JFG\AFSL jI FH4 AFSL 0L4 ; FDII SGM, JFHD JUZ[ATEJ[K[P ZMSO VG[A\$ I; , S H[TI
XFBGL VNZGF BFGFDFV, U ATEJL S], ZMSO VG[A\$]; , S ACZGF BFGFDFNXF]K[VT[
5FSF ; ZJ] FGL AG[AFH]GM; ZJF/MYFI KP

s\$f U]HFT ZMHUFZ DFUNXS IX1F6 ; IDIT v U]D; L;

ZMHUFZL4 UZLAL IGJFZ64 ; FDFHLS ; DFGTF VG[VFZMI 1F+ [SFD SZTL VF ; \YF KP
; \YFGF IC; FAMD\VFJSvHFJS BFT] p5HBR"BFT] VG[5FS]; ZJ] D]I KP ; \YF NZ JOF[
TGF IC; FAM IGWFZLT 5+SDF AGFJ[KP VG[RF80 V\$fg8g8 5f; [VM08 SZEJ[KP ; \YF
5JTDGF SFI NFG HMJJF. VM VG[IGI DM D]HAGF IC; FAM ZFB[KP ; \YF TGF IC; FAM VU[
SM JFIQFS VC]F, S]; FDII S ACZ 5F0TL GYLP 56 VM08p :8B]8DAH IC; FAMZFB[KP

➤ p5HvBR"BFT]ov

HDA; \YFGF RF,] JOFGF BRFVM VG[VFJSMATEJJFDFVFEJ[KP BRFVM5UFZ BR4
TFZv85F, :8XGZL 4 SFI SPGF BR4 ; FDII SGM AL, M VG[5ZRZ6 BR" D]I KP VFJSDA
5J]tTGM0F/M4NFGvE]4 jI FHGL VFJS JUZ[D]I KP

➤ VFJSvHFJS BFT]ov

HFCZ 8÷8GF 5pMDF"pWFZ AFH] BR" VG[HDF AFH] VFJS , BJFDF VFEJ[KP BRDA
DZFDT BR4 hZMF BR4 gI h 5FZ D]hIGG\, JFHD 4, F. 84 5F6L4 D; FOZL4 VM08 BR4
5UFZ VG[SIDXG D]I KP VFJSDANFG vE]4 ZMSO vE]4 Ufg8 VG[5ZRZ6 VFJS D]I
KP JOFGF VT[VFJS SZTF BRGMJWFZMXMWL 5FSF ; ZJ] FDA, . HJFDFVFEJ[KP

➤ 5FS]; ZJ]ov

; \YF NZ JOF[#! DL DFRGF ZMHG]5FS]; ZJ] T] FZ SZ[KP TDFOFAL AFH]00M VG[N]U
TYF HD6L AFH] ID<STM VG[, [6] ATEJ[KP 00M VG[N]UF AFH] AL<0LU 004 VGFDT UIF
; ZJ] FGL AFSL VG[BRGM JWFZM D]I KP HI FZ[ID<STM VG[, [6F AFH] DSFG4 OIGRZ
4SM%] BZ 4 ZMSO; , S A\$; , S4 IOS; 105Mh18 JUZ[D]I KP

sSf HVA; Z TF, sMov

s5f IJSF; ; \YF v ; t8Z ONZ OJ, 5Dh8 4HA; Z ov

IJSF; ; \YF UFD0FGF UZLANDA HFUIT , FJL ; U9G VG[, MS; CSFZ wJZF ; ICI FZF
IJSF; DF8[SFD SZ[KP ; \YFGL DpI SRZL VDNFJFNDFA VFJ, L KP VG[E~R IH<, FGF AFZF
IJEFUDFA UFDL6 ; DYG SbjNM R, FJ[KP SbjNM 5MFG 5JtTVMDA IC; FA NZ DICG[DpI
SRZLG[DNB, [KP VG[AWF SbjNMGF IC; FANG); S, G SZL ; \YF GDF 5wWITGL HMLJF. VMDHA
IC; FAMTq FZ SZ[KP ; \YFGF IC; FAMDFA

➤ VFJS HFJS BFT]ov

UFDL6 ; DYG SbjNM XCZL ; 5NF SbjNM ; CFI S SbjNM HJF S[; J (SAVE) VG[, MS
IJSF; IGIW (LVN) GL 5JtTVMGF BRF" VG[VG[VFJSMG); S, G SZL Vb H BFT] AGFJ[KP
HGL VFJSMDA 5JtTGL VFJS4 jI FHGL VFJS 4; ZSFZL Ufg84 NFG Eß VG[IJNXL ; CFI GM
; DEJX YFI KP VF ; \YF VFTZZF08Ei WFZFvWZ6 D]HAGF IC; FAMZFB[KP VG[IJS; LT NXM
HJF S[HDGL4 HF5FG4 . u, h0 JUZ[5F; YL ; CFI 56 D/[KP BRFDA5JtTGF BRF"4 JCLJ8L
BRF 4D]; FOZL BRF"4 IGEFJ BRF4 D]; FOZL 4HFCZFT4 , F. 8AL, 4 8, LOMG AL, JUZ[KP TYF
ID<ST, 1FL BRF4 DSFG EF0q TFZv85F, 4 :8XGZL VG[K5FD6L BRF"DpI KP

➤ 5FS]; ZJq]ov

HFCZ 8=8GF IC; FAL, 1FL WFZFvWZ6M5Df6G]5FS]; ZJq] AGFJ[KP ; \YFG]IC; FAL
JQF"#! DL DFR[5Z] YFI KP T[INJ; GL ; \YFGL I:YITGM bIF, 5FSF ; ZJq] F 5ZYL VFJ[KP
5FSF ; ZJq] FDFDpLvN]F AFH]: YF5SMGL DpL4 ; A; LOL4 IJLJW ODMHJF S[DSFG 004 W; FZF 004
VGFD 004 BRGF N]F 4 VgI N]F 4 Aß , MG4 ; U9GMGL ARTM JUZ[DpI KP HI FZ[ID<STM
AFH] ; \YFGL :YFJZ ID<STM HJL S[HDL4 DSFG VG[HUD ID<STM HJL S[IwM OIGRZ4
5]; TSMTYF ZNS6MDA; ZSFZL HFDLGULZLV4 Aß 0L5Mh184 5]M]8G]RF, sFD4 RF,]ID<STMDA
ZNS04 Aß 4 D/JFGL AFSL VFJSM JUZ[NXFJFI KP; \YF TGF IC; FAM U]HZFTL4 ICgNL VG[
VUHL Vp +6] EFOFFDA 5sFIXT SZ[KP

s&f 5fN]XS AF/ ; Z1F6 D0/ VG[VmhhJXG CMD v H VA; Z

VGfY4 UZLA 45KFT VG[TMDFGL AF/SMGF IX1F64 ZCpF6 4 VFZM] VG[ZMHUFZL 1F+
SFD SZTL VF ; \YF KP ; \YF VmhhJXG CMD VG[5fN]XS AF/ ; Z1F6 D0/GF IC; FAM
V, UvV, U ZFB[KP

➤ TFZLH ov ZMHAZMHGF jI JCFZM 5ZYL TFZLH AGFJJFDFAVFJ[KP TFZLHDFOFAL AFH]
VFJS VG[HD6L AFH] HFJS ATEJJFDFAVFJ[KP VFJSDA X~GL I; , S4 ; ZSFZL VGNF4
5ZRZ6 VFJS4 BRGL 5Go RSE; 6L4 0L5Mh18GL VFJS4NFG VG[0p:8MS DpI KP HI FZ]

HFJSDA BFWFvBMZFSL BR4 IJH/LAL, 4 S50F IA:TZF4 S/J6L BR"4NJF BR4 VMDL8 OL 4 , MG EZ5F. 4 JZM4 :8XGZL VG[K5FD6L 4 D]; FOZL BR"JUZ[D]bI KP JOFGF VT[BFT]AW SZL I; , S XMWJFDAVFEJ[KP

➤ VFJS BR" BFT] ov TPA 56 OFAL AFHG[VFJS VG[HD6L AFH] HFJS NXFJFI KP VFJSDA D]bI tJ[; ZSFZL VGNFG4 5ZRZ6 VFJS4 jI FHGL VFJS NXFJ[KP HI FZ[BR" AFH] 5JItTGf BR4 5UFZ4 , F. AZL BR4 JZF 4, JFHD VG[D]; FOZL BR" D]bI KP JOFGF VT[BFT] AW SZL VFJS S[BRGMJWFZMXMWJFDAVFEJ[KP

➤ ; ZJ[] ov ; \YF NZ JOF[#! DFRGF ZMHG]5FS]; ZJ[] AGFJ[KP HPAD]bL N]F AFH]D]L TYF OL5MhL8 VG[BRGF AFSL N]F ATEJ[KP HI FZ[ID<STM VG[<C]bAFH] VGFHGM :8MS4 OP:8MS4 8], LOMG4 OL5MhL84 ZMSO TYF A] TYF BRGMJWFZMATEJ[KP

; \YF TGf IC; FAM RF80 V]fpg8 5F; [VMDL8 SZFJ[K] VG[JFI0FS VC]JF, DA TGf IC; FAM5]FIXT SZ[KP

5P&P! OMD] VG[GD]GF 5; NULGF :J[rKS ;]F ; U9GMGL IC; FAL 5wWITDA

TOFJT

:J[rKS ;]F ; U9GMGL SFI 1f+ IJXF/ KP ; DFHS<I F6GF IJ]W 5F; FVING[VFJZL , . G[5M]FGL SFDULZL SZ[KP NZ] ; \YFGL IC; FAMZFB]FGL V, UvV, U ZLT KP SM ; \YF N]XL GDF5wWITV[TMSM ; \YF I]GMWL GDF5wWITV[IC; FAMZFB[KP J/L SFI NFG] V]JL SM HMJJF. GYL S[:J[rKS ; \YFVM[TGF IC; FAMVD]S :J~5DAH S[OMD]DAZH]SZJF GDF 5wWITDA :J[rKS ;]F ; U9GMGL IC; FAL 5wWIT VG[:J[rKS ;]F ; U9GM[V5GFJ], L IC; FAL 5wWITDAH[TOFJT HM]F D/[K[T[GLR[D]HA KP

s! f 5ZTF RM5OF ZFB]FDAVFEJTF GYL ov OMD] 5]F6]L IC; FAL 5wWITDAp5HvBR"BFT]4 VFJSvHFJS BFT] S[ZMSO BFT] 5FS]; ZJ[] 4 jI JCFZINGL 5FYIDS G]W V]D AWF RM5OF ZFB]FDAVFEJ[KP HI FZ[DMBFEFUGL :J[rKS ;]F ; \YFVMAWF IC; FAL RM5OF ZFBTF GYL P U]D; L; 4JFUZF DF+ VFJSv HFJS BFT] VG[5FS]; ZJ[] VG[V]hJXG CMD4 HA]; Z DF+ p5H BR"BFT]VG[5FS]; ZJ[] V]b, F H RM5OF ZFB[KP

szf 5FS]; ZJ[] GD]GF 5]F6[CM]GYL ov OMD] 5]F6]GF 5FSF ; ZJ[] FDA]D]L]N]F AFH]D]L E]OM/4 VGFDTM VG[O]M , FAFUF/FGF N]F VG[8]FUF/FGF N]F V]D SPDA]CM KP HI FZ[ID<STM AFH] SFI DL ID<STM ZMSF6M4 RF,]ID<STM4 D/JFGL AFSL VFJSM V[SPDA]CM KP U]D; L; ; ZEF6 ; FJHIGS S/J6LD0/ ; \YFVING 5FSF ; ZJ[] F OMD] DJHAGF CM]F GYL

s#f IC; FAM , BJFGL 5wWIT V, U ov ONDBDA BFTFG)GFD VYJF IJUT 5C, F , BL 5KL ZSD , BJFDVVFJ[KP zL ; ZEF6 ; FJHIGS S/J6L D0/ 5C, F ZSD VG[5KL BFTFG)GFD VG[IJUT , B[KP

s\$f BRG)JUISZ6 I M)I CMT)GYL ov ONDB DHA 5J)tTGf BRfV[DC;] , L BRf"VG[ID<STG[, UTF BRfG[D)l BRf U6JFDVVFJ[KP HI FZ[V)hJ)XG CMD VG[IJSf; ; \YFGf BRG)VfJ) JUISZ6 SZJFDVVFJT)GYLP

s5f BFTFGL AFH)MGL V, U VM/B ov ONDB DHA BFTFGL OFAL AFHG[p)wffZ AFH) VG[HD6L AFHG[HDf AFH) SC[KP OFAL AFH) VFJS VG[HD6L AFH) HFJS ATEJJFDVVFJ[KP HI FZ[; ZEF6 ; FJHIGS S/J6L D0/4 XfTUfD IGDf'6 D0/ HD6L AFHM[VfJS VG[OFAL AFHM[BRf"ATEJJFDVVFJ[KP

s&f ; ZJ)F 5ZYL I; , S ov ONDB DHA ZMSO BFT)VYJF VFJSvHFJS BFT)AGfJL VFBZGL ZMSO I; , S XMMJFDVVFJ[KP ; P; fPSP D0/ VG[U)M; L; TGf 5FSf ; ZJ)F 5ZYL ZMSO I; , S XMM[KP

s*f ONDB D)HAGf IC; FANDV IAGZMSO BRfVM H)Jf S[WF, BFW ov W; FZM R)S)JfGF AFSL BRf4 VUf)YL R)S)J) BRf4 D/JfGL AFSL VFJS VUf)YL D/), L VFJS JUZ[56 NXf)Jf) KP VM)hJ)XG CMD H)A; Z ; P; fPSP D0/DVfJf IAGZMSO BRfVM H)H 5Df6Df)H NXf)J) f CM) KP

s(f ONDB D)HAGL IC; FAL 5wWITDf):8MS+S S[:8MS ZHL:8Z 5ZYL VFBZ :8MS U6JFDV VFJ[KP HI FZ[:J{rKS ; \YfVMCFY 5ZGF :8MS G)H[VFBZ :8MS U6[KP

VfH[W6L :J{rKS ; \YfVMG) Sf) 1f) 5fN)XS VG[Zf08) :TZYL VFU/ JWLG[VFTZZf08) :TZ ; J) 5CM)I) KP V)B, [Zf08) VG[VFTZZf08) WfZfvWNZ6M)D)HA IC; FAM ZFBJf 50[KP IJN)XL ; ZSFZM VG[J) JS ; \YfVMH)J) S[IJ) JA) 4I)GM IJ) J VFZM)I ; \Yf4 I)G; D 4I)G)SMJUZ[; DFH ptSOf"4 IX1f64 VFZM)I 4 UZIAL IGJfZ6 Df8[:J{rKS ; \YfVMG[E)W/ VF5[KP T[Df8[:J{rKS ; \YfVM[VFTZZf08) IC; FAL WfZfvWNZ6MG)5f, G SZJ)50[KP VfH[SB, LS ; \YfVMSM)%) B)Zf. h IC; FAL 5wWIT 56 V5GFJTL Y. KP

W6L :J{rKS ; Jf ; U9GMGf SDRfZLVING[IC; FAL WfZfvWNZ6M)I; w)WfTM)VG[IG) D)MGL ; DH CM)TL GYLP J/L 5ZTM :8f0 56 CM)TM GYLP GF6fSLI D)I fNF 56 G)TL CM) KP VF AWF SFZ6MG[, LW[ONDB D)HA IC; FAMZFBJfGL G AN, [5MfFG[H~ZLI FT CM) T)B, f H IC; FAMZFB[KP

5P&PZ 5; N SZ[, F :J{rKS ; }F ; U9GMGL V\$ALHFGL IC; FAL 5wWIT

JrRGMTOFJT ov

s! f zL ; ZEF6 ; FJHIGS S{/J6L D0/4 ; ZEF6 VG[VlAhJ]XG CMD HA}; Z BFTFJCL 5ZYI

TFZLH AGFJ[K]HI FZ[A]FSLGL ; \YFVMTFZLH AGFJTL GYLP

sZf zL ; ZEF6 ; FJHIGS S{/J6L D0/4 ; ZEF6 VG[VlAhJ]XG CMD HA}; Z TFZLH 5ZYI

VFBZL ZMS0 I; , S XMW[KP

s#f VlAhJ]XG CMD HA}; Z XRTUFD IGDf6 D0/4 T6KF 4 UHZFT ZMHUFZ DFUNXG IX1F6

; IDIT VFJSvHFJS BFT]AGFJ[KP HI FZ[A]FSLGL ; \YFVMVFJSvHFJS BFT]AGFJTL

GYLP

s\$f zL ; ZEF6 ; FJHIGS S{/J6L D0/ TGL ; \YFVMDf8[N]v 5}HL 5+S VG[5FS]; ZJ[]

AGFJ[KP HI FZ[VgI ; \YFVM5FS]; ZJ[]H AGFJ[KP

s5f VlAhJ]XG CMD VG[U]D; L; G]5FS]; ZJ[]GDGF 5Df6G]KP HI FZ[A]FSLGL ; \YFVMGF

5FSF ; ZJ[]FDAIJUTMNXF"JFGMSD H/JFTMGYLP

s&f zL ; ZEF6 ; FJHIGS S{/J6L D0/ VFJSvHFJS BFT]S[p5H BR"BFT]AGFJTL]GYL T[

TFZLH AGFJ[KP HI FZ[A]FSLGL ; \YFVMVFJSvHFJS BFT]VYJF p5HvBR"BFT]VYJF

AG[AGFJ[KP

s*f IJSF; ; \YF4 ; JUfCL IC; FAMZFB[KP TDFAH]NL H]NL XFBFVMGF S], BRG[wi FGDA, }FDA

VFJ[KP

s(f zL ; ZEF6 ; FJHIGS S{/J6L D0/ VG[z]IDS ; \YF TGL XFBFVMGF V, U vV, U

IC; FAMZFB[KP HI FZ[VgI ; \YFVMGL XFBFVMGYLP

s)f IJSF; ; \YFGF 5]H]S8 BRF"VG[RF,]SFD VYJF ZMSF6MJWFZ[KP H[VgI ; \YFVMDFA

5Df6DfGCLJT KP

s! _f zIDS IJSF; ; \YFG VG[; ZEF6 ; FJHIGS S{/J6L D0/GF 5FSF ; ZJ[]FDA: YFJZ VG[

SFI DL ID<STMDNBF 5Df6DfK[HI FZ[A]FSLGL ; \YFVMDFAVFJL : YFJZ VG[SFI DL ID<STM

VMKL KP

s! ! f IJSF; ; \YF VG[z]IDS IJSF; ; \YFGGF IC; FAMTF, LD 5FD[, VG[VGE]JL SDRFZLVM

AGFJ[K]HI FZ[; ZEF6 ; FJHIGS S{/J6L D0/ VG[VlAhJ]XG CMD GF IC; FAMSfZSG

VG[U]D; L; TYF XRTUFDGF IC; FAMTGF ; RF, SMH AGFJ[KP

s! Zf ; ZEF6 ; FJHIGS S/J6L D0/4 ; ZEF6 VG[zIDS IJSF; ; \YF JFUZFGF IC; FAMDFA
NFGvEβ4 , MSOF/MTYF :dFFZS00GL ZSD JWFZ[KP HI FZ[VlAhJXG CMD HIA}; Z IJSF;
; \YF VG[XFTUFD IGDF% D0/ T6KFGF IC; FAMDFA; ZSFZL Ufg8 VG[VG]NFGGL ZSD
JWFZ[HMJF D/[KP

s! #f XFTUFD IGDF% D0/ 4T6KF VG[VlAhJXG CMD HIA}; Z p5HvBR"BFTF 5ZYL

VFJS S[BRGMJWFZM5FSF ; ZJq FDFDpL EOM/DA; ZEZ SZ[KP HI FZ[Vgl ; \YFVM
VFD SZTL GYLP

s! \$f zl ; ZEF6 ; FJHIGS S/J6L D0/4 ; ZEF64 zIDS IJSF; ; \YFG VG[VlAhJXG
CMDGM5UFZ BR"JWFZ[KP HI FZ[IJSF; 4 XFTUFD VG[U]D; L; GM5UFZ BR"VMKMKP
NZ\$; \YFVM JFI0FS IC; FAM Tq FZ SZ[K[VG[TGF IC; FAM 5PF6T VMDL8Z 5F; [
VMDL8 SZFJ[KP EOM/4 5JtT4 IC; FANGL H~ZLI FT4 :8FOGL p5, laW 4 ; DI VG[5IZI:YITG[
wI FGDFZFB; \YFVMIC; FAMTq FZ SZ[KP

5P* AFZF IJEFUGF :J{rKS ; JF ; U9GMGL IC; FAL 5wWITGF 5IZ6FDM

AFZF IJEFUGL ; \YFVINGF :8FOGF IX1F64 IC; FAL HF6SFZL4 TF, LD VG[VG]EJ CH]
HM V[Tβ, F GYLP Vβ, [IC; FAMZFBJFGL 5wWITVMDFA56 V\$; J+TF HMJF D/TL GYLP AFZF
IJEFUGF :J{rKS ; JF ; U9GMGL IC; FAL 5wWITGF VeIF; GF 5IZ6FDMGLR[D]HA KP

s! f & DFYL H DF+ Z H ; \YFVMVFM]GS 5wWITV[IC; FAMZFB[KP

sZF & DFYL H DF+ ! H ; \YF 5F; [SM%βZGL ;]JWF KP

s#f OST Z H ; \YFVINGF 5FSF ; ZJq F GDGF 5PF6GF KP

s\$f A[H ; \YFVMTFZLH AGEJ[KP

s5f \$; \YFVMTFZLH AGEJ[KP

s&f ! ; \YFGL IJUT VG[ZSD ZSD , BJFGL ZIT V , U KP

s*f & DFYL ! ; \YF OFAL AFH]BR"VG[HD6L AFH]VFJS ATFJ[KP

s(f & DFYL ! ; \YF N]v 5]HL VG[5FS]; ZJq]Vp V , UvV , U AGEJ[KP

5P(; DF5G ov

:J{rKS ; JF ; \YFVMGMCT]GOMSDFJJFGMGYL 56 ; DFHS<IF6 VG[, MSICTGMKP
Vβ, [T[WWFSLI ; \YFVINGL HD JβFZ BFT]4 pt5FNG BFT] VG[G0FG\$; FG BFT]AGEJTL GYL
56 TGL VFJS VG[BR"HF6JF VFJSvHFJS BFT] VG[p5HvBR"BFT] TYF VD\$ IGI`RT
; DI [; \YFGL VFIYS I:YIT HF6JF 5FS]; ZJq] AGEJ[KP pt5FNG SZTF V\$DM S[; JFGF

V\$DINGF BRFVMMVG[VEJSM:J{rKS ;]F ; \YFGF BRFVMMVG[VEJSMYL TNG IEgG KP J/L
 WWFSLI V\$DGI[SFI NFGI HNUJF. VMD]HA H IC; FAMT}FZ SZJFGF CM KP

:J{rKS ;]F ; \ YFVMDAI 5]1tT VG[SFI 1F} 5DF6[VEJSMVG[BRFVMITYF ID<STM
 VG[N]F CM KP V\, [NZ\$; \YF DF8[IC; FAMD\ V\$; }-TF , FJJL XSI GYL 56 IGWFZLT
 5DNDFG[HF/JL ZFBLG[IC; FAM , BJFDA VEFJ[TM JFRGFZG[V\$ H VYDA; DHFI VG[; \YF
 ; FY[; \$/FI] , MSIG[56 D}S] L GF 50P

:J{rKS ; \YFVINGF IC; FAM; ZSFZL Ufg8 D/]JF DF8[A\$ S[GF6FSLI ; \YFVM5F;]L
 , MS S[IWZF6 D/]JF4 ALHL ; \YFVM 5F;]L VFY'S DNN D/]JF4 , MSM JW] NFG VF5JF
 5]t; FCLT SZJF p5IMJL KP :J{rKS ; \YFVINGL IC; FAL 5wWITDA V\$; }-TF H/JFI 4 TM
 ; ZSFZ DF8[56 IGI DG VG[V\$XG}SFI " ; Z/ AG[KP s5f Cf, U}HZFT ; ZSFZDA56 :J{rKS
 ; \YFVING} ; \$, G BFT] SFI ZT K[HGM D}I SFI " :J{rKS ; \YFVING} ; HG4 IGI DG VG[
 5DF6LSZ6G}KP VF DF8[TGF IC; FANG[JWFZ[DCTJ VF5JFDA VEFJ[KP

; NE"GMW 0v

s! f GFD]sVMZ6v! ! f v UHZFT ZFHI 5F9I 5]:TS 5\$FXG D0/4 UFWL GUZ4 GJDL VFJtT 4
5H GR! \$

sZf V{ PV[GPDC{ JZL v lãGMWL GDF 5wWIT v ;], TfGRN Vt0 ; g; v RMML VFJtT 5H
GR)

s#f 0MPVFZPHPI FNJ v ; RF, G GJF bIF, MVG[INXFVM I]GJI; 8L UYIGDF6 AM4
IAGGOFSEZS ; \YFVING}; RF, G4 5FG GR &##

s\$f N\LGFD]v UHZFT ZFHI 5F9I 5]:TS 5\$FXG D0/ 4 5H GR ! * &

s5f ; N\ v TFPZZv#vZ__54 JOMNZF VFJtT

5§Z6 v &

:J{rKS ; ¶F ; U9GMD\DFGJ; XFWG ; RF, G 0v

&P! 5|:tffJGF

&PZ DFGJ; 5ItT ; RF, G 0 VY"VG[; DH]T

&PZP! DFGJ; 5ItT ; RF, GGF , 1f6M

&PZPZ DFGJ; 5ItT ; RF, GGF SFI 1ff+

&P# :J{rKS ; ¶F ; U9GMD\DFGJ; 5ItT ; RF, G

&P\$ 5; NULI §T :J{rKS ; ¶F ; U9GMD\DFGJ; 5ItT

&P5 5; NULI §T :J{rKS ; ¶F ; U9GMD\DFGJ; 5ItT
; RF, G

&P5P! EZTl4 5; NUL VG[IGD6§

&P5PZ J[FG5YF

&P5P# S<I F6 ; ¶F

&P5P5 TF, LD VG[IJSF;

&P& :J{rKS ; ¶F ; U9GMD\DFGJ; 5ItT ; RF, GGF
VeIF; Gf 5IZ6fDM

&P* ; DF5G

5ŞZ6 v &

:J{rKS ; ŸF ; U9GMD\DFGJ; XFWG ; RF, G ov

&P! 5]:TFJGF ov

SM 56 ; U9GDA SFD SZTF SDRFZLVMM[TGL ISDT ID<ST KP EFTS VG[VgI
; 5ItT SZTF DFGJ; 5ItT V[; U9GGF 5IZ6FD 5Z V; Z SZT]DCTJG]TtJ KP EFZTGF DCFG
pnMU5IT HPVFZP0LP8F8F GF DT[-VtI V VG]EJL4 S<5GFXL, VG[; IG09 SDRFZLVMMWFG
; FYL JW]D}I JFG ID<ST K[^ ^st f

VfMUS VŞD CM S[; FDFHS ; \YF S[:J{rKS ; \YF CM TGL ; 0/TF S[5]T09FGM
I X TPA SFI "SZTF DFGJLVMP5Z ZC, MK} TYL H4 SX/ SDRFZLVMM[VŞDGL ISDTL ID<ST
TZLS[U6JFDA VEFJ]KP DFGJ TtJGL I M I DEFHT SZJFDA VEFJ] TPGL H~ZL FT ; VMFJFDA
I M I SF/HL , ŸFDA VEFJ] VG[TVMG[VGS]/ JFTEJZ6 5Z] 5F0JFDA VEFJ] TM TPGL IG09F4
JOFNZL 4pRMH]; MVG[H]Y EFJGFG[SFZ6[S5GLGF wI] M; Z/TFYL I; wW Y. XS[KP

HDLG4 D}L4 zD VG[IGIMHG 5ŞL DFGJzD V[IJIX08 VG[VFXI S 5IZA/ KP
DFGJzD 5ZM 5F0GFZ SDRFZL HLJT jI IST K} , FU6LXL, KP T}H IJRFZXL, 5f6L KP
WWFGF ; FWMGM z}9 p5I MU SZGFZ SX/ VG[SDRFZLU6 G CM TMVŞDGF ; FWMVY}CLG
AGL HFI KP VŞDGL ; 0/TFGMVFWFZ DFGJ ; 5ItTGF p5I MU 5Z KP

SDRFZLVMMGL EZTL 4 5; NUL 4 TF, LD 4 A-TL 4 JTG4 VIE5Z6F JUZ[5] GMGF pS,
DF8[DFGJ; XFWG ; RF, G BJA H~ZL KP

➤ DFGJ; 5ItT q DFGJ; XFWGGMVY"ov

; U9GGF wI] M I; wW SZJF DF8[DCTJ]; FWG DFGJ; 5ItT KP -DFGJ; 5ItT V} , [
; U9GDA SFD SZTF , M}MG]S, 7FG4 SFX<I4 ; HGftDS XIST4 A]wW 5]TEF VG[VIEZ]R
p5ZFT TPA; S/FI , F jI ISTVINGF D}I M J, 6MVG[DFgI TFMGMS], ; ZJF/M ^ szf

DFGJ; 5ItTGF p5I MU JUZ SM 56 ; FC; ; 0/ Y. XST]GYLP H]NfvH]N N}MGL
VFIYS IJSF; GL ; 5F8LDA H[TOFJT K[T[TPGL DFGJ; 5ItTGL U}JtTFDA ZC, F TOFJTG]
5]TIAA 5F0[KP VF AFATDA REJL~5 TtJ V[H[v T[N}XGF , M}MGF D}I M4 J, 6M4; FDfGI
VIEDBTf VG[, M}MGL U}JtTF T[N}XGF VFIYS IJSF; GL ; 5F8L GSSL SZ[KP

&PZ DFGJ; 5ItT ; RF, G 0 VY"VG[; DH]T ov

DFGJ; 5ItT ; RF, G V} , [JXF/ VYDASDRFZL ; RF, G4 5ZV]T[SDRFZL ; RF, GYL
S\ S IJX}F KP TPA; FC; GF wI] M; FY[SDRFZLGF wI] MG]; J]YT SZJFDA VEFJ]KP

s! f . Jfg; IJR4 0MG; L VG[IUa; GGF DT[ov

– DFGJ; 5ItT ; RF, G Vβ, [; U9GDA DFGJ; 5ItT D/JJF4 8SEJL ZFBJF4 TPDGM

IJSF; SZJMTYF TGF I MuI p5I MU wJFZF wI I MI; wW SZJFGL 5S|IF ^ ^

sZf HI MH"VFZ 8ZLGF DT[ov

– SDRFZL ; RF, G4 ; VMFSFZS VG[; Vp8 SDRFZL HY D/JJF VG[D/JIF 5KL

HF/JL ZFBJF ; FY[; AW WZFJ[K^ ^

s#f Df. S, HI] ; I ; Gf DT[ov

– SDRFZL ; RF, G V[; RF, GGM VpM EFU Kp H[SDRFZL HYGL EZTL4 IJSF;

4HF/J6L VG[p5I MUJL AFATDAVFI MHG4 jI J:YF4 DFUNXG VG[V\$X ; FY[; AW WZFJ[KP

VG[TGM C[T] S5GLGF wI I M IJIW SIFFV[SFI "SZTF SDRFZLVMGF wI I M VG[; FDFHLS wI I M

AGL XS[Tβ, [VX[SFI 1FD VG[V ; ZSFZS ZLT[I; wW SZJFGMK[P^ s#f

&PZP! DFGJ; 5ItT ; RF, GGF , 1F6Mq , F1F16STFVMov

p5ZMST jI fbI FVM5ZYL GLRGF , 1F6MTFZJL XSFI KP

s! f T[; FC; GL wI I GL I; lwW DF8GL 5S|IF KP WWFGL SM 56 5p1tTGM Kp8GM pN\$X

WWFG)wI I I; wW SZJFGMKP

sZf TDAI MuI S\$X/TFJF/F VG[A]wW XF/L jI ISTVM5F%T SZJFDAVFI[KP SDRFZLVML

5FI%TDAITGL EZTL4 5; NUL4 VM/B VG[I MuI :YFG[TGL IGD6\$ JUZGM; DFJX YFI

KP

s#f SDRFZLVMG[8SEJL ZFBJF V[B]A H DCTJG,SFI "KP HM I MuI S\$X/TFJF/L jI ISTVM

JFZUFZ ; \YF KMDL HTL CM TMT[V\$D DF8[VG\$ ZLT[G\$; FGSFZS Kp T\$YL ; \YFGL

DFGJ; 5ItT VUJL GLIT VpJL CMJL HM V[S[H]YL SDRFZLVML; \YFGL GMSZLDA, FAM

; DI 8SL ZCP

s\$f KpF SZJFV[8SEJL ZFBJFYL IJ~wWGL AFAT KP VG[T[SM 56 ; RF, S DF8[G UD[

TpJL AFAT KP 5ZT]; \YFGF IGI DMGM; TT EU YFI 4 SFDULZL ; TT GA/L ZC[TL CM

VG[T[SDRFZL IAGSFI 1FD S[V5DFI6S CM TMTpF SDRFZLVMG[KpF SZJF H 50P T[

DF8[jI JI:YT SFI "JFCL GSSL SZ, L CMJL HM VP

s5f SDRFZLVGM IJSF; SZJM Vβ, [TPDG[TF, LD VF5L4 TPDGL SFDULZLG)DkI FSG SZJH

TG[CF, GL HuI FV[S[EIJQI Gf pRF CMNF DF8[Tq FZ SZJF

s&f DFGJ; 5ItT ; RF, G V[; RF, GGMH V\$ EFU KP

s*f DFGJ; 5ItT ; RF, GGM; AW DFGJ TtJ ; FY[KP

s(f SDRFZLVING[, UTL IJLW 5JtTVMDA VFI MHG4 jI J:YF4 NMZJ6L VG[V\$XGM ; DFJX YFI KP

s)f OST V\$D S[; \YFGL N|Q8V[H GCL 56 ; DFH VG[ZF08GL N|Q8V[56 TGMJRFZ SZJFDFVfJ[KP

s! _f SDRFZLVMDA; CSFZ JW# ; WEFJGF IJS; # ; WOF"G YFI 4; RF, S VG[SFDNFZM TYF SFDNFZMv SFDNFZMJrR[pQDFE I F"VG[DL9F ; AWMGL :YF5GF DF8[5| tGMSZ[KP 5fRLG ; DI DfA; RF, SMDFGJIG[DF+ pt5fNGG]; FWG DFGTF CTFP T[INJ; MDA5bI FT ; DFH ; WfZS ZMA8"VMUG[ICDT5J\$S H6jI)CT)S[V\$DDA SFD SZTF SDRFZLVM 5tI |56 BF; wI FG V\$5J V\$DGF ICTDA KP Vp0A<I p8[Z4 C IJM D]j:8Z AU4 DZL5FSZ OM, B4 5L8Z Vp 0S\$4 DF I ; "VG[5LU; "HJf , BSMV[; RF, GDA DFGJTtJGL SF/HL VG[H~ZLI FTM ; DHJf 5Z EFZ D\$ I Np

8\$DADFgJ; 5ItT ; RF, G HMV; ZSFZS VG[SFI 1FD CM TM

s! f V\$DGF wI |M ; Z/TFYL I; wW YFI KP I M I SDRFZLGL 5; NUL4 TF, LD VG[IX1F64 SFZSINL"4VG[DFUNXG TYF V; ZSFZS NMZJ6LYL V\$DGF wI |M h05YL I; wW YFI KP

sZf SFI 1FDTFDA JWFZM YFI KP VFJOT VG[S\$X/TEJF/F SDRFZLGL 5; NUL SZL SFI ", M56L SZJDF VEFJ[TM; DU|T+GL SFDULZLDA; WfZMYFI KP

s#f Hj; MJW[KP SDRFZLGL 5MFFGL VFJOT D]HAG]SFD D/[KP SFDYL H ; VTMF VG[UFZJ D/[KP SDRFZLGMVFGN JW[5IZ6FD[TGMH]; MpRMZC[KP

s\$f IX:TG)5F, G YFI KP SDRFZLGL[SFD SZJFYL VFGN D/[KP 5IZ6FD[OZLI FN SZTMGYL ; \YFGF GLITIGI DMG)5F, G SZ[KP VG[IX:T JW[KP

s5f ; RF, S SDRFZL JrRf[; D/ ZC[KP SDRFZL ; V]8 CM VG[; RF, S SDRFZL JrR[pQDFE I F"; AWMCM TG[5IZ6FD[XfIT VG[; VFIN TTF H/JF. ZC[KP SDRFZL ; VTMF DF8[SFZSINL" VFI MHG4 5JITGL RSF; 6L4 S<I F6 I MHGFVM4 DGMZHG VG[TNZ:TL HF/JJFGF 5| tGMSZ[KP

s&f SDRFZLDA HJ EFJGFGM IJSF; YFI KP SDRFZLVM 5MFFGF ; CSFI SZM ; FY[; FZF ; AWMZFBJF4 TPDGfDA; W EFJGFGMIJSF; YFI T[DF8[SDRFZL ; RF, G 5| tG SZ[KP CIMNGGF 5| MUMwJZF H[5IZ6FDMI; wW YFI TPA; DFG , FI SFTWJF/F SDRFZLVINGF HJYMAGFJL SFD ; M5JFDFVfjI]TMpt5fNSTF VG[SFI 1FDTFDAJWFZMHMUF D?I M VG[SDRFZLVINGM; VTMF 56 JwI Np

s*f SDRFZL IJSF; YFI KP SDRFZLVMDf8[IJSF; SFI SDMGL jI J:YF SZ[KP TDGL SFZSLNI"
DF8[TDG[I MUI DFUNXG VF5[KP , FI SFT4 VFJOT VG[VIE-IR 5DF6[SFD
; M5JFDA VFJ[KP SDRFZL IJSF; WJZF S5GL GMIJSF; YFI KP

s(f UJGL EFJGF ; VMFFI KP SDRFZLGL prR ; 5F8LGL H~ZLI FT TGL UJGL EFJGF
; VMFFJGL KP ; FZ[DFGJ; 5ItT ; RF, G TDG[IJSF; GL TSM VF5[KP DctJGF
IG6'IMDA TDGL ; FY[; , FC v D; , T SZJFDA VFJ[KP Sβ, IS JFZ :JT+ IG6'IM
, pFGL ; tTF VF5JFDF VFJ[KP HYL SDRFZLGL :JDFG H/JFI ZC[K[VG[UJGL
EFJGF ; VMFFI KP

s)f ; \YFGL 5|T09FDA JWfZMYFI KP ; Vp8 SDRFZL U6 CM TMJW ; FZL ZLT[SFD SZ[KP
UβJtTF pRL VFJ[KP HYL ; \YFGL AHFZDA 5|T09F JW[KP H[JWfZ[; FZL ; pFVVM
VF5JF Tt5Z AG[KP

&PZPZ DFGJ; 5ItT ; RF, GG)SFI 'f+ ov

; RF, GDA; fYL DctJG)SFI "DFGJ; 5ItT ; RF, GG)KP VSDGF AWF H SFI MDA SβN|
:YFG[SDRFZL KP VSDG)SM SFI "Vp)GYL HI f SDRFZL ; S/FI [MG CM 4HI f SDRFZL CM
VG[TDGF ; AWGM 5| G CM 4tI f SDRFZL ; RF, S[SFD SZJFG)KP DFGJ ; 5ItT ; RF, G GF
SFI 'f+ GM VFWFZ VSDGF 5βFZ4 VSDG)SN 4 VSDGL IGTL 5Z KP OMPJI, I D VFZP:5f. H,
GF DT[DFGJ; 5ItT ; RF, GG)SFI 'f+ GLR[D)HA KP

s! f EZTL 4 5; NUL VG[IGD6] S ov

SDRFZLVIMGL EZTL 5; NUL4 VG[IGD6]S DFGJ; 5ItT ; RF, GG) 5FYIDS SFI " KP H~ZL
; bI FDA I MUI , FI SFT VG[VFJOTJF/F SFDG[VG]-5 SDRFZLVMD/JJF V[; fYL S5Z] SFD
U6FI KP TDFAGLRGF SFI MGM; DEJX YFI KP

s! f I MUI ; bI FDA SDRFZLVMD/JJF ov Vβ, [SFI 'EFZ IJ` , pF6 VG[SFI "H~ZLI FTGF
VFWFZ) S], Sβ, f SDRFZLVMM X[TGM VNFH D/JLG[; \YFDA S], SDRFZLGL ; bI f GSSL
SZJFDA VFJ[KP H~Z SZTF VMKF SDRFZLVMCX[TMSFDGMAMHMZC)X[VG[H~Z SZTF JWfZ[
SDRFZLVMCX[BRG)5DF6 JWX[J/L jI J:YFT+GL ZRGF 56 D)S], LVMPeL YXP

sZF H~ZL , FI SFTJF/F SDRFZLGL DFICTL D/JJL ov SFI "IJ` , pF6 4 SFI "J6G VG[SFI "
IJXQ8SZ6GF VFWFZ[SDRFZL H~ZLI FT GSSL YFI KP SI f SFD DF8[SJF SDRFZL HM X[TGL
DFICTL T) FZ SZL SFI "H~ZLI FT 5DF6[SDRFZL H~ZLI FT GSSL YFI KP SFD DF8[H~ZL XFZLZLS
VG[DFGI; S H~ZLI FTMS. S. K[T[GSSL YFI KP 5KL T)JL , FI SFTJF/F SDRFZLGL IGD6]S
SZJFDA VFJ[KP SFDGL UβJtTF H/JFI ZC[4 AUFO VMKFDA VMKM YFI 4 BR" W8[VG[
pt5FNSTF JW[T[DF8]I MUI SDRFZLGL 5; NUL YJL HM VP

s#f SDRFZLVMDA 5FI%T: YFGMGF ; 5S"ZCJU)o v H~ZL , FI SFTJF/F SDRFZLVMSI FYL D/X[
TGL DFICTL ZFBJL 50[KP XQFI6S ; \YFVM4 ZMHUFZ IJIGDI SgNM 4V[P; Lq V[P8L ; [4
VF. P8LPVF. JUZ[; FY[; 5S"ZCL H~ZL SDRFZLVMD/ JJFDV VFJ[KP

s\$f SDRFZLGL 5; NUL SZJL ov SFDG[VG]-5 IMLI , FI SFTJF/F SDRFZLVMSI 5F; YL VZHL
D/ JJI4 . g8ZjI] DF8[AM, FJJF4 IJIJW 1FDTF RSF; 6L DF8[S; NBLVM , JI4 VUT VG[~A~
D], FSFT SZJIP VF AWL IJIW 5ZL SI F"AFN SDRFZLGL 5; NUL SZJFDV VFJ[KP BMBF SDRFZLGL
5; NUL VG\$ ZIT[G\$; FGSFZS KP

s5f EJTSF/4 JTDfG VG[EFIJ SDRFZLVINGL DFICTL ZFBJIP HYL S. HuI F EIJOI DAFBf, L
50X[TGL VUFpYL HF6SFZL D/ JJIP GJL IGD6\$G L SFI"JFCL ; DI ; Z SZL BF, L 50TL
HuI FVM5Z EZTL SZJIP VF DF8[SDRFZLGL OFI ZL VYJF Z\$O"ZFBJFDV VFJ[KP

sZf A - TI4 AN, L VG[AZTZOL ov

V\$DGF SDRFZLGF UDF4 V6UDF 4 SFDGL ~IR4 HF6SFZL4 SFX<I VG[VG E JGM, FE
, JF VFWZLS CZOZ VG[: YFG OZAN, L SZJFDV VFJ[KP HPA DpI tJ[GLR[DHAGL 5JItTVM
YFI KP

s! f SDRFZLGF VFJOT 47FG VG[SFX<I DAFJWFZMYTF TGF JOFNZL4 5DFI6STF VG[IG09FGL
SNZ SZL TGF CF, GF JTDfG CMNF 5ZYL A-TL VF5L p5ZGF CMNF 5Z D\$JFDV VFJ[HI ATGF
5UFZ4 ; tTF 4 OZHMVG[, FEMDAJWFZMCM P

sZf SDRFZLGL ~RL VG[VFJOT 5DF6[VYJF IJEFULI H~ZLI FTM5ZL SZJFDV SDRFZLGF TGF
JTDfG CMNF[; DS1f H VgI IJEFUDFAN, L SZJFDV VFJ[HI f TGF 5UFZ4 ; ttf S[, FEMDA
SM IJXDF OZS 50TMGYLP

s#f VMKL VFJOTJF/F4 JFZJFZ E], MSZTF VG[ANZSFZ SDRFZLVING[TDGF JTDfG CMNF SZTF
GLRGF CMNF 5Z D\$JFDV VFJ[TG[V5S0F"SC[KP HI ATGF 5UFZ4 ; tTF VG[, FEMDAW8FOMYFI
KP VF IX1ffDS 5U,]K[H[VU[; Rf, SLI GLIT :508 CMJL HM VP

s\$f SDRFZL HF6L HM G[V\$DGF :YFI5T IGI DMGM EU SZTMCM VYJF UELZ VG[V1fdI
ANZSFZL ATFJ[TMTG[GMSZLDFYL NZ SZJFDV VFJ[V\$, [SITG[~B; N VF5JFDV VFJ[KP

s#f IJSF; VG[TF, LD ov

8\$GM, MHL VG[IJRFZ6; Z6LDA; TT 5IZJTG YT\ZC[KP SMM%I BZ VG[. g8ZG\$GF
SFZ6[DFICTLVINGMIJ:OMB YIM KP VFH[J` JS IJRFZ; Z6LV[HMZ 5S0I] KP V\$DGF 5MFFGF
ICTDAVG[SDRFZLGF ICTDATE, LD VG[IJSF; AC]H H~ZL AGL UI F KP HPA DpI tJ[GLRGL
5JItTGM; DFJX YFI KP

s! f GJF EZTL YI[, SDRFZLVING[5JItT VU[TF, LD VG[DFUNXG VF5JFDV VFJ[KP

sZf TF, LD SFI \$DMTI FZ SZJF4 HPAFI F SIF SDRFZLVING[TF, LD VF5JFGL KP SIF 5\$FZGL
TF, LD VF5JFGL KP TF, LDDAS. S. AFATIMG; DFJX SZJMJUJZ[AFATMVUFpYL GSSL
SZJFDFVFEJ[KP

s#f ; 5ZJF. hZMVG[VIWSEZLVING[TF, LD VF5JL4 HYL T[MMSDRFZLVINGL DKS], LVMh05YL
; DHL XS[VG]; WZF, 1FL 5U, F, . XSFI P

s\$f SIMG[TF, LD VF5JFGL K[V[GSSL YIF 5KL TF, LD 5wWITVMGSSL YFI KP

s\$f J[TG VG[ptTHG J[TG 5YFVMov

SDRFZLG[SFD AN, FDFV5FT]J/TZ V[J[TG KP I MUI SFDG]I MUI J/TZ CMU]HM VP
VI MUI J[TG 5YF SFDNFZMDFV; TME VG[IGZXF O], FJ[KP TYF DHZ OZAN, L NZ 56 pRM
ZC[KP J(7HGS J[TG5YF GSSL SZJF GLRGL 5JtTVMYFI KP

s! f SFDNFZMG[J[TG VF5JFGL 5YF GSSL SZJLP ; DI J[TG S# SFI J[TG4 5YFDFYL S\ J[TG 5YF
, FU]SZJL T[GSSL SZJ

sZf ptTHG J[TG 5YFVMHJL S[GOFGL JCR6L4 AMG; 4 ; CEFULNFZL4 JWZF]J[TG S[J/TZ
JUJ[VU[56 :508 GLIT GSSL SZJLP

s#f SFI "J` , DF6 ov SFI GF GFGF GFGF EFUM5FOLG[TGMVeIF; SZJMHYL SFI G]S9LGTf DkI
GSSL SZL XSFI P

s\$f SFI H~ZLIFT ov SFI "SZJF DF8[SJF SJF DFGJLI U6MGL H~Z 50X[T[GSSL SZJFDFVFEJ]
KP

s5f SFI "J6G ov SFI "J` , DF6 wJZF D/J, DFICTLGL , [BT ~5ZBF T[FZ SZJLP

s&f SFI DkI FSG ov SDRFZLG]DCTJ HF6J# SFI "SZJF DFGJLV[VF5], F XFZLZLS VG[
DFGI; SzDG[VFWFZ[SFI DkI FSG YFI KP

s5f SFDNFZ S<I F6 5JtTVMov

VFH[NZ\$ VSD DF8[SFDNFZ S<I F6 5JtTVMAC]H DCTJGL AGL U. KP H[VSDM
I MUI ZLT[SFDNFZ S<I F6 5JtTVMSZ[KP V[VSDMDFDFI, SvSFDNFZ ; AWM; FZF ZC[KP VG[
H[VSDM SFDNFZ S<I F6 5JtTVMAZFAZ SZTL GYL T[VSDMDFDFGJ; AWMHMBDFI F KP
OST J[TG H ; FZ] VF5J]VD GYLP 5ZT] TGF :JF:yI4 IX1F6 VG[S<I F6GL 5JtTVM 56
DNBFEFUGF VSDMVFH[SZ[K]HDF4

s! f SDRFZLVMDf8[ZCpF6GL ;]JWF SZJLP

sZf 5MJ0g8 004 HY JLDM4 VS:DFT JLDM JUJZGL jI J:YF SZJLP

s#f SDRFZLVMVZFED4 ; UJO VG]; BfSFZLGL I MHGFVMSZFJLP

s\$f JFRGF, I VG[AFUvAULRF AGEJJF

s5f VFZMl GL ; JWfVMSZJL HPAcM: 5L8, VG(NJFBFGF AGFJJF
 s&f SDRFZLGF ; Ufv; AWLVMVG(SB)ALHGMDf8[; FZJFZ SbjNMAGFJJF
 s*f SFDGF :Y/[5ZTF CJF pHF; 4 5f6L4 Sbj8LG4 AFY~D4 DJTZOL JUZ[AGFJJF
 s(f ZCpF6GF :Y/[YL SFDGF :Y/[VFJJfvHJF JFCGGL ; UJ0 SZJLP
 s&f ; FD)CS ; MNFULZL VG(SFDNFZMG] \5]TIGIWtJ ov

SFDNFZMGF 56 CJ[; WMAgIF KP T]VMCJ[; U9LT AgIF KP VM, . gOLIF 8p I]GIG
 SMUj; (AITUC)4 . gOLIG GXG, 8p I]GIG SMUj; (INTUC), EFZTLI DHNZ ; W
 (BMS) HJF ZF08Ei DHZ ; U9GMKP SFDNFZMGF CSSMVG(OZHM5tI[; ZSFZ 56 HFUT AGL
 KP TPApbi tJ[GLRGL 5p]tTVMYFI KP

s! f IJJFN S[hWOF JBT[DHZ ; WM; FY[Jf8FWF8MSZJLP

sZF SFDNFZMGL OZLI FN ; FE/JL VG(TGMIGSF, SZJM

s#f SFDNFZMGM; RF, GDA; CSFZ , pM

s\$f VSDDFXfIT4 ; CSFZ VG[; VFINTTFG]JFTEJZ6 AGL ZC(T]F 5] tGMSZJFP

s*f SFZSLNL"JSF; ov

VSDGL ; FY(SDRFZLGM 56 JSF; YFI T[DF8]TG[TF, LD4 A-TL4 ; tTF 4 SFI IXIAZM
 JUZ[; UJOMVF5JLP SDRFZL JWfZJ[JWfZ[SFI 'FD VG(T]H: JL AG[V]F 5] tGMSZJFP

s(f SFDGL U]6JtTF ov

VFW]GS SFI "5wWITVMGM VD, SZJM D}I M ; \SIT VG(JFZ; FGM JSF; SZJM SFD
 SBf/FHGS GF AG] YFS VMKM, FU] SDRFZL TFHUL VG]EJ[V]F SFDMSZJFP

VFD4 DFGJ; 5ItT ; RF, GG]SFI 'f+ IJXF/ KP SDRFZLGL EZTL4 5; NULYL , . G(T[
 IGJtT YFI tIF;]ML VG\$ TASS[SDRFZLGM VG[VSDGM JSF; YFI V]F TDFD SFI M DFGJ
 ; 5ItT ; RF, GDAVFEJL HFI KP

&P# :J{rKS ; pF ; U9GMDfDFGJ; 5ItT ; RF, G ov

SM 56 VSDGL ; 0/TF S[IG00/TFGM VFWFZ ALHF SM 56 5IZA/ SZTF TGL
 DFGJ; 5ItT 5Z ; IJX]F K[V[JFT IGIJ'JFN 56[; FIAT Y. R]L KP WWFSLI VSD CM S[
 :J{rKS ; pF ; \YFVMNZSDfDFGJ; 5ItT ; RF, G B]A VFJxI S AGL UI]KP :J{rKS ; pF
 ; \YFGMC(T[; FDFHLS VFHY'S JSF; GL ; FY[5]HFS<I F6GMKP TGM(C(T]I; wW SZJF DF8[IJX08
 DFGJ; 5ItT VG(TG]I M]I ; RF, G H~ZL KP

; DFHGF IJLJW 5] GNGF pS[, DA5] GMGL ; DHJTL4 , NS; 5S"VG[, NS; CSFZ4 ; ZSFZDA
ZHJVF4 Vgl ; \YFVMVG[pnMU HUTGM; CSFZ4 VMKF BR[JW]; [JF4 HJF SFI MDF8[IJXQ8
, FI SFT WZFJTF SDRFZLVIMGL H~ZLI FT ZC[KP

:J{rKS ; [JF ; U9GNG\ SFI 1F+ IJXF/ KP 5J1tT VFWFZLT SDRFZLVIMGL H~ZL 50[KP
NFFTP X{FI6S 1F+[SFD SZTL :J{rKS ; \YFG[I MuI X{FI6S , FI SFT WZFJTF4 RFIZÈ JFG
IG09FJF/F VG[; DFH; [JFGL . rKFJF/F SDRFZLVIMGL H~ZLI FT ZC[KP N\KDA VFhFNIGF 55
JQF"5KL 56 IGZ1FZTFG\ 5DF6 #5@ HB, [pR\ KP WMZ6 v! DA5JX DJ/ J, F AF/SM5SL &_
YL * _@ AF/SM H 5FYIDS IX1F6 5Z] SZ[KP :+LVMDA 56 IGZ1FZTFG\ 5DF6 pR\ KP
UFD0FVMDA XF/FGL ; JW4 5]:TSMGL ; JW4 JFCGjI JCFZGL ; JW4 JUZGM VEFJ CM KP
tIFZ[VFJF DFCM, DA56 UFD0FGF AF/SIG[IX1F6 VF5[4 ; DFHGF DpI 5JFCDA , FJ[VG[
HLJGWMZ6GL U6JtTF VF5[VJF ST]I EFJGFJF/F SDRFZLVIMGL H~ZLI FT KP IX1F6 VFH[
V\$ jIF5FZ AGL UI\ KP 8I\XG S, F; 4 BFGUL XF/FVM 4 5ZL1FFDA UZLTLVM 4 D\IFSG
5WITDA UMBF/F JUZGF SFZ6[IX1F6G]:TZ SY?I] KP VFJF ; DI[X{FI6S ; \YFG[5DFI6S
VG[; DFH; [JFGL EFJGFJF/F IX1FSMGL H~Z KP

V[H ZLT[VFZMuI 1F+[56 W6]SZJFG\AFSL KP UFD0FGF VG[XCZMFG UZLA VG[5KFT
, NSMDA5MDF61FD VFCEZ 4 HFUIT VG[SF/HIGF VEFJ[VG\$ ZMUM VG[XFZLZIS TS, LOMCM
KP TDGL GF6FSLI I:YIT SY/, L CM K[V\B, [BFGUL CM5L8, MDA DMWL ; FZJFZ , . XSTF
GYLP VFJF ; HJMDA:J{rKS ; [JF ; U9GM5MFFGL CM5L8, M4VFZMuI SgnMVG[OZTF NJFBFGF
R, FJL ; DFH; [JFG\pDNF SFI"SZL ZCL KP :JrKTF4 VFCEZ IJX[HFUIT4 ZMUGF , 1F6M VG[
5FYIDS ; FZJFZG[, UTL DFICTL VG[HF6SFZL wJFZF , NSNGF VFZMuI VG[; B\$SFZL DF8[SFD
SZL XS[KP VF DF8[I MuI , FI SFT WZFJTF VG[; DFH; [JFGL EFJGFJF/F ONSZM4 NJFBFGFGM
; CFI S :8F0 JUZGL H~ZLI FT 50[KP

; FDFHLS VG[VFHYS IJSF; GL VG\$ 5J1tTVM :J{rKS ; [JF ; U9GM SZ[KP TGF
5IZ6FDGM VFWFZ SDRFZLVIMp5Z ZC[, M KP VFI MHG UD[TB,] ; FZ] CM 4 GF6FGL 56 SM
T+L GF CM TM56 ; FZF DFGJ; 5ItT ; RF, G JUZ wI [I MI; wW YTF GYLP UFWLHL4 9SSZAF5F4
ZIJXSZ DCFZF4 IJGMAF EFJ# :JFID IJJSFGN JUZ[ZFHG[TFVM VG[; DFH; [JSM ; FZL
; DFH; [JF SZL XSIF VG\SFZ64 TDGL 5F; [J0FNFZ4 IG09FJG4 5DFI6S 4 RFIZÈ JFG VG[
pDNF ; DFH; [JF GL EFJGFJF/F SITXL, DF6; MCTFP

:J{rKS ; [JF ; \YFVM[jIF5FZL 5FL S[WWFSLI V\$DYI VG\$ ZLT[V, U 50[KP
jIF5FZL S[WWFSLI V\$DMDA; FDFgl ZLT#
s! f IJ5], 5DF6DA GF6FSLI ; FwGMp5, aW CM KP

sZf GF6FSLI ; \YFVMVG[A\$MTZ0YL ; Z/TFYL H~ZL , MG S[pKLG L DDL KP
s#f VFIYS J/TZG\5DF6 56 pR]CM K[
s\$f SDRFZLVMIXI1FT VG[TF, LD 5FD], CM KP
s5f jI J:YFT+ AZFAZ UMØJFI [,]CM KP
s&f VgI EF[TS ;]JWFVMHJF S[DSFG4 I+M OIGRZA . , §8MGS GF ; FWGM4 SM%I BZ4
VMDL; 4 JFCGMJUZ[5ZTF 5DF6DFCM KP
s*f 5UFZ WMZ6 56 pRF CM KP
s(f ; RF, G TF, LD 5FD], F 4 VG[EJL VG[AFCM ; RF, SMGF CFYDFCM KP
s)f HJFANFZL DF+ 5MTFGL 1F+ VG[5J1tT 5ZTL H DI FNLT CM KP
s! _f SFI NFVMVG[WZFvWMZ6MTYF IGITIGI DM:508 CM KP

HI FZ[:J{rKS ; \YFVMGF SFI M VG[pN[XM IJXF/ CM K[56 TG[5CMRL J/JF
GF6FSLI ; FWGMV5I F%T VG[V5ZTF CM KP VFJS VG[BR"DF8[NFG4 ; eI v0L4 ; CFI VG[
; ZSFZL Ufg8 5Z H VFWFZ ZFBJM50[K[TPFAVIGI IDTTF VG[VIGI RTTF G]5DF6 W6]JWFZ[
CM KP DMBFEFUGL :J{rKS ; \YFVMW6F, FAF ; DI ;]WL GF6FSLI TUL VG[EJTL CM KP
VMKFDVVMKF BR]JWDFJW]V; ZSFZS ZLT[wI [I MI; wW SZL XS[VJF SDRFZLVMGL H~ZLI FT
CM KP

; FDFHLS IJRFZ; Z6L4 8§GM, MHL VG[HLJGWMZ6DFVFD}, 5IZJTG VFJ I } KP J/L
; N[XF]I JCFZ4 JFCGjI JCFZ4 A\$LU 4 8PJL VG[gI]h5Z JUZGF SFZ6[N]GI FGFV\$ B}fDA
AGTL W8GF4 N]GI FGF ALHF B}f ;]WL h05YL 5CMRL HFI KP J/L BFGULSZ64 pNFZLSZ6
VG[J{ JSZ6GF bIF, M 56 h05YL 5; ZL ZCI F KP WFIDS DfgI TFFM VG[AFwWS , MSMGF
J, 6M56 AN, F. ZCI F KP 5DFI6STF4 IG09F VG[JOFNFZL VG[NXEISTG]:TZ GLR]UI] KP
OJFJM VG[DMWJFZL ; TT JWTF HFI KP VF AWF ; HMUMDA:J{rKS ;]F ; U9GM VG[TDGF
SDRFZLGF SFI NDA W6M AWM JWFM YI M KP WFIDS S88ZJFN 4 SMDL ZDBF6M 4 +F; JFNL
5J1tTVM 5FTJFN 4 EF0FFJFN 4 JUZGF SFZ6[56 ; DFH JCRF. UI MKP VFJF JBT[XAT VG[
; DTM, IJSF; DF8[:J{rKS ;]F ; U9GIM[VFU/ VFJJ} 50XP , MSMG[VF AWF JF0DFVYL
ACFZ , FJJF VG[V\$ALHFGF ; CSFZYL VFU/ JWJF SMDL V\$B, F; 4 WFIDS V\$TF4 ; DÇ
pt; JMHJF ZRGftDS SFI \$PMSZL ; DFHDApNFCZ6~5 E)DSF EHJJFGL K] T[I M I AFCM
VG[SFX<I JF/F SFI SZMIJGF XSI GYLP

8\$DA: J{rKS ;]F ; \YFVMH[1F+ DASF D SZTL CM T[5DF6GL XFZLZLS4 DFGI; S VG[
XQFI6S , FI SFTMWZJTF SDRFZLGL H~Z 50[KP S\$, LS 5J1tTVM VG[T[DF8[SJF SDRFZLVM
HM V[TGL IJUTMGLR[SM8SDAVF5], L KP

SM8Sv&P!

:J{rKS ; \YFVMDf\5p{tT 5pF6[SDRFZL H~ZLl FT

SP	5p{tTG}GFD	, FI SFTM	SDRFZLGL ; FDFgl lJUTM
1	AF/IJSF;	DM8}; ZL VYJF I5P5LP8LP; L	AF/IJSF; DF8[; FDFgl ZLT[DIC, FVM CM KP
2	5FYIDS IX1F6	5LP8LP; L	pt; FCL IJSM H[GFGF AF/SMG[5pYL V1FZ7FG VF5[
3	DfwI IDS IX1F6 VG[prRIX1F6	H[T[lJnFXFBFA :GFTS qVG:GFTS p5ZFT ALPVP	lJnFYLVING[lMl IX1F6 VF5L SFZSLNl" WOTZDADNN~5 YFI P
4	VFZMl lJQFIS 5p{tTVM	H[T[1F+GL OMS8ZL , FI SFTM	NNl" ; FY[5pF/ j lJCFZ SZL lMl IGNFG SZ[
5	; DFHIJSF;	VDPV[; POA<I]	; DFHGL ; D: lFGL HF6SFZL D/JL TGF pSl, DF8[IG09F5]S 5l tGMSZ[
6	DIC, FIJSF;	CMD ; FI g; q UFI Gß q VDPV[; POA<I]	DIC, FVMGF ; FDFHLS :YFG VG[; DFGTF TYF DIC, F VFZMl DF8[SFD SZ[
7	V5U4 VXST VG[ACZF DJF , MS DF8GL 5p{tTVM	SM 56 lJnf XFBFA:GFTS	TDGF IX1F64 VFZMl 4 ; FDFHLS :YFG DF8[5l tGMSZp DFGJTf5j"j lJCFZ SZ[

SM Vß ; \YF Vß SZTf JWfZ[1F+M 56 SFD SZTL CM KP t lF HfNfvHnf 1F+MGF
IG06FT VG[VG]EJL SDRFZLVINGL H~ZLl FT ZC[KP GF6fSLI D lFNF VG[5p{tTVMGL :508
JCR6LGF VEFJ[W6L :J{rKS ; \YFVMDf SFI FG}; FZ j lJ:YFT+ XSI GYLP SFI FG}; FZ
j lJ:YFT+ Vß, [NZß SFI G}:508 lJEFULSZ6 SZL T[SFI "DF8[H~ZL ; ttf VG[HJFANFZL
:508 SZJFDFVfJ[H]YL SFI lJIX08LSZ6GM, FE D/[KP

XlFI6S VG[XFZLZIS , FI SFTM p5ZFT :J{rKS ; pF ; \YFVMGF GLRGF Uj6M WZEJTF
SDRFZLVINGL H~Z 50[KP

s! f w l l l ; lww DF8[ov

SFI " H~ZLl FT 5pF6[SDRFZLVINGL 5; NUL SZL TDG[H~ZL TF, lD VG[IX1F6
VF5JFDF VEFJ 5p{tTVMGL HF6SFZL VF5JFDF VEFJ TYF TDG[DFUNXG VG[NMZJ6L
VF5JFDFVfJ[TMSDRFZLVINGSSl SZ[f w l l l Mh05YL l; ww SZL XS[KP

sZf SFI fFD ov

lMl SX/TFJF/F VG[SFI fFD SDRFZLVING; DU]T+G[R[FGT]AGFJ[KP ; \YFDFGJM
; RFZ , FJ[KP SFD lJX[h05YL XLB[KP SFDDfSf/HL VG[SX/TF ATFJ[KP E}, MVMKL SZ[
KP AUFO VMKMSZ[KP SZS; ZGF C[T]l; ww K[VG[h05YL ; FZF 5IZ6FDM D/JJFDFDNN~5
YFI KP

s#f IX:T5F, GJF/F VG[pt; FCL ov

NZ\$; \YFG[5MFFG]AWFZ6 CM KP IGI DM VG[I; wwfTM CM KP HI A56 ; U9LT
5Jl tGMKP tI AIX:T VG[IGI D 5F, G B)A H~ZL KP p5ZL ; RF, SMVG[5FI MHSNGL ; RGFVING]
5F, G SZJ] ; DI ; Z SFD 5Z CFHZ YJ] ; M5FI [,] SFD 5Z] SZJ] JUZ[CM] H HM VP pRL
IX:TJF/F VG[pt; FCL SDRFZLVM; \YFGL 5Jl tTGL DC\$ RFZ[AFH]O], FJ[KP

s\$f ; WEFJGF VG[; CSFZ ov

SDRFZLVM; \D8 CM 4 SDRFZLvSDRFZL JrR\$F VG[SDRFZL v ; RF, S JrR\$F ; AWM
D+L56"VG[DHA]T CM TM; WEFJGF IJS; [KP V\$ALHFGL ; FY[ZCLG[5Z:5Z ; CSFZYL SFD
SZ[KP :J(rKS ; \F ; \YFDF; \YFG]JFTEJZ6 5DE I] ; CSFZJF/]VG[5Z:5Z DNNJF/]GCL
CM TM 5Jl tTVM VG[5IZ6FDM 5Z IJ5ZLT V; Z 50XP OZLI FNM VG[hWOFVM G YFI P
; JFINTTF 4XFIT VG[; CSFZ H/JFI T[; \YF VG[; DFHGF ICTD(A)B)A H~ZL KP

s5f UJGL EFJGFJF/F ov

:J(rKS ; \F ; U9GMN]XGF ; FDFHLS4 VFHY'S 4X(FI6S VG[; F: SITS 1F+ [SFDULZL SZ]
KP TGF SDRFZL ; DFHGF IJIE.gG JU'GF , MSM; FY[5]I 1F HMDFI [, F CM KP T]MMH(S] SZ[KP
TGFYL TDG[VFGN D/TM CM 4 :JT+ IG6'I XIST4 IJRFZXIST4 S<5GFXISTGM p5I MU SZL
SFD SZ[KP tI FZ[TDGL UJGL EFJGF ; \MFFI KP SDRFZL 5M[; DFHIJSF; VG[; DFHWOTZG]
DCFG SFI "SZL ZCI M K[V[JFTGM VC] F; TGL UJGL EFJGF ; \MDF[KP 5IZ6FD[JWFFZ]
pt; FCYL SFD SZ[KP

s&f ; DFH; \FYL VIE5ZLT ov

; DFHIJSF; VG[5]HFS<I F6GF SFDMD)SDRFZLGL HI AHI F H~ZLI FT pEL YFI tI AT[
SFD SZJF Tt5Z CM P SMDL ZDBF6M WZTIS54 Z, 4 VS:DFT4 ZMURE/M JUZ[JBT[TYF
; FDFHLS S]ZJFHM4 DIC, F IJSF; GF 5] GM4 HI A56 TGL H~ZLI FT CM tI A)SFD[, FUL HFI
T]F SDRFZLVM CM]F HM VP W6F ; JMI SFI SZM VG[UFWL IJRFZGF VG] F I LVM INJ; vZFT
S[IJ:TFZ HM F IJGF SFD SZ[KP

s*f 5DFI6S VG[JOFNFZ ov

; DFHDF E]8FRFZ4 V5DFI6STF4 RMZL4 , BOf84 A/FtSFZ4 BGFZDZSL4 V5CZ6 HJL
5Jl tTVING] 5DF6 JwI] KP T]F ; DI [:J(rKS ; \F ; \YFVINGF SFI SZM[5MFFGL IG09F4
JOFNFZL4 5DFI6STF4 N]XEIST 4 RFIZÈ 4 ; tI JSTF AGL ; DFHDF 5Z6FGL HI MT AGJFG]SFD
SZJFG]KP J/L TNZ:T ; DFHIJSF; G[VJZMVTL VFJL 5Jl tTVMV8SEJ]F VFU/ VFJ]FG]KP
s(f ; \yffGL 5]TQ9FDF JWfZM ov

:J{rKS ; }F ; \YFG SDRFZLVM 5MFFGF SFI M VG[JT%\$ wJFZF ; \YFGL 5}T09FDA
JWFZMSZ[V]F CMJF HM VP BMBF SFD G SZ[VG[BMBF SFD MV8SEJ[v 5MFFGL JT%\$4 jI JCFZ
VG[JF6LYL ALHFG[5]EFIJT SZP , MSMDA pNFCZ6~5 AG[V]L E]DSF SZ[H]YL SDRFZLG
5MFFG}; FDFHLS :YFG pE]YX[VG]; \YFGL 5}T09FDAJWFZMYXP

s) f 5}HFID+ ov

:J{rKS ; }F ; U9GMG[, MSM JrR[SFD SZJFG} KP , MSGL , FU6LVM 5} GM VG[
H~ZLI FTMG[; DHJFGL K[TYF TGf pS[DF8[SFD SZJFG} KP jI ; GD]ST4 HGHFUIT4
V:5xI TF IGJFZ64 SMDL V\$TF H]JF SFI MDA, MS ; CSFZ H~ZL KP VEFJM , MS ; CSFZ tI FZ[H
D/X]HI FZ[T]5}HFID+ CXp 5}HFIDACXp 5}HFIDAFDG5F+ VG[5}Ri, T CXp

s! _f DFICTLGF V; ZSFZS 5}; FZS ov

S\$, LS JFZ BIBL VG[V; INuW DFICTLVM ; DFHDA VXIT O, FJ[KP VEFJ JBT[
:J{rKS ; }F ; U9GMGF SDRFZLVM; FRL DFICTLVM]I JI:YT ZLT[, MSM;]WL 5CMRF0[V]F CMJF
HM VP BF; SZLG[VWzwWF4 JCD4 BIBL DfgI TFVMJUZ[GF SFZ6[; DFHG[W6]; CG SZJ]50[
KP SMDL ZDBF6M4 VS:DFT S[WZTIS5 JBT[56 ; FRL DFICTLGF VEFJ]; DFHDAVZFHSTF
VG[VWFW]WL O, FTL CM KP ; FRL DFICTLGF VEFJ]; DFHDAVZFHSTF ; DFH ; FRL DFICTLVM
V; ZSFZS ZLT[5CMRF0JFG]SFD SZJFG}KP

&P\$ 5; NULI \$T :J{rKS ; }F ; U9GMDAFDFGJ; \$ItT ov

E~R IH<, FGF AFZF IJEFUDA 5}HFS<I F6 VG[; DFHIJSF; GL IJ]W 5}ItTVMDA
SFI ZT :J{rKS ; }F ; U9GM VEFJ, F KP DpI tJ[IX1F64 VFZMI 4 UFDIJSF; 4 ZMHUFZL ; HG4
5I FJZ6 HF/J6L4 WFIDS VG[B]TL 1F+ ; FY[; \$/FI, :J{rKS ; \YFVM KP :J{rKS
; \YFVMGF wI]M SFDULZL4 H~ZLI FTM 4GF6ISLI ;]JWFVMM JUZG[wI FGDA ZFBL
DFGJ; \$ItTGL H~ZLI FT GSSL SZJFDA VEFJ[KP 5}ItTVMG]5}DF6 JWFZ[CM VG[wI]MIJXF/
CM TM:JEFIJS ZLT[DMBF 5FI[SDRFZLVMGL H~Z 50[KP E~R IH<, FGF AFZF IJEFU ; F]YL
JWFZ[WFIDS ; \YFVM HDA DINZ4 D:HLN4 NJ, S[RR" tI FZAFN X]FI6S ; \YFVM HDA
AF/DINZ4 5FYIDS4 prRIX1F6 4 DPLS, V}HGLI ZLU JUZ[IX1F6 VF5TL ; \YFVM KP
tI FZAFN VFZMI GL VG[ACC]TS ; \YFVM KP AFZF IJEFUGF 5; NULGF :J{rKS ; }F
; U9GMDAFDFGJ; \$ItT ; RF, G GLR[D]HA KP

VFDIM TF, \$DFD \ov

s! f VFDIM TF, \$F zL ; ZEF6 ; FJHIGS S/J6L D0/4 ; ZEF6 S/J6LGF 1F+[SFD SZTL
X]FI6S ; \YF KP HDA AF/DINZYL SM, H ;]ML]IX1F6 VF5JFDA VEFJ[KP HDA VFXZ]&5 YL

JW]SDRFZLVMP D0/ ; RFI, T HNL HNL ; \YFG SDRFZLVML ; bIF GLRGF SM8SDFAATFJL KP

SM8S v&P Z

zL ; ZEF6 ; FJHIGS S/J6L D 0/DF\SDRFZLVML ; bIFs!)))vZ___f

SD	IJEFGJGFD	VFRFI "	; 5Z Jf. hZ	DNGLX IX1FSM	; J5βf0g8	S, fS"		UJ 5F,	58FJF /F	Sj,
						HJGI Z	I; GLI Z			
1	AF/DINZ	1	-	-	-	-	-	-	2	03
2	5FYIDS XF/F s:JIGEZF	1	-	4	-	-	-	-	-	05
3	5FYIDS XF/F sUfg8Pf	-	-	3	-	-	-	-	-	03
4	DfwI IDS XF/F	1	1	10	1	1	-	1	3	18
5	prRTZ DfwI IDS	1	-	6	-	-	1	-	1	09
6	SM, H	1	-	13	-	2	-	1	3	20
7	Vf. P8LPVF.	-	1	4	-	-	1	-	2	08
	Sj, ov	05	02	40	01	03	02	02	11	66

SM8Sv &P#

; \YFGL IJIJW 5ZL1FFGF 5IZ6FDMJQF!)))vZ___

SD	5ZL1FFGJGFD	5ZL1FFDFAAβF	5ZL1FFDFA5F;	5IZ6FD s@f DA
1	Vf; PVf; P; L sWMP! _f	116	62	53.45
2	VRPVf; P; L sWMP! Zf	40	40	100
3	:YFIGS 5ZL1FFVM sICgNL4 IR+SfDf	82	58	70.73
4	VDPJFI PALPV[80	70	87.5
5	Vf; PJFI PALPVp	46	40	86.95
6	8LPJFI PALPV[55	31	56.36
7	VDPJFI PALPSMD	40	39	97.5
8	Vf; PJFI PALPSMD	50	47	94
9	8LPJFI PALPSMD	36	8	22.22
10	Vf. P8LPVF. PGL IJIJW 5ZL1FFVMsJFI ZDG4 0L8Zf	45	34	75.55

S/J6L D0/ ; RFI, T IJIJW ; \YFVMDA H-ZLI FT 5DF6GL XqfI6S , FI SFTJF/F SDRFZLVML IGD6S SZJFDA VFJL KP SDRFZLVML 5; NULDA TDFG XqfI6S I; lwVVM IX1F6MTZ 5JItTDANβEJ4 XFZLZS TNZ:TL VJFH VG[prRFZGL :508TF4 E6FJJFGL S/F 4 IJXDF XMB VF AW]wI FGDA, JFI KP XqfI6S ; \YFGL ; 0/TFGMVFWFZ TGF IX1FSM VG[VgI SDRFZLVML UβJtTF 5Z KP Vβ, [SDRFZLVML 5; NUL VG[IGD6SDFA D0/ BJA SF/HL ZFB[KP

Vf p5ZFT 5FYIDS4 Dfwl IDS VG[Vgl IJEFUNGF 5I26FDM 56 pRF ZC[KP HG] SFZ6 TGF SDRFZLVNGL SFI 1FDTF VG[UjJtTFJF/F IX1F6 5Z KP

SM8Sv&P\$

Xqf16S , FI SFT 5Pf6]; \YFGF IJ1JW IJEFUMDF \SDRFZLVNGL ; bIF

SP	IJEFU	5FYIDS IX1F6	Dfwl IDS	prRTZ Dfwl IDS	5LP 8LP ;L	:GF TS	:GFTS ALPVp q AL5LVp	VG;GFTS ALPVp q ALP5LPVp	Sj
1	AF/DINZ	-	2	-	1	-	-	-	03
2	5FYIDS XF/F s:JIGEzf	1	-	-	-	2	2	-	05
3	5FYIDS IJEFU	-	-	-	1	-	1	1	03
4	Dfwl IDS IJEFU	1	4	1	-	-	10	2	18
5	prRTZ Dfwl IDS	-	2	-	-	-	-	6	08
6	SM, H	-	3	-	-	2	1	14	20
7	Vf. P8IPVF.	-	3	1	-	1	3	-	08
	Sj, ov	02	14	02	02	03	17	23	65

VFD H~ZLI FT 5Pf6GL , FI SFTJF/F SDRFZLVMHNFvHNF IJEFUMDFAOZH AHFJ[KP szf XFITUfD IGDf6 D0/ ov

E~R IH<, FGF AFZF IJEFUGF VFDIM TF, SFDA; DFHS<I F6 VG[UFDIJSF; GL 5JtT SZTL VF ; \YF KP ; \YFGF SFI SZMH ; RF, G VG[JCLJ8 SZ[KP ; \YFG]8=8L D0/ KP Dv-LZL ; \YFGL 5JtTVM5Z NjZjB ZFB[KP VSX TYF jI J:YF UMj[KP ; \YFDF! IC; FAGLX 4 Z SFZSG 4 Z 5MHj8 WOTZ VG[VD, ISZGFZ TYF ! 5JtT ; S, G SFZ KP NZj SDRFZL SFI SZ KP VG[SFI MGL :508 ENZjBF HMUF D/TL GYIP AWF SFI SZM VG[SDRFZLVN ; FY[D/LG[SFD SZ[KP J/L DMBF 5MHj8 DF8[Vgl SFI SZM VG[IJSNGL DNN , [KP IG09F4 JOFNFZL VG[RHIZ È GL ; FY[; FY[I MUI Xqf16S , FI SFTJF/F SDRFZLVNGL 5; NUL SZJFDFVfJ[KP HJA]; Z TF, SFDF\ov

s! f E~R IH<, FGF AFZF IJEFUGF HJA]; Z TF, SFDF\ov

IJSF; ; \Yfv ; j8Z OMZ Oj, 5Dj8 ; U9G wJZF UFDIJSF; 4 ; ZSFZL IMHGFGF VD, ISZ64 UFD ZMHUFZL1f+SFd SZTL ; \YF KP ; \YF ; DUJAFZF IJEFUDFSFI ZT KP HGf UFDL6 ; 5S" SjnM VFDIM4 HJA]; Z VG[JFUZF BFT[JFJ, F KP HDAHNF SjnM 5Z IJ1JW , FI SFTJF/F SDRFZLVNGL IGD6j SZJFDFVfJ, KP ; \YFG]8=8 AM" KP HDA& ; eIM KP ; eIMDFYL ! VwI 1f4 ! ; S, GSFZ4 ! SFI SZL IGI FDS VG[! ZL; M; "5; G TYF AFSIGf ; eIM KP

SM8Sv &P5

IJSF; ; \YDF\StN|5DF6[SDRFZLVML; bIF

	DpI SFI SZ	IC; FAGLX	SFZSG	; CFI S	S,
HAY; Z	1	1	3	3	08
JFUZF	1	1	2	2	06
VFDIM	1	1	2	2	06
S, ov	03	03	07	07	20

; \YFG\DNBFEFUG\SFD IO<OJSG\KP; \YFGL SFDULZLDA; J[SYJ\IXIAZ SZJL4 Z[, L SF-JL4 HGHFUIT VIEIFG SZJ\JUZ[KP IO<OJS"DF8[; \YF 5F; [DNBL; bIFDA\ SFI SZM KP VEFJ SFI SZMG[SM VFIYS J/TZ VF5JFDA\VFJT]GYLP 56; DFHGF VDS JUGF, MSNG[TPG[CSSMV5EJJF DF8GL R/J/ DF8[EFULNFZ AGJFG\ SFD SZJFG\KP

SM8S v &P&

X\FI6S, FI SFT 5DF6[SD" RFLVML; bIF

IJEFU	5FYIDS	DfwI IDS	prRTZ DfwI IDS	:GFTS	VG;GF TS	BRS OL% MDF ; 8L0LSB	S,
HAY; Z	-	1	-	3	2	2	08
VFDIM	1	-	2	2	1	-	06
JFUZF	-	2	1	1	1	1	06
S, ov	01	03	03	06	04	03	20

; \YFGL DpI VMDL; VDNFJFNDAK[TIp5ZFT XCZL; 5NF StNM VDNFJFN4 JOMNZF VG[; ZTDA\56 VFJ[, F KP, MSJSE; GF 1F+[X\FI6S, FI SFT 5F%T SZ[, \$5; eIMGMIJSF; GF SFI HYDA; DEJX YFI KP

H[VF 1F+DAZ YL Z5 JQF"; WJGM VG[EJ WZFJ[KP; \YFSLI DF/BFGF TDFD :TZ[; DFG; bIFDA\EF. VMVG[ACGMKP HG]G[TJ SFI SFZL IGI FDS; EF/[KP sZf 5FN\XS AF/; Z1F6 D0/ v VlhJXG CMDv H AY; Z

HAY; Z TF, SFDA VGFY4 UZLA 45KFT VG[TMDGL AF/SMGF 5FYIDS IX1F6 VG[IGJF; DF8[SFD SZTL VF; \YF KP; \YFGF; RF, G VG[JCLJ8 DF8[8÷8L D0/q SFI JFCS; IDIT KP HDA\5DB 4 RZDG4 DFGND\+L 4 DFGNBHFGRL 4 Vgl; eIM VG[V\IF VMDL; LIM D\IAZ KP GGF VG[VGFY AF/SMGF IX1F6 4 VFZMLI VG[ZCP6GL; D:IFVM5Z wIFG VF5L XS[VJF AF/5DL SDRFZLVML H-Z KP; \YF TG[5FWFgI VF5[KP; \YFGF ZMHZMHGF SFI" DF8[

! P;]5Bj0g8s! f ZP SFZSG SD IX1FSszf #P58FJF/Fszf \$PJMRDGs! f

5PZ; M I F s! f VG[&P; OF. SFDNFZs! f D/L S], _ (SDRFZLVM KP ; \YFDA 5FYIDS
IX1F6YL , . G[VG]:GFTS S1F ; \WG\IX1F6 D/J, SDRFZLVMKP

s#f JFUZF TF, \SFD \ov

s! f zIDS IJSF; ; \YFG 4 JFUZF ov

; DFHGF 5KFT VG[UZLA , \MSGM ; JFUL IJSF; YFI 4 gI FI D/[VG[TPGF C\BNG]
Z1F6 YFI T[C[TPGL SFD SZTL VF ; \YF KP H[JFUZF TF, \SFD A1FL5RGL VFzDXF/F4
VF. P8LPVF. 4 SFGGL ; CFI S\N\ ; \SFZ S\N\ : JXIST 5\H\8 VG[JMBZXP 5\H\8 p5ZFT T[
IJ:TFZGL : YFIGS ; D: I FVMGF pS, DF8[SFI "SZ[KP ; \YFG ; DU[UJHZFTDA) S\N\VFJ, F
KP D\I \VMD; JOMNZFDA KP AWF S\N\GF Y. S, ! Z_ SFI SZM KP H\FA JFUZF ; \8ZDAZ5
SDRFZLVMKP T\FA! DGHZ4 ! UC5ITq JMDG4 ! JMRDG4 ! DF/L4 Z Z; M I F4 (IX1FSM4 Z
; OF. SFDNFZ4 _\$. g:8S8Z4 ! JSL, 4 ! : JXIST 5\H\84 ; RF, S VG[VgI ; CFI S SFI SZM
KP ; \YFDA IX1F6 SFI 4 IJnFYLVING\IGJF; : YFG TYF \VMD; SFI MKP HI FZ[10<0 JS"56
W6\ZC[KP : +L ; IXSTSZ64 DCL, FSGGL ; CFI 4 VG[JMBZXP SFI \SPM DF8[10<0JS"CM KP
; \YFDA SFI G[VG]-5 SDRFZLVM 5; N SZJDF VFJ[KP X\FI6S , FI SFT p5ZFT JOFNFZ4
IG09FJF/F VG[VG]EJLG[5\FWfI VF5JFDA VFJ[KP

szf UJHZFT ZMHUFZ DFUNXG IX1F6 ; IDIT v UMD; L; 4 JFUZF ov

UJHZFT ZMHUFZ DFUNXG IX1F6 ; IDIT v UMD; L; V[4JFUZF IJ:TFZDA 5KFT VG[
UfdI IJ:TFZGF , \MSG[ZMHUFZ VG[:JZMHUFZ , 1L DFICTL 5ZL 5FOL TF, LD VG[; CFI YL VF
IJ:TFZGF , \MSG[:JIGE'Z AGEJJFG\SFD SZTL ; \YF KP ; FY[; FY[; DFHIJSF; 4 VFZM\I VG[
5 I FJZ6 ; Z1F6GL 5\I\TVM56 SZ[KP

; \YFG; RF, S D0/ H ; RF, G4 JCLJ8 VG[SFDULZL SZ[KP ; RF, S D0/ I; JFI GF
DF+ A[H SDRFZLVMZFB[KP

; \YFG SFI SZM H\N\FvH\N IJ:TFZDA ; J[SZLG[; ZSFZGL IJIJW V\Hg; LVMG[T[
IJ:TFZGL H~ZLI FTM H6FJ[K[VG[T[5DF6[; ZSFZL I MHGFVM wJFZF T[IJ:TFZGF IJSF; GL
SFDULZL SZ[KP ; \YF TGF SDRFZLVING[DFGNJ]TG VF5[KP

SM8S v &P*

; \YFG SDRFZLVINGL X\FI6S , FI SFT VG[SFDULZL

SD	CINM	SFDULZL	X\FI6S , FI SFT	; bIF
1	5DB	D\I SFI SZ	ALPVPV[, PV[, PAL	1
2	p55DB	; CFI S SFI SZ	ALPVP	1
3	D+L	; CFI S SFI SZ	ALPVP	1

4	; CFI SDwL	; CFI S SFI SZ	ALPVP	1
5	IC; FAGLX	IC; FAL SFDULZL	ALPVP sSM%l βZF	1
6	; eIM	IO<OJS"VG[VgI	WMP! Z VG[WMP! _	2
			S], ov	7

VFD GDGF 5; NULGF IJIJW :J{rKS ; JF ; U9GMDA 5JtT VFWFZLT SDRFZLVM ZFBJFDA VEJ[KP VEJF SDRFZLVM DMBF EFUJ :YFIGS S1FFVYL D/JJFDA VEJ[KP 5ZT] W6LJFZ :YFIGS S1FFVYL H~ZLI FT D}HAGF SDRFZL G D/[TMACFZYL VG[NZGF SDRFZLVMGL 56 5; NUL SZJFDA VEJ[KP SDRFZLGF XFZLZS VG[DFGI; S U6M XqFI6S , FI SFTM 4; FDFHLS NZHHMVG[JT6}SG[wI FGDA, JFDAVEJ[KP

&P5 5; NULI }T :J{rKS ; JF ; U9GMDADFGJ; 5ItT ; RF, G ov

SM 56 SFI "DF8[SDRFZLGL EZTL VG[5; NUL SZTL JBT[5C, F TMSFI "X}K[V[GSSL SZJ}H~ZL KP V[SFI G[IMuI ZLT[SZJF DF8[SJL , FI SFTJF/F 4SDRFZL HM X[V[GSSL YFI KP AFZF IJEFUGF 5; NULGF :J{rKS ; JF ; U9GMDA 56 SFI "VFWFZLT SDRFZLVMGL 5; NUL YFI KP :J{rKS ; JF ; U9GMDA WWFSLI VSDMGL HD IG06FT SDRFZL ; RF, S CMTF GYIP ; \YFGF 5D}B S[DwL S[DwLD0/ SDRFZLVMGL 5; NUL VG[IGD6}S SZ[KP AFZF IJEFUGF :J{rKS ; JF ; U9GMDADFGJ; 5ItT ; RF, G GLR[D}HA HMUF D/[KP

&P5P! EZTL4 5; NUL VG[IGD6}S ov

DFGJ; 5ItT ; RF, GG}VF 5FYIDS VG[VITDCTJG}SFI "KP IMuI SFI "DF8[IMuI SDRFZLGL 5; NULGM VF 5YD TASSM KP VFH[WWFSLI VSD CM S[:J{rKS ; \YF NZ} HuI FV[SDRFZLGL EZTL4 5; NUL VG[IGD6}SDA B}A SF/HL ZFBJFDA VEJ[KP SFZ6 S[VSDGL ; 0/TF S[IG00/TFGMVFWFZ TGF SDRFZLVM5Z KP

VFDIM TF, }FGF ov

s! f zL ; ZEF6 ; FJHIGS S/J6L D0/4 ; ZEF6 ov

zL ; ZEF6 ; FJHIGS S/J6L D0/ XqFI6S ; \YFVM R, FJ[KP TGF XqFI6S VG[JCLJ8L SDRFZLVM EZTL VG[5; NUL DF8[H~ZL XqFI6S , FI SFTM VGEJ VG[VgI 1FDTFVINGL I FNL SZL VBAFZDA HFCZFT VF5JFDA VEJ[KP H~ZL HuI FVM DF8[pDNJFZM 5F; YL VZHL DUFJJFDA VEJ[KP VZHLVINGL RSF; 6L SIF" AFN , FI S pDNJFZMG[~A~ D], FSFT DF8} . g8ZjI D}AAM, FJJFDA VEJ[KP HI F}D0/GF CINNFZM VG[VFRFI zL 4 ; ZSFZL 5}TIGIWA IJOFI GF TH7M pDNJFZGL IJIJW 1FDTFVINGL RSF; 6L SZLG[SFI " DF8[, FI S pDNJFZGL 5; NUL SZ[KP 5; N SZ[, F pDNJFZG[IGD6}S 5+ VF5L SFI GL ; N66L SZJFDAVEJ[KP

sZf XFITUFD IGDf% D0/ 4T6Kf ov

XFITUFD IGDf% D0/ 4T6KfDA EZTL VG[5; NUL DF8[VM5G . g8ZjI] ZFBJfDA
VFJ[KP ; \YfDASDRfZLVINGL EZTL VG[5; NUL :YfGS S1fF V[H SZJfDAVFJ[KP ; Rf, SM
:YfGS SDRfZLVINGL Uj6M VG[, FI SFTIML 5IZIRT CMM KP Vb, [SFI G[VG]-5 SDRfZLGL
5; NUL SZJfDA; Z/TF ZC[KP SFI DfBf; SZLG[10<0JS4 5MH58 WOTZ4 IXIAZ VG[5Uf;
SZJf Dbl KP SDRfZLGL 5; NUL JBT[DfBS S; MBLVM p5ZfT SDRfZLGL ; UFEfJGf4
5ZM5SFZ VG[IG09FG[RSF; JfDAVFJ[KP

HfA]; Z TF, jfDF \ov

s#f IJSF; ; \Yf v s; j8Z OMZ 0U, 5Dj8fHfA]; Z ov

IJSF; ; \Yf v s; j8Z OMZ 0U, 5Dj8fHfA]; Z 4 VGf SDRfZLVINGL VG[SFI SZMGL EZTL
5; NUL VG[IGD6jSDfBfA SF/HL ZFB[KP Dbl SFI SZGL EZTL VG[5; NULDA XfI6S
, FI SFT p5ZfT VG[EJ4 , M5S<I f6GL SFDULZLDA~RL VG[; D5% EFJGfG[5fWfGI VF5JfDA
VFJ[KP ; \YfGf IGI fDS VG[Vwl 1f SDRfZLGL 5; NUL JBT[CFHZ ZC[KP ; \Yf AZMHUFZ
UZLA VG[5KfT JUfGf , M5MG[5; NULDA5fWfGI VF5[KP HfYL TPDG[ZMHUFZL 56 VF5L XSFI
VG[H[JUGf ICT DF8[; \Yf SFD SZ[KPT[H JUfGf SFI SZMCM TMT[JUGf 5] GMS[DkS], LVM
; DHJfDA; Z/TF ZC[KP ; \Yf 5; NUL 5FD, f SDRfZLVINGL IGD6j 5+ VF5[KP SFDGL
JCR6L SZ[K[VG[; tTF OZHMGL ; M56L SZ[KP

s\$f VMbhJXG C1D v s5fN[XS Af/ ; Z1f6 D0/ fHfA]; Z ov

Af/SINGf IX1f6 VFZMl VG[ZCp6 1f+[SFD SZTL VF ; \Yf KP WMZ6 ! YL * Df
VeIf; SZTF VGFY4 UZLA 4 TMOGL VG[5KfT Af/SM ; FY[SFDULZL SZJfGL KP Vb, [
Af/SINGL ; D:IFVM VG[, FU6LVINGL ; DHf TPDG[; FY[5pF/ VG[WZ HfUMjI JCFZ SZ[VUf
SDRFZLVINGL 5; NULG[5fWfGI VF5JfDA VFJ[KP SDRfZLVINGL EZTL VG[5; NULDA
; DFH; j1fF IJEFU4 5fTVMDL; Z 4 DFD, TNfZ 4 RZDGzL JUZ[CFHZ ZC[KP Kf5fDAHfCZfT
VF5L ; Uf VF5Jf . rKTF pDNJfZM 5f; YL VZHL DUFJfDA VFJ[KP CMMF 5pF6[, JBT S[
DfBS S; MBL SZL IMl pDNJfZGL 5; NUL SZJfDA VFJ[KP 5; N YI, f SDRfZLVINGL SFDGL
; M56L SZJfDA VFJ[K[VG[; tTF OZHMGL :508TF SZJfDA VFJ[KPIGD6j 5FD, f SDRfZLGL
, JBT IGD6j 5+ VF5[KP

JFUZF TF, jfDF \ov

s5f zIDS IJSF; ; \YfG v JFUZF

JFUZF IJ:TFZDA VFzD Xf/f4 VF. P8LPVF. P p5ZfT ; DfHIJSF; VG[UfDIJSF; GL
IJJW 5UjtTVM SZTL VF ; \Yf KP ; \YfGL Dbl VMDL; JOMZfDA KP ; \YfDA H~ZL

SDRFZLVINGL EZTL DF8[JTD'FG5+MFAHFCZFT VF5JFDFVFEJ]Kp VZHLGL AZFAZ RSF; 6L
SZL I MuI pDNJFZMG[. g8ZjI]DAAM, FJJFDFVFEJ]Kp pDNJFZGL IJLJW 1FDTFVINGL RSF; 6L
SZL I MuI pDNJFZGL 5; NUL SZJFDFVFEJ]Kp ; \YFGL 5pItT 5DF6[XqFI6S4 XFZLIZS VG[
DFGI; S , FI SFTMGSSL SZJFDFVFEJ]Kp 5; NUL 5FD[, F pDNJFZG[SFI YL 5IZIRT SZL4 ; tTF
OZHINGL ; M56L SZJFDFVFEJ]Kp SDRFZL 5; NUL VG[IGD6\$G]SFI "DpI VMDL; SZ[Kp
s&f U]HZFT ZMHUFZ DFUNXG IX1F6 ; IDIT ov sU]ND; L; f4JFUZF ov

; \YF JFUZF IJ:TFZDA SFDULZL SZ[Kp SFDULZL DF8[SFI DL SDRFZL :8FO ZFBJFDF
VFJTMGYLP ; \YFGF :YF5SMVG[; RF, SMH DMBEFUGL SFDULZL SZ[Kp H~Z 50[ZMHILN]J]TG
VF5L SDRFZLVMD/]JJFDFVFEJ]Kp SM 5]MH\$8 S[SFI SP DF8[V9JFOLI]4 DICGMS[JW]DFAJW]
+6 DF; DF8[SFDNFZM ZFBJFDFVFEJ]Kp HDA DMBEFU[:YFIGS AqMHUFZ I]JSM ID+M VG[
XEFKING[SFDULZL ; M5JFDFVFEJ]Kp

&P5PZ J]TG5]YF ov

SDRFZLVING[SFD 5Z 8SFJL ZFBT]VG[JWFZ[SFD SZJFGL 5Z6F VF5T]DCTJG]5IZA/
J]TG S[J/TZ Kp VFJ]J]TG ; DI J]TG5]YF 5DF6 S[SFI J]TG 5]YF 5DF6G]CM Kp VFHY'S
EFZ6 VFH[NZ\$ SDRFZLG[CM Kp I MuI SFI G]I MuI J/TZ CM TMH SDRFZL ; \YFDF, FAM
; DI ;]F VF5[Kp HMS[:J]rKS ; \YFVMDAGF6FSLI J/TZ p5ZFT ; DFH;]F4 5ZM5SFZ4
VfTD; T]MFG[JWFZ[DCTJ VF5JFDFVFEJ]Kp KTA I MuI J/TZ S[J]TGG[E] L XSFI TD GYLP
GDGF 5; NULGF :J]rKS ;]F ; U9GMDAJ]TG5]YF GLR[D]HA H]WF D/[Kp
VFDIM TF, \$FDF \ov

s! f zL ; ZEF6 ; FJHIGS S/]J6L D0/ 4; ZEF6 ov

zL ; ZEF6 ; FJHIGS S/]J6L D0/ 4; ZEF6 XqFI6S ; \YFVM R, FJ] Kp VG[TGL
DMBEFUGL ; \YFVINGF SDRFZLVINGM 5UFZ ; ZSFZ WZFvW]Z6 5DF6[VF5JFDF VFEJ] Kp
SDRFZLVINGF 5UFZGL Ufg8 ; ZSFZ R\$J[Kp V[I; JFI H[JWFZFGF SDRFZLVIM ; \YF ZFB[Kp
T]DG[DFI; S ~FP) ___ YL , . G[~FPZ5 ___ ;]LGM5UFZ ; \YF VF5[Kp ; \YFGL W]P ! YL \$ GL
:JIGE'Z XF/F 4 SM,]HGMDFGN :8FO4 XF/FDAGAJWF 5DF65+ GCL D/[, HuI FVM5Z ; \YF
5M]FGL 5; NULGF SDRFZLVINGL IGD6\$ SZ[Kp HGM5UFZ D0/ R\$J[Kp 5UFZ I; JFI JWFZFGF
GF6FSLI , FEMDA DOT VFZMuI GL ;]JWFVM :8FO SJF8; 4 SDRFZLGF AF/SING[DOT IX1F6
JUZ[Kp

sZF zL XATUfD IGD6\$ D0/4 T6KF ov

; \YFDFIGD6\$ 5FD[, SDRFZLVING[; \YF 5UFZ R\$J[Kp 5pItTGL Ufg8 ; ZSFZ VF5[
K[V[p5ZFT ; eI OL 4NFG4 5]TSING]JRF64 5pItTGL VFEJS JUZDFYL YI[, L VFJSDFYL

SDRFZLVING[~FP! ___ YL , . G[~FP#5___ ; WLGMDFI; S 5UFZ ; \YF R\$J[KP VF p5ZFT
SDRFZLVING[BFNIGF S50F VF5[KP INJF/LV[ANG; GL 56 R\$J6L SZ[KP HMS[SDRFZLV5Z
SFDG\ EFZ6 JWFZ[ZC[KP ; \YF IJLW ; J[SFDULZL DF8[ZFB[, K\$S SDRFZLVING[ZMHLNM
5UFZ R\$J[KP

HVA; Z TF, \$FDF \ov

s#f IJSF; ; \YF4 ; \$8Z ONZ OJ, 5D\$8 ov

; \YFGL DpI VMOL; VDNFJFND\VFJ[L K[tI FYL 5UFZ VG[VgI , FEM R\$JJFDF
VFJ[KP ; \YFG[5JtTG\ E'OM/ 56 DpI VMOL; DMS, [KP ; \YFDF; DI JTG VG[SFI "JTG
VD AG[5YF RF, [KP VMOL; :8FOG[IGI RT 5UFZ4 CMM4, FI SFT 4 SFDG[wI FGDF ZFBLG[
~FP! ___ YL 5___ ; WLGMDFI; S 5UFZ R\$JJFDF VFJ[KP SDRFZLG[H-Z CM TMVpJFg;
5UFZ S[, MGGL ; JWF 56 ; \YF VF5[KP IO<OJSZMG[SFDGF VWFZ[5UFZ R\$JJFDF VFJ[KP
s\$f V\hJXG CMD s 5fNIXS AF/ ; Z1f6 D0/f4 HVA; Z ov

; \YFDFIGD6\$ 5FD[, SDRFZLVING[; ZSFZ)_@ , B[5UFZGL Ufg8 VF5[KP AFSIGF
! _@ ; \YFG[EMUJJFGF KP ; \YFDFUfg8GL VIGI IDTTFGF SFZ6[5UFZ A[v +6 DICG[56
YTMCM KP ; ZSFZL T+GL pNF; LGTF VG[VFIYS TS, LOMG SFZ6[5UFZDAW6L TS, LOMYFI
KP ; \YFG SDRFZLVING[; ZSFZL WZFvWMZ6 5pF6GM 5UFZ R\$JJFDF VFJ[KP I; GLI NZL8L
5pF6[5UFZ WMZ6 AN, FI KP VG[IGI D 5pF6GF . HFOFVM VF5JFDF VFJ[KP ANG; 56
VF5JFDF VFJ[KP

JFUZF TF, \$FDF \ov

s5f zIDS IJSF; ; \YFG4 JFUZF ov

SDRFZLVINGL EZTL 5; NUL VG[IGD6\$ DpI VMOL; YL YFI KP ; \YFDFAA[5\$FZGF
SDRFZL KP ; ZSFZL WZFvWMZ6 5pF6[IGD6\$ 5FD[, SDRFZLVINGM5UFZ ; ZSFZGL Ufg8DFYL
R\$JFI KP HIFZ[; \YFV[IGD6\$ SZ[, SDRFZLVINGM5UFZ ; \YF VF5[KP VF. P8LPVF. P VG[
VFzD XF/FGF SDRFZLVINGM 5UFZ ; ZSFZL Ufg8DFYL R\$JFI KP HIFZ[AFSIGF SFI M SZTF
SDRFZLGM 5UFZ ; \YF R\$J[KP HDA56 SFI DL VG[CUFDL :8FO ; \YF ZFB[KP SDRFZLVING[
IGI IDT 5UFZ R\$JFI KP VG[DFI; S ~FP(___ YL 5___ ; WLGMDFI; S 5UFZ ; \YFV[IGD6\$ SZ[,
:8FOG[; \YF R\$J[KP VF p5ZFT ANG; 4 IJXpF GF6FSLI , FEM56 ; \YF VF5[KP
s&f UJHZFT ZMHUFZ DFUNXS IX1f6 ; IDIT v UJD; L;

; \YFGF ; RF, SMH DMBF EFUGL SFDULZL SZ[KP ; \YFDFJWFZFGM:8FO GYL P IO<OJS"
DF8[S[DMBF SFI \$PM DF8[CUFDL WMZ6[:8FO ZFBJFDF VFJ[K[HDA SFI "JTG 5YF 5pF6[VG[
ZMHLNF 5UFZ 5pF6[JTG R\$JJFDF VFJ[KP

&P5P# S<I F6; [FVMMov

SM 56 VSDGF SDRFZLVMOST GF6FSLI J/TZ S[JTG 5Z H SFI DL , FAFUF/FGI ; [FVMM VF5[KP VU] GYL VFH[WWFSLI VSD CM S[:J(rKS ; \YF VGF SDRFZLVM , FAF UF/FGI ; [F VF5[T[DF8[SDRFZL S<I F6 5U]tTVMDctJGL KP SFDNFZMG[ZCP6GL ;]JWF4 VFZMLI GL ;]JWF4 SFDG] I ML I JFTFJZ64 SDRFZLGF AF/SMG]IX1F64 ; , FDTL4 DHA]T VG[; WWZ EIJOI 4 A-TLGL TSM 5ZTF CJFvpHF; JF/]SFDG]JFTFJZ64 I ML I DSFG VG[VMDL; 4 EF(TS ; UJOM JFCGjI JCFZGL ;]JWF4 SFDGL SNZ VG[5X\ f4 VFZFD 4; UJO VG[; B]SFZLGL I MHGFVM 4 5MJ0g8 00 VG[JLDM SBJAGF ; eIMGF VFZMLI VG[S<I F6 ; [FVMM JUZ[SDRFZLIG[8SFJL ZFB[KP AFZF IJEFUGF 5; NULGF :J(rKS ; [F ; U9GMDA GLR[D]HAGL S<I F6 ; [FVMMHMJF D/[KP

VFDIM TF, [SDF \ov

s! f zL ; ZEF6 ; FJHIGS S/J6L D0/ 4 ; ZEF6 ov

S/J6L VF 1F+[SFD SZTL VF ; \YFV[VGF SDRFZLVMDF8[:8F0 SJF8; D]AFGEJJFDF VFjIF KP HIF, F. 84 5F6L4 ; DF; 4 AFY~DGL ;]JWFVMSZJFDFVFEJL KP DSFGG]ZUZMUG VG[: F0v; OF. IGI IDT SZFJJFDFVFEJ[KP ; \YF VF ; J, T 5B[SDRFZLVM5F; [L VMKFDA VMK]EF0]J;], SZ[KP VF p5ZFT SDRFZLGF AF/SMG[: \YFDFADOT IX1F6 VF5JFDFVFEJ[KP TYF SDRFZL S[TGF SBJAGF ; eIMG[VgI D0/ ; RFI, T CM 5L8, D]AGHLJF BR[VFZMLI GL ; [FVMMVF5JFDFVFEJ[KP JUv\$ GF SDRFZLVMG[I]GOM"VF5JFDFVFEJ[KP ; \YFDFIGJtT YTF SDRFZLGM IJNFI ; DFZE ; gDFG SZJFDFVFEJ[KP X(fI6S ; \YFDF56 SDRFZLVMDF8[:8F0~D TYF VFZFD VG[; UJOGF ; FWGM TYF ZDTUDTGF ; FWGM J; FJJFDF VFjIF KP SDRFZLVMG]5MJ0g0 00 SF5JFDFVFEJ[KP

sZf XFITUFD IGDF6 D0/ 4 T6KF ov

SDRFZLVMGF VFZMLI GL VG[ZCP6GL ;]JWFVMM ; \YFV[SZL KP ; \YFDF]SFD SZTF SDRFZLVMG[5ZTL ; UJOM VF5JFDFVFEJ[KP SDRFZLVMGF 5UJF; VG[10<0JS"DF8[: \YFV[5MFFGF JFCG J; fjIF KP SDRFZLVMGF ; B]NBGF 5; U[: RF, SMSDRFZLIG[5ZM8SM VF5[KP ID+EFJ ZFBLG[SDRFZL ; FY[SFD SZJFDFVFEJ[KP ; \YFDF8]A, BZXL GYL 56 UFNL TSLIF VG[-F/LIF KP ; \YF4 UFWL IJRFZG[JZ], L KP VB, [; \YFGF SDRFZLVMG[B]NLGF S5OF VF5[KP SFDGF :Y/[AFUvAULRM 5F6LGL ;]JWF SZJFDFVFEJL KP

H]A; Z TF, [SDF \ov

s#f IJSF; ; \YF s; [8Z OMZ 0U, 5D[8 f4 H]A; Z ov

5HFS<I F64 ; DFHS<I F6GL ; FY[; FY[SDRFZL S<I F6GL ; JFVM 56 ; \YF SZ[KP
; \YF 5MTFGF SDRFZLVNG[DCTJGL ID<ST DFG[KP TPG[VMDL; SFD TYF OL<OJS"DF8[JFCGGI
; UJ0 ; \YFV[VF5L KP

VF p5ZFT SDRFZLGL VFZMLI GL ; JWVFMDf8[56 ; \YFV[5G, OMS8ZMZFB, F KP
SDRFZLGL VFHYS H~ZLI FTM DF8[JUZ jI FHGL S[VMKF jI FHGL , MG 56 VF5[KP SFI "DF8[
VMDL; K[HDF\5ZTF 5DF6Df0IGRZ KP JMBZS, Z VG[Vgl ; JWVFVMP EL SZJDF\ VFJL KP
s\$F VlhJXG CID s5FN[XS AF/ ; Z1F6 D0/f 4 HVA; Z ov

VF ; \YF TGF SDRFZLVNG[5UFZ p5ZFT TCJFZ V[, Fpg; 4 SDRFZL VG[TGF SBJAGF
; eIM; FY[pt; J pHJ6L SZ[KP VF p5ZFT TCJFZ S[IJXDF INJ; MFA; DC EIMHG ZFB[KP
INJF/LV[AMG; VF5[KP TYF J5FZLVMTZOYL D/, DL9F. VMVG[08FSOFVMSDRFZLG[VF5[
KP SDRFZLGF ; B0NBJGF 5; UMDFA ; \YF EFUINFZ AG[KP
JFUZF TF, JDFD \ov
s5f zIDS IJSF; ; \YFG 4JFUZF ov

VFzD XF/F4 VF. P8LPVF. TYF ; DFH VG[UFD IJSF; GF SFI MSZTL VF ; \YF TGF
SDRFZLVNG[ZC9F6GL ; JWVF VF5[KP VFzD XF/FGF SDRFZLVNG[EIMHGGL ; JWVF 56 VF5[
KP ZC9F6GF :Y/[IJH/L4 5F6L 4 AFY~D4 ; DF; GL jI J:YF SZ[, KP TYF ; \YFGF
SDRFZLVNGF AF/SM VG[; UFG[5MTFGL ; \YDF\ H DOT IX1F6 VF5[KP TYF SDRFZLGF
VFZMLI DF8[5G, OMS8Z VG[IJh18LU OMS8Z KP TCJFZMFA ZHF TYF INJF/L HJF DMF
TCJFZMFA AMG; 56 VF5[KP SDRFZLVNGF ZC9F6GF DSFGG) IMI ; DI [ZUZMJFG VG[
DZFDT ; \YF SZFJ[KP

s&f UJHZFT ZMHUFZ DFUNXS IX1F6 ; IDITv sUMD; L; f4JFUZF ov

VF ; \YDF\ACFZGF SM IJXDF SDRFZL GYLP 56 IO<O JS" S[DMF SFI SDM DF8[H[
CUFDL WMZ6[:8F0 ZFBJDF\VFJ[KP T[HMNZGF :Y/[SFDULZL SZTF CM TMZC9F64 EIMHG
JUJZGL ; J, TM; \YF VF5[KP

&P5P\$ SFDULZL DkIF SG 5wWIT ov

IGWFZLT wI [M SB, [VX[1; wW YIF VGF VFWFZ[SFDULZL DkIFSG YFI KP WWFSLI
VSD CM TMGOMSB, MYIMVG[JRF6 SB,]YI]VGF VFWFZ[SFDULZLG]DkIFSG YFI KP J/L
WWFSLI VSD DF8[5DF6LSZ6 VG[SFDULZLGF WMZ6MGSSL SZJF ; Z/ K[HI FZ[:JtrKS ; JF
; \YFVINGL SFDULZLGF WMZ6MGSSL SZJF DkIS, KP J/L GSSL YFI TMTG]5DF6LSZ6 DkIS,

KP VFD KTA; \YFGL SFDULZLGF , LW[; DFHGF HLJGWMZ6 GL U6JtTFDASJMOZS YI MVJGF VFWFZ[SFDULZLGMDF5NO GSSL SZL XSFI KP KTA V[SM RIBS; VSDDAF5J]VXS I GCL TMDKSI, KP KTF; \YF H[1F+DA SFD SZ[KP TPA TGM; C I MU SB, MK[TGF VFWFZ[SFDULZL GSSL SZL XSFI KP J/L; \YFGF wI I M VITIJXF/ VG[, FAFUF/FGF CM KP SDRFZLVMGL SFDULZL 56 IJLW 5SFZGL CM KP VFD KTA GDGF 5; NULGF :JrKS ; JF; U9GMGL SFDULZL VG[TGF DkI FSGGL IJUTMGLR[5DF6]KP

VFDIM TF, SFDF \ov

s! f zl; ZEF6; FJHIGS S/J6L D0/4; ZEF6 ov

VF XqFI6S; \YFVMR, FJT] D0/ KP VG[AWF SDRFZLVM XqFI6S SFI M VG[IX1F6; FY[HMDFI[, JCLJ8L SFI MSZ[KP SDRFZLVMGL SFDULZLGMDF5NO VCIV F; Z/ KP NZS JUGF S[IJQFI GF 5IZ6FDM5ZYL; \YFGL SFDULZLGMbIF, VEJL XS[KP TDFV bff; SZLG[WMZ6 ! _ VG[! Z 4 VF. P8LPVF. P TYF SM, HGF IJLW JUMGF 5IZ6FDMGF VFWFZ[; \YF VG[TGF SDRFZLGF SFI MGmbIF, VEJ[KP Kk, F 5FR JQGF IJLW JUMGF 5IZ6FDMGLR[D]HA KP

SM8S v&P(

!))5v)& YL!))vZ___; JMLGF; \YFGF DCTJGF JUMG] \5IZ6FD

JQF	WMZ6! _			WMZ6 ! Z			8LPJFI ALPV[8LPJFI PALPSMD		
	5ZL1FF DA APF	5F;	5IZ6FD	5ZL1FF DA APF	5F;	5IZ6FD	5ZL1FF DA APF	5F;	5IZ6FD	5ZL1FF DA APF	5F;	5IZ6FD
1995/96	26	17	59.49	46	20	43.47	-	-	-	-	-	-
1996/96	120	31	25.83	71	33	46.48	24	24	100	-	-	-
1997/98	120	17	14.17	21	9	42.85	46	42	91	21	21	100
1998/99	116	46	39.65	37	31	83.78	35	20	57.14	3	-	-
1999/2000	118	53	44.91	48	29	60.42	68	40	58.82	46	25	54.34

VF p5ZFT IJLW :YFIGS 5ZL1FFVM VG[IX1F6]TZ 5JItTVMHJL S[IJS DCM; J 4 OLAB4 JSTtJ :5WF4 IR+S, F4; ULT JUZDA; \YFGF AF/SMGF NBFJ VG[5IZ6FDGF VFWFZ[56 DkI FSG YFI KP HG !))\$ DASM, HGL :YF5GF Y. CM !))5v)& DA8LPJFI PALPV[VG(!))&v) * DA8LPJFI PALPSMDGF JUMX~ YIF G CTFP VF p5ZFT TF, SF S1FFVq IH<, F S1FFV[VG[ZFHI :TZ[XF/F VG[SM, HGF IJLW IJnFYLVINGF NBFJ 5X\ GLI ZC I MK[H[TI IJQFI GF 5IZ6FDM ANDGL VG[I]GJI; 8L 5ZL1FFGF 5IZ6FDM SZTF VMKF CM TGF IJXQF JUM R, FJJFDA VEFJ[KP

sZF XFITUFD IGDf% D0/ v T6KF ov

; \YFGMpNX UFD :JZFH4 UFDIJSF; GL 5FI FGL ; JWfVMpEL SZJL4 SNZTL 5SM5DA
 ; CI MJ4 TNZ:T ; DFHGL ZRGF 4 IX1F64VFZMLI JUZ[1F+[SFD SZ[KP HNFvHNF UFDMDA
 UFD:JZFH ; IDITGL ZRGF SZL 4 5NDF6 IGJFZ64 ; IDITGL ZRGF4 B[TL VG[UM5F, G 1F+[S10F
 SgNM ; FWG ; CFI IJTZ64 S10F IJ7FG SgN :JZMHUFZL DF8[I; , F. DXLG4 ; YFZLSFDGF
 VMHFZM , CFZLSFDGF VMHFZM CFY, FZL4 TYF ; DFH; JF 1F+[UZD S50F 4 WFA/F IJTZ64
 ; J NL5 JUZG IJTZ6 SZ[KP VF p5ZFT IJRFZv 5RFZ 1F+F4 AF, JFOL4 ZFCT NZ[
 4V[P8LP5F; 4 ; FICtI IJTZ64 ZF08E TCJFZMGL pHJ6L4 ; 0F; vD]TZOL AFWSFD JUZ[
 SFDULZL SZ[KP TYF VFZMLI 4 UFD; OF. VG[:JrKTFGF SFDMSZ[KP ; \YF NZ J0F[IJSF; GF
 , 11 FSMGSSL SZ[K[VG[T[5DF6[5JtTVMG] VFI MHG SZ[KP AHBDFA IJLW 5JtTVMVG[
 TGL 5FK/ YGFZ BRGMVNFH D\$[KP

HYA; Z TF, SFDF \ov

s#f IJSF; s; J8Z OMZ OJ, 5Dj8f4 HIA; Z ov

; U9G wJFZF UFD IJSF; 4 TYF ; FDFHLS VG[VFIYS IJSF; GA; ICIFZM 5J tGM DF8[
 ; U9GM AGFJ[KP H~ZLIFTJF/F UFD0FVMDA ART D0/4 ZMHUFZ D0/4 IWZF6 D0/4
 EHGD0/4 DIC, F D0/4 5F50 pnMU TYF IJLW WWF4 ZMHUFZJF/F IJSMGF D0/GF , 11 FSM
 GSSL SZ[KP VG[T[5DF6[SFDULZL SZ[KP UFDIJSF; VG[; DFHIJSF; GF HNFvHNF SFI MDA
 SB, L 5JIT Y. KJ VGf DF5NOM5DF6[; ZBFD6LDA SZJFDA VFJ[KP ; \YF NZ J0F[VMKFDA
 VMKF 5_ D0/M4JNBZXD SFI SPDM4 IX1F6 VFZMLI VG[UZLAL IGJFZ6GF SFI SPDMVG[, 11 FSM
 GSSL SZ[KP VG[T[5DF6[SFDULZL SZ[KP

s\$f VmbhJXG CND s5fN[XS AF/ ; Z1F6 D0/f4 HIA; Z ov

VF ; \YF NZ J0F[JWDF JW] Z5 AF/SNG[5JX VF5[KP TDGF IX1F64 VFZMLI VG[
 HLJGWNZ6GL UJtTTFGF VFWFZ[; \YFGL 5JtTG] DkIFSG YFI KP VF p5ZFT AF/SNG[
 HLJGWOTZ VG[:JZMHUFZL DF8[56 T] FZ SZJFGM ; \YFGM C[T] KP SB, F AF/SM 5F; YIF4
 VFU/ VeIF; DF8[DNS<IF TYF SB, F AF/SM :JZMHUFZ S[GMSZLDA YF/[50IF TGF VFWFZ
 DkIFSG YFI KP

JFUZF TF, SFDF \

s5f zIDS IJSF; ; \YFG 4JFUZF ov

A1FL5RGL VFzDXE/F 4 VF. P8LPVF. TYF ; \SFZSgNM DIC, F ; XISTSZ6 TYF
 ; DFHIJSF; VG[UFDIJSF; GL 5JtTVMGF , 11 FSMGSSL SZ[KP VG[T[5DF6[5JtTVMVG[

VD, LSZ6GL SFDULZL SZ[KP NZ JQFVfzD XE/F VG[VF. P8LPVF. PGF IJnFYLVINGF 5IZ6FDM TYF DIC, F ; XISTSZ64 ; \SFZSjN|JMBZXP SFI SPMJUJZGF 5IZ6FDM5ZYL DkI FSG YFI KP s&f UJHZFT ZMHUFZ DFUNXS IX1F6 ; IDIT s U|D; L; f 4JFUZF ov

AZMHUFZING| IX1F6 4DFUNXG VG[TF, LD p5ZFT :JZMHUFZ Sjn|NGL :YF5GF VG[; CFI GL SFDULZL Sß, L Y. VG[Sß, L AFSL K[TGL DFICTL EJUL SZ[KP VFIJS VG[Ufg8GF VFWFZ[5UttVMS. S. SZJL 4 Sß, L SZJL V[GSSL SZLG[T[5DF6[SFDULZL SZ[KP &P5P5 TF, LD VG[IJSF;

DFGJ; 5ItT ; RF, GG\DCtJG\SFI "TF, LD VG[IJSF; G\KP 8ßGM, MHL ; DFHGF DkI M VG[IJRFZM J\ JSZ6GF bIF, MDA; TT 5IZJTG YT]ZC[KP 7FG4 5wWITVM4I; wWFTM VG[IGI DMDA56 VFD}, 5IZJTG VfiI\K[VDFN SM%aßZ VG[. g8ZGßGF SFZ6[; RF, G X\ LDA 56 5IZJTG VfiI] KP VF DF8[WWFSLI VßDM VG[; \YFVM TF, LD VG[IJSF; SFI SPM V5GFJ[KP AFZF IJEFUGL :JtrKS ; \YFVMGLR[DHAGF TF, LD VG[IJSF; SFI SPM SZ[KP VFDIM TF, ßFDF \ov

s! f zL ; ZEF6 ; FJHIGS S/J6L D0/4 ; ZEF6 ov

zL ; ZEF6 ; FJHIGS S/J6L D0/4 ; ZEF6 TGF SDRFZLVM DF8[IXIAZ4 ; ZSFZGF SDI MJL Uj6JtTF ; WfZ6F SFI SPM VMZLVj8XG VG[ZLOXZ SMF4 X1FI6S 5UJF; JUZDA ; \YFDASDRFZLVM EFU , [KP VF p5ZFT IGJF; L TF, LD DF8[56 ; \YFGF SDRFZLVING[DMS, [KP ; \YFGF SDRFZLVM VeIf; SP ; ZRGF SIDI84 5ZL1FF ; IDIT 4 IX:T ; IDIT4 Uj6JtTF ; WfZ6F ; IDIT JUZDA EFU , [K[SM, HGF VwI F5SM DF8[-UM9L^ VwI F5SM]VeIf; JTY R, FJ[K[HDA SM, HGF VwI F5SM 5MTFGF IJOFI YL VgI MG[5IZIRT SZ[KP TFH[TZDA; \yffDA SM%aßZ J; FJJFDFVfiI F KP NZß SDRFZLVING[SM%aßZ IX1F6YL 5IZIRT SZJFDFVFI[KP sZf XfTUJfD IGDF6 D0/ 4 T6Kf ov

UfD:JZFH VG[UfDIJSF; GF SFI MYL SDRFZLVING[5IZIRT SZJF ; \YF VG[SDRFZLVING[VgI ; \YFDADMS, [KP HNFvHNF TH7MG[AM, FJL RRF"; EFVMZFB[KP 5] GMTZL UMjJ[K[VG[BF; ; |DGfZ S[JUMDA; \YFGF SDRFZLVING[DMS, [KP ; ZSFZL I MHGFVINGL HF6SFZL VG[VD, LSZ6GL SFDULZL DF8[TF, LD SFI SPM DA DMS, [KP TYF ; DFHGF H~ZLI FTJF/F JUMDF8[IXIAZ 4 Sß5 JUZ[ZFB[KP

HYA}; Z TF, ßFDF \ov

s#f IJSF; ; \Yf s; j8Z OMZ Oj, 5Dj8f HIA}; Z4 ov

IJSF; ; \Yf s; j8Z OMZ Oj, 5Dj8f HIA}; Z TGF SDRFZLVINGF 7FG4 SFx<I VG[VFIJOTDFJWFZMYFI T[DF8[IJIJW S; NBLVING[VFI MHG SZ[KP J/L SDRFZLVMDF8[SFDULZLGF

WVZ6MDF8[CZLOF. G]VFI MHG SZ[KP J/L IXIAZ VG[; [DGFZDA TGF SDRFZLVMG[DMS, [KP
; DFHIJSF; GF IJLJW 5] GMG[, UTF SFI SPM SZ[K[VG[TH7MG[AM, FJL jI FbI FG UMDJ[KP
HYL SDRFZLVMSIZIRT YFI KP SDRFZLVMG[SMM% BZ IX1F6YL 5IZIRT SZJFDFVFEJ[KP
s\$f VlhJXG CMD s5fN]XS AF/ ; Z1F6 D0/f4 HA]; Z ov

VlhJXG CMD 4HA]; Z TGF SDRFZLGL U6JtTF VG[SFI 1FDTF DF8]; TT 5]I tGXL,
KP ; ZSFZL I MHGF C9/ 56 TF, LD JUM R, FJJFDF VFEJ[KP AF/SMGF IX1F64VFM I VG[
VgI SFDULZL DF8[TF, LD VF5JFDFVFEJ[KP 7FG4 SFX<I VG[VEJOTDFJWFZMYTF SDRFZLG[
. HFOF 5UFZ JWFZMVG[A-TLGF , FEMVF5JFDFVFEJ[KP

JFUZF TF, SDFD lov

s5f zIDS IJSF; ; \YFG 4JFUZF ov

; \YFG[5MTFG]H TF, LD S5N] KP HDA SDRFZLVMSX(1F6S 4JCLJ8L VG[5]H58 WOTZ
VG[VD, LSZ6GL SFDULZL SZJFDF VFEJ[KP VF p5ZFT ; \YFG SDRFZLVMG[VgI IJS; LT
VG[U6JtTFJF/L VgI ; \YFVMDA DMS, JFDFVFEJ[KP DF+ SFU/ 5Z H TF, LD SFI SPMYTF
GYL 5ZT] JF:TIJS ZLT[TGF VD, LSZ6 wJZF U6JtTF ; JWFZ6FGL SFDULZL YFI KP TF, LD
5FD], 4 VG[EJ , LW], VG[SX/ SDRFZLVMA-T14 5UFZ 4 JWFZGF , FEMVF5JFDFVFEJ[KP
s&f UHZFT ZMHUFZ DFUNXS IX1F6 ; IDIT sUMD; L; f4 JFUZF ov

UHZFT ZMHUFZ DFUNXS IX1F6 ; IDIT sUMD; L; f4 JFUZGF ; RF, SM5MT[H TF, LD
VG[IX1F6GF JUM R, FJ[K[H[V8Z5GLI NZXL5 0J, 5D8G[DctJ VF5[KP

; \YF ; RF, SM ; ZSFZL I MHGF C9/ TF, LD SFI SPM 56 SZ[KP VFH[HDFGGL 5JIT
; FY[:J{rKS ; JF ; U9GM 56 5FK/ ZCL GF HFI T[DF8[TF, LD VG[IJSF; GF SFI SPM; TT
R, FJJFDF VFEJ[KP VFH[:J{rKS ; \YFVMG]SFI 1F+ 56 IJXF/ AgI] KP ; ZSFZ4 ; DFH VG[
VgI ; AIWT , MSM 56 ; TT VJ, MSG SZTF CM KP H[; \YFVM HDFGGL H~ZLI FT 5DF6[
TGL 5JtTVMM VG[DF/BFDF 5IZJTG GCL SZ[V[; \YFVMG], FA]VI:TtJ GCL CM V[AFAT
:508 KP VFH[SMM% BZ VG[. g8ZGBGF DfwI DYI ALHF NXINGL :J{rKS ; \YFVM TDGL
5JtTVMM jI J:YFT+G] DF/B] ; RF, G4 ; DFH VG[NX IJSF; DAF OF/M VF AW] ; Z/TFYL
; DHL XSFI VJL DFICTLVMp5, aW CM KP J/L EFZTDARMS; INXFDA DctJGL SFDULZL
SZTL ; \YFVMG[IJNXL ; \YFVM VG[IJNXL ; ZSFZMYF EFZT ; ZSFZ 56 DNN SZ[KP , MSM
56 NFG VF5[K[VF DF8[TGF SDRFZLVMSX/ VG[EJL VG[TF, LD AWF CMF BJA H~ZL KP
&P& AFZF IJEFUDA:J{rKS ; JF ; U9GMDADFGJ; 5ItT ; RF, GG

VeIF; Gf 5IZ6FDMov

UHZFT ZFHI GF E~R IH<, FGF AFZF IJEFU VG\$ 1ff+ SFD SZTL , UEU 5___ YL
 JW]:J{rKS ; \YFVMK[HDFAWFIDS4 ; FDFHS 4 ; F:SITS4 X{FI6S TYF VFZMI VG[5IFJZ6
 HF/J6L 1ff+[SFD SZTL ; \YFVMDpI KP VFTZZF08E S1FFV[ZPSM 4 VDGf:8L . g8ZGXG, 4
 EFZTDAZFDS06 IDXG4 IB:TL IDXGZLVMUJHZFTDA ; pF4 pgGIT JUZ[bI FIT5f%T :J{rKS
 ; \YFVM KP TPG} ; RF, G VG[SFDULZL VFM]GS -A[YFI KP VFJL ; \YFVMDA DFGJ ; 5IT
 SX/4 VG[EJL4 TF, LDAwW4 ; HGfDS XISTJF/L CM KP AFZF IJEFUGL :J{rKS ; \YFVMDA
 56 DFGJ ; 5ItT 5ZTF 5DF6DA KP VFD KTAH~ZLI FT VG[SFI "SX/TFJF/F SDRFZLVMG}
 5DF6 VMK}KP 5 ; NULGF :J{rKS ; pF ; U9GMDA DFGJ ; 5ItT ; RF, GGF VeIF ; GF 5IZ6FDM
 GLR[D]HA HMJF D/[KP

s! f IX1F6G}VMK}5DF6 ov AFZF IJEFUDACH]VFH[56 Z5@ YL JW] , MSMIGZ1FZ KP J/L HI
 ; F1FZ K[T[GMSZL VG[5MFFGF WWF jI J ; FI G[JWFZ[5 ; N SZ[KP :J{rKS ; pF ; U9GMDA prR
 VeIF ; D/J} TYF SFINFVM VG[; RF, GGF I ; wWFTM VG[IGITIGI DMGL HF6SFZLJF/F
 SDRFZLVMG}H~Z JWFZ[50[KP W6L :J{rKS ; \YFVMGF SDRFZLVM prR IX1F6 D/J} CMTF
 GYIP

szf SFI "IJEFULSZ6 YI} }GYL ov :J{rKS ; pF ; U9GM VG\$ SFI MSZ[KP TPGf wI } M VG[
 5pItTVMVp, F AWF IJXF/ CM K[S[NZ\$ SFI "DF8IG06FT SDRFZL ZFBJMD}S} L AGL HFI
 KP VFIYS ZLT[56 5MFFI TD CMTF GYIP SFI IJEFUL GCL YI} } CMTFGF SFZ6[
 SFI IJIX08LSZ6GF , FEM D/TF GYIP 5IZ6FD[W6LJFZ SFI GL U}JtTF 56 H/JFTL GYIP
 SDRFZLVM 5Z SFDG}EFZ6 JWFZ[50T]Y. HFI KP 5IZ6FD[wI } I ; lwWDA56 V0R6 pEL
 YFI KP

s#f VMK}J/TZ VG[J]TG ov :J{rKS ; pF ; U9GNG}SFI " ; DFH ; pF VG[5ZM5SFZG}KP TDF
 SFD JWFZ[VG[VFIYS J/TZ S[J]TG VMK} CM KP TGL ; ZBFD6LDA GMSZLDA S[WWF
 jI J ; FI DA JWFZ[J/TZ D/[KP DFGI ; S4 ; TMD4 VFGM4 ; pFEFJGF V[V\$ V, U JFT KP
 I }SM ; FC} ; SM4AF}wWSM VG[DCGT] , MSM VFJF SFI DA HMDFTF GYIP 5IZ6FD[TPGL SX/TF
 VG[VFJOTGM, FE ; DFHG[D/TM GYIP

s\$f TF, LDGM VEFJ ov WWFSLI V\$DM VG[; ZSFZL S[BFGUL GMSZLDA HD ; tTF4 OZHM VG[
 SFI MGL :508 JCR6L YI} L CM KP Vp} W6F :J{rKS ; pF ; U9GMDA HMJF D/T} GYIP
 5IZ6FD[TF, LD S[5]X1F6 SFI "56 AZFAZ Y. XS[GICP SDRFZLVM SIF SFI DASX/ GYL VG[
 TPG[S]L TF, LD VF5JFGL KP VGL BAZ 50TL GYL J/L IX1F6GF VEFJ[TF, LD SFI SPM ; 0/
 YTF GYIP

s5f , FUJU VG[; UFJFN ov W6F :J{rKS ;]F ; U9GMD\SDRFZLVINGL IGD6B , FI SFT VG[
VFJOT SZTF ; UFJFN VG[, FUJUG[5fWfgl VF5JFDF\ VFJ[KP 5IZ6FD[, FI S pDNJFZM
; DFH ;]Fgf pDNF SFI MDF8[VFJTF GYL VG[; RF, SMGF ; UFVM VG[VM/BLTFVMG[IGD6B
VF5JFDF\ VFJ[KP VG[HM VFJF SDRFZLDA SFX<I VG[VFJOTGM VEFJ CM TMTGL V; Z
; \YFGL SFI 1FDTF 5Z YFI KP

s&f IGQ6FT SDRFZLVINGM VEFJ ov ; DFH;]F VG[UfDIJSF; GM prR VeIf; D/JJ,
SDRFZLVIM; ZSFZL GMSZL S[DMBL S5GLVINGF ; FDFHLS HJFANFZL IJEFUDFNGMSZIGJWFZ[5; N
SZ[K[VB,] :J{rKS ;]F ; \YFVINGF SFI M VG[; RF, GGL BF; TF, LD D/JJ, VG[IXI1FT
SDRFZLVINGL ;]FGM, FE :J{rKS ; \YFVING[D/TMGYLP

s*f :YFIGS , MSIG\JR!J ov :J{rKS ;]F ; U9GING; RF, S D0/ :YFIGS , MSIG\VYJF VDS
HYGF , MSIG\CM KP VB, [W6LJFZ SDRFZLVIM5Z TDGMH 5JEJ HMF D/[KP J/L :J{rKS
;]F ; \YFVINGF SDRFZLVINGL GMSZGL ; , FDTL4 SFDGL 5IZI:YIT JUZ[VUJG 5] GM 56
DctJGMEFU EHJ[KP ; RF, G VG[JCLJ8DAFDPFZXFCL VG[VF5B)XFCL HMF D/[K[HGF
SFZ6[SDRFZLVIM:JT+ Y. G[SFD SZL XSTF GYLP

s(f VMKM, MS ; CSFZ ov :J{rKS ;]F ; \YFVING)VFH[NXDA)A DctJ KP 56 ; DFHGMVBS
JU"TGm:JLSEZ SZTMGYLP T[NX VG[; DFH IJSF; DF8; ZSFZ 5Z VFWFZLT KP , MS ; CSFZGF
VEFJ[SDRFZLVING[SFD SZJFDFW6L DkS], LVINGM; FDGMSZJM50[KP

s)f ; ZSFZL NB, ULZL ov W6L :J{rKS ; \YFVING[TDGL :JT+ VFJS GYLP VFJS DF8; ZSFZL
Ufg8 VG[, MSIGL DNN 5ZVFWFZ ZFB[KP ; ZSFZL Ufg8DA IJ, A4 ; ZSFZL SDRFZLVINGL
VD, NFZ XFCL4 E)8FRFZ VG[, FR~xJTGF SFZ6[:J{rKS ; \YFDF GF6FSLI T+L ZC[KP
5IZ6FD[TGf SDRFZLVING[; DI ; Z J[FG RBJL XSFT] GYL HGL V; Z :JEFIJS ZLT[H
SDRFZLVINGL SFI 1FDTF 5Z 50[KP

s! _f HJFANFZLGM VEFJ ov :J{rKS ; \YFVINGF SDRFZLVIM ; DFH;]F VG[UfDIJSF; GL
DctJGL 5)itT ; FY[; S/FI, F CMJF KTF WWFSLI VSDGF SDRFZLVINGL HD TDGL
HJFANFZLGL :5Q8TF YI, L HMF D/TL GYLP

&P* ; DF5G ov

; DFHGF ; JFUL IJSF; DF8[TYF VFIYS IJSF; GL 5FI FGL H~ZLI FTMDA :J{rKS ;]F
; \YFGM VG[TGf SDRFZLVINGM OF/M VDkI KP TGL VJU6GF Y. XS[GCL 56 CH] I MUI
TF, LD SFI SPM IXI1FTM VG[AF\WWSINGL EFULNFZL4 , MS; CSFZ4 5DFI6STF JWFZLG[; ZSFZL
NB, ULZL 5Z VSX H~ZL KP :J{rKS ;]F ; U9GINGF SDRFZLVIMDctJGL SFDULZL SZL ZC I F

KP IX1F64 VFZMUI 4 5I FJZ6 ; Z1FF TYF ; DFH VG[UFDIJSF; GL DCtJGL 5JItTVM ; ZSFZ
 VG[; DFHG[; FY[ZFBIG[VF ; \YFVMSZ[KP E~R IH<, FDXI(FI6S ; \YFVM WFIDS ; \YFVM
 4 VFZMUI GL ; \YFVM4 ; DFH VG[UFDIJSF; GL ; \YFVM IGZFIzTMVG[UZLAMDF8[SF8 SZTL
 ; \YFVMGF SDRFZLVM; FRF ; DFH; [JS4 SD9 VG[ZF08=IGDF'6GF WOJ[F KP

SM 56 VSD4 ; \YF 4 ; DFH S[ZF08GL 5JITDA 5FI FG\ 5IZA/ TGf SDRFZLVM KP
 IJ`JGF HNFvHNF N\INGL VFIYS ; 5F8LDA\T0FJTG\SFZ6 DFGJ; 5ItT KP :J{rKS ; \YFVMDA
 VMKFD\VMKF BR\ VMKF GF6FSLI VG[EF[TS ; FWGMGF p5I MUYL DCtTD wI [I M I; wW SZJF
 CM TM I M I 5SFZGL DFGJ; 5ItTGL H~Z 50X[HP VF DF8[:J{rKS ; \YFVMGF SDRFZLVINGL
 EZTL4 5; NUL4 IGD6S4 TF, LD 4 A-TL4 AN, IGL I M I ; RF, SLI IGTL p5ZFT ; DFH ; [FGL
 EFJGF4 5ZM5SFZ4 NI FEFJ JUZ[U]6MJF/F SDRFZLVINGL H~Z 50XP

; NE"GMW ov

s! f 15p8LPHpZF6F VG[VgI Mv JFI6HI ; Rf, G 4ALPV{ PXFC 5\$FXG v N; DL VFJItT

sZf VHG

s#f VHG

5S26 G P *

:J{rKS ; [F ; U9GMVG[:YFIGS VYT \+

*P! 5[:TFJGF

*PZ AFZF IJEFUG[:YFIGS VYT\+

*P# AFZF IJEFUGF :J{rKS ; [F ; U9GMGL VYT\+ 5Z
V; Z

*P#P! UFDL6 IJSF;

*P#PZ IX1F6

*P#P# SIQF

*P#P\$ 5XBF, G

*P#P5 ZMHUFZ, 1FL 5p1tTVM

*P#P& DIC, F ZMHUFZL

P#P Dt: I pnMU

*P#P(DFGJ; 5ItT IJSF;

*P#P) VFZM I IJQF I S ; JWFVMM

*P#P! _ JBFZ VG[JFI6HI

*P#P! ! 5I FJZ6 HF/J6L

*P#P! Z UFCS ; Z1FF

*P#P! # ZMHUFZL ; HG

*P#P! \$ NFG VG[: BEJT

*P#P! 5 ; ZSFZL I MHGFVING\VD, LSZ6

*P#P! & VgI SFDULZL

*P\$:YFIGS VYT\+GF IJSF; GL GJL TSM

*P5 AFZF IJEFUGF :J{rKS ; [F ; U9GMGL :YFIGS
VYT\+ 5Z V; ZGF VeIF; GF 5IZ6FDM

*P& ; DF5G

5ŞZ6 G P *

:J{rKS ; ŶF ; U9GMVG[:YFIGS VYT †

*P! 5]:TFJGF ov

E~R IH<, FGM AFZF IJEFU NZLIF. SFØF IJ:TFZ KP HI A DMBFEFUGL HDLG NZLIF. BFZFXJF/L KP B[TL JZ; FN 5Z VFWFZLT KP pnMUM , W]pnMUNG}5P6 GCLJT KP , MSMG HLJGWMZ6GMVFWFZ B[TL45X5F, G4 JFCG jI JCFZ4 BFGUL pnMUNG} GMSZL VG[KBS J5FZ 5Z KP J/L IX1F6G}5P6 56 VMK}KP #5@ YL JW], MSMUZLAL ZBF CØ/ HLJ[KP 55@ YL JW] J:TL VFINJF; LVINGL KP GNL4 HU, M S[VgI BGLH ; 5ItT GYIP Z:TFVM4IJH/L VG[; NXFjI JCFZGF ; FWGGM 5ZTM IJSF; YIM GYIP AŞLU VG[JLDFGL ; ŶFVM 56 VMKL KP B[TLGF 5FSMDADbI tJ[HJFZ AFHZL4 Wp\VG[S5F; KP XFSEFHL VG[VgI ZMSOLIF 5FSMDF+ RINDF; FGL KTDFA H XSI KP E~R BFT[BFTZ AGFJJFG}DMB}SFZBFG] UHJZFT GDNF J, L 08L", F. hZ S5GL VG[VŞ, [JZDA HLPVF. POLP; IP VEFJ, F KP AFZF IJEFUDF DF+ GZMUH ZKJ[KP HGL VIGI IDTTFGF SFZ6[, MSM TDFAD; FZOZL SZTF GYIP TF, ŞFNL9 !v! prrFTZ Dfwi IDS XF/F TYF ; ZEF6 VG[HA]; Z BFT[IJGI G VG[JH6HI 5JFCGL SM, HMVFJ, L KP VF p5ZFT ; ZEF64 JFUZF VG[HA]; Z BFT[VF. P8LPVF. P VEFJ, F KP

*PZ E~R IH<, FGF AFZF IJEFUG}VYT† ov

E~R IH<, FGM AFZF IJEFU VFIYS ZLT[5KFT IJ:TFZ KP NZLIF. BFZFXGL V; ZGF , LW[5LJFGF DL9F 5F6LGL VKT KP J/L Z:TF4 IJH/L4 AŞ4 JFCGjI JCFZ VG[; NXF jI JCFZGL VMKL ; UJOGF SFZ6[VF IJ:TFZDA DMBF pnMUM :Y5FIF GYIP HMS[CJ] JFUZF IJ:TFZGF NZLIF. SFØ[5BM, VG[U; GM HyYM D/L VEFJTF VF. P5LP; LPV, P 4U. , 4 VMV[GPHLP; LP 4V; ; FZ4 ALZ, F SM5Z HJL DMBL S5GLVMV[TPGF pnMUNG} :YF5GF SZL KP 5ZT]TDFAVgI 5FTGF VIWSFZLVM VG[SDRFZLVMGF JR".JGF SFZ6[:YFIGS , MSMG[ZMHUFZL AC]H VMKL D/[KP DF8[VF IJ:TFZGF DMBFEFUGF , MSM B[TL 5Z VFWFZLT HLJG HLJ[KP VF p5ZFT DL9FGF VUZM DFK, F 5S0JF4 5X5F, G 4DZWF pKZ HJF WWF jI J; FI DfA , MSM ; S/FI, F KP B[TLGMVFWFZ JZ; FN 5Z CMJFGF SFZ6[W6L VIGI RTTF ZC[K] VŞ JOF"; FZ] HFI TMAHF A[JOF"NŞF/ 50[KP J/L B[TL5NFXNGF VMKFEFJ4 DMWF IAIFZ6M VG[NJFVM4 DHZL BRDFA JWfZMJUZGF , LW[BØ]INGL VFIYS I:YIT BZFA KP

GFGF BDPJMVG[SFDNFZMNPJFGF EFZ CP/ NAFI], F KP IXI1FT AZMHUFZMGM; bIF 56
DNBL KP IX1F6G):TZ 56 XCZINGL ; ZBFD6LDFAW6]GLR]KP :JZMHUFZL VG[WWF pnMU DF8[
DFUNXG VG[; CFI SjnMGYLP B[TLDAH~ZLI FT SZTF JW], MSMZNSFI], F HMJF D/[KP

5X5F, G 1F+[56 WF; RFZFGV VKT4 5X]MGMZMURE/M 5X]GL DFJHT VG[SF/HLGM
VEFJ4 5X5F, GGL I MUI 5wWITGL HF6SFZLGM VEFJ4 JUZGF SFZ6[, MSMG[5ZTL ZMHUFZL
D/TL GYLP

VF IJ:TFZGF W6F , MSMG[ZCP6 DF8[DSFG GYLP . NLZF VEFJ; I MHGF VG[; ZNFZ
VEFJ; I MHGF CP/ ; ZSFZ[DSFGM AGFJL VF% F KP SB, FS , MSM DF8[A[8F. DG] EIMHG 56
D]S], KP ; TT JWTL HTL DMVJFZL4 XFC5FZM VG[HDLGNFZMGF pRF jI FHNZ4 XMF6BMZL
JUZGF , LW[UFD0FGF UZLA , MSMGL I:YIT NI GLI KP

J/L ; FDFHLS NPF6M HJF S[V:5xI TF4 NCH5YF4 INSZL SZTF INSZFG[JWfZ[DctJ4
VWzwwf VG[JCD JUZG] 5DF6 56 JWfZ[HMJF D/[KP UFD0FVMDA]prR JU'GF , MSMG[
5E]J HMJF D/[KP ; ZFX DFYFNL9 VEFJS ~FPZ5__ YL 5__ GL JrR[KP

HU, MVG[GNLVMGYL4 DF+ V5 H GNL VEFJ, L KP HDA56 DF+ RMD; FDAH 5F6L
CMI KP AFSLG ; DI DA 5F6L GYL CMT] 0/M VG[XFSEFHLGL B[TL XSI GYL VG[B[TL
I; JFI GF ALHF pnMUMGMJSF; YI MGYL DF8[AFZF IJEFUG]VY'T+ IJS; LT GYLP

*P# AFZF IJEFUGF :J{rKS ; JF ; U9GMGL SFDULZLGL VY'T+ 5Z

V; ZM0v

E~R IH<, FGF AFZF IJEFUG] VY'T+ B[TL VG[5X5F, G 5Z VFWFZLT KP HDA
IX1F64 VFZMI GL ; \YFVM p5ZFT WFIDS ; \YFVM ; F: SITS VG[S, F ; \YFVM ; DFH; JF
VG[UFD IJSF; GL ; \YFVM SFI ZT KP VFhFNL 5KL TZT H VF56F N\DA VFI MHG wJFZ
VFIYS VG[UFDL6 IJSF; 5Z EFZ D5JFDA VFJIM KP !) 5! YL X~ SZLG[IJW 5RJ0FI
I MHGFVMDA]H]NFvH]NF DctJGF 1F+M5Z EFZ D5JFDA VFJIM KP K, F A[N; SFYL ; ZSFZ[56
; FDFIHS VFIYS IJSF; DF8[:J{rKS ; JF ; U9GMGL 5JItVMG[5M; FCG VF5JFG]X~ S1]KP
:J{rKS ; JF ; U9GMH~ZLI FTJF/F , MSMG[JW]; FZL ZLT[DNN~5 Y. XS[K[V]JFT CJ]; ZSFZ[
56 :JLSFZL KP VF IJ:TFZDASB, IS :J{rKS ; \YFVM VFhFNL 5C, FYL SFI ZT KP zL ; ZEF6
; FJHIGS S/J6L D0/4 ; ZEF6GL :YF5GF VG[X~VFT H], F. v!) \$\$ DfAY. CTIP UFWL
IJRFZG[JZ], F , MSMDA; DFHEFJGF VG[; DFH DF8[S\ S SZL KBJFGL TDgGF HMJF D/TL CTIP
VEFJ ; JFEFJL , MSIM[5MTEGF SFI IJ:TFZMDA :J{rKS ; \YFVM X~ SZLP VF IJ:TFZDAW6F
; JIMI SFI SZMKP VG[SB, FS :JFT^E ; {GSM56 KP SB, FS UFWLHL ; FY[56 ZCI F KP VG[

NFOLSRDA 56 HMDFI F KP ; DFH VG[UFD IJSF; G[, UTF SB, FS DctJGF 5F; FVMDA VF
IJ:TFZGF :J{rKS ; JF ; U9GMGL SFDULZL GLR[D]HA KP

*P#P! UFDL6 IJSF; ov

NXG[VFhFNL 5KL UFD0FVMDA VG[SB, FS TF, SFDA DF/BFUT ; JWfVM HJL S[
JLH/L4 5LJFG\5F6L4 Z:TF 4 ZkJt JFCGjI CFZ4 ; NXf jI JCFZ4 XF/FVM4 CM 5L8, MJUZGM
VEFJ CTM DF/BFUT ; JWfVMpEL SZJFGL HJFANFZL ; ZSFZ[p5FOL 56 GF6FSLI ; FWGMGL
TUL4 ; ZSFZL T+GL IXYL, TF4 AN, FTL HTL ; ZSFZMJUZGF SFZ6[UFD0FVMGL IJSF; GL UIT
W6L WDL ZCIP VFJF JBT[:J{rKS ; JF ; U9GM[UFDL6 IJSF; DF8[; ZSFZ ; FY[EFULNFZL
SZLP :J{rKS OF/M NFG VG[; ZSFZL DNNYL UFDL6 IJSF; GL 5FI FGL ; JWfVMpEL SZLP HDA
DbI tJ[GLR[D]HA KP

sI f Z:TF ov

UFD0FDA DbI Z:TFVM4 XZLVM VG[0/LI FDF UFD 5RFI T4 TF, SF 5RFI T4 IH<, F
UFD IJSF; VHg; L VG[; ZSFZGF DFU" G[DSGF IJEFUGL ; FY[; S, G SZL Z5@ , MSOF/M
pWZfJL Z:TFVM AGFJJFG\ SFD SZ[KP TTP#! q#qZ___ GL 5IZI:YIT DHA IH<, FGF S],
!_#& ISPDLP , AF. GF Z:TFVM 5SL !_Z5 ISPDLP GL , AF. GF Z:TFVM 5FSF OFDZGL
; 5F8LJF/F KP & ISPDLPGM Z:TM Dβ, GM VG[5 ISPDLPGM Z:TM SFRM KP ZFHI WMZL DFUGL
, AF. *5# ISPDLP KP HDA ()) Hβ, F GF/F 4) # GFGF 5], M VG[Z (DMβF 5], MKP SrKGF
SMB[JZYL X~ YTMZFHI WMZL DFU"GR & HA}; Z4 VFDMM4 E~R4 VS, [JZ Y. VM, 5F0 TZ0
HFI KP s! f VFJF Z:TFVMGF AFWSFDDA\EP8FRFZ S[UZZLTLVMG YFI T[DF8[:J{rKS ; \YFVM
, MSHFUITG\ SFD SZ[KP Z:TFVM AGFJJF DF8[HDLG ; 5FNG SZJL4 GF/F AGFJJF4 Z:TFGL
VFH[AFH]J1FMJFJJF JUZ[SFDDA:J{rKS ; \YFVM; ZSFZG[DNN~5 YFI KP XFITUFD IGDf6
D0/4 T6KF4 IJSF; ; \YF VG[zIDS IJSF; ; \YFG VF INXFDA\ SFDULZL SZL ZCL KP

sI I f 5F6L ov

NZS ; HLJ DF8[5F6L V[HLJG 8SFJL ZFBJFG\ DctJG\TtJ KP 5F6LV[NZSGF HLJGGM
VFWFZ KP VF IJ:TFZGL HDLG NZLI F. BFZFXJF/L CM DL9F 5F6LGL TLJ|VKT ZC[KP J/L
VFhMUS VSDMGL :YF5GFGF , LW[5F6LGL TUL VG[5F6LGF 5N]F6GF 5] GMpEF YIF KP VF
DF8[VF IJ:TFZDA\ SFI ZT :J{rKS ; \YFVM VFU/ VFJLP 5F6LGF ; UÇ DF8[GF E]JE"8FSFVM
AGFJJF4 R\$0D AGFJJF4 SJFVM BINJF VG[ZLRFH"SZJF4 5F6LGL 8FSLVM AGFJJL 4 Cj055
DSFJJF 45F6LGL 5F. 5, F. G GFBJL JUZ[SFDULZL ; ZSFZL Ufg8 VG[, MS; CSFZYL SZ[KP
XFITUFD IGDf6 D0/v T6KFGF 5| tGMYL VFDMM TF, SFGF SZJF0F UFD[\$45_4___ , l8ZGL
5F6LGL 8FSL4 UHZFT 5F6L 5ZJ9F AMD" TYF VF. P5LP; LPV, P VG[HLPVP; L, GF VFfYS

; CI MUYL AGFJJFDF VFEJL HGFYL VFDIM VG[JFUZF TF, SFGF ZZ UFDMG[5LJFG] DL9] 5F6L
 D?I P Dwl AFZF 5F6L I MHGF ; FY[VMPVGP HLP; IPGL 5F6LGL I MHGF]; \$, G SZL VF IJ: TFZGF
 , MSMGF 5LJFGF 5F6LGF 5] GM zIDS IJSF; ; \YFG4 JFUZFGF 5] tGMM C, YI FP VF p5ZFT
 B[TI; RF. DF8[5F6LGF ; UJ DF8[B[T, FJOL IJSF; ; \YF VG[zIDS IJSF; ; \YF JFUZF
 AGFJ[KP N\XDFVFXZ[* & YL ! *5 ID, LI G C\$8Z H\, L HDLG 50TZ KP HG[; W\FZF EFZT
 ; ZSFZ[; \$I, T H/: +FJ IJSF; I MHGF AGFJLP T[1F+ [zIDS IJSF; ; \YFG JFUZF VG[IJSF;
 ; \YF H\A; Z SFI ZT KP szf

sI I I f DSG ov

UFD IJSF; GL 5FI FGL H~ZLI FT IX1F64 VFZMI VG[ZCPF6 DF8GF DSGGL KP
 UFD OFGF UZLA W6F , MSM5F; [ZCPF6GF DSG GYLP VF DF8[; ZSFZGL . IqNZF VEFJ; I MHGF
 VG[; ZNFZ VEFJ; I MHGF CP/ zIDS IJSF; ; \YFG JFUZF ~FP# _____qv VG[-FP\$ _____qv
 GL ; ZSFZL ; CFI YL Z_ RMDLPGF 1F+0/DF ZCPF6GF DSGGF AFWSFDGL SFDULZL SZ[KP
 ; \YFGL UJtTEJF/L SFDULZLGL ; ZSFZ[56 5\X F SZL KP s#f XFITUFD IGDF6 D0/
 T6KFV[+6 UFDMDA-S, ZJ^ AF, JFOL X~ SZL TGF DSG AWSFDG] SFD SI] TYF UHZFT
 ZFHI UFD IJSF; ; WGF ; CI MUYL 5___ ; OFX JFUZF VG[VFDIM TF, SFDFRAGFI FP s\$f

*P#PZ IX1F6 ov

VfhfNL 5C[YL ; DFH IJSF; DF8[; FYL 5C[L VG[5FI FGL H~ZLI FT IX1F6 K\ V[CJ]
 :JLSFZFI] KP UFD OFDACH] VFH[56 IGZ1FZTFG] 5DF6 #_ YL 5_@ H\,]pR] KP TG[NZ SZJF
 , UEU TDFD :J[rKS ;]F ; U9GM 5tI 1F S[5ZMF ZLT[IX1F6GL SFDULZL SZL ZC1F KP
 VYT+ D\5IZJTG , FJT] DCTJG] 5IZA/ IX1F6 KP H[N\XMDA IX1F6G] 5DF6 ; FZ] K[T[N\XMGV
 VYT+ 56 ; Dww KP

zL ; ZEF6 ; FJHIGS S/J6L D0/v; ZEF64 AF/DINZYL , . SM H p5ZFT
 VF. P8LPVF. VG[jI FI FD XF/F 56 R, FJ] KP HDA AF/DINZDA JQF" Z___v_! DA 5 (4
 WNZ6 ! YL \$ DA!!) 4 WNZ6 5 YL ! Z DA (! *4 SM HDA & *Z TYF VF. P8LPVF. DA (\$
 AF/SM VeIF; SZTF CTFP IX1F6 DF8[; \YFV[NZ\$ DF8GF V, U DSG4 , F. AZL4 H~ZL CM
 tIF5] MJXF/F4 JSXM54 SM% \BZ ;]8Z AGFJIF KP 5LJFGF 5F6L DF8GL ; UJ0 56 SZL KP

XFITUFD IGDF6 D0/4 T6KF 56 J\WS VG[VJ\WS IX1F6GL SFDULZL SZ[KP HDA#
 UFDMDAS, ZJ AF, JFOL wJFZ !)) (DA#* (AF/SM[IX1F6 D/]I] CTF 5KFT VG[UZLA
 IJnFYLVNG[5]: TSM VG[GIBMG] IJTZ64 IJnFYLVNG[ZFACTNZ]; FIS, IJTZ64 XF/FGF AF/SMGM
 5]F; 4 IJLW XF/FVMDAIGAW :5WF4 IR+:5WF4 IG06FTMwJFZF TF, LD JUZ[SZ] KP TF, SFGL
 5FYIDS XF/FVMDA 5F6LGL 8FSLG] IJTZ6 SZ[KP TYF XF/FGF AF/SMDA N\XEISTGL EFJGF

IJS; [T[DF8[Zf08H TCUFZINGL pHJ6L SZ[KP XF/FVMDAIX1FSM5ZTF 5DF6DFACMTF GYLP VF DF8[JF, L D0/ G[UFD; IDITG]; U9G SZL ; ZSFZDAZHJFT SZL4 HGF 5IZ6FD :J~5 ; ZSFZ[AF, UZJGL IGD6SM SZL KP DwiFCG EIMHGDA Uj6JtTF H/JFI T[DF8[JFUZF TF, SFGL XF/FVMDA NjBZB ZFB[KP UZLA AF/SMG[TYF XF/FVM DwiFCG EIMHG I MHGGL ; CFI S ; FDUj VF5[KP

IJSF; ; \YF4 HIA}; Z 56 VJ[WS IX1F6GL SFDULZL SZ[KP ; \YF HJFvHJNF UFDMDA ; U9GGL SFDULZL SZ[KP VF ; U9GGF IX1FT DF6; M XF/F ; DI 5KL AF/SMG[E6FJ[KP HJFvHJNF UFDMDA AF/IJnf, I X~ SIF"KP VF p5ZFT 5f- IX1F6GF JUMD0/GF ; eI MDF8[R, FJFJDA VFJ[KP W6F UFD0FVMDA; \YF ZFI+ XF/FVM R, FJ[KP HGF , LW[UFDGF , MSMGF IX1F6GF :TZ VG[Uj6JtTF ; WIF"KP ; \YF DFG[KP -IX1FT UFD0]IJSI; T UFD0] P UFDIJSF; DF8[DpI VG[DCtJGL H~ZLI FT IX1F6 KP

VmahJXG CMDv 5FN[XS AF/ ; Z1F6 D0/ 4 HIA}; Z AF/SMGF IX1F6 VG[IGJF; DF8[DCtJGL SFDULZL SZL ZCL KP ; \YFDFZ5 AF/SMG[IX1F6 VF5L ; DFHGF ; FDFgI 5JFCDA , FJJFGM 5JIF; YFI KP ; \YF AF/SMG[IGI IDT XF/FV[DMS, [KP TYF TDGF VeIF; VG[UCSFI DFNjBZB ZFB[KP ; \YFGF AF/SMG[IX1F6GL ; FY[:JZMHUFZL DF8[56 Tq FZ SZJFDA VFJ[KP 5M08S VFCFZ4 IGI IDT S; ZT4 DGMZHG TYF ZDTUDT WJZF TDGF ; JFUL IJSF; GF 5Jl tGM SZ[KP HJYL AF/SM VCLYL ACfZ GLS/L TNZ:T ; DFHZRGFDA DCtJG] I MUNFG SZ[VJMpDNF VFXI KP

zIDS IJSF; ; \YFG 4JFUZF IGZTZ IX1F64 5f- IX1F64 J[WS IX1FS4 IGJF; L XF/F4 KF+f, I M VF. P8LPVF. P JUZDA SFDULZL SZ[KP JFUZF BFT[A1FL5RGL VFzDXE/F KP ; \YFV[JFUZF D\$FD[VF. P8LPVF. PGF DSEGG]AFWSFD ~FP! ZPZ_ , FBGF BR[SI]KP ; \YFGF IZ5M"5DF6[I PVGPOLP5L DFGJ IJSF; VCUF, v !))) DAFH6fjI FG; FZ S, ! *5 N[XMDFYL EFZTGM SPFS ! # (DM KP V[CSLST K[SI EFZTDANZ +6DFYL V\$ jI IST UZLA K[VG[+6DFYL A]jI IST IAGTNZ:T KPsf IGZ1FZTFG]5DF6 EFZTGL !)5! GL S, J:TIGF 5DF6 SZTF JW] KP !))! DAF5pT :+lq 5ZDFGL ; F1FZTFG]5DF6 #)o&\$ CTP ; JIX1FFV[CH]W6] NZG] :J%G] KP !))5 DAF #& IDI, I G KMSZVM VG[\$Z IDI, I G KMSZLVM XF/F KMDLG[E6JDFYL p9L UI F CTF s&f VF C[TG[wI FGDAZFBLG]; \YFG[5KFT VG[UZLA JUGF AF/SM DF8[IX1F6GL ; UJOMSZL KP HDAWMP ! YL * GF IJnfYLVMM VFzDXE/F ~FP! 5P5_ , FBGF BR[DSFG AFWL X~ SZLP VF. P8LPVF. PDA TF, LD , LW, IJnfYLVMG[GMSZL VG[: JZMHUFZL DF8]; \YF DFUNXG VG[; CFI G]SFD SZ[KP HG !))_ YL JFUZFGF VIX1FTMDf8]; F1FZTF VIEIFG GM5fZE SIMKP

UJHZFT ZMHUFZ DFUNXS IX1F6 ; IDIT v UMD; L; UFD0FGF ; JFUL IJSF; DF8[IX1F6 VG[ZMHUFZL D]/E]T H~ZLI FT KP ; \YF ; ZSFZL I MHGFVMDFZ0T[JFUZF BFT[5FYIDS XF/FVMDA SgI FVM DF8[XFRF, I VG[5XFAWZ AFWJFGL SFDULZL SZ[KP : JFDL IJJ\$FGNGF DT[-VF56[V]L S]/J6LGL H~Z K[S[HGF J0[VF56F RFIZ È G]W0TZG]YFI 4 DGGL XISTDA J1wW YFI VG[VF56[:JFJ, \AL AGLV[^ ^ \YF VF I; wWFTGF VFWFZ[IX1F61F]-[SFDULZL SZ[KP ; \YF SMM% BZ IX1F6 DF8[56 SFDULZL SZJF DFU[KP

*P## B[TL ov

EFZT NX B[TL5]WFG NX KP VFH[56 NXDA S], &5@ , MSM B[TL 5Z VFWFZLT KP AFZF IJEFUGF UFD0FVMDA(TM) _@ , MSM B[TL 5Z VFWFZLT KP E~R IH<, FGF AFZF IJEFUGF VYT+DA B[TL DCTJG] 5IZA/ KP B[TLGL ; 0/TF S[5FSG] ; FZ] pt5FNG V\B, [VYT+GL DHA]TF. VG[5FSG] IG00/TFG[VYT+GL GA/F. V[AFAT :508 KP DMBEFUGL HDLG NZLIF. BFZFXJF/L KP YMDL HDLGDFA I5I FT S[I; RF. GL ;]JWF K[VG[W6L AWL HDLG 50TZ KP B[TLDA VFW]GS IAI FZ6M 4 B[TLGL J7FIGS 5wWIT4 B[TVMHFZM VG[8\$8ZGM p5I MJ4 I Mui 5FSG]JFJ[TZ VF AWF IJEFUMDA: JfrKS ;]F ; U9GMVF IJ:TFZDASFI ZT KP s! f XFITUFD IGDF% D0/4 T6KF ov

XFITUFD IGDF% D0/ 4 T6KF NXL IAI FZ64 ; HLJ BFTZ4 B[TVMHFZM B/F ;]F Sgn] C9/ VGFH ; F0 SZJFGF 5BF4 I; RF. Sgn]MYF W6BB ;]F Sgn]MR, FJLG[B]D]TMG[DFUNXG 4 DNN VG[; CFI GL SFDULZL SZ[KP ZZ YL #! D(v !)) (GF INJ; MDA Aui, MZDA-VF. OMD^ ; \YF wJFZF ZFB], 5]X1F6 IXIAZDA\$ B]D]TMG[EFU ,]F DMS<I FP

0/4 0], VG[XFSEFHGL B[TL DF8[-. GZjCL, S, A^ E~R ; FY[; C I MU SZL B]D]TMG[DFUNXG VF5[KP S10FFD]/FDA * UFDGF ! (B]D]TM ; FY[EFU , LWWP TYF B]D]TM IJNXL VG[ZF; FI I6S BFTZMGM p5I MU W8F0[VG[KF6LI] TYF NXLBFTZGM p5I MU JWFZ[H]YL HDLGG] AWFZ6 ;]WZ[VG[5NFXMGL U6JtTF H/JFI T[DF8[; \YF ; HLJB[TLGM 5RFZv5]; FZ SZ[KP -HTG^ wJFZF VFI MHT VIB, UJHZFT ; HLJ B[TL ; D], GDA; \YFGF SFI SZMM[CFHZL VF5IP ; HLJB[TL DF8[; \YF V/; LI F pKZ Sgn] INJ, LBM/G]IJTZ64 VFQFW ZM5F VG[G; ZL JUZ[5]JtTVM SZ[KP -G]TG UFD IJnf5L9^ YJFGF IJnfYLVV VG[IX1FSM ; FY[; HLJB[TL WU] JFTF, F5 UMD]I MCTMP E]JEDFA5F6LGL BFZFX W8F0JF VG[HDLGDf 5F6LGF T/ pRF VFJ[T] DF8[DFGJLI 8\$GM, MHL4 JOMNZF VG[DCFZHF ; I FHLZFU I]GJI; 8L JOMNZFGF IG06FTMGF ; C I MUDA ; J[VG[5]X1F6 SFDULZL SZIP B]D]TMG[; gn]I BFTZ4 , L, M 50JFX4 D<RLU4 HLJTLJF04 B[TT, FJOL4 HLJJ ; JF84 VFQFWO], 4; FJ[5wWIT4 T~RS] IGNXG KF5ZL H]JF 5]I MJM SZL B]D]TMG[; HLJ B[TL TZO wIFG VF5JF ; DHfj I FP ; J";]F ; W 4; JFUL6 UFDL6 IJSF;

D0/4 B0JF ; DFH4 JUZGL ; FY[ZCL ! & HB, L IXIAZMG)UJW UFDMDA VFI MHG SI P -HDF^
(GEDA) ; \YFG ; C I MUYL B0JFNG[A/NGL XIST VMKF J5ZF1 VJF UFOFVMVF%I FP

IJSF; ; \YF HA}; Z UFID6 , MS IJSF; GF SFI MDA B[TLGL ; D1wW VG[p5H JWFZFG[
EFZ VF5[KP UFD0FGF , MSM VftDIGEZ VG[:JDFGL AG[T[DF8[B[TL1Ff+GM IJSF; YFI T[DF8[
; \YF -H/:+FJ IJSF; I MHGf^ C0/ UFDT/FJ4 B[TT, FJOL 4SUFVM ZLRFH" SZJF4 C0055
D0JF4 R00D AFWJF4 5F/F AGFJJF HJL SFDULZL SZ[KP UFD0FGL VFIYS 5J1tTDA B[TL4
5X0F, G4 DFKLDZL VG[, MS0FG)JRF6 D0I KP B[TL DF8[; JN.I BFTZ AGFJJFGL 5J1tTG[
VFIYS 5J1tT TZLS[:JLSFZL VFJS pEL SZL KP ; JN.I BFTZ AGFJJF DF8[; f; eI MzDNFG
SZL ; 54 ; CSFZ VG[; U9GGI EFJGYL SFD SZ[KP ; JN.I BFTZ DF8[Kf6LI) BFTZ4
NLJ, LGMBM4 TDFSGL E0L4 DZWFGI RZS VG[, LD0FGF BM/GL H~Z 50[KP V0 U6TZL D)HA
; JN.I BFTZGL V0 U0 AGFJJF DF8[~FP) 5P5_ GMBR"YFI KP HA}; Z TF, 0FGF & UFDGF
Z(D0/GF , MSM[Z(Z\$ A)UNG)pt5FNG SI)CT]VG[~FP54__4__ YL JWGL VFJS Y. CTIP
; JN.I BFTZ DF8[80GLS, ; CSFZ ; JF ; \YF VF5[KP_s*f

*P#P\$ 5X0F, G ov

E~R IH<, FGF AFZF IJEFUDAVYTv+DA B[TL 5KLG)DctJG)TtJ 5X0F, G KP B[TLGL
; FY[; FY[5X0F, GDA UFD0FGF ! _ YL Z5@ , MSM ; LWF ; S/FI, KP 5X0F, GDA B[TL DF8[
A/N4 NYW/F -Mz HJF S[UF1 4 E0 4 W0F ASZF TYF DZWf pKZ D0I KP 5X)MGL DFJHT VG[
SF/HI ZMHUFZL TM VF5[H KP 56 ; FY[; FY[VYTv+G[56 WAST] ZFB[KP B[TL 5NFXMG)
AHFZDA JRF6 VG[TGf 5Z VFWFZLT pnMUM NYW VG[NYWGL AGFJ8GF pnMUM DCN)VX[
UFD0F 5Z VFWFZLT KP XFTUFD IGDf0 D0/ T6KF UFI VG[E0 GL ; WfZ, L HFTM DF8[
, MSMG[DFUNXG VF5[KP TYF ; ZSFZL I MHGf C0/ UFD0FGF , MSMG[W)W/F -Mz V5FJ[KP 0ZL
OFIDU VG[NY)GL 5Mf61FD EFJMD/[TYF ZMURF/F YL 5X)MGL)D0I]GF YFI T[INXFDA-IJSF;
; \YF^ HA}; Z SFI ZT KP TA, F pEF SZJF ; U9GGF , MSMG[DFUNXG 4 ; , FC VG[; CFI GL
SFDULZL IJSF; ; \YF SZ[KP TYF zIDS IJSF; ; \YFG4 JFUZF 5X0F, G DF8[DFUNXG VG[
; , FC S05 ZFB[KP

*P#P5 ZMHUFZ, 1fL 5J1tTVM0v

J:TLJWFZM V[VF56F NXGL ; fYL JWfZ[H8L, VG[IJSZF/ ; D:IF KP J:TLJWFZFG[
SFZ6[IX1F6GL JTDfG ; UJOM V5ZTL Y. U. KP V5ZTL IX1F6GL ; J)WfVM VG[; ZSFZL
TYF BFGUL GMSZLVMDA DI FNLT ; bI fGM H ; DFJX SZL XSFTM CM P UFD0FDA TYF XCZMDA

AZMHUFZLGL ; D:IF 56 W6L JSZL KP V\$ VNFH5DF6(!) 5! DA## , FB4 !) &! DA*!
 , FB VG(!))! DA5Z5 , FB VG[Z__! DA*_ , FB , MSMA\$FZ CTRs(f AZMHUFZLGF , LW[
 UFDL6 VYT+ GA/] 50[KP ; TT JWTL HTL DMWJFZL VG[HLJGIGJFC TYF J[EJ , 1FL
 BRFVMDAYI , F JWZF VG[HLJGWMZ6GF AN , FJGF SFZ6[UFDHLJG 56 DkS] , LEI]AgI] KP
 VF 1f+; ZEF6 ; FJHIGS S/ J6L D0/ 4; ZEF6 SFZSLN!DFUNXG IXIAZ ZFB[KP TPAFX/F4
 SM, H VG[VF. P8LPVF. PDAIJnFYLVMG[ZMHUFZLGF GJfvGJF 1f+MVU[DFICTL4 HF6SFZL VG[
 DFUNXG VF5[KP

XFTUFD IGDF% D0/ 4T6KfV[:JZMHUFZL DF8[-VAZ RZBF^ SjnGLX~VFT SZLP
 VFDMN VG[JFUZF IJ:TFZGF , MSNG[VMPVGPHP; LP 4 VF. P5LP; LPV, TYF U, HJL DMBL
 S5GLVMDA GMSZL D/[T[DF8; \YF 5| tGXL , KP :JZMHUFZL DF8; LJ6DXLG4 , JFZLSFDGF
 VMHFZM 4 ; YFZLSFDGF VMHFZM SOLI FSD VG[AFWSFDGL TF, LD VG[VMHFZ ; CFI GL
 SFDULZL SZ[KP SJEZSFD DF8[IJSMG[IG06FTMwJFZF TF, LDGL SFDULZL ; \YF SZ[KPACGMG[
 5UEZ SZJF !)) \$v) 5 DA; \YFV[ZMHUFZL D/[T[DF8[BFNLAMGF ; C I MJYL !)) &v) *
 DA . , \$8MGLS; GF ; FWGM IR+SFDGF ; FWGM 4 DLSGLS VG[VhHIGLI ZLUGF ; FWGM 5FJZ
 VF8F RSSL4 8FI Z JkSGf. h4 ; FIS, ZL5ZLUGF ; FWGMG\J TZ6 SI P #* UFDDAI; J6SFD
 SZTL ACGMG[* _ I; , F. DXLG4 0ZLI FVMG[* _ ; FIS, G\J TZ6 SI P ; \YF E0FZ R, FJ[KP
 HDF BFN4 UM/ VG[; FAG]pt5FNG VG[JRF6 SZ[KP TPA SFD SZTF DHZNG[V[ZSD VF5L
 NJFDFAVEJ[KP

IJSF; ; \YF HA; Z 56 :JZMHUFZL GGF 5FI [RF, TF WWfvpnMUG[5]t; FCG VF5[KP
 HYL UFD0DFYL A\$FZLG) 5DF6 VMK) YFI KP UFDGF , MSNG) ; U9G AGFJL ; CSFZL VG[
 ; FD)CS 5| tGMYL :JZMHUFZL wJFZF VFY'S IJSF; GM 5| tG SZJFDF VEFJ[KP VF DF8; \YF
 ARTvIWZF6 D0/4 VGFHA\$4 pt5FNS D0/ AGFJ[KP ARTvIWZF6 D0/GL SFDULZL D0/GF
 ; eI MGL GFGLvGFGL ARTMG) V\$+LSZ6 SZL4 ; eI M GGF DMBF BRFVM DF8[IWZF6 VF5JFG)
 SFD SZ[KP HGM C[T] UFD0FGF , MSNG[XFC\$FZM VG[HDLGNFZMGL jI FHBMZL VG[XMF6JF/L
 IGTLDfYL ACfZ SF-JFGM KP VGFHA\$DA; U9GGF , MSM5MTFG)JWFZFG) VGFH HDF SZEJ[KP
 VG[H~ZLI FTJF/F , MSNG[VGFH VF5[KP pt5FNS D0/ 4 RLHJ: TG]pt5FNG SZ[KP VG[; \YF
 TG[I MuI AHFZ XMWL VF5L4 I MuI EFJ[JRF6 SZJFADNN SZ[KP ARTv IWZF6 D0/4 VGFH
 v IWZF6 I; JFI VgI ; JFSLI 5J1tTVM HJL UFD VFZMuI 4 IX1f64 JFHAL EFJGL N\$FG
 R, FJL JUZ[56 SZ[KP W6F UFD0DFV-:JfzI L HYM^ VG[-:JIGE'Z U5^ GL ZRGF ; \YFV[
 SZL KP VEFJ D0/M; JN]I BFTZ AGFJJF4 ALOL AGFJJL 4 50TZ HDLGG[B[TL, FIS AGFJJL4
 J'fNGM pKZ SZJM DFK, F 5S0JF JUZ[5J1tTVM SZ[KP TDFYL VFJS D/ J[KP VEFJ ZMHUFZ

D0/MG[GF6FSLI 8SM -, MSIJSF; IGIW^ (LVN) VF5[K[TYF DFUNXG VG[TF, LD - ; U^ (SAVE) ;\YF VF5[KP

zIDS IJSF; ;\YFG 4 JFUZF UFDL6 IJSMFAIX1F64 TF, LD VG[VGJEJYL TDFG 7FG VG[SFX<I DA JWFZM SZL :JZMHUFZL VG[WWF jI J; FI DF8[UFDL6 IJSMG[TQ FZ SZJFGM ;\YFGMC[T]KP VF DF8[;\YF 5KFT IJ:TFZMG]; J[PSZ[KP 5KL VFJF IJ:TFZNGF IJSF; DF8GF SFI SPM VG[5MH\$8JS" TQ FZ SZ[KP UFDL6 VY"V+GF AWF H 1F+MDA ZMHUFZL ; HGGI SFDULZL SZ[KP GGF VG[; LDFI BDTM B[TIGL pt5FNSTF S. ZLT[JWFZL XSQ TGF SFI SPM 5X\$F, G VG[OZLOFIDUGL 5UItTVM DIC, F ZMHUFZLGL 5UItTVM ;\YF SZ[KP ;\YFV[-FP#PZ_ , FBGM DMD, OMD" 4 5MH\$8 GDNF SM\$MZ\$GG[AGFJLG[VF% M KP HDA VMKF JZ; FNYL 56 TJJZ VG[DUGM 5FS , . XSFI KP JFUZF IJ:TFZGL AC\$M DF8[-VAZ RZBF S\$N]^ X~ SZJF ;\YF TQ FZL SZL ZCL KP ; DFH; Z1FF BFTF TZOYL IJWJFVMMtI STFVMG[VFIYS ; CFI V5EJJFDF; \YF DNN~5 YFI KP

SM8S v *P!

EFZTDF\VG[UHZFTDF \AZMHUFZLG)\5DF6

JQF"	UFDL6				XCZL			
	EFZT		UHZFT		EFZT		UHZFT	
	5ZDFM	:+LVM	5ZDFM	:+LVM	5ZDFM	:+LVM	5ZDFM	:+LVM
; FDfgI NZHHFGL SFI SF, LG AZMHUFZLG)\5DF6								
1972-73	1.16	0.48	0.74	0.11	4.80	6.00	2.85	0.86
1977-78	1.27	2.01	0.63	0.81	5.40	12.40	2.38	0.58
1983-84	1.51	0.82	0.84	0.46	5.10	4.90	4.16	0.43
1987-88	1.80	2.41	0.62	0.30	5.20	6.20	4.70	0.50
RF,] N{GLS NZHHFYL								
1972-73	7.15	11.37	5.45	6.60	8.00	13.70	5.78	1.37
1977-78	7.56	9.50	6.34	5.69	9.40	14.50	3.49	0.82
1983-84	6.51	8.24	5.15	5.15	8.80	12.00	4.75	1.26
1987-88	6.51	8.24	6.24	5.34	8.80	12.00	4.75	1.26
1993-94	5.60	5.60	6.00	4.70	6.70	10.50	5.70	7.80

s5F1%T: YFG 0 ZF08EI GDGF. DMH6LGF Zfpq0 5Z N\$XGF UFDL6 IJ:TFZDAVFWFIZTF UFDL6 IXI1FT IJSMG[ZMHUFZL VG[:JZMHUFZL D/[T[C[TYL ;\YFV[VF. P8LPVF. PGL X~VFT SZL HDA JFI ZDGGI TF, LD VF5L 55 IJSMG[-FPZ*45__qv GF JFI ZDGGF ; FWGM VF% FP HL<, F UFD IJSF; VHg; LGL -WJFSZF^ I MHGF C\$ / VF IJ:TFZGL AC\$M DF8[VFIYS ; CFI VF5L VG[5F50 S\$NGL X~VFT SZLP zIDS AC\$MG[DZWF pKZGL TF, LD VF5L4 DZWF pKZ ; CSFZL D0/LGL :YF5GF SZL VG[T[D0/LG[DZWF4 5FHZ]TYF BMZFS

VF5JFDA VFJ I NP -; LP. POLP^ VDNEJFNGF ; FHgI YL UFDOFGF IJSMG[VFhMUS ; FCI; S
 IJSF; GL TF, LD VF5LP -8FI ; D^ I MHGF CP/ JFI ZDG4 Jk0Z4% dAZG[VMHFZMVG[; FWGNGI
 ; CFI SZ[KP TYF IH<, F pnMU Sjn] (DI C) DFZOT[:JZMHUFZL D/JJF . rKTF , MSIG[VFIYS
 ; CFI SZ[KP

SM8Sv! 5ZYL :508 YFI K[S[!))#v)\$ NXGF UFDL6 IJ:TFZDA RF,] N[GS
 NZHHFYL AZMHUFZLG}5DF6 5P&_@ VG[UJHZFT ZFHI DA5ZDFMFA&@ VG[:+LVM\$P*_@
 A\$FZLG}5DF6 CTP

SM8S G \v *PZ

UJHZFT GF UFDL6 VG[XCZL SFDNFZMGMZMHUFZ NZHHM

sZMHUFZ D/JJ, jI ISTLVNGF ! ____ GF IJEFHG 5DF6F

	UFDL6 IJ:TFZ			XCZL IJ:TFZ		
	:JZMHUFZL	IGI IDT ZMHUFZL	KBS DHZL	:JZMHUFZL	IGI IDT ZMHUFZL	KBS DHZL
5ZDF	46.9	9.9	43.2	37.3	44.9	17.8
:+L	55.4	1.5	43.1	42.6	24.1	33.3
Sj, jI ISTVM	50.2	6.8	43.0	38.3	40.9	20.8

5FI%T ov IJSF; SFI \$D Z____v_! ; FDFgl JICJ8 IJEFU4 VFI MHG IJEFU

SM8S G \v *P#

UJHZFTDF \IXI1FT AZMHUFZMGL ; bIF sCHFZDF F

JQF"	Vf PVf P; L	VRPVf P; L	:GFTS	VGf GFTS	Sj
1971	1296.8	605.2	354.4	39.2	2295.6
1976	2828.6	1255.2	926.2	94.8	5104.8
1981	5878.4	2325.2	1542.9	141.9	9888.4
1986	8662.0	3806.0	2306.6	293.1	15087.7
1991	13110.0	5516.4	3387.5	491.7	22434.3
1993	14038.7	5619.9	3479.1	479.1	23616.8

5FI%T:YFG ; RF, S o ; FDFgl ZMHUFZ VG[TF, LD IJEFU v UFWIGUZ

*P#P& DCL, F ZMHUFZL ov

:+LVINGL ; FDFHIS I:YIT4 IX1F6 VG[ZMHUFZL 1Ff+[CH]W6]SZJFG]AFSL KP Sjn]VG[
 ZFHI ; ZSFZ 56 :+L ; XISTSZ6GF SFI \$DMSZ[KP :J{rKS ; JF ; U9GM56 DIC, F IX1F6
 VG[DCL, F ZMHUFZL 1Ff+[SFI ZT K[P zl ; ZEF6 ; FJHIGS S/J6L D0/ 56 TGL IJIJW
 ; \YFVMDASDRFZLVINGL EZTL 5; NUL VG[IGD6\$DFA:+LVING[5FWFgl VF5[KP

zL XfTUfD IGDF6 D0/v T6KF DCL, F ZMHUFZL DF8[G; ZL VG[: +L IGS[FG E~R
 ; FY[SFGGL ; CFI IXIAZ SZLP T6KF UFD[UFI +L DIC, F D0/GL :YF5GF SZLP 5RFI T ; N: I M
 ; Z5R AC[GMG]; D[, G VDNFJFNGL -ptYFG^ ; \YFGF ; C I MUDAS I] HDA 55 UFDMGL ! \$ _
 AC[GM[EFU , LWMP -DIC, FVMGF DNFMV M DF8[G]SFI SFZL HJY UHZFT VFI MHLT ; D[, GDA
 XfTUfDGL #) VG[IJSF; ; \YFGL & AC[GM[EFU , LWMP . gN|5a, IS RZL8A, 8÷8 ZFHSNB
 TZOYL D/[, VG[NFGDFYL 5F, OL VG[JFUZF UFDGL \$ AC[GMG[:JZMHUFZL DF8[I; , F. DXLG
 VF%I FP UFDofGL IJTLVMGF D0/MAGFJL J'f pKZGL 5JitTVM SZ[KP ; \YFV[VAZ RZBF
 S[ñ]X~ SI]KP TDA5_ AC[GMZMHUFZL D/[JL ZCL KP ; \YF NZ JOF[(DL DFR[-DIC, F ; FdyI "
 I; Iww I f+f ^ GF SFI SPM SZ[KP !)))) DEJFUZF BFT[•-R[FG 5J"~ pHJJFDfVfjI]CTP -
 :+L XIST HFUIT ; IDIT ^ VG[UHZFT ; JMI D0/ VDNFJFN VFI MHT DIC, F HFUIT
 IXIAZDA5 AC[GM[EFU , LWMP J/L UIC6L IXIAZDA56 HJNF HJNF UFDGL AC[GMG[: \YF
 DMS, [KP ; \YF DIC, F :JZFH VIE I FG R, FJ[KP , MSXFCL XF; G jI J:YFDADCL, FVMG[56
 5ZDF H[ß, F ; DFG VIWSFZMKP VG[T[DF8]; \YF SFI ZT KP

HAY; Z TF, SFDf IJSF; ; \YF DIC, F ; XISTSZ64 DIC, F ZMHUFZL4 VFZMI VG[
 IX1f61f+; S]I ZLT[SFDULZL SZTL ; \YF KP AC[GMG[:JZMHUFZL SDFJJF VG[SFB]ALS BR"
 DF8[Gf6FGL H~ZLI FT 50[KP VF DF8[IJSF; ; \YF AC[GMDF8[ARTvIWZF6 5JitT SZ[KP HGF
 C[T]MDFs! f ; FD]CS IG6"l szf GFGL ARTMwJFZF D[ß ; HG s#f AFCI GF6FSLI HMF6 s\$F
 VMKF jI FH[IWZF6 s5f AC[GMGL VFUJL VM/B s&f HLJGGL ; DIwwf s*f IJSF; GL GJL SPL
 s(f ; U9G wJFZF IJSF; s)f WZVFU6FGL A\$ s! _f TF, ID wJFZF ; 1FDTF s! ! f XMF6DFYL
 D]ST s! Zf :JXF; G I; ww SZJF4 ; \YF NZ JOF[NZdI FG DIC, F D[/F4 IXIAZ4 ; [DGFZG]
 VFI MHG SZ[KP VG[H[T[1f+DAI; ww C:T DIC, FVMG[AM, FJLG[5Z6F 5ZL 5F0[KP HAY; Z4
 VFDIM VG[JFUZF TF, SFDf, UEU Z4___ DIC, F ; eIM; FY[&_ ART IWZF6 HJMpEFYIF
 KP HJMM IGI IDT GFGL ARTM SZ[KP Sß, FS HJMDf EF. VM 56 AC[GM ; FY[VF 5JitTDA
 HMFIF KP VDFYL Sß, FS HJMDf EF. VM 56 AC[GM ; FY[VF 5JitTDA HMFIF KP VDFYL
 Sß, FS HJMM[5MfFGL VFTZLS IWZF6 jI J:YF 56 pEL SZL KP IJSF; VF HJMG[TF, ID TYF
 ; \YFSLI IWZF6 VG[HMF6 ; AWL 8SM5ZM5F0[KP DIC, FVM[VGfH A\$ pEL SZL KP HDA
 HGL 5F; [JWFZG]VGfH CM T[A\$DAHDF SZFJ[VG[H[G]H~ZLI FT CM TG[VDFYL VGfH
 VF5JFDfVfjI]KP ART IWZF6 D0/G[-, MS IJSF; IGIW ^ GF6SLI 8SM5ZM5F0[KP

-UHZFT DIC, F VFHYS IJSF; IGUD , IP^ DCL, FVMGF VFHYS TDPH ; FDFHLS ptYFG
 DF8[H~ZLI FT D]HAGL ; J, TM VG[; CFI TDPH TF, LD VF5L DIC, FVMG[:JZMHUFZL VG[
 ; DFH IJSF; DF8[DCTJGL SFDULZL :J[rKS ; JF ; U9GMGF ; C I MUDASZ[KP -IJSF; ; \YF^

TGM, FE UFDL6 DIC, FVMG[V5FJ[KP JFUZF TF, SFDA-zIDS ; \YFG^ DIC, F ZMHUFZL DF8[BJA ; S\I SFDULZL SZL ZCL KP ; \YF DIC, FVM DF8[DIC, F -V\IINI I MHGF^ 4=:JXIST 5MH\8 ^ 4-H JTL IJSF; S\N|^ 4-SFGGL ; CFI S\N|^ 4 JUZ[R, FJ[KP DIC, F V\IINI I MHGF C\ / ! ___ zDHLJL AC\G\G[VWF ZMHUFZ DF8[VFIYS ; CFI VG[TF, LD VF5JFDA VFJLP HL<, F UFD IJSF; I MHGFGL -\FSZF^ I MHGF C\ / V\MB VG[JFUZFDA ; CSFZL WMZ6[&Z zDHLJL AC\G\G[~FP\$54___qv GL VFIYS ; CFI VF5LP zMD Ofpg0\XG 8÷8 S, F, L IHPJOMNZFG ; V\T p5SP[5F50 S\N\GL TF, LD X~ SZL H\FAVtIFZ[&_ AC\G\G[; J\TG TF, LD , . ZCL KP zIDS AC\G\G[DZWF pK\ 5\ItT DF8[T\ FZ SI FP VSLSGF 5yYZ AGFJJF DF8[AC\G\G[TF, LD VF5LP ; \YFV[DIC, F V\IINI EJGG\AFWSFD ~FP! , FBGF BR[SI] KP DIC, F V\IINI S\N\G\ CF, G\ E\O\ ~FP##\$5_)) KP S], :+L , FEFY\GL ; bIF Z55Z KP H\FA! &&* UFDL6 DIC, FVM VG[((5 XCZL DIC, FVMG ; DFJ\ YFI KP , FEFY\VMGL ARTM~FP54((4\$Z5 GL CTLP DIC, F V\IINI S\N\ (Mahila Antyodaya Kendra - MAK) G\ S], IWZF6 ~FP ! SZNDG[V\AL UI] KP MAK GL SFDULZLGL 5\ \ F SZTF NABARD, HDFC , Torrent pharma VG[GMD V[TPGM ; CSFZ VG[8\SM ; \YFG[5ZM5F0I MKP\ S)f

JFUZFDA UHZFT ZMHUFZ DFUNXS IX1F6 ; IDIT4 56 DIC, F ZMHUFZL 1F\-[SFI ZT ; \YF KP UfdI IJ:TFZGL DIC, FVMG[VFIYS ZIT[5UEZ SZJF VG[ZMHUFZL VF5JF BJA H VMKF D\ ZNSF6YL UfdI IJ:TFZNDAX~ Y. XS[T\JL V\hMUS 5\ItTGL D\ E\T TFI+S TF, LD VF5L I JTLVMG[:JZMHUFZLGL IN\FDAJF/JF DF8[5U, K6LI F4 8\ 5FJOZ 4JMXU 5FJOZ 4 S\KOS\ D 4 HFD 4 H\, I4 VYF6F4 AM, 5G4 ZLOL, 4 AFHv50LI F 4 C:Tvs, F4 DF8LSFD4 EZTSFD4 U\8LU SF04 O\; L REN, F4 ; LJ6 JU4 H\JL 5\ItTVMXLBJJFDAVFJ[KP VF p5ZFT ; LJ6 JUM D\TF, LD D\J\ UFDL6 DIC, FVMG[I ; , F. DXLG VG[SF50 , FJJF DF8[GF6\SLI ; CFI VG[; A; LOL ; ZSFZGL IJLJW I MHGFVM wJFZF ; \YF V5FJ[KP

*P#P*P Dt: I MhMU ov

E~R IH<, FGF AFZF IJEFUD\NZLIF. SF\M VG[-F-Z TYF GDNF GNL KP VF p5ZFT UFD T/FJ VG[; LD T, FJOLDA 56 DFKLDFZNGM WwfVZMHUFZL :J\ rKS ; \JF ; \YFVMGF ; CSFZ VG[; CI MUYL IJS: I F KP

H\A}; Z TF, SFDAIJSF; ; \YF Dt: I pK\ 5\ItT DF8[UFDOfGF D0/MG[DNN~5 AG[KP DFKLDFZL 8\SFUF/FDA ; FZL VEJS VF5TL VFIYS 5\ItT KP ; \YFV[DMBFEFUGF T/FJMDA UFDGF ; U9GMwJFZF DFK, LVMGF ALH GFBJFDAVFJ[KP ; \YF CF, DA\H\A}; Z TF, SFDA.\$_

C\$8Z VFDINDA\$_ C\$8Z VG[JFUZFDA! Z! C\$8Z H/IJ:TFZDADt:I 5F, G GL 5UItT SZ[KP ; \YF Dt:I 5F, G DF8[; U9GGF DF6; MG[TF, LD4 ; CFI VG[DNN VF5[KP AHFZ ; XMMG VG[8Fg; 5MBGL jI J:YF 56 SZ[KP ; ZSFZGL VDPVDPOLPVV VTUT Dt:I 5F, G SZTF EF. AC\$MG[TF, LD VF5[KP ; \YF R\$0D AGFJL B[TL DF8[5F6L VG[Dt:I 5F, G VD AUOL SFDULZL SZ[KP

zIDS IJSF; ; \YFG JFUZF DFKLDFZL DF8[VF IJ:TFZGF 5KFT , \$MSG[HF/F4 TUFZF JUZ[DF8[; A; LOLYL VF5[KP UHJZFT ZMHUFZ DFUNXS IX1F6 ; IDIT 56 Dt:I pnMU DF8[AFZF IJEFUGF , \$MSG[; ZSFZL IHGFMDFZOT ; CFI VG[8\$M5ZF 5F0[KP

*P#P(DFGJ; \$ItTGM IJSF; ov

E~R IH<, FGF AFZF IJEFUGF HJNL HJNL :J{rKS ; \YFV MGL 5UItTGF SFZ6[VF IJ:TFZDA IX1F6 VG[VFZM I G\ :TZ pR]VFjI] KP ; FDFHLS HFUIT JWL KP TYF UFD IJSF; VG[; DFHGM IJSF; YI MKP jI ISTVMGF 7FG4 XIST4 VFJOT4 SF\$<I DAFJWFZMYI [, MHMF D/[KP TYF , \$MSGF IJRFZM DfgI TFVMVG[J, 6MDF5IZJTG VFjI] KP

VFDMM TF, \$FDA zL ; ZEF6 ; FJHIGS S/J6L D0/4 ; ZEF6 AF/DINZYL SM, H ;]MG[IX1F6 VF5[K[T]p5ZFV jI FI FDXE/F VG[VF. P8LPVF. P 56 R, FJ[KP VF IJ:TFZDAH prR IX1F6GL TSMpEL YJFGF SFZ6[WWW4 jI J; FI VG[ZMHUFZL JwI F KP 5IZ6FD]; DFH VG[UFDGM IJSF; YI MKP J0F"Z___! v_z DFAF/DINZDA5 (4 WMZ6 ! YL \$ DFI !)4 WMZ6 5 YL ! Z DFI (! *4 SM, HDA &*Z4 VF. P8LPVF. PDA Z* AF/SM D/L D], VFXZ[! * ___ IJnFYLVMeIF; SZL ZCI F CTFP IX1F6GF , LW[, \$MSGF bIF, MVG[IJRFZMAN, FIF KP

XFTUFD IGDf6 D0/v T6KF4 DFGJ; \$ItT ; HGDADctJGL SFDULZL SZL ZCL KP IX1F64 VFZM I 4 DIC, F IJSF; 4 5HGG VG[AF/VFZM I 4 ; FDFHLS HFUITGF SFI \$PM4 WWF jI J; FI VG[ZMHUFZ, 1fl 5UItTVM 4 , \$S; D[, G4 5RFZ VG[5]; FZ 4 pt; J pHJ6L JUZ[wJZF DHAJF ; DFHGL ZRGFDA DctJG]I MUNFG VF5L ZCL KP ; \YFGL 5UItTGF SFZ6[5LJFG] :JrK 5F6L4 IX1F6 4 VFZM I VG[; FDFHLS IJSF; GF VgI DctJGF SFDMAFZF IJEFUDAYIF KP EHG D0/4 ; f:SITS SFI \$PM VWzwWF IGJFZ6 4 jI ; GD]ST JUZ[5UItTGF , LW[, \$MSG] HLJGvWMZ6 ;]Wl] KP , \$MDF IX1F6 VG[TF, LD wJZF GJF bIF, M IJS; fjI F KP HGHFUIT IXIAZ4 R[TGFIF+f4 \$fITIF+f4 5NIF+f JUZ[wJZF , \$MSGF IJRFZM D}I M VG[DfgI TFVMDA VFD], 5IZJTG YI] KP ; \YF VF IJ:tffZMDA; FIFZTF VIE I FG R, FJ[KP TPAIGZ1FZMG[IX1F6 wJZF GJF bIF, MYL 5IZIRT SZ[KP

HYA}; Z TF, \$FDA 5fN]XS AF/; Z1F6 D0/ GFGF AF/SIG[IX1F6 VG[TF, LD VF5L X~VF TYL H AF/\$MGF 7FG4 SF\$<I 4 VFJOT VG[Z]RG]JWFZL AF/SIGL 1FDTF 5PF6[TPGM

IJSF; SZJF 5JtT SZ[KP AF/SINGF ZJR VG[J, 6MT5F; L T[MMSI F SFI "DF8[, FI S K[T[GSSL SZL T[5DF6[TDG[TF, LD VF5JFDFV[FJ[KP H[; DFH; [JFG]pDNF SFI "KP

IJSF; ; \YF4HA]; Z HNFvHNF UFDNDA VE6 VG[E6[, F EF. vACGMGF ; U9GMS[D0/M AGEJ[KP ; \YF UFDL6 IJ:TFZMDA UZLAL VG[AZMHUFZL IGJFZ6 DF8[SFI ZT KP VF DF8[; \YF IX1F6 VG[TF, LDGF VJF SFI \$DM V5GFJ[KP HGFYL VF IJ:TFZDA DFGJ; 5tT IJSF; YFI P, MSGF D]I M bIF, M4DFgI TFMVVG[JT*SDA5IZJTG, FJJFG]SFD ; \YF SZ[KP ; ZSFZL SRZLVMDA ZH]VFT DF8[TYF ; FDFHLS gI FI DF8[, MSG[T] FZ SZ[KP ; \YF :+L 5ZDF ; DFGTF DF8[SFD SZ[KP, MSG[:JDFGJF/L HLNUL D/ H D LGNFZMVG[XFC\$FZMGL XMF6JF/L IGTLD FYL K\$SFZMD/J[V[DF8[; \YF UFD0FGF UZLA VG[5KFT, MSM JrR[H. G[SFD SZ[KP SNZTL ; FWG ; 5tTGF Z1F6 VG[HTG DF8[DFGJLG[5IZIRT SZJM V[56 ; \YFGMwI I KP VF DF8[, MSG[5]I MU VG[IGNXG SZL ; DH VF5[KP, MSM; ZSFZL BFTFVMVG[; ZSFZL VD, NFZM ;]WL 5MFFGF 5] GML ZH]VFT SZL XS[T[DF8[; \YF TDG[T] FZ SZ[KP

JFUZF TF, \$FDA 4 zIDS IJSF; ; \YFG 4IX1F64 ZMHUFZL 4 jI J; FII TF, LD VG[; DFHIJSF; GL 5JtTVM SZ[KP ; \YFV[VF IJ:TFZGF, MSG[5MFFGF CSSM VG[, MSXFCL XF; G jI J:YFYL 5IZRT SI FP ; \YF 4UFDL6 IJSMGF SFX<I VG[S/FXISTGF ; HG VG[IJSF; DF8[DCtJGL SFDULZL SZ[KP :+LVMGF ; FDFHLS :YFG VG[; XISTSZ6 DF8[56 ; \YF SFI ZT KP ; \YF, MSGF 7FG VG[DFICTL DF8[-CTZ1FS^ GFDG]DFI; S ACfZ 5F0[KP ; \YF ; ZSFZGL IJLW I MHGFVM C\$ / VF IJ:TFZGF, MSG[TF, LD VG[IX1F6 VF5[KP 8EI ; D I MHGF4 VFZPV\$5LP I MHGF4 sHL<, F pnMU S\$NF JUZ[C\$ /, MSG[TF, LD VF5L TDGF 7FG4 SFX<I VG[VEJ0TDAJWFZMSZ[KP ; FDFHLS NDF6M E]8FREZ4, FUJU JUZ[; FD[, OT VF5JL VG[TNZ:T ; DFHGL ZRGF SZJL V[; \YF DF8[DCtJG]SFI "KP

UHZFT ZMHUFZ DFUNXS IX1F6 ; IDIT4 JFUZF 5KFT VG[UfdI IJ:tfZGF ; JFUL IJSF; DF8[, MSG[:JZMHUFZLGL TF, LD VF5JL4 DFICTL VF5JL VG[DNN 5ZL 5F0JL HYL UFD0FGF, MSM:JDFGEZ HLJL XSP VF p5ZFT ; \YF ; DFH ;]WFZGF SFI \$DMSZ[KP HDFA BMBF ZLTZLJFHMVG[5Z5ZFVM E]5]T4 VWzwWF4 7FIT VG[5N]XGF JF0F JUZDFYL ; DFHG[ACFZ, FJJF ; \YF SFD SZ[KP ; \YF, MSHFUITGF SFI \$DMSZ[KP UfCS ; Z1FFGL 5JtTVM SZ[KP GFGF AF/SM DF8[-AF, JFOL^ VG[-VfzD XF/F^ X~ SZJF DF8[56 ; \YF 5]I tGXL, KP ; \YFGF SFI SZMUFD0\UFD0[OZL IJFWG IJSF; DF8[5JtTVMSZ[KP ; \YF DFG[K[S]; DFHG[AN, JFGL TFSFT IJSMFA JWFZ[K[DF8[IJSMG[H\$, F TF, LDAwW VG[HJFANFZLGL ; EFGTEJF/F AGFJJFDFV[FJX[V\$,]; FDFHLS 5IZJTG ; Z/ VG[h05L AGX[VFD SM 56 V\$DGL ; 0/TF S[IG00/TFGMVFWFZ TGL DFGJ; 5tT 5Z ZC[, MKP N]XGL 5JtT 56 T[N]XGL

J:TL4 IX1F64 , MSNGF DkI M4 bI F, M DTjI M VGIJRFZM5Z KP :J{rKS ; \YFVMVFJF DkI MGL
:YF5GF VG[HF/J6LDA DctJGL SFDULZL SZL ZCL KP H[KP8]; DFH VG[NX DF8[OFI NFSFZS
KP

*P#P) VFZMUI IJQFI S ; JWVFVMov

:J:Y VG[TNZ:T ; DFH DF8[DFGJLG] :JF:yI BJA DctJG] KP EFZTDA VIXI1FT
, MSNG]5DF6 JWFZ[KP TDG]HLJGWMZ6 56 GA/]KP VFZMUI IJXGL HFUIT VG[HF6SFZLGM
VEFJ HNUF D/[KP Z5@ YL I JW] , MSMUZLAZBFGL GLR[HLJ[KP tIFZ[VFZMUI V[AC]H
DctJG]5IZA/ CM V[:JFEFIJS KP HMS[; ZSFZL h]A]4 VFTZZF08EI :J{rKS ; \YFVMGF
5] tGMTYF ; DFH SB, FS , MSNGF ; IG09 5] tGNGF SFZ6[W6F ZMUM p5Z VF56[SFA] D/JL
XSIF KP TGL ; FD[SB, FS GJfvGJF ZMUM56 pEF YIF KP NFPTXLT/F4 VMZL4 VKAOF JUZ[
5Z VF56[V]X D/JL XSIF KP 56 V. Oh4 ; F; "HJF BTZGFS VG[HLJ, B ZMUM; DFHDA
JwIF KP

GNL4 T/FJM VG[SJFVINGL UNSL4 5LJFGF 5F6LGL UNSL JUZ[JwIF KP , MSM JWFZ[
:JFYL" AgI F KP VG[5]StTG[5FEJFZ G\$; FG SI] KP 5]DF6 JwI] KP CJF BMZFS VG[5F6L
5]JQFT AgI F KP E/; / VG[JF; L BMZFSGF SFZ6[, MSNG] VFZMUI HMBDFI] KP VEFJ JBT[
:J{rKS ; JF ; U9GMGL VFZMUI IJQFI S 5]JtTVM BJA DctJGL AGL HFI KP , UEU VFH[
AFZF IJEFUDA5_@ YL I JWFZ[:J{rKS ; JF ; U9GM5]tI 1F IF 5ZMF ZIT[VFZMUI GL 5]JtT
; FY[; S/FI] F KP

DFGJLGF ; JFUL56FDA IX1F6 VG[VFZMUI 5FI FGL DY/E]T H-ZLI FT KP H[NXGF
, MSNG] VFZMUI ; FZ] K] V[NXGF , MSNGL SFD SZJFGL XIST JWFZ[KP VG[T[NXG] VY]T+
DHA]T AgI] KP EFZTDA56 VFZMUI GL ; JWVFVMGF IJSF; GF , LW[, MSNG]; ZZFX VFI]I JwI]
KP AF/DtI G] 5DF6 W8I] KP , MSNGL ; B]SFZL JwI F K[VG[HLJGWMZ6 pRF VFjI F KP 56
CH]I SB, FI , MSM V]JF K[HDGF ; JWL VF ; JWFZ S[IJSF; GF 0/ 5CM]IF GYL TM ; DFHGF
KJFOFGF , MSM ; JWL VFZMUI , 1F ; JWVFVM5CMRF0JFG]DFwI D :J{rKS ; JF ; U9GM[AGJFG]
KP

VFDIN TF, SFDA zL ; ZEF6 ; FJHIGS S/J6L D0/4 XF/FGF TDFD AF/SMGL
VFZMUI , 1F T5F; SZEJ[KP HDAVFBNGF GAZA a<0U'54 VgI ZMUM4 JUZGL T5F; SZEJ[KP
SDRFZLVINGL 56 VFZMUI , 1F T5F; SZEJ[KP HM SM AF/S S[SDRFZLGL VFZMUI IJQFI S
; D:IFVMCM TM TGL IH<, F VFZMUI S]NDA T5F; SZEJ[KP VF p5ZFT SM, HDA VFZMUI G[
, UTF TYF a, 0 ONGXGG[, UTF S]5 ZBJFDA VFJ[KP jI ; GD]ST4 GXFAWL H]L 5]JtTVM

VU[OLAB ZFBJFDFVFEJ[KP XF/FG IJnFYLVMIJ 7FG D/FDFVEFU , [KP VG[H]NFvH]NF ZMUM
4, 1f6MVG[p5RFZ IJX[DFICTL VG; DH D/J[KP

XFITUFD IGDf% D0/4 T6Kf VFZMuI 1f+[IJLJW 5J1ttfVMSZ[KP J0F"NZdi FG 5HGG
VG[AF/ VFZMuI HFUIT VIEIFG R, FJ[K[TDFAGJ5Z16T IJ, MGL HFTLI ; D:IFVM 4
SB]AS<IF6 VG[SB]A IGI MHG4 5HGGGF ZMUMGL HF6SFZL VG[pS, 4 ; UEF":+LVMDf8GF
VFcfZ VG[S, ZL4 AF/:Jf:yI 4 AF/ZMUM VG[TGF pS, DFTF VG[AF/SGF 5Mf6G[, UTL
DFICTL4 AF/pKZ VG[S/J6L 4Z; LSZ6 45Mf6VFcfZ JUZ[5IZA/M IJX[VF SFI SPDA
DFICTL VF5JFDFVFEJ[KP ; \YFGF DT[VFZMuI VB, [0

VFSITv!

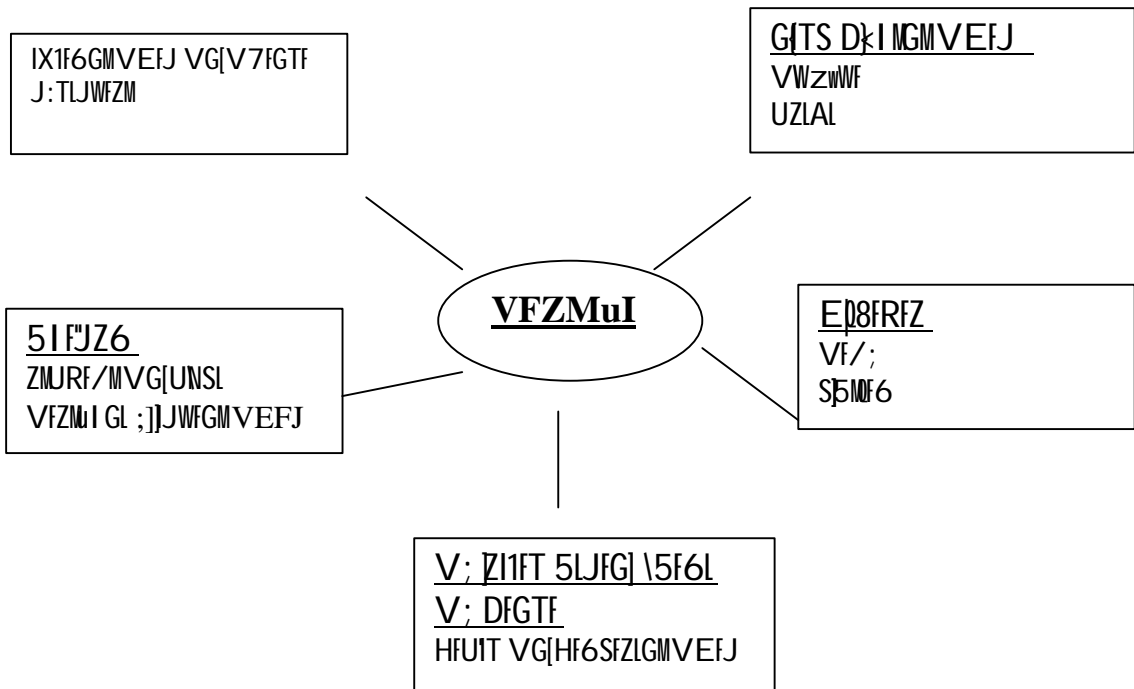

5<; 5M, LI MVG[Z; LSZ6 DF8[XF/F SM, HGF IJnFYLVMEFU , [KP ALHL ; \YFVINGF
Gf+ I 74 ZSTNFG JUZ[SFI SPMDfASM, HGF IJnFYLVm:JI \ JS TZLS[Efu , [KP

VFZMuI GM VFWFZ VG\$ 5f; FVM 5Z KP VFZMuI G[IJ5ZLT V; Z SZTF 5IZA/MG[
;]WFZLV[TMVFZMuI VF5Mf5 ;]WZX[Vp ; \YF DFG[KP

; FZF VFZMuI DF8; \YF jI ISTUT :JrKTF4 H]DFANFT64 :GFG4 Jf/GL :JrKTF4 VFB4
SFG4 GFS 4 DM-# HLE4 GB 4 HGGFUMGL :JrKTF4 S50F4 BMZFS4 jI FI FD VG[VFZFD G[DctJ
VF5[KP VF p5ZfV VFZMuI , 1fL ;]+M INJF, M5Z VG[HFCZ :Y/M[, BEJ[K[TYF 5H5, B
K5FJ[KP :+L VG[5Z]DFNGF 5HGGVUM TGL HF6SFZL U]tZMUM ; FD[ZFBJFGL ; FJR[TLVM
JUZG[, UTL DFICTLVM; \yff IG06fVt OMS8ZMwJFZF , MSM;]WL 5CMRf0[KP VF DF8[IXIAZMVG[
RRF; EFVING]VFI MHG 56 ; \YF SZ[KP SIF BMZFSDFAS I]IJ8FDLG K[VG[TDfASB, L S, ZL K[
TGL DFICTL 56 ; \YF VF5[KP ; \YF -J`J VFZMuI ING^ 4-DIC, FING^ 4-AF/ING^ 4

-J`J5MF6 ; %TFC^ JUZGL pHJ6L VFZMI , 1FL SFI SPMZFBIG(SZ[KP ; \YFV[RFZ UFDMDA
 Gf+ IGNFG Sij5 SIF"HDA! (UFDMGF (*\$ NNLMVMVFJIP ** (:+lv5Z]FMG[RxDfG]IJTZ6
 SI P)& NNLMVGF DMFLIFGF VM5Z[XG SZFJIP VF\$I]XZ 5wWIT wJFZF (* NNLMVGF ; FZJFZ
 VF5LP !! UFDMDA NTI 7 SI NP HGf 5! Z NNLMVGF ; FZJFZ VF5LP ! & UFDMGF \$! NNLMVGF
 CZ; 4 D; F VG[EUNZGF ZMUNGL ; FZJFZ VF5LP VFDMM TF, \$FGF pOF6GF UFDMDA VFZMI
 ; JSMTQ FZ SZL DMS, JFDAVFJIP NZ\$G[VfQFW 5BLVMVF5JFDAVFJIP HGmZ#_* NNLMVM[
 , FE , LWNP VF p5ZFT ; \YF HG VFZMI SijN|R, FJ[KP #55 ;], E XFRF, I MJFUZF VG[
 VFDMM TF, \$FGF IJJIW UFDMDAAGFJIP & UFDMDA:JrKTF ; OF. GF ; FWGmG]ZFACT NZ[IJTZ6
 SI]# UFDMDAUFd; OF. GL SFDULZL SZLP

HA}; Z TF, \$FDAVmhJXG CMD HA}; Z AF/SMGF VFZMI VG[TNZ:T DF8]; HFU KP
 AF/SMG[5H[Q8S VFCFZ4 IGI IDT S; ZT4 DGMZHG TYF ZDT UDT wJFZF TPGF :JF:yI DA
 ; JWFZM, FJJF DF8]; \YF 5]tGXL, KP AF/SMGF VFZMI DF8[BFGUL OMS8ZMIJGF D}I[; JFVM
 VF5[KP TYF ZPZ, CM:58, HA}; ZGF OMS8ZM56 V9JFI0I [D], FSFT , [KP AF/SMGF U'ELZ
 ZMUMCM TMJOMZF S[E~RGL I; IJ, CM:5L8, GF OMS8ZMGL ; JFVM, JFDAVFJ[KP ; \YFGF
 SDRFZLVM56 AF/SMGF VFZMI VU[; HFU VG[HFUT KP 5FYIDS ; FZJFZ DF8GL IJJIW
 NJFVMGL jI J:YF ; \YF SZ[KP

IJSF; ; j8Z OMZ OJ, 5Dj84 HA}; Z TGF ; U9GGF ; eIMVG[SFI SZMGF VFZMI TYF
 TGF SFI 1Ff+GF UFDMGF , MSGF VFZMI DF8] 5]tGXL, KP ; \YF IJJIW ZMUMGF , 1F6M VG[
 p5RFZ VU[5MFFGF TF, LDL ; FICtI -JJSF; GL JFT^ DfDFICTL VF5[KP HDA; FNF VG[hZL
 D], ZLI F4 ; FNF VG[CDZHLS OjuI]GF , 1F6M4SD/MVG[5L/LI MTFJ 4 hFOF p<8L VG[XZNLGF
 WZUyY]p5RFZ4 1FI ZMU , 1F6M ; FZJFZ VG[VFCFZ4 SM, ZF G O], FI T[DF8[ZFBJFGL ; FJR[TL
 VG[Sf/HL VU[; DFHDA5RFZ 5]; FZ SZ[KP VF p5ZFT ; \YF SB, FS ZMUMGF WZUyY]p5RFZ
 DF8[56 5RFZ 5]; FZ SZ[KP s\$f

JFUZF TF, \$FDA zIDS IJSF; ; \YFG GDNF 5Go J; JF8GF , MSM VG[VF IJ:TFZGF
 UZLA VG[5KFT , MSGF VFZMI VG[SB]A S<I F6 DF8[SFDULZL SZ[KP VF IJ:TFZGF , MSG[
 I MI TALAL ; FZJFZ D/L ZC[T[DF8]; ZSFZDAZH]MFT SZ[KP ZMJRF/MV8SFJJF H]NfvH]NF
 UFDMDAIGNFG Sij5G]VFI MHG SZ[KP T[H 5DF6[5X]; FZJFZ Sij5 VG[Z; LSZ6GL SFDULZL
 56 SZ[KP ; NIJRFZ 5IZJFZGF ; CI MJYL Gf+ I 7 SI NP

UJHZFT ZMHUFZ DFUNXS IX1F6 ; IDIT4 JFUZF wJFZF VFZMI 1Ff+GL SFDULZLDA GC-
 I JF SijNf ZMBZL S, A4 Hf; lh S, A4 5FYIDS VFZMI SijN] JUZGF ; CI MJDA, MSS<I F6 VYf

DDLS, R\$V5 S\$154 Gf+IRIS; F S\$15 4 5M, LI MZ; LSZ6 SFI \$D4 ZSTNFG IXIAZ4 V[. 0h VU[
HFUIT SFI \$DMjI ; GD]ST SFI \$DMJUZ[G]VFIMHG SZ[KP

VYT+ DF8[5FI FG\5IZA/ DFGJIG\VFZMUI VG[VFI D]I KP VF DF8[AFZF IJEFUGL
W6L :J{rKS ; \YFVMSFI ZT KP GD]GF 5; NUL I; JFI 56 DF+ VFZMUI , 1fl 5p1tTVMSZTL
:J{rKS ; \YFVMKP

*P#P! _ jIF5FZ VG[JFI6HI GMIJSF; ov

VYT+G\ DctJG\ VU jIF5FZ VG[JFI6HI KP jIF5FZ JFI6HI GM IJSF; VB, [
VYT+GM IJSF; P :J{rKS ;]F ; U9GMGL 5p1tTVMGF SFZ6[jIF5FZ JFI6HI GM IJSF; YTM
CM KP :J{rKS ; \YFVMGL 5p1tTVM VG[SFDULZL ; DFHM5I MUL CM K[TM J/L TGF , LW[
jIF5FZ JFI6HI D\JWFZMYTMHMUF D/[KP :J{rKS ; \YFGL 5p1tT 5pF6GF pnMUNG[V; Z
YTL HMUF D/[KP X{FI6S ; \YFVM; FY[:S], I]GOMD4 5]:TSMVG[GMBAS4 ABvR5 , :8XGZL
JUJZ[WWF pnMUMRF, [KP VF p5ZFT JFCG jI JCFZ4 5]I MUGF ; FWGNGF WWF pnMU JUJZ[56
IJS; [KP

VFDIM TF, \$FDAzL ; ZEF6 ; FJHIGS S/J6L D0/4 ; ZEF6 AF/DINZYL , . SM, H
;]MG]IX1F6 VF5TL X{FI6S ; \YF KP HDA! * __ YL JW]JnFYLVMMVeIF; SZL ZCIF KP
AF/DINZGF AF/SMGF 5]:TSM 4 NOTZ4 ABvR5, 4 GF:TGF 0aAF JUJZ[p5ZFT ZL1FF VG[
DFZ]TJFG AF/SMG[, FJJF , . vHJF p5I MUDA,]FI KP V[H ZLT[5FYIDS VG[Dfwi IDS
XF/FGF AF/SMGF I]GOMD4 5]:TSM 4 :8XGZL JUJZGL DFU DMBL ZC[KP D\$FG4 A}R4 8A, 4
BZXL4 SAF84 ; ULTGF ; FWGM4ZDTUDTGF ; FWGM4 RMB4 0:8Z4 :8XGZL4 SFU/v5G JUJZ[
XF/F VG[SM, H DF8]p5I MUL J:TVMKP

XFTUFD IGDf6 D0/v T6KF IXIAZM IF+FVM4 5NXGM SFI \$DMVG[; D], GMSZ[KP
HDA\$FI SZM , FEFYLVMMVG[; FDFHLS VFU]FGMG[AM, FJ[KP HDAOF. , 4 5]:TSM4 5G JUJZ[
VF5[KP HYL T[pnMUNGMIJSF; YFI P , MSGL CZOZ YFI VG[JFCGjI JCFZGMp5I MU JW[KP

HYA; Z TF, \$FDAIJSF; ; \YFGF SFI SZMVG[, FEFYLVMM5]F; SZ[KP AGZMR, FJ[KP
; FICTI VG[D]hIG K5FJ[KP HGFYL T[pnMUNGMI]FZvWWFGMIJSF; YFI KP

VmahJXG CMD4 AF/SMG]IX1F64 ZCpF6 VG[EIMHGGL SFDULZL SZ[KP HYL T]DGF
IX1F6 VG[VFZMI G[, UTF J]FZvWWF BNF\$S VG[ZCpF6G[, UTF WWF v pnMU IJS; [KP

JFUZE TF, \$FDAzIDS IJSF; ; \YFG4 VF. P8LPVF. 4 VFzDXE/F4 ; \SFZ S}N] JUJZ[
R, FJ[KP VF. P8LPVF. PGF JSXMBGF ; FWGM :8XGZL VG[5]:TSMTYF VFzDXE/FGF D\$FG4
E{TS ;]JWFVM BNF\$S 45F6L JUJZGF WWF v pnMUG[V; Z YFI KP HI FZ[U]HZFT ZMHUFZ

DFUNXS IX1F6 ; IDIT4 IF+F 4IJSF; ; D[, GMVG[IXIAZMSZ[KP TF, LD SFI \$PMSZ[KP H[TI
5JItTG[, UTF TF, LD SFI \$PMDf8[T[WWfvphMJGMIJSF; YFI KP

*P#P! ! 5IFJZ6 HF/J6L ov

DFGJHLJGGF ; DTM, VG[; Dww IJSF; DF8[5IFJZ6GL ; DT[, F VG[
HF/J6L DctJGL AfAT KP VFH[, UEU DMBFEFUGL :J{rKS ; JF ; \YFVM 5IFJZ6
HF/J6L DF8[SFD SZTL HMF D/[KP SFZ6 S[5IFJZ6GL ; DT[, F HMBDF. KP VG[DFGJ TYF
5X51fL VG[JG:5IT HLJG DkS[, AgI]KP 5IFJZ6GL HF/J6L DF8[J1FMGMpKZ4 ;) XISTGM
p5IMJ4 5f6LGM AUf0 VG[5NDF6 V8SFJJf4 WDFOM VMKM YFI VJF ; FWGGM p5IMJ4
VJFHG\5NDF6 W8f0J) CJF 5f6L VG[BmZFSG\5NDF6 V8SFJJ) VFhMUS SRZFG IGSF, GL
I Mui jI J:YF SZJL4 ; FDFHLS JGLSZ6 JUZ[SFI \$PM:J{rKS ; \YFVMSZ[KP HGF , LW[IJLJW
J5fZ JfI6HI GM IJSF; YFI KP ; FZ]VG[I Mui 5IFJZ6 J5fZ JfI6HI GF IJSF; DF8[; FZL
TSMpEL SZ[KP J5fZvJfI6HI DF8[JFTFJZ6 VG[5IFJZ6 DctJG\5IZA/ KP J1FMJWFZ[
CX[TMJZ; FN ; FZMYX) ; FZJ JZ; FNGF , LW[B[TL ; FZL YX) VG[; FZL B[TLGM , LW[J5fZv
JfI6HI GM 5ZTM IJSF; YXP VFD 5IFJZ6 VYT+GF IJSF; DF8[DctJG\ VU KP VG[
:J{rKS ; \YFVM5IFJZ6 HF/J6LDFDctJGL E]DSF EHJ[KP JWTL HTL J:TL4 IX1F6 VG[
HFUITGM VEFJ4 ; ZSFZL SFI NFVINGL K8SAFZLVM JUZGF , LW[5NDF6 JwI] KP 5NDF6
IGQ6FTIM[VJL R[TJ6L VF5L K[S[HMVF56[VfHGL 5IFJZ6GL IRTF GCL SZLV[TM . P; P
Z_Z5 DfJFTFJZ6 Vb,) hZL Y. HX[S[VF56L HLJL XSLX]GCL VG[VF56L 5yJL SNFR
SA]:TFG AGL R5L CXp sl_f

VFDIM TF, \$DFYL ; ZEF6 ; FJHIGS S/J6L D0/ ; RFI, T ; \YFVM TGf Af/SM
wJFZ J1fF ZM564 5IFJZ6 ; Z1F6 VG[; , FDTIG[, UTF SFI M SZ[KP VGPV; PV; PGF S5
wJFZ VFH]AFHGF UFDMA5IFJZ6 ; Z1F6GL SFDULZL SZ[KP

XfTUfD IGDF% D0/4 T6Kf4 BfNL UfDMhMU AM"VG[UJHZFT VUJMGF ; C 5+YL
UfDIJSF; D0/ AGEJL UMAZU; GF % Fg8 X~ SZ[KP UJHZFT VGHL"0J, 5Dh8 Vfhg; LGF
; CI MUYL ptTD RkCF4 8IJA VG[:8JG]IJTZ6 SZ[KP XF/FGF Af/SMwJFZ ZM5f pKZ VG[
G; ZL SZFJ[KP 5IFJZ6 :JrKTF DF8GL TF, LD DF8[SFI SZNG[DMS, [KP ISXIMZL J1f pKZ D0/
wJFZ J1f pKZGL 5JItT SZJFDF VEFJ[KP HLPVF. POLP; L VG[ALHF SFZBFGFVMGF , LW[
5IFJZ6G\5NDF6 JwI] KP T[; FD[DFGLI 85GM, MHL ONZDGF ; eIM J7FIGS VG[, MSMGF
; CSFZYL 5NDF6 IGJFZ6G\SFDSFH ; \YF SZ[KP VFQFW ZM5f pKZ4 V/ ; LI f pKZ 5S]I f4 VG[
XZOLDF ; HLJ B[TLGF SFI IXIAZ . g:8L8Ib VMD ZL; R" . G ; M , AfIM, MHL Vh0 AfIM
85GM, MHLGF ; CI MUYL SZL VF. ONDGF ; CI MUYL 5Z5ZFUT B[TLGM 5RFZ SZ[KP ZF08f

5IFJZ6 HFUIT VIEIFG VTU'T GNLA T/FJGL :JrKTFG\ SFD SZ[KP IJSI; TvVDNFJFN4 ; [SMDvJOMNZF VG[VgI MGF ; CI MJYL 5IFJZ6 HFUIT IXIAZG\VFIMHG SZ[KP VF p5ZFT 5IFJZ6GL HF/J6L DF8[IGAW :5WF4 Z[, L 4 ;]+MRFZ 4 ELTRL+M ULT, BG4 JFTF, F5 HJF SFI SPM SZ[KP ; \YF GDNF 5NDF6 IGJFZ6 ; IDIT AGFJL KP H[GDNF GNIGF 5F6LGF 5NDF6 IGJFZ6G[, UTL SFDULZL SZ[KP

IJSF; ; \YF4 HAJ; Z SNZTL ; FWG ; 5ItTGF HTG VG[X]wWSZ6 DF8[56 SFDULZL SZ[KP NZLIF. BFZFX V8SEJL4 HLJHTVM VG[5X51FLVING]Z1F6 SZJ, MSIG\VFZMLI ; JWZ[VJF 5IF; M ; \YF SZ[KP ; \YF ; CEFUL ; XWVG VG[TF, LDL SFI XF/F R, FJ[KP ; SI, T 50TZ HDLG IJSF; SFI SP VTU'T HJNFvHJNF D0/MG[50TZ HDLG V5FJ[KP HFA, MSIGF :J5I tG[HDLG TYF H/IJSF; GF SFDM 5Z EFZ D\$[KP HGL ; FY!! \$ (V\$Z HDLG TYF Z5__ SZTF JW]SBJAMHDFI[, F KP VF SFI SDG[UHZFT . SM, MHL SIDXG (GEC)4IJ JA\$ wJFZF 5ZLT :J(rKS ; \YFVM VJFJ Dq8, V\$XG 00(EAF) 4 . g8ZGXG, VMXG . g:8L8I B (101) 4DF<8F TYF 0q0h VMD JLDq; J<0"ASLU (FWWB) wJFZF GF6FSLI 8SM 5ZM5F0JFDFVFEJ[KP

SNZTL ; XFWGMGF IJSF; DF8[zIDS IJSF; ; \YFG JFUZV[-H/+FJ IJ:TFZ IJSF; 5IZIMHG^ C9/ JG;JWG 4HDLG VG[5F6L ; Z1F64 ; JWZ[, L B[5wWITVM AFI MJ; 4 ~Z, ; G18XG JUZ[5JItTVM SZ[KP ; \YF BZFAFGL HDLG p5Z ; CSFZL WMZ6[JGLSZ6GL SFDULZL SZ[KP H/+FJ IJ:TFZDAVEFJ, HDLG4 5F6L 4 JG:5IT HJL SNZTL ; 5ItTGMzD9 p5I MJ SZL NPSF/G]5DF6 W8F0J]VG[5IFJZ6G[YT]G\$; FG V8SEJJP 5F6LGM; UJ JWZL 5F6L]:TZ pR], FJJ\VG[NZLIF. BFZFX VFU/ JWTL V8SEJL JUZ[pN\$M; FY[; \YF SFD SZ[KP

UHZFT ZMHUFZ DFUNXS IX1F6 ; IDIT4 JFUZF VfhMUS 5NDF6 IGJFZ6 VG[5IFJZ6GL ; DT], F DF8[SFDULZL SZ[KP VF DF8[; \YF J1FFZM56GL SFDULZL SZ[KP ; \YF jI ISTVMHgDNLG4 , uGING VG[TCJFZIM[J1FGF KMD E\$ VF5[KP

*P#P! Z UFCS ; Z1FF ov

VYT+GMDCTJGMEFU AHFZ jI J:YF KP AHFZDABZINGFZFMVG[JRGFZFMCM KP BZINGFZGL I:YIT IJIR+ KP EZ5Z HFCZFTM ; ZSFZL IGI +6MGM VEFJ4 pnMU5ITVM VG[pt%FNSMGL GOFBMZ IGIT4 JRGFZFMGF ; U9GM JUZGF , LW[W6LJFZ UFCS K[TFEI KP W6F 1F+MFAJ:TGL BZINL AFAT[UFCSGL HF6SFZL CMTL GYIP VFYL W6LJBT UFCS K[TFEI KP RLHJ:TGF JHG4 U6JtTF 4 ISDT 4 5\$LU4 p5I MUTF DNT JUZ[AFAT[UFCSG]; Z1FF D/[V[DF8[W6L :J(rKS ; \YFVMSFDULZL SZ[KP ; ZSFZ 56 HFUT UFCS SFI SP R, FJ[KP VF

DF8[XATUFD IGDF% D0/v T6KF TF, \$F S1FFV[UfCS ; D[, G AM, FJ[KP HPA; ZSFZLGF
 5ZJ9FBFT] DFICTL BFT] GXFAWL BFT] 5M, L; BFT]JUZF; CSFZYL HFUT UfCS IXIAZ SZ[
 KP VG[UfCS ; Z1FFGL SFDULZL SZ[KP zIDS IJSF; ; \YFG JFUZF VG[IJSF; ; t8Z ONZ
 0U, 5Dh8 HA; Z 56 UfCS ; Z1FFG[, UTL 5UtTVM SZ[KP HGFYL VYT+GL DHA]TF. JW[
 KP UfCSvJfZL ; AWMJJS; [KP VG[VFIYS IJSF; h05L AG[KP

*P#P! # ZMHUFZL ; HG ov

:J{rKS ; JF ; U9GM 5MFFGL 5UtTVM DF8[SFI DL VG[CUFDL SDRFZLVM ZFB[KP
 ; DFHG[Vb, F VX[ZMHUFZL D/[KP ; ZSFZ VG[; ZSFZGL Sb, LS VHg; LVM ; J[SFDULZL
 :J{rKS ; \YFVMG[; M5[KP VF DF8[; \YFVM :YFIGS IJSM CUFDL WNZ6[IGD6\$ VF5LG[
 SFDULZL SZ[KP J/L 5MH\$8JS" DF8[56 SDRFZLVMGL IGD6\$ SZ[KP zIDS IJSF; ; \YFG4
 JFUZF XATUFD IGDF% D0/ T6KF 4 UHZFT ZMHUFZ DFUNXS IX1F6 ; IDIT 4JFUZF VG[
 IJSF; ; \YF 4HA; Z ; J[SFDULZL VG[VD\$ 5UtTVM DF8[CUFDL WNZ6[SDRFZLVMGL
 IGD6\$ SZ[KP J/L XATUFD IGDF% D0/v T6KF zIDS IJSF; ; \YFG VG[UHZFT ZMHUFZ
 IGDF% D0/ T6KF zIDS IJSF; ; \YFG VG[UHZFT ZMHUFZ DFUNXS IX1F6 ; IDIT4 UHZFT
 5F6L 5ZJ9F AM"GL I MHGF Cb/ UFDofDA; OF; 4 AFY~D AGFJJF TYF . IgNZF VFJF; I MHGF
 TYF ; ZSFZ VFJF; I MHGF Cb/ DSFG AFWJFGL SFDULZL SZ[KP HGFYL ZMHUFZLG; HG YFI
 KP zL ; ZEF6 ; FJHIGS S/J6L D0/ VG[5FNIXS AF/ ; Z1F6 D0/DA 56 SFI DL VG[
 CUFDL SDRFZLVM ; JFVM VF5[KP ZMHUFZLG; HG YTF VYT+GM IJSF; YFI KP , MSMGL
 BZINXIST JW[KP ; BfSFZL JW[K[VG[HLJG WNZ6DA56 ; WfZMYFI KP

*P#P! \$ NFG VG[; BEJT ov

:J{rKS ; JF ; U9GMGL VFJSDfDpI tJ[; ZSFZL Ufg84 , JFHD VG[, MSOF/M ; eI OL
 TYF NFG VG[; BEJT K[HPA NFG VG[; BEJTG M OF/M DNB M CM KP NFGDA :YFIGS , MSM
 5F; YL NFG VG[5ZNxDfYL D/T]NFG DctJGF KP 5ZNxDfYL D/TF NFGDA5ZNxGL ; ZSFZM
 VG[5ZNxGL :J{rKS ; \YFVM5F; YL D/[KP

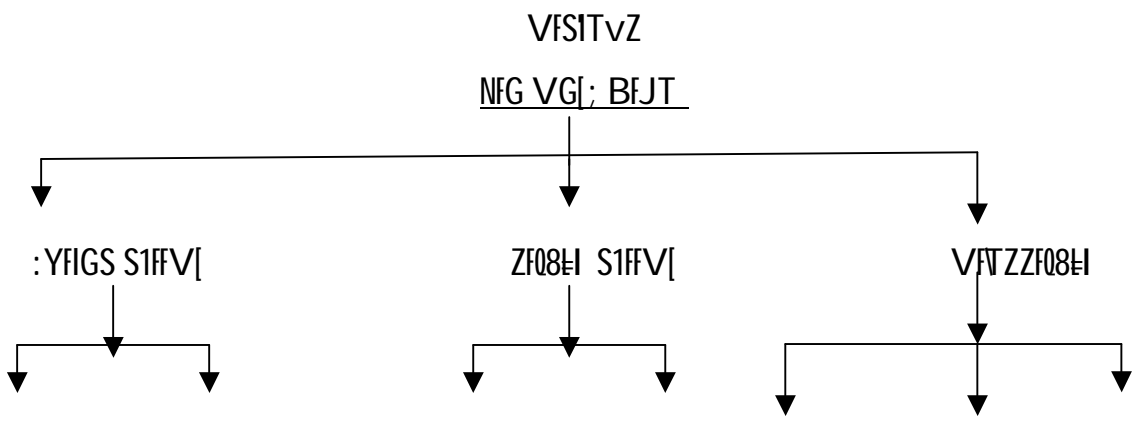

, MSM Vgl ; \YFVM jI ISTVM Vgl ; \YFVM IAGIGJF; L 5ZNXL :J{rKS IJNXL
5F; YL 5F; YL 5F; YL 5F; YL EFZTLIM ; \YFVM ; ZSFZM

. P; PZ___ Df\ -5L5<; IZ; R" . G V[XIF^ (PRIA) GFDGF V§ VeIF; HYGF
VeIF; D]HA N\XDF\ VtIFZ[! Z , FB HB, L :J{rKS ; \YFVM Kp HDA ~FP! (CHEZ SZND
HB, L ZSD ZMSFI |, L Kp TDA ~FP&___qv SZND ; ZSFZL Ufg8 TYF ! ##Z SZND IJNXL ; CFI
TYF AFSIGL ZSDGF ~FP! _____ SZNDYL JW] ZSD NFG VG[; BEJT 5B[:J{rKS ; \YFVMG[
ZF08E| VG[VFTZZF08E| ; DNFI TZOYL D/[KpS! f VF GF6FAHFZDA VEFTE VYT+G[JU
D/[Kp :J{rKS ; \YFVM VF GF6FAFWSFD VG[5]GJ; G TYF , MSS<I F6GF SFDMSFK/ BRP
Kp H[VYT+G[UIT VF5[Kp

*P#P! 5 ; ZSFZL I MHGFVMGL HF6SFZL VG[, FE ov

SjN] VG[ZFIH ; ZSFZ , MSIG[:J{rKS ; \YFVMGF DfwI DYI DNN~5 YFI Kp ; FIFZTF
VIE I FG4 ; JIX1FF VIE I FG4 DFU"; , FDTL4 VFZM| IJQFI S 5JItTVMJUZ[p5ZFT ZMHUFZL4
ZCPf6 TYF Vgl 5JItTVMDF8[:J{rKS ; \YFVMG[SFDULZL ; M5[Kp

zD VG[ZMHUFZ BFTFGL IJLJW I MHGFVM

sVf ZMHUFZ VG[TF, LD SRZL ov

ZFIH DFIJS; L ZC|, F pnMUMGL H~ZLI FT D]HA DFGJA/ Tq FZ SZL JWFZFGI TF, LD
; J, TmpEL SZL TGMUJ:TFZ SZJFGMKp TYF ZMHUFZ JfK]jI ISTVMGL DFICTL A\$ pEL SZL
TYF EZTLD|/M h]A\XMTYF SFZSLNL"DFUNXG IXIAZ SZJF4

s! f AZMHUFZ jI ISTVMGL SM%| BZF. h0 VG[VMG, F. G GMM6LP

sZf AZMHUFZ , MSIGL XqF16S , FI SFT VG[Vgl U]6MGL DFICTLVMZFBJLP

s#f EZTL D|/FG\ VFI MHGP

s\$f ; X:+ N/MDfEZTL VG[TF, LDP

s5f jI J; FI S DFUNXGP

s&f :JZMHUFZL 5]t; FCG S]5P

s*f XFZLIZS BMDBF56 Jf/L jI ISTVMDF8[Bf; SFD VG[T]GL TF, LDP

s(f ZMHUFZ AHFZ ; J[SFDULZLP

s)f 50LT NLGNIF, ; SI, T :JFJ, YAG I MHGFP

sAf S]8Z pnMU1FGL IJLJW I MHGFVMov

s! f IX11FT AZMHUFZMDF8GL JOF5]WFGzLGL ZMHUFZ I MHGFP

sZf DFGJS<I F6 I MHGFP

s#f zL JFH5F. A\$A, I MHGFP

sSf UHZFT DIC, F VFIYS IJSF; IGUDGL I MHGFVMov

DIC, F VFIYS IJSF; IGUDGL :YF5GFGMpNX DIC, FVMGM; JFUL IJSF; YFI T[KP
HDFDIC, FVMGF VFIYS TDPH; FDFHLS ptYFG DF8[H~ZLIFT D]HAGL; J, TM; CFI TDPH
TF, LD VF5L DIC, FVMGM; FDFHLS IJSF; SZJFGMKP VF SFI"; FDFHLS 1f+[SFI "SZTL :J{rKS
; \YFVMGF; C I MJYL CFY WZJFDFVfJ[KP IGUDGL IJLJW I MHGFVMDF

s! f TF, LD I MHGFP

sZf WZNLJOF I MHGFP

s#f IXIAZ4; [DGFZ VG[5NX'GP

s\$f DFHLG DGL I MHGFP

s5f ZL8[, Vfp8, B I MHGFP

s&f IJGFsGMF 8hOZ I MHGFP

s*f GMZF0 I MHGFP s(f ZF08E DIC, F SMDFGL I MHGFVMP

s0f IJS; TL HFIT S<I F6 BFTFGL I MHGFVMov

EFZTLI; DFHDF7FIT5YFGMSFZ6[VD\$ RMB\$; HFITVMGF, MSNG[IJSF; SZJFGL TS
D/L GYIP VF 5\$FZGL GA/L HFITGF, MSNG; JFUL IJSF; GL TSM5ZL 5F0JFGF C[TYL IJS; TL
HFIT S<I F6BFTFGL VFIYS ptS0F"DF8GL IJLJW I MHGFVMVD, DFKP H[GLR[D]HA KP

s! f 8\$GLS, VG[jI J; FII S VeIF; SPMDf8[IXQI JItTGL I MHGFP

sZf VFhMUS TF, LD; \YFVMsVF. P8LPVF. PF GL TF, LD I MHGFVMP

s#f :+LVMDf8[; LJ6JUNGL I MHGFP

s\$f DIC, FVMDf8[8LPJLP ZDLI MZL5ZLUGL TF, LD I MHGFP

s5f GA/EJUGF SFZLUZNG[DfgI JSXMS BFT[TF, LD VF5JFGL I MHGFP

s&f TF, LD; C pt5FNG SjnMGL I MHGFP

s*f; F\$SITS 5JItTVMDf8[IJS D0/ VG[DIC, F D0/MG[GF6FSLI; CFI VF5JFGL I MHGFP

s(f DFGJ UIZDF I MHGFP

s) f JF\$ SFD DF8[GF6FSLI; CFI VUJL I MHGFP

s! _f JX5Z5ZFUT jI J; FI DF8[GF6FSLI; CFI GL I MHGFP

s! ! f VAZRZBF BZINJF DF8[GF6FSLI; CFI GL I MHGFVMP

s. f, WJDT HFITGF ptS0FGL I MHGF VMov

, WpDIT HfITGF XqfI6S4 VFIYS VG[; FDFHLS IJSF; DF8[; ZSFZ[GLRGL I MHGFVM VD, DfADSL KP

s! f ; LJ6JUMDAfTf, LD , [TL ACgMG[IXQI JItT VF5JfGL I MHGFP

sZf SBLZ pnMU DF8[Gf6fSLI ; CfI P

s#f DFGJUzLDF I MHGFP

s\$f DMbZOf. JLUg[, UTL I MHGFP

s5f CLZf W; JfGL Tf, LDGL I MHGFP

s&f EZTUy64 ; LJ6 Tyf C:TS, fGL Tf, LD I MHGFP

VG[JRT HfITGF IJSF; DF8GL4 VG[JRT HGHfITGF IJSF; DF8GL ; ZSFZGL W6L I MHGFVM VD, Df K[T[5SLGL SBL, IS I MHGFVM AfZf IJEFUGL :J{rKS ; \YfVM UFDOfGF VG[JRT HfIT4 HGHfIT VG[, WpDtl JUgf , fEFYlVM ; Wl 5CMRFOf KP VEFJL ; ZSFZL I MHGFVMGF DfwI DYl Vf IJ:TFZGF , MSNG[ZMHlZMBL D/L K[TYf S\ S Vx[VFIYS :JfJ, Ag 5f%T SI JKP KTF AZMHUFZLGF 5DF6DfAHM V[TB, MW8fOMYI MGyLP

*P#P! & VgI SFDULZLVMOV

s! f AfZf IJEFUGf VYt+Df DMbf pnMUJ HJf S[ONGC, I PCL, GAIL, ESSAR, BIRLA COPPER p5ZfT DwI D VG[GfGF pnMUGf :YfIGS AfSZ VG[IXI1fT AfSZ , MSNG[TDGL 1fDTf VG[VfJOTG[VG]-5 SFD D/[T[DF8[:J{rKS ; \YfVM5l tGXL, KP

sZf Xf/f SM, HdA Vef; SZTf IJnfYL" Ef. ACgM ; :Tf NZ[U6J[XG] Sf504 GMBAS 5[TSNG]IJTZ6 Vf IJ:TFZGF SBL, IS :J{rKS ; \YfVMSZ[KP

s#f ; :Tf NZ[NJf VF5[KP

*P\$ AfZf IJEFUGf :J{rKS ; Jf ; U9GM; FD[:YfIgfS VYt+GF

IJSF; GL GJL TSM ov

AfZf IJEFUGf :J{rKS ; Jf ; U9GM; FD[:YfIgfS VYt+GF IJSF; GL GJL TSM V[JfT :508 VG[RMS; K[S[UfDIJSF; 4 5I fJZ6 Hf/J6L4 ; FDFHLS AN, fJ 4 GJL IJRFZ; Z6LGM VD, 4 ; FDFHLS HfUIT4 ZMHUFZL ; HG4 IJf IJSF; JUZ[1f+[:J{rKS ; Jf ; U9GMG]I MUNFG VD)I KP 5ZT] VfhfNIGf & NfI Sf JltL CMJf KTF 56 IX1f64 UZLAl4 AfSZL4 VfZMl I JUZ[1f+[CH]W6]SZJfG]AfSL KP AZMHUFZL VG[UZLAlG[; lMM ; AW KP UZLAl VG[IGZ1fZTf V\$ALHF ; FY[; S/fI, f KP DfvAf5 VG[Jf, l HM ZMHUFZL D/JTf CX[TM TDGF Af/SMG[

; FZ]IX1F6 VF5L XSXP VF DF8[:J{rKS ; \YFVMGLR[H6fjIF 5DF6GF 5|| tGMVG[SFDULZL SZL XS[KP

s! f VG}; JRT HFIT VFIYS IJSF; IGUD4 VFINHFIT IJSF; BFTFGL IJIJW IMHGFVM 4VG}; JRT HFITGF IJSF; DF8[: DFHS<IF6 BFTFGL IJIJW IMHGFVM AZMHUFZL IGJFZ6GF ; ZSFZL SFI SPM4 ZF08E 5G0J", G IGIW IMHGF4 pnMU ; FCI; STF IJSF; ; \YFGGL IMHGFVM HGIX1F6 ; \YFGGL IMHGFVM 4 VAG SMI JG18L 0J, 5Df8 BFTFGL IJIJW 5J1tTVM VG[IMHGFVM 4 UFWLzD ; \YFGGL IMHGFVM JUZGL HF6SFZL D/J14 IMuI , FEFYL" GSSL SZL ; ZSFZGF IJIJW BFTFVM IJEFUM VG[VHg; LGL IMHGFVMGF , FE H~ZLIFTJF/F , MSM ; JWL 5CMRFOL ZMHUFZL 5ZL 5FOL :YFIGS VYT+G[DHA]T AGEJL XS[KP

sZF ; ZSFZL BFTFGL IJIJW IMHGFVM wJFZF UFDIJSF; DF/BFUT ; JJWFVMGM IJSF; 4 IX1F6 TYF VFZMI 1f+ [YTL SFDULZLDFjIF5S EDP8FRFZ VG[UZLZTL HMF D/[K[TM TG[V8SFJL NZS SFI" DF8[OF/J, 5Z5ZL ZSD T[SFDDAJ5ZFI TGL NBJB ZFBH H~Z 50[prRS1FFV[ZHJFT SZH , MSVNM, GGL VFUJFGL SZ[HYL DY , FEFYL"; JWL BZBZ , FEGF 0/ 5CMR[TI DF8[SFDULZL SZL XS[KP

s#f VF IJ:TFZDAJFCGjICFZGL ; JF SY/[L HMF D/[KP HLPV}; PVFZP8LP; LPGL A; ; JF HNF UFD0FVMYL TF, JF ; JWL VG[TF, JFYL HL<, F ; JWL A; ; JF IGI IDT YFI jI JI:YT RF, [TI DF8[:J{rKS ; \YFVM V[IJEFULI IGI FDS TYF ; AWT V1WSFZLVM4 D}; FOZ V}; M; LI GGF C1NNEZM4 ; FDFHLS VFUJFGM4 V}; P8L SDRFZLVMTYF IDSGLS :8FO ; FY[: S, G SZL SFDULZL SZJL HM VP

s\$f ZMHUFZLGL ; D:IFVM 5} GM VG[ps], MDF8[ZMHUFZ VG[SFZSLN"DFUNXG IXIAZ ZFB[TYF ; ZSFZGF ZMHUFZ IJEFU TYF IJIJW BFTFVM VG[IGUDG[VF IJ:TFZGF VYT+ VG[ZMHUFZLGF IR+YL JFSD SZ[VG[AZMHUFZL IGJFZ6 DF8[: ZSFZGL ; FY[ZCIG[5|| tGMSZL XS[KP

s5f VFHGF IJDA SMI% BZ IX1F6 VIGJFI"VG[VEJxI S Y. UI]K[TM:J{rKS ; \YFVM VF IJ:TFZGF WMP! Z S[TYL JW] VeIF; SZ, UZLA VG[5KFT AF/SM DF8[SMI% BZGF IJIJW VeIF; SPMX~ SZL SMI% BZ IX1F6YL 5IZIRT SZ[VG[S5GLVMTYF ; ZSFZL BFTFVMDFAGMSZL DF8[, FIS AGEJJFGL EFJMJUZ[DF8[SFDULZL SZL XS[KP

s&f B[TL IJSF; DF8[VFWM]GS IAIFZ6M 8S8Z J; FJJF4 B[TLGL GJL 5wWITGM VD, 4 5FSGI 0ZAN, I4 B[5NFXG]JRF64 5MF61FD EFJMUZ[DF8[SFDULZL SZL XS[KP

s*f 5Xf, G4 5M8E0FD4 0ZL pnMU 4 Cf8IS<RZ4 XZLS<RZ4 DX~DGL B[TL4 G; ZL JUZ[1F+
EZ5Z TSMKp VF 1F+Df VF IJ:TFZGL V\$ 56 :J(rKS ; \YF SFI ZT GYL TMVFJL SFDULZL
SZJFYL :JZMHUFZLG[5ZTMVJSFX Kp

s(f B[TLGL 50TZ VG[JFJ[TZ JUZGL W6L HDLG Kp HDAUFOF AFJ/ pUL GLS/[Kp VFJL
HDLGDA; FDFHLS JGLSZ64 B[T, FJOL Y. XS[Kp

s)f HDLG ; WfZ6FGL SFDULZL SZL XS[Kp

s! _f R\$OD4 T/FJ VG[JMBZXp SFI \$PMWJZF VF IJ:TFZDFANZLI F. BFZFX W8FOL HDLGG
O/NfTF JWfZJFGL SFDULZL SZL XS[Kp

s! ! f zD VG[ZMHUFZ BTFGL IJIJW IMHGFVM4 \$BLZ pnMU 1F+GL IJIJW IMHGFVM SIOF
D+f, I GL IMHGFVM4 Z_ DNFGF SFI \$DGL IMHGFVM4 ZF08E VG; JRT HFIT4 VFIYS IJSF;
IGUD TYF ZF08E VG; JRT HFIT VFIYS IJSF; IGUDGL IJIJW IMHGFGL HF6SFZL VG[
DFICTL D/JL TGM, FE H~ZLI FTJF/F, MS; W 5CMRF0JFGL SFDULZL SZL XSP

s! Zf UMf, S IJSF; IGUD4, WpIT IJSF; AM"4 5HF15T S<I F6 AM4 C:TS, F IJSF; AM"
JUZGL SFDULZLVM, FEFYLVm; W 5CMRFOL VYt+DfZMHUFZL JWfZL 5RJOFLI IMHGFVMGF
C[TVM; wW SZL XSFI Kp

s! #f VffMUS TF, LD ; \YFVMDA H~ZLI FT 5DF6GF GJF VeIF; \$PM NFB, SZL GJL
ZMHUFZLGL TSMDF8[I JSMG[TF, LD VF5L Tq FZ SZL XS[Kp

s! \$f jI J; FI, 1FL TF, LD VF5TL XF/FVMX~ SZL XS[Kp

s! 5f UHZFT 5Bq"IMHGf4 TYF VFINHFIT IJSF; DF8GL 8E A, ; A%, FGGL IJIJW IMHGFVM
, FEFYLVm; W 5CMRFOL XS[Kp

s! &f, fSOF SF5Jf4 UNZ EJM SZJM4 DW EJU] SZJ] JUZ[SFDULZL SZTF TYF DHZL SZTF
SFDNFZMG[, WJTD J[TG D/[4 SFDULZLG]I Mi JFTFJZ6 D/p XMF6GF YFI T[DF8[SFDULZL SZL
XS[Kp

s! *f VF IJ:TFZGL UZLA 5HFGL HDLGNFZM VG[XFC\$FZMGF XMF6 VG[pRF jI FHNZMGL
ARFJL4 SFDNFZ \$pL8 ; M; FI 8L ART D0/LVM AGFJJL TYF A\$ IWZF6 DF8[DNN AGJFGL
SFDULZL SZL XS[Kp

s! (f JfZLVMTYF VIWSFZL VF IJ:TFZGL UZLA VG[VE6 5HFGLK[TZ[Kp VF DF8[UfCS 4
; Z1FF TYF, MS VIWSFZ Z1F6GL SFDULZL SZL XS[Kp

s!)f HfCZ IJZ6 jI J:YF Cp/ UZLAL ZBfGL Cp/4 HLJTF, MSNG[IJGF DkI [ZKGSFO"D/[
TYF TG[H~ZL AWL J:TVMDFgI DI FNLT HyYFDAD/[T[DF8[SFDULZL SZL XS[Kp

sZ_f C/5IT UC IGDf6 I MHGF C9/ VG;]RT HFITGF NJA/F4 T, FJLI F4 VG[GFIJSF 7FITGF
 SBJAG; 5b" ZIT[DOT WZ D/[KP VFJL I MHGFVM, FE I MUI, FEFYLG[D/[TUF 5| tGM
 :J{rKS ; \YFVMSZL XS[KP

sZ! f V[H ZIT[UZLAL ZBF C9/ HLJTF UFDOfGF, MSG[5RFI T UFD UC IGDf6 VG[
 UFDIJSF; IJEFU ; RFI, T ; ZNFZ 58[, VFJF; I MHGF !)) * YL ZFHI GF UZLA SBJAMDF8[
 VFJF; I MHGF VD, I KP HGM, FE H~ZLI FTDN, MSG[D/[VUJL SFDULZL :J{rKS ; \YFVM
 SZL XS[KP

sZZf IAS, IPS, GPSC TYF A\$4 V[, PVF. P; IP ZKJ TYF ; ZSFZL VG[5f. JB S5GLVMDA
 GMSZL DF8[VF IJ:TFZGF IJSM, FI S AG[VG[ptTL6"YFI T[DF8[TF, LD JUMX~ SZH H~ZL
 ; FICTI VG[5]:TSMZFCT NZ[5ZF 5FOL XS[KP

sZ#f WWF JBFZG[7FITUT jI J; FI DFYL ACfZ SF-JF 50X[VG[HGL 5f; [H[WWF jI J; FI GL
 VFJOT VG[HF6SFZL K[T[TUF WWF JBFZ SZL XS[VU]JFTFJZ6 pE]SZJF SFDULZL SZL XSP
 *P5 AFZF IJEFUGF :J{rKS ; UF ; U9GMGL :YFIGS VYT+ p5ZGL

V; ZGF VeIF; GF 5IZ6FDMov

AFZF IJEFUG\ VYT+ DpI tJ[B[TL VG[5X5f, G 5Z VFWFZLT KP WWF4 jI J; FI VG[
 GMSZLG]5DF6 VMK\KP IX11FT VG[7FG SFX<I JF/F, MSG[56 5MFFGF VFJOT VG[VG]EJ
 5DF6G] SFD D/T\ GYIP AFZF IJEFUGF :J{rKS ; UF ; U9GMGL :YFIGS VYT+ p5ZGL
 V; ZGF VeIF; GF 5IZ6FDMGLR[D]HA TFZJL XSFI P

s! f XqfI6S VFZMUI VG[; DFHIJSF; GF VgI 1f+MDA H DMBFEFUGF :J{rKS ; UF ; U9GM
 SFI ZT KP ZMHUFZL ; HGDA VG[:YFIGS VYT+GF IJSF; VG[DHA]FLDA U^IF UF9IF H
 :J{rKS ; UF ; U9GMSFI ZT KP

sZf ZMHUFZL ; HGDA IX1f6 VG[TF, LDG] SFD H :J{rKS ; UF ; U9GM SZ[KP ZMHUFZL
 ; XMWG VG[GJL ZMHUFZ TSMXMWJFDA VG[IJS; FJJFDA:J{rKS ; \YFVMpNF; LG CM VU]
 VeIF; 5ZYL, FU[KP

s#f ; ZSFZL I MHGFVMGL HF6SFZL TYF T/LI FGF, MSM; WL, FE 5CNRFOJFDAH[SFI 1FD DF/B]
 VG[jI J:YFT+ :J{rKS ; \YFVM5f; [CM]HM V[TLGL p65 NBF. VFJ[KP

s\$f SBJ, LI ; ZSFZL I MHGFVM4; ZSFZGF VG;]RT HFIT4 VG;]RT HGHIT4 A1fL5R VG[
 , WPDITGF 5KFT VG[UZLA, MSGF IJSF; GL I MHGFVMGL HF6SFZL GMSI ATMVEFJ HMDF D/[
 KP VG[TGF VD, LSZ6DA 56 ; ZSFZL JCLJ8GL IXIY, TF TYF VD, NFZ XFCLGF SFZ6[
 :J{rKS ; \YFVMVFU/ VFJTL GYIP

s5f IX1f6 VG[HF6SFZLGF VEFJ[, MSM B[Tl4 :YFIGS pnMUMDA ZMHUFZL TYF ; ZSFZL
BFTFVINDA ZMHUFZL DF8[H HINDFI KP ZF08EI VG[VFTZZF08EI S1FFV[ZMHUFZL4 WWF jI J ; FI
V[:JZMHUFZL DF8[VMKFDVVMKF Z; HMUF D/[KP

s&f ZMHUFZL VUJGF J, 6M VG[DfgI TFM AN, JF DF8[SFDULZL YTL GYLP a, § SM, Z SFD
SZJF SM T[FZ YT]GYLP T[DF8[:J{rKS ; \YFVMGF 5| tGM5ZTF GYLP

s*f UFDL6 IJSF; DF8[DF/BFUT ;]JWFVMGM5ZTM IJSF; YI MGYLP CH]SB, FI UFD0FVINDA
5LJFGF 5F6LGL VKT JZTFI KP Z:TFVM TBJ, F KP IJH/L VG[; N[XfjI JCFZGF 5| GM , FAF
JBTYL J6pSfIF KP

s(f IX1f64 VFZMl VG[ZCpF6 1f+[CH]W6L SFDULZL SZJL 50XP #5@ , MSM IGZ1FZ KP
SB, FI , MSMZMUGF , LW[DtI]5FD[KP UFD0FGF UZLANG[ZCpF6GF 5| GMJ6pSfIF KP

s)f B[TLDA VFW]GS VMHFZM ;]WFZ[F IAIFZ6M VFW]GS B[T5WITGM p5IMU YTM GYLP
DNBFEUGL B[TL JZ; FN VFWZLT KP 5FSGL OZAN, L4 HDLG ;]WFZ6F4 I; RF. GL ;]JWFVM
DF8[:J{rKS ; \YFVMGF 5| tGMV5ZTF KP

s! _f 5Xf, G4 Dt: I MpnMU4 OZLOFD4 5M8E0FD"JUZDFYL W6L ZMHUFZLGL TSM KP 56 VF
IJ:TFZGL :J{rKS ; \YF VF INXFDAFSI ZT CM VU]HMUF D/T]GYLP

s! ! f DCL, F ZMHUFZL4 DIC, F IJSF; VG[DIC, F ptSQF" DF8GF :J{rKS ; \YFVMGF 5| tGM
; ZFCGLI KP KTF DIC, F IX1f6 VG[DIC, F ZMHUFZL DF8[W6]SZJFG]AFSL KP

*P& ; DF5G ov

E~R IH<, FGF AFZF IJEFUGF VYT+DA B[Tl4 5Xf, G4 Dt: I MhMU4 CjGZS/FGF
pnMUM , WpnMUM UCpnMUM p5ZFT :JZMHUFZLGF WWF pnMUMH]F S[; YFZLSFD4 ,]CFZLSFD4
NZHLSFD4 SOLI F SFD4 OZLI FGF WWF4 GFGL N]SGM JUZGF DF8[TF, LD 4; CFI 4 DFUNX'G VG[
HF6SFZL VF5L WWF ZMHUFZL wJFZF :YFIGS VYT+G[DHAJ] SZJFGL SFDULZLDA :J{rKS
; \YFVMGF OF/FGL VJU6GF Y. XS[GCIP VF p5ZFT VFJF WWF4 ZMHUFZ VG[JfFZ4
jI J; FI GF IJSF; DF8GL ; CFI S ;]FVMS[;]JWFVMH]L S[Z:TF4 5F6L4 IJH/L4 ; N[XfjI CFZ4
JFCG jI JCFZ4 JUZGF IJSF; DF8GL ; CFI S E]DSFDA:J{rKS ; \YFVMG]I MUNFG W6]DNB]KP

VF56F N[XDA5RJ0FL' I MHGFVMwJFZF VFYYS IJSF; GF H]NFvH]NF 5F; FVMG[DCtJ
VF5L UFDL6 IJSF; GL DF8GL DCtJGL SFDULZL ; ZSFZ SZL KP ZMHUFZL p5, aW SZL IX1f6GL
; FJ]+STF , FJL VYT+GL DHAJ]TF. wJFZF N[XIJSF; YFI T[DF8[; ZSFZ[Z_ DNFGM VFYYS
IJSF; SFI SD AGfjI MCTM H[VtUT IJLW I MHGFVM, FU]SZJFDAVFEJL KP E~R IH<, FGF
AFZF IJEFUDFA56 ; ZSFZ :J{rKS ; U9GMVG[, MSMGF ; CSFZYL Z:TF4 5F6L IJH/L4 XF/FVM

4NJFBFGFVMJUJZ[1F+ [DCtJGL SFDULZL Y. KP UFDO] VFAFN TMNX VFAFN V[;]+GM; FZ
 ; DHL :J{rKS ; \YFVMVFH[UFDIJSF; DF8[VF IJ:TFZDAB)A ; FZL SFDULZL SZL ZCL KP CH]
 W6F 1F+ [SFDULZL SZJFGL AFSL KP T[DF8[I M I VG[SFI 'FD DF/B) IGI` RT wI [M SX/
 SDRFZLV M GF6FSLI ; FWGML 5 I F I TF4 ; ZSFZL ; DYG VG[; CFI 4, MS; CSFZ4 , MSHFUIT
 TYF :J{rKS ; [F ; U9GNGF ; IG09 5 [tGM H-ZL KP T[I; JFI VY'T+ DHAJ AGX[GICP
 , MSGF HLJGWNZ6DA ; JWFZM VFJ) E)8FRFZ W8) 5DFI6STF JW) XMF6 VG[VtIFZ W8]
 VFAFNL JW[T[DF8[:J{rKS ; \YFVNGF VFUJFGM SFI SZM , MSG[TFVIM[; CLIFZL E)DSF
 EHJJL 50XP

; NE"GMW ov

s! f hfBlvE~R IH<, Mv DFICTL BFT! UHZFT ZFHI 4 UFWIGUZ v5FG GR! & JQF"vZ__#

sZf XFITUFD IGDF% D0/4 T6KFGMJFIOFS VCPJF, v JQF"!)) (v))

s#f zIDS IJSF; ; \YFG JFUZFG\A\KZ

s\$f XFITUFD IGDF% D0/GMJFIOFS VCPJF, 4 JQF"!)))vZ__

s5f I PVGP0LP5LPGMDFGJIJSF; VCPJF, v!)))

s&f zIDS IJSF; ; \YFG4JFUZFG\A\KZ

s*f IJSF; GL JFT v IJSF; ; \YFG\TF, LDL ; FICTI v HI, F. vZ__Z

s(f I MHGFvVsv&4 EFZTDFJ:TLJ1wW VG[AZMHUFZL v ; %8\AZvZ__Z

s)f zIDS IJSF; ; \YFG4 JFUZFG\A\KZ

s! _f IGI IT4 5I FJZ6, 1fl DFI; S

s! ! f ; N\X 4 TFPZZv#vZ__5 4JOMZF VFJItT

5ŞZ6v (

:J{rKS ; ŸF ; U9GMGF 5Ÿ GM 5ŸIT VG[EFIJ

(P!	5Ÿ:TFJGF
(PZ	AFZF IJEFUGF :J{rKS ; ŸF ; U9GMGL ; D:IFVM
(PZP!	GF6FSLI ; D:IFVM
(PZPZ	TF, IDL DFGJzDGMVEFJ
(PZP#	TLJŸ; ŸF EFJGFGMVEFJ
(PZP\$; DI5T GŸŸJGMVEFJ
(PZP5	; \$, GGMVEFJ
(PZP&	SŸNŸ: YFG[XCZL IJ:TFZ
(PZP*	UŸJtTFI ŸT ; ŸFDfW8fOM
(PZP(GF6FGMNŸŸŸ I MJ
(PZP)	, MŸ; CSFZGMVEFJ
(PZP! _	ZFHŞFZ6
(PZP! !	; ZŞFZL TŸ+GMV5ŸTM; CSFZ
(PZP! Z	GŸŸJGL . HFZF XFCL
(PZP! #	IC; FAMDfVjI JI:YT56Ÿ
(PZP! \$	IC; FAMHFCZ SZTL GYL
(PZP! 5	VUT ICTG[5ŸWfŸI
(PZP! &	UZLA VG[H~ZLI FTJF/f JU'GL p5ŸŸfF
(PZP! *	IGZ1FZTFGŸpRŸ]5ŸŸ6
(PZP! (; fWGMGMVEFJ
(PZP!)	5ŸRfZv5Ÿ; fZ DfWI DMGMVEFJ

(P# 5; NULI ST :J{rKS ; pF ; U9GMGL ; D:IFVM

(P\$ AFZF IJEFUGF :J{rKS ; pF ; U9GMGL 5UIT

(P\$P! GDGF 5; NULGF :J{rKS ; U9GMGL :YF5GF ; DI GL
5pItT VG[VFHGL 5pItT

(P\$PZ SFI *f+ DfJWFZM

(P\$P# SDRFZLVNGL ; bI DfJWFZM

(P\$P\$; FWGMDfJWFZM

(P\$P5 NFGGL ZSDDfJWFZM

(P\$P& BRDfJWFZM

(P5 AFZF IJEFUGL :J{rKS ; pF ; U9GMGL EIJQI

(P& :J{rKS ; pF ; U9GMGL 5| GM 5UIT VG[EFIJGF
VeIF; GF 5IZ6FDM

(P* ; DF5G

5§Z6v (

:J{rKS ; }F ; U9GMGF 5} GM 5}IT VG[EFIJ

(P! 5}:TFJGF ov

VF 5§Z6 E~R IH<, FGF AFZF IJEFUGF :J{rKS ; }F ; U9GMGF 5} GM 5}IT VG[EFIJ ; FY[; AIWT KP :J{rKS ; }F ; U9GMTDGL 5}IT VG[; }F SFI MDASB, FS 5} GM VG[D]S[LVMGM ; FDGMSZ[KP VF 5} GMDASB, FS :YFIS K[TMSB, FS 5}IT VFWFIZT KP SB, FS ; FDFHLS K[TMJ/L SB, FS ZFHSLI VG[; ZSFZL KP

NXGF ; FDFHLS4 VFYSA XIFIS VG[; F: SITS IJSF; DA: J{rKS ; \YFVMG) I MUNFG W6)DIB)KP SB, FS 1F+MDA:J{rKS ; }F ; U9GMGL E)DSF 5X\ GLI ZCL KP AN, FTF ; FDFHLS 5ZL5}I DA: J{rKS ; }F ; U9GM[TDGL VIGJFI TF ; FIAT SZL NLWL KP VF :J{rKS ; }F ; U9GMGL 5}IT4 VIEUD4 ; FD[ULZL VG[OF/M V[; FDFHLS 5}ITDA VIT DCTJGF KP , MS<I F6GF SFI SPMGF VFI MHG VG[VD, ISZ6 DF8[:J{rKS ; }F ; U9GMGL SB, FS 5} GM VG[D]S[LVMGO[KP HMS[NZS 5SFZGF :J{rKS ; }F ; U9GMGF 5} GM VG[D]S[LVM ; ZBF GYL4 T[; \YF ; \YFV[V, U V, U K[4KTF SB, FS ; FDFGI 5} GM VG[D]S[LVMH[AWL H :J{rKS ; \YFVMG[, FU]50[K] TGL RRF"VF 5§Z6DASZJFDAVFEJL KP

(PZP AFZF IJEFUGF :J{rKS ; }F ; U9GMGL ; D: IFVMov

(PZP! GF6FSLI ; D: IFVMov

DIBFEFUGL :J{rKS ; }F ; \YFVMGM 5} G 5MFFGL 5}ITVMD F8[V5ZTF GF6A KP , MSGL NFG VG[; BEJTGL JitT W8TL HFI KP ; ZSFZGF WZFvWZ6M 56 AN, FIF K[VG[; ZSFZ ; \YFVMG[TDFD 5SFZGL 5}ITFVMD F8[5ZTL Ufg8 VF5TL GYIP J/L W6LJFZ ; ZSFZL ; CFI S[Ufg8 B)A H DIML D/[KP HIFZ[C[T]5ZMY. UIMCM KP ; ZSFZ[AWL IMHGFVM VG[5}IT TGL GF6FSLI ; LDFVMAFW, L KP HDAOJFJM DMWJFZL4 8SGM, MHS, 5IZA/MJUZF , LW[5IZJTG H~ZL KP 56 , FAF ; DIYL VFEJL IMHGFVMGL ; DL1FF Y. GYIP DF8[:J{rKS ; U9GMD F8[T[GF6FSLI DIFNFDASFD SZJ]D]S[, Y. HFI KP SFD 5Z]SZJF HTF U}JtTF HTL SZJL 50[V]F 56 5} GM pEF YFI KP J/L :J{rKS ; \YFVMGF SFI SZM VG[SDRFZLVM 56 VD] J/TZ VG[5UFZGL V5}FF ZFB[KP , F. 8AL, 4 8[LOMGBRF4 JCLJ8LBRF4SFI SPMGF BRF"VF AWF 5ZJ0[XS[V]D GYL DF8[; ZSFZL Ufg8G]5DF6 JW] , MS ; CSFZ VG[; DYG JW[V]F 5} tGMYFI 4 IJNXL ; CFI D/[TMGF6FSLI 5} GMS\ S VX[C/JF YFI P

(PZPZ TF, LDL DFGJzDGMVEFJ ov

SM 56 VSDGL ; 0/TF S[IG00/TFGM VFWFZ TPA SFD SZTF SDRFZLVMGF 7FG4 SFX<I 4 VFJOT VG[; D5'b EFJGF 5Z KP :J{rKS ; UF ; U9GMDA SFD SZTF DF6; MWI SFI SZMSCUF I KP VFJF , MSMDA; UF EFJGF4 ; D5'b EFJGF 4 , MSS<IF6DAZ; VG[pt; FC4 5ZMBSFZ VG[NIFEFJ VUF U6MCWF HM VP VFIYS J/TZ SZTF SX\$ SI FGMVFGN4 SM SG[DNN~5 YJFGM VFGN4 JWFZ[VUtI GM KP :J{rKS ; UF ; U9GMGF Dfwi DYL , MSM ; DFH; UF DF8[HMDFI KP DCftDF UFWLH4 ZFHfZFD DMCgzFI 49SSZAF5F 4 ZIJXSZ DCFZFH JUZGL TLJ]; UFEFJGFGF , LW[H TMM; FRF VYDA; DFH; US AGL XSI FP

5ZT]VFHGF AN, FI , F EF{TSJFN VG[JFI6HI GF HDFGDA, MSM; DFH; UF DF8[56 VFIYS J/TZGL V5[IF ZFB[KP J7FIGS VG[8\$GM, MHLS, 5IZJTGGF SFZ6]; UFGI U6JtTF DF8[TF, LD 5FD], F VG[VFJOTJF/F SDRFZLVMG q SFI SZMGL H~ZLI FT pefl Y. K[4 HVM ; DFHGF 5] GIG[h05YL ; Z/TFYL ; DH[VG[TGf pS], DF8[I MuI HuI FV[ZHVFT SZL TGf DF8[SFdULZL SZP !) #& YL j I J; FI S ; FDFHLS SFI "DF8[EFZTDAIX1F6GL X~VFT Y. P KTA :J{rKS ; UF ; U9GMDA TF, LD 5FD], F SDRFZLVINGL IGD6\$GM bIF, CH] IJS:IM GYLP ; DFH; UFGF SFI "DF8[IX1F6 VF5TL ; \YFVMCH]XCZL IJ:TFZDA H SFI ZT KP VFJL XF/FVM UFDofVMDA HMWf D/TL GYLP ALH] IX1FT TF, LD 5FD], F 7FG VG[SFX<I JF/F SDRFZLVMG ; DFH; UF DF8[:J{rKS ; UF ; U9GMDA HMDfJF SZTF WWF pnMUDA HMDfJFG]JWFZ[5; N SZ[KP SFZ6 S[tIA VFIYS J/TZ pR] KP J/L SFDGL 56 DIFNF KP XCZL IJ:TFZGL SB, LS ; \YFVMDA WD"S[; 5NFI GF Dfwi DYL SB, FS A]wwHLJLVm 5MTFGL ; UFVM VF5[KP 5ZT] T[DF+ VD\$ SFI "S[wi I] 5ZT]H CM K[J/L T[WD"S[; 5NFI G[H JWFZ[DCtJ VF5[KP

SDRFZLVMGF TF, LD VG[5]X1F6 DF8[56 SM BF; J{WS SFI \$DMS[SFI XF/FVMHMWf D/TF GYL4 HM S[4CJ] :J{rKS ; \YFVM TGf SDRFZLVMG[TF, LD VG[IJSF; DF8[DMBL ; \YFVMDA DMS, [KP 56 T\$, F 5] tGM 5ZTF GYL CJ] -. g8Z5h] I MZXL5 0U, 5Dh8 VMD . gOLIF^ (EDI) , -G\$G, . G:8L8I \$ VMD 5a, LS SM/vM5Z\$G^ (NI PC0) 4 AF/IJSF; TYF VFZMuI VG[SB]A S<IF6GL ; \YFVM DIC, F IJSF; GL ; \YFVM UFDIJSF; GL ; \YFVM -SjN]I ; DFHS<IF6AM" ^ (CWB) JUZ[:J{rKS ; UF ; U9GMGF SDRFZLVMG[TF, LD VG[DFUNXG VF5[KP

; DFH; UF V\$ pDNFSFI" KP T[DF8[, MSM T\$ FZ YFI 4 ; UF JItTGM IJSF; YFI 4 ; CFGE]T HFUT YFI T[DF8[UFD S1FFV] TF, LD XF/FVMVG[SFI XF/FVMX~ YJL HM VP

(PZP# TLJ) ; [JFEFJGFGMVEFJ ov

:J{rKS ; [JF ; U9GMG} DpI VG[DctJG} , 1f6 ; [JFEFJGF KP VY{T+ VG[; DFHGF NZ\$ GJF1f{+GL X~VFTDA:J{rKS ; [JF ; U9GMCTM 5KL E, [T[ZFHSLI 1f{+[CM S[; FDFHLS 1f{+[CM P TLJ] ; [JFEFJGF ZMHZMH W8TL HFI K} VG[ji J ; F1LSZ6 JWT] HFI KP I [JSMVG[I [JTLVM56 OXG4 Ofg; 4 ; ULT TYF DMHXFBDA ZrIF 5rIF ZC[K[VG[; DFH ; [JF TZO N] , 1f ; [J[KP TDGL VFJL pNF ; LGTFGF SFZ6[ALHFG[5Z6F D/TL GYLP UFD0[UFD0[OZJ} , MSML D}S[, LVMHF6JL VG[TDG[DNN~5 YJ]JUJZ[SFI "VFH[VW~ , FU[KP J/L EF{TSJFN4 VFIYS EL\ JUJZGF SFZ6[, MS5F ; [VFH[VFJF SFI MDF8[; DI H GYL ArI M

(PZP\$; DI5T G{TJGGMVEFJ ov

SM 56 ; FC ; GL 5jItT S[; [JFGL U6JtTF VG[I:YITGM VFWFZ TGF GTFGL ; FD[, ULZL VG[U6M 5Z VFWFZLT KP 7FG VFJOT VG[SFX<I JF/F4 DFGJTtJG} DctJ ; DHJFJF/F4 , MSXFCIGL D ; , T 5WWTV[; RF , GSZJFJF/F GTFVMH ; 0/ YIF KP :J{rKS ; \YFVMGF GTFVMDA ; D56 EFJGFJF/F GTFVMH ; 0/ YIF KP :J{rKS ; \YFVMGF GTFGL ; D56 EFJGF4 5DFI6STF4 jI JCFZX}wW4 IJGI VG[IJJ\$ A}wW4 wI [I IG09TF VG[; [JF EFJGF AFSLGF SFDNFZM VG[SDRFZLVMG[VIE5Z6F 5ZL 5F0[KP SFDNFZMDA GJL TFSFTGM ; RI SZI KP TDG[A/ VF5[KP WWM CM S[ZFHSHZ64 ; FDFHLS SFI M CM S[VFIYS SFI M TDFD 1f{+[; DI5T G{TJ H ; 0/TF V5FJ[KP wI [I MGL :508TF CM VG[T[DF8[; TT 5[| tGXL , CM TM ; 0/TF RMB\$; D/[KP VF56f N}DA SDGXIA[VfhfNL 5KL ; DI5T G{TJGL ; DFH ; [JFGF 1f{+[TUL pEL YI [, L HMWF D/[KP SB , FS UFWLJFNLV[VG[JOL , MDA ; DI5T G{TJ HMWF D/[KP 56 TDGL pDZ4 AN , FI [, F HDFGFGL H~ZLI FT4 VXIST VG[V ; DYTFGF SFZ6[T[MJW] SFD SZL XSX[GIC tIFZ[AC]DNBL BF. pEL YXP SB , FS GJI [JSMVF 1f{+DA VFJF T[FZ K[56 HFDL UI [, ME}8FRFZ4 H}GF J , 6MVG[DFgi TFVM4 JOL , MGF J , 6MG[, LW[TMVMVF 1f{+DA VFJTF GYLP

(PZP5 ; \$, GGMVEFJ ov

5N}X4 ZFHI VG[Zf08ei :TZ[V\$ H 1f{+DA SFD SZTF VG[H}NFvH}NF 1f{+[SFD SZTF :J{rKS ; U9GMJrR[SM ; \$, G GYL4 H}YL 5jItT A}OFJL4 VDS 5jItT ZCL HJL 4 VDS H IJ:TFZDASFI "YFI VG[ALHF IJ:TFZDAS\ H SFI GF YFI T[JF 5[GMpEF YFI KP4 J/L ; U9GM JrRGF ; \$, GGF VEFJ[SM V\$; U9GGI S}X/TFGM , FE ALHF ; U9GG[D/TM GYLP ZFHSHZ6LVM VG[; ZSFZL VD , NFZMGL TFGXFCL S[VD , NFZXFCL JBT[56 ; U9GGF

; \$, GGF VEFJ[ACFNZLYL ; FDGMY. XSTMGYL VgI FI JBT[EJUF Y. G[H[VJFH ZH]YJM
HM V[V[YTMGYIP 5IZ6FD :J~5 ; DFHGF KJUFU JUGF , NSMG[; CG SZJFGMJBT VFJ[KP

VFD KTF ; \$, G SZTL ; \YFVMHJL S[Association of Voluntary Association for
Rural Development (AVARD), CO-ordination council of Voluntary Association
(CCAA) JUZ[VF INXFDA:J{rKS ; U9GMJrR[; \$, G SZJF SFI MSZL ZC I F KP

; \$, GGF VEFJ[DFICTLVMG\ VFNFG 5NFG YT]GYLP DFICTLVM EUL SZJL4 ; XNMG
SZJH DMBF SFI MDAEFULNFZL SZJL4 TF, LD SFI \$DMTQI FZ SZJF4 IGQ6FTINGL ; , FC , JL4 HGFWFZ
JWFZJMJUZF TS, IO pEL YFI KP

(PZP& Sjn: YFG[XCZL IJ: TFZ ov

UFID6 IJ:TFZ SZTF XCZL IJ:TFZDA:J{rKS ; JF ; \YFVMJWFZ[IJS; L KP SFZ6 S[
XCZMDFAZ:TF4 5F6L 4 IJH/L4 JFCGj JCFZ4 ; N\XFj JCFZ 4GF6FSLI ; CFI GL ; Z/TF IXI1FT
, MSM ZFHSLI 5L9A/GF , LW[XCZL IJ:TFZDAJWFZ[IJS; L KP UFDL6 , MSMDAIX1F6GMVEFJ
VG[5KFT56]TYF :JI \ JSMGM UFDL61F+[SFD SZJFGF pt; FCGF VEFJGF , LW[UFD0FVMDA
:J{rKS ; \YFVM VMKL :Y5F. SI FTM VMKL IJS; L HM S[CJ[; ZSFZL Ufg8 VG[; CFI GF
AN, FI , MIGH DMVG[XZTMD]HA UFDL6 1F+G[5FWfgI VF5JFG\X~ YI] KP DF8[CJ[UFDL6
1F+[56 GJL GJL :J{rKS ; \YFVM X~ Y. KP IB:TL IDXGZLVM 4 ZFDSQ6 IDXGGL
5JItTVMJUZ[UFDL6 1F+[JWFZ[HMF D/[KP

(PZP* UjJtTFI ST ; JFDFAW8FOMov

VfhNL JBT[EFZT[S<I F6 ZHI GmbIF, :JLSFI MVG[; DFHGF TZKMDFI , F , MSMDF8[
SB, LI S<I F6 I MHGFVMX~ SZLP HYL SB, FI :J{rKS ; JF ; U9GMVD, DAVFjI FP , NSMGM
V5JFFVM VG[H~ZLI FTM 5ZL SZJF HNF HNF 1F+M DF8[:J{rKS ; JF ; U9GMG[ptTHG VG[
5Z6F VF%I F TDGL GF6FSLI 4 DFGJ; 5ItT4 EFTS ; UJOM VG[8\$GLS, H~ZLI FTM 5ZL
SZJFDA VEFJP ; ZSFZL I MHGFVMDFYL V-/S GF6F:J{rKS ; \YFVMG[D/JF , fuI FP :J{rKS
; \YFVMVJF 1F+MDA56 SFD SZJF , FUL HPATGL 5F; [VEJOT VG[HF6SFZL 56 GF CM VG[
EFTS DF/B]56 GF CM P 5ZTL TQ FZL JUZGF SFI M; JFGL UjJtTFDAW8FOM SZ[KP HGFYL
; DFHGF , MSMDA:J{rKS ; JF ; U9GM5tI [GSFZfDS J, 6MAWFI KP ; DI 4zD VG[GF6FGM
AUFO YFI KP , MSML V5JFFVM VG[H~ZLI FTMJ6; VMFFI , L ZC[K[H[ALHF 5] GMpEF SZ[KP

(PZP (GF6FGMNZ] I MU ov

Sß, FS , MSM DF8[; DFH ; [F Vß WWM AGL UIM KÞ SDGXLA[Sß, FS V5DFI6S4
 EÞ8FRFZL 4: JFY"VG[, MEL DF6; M5MTFGF VUT : JFY"BFTZ ; DFH; [Fgf 1f+-DA5ÞX[, F KÞ
 H[: J{rKS ; \YFGMp5I MU 5MTFGF VG[TGF SÞAGF VUT , FE VG[: JFY"DF8[SZ[KÞ ; ZSFZL
 Ufg84 NFG VG[; BFJT TYF VgI VFJSGL pRF5T SZ[K[TYF TGM 5MTFGF VUT ICT DF8[
 p5I MU SZ[KÞ SDRFZLVMEZTLDA\56 GF6FSLI CZOZ SZ[KÞ SDRFZLVING[VIMKM5UFZ VF5[
 KÞ VG[RIM50[JWFZ[5UFZ ATFJ[KÞ IAGH~ZL BRF"SZ[KÞ BZÞZ BR"SZTF JWFZ[BR"ATFJ[
 KÞ DF+ SFU/ 5Z H ; ZSFZL Ufg8 DF8[I MHGFVMAGFJ[KÞ VG[OÞ[, F VG[EÞ8FRFZL ; ZSFZL
 VIWSFZLVINGL DNNYL Ufg8 D/JL , [KÞ UFD0FGF UZLA , MSGF GFD[IJLJW I MHGFVMDHŽ
 SZFJL TÞA GHLJL SFDULZL SZL AFSLGF GF6FGL pRF5T SZ[KÞ VF DF8[; ZSFZL IGI 4~6M
 IC; FANG}j I JI:YT VIDL8 4 5ÞItTVINGL p0F65ÞSGL T5F; YJL HM VP

(PZP) , MS; CSFZGMVEFJ ov

: J{rKS ; [F ; U9GM , MEFULNFZLG[ptTHG VF5[KÞ 5ZT] W6A : J{rKS ; [F
 ; U9GMGL SFI" 5wWITVM VG[5ÞFI, SFVING[, LW[, MS; CSFZ HM V[TÞ, M D/TM GYLP
 GMSZLI FTM jI J; FI SMTYF WWFNFZLVMTÞA; SÞI ZLT[HMDTFE GYLP Sß, IS JFZ TVMNFG VF5L
 KÞL HFI KÞ ; DFHIJSF; GF ZRGftDS SFI MDF8[, MS; CSFZ VG[; DYG VFJxI S KÞ ; DFHGF
 Sß, FS SÞTSFZL VG[pt; FCL , MSGF ; CSFZ JUZ ; DFHIJSF; GF SFI MSZJF : J{rKS ; \YFVM
 DF8[Dks[, KÞ VF DF8[, MSG} 5KFT56} ; [FEFJGFGM VEFJ4 SFI SDM VG[5ÞItTGL
 V:508TF 4 ZFHSLI NB, ULZL4 HJFANFZ KÞ , MSGL JWFZ[50TL ; FD[ULZLYL ; \YF ZC: I M
 Bk, F 50L HJFGL ALSYL 56 Sß, IS ; \YFVM , MS; CSFZ , [TL GYLP J/L WD4 7FIT VG[
 ; 5NFI GF JFOF 56 , MS; CSFZDAVOR6~5 AG[KÞ Sß, FS , MSM5MTFGF SFI DfH ZrIF 5rIF
 ZC[KÞ TDGL 5F; [; DFHIJSF; GF SFI M DF8[; DI H CMTM GYL 5IZ6FD[TDGL ; SÞI
 ; FD[ULZLGM; JF, H pEMYTMGYLP

(PZP! _ ZFHsfz6 ov

Sß, IS : J{rKS ; \YFVINGF : YF5S VG[; RF, S ZFHsfz6LVM KÞ XÞFI6S ; \YFVM
 VFZMLI GL ; \YFVM4 VFzDXF/FVM A]GI FNLXF/FVM TYF UFWLJFNL ; \YFVINGF : YF5S VG[
 ; RF, S ZFHsfz6GL C:TLVM KÞ TM J/L AFSLGL : J{rKS ; \YFVMDA 5ZMF C:T1FÞ
 ZFHsfz6LVINGM CM KÞ TVM VFJL ; \YFVINGMp5I MU 5MTFGF VUT : JFY"VG[JIMBAß DF8[
 SZTF CM KÞ ; ZSFZL Ufg8GL pRF5T SZ[KÞ SDRFZLVING}XMF6 SZ[K[VG[; DFH IJSF; SZTF
 5MTFGF VUT : JFYG[H JWFZ[5FwfjI VF5[KÞ J/L ; ZSFZMAN, FTF ; \YFGL 5ÞItTVING[56
 V; Z 50[KÞ ; ZSFZL IGITIGI DM AN, FI TM 56 5ÞItTG[V; Z YFI KÞHÞA KÞ8GL V; Z

UFD0FGF UZLA DF6; G[YFI KP 5MTGF CPMDF8(UFD0FGF UZLA DF6; ; ZSFZG[AN, [VFJL ; \YFVMDA\VF8FOZF SZTMY. HFI KP VG[SM S SFZ6; Z VFJL ; \YFVMGM<6L AG[KP (PZP! ! ; ZSFZLT\+GMV5ZTM; CSFZ ov

:J{rKS ;]F ; U9GM V[TPGF 5MH8 DHZ SZFJJF 4 SFI SPM VG[5]ItTVM DF8[; ZSFZGL Ufg8 D/]JJF4 ; ZSFZL BFTFVM VG[IJEFUM; FY[; \SDFAZC]J]50[KP 5ZT]; ZSFZL VIWSFZLVING]TDFBLEI]J, 6 VG[VD, NFZ XFCLGMEU AGJ]50[KP W6L JBT E]8FRFZ4 VIGI IDTTF4 WSSF BJOJJF JUZGF SFZ6[JWFZ[CZFG YJFGMJBT VFJ[KP H~Z SZTF VMKL Ufg84 DMDL Ufg8 JUZ[5] GM SFDULZLDA IJ, A , FJ[KP J/L SM V\$:J{rKS ; \YFGL VIGI IDTTF S[V5PF16STF ; DU]T\+G[V; Z SZ[KP (PZP! Z G[TTJGL . HFZXFCL ov

:J{rKS ; \YFVMGL G[TFULZLDA; FDFgl ZLT[. HFZXFCL HMJF D/[KP ; FDFHLS VG[ZFHSLI ZLT[VFUJFG CM V]L jI IST V\$; \YFDA5D]B CM TMAHL ; \YFDA\+L CM TM +LHL ; \YFDA\BHFGRL CM VG[RMYL ; \YFDAJCLJ8L T\+DA; S]I ; eI CM 4 VFJL G[TTJGL ; fdI TF IGTL WOTZDF4 wI]MGF IGWFZ6DF4 SFI SPMGL ZRGFDA VG[5]ItTVM DF8[7FG VG[SFX<I GL SDRFZLVINGL OZAN, L TYF TPGF VGEJGL p5I MUTFGL ZLT[V\$; ZB]HMJF D/[KP 56 TGf SFZ6[I]JF , MSNG[G[TTJGL TS D/TL GYL JW]DCGT] VG[pt; FCL , MSM ; DFH;]FGF SFD DF8[VFU/ VFJTF GYIP DMBFEFUGF G[TFVM, FAF ; DI ;]WL CMNF 5Z J/UL ZC[KP VG[IaitI CZM/GL G[TFULZIG[BL, JF N]TF GYIP NXSFVM;]WL CMNF 5Z ZC[K[TPGL pDZGF SFZ6[SFD SZJFGL XIST W8L CM 4 KTF CMNF 5ZYL NZ YTF GYIP RBF] , F VYJF IGD6\$ 5FD, F ; eI MG]HY W6F , FAF ; DI ;]WL VFJL jI ISTVING[; tTFDAZFB[KP HG[TVM, MSXFCL U6FJ[K[56 BZ]BZ T[. HFZXFCL KP

:J{rKS ;]F ; U9GMGF SB, FS U]6M VG[; NFRFZ KP HI; ZSFZL V\$DMDA\HMJF D/TF GYIP VFD KTF AN, FI , F ; HMJMDA\W6F 5ZLA/M:J{rKS ;]F ; U9GMGL SFD SZJFGL 5wWIT VG[IJRFZ; Z6LDA\AN, FJ DFU[KP VFH[:J{rKS ; \YFVMG[W6L IADFZLVMK[H[TPGF U]6MG[JW]50TF U6FJ[KP

:J{rKS ;]F ; U9GMGL ; 0/TFG[DI FNLT SZTF SB, FS 5] GMGLR[D]HA KP s! f VIGI`RT VG[V5ZT]EOM/P szf ; ZSFZ VG[TFG H]NFvH]NF VIWSFZLVIM; FYGF AU0[, F ; AWMP s#f ; 1FD VG[; DI5" DF6; MGL TVLP s\$f :J{rKS ; \YFVMwJFZF 5]I MHLT :J; CFI SFI MDA, MSNG]GSFZfDS J, 6 TYF

, FEFYLVINGL V56"VG[DF+ SCUF 5ZTL EFULNFZL CM KP
 s5f : YFIGS ZFHSLI , MSMVFJL : J{rKS ; \YFVMG[5]T:5WL"DFG[KP
 s&f ; DFHGF A]wHLJLVMM GMSZLI FTMVG[ji J; FILLI ISTVMMVFJL ; \YFVMGMIJZMW SZ[K[
 VG[TGFYL ; DFHG[SM OFI NMYTMGYL VP DFG[KP

(PZP! # IC; FANDAVji JI:YT56)

SB, IS ; \YFVINGL 5JtTVMH DI FINT CM K[VG[T[SFI NF DJHAGF H~ZL CM TB, F
 RM5OF 56 ZFBTF GYLP VFJSvHEJS ZHL:8Z VG[BTFEJCL H ZFB[KP ALHF IC; FAL RM5OF
 ZFBTF GYLP J/L ZMH ZMH IC; FAM56 , BTF GF CM 5ZTM :8FO ZFBJFDA VFEJTMGYL VG[
 TG]V, U DSG S[SFI F", I 56 ZFBJFDA VFEJTG]GYLP

(PZP! \$ IC; FAMHFCZ SZTL GYL

SB, IS : J{rKS ; \YFVMIC; FA ZFB[K[TG]VMDL8 56 SZFJ[KP 56 HFCZ 5HF DF8[
 IC; FAM5\$FIXT SZTL GYL VYJF T[IJ:TFZGF SFI SZMS[VFUJFGMG[IC; FAMATEJTL 56 GYL
 BMBF BRF"ATFJ[K[VG[DHZ Ufg8 SZTF VMKMBR"SZ[KP SB, FS , MSMVU]DFG[K[S[VFJL
 :J{rKS ; \YFVMIC; FANDAVMBF/F SZL pRF5T SZ[KP VG[VMDL8Z TG]DFgi U6[KP JFIQFS
 VCUF, ACfZ 5FOL IC; FAM5\$FXLT SZJF HM V[VU]SB, IS ; \YFVMSZTL GYLP

(PZP! 5 VUT ICTGF SFI MG[5]WfgI ov

:J{rKS ; \YFVMGF :YF5SM 5]I 1F S[5ZMF ZLT[ZFHSHZ6 ; FY[; S/FI], F KP SB, IS
 5MFFG[S[5MFFGF ; UF ; AWLG[, FENFIL CM VUF H SFI MSZ[KP 56 ; DU]; DNFI S[HFCZ
 ICTG[, UTF SFI MSZTF GYLP HFCZ 5HFG[p5IMUL CM TUF SFDM NFPTP , F. AZL AGEJJL4
 HFCZ XFRF, I M 5F6LGL 5ZA4 AFUvAULRF AGEJJF HUF SFDMDf8[VFJL ; \YFVMpNF; LG
 HMDF D/[KP

(PZP! & UZLA VG[H~ZLI FTJF/F JU'GL p5]ff ov

NZS IJ:TFZGF IJLW , MSGF 5]GM VG[H~ZLI FTM V, U vV, U KP E~R IH<, FGF
 AFZF IJEFUDFA\$FZL4 5F6L4 VFZMI VG[JFCG ji JCFZGF Dbi 5]GMKP HIFZ[AG[K[VU]S[
 DMBF EFUGL :J{rKS ; \YFVMGF :YF5SM:YFIGS CMTF GYL Vb, [:YFIGS , MSGF S[T[IJ:TFZGF
 5]GMGL JFSD CMTF GYLP 5IZ6FD[UZLA VG[H~ZLI FT JF/F JU'GL p5]ff YFI KP W6L JBT
 HGL IA, S], H~Z GYL VU] 5JtTVMGF H VFI MHG YFI K[VG[HGL TFTL H~ZLI FT CM KP
 VGF 5Z SM :J{rKS ; \YF wIFG VF5TL GYLP

(PZP! * IGZ1FZTFG]pR]5DF6 ov

E~R IH<, FGF AFZF IJEFUDF\IGZ1FZTFG]5DF6 #5 YL \$ _@ HB, }pR]Kp H[E6[, F
K[TPA56 5FYIDS IX1F6 H , LW]CM VUF , MSNG]5DF6 pR]Kp IX1F6GF VEFJ[HFUIT
VMKL HMUF D/[Kp J/L SM SFD DF8[; CSFZ H~ZL CM VYJF ; ZSFZDAZH]VFT DF8[HJFG]
CM tIFZ[; ZSFZL DFD, FDA0; F. HJFGL ALSYL VEFJ , MSM VFU/ VEFJTF GYL VG[5MTFGF
CSSMICTGF Z1F6 DF8[56 VFU/ VEFJTF GYLP GMSZLI FT JU"VG[jI J; FII SMDA:J{rKS SFI"
DF8[DFGI; S Tq FZL HMUF D/TL GYLP

(PZP! (; FWGMGMVEFJ ov

AFZF IJEFU JZ; FNL B[TL 5Z VFWFZLT IJ:TFZ KPHDLG 56 SF/L K[VG[NZLI F.
BFZFXJF/L VMUL 0/NF5 Kp J/L , MSNGL NFG ; BEJTGL JItT 56 VMKL Kp :J{rKS ; \YFVM
5F; [56 GF6ISLI ; FWGMGL TUL CM Kp VB, [8SGM, MHLS, 5IZJTGGF SFZ6[AN, FTF GJF
; FWGM J; EJL XSTF GYLP NFPTP SFDSFH DF8[SM% BZ4 O\$; 4 I5j8Z JUZ[; FWGM CM 4 TYF
5MTFG]JFCG CM TMSFD h05YL ; Z/TFYL YFI Kp

(PZP!) 5RFZv5]; FZ DfwI DMGMVEFJ ov

:J{rKS ; \YFVM5MTFGL 5JItTVMVG[; UFG[, MSM;]WL 5CMRF0JF DF8[5RFZv5]; FZ
DfwI DMGL H~Z 50[Kp TPDGF ; CSFZ JUZGF ; \YFG wI] MVG[5JItTGM; DFHGF , MSNG[bI F,
VEJTMGYLP E~R IH<, FGF AFZF IJEFUGL +6 :J{rKS ; \YFVMG]5MTFG]D\$5+ S[; FDI S
ACFZ 5F0[Kp AFSLGL ; \YFVM[JTDfG5+4 ZPLI M 8LPJL JUZ[5Z H VFWFZ ZFBJM 50[Kp
HDA5RFZv5]; FZ XSI GYLP

GLR[NXFU] SB, FS SFI DL 5] GNGM:J{rKS ; UF ; \YFVMUfg8 XIMJFDF4 D/JJFDF
VG[p5I MUDF; FDGMSZ[Kp

s! f Ufg8 VF5TL ; \YFVMG[DFGI CM VG[WFZFMZ6 D]HAGL 5MH\$8 NZBF:T CM V[
AGFJJFDF\DMBEFUGL ; \YFVMG[TS, IO 50[Kp

sZf ALHL AFH] Ufg8 VF5TL VHg; LVNGL I MHGF D]HA :J{rKS ; UF ; U9GMM[;]WFZ
SZJFGF CM Kp KTF ; D]NFI GL H~ZLI FT DF8[GJL 5C[, S[:YFI5T 5j6FI, SFDA0ZOFZ
SZL XSTF GYLP

s#f GJL :Y5FI [L :J{rKS ; \YFVMG[Ufg8 D/JJFDFB]A TS, IO 50[Kp SFZ6S[SM 56
SFI "DF8[Ufg8 VMKFDFAVMKL +6 JOF]HG[; \YFG[H ; ZSFZ VF5[Kp DF8[TGL 5F; [
UD[TB, L ; FZL I MHGF CM S[; FZF 5MH\$8 CM T[SFZ SZL XS[GICP

s\$f Ufg8 DF8GL ; ZSFZGL Tq FZ I MHGF H CM AC] H VMKL ; \YFVM 5MH\$8 JSGL
SFDULZL SZ[Kp

- s5f VNFH5+ AGFJJ] VG[Ufg8GL NZBF:T ; FY[; FD[, SZJ]V[56 V\$ DMBM 5] G KP
VFJL ; \YF AHB ; FY[NZBF:T AGFJJF 8]FI [, L CMTL GYLP
- s&f DMBEFUGL :J{rKS ; \YFVINGL VMKL SFDULZL VG[V5ZTF GF6FSLI ; FWGMG[SFZ6[
SFI SDGF VD, LSZ6 DF8[BZBZ VG]EJL VG[U]JtTFJF/F SDRFZLVINGM 5] G ZC[
KP ALHL AFH] :YFIGS S1FFV[:J{rKS ; \YFVING[TDFG IAGTF, LD VG[GJF
SDRFZLVMDf8[TF, LD 4 VIED]BTF S[VM5JUJL K]B GYLP ;]87 ; MxI , JkOZ AND"
56 TF, LDL SFI M DF8[Tt5Z GYL , FAFUF/FGL TF, LDL ; UJOMG VEFJ] :J{rKS
; \YFVMSX/ :8FOGL VKT JTFI KP
- s*f Kk, F SB, FI JOFMYL :J{rKS ; \YFVM5Z5ZFUT ZLT[:JI \]SMWJFZF R, FJFI K[VG[
TG]; RF, G YFI KP TDG[VG], GTF VG[5Z:5Z 5X\ FGF 5] GMGO[K[SB, LS ZF08E
:J{rKS ; \YFVING[5]"; DI GF 5UFZNFZ SDRFZLVMM K[H]MVF 5wWITGL ACfZ
KP SFZ6 S[TFG R]FI [, F :JI \]SMVG]I J; FI S TF, LD 5FD, F 5UFZNFZ SDRFZLVMM
JrR[SFdGL JCR6LGL :508TF CMTL GYLP
- s(f DMBEFUGL :J{rKS ; \YFVM TDFG 5UFZNFZ SDRFZLVING[; ZSFZL WFZFvWZ6
DHAGF 5UFZMVG[ALHF , FEMR]JL XSTL GYLP
- s)f V\$ H ; \YFGF SFI DL TYF 5]H]8 JS"DF8[ZM]FI [, F SDRFZLVINGF J]TG VG[EyYFGF
TOFJTM56 W6F 5] GMpEF SZ[KP
- s! _f SB, LS :J{rKS ; \YFVING[U]dI S[XCZL IJ:TFZNDfVMDL; VG[DSFGGF 5] GMGO[KP
XCZL IJ:TFZNGF VMDL; DF8[S[5]ItT DF8[DSFG D/T]GYL VYJF TMTGL ISDT S[
EFJ V]B, F pRF CM K[S[H[:J{rKS ; \YFVING[5ZJ0L XS[VP GYLP
- s! ! f VFM]GSISZ6 jI J; FI LSZ6 VG[GJL ; RF, SLI 8]GLS; GF SFZ6[:J{rKS ; \YFVING[
YMDL E]TS ;]JWFVM VG[JCLJ8L BRGL H~Z KP KTF Ufg8 VU]GF IGI DM VFJF
BRGL DHZL VF5TF GYLP Ufg8 VF5TL V]Hg; LVMVD]S ZSD VYJF 5]H]8 BRGF
VD]S 8SF ZSD VFJF IXZM5ZL BR"DF8[VF5JL HM VP
- s! Zf Ufg8 , [TL ; \YFVIM[ZF08E ST A]SDF BFT] BM, FJJ} 50[KP GFGF UFD0FDF\ VFJL
ZF08E ST A]S S[5M8 VMDL; 56 CMTF GYLP SB, FS DMBF UFD0FVINDfVf ;]F D/[KP
56 VFJJFvHJDFAVG[R]S S, LI Z YJDFAW6MJBT HFI KP
- s! #f CH] 56 SB, LI ; \YFVINDf GDFD 5wWITGF HF6SFZ VG[VG]EJL :8FOGF VEFJ]
IC; FAMAZFAZ ZFBJDFAVFJTF GYL VYJF TMTDFW6L E], MZCL UI [, L HM]F D/[KP
- s! \$f GFGF VG[U]DL6 IJ:TFZDF VFJ[, L ; \YFVINGF VMDL8GM 5] G KP Central Social
welfare Board TF,]F IJSf; VIWSFZLGF 5DF65+ :JLSFZ[KP 56 VF DOT SZJFG]

CMI TYF TPGL SM SFI NFSLI HJFANFZL GF CMI a, MS OJ, 5Dj8 VMDL; Z VFJF SFD
DF8[Z; ATEJTF GYL Sß, IS HuI FV[VF JFT E|8FRFZG[ptTHG VF5[KP
s! 5f SFD SZJF DF8[VFW]GS ; FWGMS[VMHFZM Sß, IS ; \YFVM 5F; [CMTF GYL T[VM 5MT[
BZINL XSTF GYL VG[EF0]5ZJ0L XS[Vp CMTF GYIP

(P#P 5; NULI }T :J{rKS ; }F ; U9GMGF 5} GM

(P#! GF6FSLI 5} GMov

E~R IH<, FGF AFZF IJEFUGF DMBEFUGL :J{rKS ; \YFVMD\GF6FSLI 5} G ; FYL
DIBM5} G KP VF IJ:TFZDFANFG VG[; BEJTG}5pF6 VMK}KP SFZ6 S[B[TL ; }L KP pnMUMG}
5pF6 GCLJT K[GDGF 5; NULGF & V[& V}DMD\GF6FSLI 5} G DctJGMKP

:J{rKS ; }F ; \YFVMGF SFI IJ:TFZ 5pF6GF DpI 5} GMV, UvV, U KP zL ; ZEF6
; FJHIGS S{/J6L D0/G[SM, HG}TYF AF/DINZG}DSFG AGEJJF VFHYS TS, LOM KP HDIG
D/JJFGF 56 5} GM KP VMKFEFJ[VYJF NFGD\HDIG D/TL GYIP VG[JWFZ[GF6FBRIG[
HDIG BZINL XS[VpL S{/J6L D0/GL VFHYS TFSFT GYIP

XFTUFD IGDF6 D0/ T6KF 56 VFHYS IE\ DA D}FI[, L ; \YF KP GF6FSLI
VIGI IDTTF TYF Ufg8GF IJ, \AGF SFZ6[ZMH ZMHGF BRF TYF ; \YFGF SDRFZLVINGF IGI IDT
5UFZGF 5} GMKP

; }8Z ONZ OJ, 5Dj8GF GF6FSLI 5} G Vß, M D}S[, L GYL ; \YFG[TGf SFD DF8[
; Z/TFYL GF6F D/L ZC[K[SFZ6 S[; \YF 5C[, F 5MH}8 DHZL DF8[DMS, [K[5KL H SFDULZL
SZ[KP

5FN}XS AF/ ; Z1F6 D0/4 GF6FSLI TS, LONGM; FDGMSZTL ; \YF KP ; DI ; Z Ufg8GF
VEFJ[AF/SMGF EIMHG BRGF AL, MR}JL XSFTF TYF SDRFZLVINGF 5UFZ 56 5FRYL K DF;
; }L, \AF. HFI KP, F. 8AL, VG[8], LONG AL, 56 ; DI ; Z R}JL XSFTF GYIP

XFTUFD IGDF6 D0/4 T6KFV[GF6FSLI TUL VG[Ufg8GF VEFJ[UHZFT 5f6L
5ZJ9F AMDGL IMHGFL ; DF; AGEJJFGL SFDULZL AW SZL NLW[, KP TYF VAZRZBF S}N}56
AW SZJ}50[VpL I:YIT pEL Y. KP

UHZFT ZMHUFZ DFUNXS IX1F6 ; IDIT GF6FGF VEFJ[TGL Sß, IS SFDULZLVM SZL
XST}GYL VYJF Sß, IS SFDULZLVM V8SFJL NLWL K[TYF VAZRZBF S}N}56 AW SZJ}50[
VpL I:YIT pEL Y. KP

UHZFT ZMHUFZ DFUNXS IX1F6 ; IDIT GF6FGF VEFJ[TGL Sß, IS SFDULZLVM SZL
XSTJGYL VYJF Sß, IS SFDULZLVMV8SFJL NLWL KP Ufg8GF VEFJ[; \YFG[5MFFG]DSFG GYL
VG[5ZF ; DI GM:8FO 56 GYLP

(P#PZ jI J:YFT+GF 5] GMov

E~R IH<, fGF AFZF IJEFUGF GDGF 5; NULGF :J{rKS ;]F ; U9GMDFYL \$
; \YFVMG]jI J:YFT+G]DF/B]UMØJFI [,]K[HI FZ[Z ; \YFVMG]DF/B]AZFAZ UMØJFI [,]GYLP
SFI M4 ; tTF VG[HJFANFZLG]:508 IJEFULSZ6 HMUF D/T]GYLP

(P#P# SDRFZLGF 5] GMov

GDGF 5; NULGF :J{rKS ;]F ; U9GMDFYL ! VSDDE SDRFZLGF 5] GM K[HI FZ[
AFSLGF 5FR VSDMDA SDRFZLGF 5] GM GYL P SFI " 5P6[SDRFZLVM KP HM S[DF+ # H
VSDMDATF, LDL DFGJzD HMUF D/[KP AFSLGL ; \YFVMDATF, LDL DFGJzDGMVEFJ KP

(P#P\$ IC; FANGF 5] GMov

GDGF 5; NULGL AWL H ; \YFVMIC; FA ZFB[KP TG]VMDL8 56 SZFJ[KP KTF TF, LDL
DFGJzDGF , LW[A[; \YFVMGF IC; FAMGDF5wWITGF I; wWFTMVG[IGI DM5P6]GF GYLP

(P#P5 , MS; CSFZGF VEFJGF 5] GMov

:J{rKS ;]F ; \YFVM ; DFH DF8[W6L p5I MJL KP TG] W6F OFI NFVM K[T[AFZF
IJEUGF , MSMHF6[K[56 S\ S SFD SZLG[S[GF6FSLI ; CI MU VF5LG[; \YFG[DNN~5 YJFG]
CM tI F, MSM; CSFZ VF5TF GYL HMS[AWF H , MSM; CSFZ VF5TF GYL V]J]56 GYL JWTM
VMKM; CSFZ AWL H ; \YFVMG[D/L ZC[KP V]J]VeIF; 5ZYL TFZJL XSFI]KP

(P#P& Vgl :J{rKS ; \YFVMGMV; CSFZ ov

V\$ H 1F+DAHNfvH]NF 1F+DA SFD SZTL ; \YFVMZFHSFZ64 G[TFULZL TYF ; FDFHLS
WFIDS VOR6MGF SFZ6[V\$ALHFG[; CSFZ VF5TL GYLP JFUZF TF,]FGL A[; \YFVMCZLO KP
TM HIA; Z TF,]FGL A[; \YFVM SFI 1F+GL ZLT[V\$ALHFYL TNG V, U KP HI FZ[VFDMM
TF,]FGL AG[; \YFVM 5Z:5Z ; CSFZYL SFD SZ[KP W6L H JBT V\$ H 1F+DA SFD SZTL
; \YFVMJrR[; CSFZ VG[; \$, G CMTF GYL 5IZ6FD Sß, IS SFDULZL A]OF. HFI K[TMJ/L
Sß, IS SFDULZL ; 5ß"SZJFGL ZCL HFI KP V]J]56 HMUFDAVfjI]KP

(P#P* :8FO VG[SDRFZLVMG[, UTF 5] GMov

SM 56 VSDGL ; 0/TF S[IG00/TFGM VFWFZ TPA SFD SZJF SDRFZLVM 5Z KP
SDRFZLVM[VSDGL ; FYL DMBL ID<ST KP J/L :J{rKS ;]F 1F+GL ; 0/TFGM VFWFZ TG]F
;]FEFJGFJF/F 4 ; DI5T 4IG09FJFG 4JOFNFZ VG[5ZM5SFZGL EFJGFJF/F SDRFZLVM5Z KP

E~R IH<, FGF AFZF IJEFUGL GDGF 5; NULGL ; \YFVMGF SDRFZLVMDAIX:TGF SM
 5] GMGYLP A[; \YFVMGF SDRFZLVMM VIGI IDT KP ; \YFDA TF, LDL DFGJzD VG[VGJEJL
 SDRFZLVINGL TUL KP TDFV SFI 'FDTG\ 5DF65+ HMWF D/[KP AN, FTF HTF HDFGF 5DF6[
 GJL 8\$GM, MHL YL 5IZIRT SZJF4 GJfbI F, M VG[IJRFZMG[:JLSFZF HGJF6L SDRFZLVMDF8[
 D\KS], KP VGJEJGM, FE D/[K[TM; FD[GJF IJRFZMV5GFJTF VOR6MGM; FDGMSZJM50[KP
 zL ; ZEF6 ; FJHIGS S/J6L D0/4 ; ZEF6 VG[zIDS IJSF; ; \YFG JFUZFDA :8F0
 SDRFZLVINGL ; bI F JWFZ[5DF6DFACM VIGI IDTTF VG[VSFI 'FDTFGF 5] GMHMWF D/[KP
 (P#P(Ufg8GF 5] GMov

E~R IH<, FGF AFZF IJEFUGF GDGF 5; NULGF :J{rKS ;]F ; U9GM Ufg85F+ KP
 VG[5]tT S[;]FGMD]I VFWFZ Ufg8 5Z KP Ufg8 D/ JJFGL I MLI SFI 'JFCLVMGL HF6SFZLGM
 VEFJ4 ; ZSFZIT+GL H0 GLT4 VD, NFZXFC4 E]8FRFZ4 ; UEFJN JUZGF SFZ6[:J{rKS
 ; \YFVMG[Ufg8 D/ JJFDF\TS, I0 ZC[KP AWL H ; \YFVMG[Ufg8GF D/ JJFDF\D\KS], LVMM
 ; DFGMSZJM50[KP W6L JBT :J{rKS ; \YFVMGF SDRFZLVMM; DI ; Z Ufg8 VUJL NZBF:T S[
 5M]8 NZBF:T AGFJL XSTF GYLP 5IZ6FD[VFJL ; \YFVMGL NZBF:T ; ZSFZL IJEFUDA
 5CMR[tI FZ[Ufg8 5ZL Y. U. CM KP ; ZSFZ OZL Ufg8 OF/J[tI FZ[SFDULZL X~ YFI tI FZ[W6]
 DND]Y. R\$I]CM KP
 (P#P) G[ΓtJGF 5] GMov

AFZF IJEFUGF GDGF 5; NULGF :J{rKS ;]F ; U9GMGF ; RF, SMq G[TFVMDMBEFU[
 UFWLJFNLMVG[A]UMKP TDGL IJRFZWFZF VG[VFNXMVFM]GS HDFGF SZTF IEgG KP DF8[
 I]SMTDGL ; FY[SFD SZJF Tt5Z AGTF GYL T]MMGJF 5IZJTGMBA IJ, YAL :JLSFZ[KP GJL
 5]-LG[HI F ;]ML :J{rKS SFI DA ; FD], SZJFDF GCL VFJ[tI F ;]ML ; DFHGF ACM/F JUJG[
 :J{rKS ;]F ; U9GMGL ;]FGM, FE D/X[GIC VFJF G[TFVMG]G[ΓtJ SOS VG[; ZDBFtI FZ H]J
 I]SNG[, FU[KP

S8, IS ; \YFVMDAUFWLJFNL JOL, MG]G[ΓtJ 4VGXF; GJF/] VG[SOS K] T]MMIX:TGF
 R]T VFUJL KP ; DI VG[I; wWFTMTYF IGI DNG[R]T VG; ZJFJF/F KP H[CF, GL I]JF5]-LG[
 UDT]GYLP

(P\$ AFZF IJEFUGF :J{rKS ;]F ; U9GMGL 5]UIT ov

EFZTDA 5ZM5SFZ4 ;]FEFJGF4 NLGN]BLI FGL ; CFI ; NLVMYL , MSM SZTF VFJIF KP
 VFJF 5ZM5SFZGF SFI G[5]I VG[WD" ; FY[HMDJFDF VFJ I] KP UZLA IGo; CFI VG[VGFY
 DF6; M5]I [, MSMNI FEFJ ZFB[KP VG[TDG[I YFXIST DNN SZ[KP

E~R IH<, FGF AFZF IJEFUDF !) DL ; NLGF VFTYL VG[Z_ DL ; NLGL X~VFTYL :J{rKS ; }F ; \YFVINGL :YF5GF YI |, L KP E~R IH<, FDF ; }FzD4 ~SD6L ~U8FNJL 8÷8 JUZ[Z_ DL ; NLGL X~VFTYL SFI ZT KP

VFDIM TF, }FDF\zL ; ZEF6 ; FJHIGS S{/J6L D0/GL :YF5GF TFPZ\$*q!) \$\$ GF ZMH SZJFDF\VEJL tIFZYL S{/J6LGF 1F+DFT[SFDULZL SZ[KP

XFTUFD IGDf6 D0/4T6KfGL :YF5GF TFPZ(v(v)! GF ZMH SZJFDF\VEJL VG[; FDFHLS4 ; F\SITS4 VFIYS VG[X\FI6S IJSF; 1F+[SFI ZT ; \YF KP

HAY; Z TF, }FDF\IJSF; ; }8Z OMZ OJ, 5D}8 ; \YF !) * (GF JOFYL X~ SZJFDF\VEJL VG UZIAL IGJFZ6 TYF ZMHUFZL DF8[SFD SZTL VF ; \YF KP

5FN\XS AF/ ; Z1F6 D0/ sV\hJXG CMDF HAY; Z TFP! q5q\$) YL VGFY UZLA VG[5KFT AF/SIGF IX1F6 VG[VFZM\ 4 EMHG VG[ZC}F6 1F+[SFDULZL SZ[KP

JFUZE TF, }FDF\HG; DNFI DF VFIYS VG[; FDFHLS ZLT[5KFT ZCL UI |, F , MSMG gI FIL IJSF; ; FY[AFZF IJEFUGM; JFUL IJSF; YFI T[C]YL S} , FS DFGJTFJFNL XJEFKS SFI SZM(!) (ZDF-zIDS IJSF; ; \YFG^ GL JFUZDFX~VFT SZLP

UJZFT ZMHUFZ DFUNXS IX1F6 ; IDITGL :YF5GFGF TFPALHL VMS8MAZ !) ((GF ZMH SZJFDF\VEJL4 ; \YF4; DFH; }F VG[UFDIJSF; GL 5JtT SZL ZC, KP (P\$P! 5JtTDF\JWFZMov

E~R IH<, FGF AFZF IJEFUGF GD}F 5; NULGF :J{rKS ; }F ; U9GM5\$L A[; \YFVM GL :YF5GF VG[X~VFT 5_ GF NFI SDF\Y. CTIP VG[AFSLGfGL :YF5GF !) *5 5KL Y. CTIP V[JFT :JEFUJS K[S[:YF5GF ; DI[GfGF 5FI [DF+ SM V\$ INXFDF\H SFDULZL SZTF CTF HD HD HDFGM AN, FTM UI MTD TD ; DFHGL H~ZLI FTM VG[V5]FFVM AN, FTL U. V}, [:J{rKS ; }F ; U9GMGL 5JtTDF\56 5IZJTG VEJT]UI]TDF\JWFZMYI |, MHMF D/[KP

zL ; ZEF6 ; FJHIGS S{/J6L D0/GL :YF5GF JBT[DF+ WMZ6 (YL ! _ GF JUM R, FJJFDF\VEJTF CTF tIFZAFN JOF" !) *) DF\prRTZ DFwI IDS JOF" !) (5 DF\5FYIDS IJEFU sWMP 5 YL *f VG[JOFDF\ !) (* DfDML, F, GCf- jI FI FDXF/F X~ SZL

JOF" !) () DF\VF. P8LPVF. P X~ SZL HG !)) \$ YL VF8", VG[SMD; "O\$, 8LGL SM, H X~ SZL D0/GL :YF5GF ; DI[DF+ ! & H IJnFYLVMM[WMZ6 (DF\5JX , LWM CTM VFH[AF/DINZYL SM, H ; }L Z___ YL 56 JW] IJnFYL" EF. vACGM VeIF; SZL ZCIF KP HGvZ___! YL SM, HDf\VeIF; DF8[VFINJF; L EF. ACGMDF8[ZC}FvHDJfGL ;]JWFJF/L Kf+f, I X~ SZL HDf\! Z_ IJnFYL" EF. ACGM ZC[KP SM, H TYF XF/FDF\VeIF; SZTF IJnFYL"EF. ACGMDF8[SM%] BZ ; }8ZGL X~VFT JOF"Z___\$ DfSZLP

VFDIM TF, SFDA XFTUFD IGDF% D0/ 4 T6KFL :YF5GF !))! DAY. HGM C[T]
 ; JFUL UFID6 IJSF; GM KP UFID6 IJSF; DF8[DCTJG\ VU B[IG\ KP ; \YF X~VFTYL
 H/HDLG ; JWFZ6F4 ; HLJB[TL4 UFDIMMU4 VFZMU4 IX1F6 VG[; FICTI GM 5RFZv5; FZ4
 DIC, F 5J1tT4 pHF" TYF 5RFZIF+FDA SFDULZL SZ[KP HDA ; DI HTF JWFZM YTM UIMP
 H/vHDLG ; JWFZ6FDA B[TT, FJOL R\$OD4 ; HLJB[TL4 D<RIU4 V/ ; LIF pKZ JUZ[5J1tTM
 pDZF. KP UFDIMMU 1F+ :JZMHUFZL4 VAZ RZBF Sjn# ; YFZL , CFZL JSXM54 E0F/ JUZ[
 IX1F61F+[S, ZJ AF, JFOL4 UFWL HP5LPJSTJ :5WF4 DIC, F 5J1T1F+[DIC, F DR4 5RFIT
 DFICTL Sjn# UIC6L IXIAZ4 DIC, F :JZFH VIEIFG HJL 5J1tTVM IJF IJSF; DF8[
 IJFIXIAZ4 JI ; GD]ST4 DIC, F :JZFH VIEIFG HJL 5J1tTVM IJF IJSF; DF8[IJFIXIAZ4
 JI ; GD]ST4 IJFR[FGGF SFI SPM , MSFUITIF+ TYF UFD:JZFHGF SFI SPM SZ[KP VFZMU
 1F+[5HGG VG[AF/VFZMU4 ; UEF" :+LG\VFZMU4 G+ IGNFG S#54 a, 0 OMGXG S#5 JUZ[
 SZ[KP VF p5ZFW 5IFJZ6 HF/J6L4 E#8FRFZ GFANL4 5F6L AREJ4 IJH/L AREJ HJF ZF08E
 SFI M56 SZ[KP

HAY; Z TF, SFDA!) * (DFX~ Y. IJSF; ; #8Z OMZ OJ, 5D#8 ; DU|AFZF IJEFUDA
 SFD SZTL :J[rKS ; \YF KP ; \YF VF IJ:TFZDA UFDL6 IJSF; GF SFI SPM :JZMHUFZL
 4:J; CFI HYM :+lv5ZDF ; DFGTF4 SNZTL ; XFWGNG; Z1F6 HJF 1F+MDASFDULZL SZ[KP VFH[
 ; \YF UFD IJSF; DF8[:JZMHUFZL VG[SFB]ALS WWF JI J; FI G[JWFZ[DCTJ VF5[KP VF DF8[
 :JZMHUFZLGF ; U9G AGEJJF4 :JZMHUFZLGF 1F+MGSSL SZJF TYF T[DF8[H~ZL ; FWGv; FDUJ
 VG[VMHFZMJ; FJL VF5JF4 GF6FSLI ; CFI VF5JL4 pt5FINT J:TGF JRF6 DF8[AHFZ XMWJF4
 5MF61FD EFJMV5FJJF4 IWZF6vART IMHG :J; CFI HYM VGFA\$ JUZ[1F+ SFDULZL SZ[
 KP ; \YF H/ :+FJ IJSF; IJ:TFZ IMHG VTU" EJE" H/ ; R14 8FSF AGEJJF4 R\$OD
 AGEJJF4 B[TT, FJOL JUZDA56 VFH[SFD SZ[KP IX1F61F+[56 ; \YF VFH[SFDULZL SZ[K
 TDAH]NFvH]NF UFDGF D0/ S[; U9GG]IJnf, I CM HDA AF/SM VG[VIXI1FTMG[VJ{WS
 IX1F6 VF5JFDAVFJ[KP ; \YF ZH+ XF/FVMR, FJ[KP ; \YF VFZMU 1F+[56 SFD SZ[K[VG[
 TGF TF, LDL ; FICTI GF VSDFAH]NL H]NL IADFZLGF , 1F6MVG[WZUyY]p5RFZ IJX[DFICTL VF5[
 KP X~VFTDA; \YGF +6 H D0/ CTF VFH[JFUZF TF, SFDA!) D0/4 HAY; Z TF, SFDAZZ
 D0/ VG[VFDIM TF, SFDA # \$ D0/ H]NFvH]NF UFD0FVMDA SFI ZT KP ; \YFV[JZ; FNL
 5F6LGF ; UC DF8[EJE"8FSF AGfjIF KP H[HAY; Z TF, SFDA5Z (4 JFUZF TF, SFDA5 (Z VG[
 VFDIM TF, SFDA#5_ HB, F KP ; \YF E\$5 AFN 5GJ", G 1F+[DCTJGL SFDULZL SZL KP

5FN]XS AF/ ; Z1F6 D0/4 HAY; Z !) \$) YL SFI ZT ; \YF KP ; \YF VGfy4 UZLA
 VG[TFDFGL AF/SIGF IX1F64 ZCP#6 VG[IGJF; DAFSFDULZL SZ[KP ; \YFDAIX1F6G):TZ pR]

UI] KP ; \YFV[AF/SM DF8[ZDTUDTGF ; FWGM J; FjIF KP ZULG 8LPJLP GL ; JWF SZL KP
UZD 5F6L DF8[JMD":8HDF RkCF AGFjIF KP AF/SM 5Z VUT wIFG VF5JF DF8[CfP;
DF:8ZGL IGD6S SZL KP AF/SM IX1F6GL ; FY[:JZMHUFZ, 1FL TF, LD D/J[T[DF8[I; , F.
DXLG ; \YFV[J; FjIF KP XHIZS IX1F6 VG[TNZ: TL DF8[5M8LS VFCFZ4 IGI IDT S; ZT4
DGMZHG TYF ZDTUDT 1f+[SFDULZL SZJFDFVFEJ[KP

ZDTUDT VG[DGMZHG DF8[; NZ AFU AGFjI MKP AF/SM: JrKTF VG[; FO ; OF. GF
SFD T[H SZ[T[DF8[Tq FZ SZJFDFVFEJ[KP VF p5ZFT ZF08EI TCpJZM VG[WFDIS 5]; UMG
pHJ6L SZJFDFVFEJ[KP

JFUZF TF, BDF; FDFHLS gIFI ; FYGF UFDL6 IJSF; DF8[SFD SZTL zIDS IJSF;
; \YFG !) (Z YL SFI ZT KP ; \YFV[X~VFTDFA1FL5RGL VFzD XF/F SWP! YL * ; JMLGL
X~ SZL tIFZAFN Ufg8v. GvV[. 0 VF. P8LPVF. P X~ SZL HDA+6 8P RF, TF CTFP 5FK/YL
OL8ZGM 8P pDZL S, RFZ 8P SZJFDFVFEJ[KP tIFZAFN DIC, F SFGGL ; CFI SbnGL JFUZF
BFT[X~VFT SZL HDAH~ZLI FTJF/L ACGMG[DOT SFGGL ; CFI VF5JFDFVFEJ[KP ; \SFZ
Cp/ ACGMG[:JZMHUFZL VF5TF VSDMG]; RF, G SZJFGL SFDULZL X~ SZL ACGM DF8[
:JZMHUFZL VG[, WJWF6 DF8[:JXIST 5MH584 DIC, F VtINI Sbn# VAZRZBF 4
; DFH; Z1FF wJFZF VFIYS ; CFI TYF H/; RI I MHGF JUZ[5JtTVMTASSEJFZ X~ SZL KP

UHZFT ZMHUFZ DFUNXS IX1F6 ; IDIT sUMD; L; f JFUZF TGL :YF5GFG X~VFTGF
RFZ JQMDAS\ H BF; 5JtTVMSZL G CTIP 5ZT[!))Z 5KL ; \YFV[TGL SFDULZL X~ SZL
:YF5GF ; DI[UfdI IJ:TFZGF VFIYS4 ; FDFHLS4 XqfI6S VG[; CSFZL1f+ SFDULZLGF pNXM
CTP ; \YF WLD[WLD[VFU/ JWTL U. VG[:JZMHUFZ , 1FL 5JtTVM VFZMI , 1FL 5JtTVM
DIC, F IJSF; VG[AF/IJSF; GL 5JtTVM 5IFJZ6, 1FL 5JtTVM ; DFHIJSF; VG[
; DFH; WZF6FGF SFI SDMSZ[KP 5NXG VG[JRF6SbnM D/FVMDAS[HFCZ :Y/M[BM, [KP
VG[:JAGFJ8GL J:TJMG] JRF6 SZ[KP VF p5ZFT IGAW :5WF4 ; F: SITS SFI SDM HJL
5JtTVM VFH[SZ[KP ; \YF SM% BZ4 IX1F64 5LJFGF 5F6LGF 5]GGM pS, 4 BFNL VG[
UFDmMU 4 VWvV5U VG[ACZFvD]JFGF VFzI :YFG JUZDASFD SZJF Tt5Z KP
(P\$PZ SFI IJ:TFZDAJWFZMov

; DI HTF E~R IH<, FGF AFZF IJEFUGL :J[rKS ; JF ; \YFVM[TpGL 5JtTVM VG[
; JFGM IJ:TFZ JWFIM K[SB, IS ; \YFVM ; DU|IH<, FDF TM SB, IS ; \YFVM ZFHI GF VDS
EFUDAS[; DU|ZFHI DAFSI ZT AGL KP

VFDIM TF, SFGL XATUFD IGDf% D0/4 T6KF CJ[; DUJ E~R IH<, M GDNF IH<, M VG[; ZT IH<, FGF Sß, FS UFDMDASFI "SZ[K[TMIJSE; ; \YF JOINZF IH<, FGF 5FNZF TF, SFDA TYF JOINZF VG[; ZT IH<, FDA56 SFDULZL SZ[KP

JFUZF TF, SFDFASFI ZT zIDS IJSF; ; \YF CJ[E~R4 ZFH5FZOLsTfPhWOLI Ff4 SPUOLI F SM, IGL sHILPGDNff4 DNBL WZF. sIHPEFJGUZF 4, JfJfOF sHILP5RDCF, f J-Jf6 sHILP; ZjNGUZF 4AF, FIXGMZ sHILPBDFf DASFDFULZL SZ[KP

UJHZFT ZMHUFZ DFUNXS IX1f6 ; IDIT JFUZF 56 CJ[E~R 4 VS, [JZ4 Cf; NB 4HYA]; Z VG[SM; YF HUF IH<, F TF, SF VG[DMBUFDMDF SFI "SZ[KP HI A 56 H~ZLI FT VG[EJFI tI A5MTFGL SFDULZL X~ SZ[KP

CJ[:J{rKS ; \YFVM SM Vß IJ:TFZ S[5NKG[wI FGDA ZfbI F I; JFI UJHZFTGF DMBEFUGF IJ:TFZMDATGL SFDULZL SZ[KP VG[5MTFGL 5JItTGM IJ:TFZ ; TT JWZTF HFI KP CH]W6F VUF IJ:TFZMK[HI AHLJG H~ZLI FTGL D/EJ; JFVMp5, aW AGL XSL GYIP J:TLJWFZM 4 AZMHUFZL4 5NDF64 ; FDFIHS NDF6M 4IGZ1FZTF4 UZLAL HUF 5] GM HI A JWZF[5DF6DAK[tI A:J{rKS ; \YFVM; ZSFZ ; FY[; CI MJ SZLG[SFDULZL SZ[KP

(P\$P# SDRFZL ; bI FDAJWFZMov

; DI HTF :J{rKS ; JF ; U9GMGL 5JIttFDAJWFZMYI M SFI "IJ:TFZDAJWFZMYI M 5IZ6FD[SDRFZLqSFI SZMGL ; bI FDA56 JWZMYI I, MHMF D/[KP

zL ; ZEF6 ; FJHIGS S/J6L D0/DA:YF5GF ; DI [DF+ Vß H SDRFZL CTF VFH[*Z SDRFZLVM K[HDA +6 VFRFI "4 ! ; JZJF. hZ4 5! IX1FSM 4 * SFZSG4 ! VMOL; ; J5j8jOZ TYF ; FT 58JF/F 4 ! TDFUZ4 VG[! GF:TF DNGLX KP

XATUFD IGDf% D0/ T6KFGl X~VFT Y. tIFZ[; \YFDA SM H SDRFZL G CTFP ; \YFGF ; RF, S VG[8÷8L D0/GF VDß ; eIMH SFDULZL ; EF/TF CTFP VFH[; \YFDA * SDRFZLVM K[HDA Vß 5MHß8 WOTZ DF8! IC; FAM DF8[4 ! I0<0JSZ DF8[4! 85F, VG[5+jI JCFZ DF8[4 ! JCLJ8L SFDSFH DF8[VG[AFSIGF DNGLX KP SM SFI SPGF VD, ISZ6GL JFT CM tIFZ[NZß SDRFZL EUF Y. G[SFDULZL SZ[KP ; RF, S TZLS[DwLzl 56 SFDULZL SZ[KP

HYA]; Z TF, SFGL IJSF; ; \YF ; DUJ AFZF IJEFU TYF VDNFJFN4JOINZF VG[; ZT IH<, FGF SFI ZT KP :YF5GF ; DI [8÷8 AMGF ; S]I RFZ ; eIMH SFDULZL SZTF CTF VFH[; \YF 5F; [\$5 SDRFZLVMK[HVMA[YL 5rRL; JOFGMVf 1f+ DAVG[EJ WZEJ[KP VF p5ZFT ! ZL; M; "5; G4 ! SMPVMDLGBZ4 VG[! SFI SFZL IGI FDS KP

XCZL VG[UFDL6 UZLANGF VFIYS ; FDFHLS IJSF; DF8[SFD SZTL zIDS IJSF;
 ; \YFDF. P; P!) (Z DAF5FR SDRFZLVMCTF TDGL ; bI F CF, DAF! Z_ Y. KP ; \YFGF 8÷8L
 AINDAF! 5DJB4 ! D+L4 ! BHFGRL4 ! OFI Z\$8Z4 TYF * ; eI MKP ; \YFGF SDRFZL U6DAZ
 DGHZ4 5 5MH\$8 VMDL; Z4 \$ 8\$GLS, :8F04 & SM/VMDLG\$Z4 \$ VMDL; :8F0 TYF ! GF6A
 VIWSFZL KP HI FZ[AFSLGF IX1FSM 4 S, FS4 58FJF/F TYF ; OF. ; USM K[H[VFzD XF/F4
 VF. P8LPVF. P TYF VgI 5UItTDAZMSFI [, M:8F0 KP

5FNIXS AF/ ; Z1F6 D0/DA56 X~VFTDA+6 SDRFZL CTF H[VFH[JWLG[!! YIF
 KP HDAV\$ VMDL; ;]5j8j0g8 4 Z S, FS4 ! IX1FS4 Z 58FJF/F4 Z JMRD\$4 Z Z; M I F4 TYF !
 DF/L KP ; \YFGL SFDULZL JWTF SDRFZLVMGL ; bI DAF56 JWFZMY. UI M

UHZFT ZMHUFZ DFUNXS IX1F6 ; IDITGF ; RF, SMHFT[JCLJ8L4 IC; FAL VG[5MH\$8
 WOTZGL SFDULZL SZ[KP ; \YFDASFI DL :8F0 GYL 56 H~Z 50[CUFDL WMZ6[ACFZYL DF6; M
 ZFBIG[SFDULZL SZJFDAVFEJ[KP

(P\$P\$ EOM/DAJWFZMov

:JrKS ; UJF ; \YFVMDL 5UItT VG[SFI "IJ:TFZDAJWFZMYJFYL TDGF EOM/DA56
 JWFZMYI [, MHMF D/[KP

zL ; ZEF6 ; FJHIGS S/J6L D0/ ; ZEF6G\ SFDSFHG\ EOM/ :YF5G ; DI [
 ~FP! _____ G\CT] H[VFH[JWLG[~FPZ_ , FB YL p5Z 5CMRL UI \ KP ; \YFG[NFG 4 E\$4 0L4
 VgI VFJS4 I:YZ EFO]JUZ[VFJS YFI KP VF p5ZAT gI F; 4 :DFZS 004 5:TIG\JRF6 HJL
 VFJS YFI KP ; \YFGF EOM/DA5]TIAIWT EOM/4 SFDSFHG\ EOM/ SFI XL, D\$L EOM/ VG[
 SFI SP D\$L EOM/ JUZ[KP TM, FAF UF/FGI SFI DL ID<STMDF8[D\$LEOM/ ZFBJFDAVFEJ[KP
 IJnFYLVMG[IX0I JItT4 . GFD 4 GF:TM GMBASMTYF 5]:TSMGL ; CFI JUZ[DF8[:DFZS00 VG[
 gI F; ZFBJFDAVFEJ[KP ; \YFGL 5UItTDAJWFZMYJFG[, LW[TFGF SFDSFHGF EOM/DA56 JWFZM
 YI [, MHMF D/[KP ; \YFGL IJIW EOM/GL DFICTL SM8SDAVFEJ[, L KP

SM8Sv (P!

zL ; ZEF6 ; FJHIGS S/J6LD 0/GF E OM/ NXF"JT]5+S

VP G\	EOM/G]GFD	1944-45	1954-55	1964-65	1974-75	1984-85	1994-95	2004-05
1	5]TIAIWT EOM/	-	6,000	6,050	13,135	62,080	1,34,000	1,93,750
2	IAG5]TIAIWT EOM/	-	94,000	1,18,000	2,79,040	5,31,000	6,09,526	8,06,216
3	I:YZ ID<ST EOM/	-	6,00,000	8,14,000	13,01,000	17,90,000	2,01,5000	24,04,796

4	BR"SZL XSFI T]EOM/	8,000	13,900	56,515	1,03,000	-	1,35,080	1,74,895
5	BR" G SZL XSFI T]EOM/	2,000	19,675	83,010	1,61,000	2,04,900	3,56,000	4,58,321
6	SFI XL, D]L EOM/	-	-	2,000	3,000	9,000	10,000	12,060
7	SFI SD D]L EOM/	-	1,000	1,500	3,000	4,000	4,000	15,000

; \YFGF 5]TAIWT EOM/DA:DFZS 00 VG[gl F; GM; DFJX YFI KP HGF jI FHDFYL
 ; \YF IGI` RT C[T]DF8[BR"SZL XS[KP IAG5]TAIWT EOM/V[NFG4 E]4 jI FHGL VFJS VG[
 5ZRZ6 VFJS KP I:YZ ID<ST EOM/DADSF6 00 TYF Vgl I:YZ ID<ST 00 BFT[HDF ZSD KP
 BR"SZL XSFI T]F EOM/DAIUnFYLVINGL OL VG[Vgl VFJSGM; DFJX YFI KP BR"G SZL
 XSFI V]F 00DAIJIJW BFT[VGfDT VG[:DFZS 00GM; DFJX YFI KP HI FZ[SFI SD EOM/DA
 JFIQFS INGGL pHJ6L TYF IJX]F; DFZEGF BR"DF8GL ZSDGM; DFJX YFI KP

XFITUFD IGDF% D0/ T6KFG]SFI SFZL EOM/ !))_v)! DA~FP#&!)ZP5_ CT]T[
 JWLG[Z__! q_Z DA~FP! !45_4Z5\$ YI]

SM8S v(PZ

XFITUFD IGDF% D 0/ v T6Kf G]E OM/ NXF]T]\5+S

EOM/G]GfD	1944-45	1954-55	1964-65	1974-75	1984-85
A] VG[ZMS0	1720.83	52559.41	34900	12374	11254.31
OL5Mh8 TYF ZMSF6M	-	23009.83	60938	60000	62000
:YFJZ ID<ST	16950.17	209565.27	180110.15	180110.55	341441.84
HUD ID<ST	2089.00	12246.50	134013	150208.60	147748.85

; \YF 5F; [!))_v)! DA ~FP! *Z_P(# A] VG[ZMS0I; , S CTL T[JWLG[
 Z__!v_Z DA ~FP! !Z5\$P#! Y. CTIP V[H ZLT[; \YF 5F; [OL5Mh8 VG[ZMSF6M
 !))_v)! DA\S\ H G CTFP T[JWLG[Z__! q_Z DA~FP &___qv GF YIF CTFP :YFJZ
 ID<STGL ISDT !))_v)! DA ~FP! &)5_P! * CTL T[!))&v)* DA JWLG[
 ~FP! (_! !_P! 5 VG[Z__!v_Z DAJWLG[#\$! \$\$! P(\$ YI)HI FZ[HUD ID<ST Z_() YL
 JWLG[JQF"Z__!v_Z DA~FP! \$**\$(P(5 GL Y. CTIP ; \YFGL 5]tTDAJWFZMYTF HUD
 ID<STFDA VF JWfZM YI], M HMJF D/[KP HUD ID<STDA UfDMhMU RZBF s, M-LI MF 4; M, Z
 :8t8, F. 84 0D:8MS4; FDFG TYF ;]FZL ,]CFZL JSXMS DXLGZLGM; DFJX YFI KP

AFZF IJEFUDF IJSF; ; \YF !)*(DAX~ Y. tIFZYL T]L 5]tT VG[:]FDA; TT
 JWfZM YI], M HMJF D/[KP VFIYS SFI \$PMwJFZF UZLA IGJFZ6GF 5] tGMDA AFZF IJEFUGF

DNBFEFUGF UFD0FDAZMHUFZ ; U9GM VGFH A\$4 ART IWZF6 A\$ X~ SZJFDA VFJIF KP
 ~FP! 5 ___qv GF 5FYIDS E0M/YL X~ YI[, L VF ; \YF VFH(UFID6 ; DYG SjnNG)S], D/LG[
 ~FPZ_ , FBYL JW]ZSDG\E0M/ WZFJ[KP ; \YFGL AFZF IJEFUDF\VGfH D0/LVMVFJ[, L KP

SM8S v (P#

AFZF IJEFUDF \VGfH D 0/LGF E 0M/GL DFICTL 0v

V PG\	TF, }FG\ GFD	D0/GL ; bIF	, FEFYL" VMGL ; bIF	VGfH ISPUFP	VGfHGL ZSD ~FP	5L5 GU	5L5GL ISDT ~FP	S], ZSD ~FP
1	VFDIM	27	339	45710	553561	224	41330	595627
2	HAI; Z	15	292	29505	282792	164	27410	310202
3	JFUZF	11	167	22302	266565	151	26930	293495
	S],	53	798	97517	1102918	539	95670	1199324

; \YFGF AFZF IJEFUDF\ S], 5# D0/M K[HGf , FEFYLVMGL ; bIF) (KP T\MM[) *5! * ISPUFD VGfH J0F"Z___# DAEU]SI]CT]HGf ISDT ~FP! ! _Z)! (HB, L YTL CTIP VGfHGf ; UÇ DF8[; \YFV(5#) GU 5L5 J ; FJL VF5L CTL HGf ISDT ~FP)5&* _ HB, L YFI KP VG[S], ZSD ~FP! !))#Z\$ HB, L YFI KP VF p5ZfT R\$0D AGFJJF4 ART IWZF6 A\$ R, FJJL4 WZTIS5 5GJ", G SFDULZL JUZ[DF8G] E0M/ V, U KP ; \YFV(5MFG)DSFG GYL 56 JFUZF 4 HAI; Z VG[VFDIM TF, }F DYS[EFO[DSFG ZFBL VMOL; R, FJ[KP TDF OIGRZ TYF VgI EF[TS VG[5FI FGL ;]JWFVM ; \YFV[pEL SZL KP ; \YFGL ; eI OL ~FP54 ! _ VG[! 5 ZFBJFDAVFJL K[HDA~FP! _ ; eI OL VG[~FP5 JFI0FS OL KP

HAI; Z TF, }FGF HGXIST 5ZIOFNDA TF, }FGF 5! UFDNGF S], Z#5_ EF. VM VG[)ZZ ACGM D/L S], #Z*Z ; eI MHMDFIF KP VF ; eI MGL S], ~FP\$)_(_qv ; eI OL HDF KP

VFDIM TF, }FGF , MSXIST 5ZIOFNDA EF. VM ACGM D/L S], \$Z& ; eI MHMDFIF KP HGf ~FP&#)_ HDF K[HI FZ[JFUZF TF, }FGF , MSJSF; 5ZIOFNDA#_ UFDNGF EF. VMACGM D/L S],)Z5 ; eI MHMDFIF K[HGL ~FP! # (5* qv ; eI OL HDF YI[, KP

5FN[XS AF/; Z1F6 D0/ !)\$) GL ; F, YL X~ YI[,]D0/ KP HDA; ZZEX Z5 YL #_ AF/SMG[ZFBJDFE VFJ[KP ; \YFGL SFDsfHGf E0M/DF4 ; TT JWfZMYI[, MHMJF D/[KP VFJS BR"J0F"!))Zv)# DA~FP! (\$5! P(5 CT]T[JWLG[!))5v)& DA\$*5 (& GMYIM T[Z___v_! DA 5&##(GM YIM ; \YFG] DSFG VMbhJXG CMD BFT[Z___v_! DA \$4\$4&&! 4 5(VG[DSFG BFT[\$5**\$! P)! ZMSf6M ~FP! Z_ TYF ZMS0 VG[A\$ *Z5(P55 TYF IOS; OL5MhL8 ~FPZ5___qv GL CTIP

(P\$P5 ; FWGMDFJWFZM0v

HD HD ; \YF HGL YTL HFI TYF TGF SFI MVG[; JFDFJWFZMYTMHFI K[T[DF8[TGF ; FWGMDA56 JWFZMYTMHFI KP 8\$GM, MHLS, 5IZJTGGF SFZ6[56 ; FWGMDA0ZOFZ YI MKP HGF ; FWGMS[VMHFZMGL HuI FV[GJF ; FWGMVFjI F KP V[p5ZFF EFTS ; FWGMDA56 JWFZM YI[, MHMF D/[KP

zL ; ZEF6 ; FJHIGS S/J6L D0/ ; ZEF6GL IJIJW ; \YFVM DF8[CF, DA V, UvV, U DSFG KP AF/DINZ VG[WMP! YL \$ GF AF/SM DF8[ZDTUDTGF ; FWGM J; FJJFDFVfjI F KP 5]:TSM4 8A, 4 BZXI4 5BF4 ABR 4 SAF8 JUZ[OIGRZ 56 J; FJJFDF VfjI] KP WMP 5 YL ! Z GF IJnFYLVMDf8[V, U DSFG KP HDA5ZT 5PF6DA EFTS ; FWGM J; FJJFDFVfjI F KP !) \$\$ DAFX/F X~ SZL tIFZ[TG]V, U DSFG G CT]T[!) 5) DAV, U DSFG AGfjI P tIFZAFN OIGRZ SPX0 JWFZJFDFVfjI P ABR 4 5BF4 SAF84 ZDTvUDTGF ; FWGM 4 5I MJXF/F4 jI J:YFGF ; FWGM ; ULTGF ; FWGM4; HFJ8GF ; FWGM J; fjI F4 5F6LGL 5ZA AGFJL4 SM% BZ ~D AGfjI MVG[SM% BZ J; fjI FP

!) () DF VF. P8LPVF. P X~ SZL TG]V, U DSFG AGfjI P HJnFvHJNF 8P DF8[JSXMS AGfjI] HDAH~ZL ; FWGM VG[OIGRZ J; FJJFDFVfjI FP JQF"Z___v_! DA DSFG ARWSFD sXF/ff ~FP*Z(5*&P*\$4 jI FIFD XF/F ARWSFD)Z(ZPZ& 4 jI FIFDXF/F ; FWGM ~FPZ_)#P\$! 4 VF. P8LPVF. s0D:8MSf &__&)_P\$\$ 4 :YFJZ HUD ID<ST ~FP\$\$_5_4 AF, DINZ ARWSFD ~FP&&5! \$PZ! 40D:8MS ~FPZ! *5#P&Z 4 VF. P8LPVF. PDSFG ARWSFD ~FP*_5#5#P! Z 4 IX1FS IGJF; ARWSFD ~FPZ#\$! #)P*#GL :YFJZ ID<STMKP SM, H DSFG ARWSFD DF8[#_ V\$Z HDLG BZLNJFDFVfjI KP SM, HGF IJnFYLVMDf8[! 5 SM% BZ J; FJJFDFVfjI F KP TYF SM, HDAVeIF; SZTF VFINJF; L EF. vACGM DF8[V, UvV, U KF+f, I MHG Z___! YL ZCJFvHDJFGL ; JWF ; FY[X~ SZJFDFVfjI KP HDAZULG 8PJL4 8I]A, F. 84 5BF4 5F6LGL 8FSL4 ZDTvUDTGF ; FWGM 4 V, U Z; MD] Z; MDFG ; FWGM J; FJJFDFVfjI F KP IX1FSNGF ZCP6 DF8[!) (_ DA:8FO SJF8; "AGFJJFDFVfjI F KP GJL 5F6LGL 8FSL AGFJJFDFVfjI KP ; FIS, :8t0 56 AGfjI] KP Z\$ S, FS 5F6LGL ; JWF DF8[AMZv S]M56 AGFJJFDFVfjI MKP ; \YF TGF IC; FA[V{TCH; S 50TZ[ZFB[KP Vb, [H[TI ID<STGL TG] :YF5GF JBTGL ISDT NXF]J, KP

XFTUFD IGDf'6 D0/ T6KF VMS8MAZv!))_ YL SFI ZT ; \YF KP ; \YF X~VFTYL H VgG4 J:+ 4 VFJF; 4 VFZM]I 4 IX1F6 4S/F VG[; \SFZ 1Ff+; DFHGF GA/F JUG[; CFI EJT YJFG]SFD SZ[KP

; \YFG[5MFFG] DSFG KP HGL JQF" Z___! q_Z DA ISDT ~FP! (! &55P_5 TYF ! 5) * (&P*) ; JFZL , JCFZL JSXMS ARWSFD SZJFOF BFT[TYF HUD ID<STM ~FP(*Z)PZ5

UFDmMU RZBM &\$__ v; M Z :8E8 , F. 8 GUvZ4 ~FP(* (\$5P&_ 0D:8MS ; FDFG TYF
\$\$**\$P__ ; YFZL , CFZL JSXMB DXLGZL SZJFOF JUZ[; FWGM KP; \YF TGL ID<STM
V(TCFI; S 50TZ NXFJ[KP ; \YF ; JMI I MHGF4 VAZ RZBF Sjn| JUZ[56 R, FJ[KP JOF"
Z__! v_Z DAVAZ RZBF SjnGF ; FWGMDA~FP5Z& 0D:8MS 4 ~FP5Z#(P*Z ; JMI VFzD
DFGL BFT[~FP#_#)P)& AW DF, 56L4 ~FPZZ_(\$P)! AWDf, :8MS ; FZBFT[CTFP ; JMI
I MHGFDA; \YF B[TL VG[UMBF, G BFNL VG[UFDmMU 4 IX1F6 4 ; FDFHS TYF VFZMl VG[
; OF. GL 5JItTVMSZ[KP

IJSF; ; \YF !)* (YL , MSJSF; VG[; DFHIJSF; GF SFI M SZ[KP ; \YF AFZF
IJEFUGF +6| TF, SFDA SFI F, I M KP tI A 5BF4 8I JA, F. 84 SAF8 4 5]:TSM 48JA, 4 BZXL 4
8| LONG TYF 5FI FGL EHTS ; JWFVG ; FWGM KP ; \YFVGL , FAFUF/FGL ; JFVM YSL VS
; DCDFA5IZJIT T AGL KP IJSF; GL E]DSF ; DFHGF IJW :TZ[UZLANGF , MSXFL -A[RF, TF
; U9GMG[HgD VF5JFGL TYF DHAJF SZJFGL K[S[H[UZLALGF 5] GM ; DHL XSP ; \YFGL
5JItTDA DMBF 5FI [JWFZMYTF TGf ; FWGMDA 56 JWFZMYI M KP ; \YF ; SI, T 50TZ HDLG
IJSF; SFI SD4 SNZTL ; XFWG jI J:YF5G SFI SD4 H/:+FJ IJSF; SFI SD4 VFIYS 5JItTVM
ART 4IWZF6 5JItT TYF DIC, F gI FI Sjn|R, FJ[KP H[DF8[; RF, G JCLJ8 VG[jI J:YF DF8[
H~ZLI FT 5DF6GF ; FWGMJ; FJJFDA VFjI F KP

5FN|XS AF/ ; Z1F6 D0/ T6KFG[5MFFG]DSFG KP DSFGGL ; FY[UFOG Z; M]4 :8FO
SJF8; "KP AF/SMGF VeIF; DF8GM B04 VMDL; 4SMFZ~D4 D], FSFTL B04 , F. AZL JUZGL
; JWFVM KP AF/SM DF8[ZULG 8LPJL4 JLP; LPOL J; FJJDA VFjI F KP ZDTvUDTGf ; FWGM4
ZULGRF84 GSXFVM TYF JHGSF8M KP AF/SM DF8[ABR48I JA, F. 8 VG[5BFGL ; J, T KP
!)\$) DA; \YFGL :YF5GF Y. tIFZ[Z; MDFGF ; FWGM 5ZTF G CTF4 IJH/L G CMWGF SFZ6[
5BF 8I JA, F. 8 G CTFP VFH[; \YF 5F; [JMBZ S], Z4 JMD!8ED 4Z; MDFGF ; FWGM JUZ[KP VF
p5ZFT SAF84 8JA, BZXL JUZ[56 J; FJJFDA VFjI F KP

zIDS IJSF; ; \YFG E~R IH<, FGF AFZF IJEFUGF JFUZF TF, SFDA; FDFHLS gI FI
; FYGF IJSF; DF8(!) (Z YL SFI ZT KP VMU08v!) () DAVF. P8LPVF. PGL X~VFT SZLP HGF
DF8G]DSFG B[TLJFOL pt5gG AHFZ ; IDIT 5F; YL EFO[58[, LW]CTP

!))#v)\$ DA; \YFV[VF. P8LPVF. P DF8[~FP! ZPZ_ , FB GF BR[DSFG AGFjI]VG[
~FP! ! P#) , FBGF I+M VMHFZMVG[; FWGMJ; FjI FP VF. P8LPVF. PGL ; FY[; \YFV(!))# DA
JFUZF BFT[WMZ6 ! YL * GL A1FL5RGL VFzD XF/F X~ SZL H[DF8[; ZSFZ 5F; YL 5 VSZ
HDLG ~FP! 4! _4___ DA BZLNL VG[ALHL 5 VSZ NFGDA D]/JL ~FP! 5P5_ , FBGF BR[
VFzDXF/F AGFJL TYF :8FOGF ZCPF6 DF8GF SJF8; " ~FP(, FBGF BR[AFWJFDA VFjI FP

VfzDXE/F DF8[H~ZL ; FWG ; FDU| H|JL S[5Bf48IJA , F. 84 A|jR4 SAF84 5]:TSM
48JA, vBZXI4 ZDTvUDTGF ; FWGMJUJZ[SPX0 J; FJJFDFVfjI FP

UHZFT ZMHUFZ DFUNXS IX1F6 ; IDIT JFUZF AFZF IJEFUDA IX1FT A\$FZ
I|JSM/I|JTL DF8[:JZMHUFZL 1F+ [SFD SZ[KP ; \YFV[:JZMHUFZL TF, LDGF ; FWGM4 I; J6SFD
DF8[I; , F. DXLG4 EZTUy6GF ; FWGM V|jAM| OZL JSGF ; FWGMTYF VgI 5|J1tTGF ; FWGM
J; FjI F KP

(P\$P&NFGGL ZSDDF\JWFZM0v

:J|rKS ; |JF ; U9GM; DFHIJSF; VG[, M\$IJSF; GF SFI MSZ[K|VF DF8[: ZSFZL Ufg8
p5ZFT ; DfGF , MSM TG[NFGvE|B VG[: BfJT VF5[KP ; DFH ; |BL VG[zLDV , MSM TMNFG
VF5[KP 56 Dwl DJU"VG[GMSZL SZTF , MSM56 NFG VF5[KP HMVfJL ; \YFVM[VfJSJZF
WFZfGL S, Dv(_vA C|P/ NFGGL ZSD DF8[SZD]ST D|/J|, CM TMVfJL ; \YFVMG|VF5|,
NFG SZD\$T U6FI KP

zL ; ZEF6 ; FJHIGS S|/J6L D0/ ; ZEF6 S|/J6LGF 1F+ [SFD SZ[KP IX1F6 VG|
S|/J6L ; DFHGF TDFD , MSM DF8[5FI FGL H~ZLIFT KP V|B, [VF IJ:TFZGF , MSM TYF ALHF
IJ:TFZGF , MSMVG[5ZN|XDFJ; TF ; ZEF6 UFDGF GFUIZSM; \YFG[NFGvE|B VF5[KP !) 5)
DA XF/FGF DSFG AFWSFD DF8[Z V\$Z HDLG NFGDA D/|4 ; \YFGF :YF5SZL DMTLEF.
Z6KMEF. 58|, [-FP*54___qv G|NFG DSFG AFWSFD DF8[VF%]t|fZAFN 5FYIDS IJEFU
DF8[zL DUGEf. ICZFef. 58|, TZOYL ~FP Z4__4___ G|NFG4 !) *) DA|prRTZ Dfwi IDS
IJEFU DF8[zL CZLEF. DYZEF. 58|, TZOYL ~FP#4__4___ G|NFG D?I|P zL T/HFEF.
5|E|NF; 58|, GF GFD| AF/DINZ DF8[zL h|JZEF. T/HFEF. 58|, TZOYL DSFG NFGDA
VF. P8LPVF. PGL !) () DA:YF5GF Y. P zL N| FEF. H|P 58|, TYF zL VAF, F, V|, P 58|,
sCF, VDZLSFGff ~FPZZ , FB p5ZFT GF NFGYL !)) \$ DA VF8", V|j0 SMD; "SM, H TYF zL
. `JZEF. N| F. EF. 58|, GF I5TFGF :DZ6FY|~FP # , FBGF NFGYL WNZ6 ! YL \$ GL 5FYIDS
XF/F Z___ GF JQFYL X~ Y. VF p5ZFT XF/F DSFGGF AFWSFD JWFZF DF8[UFDGF TYF
ACFZUFDGF VgI ; N:IMwJFZF NFGvE|B VJFZvGJFZ D?I F H SZ[KP S|B, FS , MSM[: \YFG|
; FWG ; FDU| VG[OGLRZ E|BDAF?IF KP

!)) ! v) Z DANFGE|B ~FP\$)4_&*4 !)) \$v) 5 DA~FP#!) ** 4 !)) *v) (DA
~FP! #Z**# TYF Z___v_! DA~FP*Z4&5Z GL AFSL CTIP VF p5ZFT UZLA IJnFYLVMDf8|
5]:TSf, I DF8[WNZ6v! _ VG[! Z DA5|YD VFJGFZG[4 SM, HDA8|P|JFI PAIPV|P TYF ALPSMDGF
JUDA5|YD VFJGFZG|TYF UI6T 4IJ 7FG 4VU|HILDA; F|YL JW|U|j D|/JGFZG|NFTFVMTZOYL
. GFD D/[KP SM, HGF IJnFYLVMDf8|N| F. EF. HFNJEF. 58|, TZOYL ~FP! 4Z54___ GF

BR[5FR SMM% BZ EB D?IF KP AF/DINZGF AF/SMGF:TF DF8# VMPVGPHP; LP VS, [JZGF
V[P; LPqV[P8LP ; [TZOYL ~FP5_4___ GF ; FWGM SM, H KF+F, I GF IJnFYLVMDf8[TYF
8FI A, ; A %, FG TZOYL Z5@ , MSOF/FYL ~FPZ54___ GF ; ULTGF ; FWGM jI J:YFGF ; FWGM
TYF ; F\SITS SFI SPGF ; FWGMD?IF KP

XFITUFD IGDf% D0/4 T6KFGL VFJSDF; ZSFZL Ufg8 5KL DctJG[; FWG NFGvEB
KP !))_v)! DFNFG EB ~FPZ___4 !))Zv)# Df ~FP! 4*\$4#)! 4 !))\$v)5 Df
~FP! ! 5&&_4 !))&v)* Df! 45_4\$(5 4 !)) (v)) Df ~FP! 4#54)#_P\$5 VG[JQF"
Z__! v_Z ; WLDf; \YFG[NFG 5B[S], ~FP(4&(4&*) D?IF KP ; \YF ; JMI IMHGF TYF
VAZRZBF Sbn[R, FJ[KP HdfJQFMJQF"5JtTGMJWFZMYTMHMJF D/[KP

IJSf; ; [8Z ONZ OJ, 5D[8 HA; Z :JZMHUFZL VG[; FDFHLS VFHYS IJSf; DF8[H[
SFI MSZ[KP TG[UHZFT ; ZSFZ4 EFZT ; ZSFZGL UFDL6 ZMHUFZ IMHGFVM UHZFT . SM, MHL
SIDXG4 IJ`JA\$ 5ZLT :J{rKS ; \YFVM V[JFI ZD[8, V\$XG 004 . g8ZG[XG, VMXG
. g:8L8I B 4 DF<8F TYF 0[0h VMD JLD[; J<0" A\$LU GF6FSLI 8SM 5ZM 5FO[KP VF p5ZFT
; \YF UHZFTGF WZTIS5 5[Gw; G SFI SPDDf DctJGL SFDULZL SZL ZCL KP VFYL VgI
:J{rKS ; \YFVM4 , MSM4 S5GLVMTYF ; ZSFZL V[Hg; LVMwJFZF GF6FSLI ; CFI D/[KP

5FN[XS Af/ ; Z1f6 D0/vVMhJXG CMD VGFY4 UZLA VG[TMDFGL Af/SMGF
IX1f64 VFZMI VG[ZCPf6GL SFDULZL SZTL ; \YF CM ; DFHGF , MSMTG[pNFZ CFY[NFG VF5[
KP , MSM ZMSODf VGFH4 S5OF4 Af/SMGF NOTZ 4 5; TSM GF: TM TYF J: TjMNGF :J~5Df 56
NFG SZ[KP VF p5ZFT , uG5; U[DtI] TIY JBT[56 VMhJXG CMDGF Af/SMG[, MSM HDFO[
KP !))Zv)# Df ZMSO NFG ~FP&!)\$4 !))#v)\$ Df ~FPZ&!!! 4 !))5v)& Df
~FP\$&4#5(4 !)) (v)) Df ~FP! 4_\$4) (Z TYF !))vZ___ Df ~FP(*4(Z\$ ZMSONFG
; \YFG[D?I]CT]P; \YFG[VF5[, NFG VFJSJZF WZFGL S, Dv (_ sHLfs5f C[/ SZD\$T KP

zIDS IJSf; ; \YFG JFUZFG[56 ; DFHIJSf; 4 IX1f6 VG[AZMHUFZLGL TSMJWFZJF
DF8[; DFH TZOYL VFHYS ; CSFZ D/TMH ZC I MKP VG[TDfSPXo JWFZMYTMUI MKP JFUZF
BFT[VF. P8LPVF. PGF DSFGGF ARWSFD DF8[VMPVGPHP; LP GMVFHYS ; CI MU D?I N tI FZAFN
8f GLU ~D VG[JSXMS DF8[V\$ VMZOFGF VGS\$P[~FP\$_4___ VG[~FP! Z4___ , B[V[V]F S],
! Z VG[! _ VMZOFGF ARWSFDGF GF6F ~FP&4__4___ NFGDFD?IFP ; F1FZTF VIE I FG 4 IJWJF
VG[tI STFG[; CFI 4 G+I 7 JUZ[DF8[NFG D/[KP VfizDXf/FG] ARWSFD DF8[56 ; \YFG[
VF. P5LP; LPV[, P4 zMD OfpgOXG4 JOMNZF TYF VgI , MSM[VFHYS ; CSFZ VF% M KP ; \YFG[
VfizDXf/F DF8[5 V\$Z HDLG NFGDFD/L KP UHZFTGMWZTIS5 VG[SMDL ZDBF6MDFV; Z

5FD[, F , MSMDf8[; \YF 5G0J"; G 4IX1F64 VFZMuI 4VgG4 VFJF; JUZPDASFDULZL SZ[KP VFJF SFI "DF8[; \YFG[; DFHGMVFIYS ; C I MU D/[KP

UHZFT ZMHUFZ DFUNXS IX1F6 ; IDIT 4JFUZF 5KFT VG[UfdI IJ:TFZ UZLA4 VIX11FT VG[AZMHUFZ , MSNGF ; FDFHLS VFIYS IJSE; DF8[H(SFI MSZ[KP TPA; DFHGF , MSM VFIYS I MUNFG VF5L ; \YFGL 5JItTG[5M; FCG VF5[KP Z__! v_Z GF JOFDA; \YFG[NFG EB :J~5[~FP!)4&Z5 D?IF CTFP NZ JOF"; \YFG[NFG D?IF SZ[KP

(P\$P* BRDFAJWFZM0v

:J{rKS ; JF ; U9GNGL 5JItTDA; JFDA4 SFI 1Ff+ DAJWFZMYTF BRDFAJWFZMYFI KP VF p5ZFT DMWJFZL JWF 0JUFJMJI MK[VB, [BRDE JWFZMYI , MHMJF D/[KP JCLJ8L BR4 5UFZ BR4 , F. 8AL, 48, LONG TYF 5ZRZ6 BRFDA56 JWFZMYI MKP

zL ; ZEF6 ; FJHIGS S/J6L D0/4 ; ZEF6 VFhFNL 5C, FYL S/J6L1Ff+(SFI ZT KP HGF BRDFAptTZMTZ JWFZMYTMUI MKP H[GLRGF SM8SDFAHMJF D/[KP

S/J6L D0/[!) *) DAprRTZ Dfwi IDS IJEFU4 HGv!)) \$ Df SM, H TYF Z____ GF JOFDA :JIGEz 5FYIDS XF/F X~ SZLP !)) *v) (Df S/J6L D0/GF BRDFA JWFZFG) SFZ6 SM, HGF SDRFZLVGMR-[, 5UFZ VG[VZLI ; "GL R\$J6L CTp J/L 5FRDA5UFZ5RGF , LW[!)) *v) (YL Z__v_! GF JOFDANZ\$; \YFVNGF BRGF DIMF 5FI [JWFZMYI , MHMJF D/[KP VF p5ZFT ; DFZSFD4 AFWSFD BR4 OGLRZ J; FJJFGMBR" JUZ[NZ JOF[S/J6L D0/ IGI IDT SZ[KP

SM8Sv (P\$

zL ; ZEF6 ; FJHIGS S/J6L D 0/GL IJLJW ; \YFVNGF BRGL DFICTL NXFJT] \5+S

VPG\	X{FI6S ; \YFG\ GFD	1991-92	1994-95	1997-98	2000-01
1	AF/DINZ	20967.05	34120.85	35951.50	33997.73
2	5FYIDS IJEFU s:JIGEz	-	-	-	36863.00
3	5FYIDS IJEFU sUfg8Pf	113247.17	173797.50	271432.35	384614.00
4	Dfwi IDS IJEFU VG[prRTZ Dfwi IDS	1337631.16	1778216.43	2155129.89	3336495.00
5	JIFI FDXF/F	2849.00	4998.25	5967	6229.13
6	SM, H	-	355312.00	753959.98	1750504.16
7	VF. P8LPVF.	237811.59	311403.85	682164.93	741127.21

8	S/J6L D0/	174115.04	421470.31	1013340.20	441837.00
---	-----------	-----------	-----------	------------	-----------

XATUFD IGDf6 D0/4 T6KF GfGF 5FI [X~ YI], VF :J(rKS ; \YFG\SFI 1ff+ VG[5JItTVMDfA)A JWFZMYI[, MHMF D/(Kp TGF BRfDA56 V; FDFgl JWFZMYI[, MHMF D/(Kp XATUFD IGDf6 D0/GL 5JItTVM TYF ; JINI IMHGf VG[VAZRZBF Sjn| VF AWFGM ; DFJX YFI Kp XATUFDGF BRfVM !))_v)! DA ~FP! 5\$#ZP5_ CTF T[JWLGl !))#v)\$ DA Z45*45) (P5_ !))&v)* DA ~FP! ! *##ZP&) 4 !))vZ___ DA ~FPZZ5 (5_ GMBR"YI MCTIP

SM8Sv(P5

; JINI IMHGf V TUt ; \YfV[SZ] BRG] \5+S

VPG\	BRG]GfD	1993-94	1996-97	1999-00	2000-01
1	JCLJ8L VG[; Rf, G BR"	22042.15	79178.07	48323.40	74503.00
2	B[TL VG[UMf, G BR"	68124.08	317792.83	215193.08	146162.00
3	BfNL VG[UfDMhMU	37775.90	229179.00	254416.00	257749.00
4	IX1f6BR"	15840.80	94000.83	79280.76	80832.00
5	; FDFHIS 5JItT BR"	25175.00	55677.88	30241.51	71290.00
6	VfZMI VG[; Of. BR"	41289.00	120488.15	62781.06	92050.00

!))#v)\$ YL Z___v_! ; JWLGl JQfMDf; JINI IMHGf , FEFYlGl ; bIF \$_&Z# CTL HfDAfVG] JRT HGfHfTGf !! (5(4 VG] JRT HfTGf \$_554 Vgl JUgF Z\$*! _ CTF HfDfS] , MSOf/M~FP! !)_Z) \$P5 (CTMVG[IMHGfGMS] BR"~FP5)4&_4Z#)P)* GMYI M CTIP

VAZRZBF Sjn| !)) (v)) DA~FP\$) ZZ5PZ# GMYI MCTIP

IJSf; ; \Yf HA] ZGL :Yf5GF ; DI GL 5JItTVM VG[VfHGL 5JItTVMDfAC] DMBf OZOfZMYI f Kp 5JItTVMGm]IF5 VG[IJ:TFZ JwI MK[Vb, [BRDA56 JWFZMYI[, MHMF D/(Kp BRDA ; U9G BR4 JCLJ8L BR4 5RfZv5] fZ BR4 5]TS VG[; FDIIS I5p8LU BR4 SFI STf" ; D] G BR4 IXIAZ BR4 SFGGL BRf"JUZGM ; DFJX YFI Kp AfZF IJEFUGf Tf, fF SFI f", I GF BRf"DpI VMDL; RfSJ[Kp ART IWZF6 5JItTGMIC; fA 56 DpI SFI f", I ZfB[Kp

!))_v)! DA ; \YfGM JCLJ8L BR" ~FP#(4\$54 5JIT BR" Z4_)4! &5 CTM T[!))5v)& DA JWLGl ~FP5\$4(! VG[\$4_)4(! 5 YIM VG[!))v___ DA VG\$P[~FP(#4(! & VG[~FP&4_(4_\$_ GMYI MCTIP

5FNIXS AF/ ; Z1f6 D0/ !)\$) YL X~ YI[, L ; \YF KP TGF BRDA56 ; TT JWFZM
 YTM UIM KP !)) Zv) # DA ; \YFGM BR" ~FP#4#) 4Z5) P* _ CTMT [JWLG(!)) \$v) 5 DA
 ~FP\$4*) 4Z (5PZ& YIM 4 !)) &v) * DF 54*&45) ZP*) 4 !)) (v)) DA
 ~FP&4! 54() (P\$ \$ VG [JQF" Z ___ v _ ! DA ~FP) 4(545) (P! & YIM BR" DpI tJ [AF/SINGL
 BFWFvBMZFSL 4 , F. 8AL, SDRFZLVINGF 5UFZ4 5F6LJZMVG [5ZRZ6 BRGM ; DFJX YFI KP
 AF/SINGL ; bIF ; ZZFX Z5 H CM KP 56 EFJJWFZFGF SFZ6 [BR" JWFZMYI [, MHMF D/[KP
 zIDS IJSF ; ; \YFG JFUZFGM VFzDXF/F4 VF. P8LPVF. PJUZGM BR" V, UvV, U
 NXFJ, KP !))) vZ ___ GM VFzDXF/FGMIGEFJ BR" ~FP\$45_4 ___ 4 JTG ~FP() 5Z_4
 VF. P8LPVF. PGMBR" ~FP#4&) 4&#& 4 SFGGL ; CFI Sjn | ~FP* 54 ___ 4 ; \SFZ Sjn | ~FP* 45 ___ 4
 :JXIST 5MH\$8 ~FP Z4\$ (4) !! JMBZXD 5MH\$8 E~R ~FP\$) P_Z , FB4 VF. POA<I POLP5LP4 5
 5MH\$84) (P&\$, FBGMBR" YIMCTM VF p5ZFT DIC, F VtI MI Sjn# 5RFZv5 ; FZ JUZDA
 56 DMBM BR" YFI KP CF, DA JFUZF IJEFUDA 54 ___ C\$8Z HDIGDA *# SFDM Cp/
 ~FP! 4)) 4&_4 ___ GMBR" YIMCTM

UHZFT ZMHUFZ DFUNXS IX1f6 ; IDITGM BR" !)) \$v) 5 DA ! #4 ___ 4
 !)) *v) (DFM ~FP! (4\$ \$5 VG [Z ___ ! v _ Z DA ~FP##4& (_ P5 _ CTM ; \YFGL 5pItTDA
 JWFZMYTMHFI KP CJ ; \YFI ; J6S, F ; VG [VHAM OZLGF JUMR, FJJF H. ZCL KP

VFD IJIJW :J{rKS ; \YFVMGF BRDA JWFZMYI [, MHMF D/[KP OJUFJM DIMVJFZL4
 5FRDA 5UFZ5RGM VD, TYF :8XGZL TFZv85F, VG [VgI RIHJ:TMNGF EFJDA YI [, F
 JWFZFGF , LW [56 BRDA JWFZMYI [, MHMF D/[KP VF p5ZFT ; DI HTF ; \YFGL 5pItT VG
 SFI 1f+ DA 56 JWFZMYTMHFI KP

(P5P AFZF IJEFUGF :J{rKS ; JF ; U9GNG)\EIJQI ov

:J{rKS ; JF ; \YFVM TDPGF pNX4 5pItT4 ; DFH 5tI GM VIEUD4 JUZGF , LW
 DctJG\ VU AGL U. KP ; DFHIJSF ; VG [NXIJSF ; DctJGF TDFD1f+MDA :J{rKS ; JF
 ; U9GNG\I MJNFG KP

E~R IH<, FGF AFZF IJEFUDA 56 CH] ; DFHIJSF ; 4 UFDIJSF ; VG [, MSIJSF ; GF
 W6F SFDMSZJFGF AFSL KP VgG4 VFJF ; 4 J : +4 5F6L 4 5NDf6 IGJFZ6 4 5IFJZ6 HF/J6L4
 IX1f6 4 VFZMI 4 UZLAL JUZ [1f+ [W6L SFDULZL AFSL KP :J{rKS ; JF ; U9GNGJL SFDULZL
 SZ [TM EIJQI pHHJ/ KP AFZF IJEFUDAGLRGL SFDULZLVMBJA DctJGL KP TGF 5Z IJXDF
 wI FG VF5JFGL H~Z KP

s! f N\XGL J:TL B\A h05YL JWL ZCL KP TYF E~R IH<, FGF AFZF IJEFUD\56 J:TLJ1wWGM
 NZ W6M pRM HMWF D/[KP :J{rKS ; \YFVM J:TLJ1wWGF NZG[ZMSJFDA SFDULZL SZ[TM
 ; DFH; [JF VGN\X; [JFG]DNB]SFI "YI]U6FX[VF DF8[HGHFUIT 4 S]A IGI MHG4 INSZfvINSZL
 ; DFGTF4 VWzwWF IGJFZ6 H]L DCTJGL SFDULZL SZJL 50XP , UEU SM ; \YF VF INXFDA
 SFI ZT GYLP

sZf HFITE\NG]5DF6 56 VF IJ:TFZDAJWFZ[HMWF D/[KP JQF"Z__! DAJ:TL U6TZL DHA
 SM8S v (P&

AFZF IJEFUGL J:TLDF \:+lv5Z]DFGL ; bIF

V PG\	IJ:TFZ	S], J:TL	5Z]DF	:+L	NZ CHFZ 5Z]DF[:+LVINGL ; bIF
1	H\A; Z	176519	91692	84827	925
2	VFDIM	92906	48108	44798	931
3	JFUZF	82569	43089	39480	916

sJ:TL U6TZL JQF"Z__! 4 SDR, Fp VFSOFSLI DFICTL 5+SvZ 4 8\A, vZ*4 U]ZFP E~R
 IH<, M5FGP GR ! \$_4! \$! f

VFD NZ CHFZ 5Z]DF[:+LVINGL ; bIF H\A; ZDA) Z54 VFDMDFA)#! VG[JFUZFDA
)! & GL KP H[AFAT IRTFHGS KP :+LVINGL ; bIF JW[V]JF 5] tGM:J{rKS ; \YFVM[SZJF
 HM V[HDFA INSZfvINSZL ; DFGTF4 INSZLGF HgD5; U[B\XLA :+LVINGL ; FDFHLS :YFG4
 ZMHUFZL 4: JIGE'ZTF 4:JT\ TF JUZ[INXFDA SFDULZL SZJFGL H~ZLIFT KP
 s#f ; FDFHLS HFUIT wJFZF ; FDFHLS S]IT , FJJFG\ SFD SZJFGL B\A H~ZLIFT KP
 IGZ1FZTF4 HFUITGM VEFJ JUZ]GF , LW[VF IJ:TFZGL 5]H4 VWzwWF 4 JCD4 S]ZJFHM VG[
 NCH5YF H]F ; FDFHLS N]F6MYL WZFI , L HMWF D/[KP :J{rKS ; \YFVM[HIA ; ZSFZL
 I MHGFVMCM VG[U]g8 D/TL CM T]F H 1F+MDA SFDULZL SZJFGF AN, [VFJF ZRGfdTS SFD
 SZL ; DFH IJSF; DA DCTJG\ I MUNFG VF5JFG\ SFD SZJFG\ KP HGHFUIT IXIAZ4 J{7FIGS
 5] MJM4CSLSTM JUZ[SZL , MSNG[E]JFvHFUZLI F4 DFGTFvAFWF 4NMZFvWFUF 4HI M]LOF JUZ]YL
 AREJJFGL SFDULZL SZJFGL KP TFJ VFJ[S[ZMURE/M YFI tIFZ[OMS8ZGL ; , FC ,]L 56
 E]JFvHFUZLI FYL , MSNG[AREJJF :J{rKS ; \YFVM[VFU/ VFJJ]50XP
 s\$f ; FDFHLS AN, FJ , FJJF SFDULZLVM H]L S[; D]C, uGM ; FNF. YL , uGM VFTZ7FITI
 , uGM 5]Go , uG 4tI STFVMVG[IJWJFVMGF , uGMJUZ]DASFDULZL SZ[TM; DFH DF8]DNBL ; JF
 SZL U6FXP

s5f AFZF IJEFUDA V:5xI TF VG[GFTvHFTGF ENEFJM BA JWfZ[HMf D/[KP CHI
UFDOfGf HfCZ SJfVM VG[DINZMfA VG] JRT HfITGF , MSMDf8[5JX IGOfW KP TM:J{rKS
; \YfVM Vf SFI G[V\$ I 7GL HfD p5f0L , [VG[; DU] IJ:TFZDFYL Vf ; FDFHLS NfF6G[NZ
SZJf 5]I tGXL, AG[V[VtI V H-ZL KP

s&f JFCGMGL ; bI f JWl VG[Z:TFVMGL Cf, T ; JWZL GYL 5IZ6FD[VS:DFTG]5Pf6 JwI]KP
J/L JFUZF4 VFDMM VG[HfA]; ZGF ; ZSFZL NJFBFGFDfVf[aI], g; GL ; JWf 56 GYL S[GfY
VMfM5DLS OM8Z GL ; JWf4 5IZ6FD[VS:DFTDf WfI , YI[, F NNLVMG[E~R S[JOMNZ
BFGUL JFCGMDF, . HJf 50[KP TM:J{rKS ; \YfVM Vf[aI], g; GL ; JWf SZ[TYf VS:DFT
JBT[:Y/ 5Z 5CMRIG[ZfCT SFI MSZ[, MCLGL jI J:YfDf DNN~5 YfI TYf VS:DFTGM EMU
AG[, F , MSNGf ; UF JCF, FG[NJFBFG[5CMRfOJfDf JLDMGL ZSD D/[JfDf4 5M, L; S[SIB"
SFI JfCLDfDNN~5 YfI TjL SFDULZL SZ[TM, MSNGMIJ` Jf; JWXP

s*f S)NZTL VG[DFGJ; HLT Vf5ItTVM SMDL ZDBF6M Vfu HJf AGfJM JBT[:J{rKS
; \YfVMTS, LOMNZ SZJf Vfu/ VfJ[TM, MS; DYg DHfJf AGXP

s(f Vf IJ:TFZDFUNSLG]5Pf6 JwI]KP HfYL VJfZvGJfZ ZMJRF/MO[, FI KP 5LJfGf 5f6LGL
:JrKTF4 UNf 5f6LGF IGSf, GL jI J:Yf4 UFDOfDf; Of; 4 AfY~DGL ; JWf4 BMZfSGL :JrKTF4
E[/; / VG[GS, L J:TVMML ; JWFGL JUZ[SFDULZL SZL , MSNG]VfZMfI HMBDFt]V8SEJ[TM
EIJ0I pHHJ/ AG[KP

s)f zDHLJL VG[B]TDHfZMGL Cf, T NI GLI KP TPG]XMF6 YfI K[VG[5ZT]J]fG 56 D/T]
GYIP HDLGNfZMGL HMC]SDGLGMEMU AG[K[VfJf zDHLJLVMG]gI FI D/[5ZT]J]fG D/[; FZL
SFDULZLG]JfTFJZ6 D/[V]f 5]I tGMSZ[

s!_f ZMHUFZL JWfZJf Df8[SFDULZL SZ] HfDf VIXI1fT VG[VMK] E6[, F , MSMDf8[
; JfZLSfD4 , JfZLSfD4 SOLI fSfD4 GfGf pnMUM Df8[DNN 4DFUNXG VG[; , FC JUZ[wJfZf
:JZMHUFZL Df8[SFDULZL SZ[TMJW]G[JW], MSNGM:J{rKS ; \YfVM5]I [I]` Jf; JWXP

(P& :J{rKS ; Jf ; U9GMGF 5] GM 5JIT VG[EfIJGf VefF; Gf

5IZ6FDMov

UHZfT ZfHI Gf E~R IH<, FGF AFZF IJEFUGL :J{rKS ; Jf ; \YfVM ; DFHIJSF; 4
UfDIJSF; VG[, MSIJfSf; GL DctJGL 5JItTVMszL ZCL KP VfJL ; \YfVM]I MUNFG W6]H
DctJG] KP E~R IH<, FGF AFZF IJEFUDA H]NfVH]Nf 1f[+MfA SFD SZTL :J{rKS ; \YfVMGf
LIJW 5f; FVMG[VfJZL , . G[VefF; SZJfDf VfjIM KP Vf 5\$Z6Df ; DFHIJSF; VG[

, MSIJSE; GF SFDMDA :J{rKS ; \YFVING[GOTE 5] GM TPGL 5UIT VG[VFJL ; \YFVINGF
EIJQI G[, UTMVeIF; SZJFDAVFjI MK[HGF 5IZ6FDMGLR[D]HA KP

(P&P! :J{rKS ;]F ; \YFVINGF 5] GMGF VeIF; GF 5IZ6FDMov

s! f VeIF; DF8[GDGF 5; NULGL AWL H :J{rKS ; \YFVMDA GF6FSLI 5] GM DctJGF KP
(_@ ; \YFVING[, fAFUF/FGF 5MH\$8 JS"DF8[VG[AFSLGL ; \YFVING[ZMHLNF SFD DF8[GF6FGL
TS, IO ZC[KP #_@ ; \YFVMGF6FSLI TULGF SFZ6[TPGF SDRFZLVING[RFZ v 5FR DF; ;]L
5UFZ 56 R\$JL XSTL GYIP

szf 5_@ ; \YFVMDA 5ZTF 5DF6DA SDRFZLVINGYIP Z_@ ; \YFVMDA H I MUI , FI SFTJF/F
VG[; DFHIJSE; G]IX1F6 , LW]CM V]F SDRFZLVING KP #Z@ ; \YFVMDAVG[EJL VG[; DFH
;]FGL EFJGFJF/F SDRFZLVINGKP

s#f DF+ H[I MHGFVMDA; ZSFZL Ufg8 CM V]F H SFDMVF IJ:TFZGL :J{rKS ; \YFVMSZ[KP
DF8[&_@ ; \YFVING[, MS; CSFZ VG[, MS ; DYGGL TS, IO KP ; DFHGF \$_@ , MSM VFJL
; \YFGL 5]ItTVMIJXGL HF6SFZL WZFJTF GYIP

s\$f ; ZSFZL T+GL VD, NFZXFL4 E\$8FRFZ4 Ufg8GL VIGI IDT4 IXYL, TF JUZGM EMU NZ\$
; \YF AG[KP)_@ ; \YFVINGL OZLI FN K[S]; ZSFZLT+GM5ZTM; CSFZ D/TMGYIP 5MH\$8JS"
S[SZ], F SFDMGF GF6AS[SZ], BRGF AFSL GF6A; DI ; Z D/TF GYIP

s5f VF IJ:TFZDAIGZ1FZ VG[UZLA , MSING]5DF6 JW]KP VF ; \YFVMVFJF , MSM; FY[SFD SZI
KP 5_@ ; \YFVING[, FEFYLVINGF IX1F6GF VEFJG[, LW[TPG[DNN~5 YJFG]D]KS[, AG[KP
s&f HDFGM VG[8\$GM, MHL AN, FTF SFD SZJFGF VFW]GS VMHFZMGM p5I MU JwI M KP 56
GF6FSLI EIO VG[5IZJTGGF IJZMVG , LW[(_@ ; \YFVM HGFv5ZF6F ; FwGM]L H SFD
R, FJJ]50[KP

s*f 5RFZv5; FZ DfwI DMDA VF IJ:TFZGL :J{rKS ;]F ; \YFVINGL 5]ItTVING[BF; SJZH
D/T]GYIP DF+ #Z@ ; \YFVMDA H 5MFFGF ; FDII S S[D]hLG ACfZ 5F0[KP AFSLGL ; \YFGL
5]ItTVMS[VFUFDL SFI \$PMIJX[, MSMHF6TF GYIP

(P&PZ :J{rKS ;]F ; \YFVINGL 5UITGF VeIF; GF 5IZ6FDMov

E~R IH<, FGF AFZF IJEFUGL :J{rKS ; \YFVM 5\$L ##@ ; \YFVM !)5_ 5C[, F
:Y5FI[, L KP HIFZ[! *@ ; \YFVM (_ GF NFI SFDV VG[5_@ ; \YFVM)_ GF NXSFDF
:Y5FI[, L KP VF ; \YFVINGL TPGL :YF5GF ; DI GL 5]ItTDA VFH[W6M JWfZM YI M KP
; \YFVINGL 5UITGF 5IZ6FDMDA

s! f :J{rKS ; \YFVINGL 5UJtTDAJWFZMYI F KP 56 W6F VUF 1F+MK[HDA\SM H :J{rKS ; \YF SFI ZT GYLP DF+ ! *@ ; \YFVM H HDFGFGL H~ZLI FT 5DF6[GJL 5UJtTVM sI]JF IX1F64 HFTLI IX1F6f GL 5UJtT SZ[KP AFSLGL ; \YFVINGL 5UJtTVMJWL4 56 U6JtTF W8[, L HMWF D/[KP

sZf SDRFZLVINGL ; bI FDAJWFZM YI[, M HMWF D/[KP DF+ #Z@ ; \YFVMDA H S\X/ VG[VG]EJL SDRFZLVMMKP

s#f (\$@ :J{rKS ; \YFVINGF EOM/DA\DMBF 5FI [JWFZMYI[, M HMWF D/[KP VFJL ; \YFVING] SFDSFHG]EOM/ 56 V; FDfGI ZLT[JW[,]HMWF D/[KP

s\$f 5_@ ; \YFVINGF ; FWGMDAJWFZMYI MKP HI FZ[AFSLGL ; \YFVINGF ; FWGMDAYI[, MJWFZM H~ZLI FT DJHAGMGYLP

s5f 5_@ ; \YFVING[SFDSFH DF8]; ZSFZL Ufg8 p5ZFT , MSM5f;]L D/TF NFGDAJWFZMYI M KP

s&f AWL H ; \YFVINGF BRDAJWFZMYI[, M HMWF D/[KP

8SDA 5UJtTDA JWFZM YI M KP 56 ; FD[U6JtTF W8L KP IX1F6 4 VFZM4 ; DFHIJSF; GF SFI M UFDIJSF; GF SFI MJUZF , LW[VF IJ:TFZGL 5UJIT RMB; Y. KP 56 H[h05[H[U6JtTFYL YJL HM V[TB, LY. GYLP

(P&P# :J{rKS ;]F ; U9GMGM EFIJJSF; ov

E~R IH<, FGF AFZF IJEFUGF :J{rKS ;]F ; U9GMI]F IX1F64 HFTLI IX1F64 V[Oh VUGL HFUIT4 J:TLJWFZM ZMSJF4 VFZM4 VG[, MS<I F6GF SFI M 7HITE] NZ SZJF VG[V:5xI TF IGJFZ64 SNZTL VG[DFGJ; HLT VF5tTDA ; CFI JUZ[5UJtTVM SZ[TM EFIJJSF; pH/MKP

(P* ; DF5G ov

VFD4 :J{rKS ;]F ; U9GM; FD[VG\$ 5] GMK] S\$, FS 5] GM8\$FUF/FGF K[TMS\$, FS 5UJtTVM; FY[HMDFI[, KP GF6FSLI 5] GM, UEU NZ\$:J{rKS ; \YFG[KP :J{rKS ; \YFGL SFDULZL ; DFH IJSF; ; FY[HMDFI[, K[VG[; DFHIJSF; GF SFI M VIJZT RF<I F H SZ[KP4 IX1F64 VFZM4 TYF ; DFH;]WFZ6FGL 5UJtTVM 5FK/ DMBF 5FI [BR"YFI KP TG[5CNRL J/JF p5, aW ; FWGM ; UJO 5ZTF GYLP ; DFH;]FGL TLJ] EFJGFGL VKTJF/F ; DFHDA ;]FGL HI M 5HJI, T ZFBJFG]SFD :J{rKS ; \YFVM[SZJFG]KP ti FZ[JTDFG SDRFZLVMM[AD6F J]YL SFD SZJ]50XP CHL 56 #5@ , MSMIGZIFZ KP Z5@ , MSMUZLAL ZBF C\$ / HLJ KP VG[Z_@ , MSMIX1FT AZMHUFZ KP ti FZ[:J{rKS ; \YFVM[TF, LDL DFGJzDGL EZTL

SZL h05YL , MS<I F6GF SFDM SZJFGF KP , MS; CSFZ JW# , MSIG\JWDF\JW] ; DYG D/#
 :J{rKS ; \YFGL p5I MUTF ; DH[VU]JFTFJZ6 YFI TM:J{rKS ; \YFVING\EFIJ pH/)\KP
 :J{rKS ; \YFVMDATF, LD 5FD[, F4; DFH; [FGL EFJGFJF/F4 VFJOT VG[SFX<I JF/F
 SDRFZLVM; [F VF5JF Tt5Z AG# VFJL ; \YFVING\G[ΓJ UITXL, VG[5FZNXL"CM 4 ; \YFGL
 AWL 5JItTVM JrR[I MUI ; \$, G VG[HY EFJGF CM 4 TM ; \YF TGF wI [M h05YL VG[
 ; Z/TFYL I; wW SZL XSX# HGM, FE VV[; DFHG\YXP
 ; DFHG\G[TS :TZ pR] , FJJDF# RFIZÈ WOTZDF# EP8FRFZ VG[V5DFI6STF N#
 SZJDF# :J{rKS ; \YFVMDCTJG\I MUNFG VF5LG[; DFH WOTZDF#AC]DIBL E]DSF EHJL XS[
 KP , MSIGM; CSFZ JW# VFJL ; \YFVMDA ZFHSFZ6GL UNSLYL N# ZC# ; ZSFZL T+ 56 5ZTM
 ; CSFZ VF5# TGF IC; FAM AZFAZ ZFB# IXI1FT VG[A]wwHLJLVM TDF# EFU , [TM :J{rKS
 ; \YFVINGL 5JIT YX[VG[TPG\EFIJ pH/)\AGXP

5\$Z6v)

5IZ6FDM TFZ6MVG[; RGM

-)P! 5:TFJGF
-)PZ ; XWVG VeIF; GF 5IZ6FDM
-)PZP! :J{rKS ; }F ; U9GNGF ; RF, G ; AWL VeIF; GF
5IZ6FDM
-)PZPZ :J{rKS ; }F ; U9GNGF SFDULZLGF VeIF; GF
5IZ6FDM
-)PZP# :J{rKS ; }F ; U9GNGL IC; FAL 5wWITGF VeIF; GF
5IZ6FDM
-)PZP\$:J{rKS ; }F ; U9GNGF DFGJ; 5ItT ; RF, GGF
VeIF; GF 5IZ6FDM
-)PZP5 :J{rKS ; }F ; U9GMVG[:YFIGS VY"t+GF
VeIF; GF 5IZ6FDM
-)PZP& :J{rKS ; }F ; U9GNGF 5} GM 5}UIT VG[EFlJGF
VeIF; GF 5IZ6FDM
-)P# ; XWVG VeIF; GF TFZ6M
-)P\$; XWVG VeIF; GF ; RGM
-)P\$P! :J{rKS ; }F ; U9GNGF ; RF, GGF ; RGM
-)P\$PZ :J{rKS ; }F ; U9GNGF SFDULZLGF ; RGM
-)P\$P# :J{rKS ; }F ; U9GNGL IC; FAL 5wWITGF ; RGM
-)P\$P\$:J{rKS ; }F ; U9GNGF DFGJ; 5ItT ; RF, GGF ; RGM
-)P\$P5 :J{rKS ; }F ; U9GMVG[:YFIGS VY"t+GF ; RGM
-)P\$P& :J{rKS ; }F ; U9GNGF 5} GM 5}UIT VG[EFlJGF
; RGM
-)P5 :J{rKS ; \YFVINGL p5I MUTF
-)P& ; DF5G

5§Z6v)

5IZ6FDM TFZ6MVG[; RGM

)P! 5]:TFJGF

UHZFT ZFHIGF E~R IH<, FGF AFZF IJEFUDA ; DFH; [F VG[; DFHS<IF6GF
IJIJW1F+MDASFD SZTL4 :J{rKS ; \YFVM5§L GDGF 5; NULGL & :J{rKS ; \YFVMGMVeIF;
S I M KP ; XMMGM DpI 5F; FVMDA:J{rKS ; [F ; U9GMGM5IZRI 4 ; RF, G4 SFDULZL 4IC; FAL
5wWIT4 DFGJ ; XFWG4 ; RF, G4 :YFIGS VYT+ TYF ; DFHS<IF6 VG[, M§S<IF6DA:J{rKS
; \YFVMGF OF/FGM; DFJX YFI KP

VeIF; DF8[5FYIDS ZIT[E[UL SZ[L DFICTLVM 5Z 5IZ6FDM TFZ6M VG[; RGM
VFWFIZT KP VF p5ZFT :J{rKS ; \YFVMGF ; FDIISM DFICTL5+M VCP[F, M gl h5§Z
VCP[F, JUZ[wIFGDA , [FDA VFjIF KP ; XMMSGF VGEJM VeIF; NZdIFGGF VJ, M§GM
JUZ[GF VFWFZ[5IZ6FDMTFZJJFDAVFjIF K[H[GLR[D]HA KP

)PZP ; XMMVG VeIF; GF 5IZ6FDMov

)PZP! :J{rKS ; [F ; U9GMGF ; RF, G ; AWL VeIF; GF 5IZ6FDMov

VFH[SM§MZB :J~5GF WWFVM VG[J5FZ JF16HIG]; RF, G H[ZIT[HMJF D/[K[T]J
; RF, G :J{rKS ; [F ; U9GMDA HMJF D/T]GYLP ; XMMSGF VeIF; GF :J{rKS ; U9GMDA56
VFJ]VFW]GS VG[8§GM, MHLGF VFWFZ[; RF, G HMJF D/T]GYL HG[F SFZ6MS\ S VX[GLR[
D]HA KP

s! f :J{rKS ; [F ; U9GMG\ SF1 1F+ IJXF/ ; DFH CM K[HI FZ[WWFSLI ; FC; G\ SF1 1F+
; DFHGMVD§ EFU CM KP

szf VSO GF , 1IFSM IJXF/ CM KP ; DFH; [F4 HGS<IF64 HFUIT4 VWzWWF IGJFZ64
; FDFHLS N§F6MG]IGZFSZ6 JUZ[EFZT H[F V<5IJSI; T VG[VE6 , M§MJrR[H. G[SFD
SZJ]T[D]G[; DHEJJF JUZ[S9LG SFI "KP HI FZ[WWFSLI ; FC; GF wI [I MGOM SDRFZL S<IF6 VG[
U]JtTF IGI +6GMK[H[G[5CMRL J/JF DF8[; FC; 5F; [5ZTF ; FWMCM KP

s#f VSO DAVFIYS 5F;]GA/]CM KP ; ZSFZL Ufg84 ; eI OL4 , M§OF/M VG[NFG DpI KP
HI FZ[WWFSLI ; FC; G[5MTFGL 5]tTDFYL VFJS D/[K[P p5ZFT DFI, SLGL D]L4 pKIGL D]L
JUZ[56 VFJSGF ; FWMKP

s\$F WWFSLI ; FC; G; RF, G S\X/ VG[TF, LD 5FD; ; RF, SMWJFZF YFI K[HI FZ]:J{rKS ; [F ; U9GMDA\VFHYS J/TZ VMK]CM 4 S\X/ VG[TF, LD 5FD; F ; RF, SMVMKF HMWF D/[KP

s5f J/L WWFDA IGITIGI DM SFI NFGI HMJJF. VM VG[WWFSLI ; FC; GF AWFZ6 5DF6[SFDULZI YTL CM KP HI FZ[VSO GL SFDULZI IJXF/ CM SFI SZMVG[; DYSNGMOF/M:J{rKS CM W6LJFZ IG09F4 JOFNFZL CM K[56 SFDGL 5FK/ U6JtTF4 h05 CMTF GYLP

s&f VSO DAFDFGJ; 5ItT 56 5ZTF 5Hf6DFACMTL GYLP J/L J/TZ TZLS[DFGI; S ; VMF VG[VFGN H VFHYS J/TZ CM KP VFJL ; DFH; [FGL EFJGFJF/F , MSMAC]VMKF CM KP HI FZ[WWFSLI ; FC; Df5Z]VFHYS J/TZ D/T]CM DFGJ; 5ItT ; FZL HMWF D/[KP

s*f :J{rKS ; [F ; U9GMDA SDRFZLVMDA IX1F6 VG[, FI SFTG\ 5DF6 WWFSLI ; FC; GF SDRFZLVM SZTF VMK] CM KP J/L ; RF, SLI SFX<I VG[VFJOTJF/F SDRFZLVGM 56 VEFJ CM KP

s(f E~R IH<, FGF AFZF IJEFUDFYL 5; N SZFI [L :J{rKS ; \YFVM5\$L DF+ A[H ; \YFVMG] ; RF, G VFW]GS -A[YFI KP sVf zIDS IJSF; ; \YFG4 JFUZF VG[szf IJSF; ; \YFG4 HA}; Z

s)f 5; N SZFI [L ; \YFVM5\$L _\$sRFzf ; \YFVMDA\VFIMHG 5wWIT; Z VG[J{7FIGS WMZ6[YFI KP U]HZFT ZMHUFZ DFUNXS IX1F6 ; IDIT 4JFUZF VG[VMhJ]XG CMD4 HA}; Z TDGL 5J]tTVMG]JFIQFS VFIMHG SZ[KP 5ZT]5J]tTJFZ4 DFI; S S[JOFGF VD\$; DI G]S[IJEFUJFZ VFIMHG SZTF GYLP

s! _f 5; N SZFI [F :J{rKS ; [F ; U9GMwI [I I; lwW G[JZ], F K[VG[wI [I I; lwW DF8[RMS; VFIMHG SZ[KP

s! ! f _# ; \YFVMDA\VFIMHG prR S1FFV[YFI KP HI FZ[AFSLGL _# ; \YFVMDA\VFIMHG , MSXFCL 5wWITV[YFI KP

s! Zf XATUFD IGDF% D0/ v T6KF4 zIDS IJSF; ; \YFG 4JFUZF VG[U]HZFT ZMHUFZ DFUNXS IX1F6 ; IDIT4 JFUZF ; ZSFZL IMHGFGF VD, ISZ6G[, UT]VFIMHG SZ[K[HI FZ[AFSLGL ; \YFVM5MTFGL 5J]tTVMG[, UT]VFIMHG SZ[KP

s! #f 5; N SZFI [:J{rKS ; [F ; U9GNG]jI J:YFT+ Z[BS VG[; IDIT 5\$FZG]TYF VJ{WS HMWF D/[KP zIDSF IJSF; ; \YFG4 IJSF; ; \YF VG[XATUFD IGDF% D0/G]jI J:YFT+ 5wWIT; ZG\ VG[UMDFI [,] KP VMhJ]XG CMDG] jI J:YFT+ 56 IGI`RT KP ; ZEF6 ; FJHIGS S/J6L D0/G]jI J:YFT+ ; FYL JWFZ[DHAT] VG[H~ZLI FT 5DF6[KP HI FZ[U]D; L; G]jI J:YFT+ CH]UMDFI [,]GYLP

s! \$f ; ZEF6 ; FJHIGS S/J6L D0/4; ZEF6 VG[zIDS IJSF; ; \YFGDA Z{BS VG[
 IJIX08 jI J:YFT+GF , 1F6M56 HMJF D/[KP HI FZ[IJSF; ; \YF VG[V\hJXG CDDFAZ{BS
 5\$FZG]jI J:YFT+ HMJF D/[KP VG[U]D; L; DAVJ{WS jI J:YFT+ KP
 s! 5f 5; N SZFI[, F :J{rKS ; U9GM5\$LG FAWF ; U9GMDAGITJ , M\$XFCL -A[YFI KP
 s! &f XATUFD IGDF% D0/4T6KF 4 zIDS IJSF; ; \YFG VG[IJSF; ; h8Z ONZ OJ, 5Dh8DA
 G[TFULZLDA5D]BqVwI 1F SgN]:YFG[KP T[; FYL JW]; tTJF/F KP
 s! *f :J{rKS ; \YFVMDA5D]B q VwI 1F , FAF ; DI ;]L ; tTF 5Z ZC[KP
 s! (f 5; N SZFI[, :J{rKS ;]F ; U9GMDA DFICTL ; RFZ HGL -A[YFI KP HDA5+ jI JCFZ 4
 RRF"; EFVM4 ; D[, GM Z[, LVMJUZ[KP
 s!)f DMBF EFUGL ; \YFVM5MTFGL 5]tTVMVG[EFIJ I MHGFVMVU[JFIQFS VC]F, ACfZ
 5F0[KP
 sZ_f ; \YFVMDAVFTZLS DFICTL ; RFZ AZIAZ KP 56 AFCI DFICTL ; RFZ AZIAZ GYIP
 sZ! f ; ZSFZ VG[VgI ; CI MUL ; \YFVM ; FY[Bf; SZLG[XATUFD 4zIDS IJSF; ; \YF VG[
 U]D; L; GL DFICTL ; RFZ ; FZL KP
 sZZf IJSF; ; \YF VG[zIDS ; \YFG VFTZZF08E 1F+ [56 DFICTL ; RFZ ; FZMWZJ[KP
 sZ#f IGWFZLT wI] MG[5ZF SZJF ; ZEF6 ; FJHIGS S/J6L D0/ XATUFD VG[IJSF; ; \YFDA
 V\$X jI J:YF ; FZL KP HI FZ[U]D; L; zIDS IJSF; ; \YF VG[V\hJXG CDDFA5D]F6DA9LS
 KP
 sZ\$f zIDS IJSF; ; \YFG4 IJSF; ; \YF VG[; ZEF6 ; FJHIGS S/J6L D0/DA:8F0 DMBMK[
 HI FZ[XATUFD VG[V\hJXG CDDADwI D VG[U]D; L; DVAL, S], VMKM:8F0 KP
 sZ5f IJSF; VG[XATUFD DA5]tTGf BRGMVNFH D\$LG[0F/J6L SZJFDA VFJ[KP 5FN]XS
 AF/D0/DA BRGM VFWZ VFJS VG[NFG 5Z KP ; ZEF6 ; FJHIGS S/J6L D0/ 56 BR"
 DF8[NFG VG[; ZSFZL Ufg8 5Z VFWZLT KP zIDS ; \YFGMGF6FSLI V\$X I MUI VG[jI JI:YT
 KP
 sZ&f U]D; L; 4 XATUFD IJSF; VG[zIDS IJSF; ; \YFDA 5MH\$8 WOTZG[JWfZ[DCtJ
 VF5JFDA VFJ[KP
 sZ*f XATUFD VG[IJSF; ; \YFGF 5MH\$8 jI JI:YT VG[D]NF; ZGF CM KP
 sZ (f XATUFD4 ; ZEF6 ; FJHIGS S/J6L D0/ 4 JFIQFS AH\$ AGFJ[K[HI FZ[U]D; L; 5]IT
 NL9 q 5MH\$8 NL9 VNFH5+ AGFJ[KP VG[zIDS ; \YFG TYF IJSF; ; \YF ; DU[, 1FL
 VNFH5+ AGFJ[KP

sZ) f HG; 'S" SFDULZLDA XFITUFD VG[IJSF; ; \YFDA BJA ; FZL KP ; ZEF6 ; FJHIGS
S/ J6L D0/ UFDGF VG[VFH]AFHGF S/ J6L GF ICTIRTSM4H[IJNXDF J; [K[TDGL ; FY[56
; 'S" AGFJL ZFB[KP IJSF; VG[zIDS ; \YF 56 , M5M ; ZSFZ VG[, FEFYLVV ; FY[HLJT
; 'S"HF/ JL ZFB[KP

s#_f VmhJXG CMD 4 ; ZEF6 ; FJHIGS S/ J6L D0/ VG[AFSLGL ; \YFVM 5MTFGL
5JItTVMGF RM5FGLI F VG[VBAFZL I FNL 5F0[KP HI FZ[XFITUFD4 ELTIR+MVG[GFDGF AND"
D5FJ[KP

VFD WWFSLI ; FC; GF ; RF, G VG[:J{rKS ; JF ; U9GMGF ; RF, GDAW6M TOFJT
HMJF D/[KP HG]SFZ6 C[T]MVG[SFI X[L KP J/L WWFSLI ; FC; DAFG6A56 5ZTF 5DF6DA
D/L ZC[KP HMS[; RF, GGF I; WWFVMDA\Bf; TOFJT GYLP :J{rKS ; \YFVMG]; RF, G 56 CJ[
J7HIGS -A[YFI KP ti A56 HY 5J tGMKP TDGL JrR[; S, G4 DFICTL ; RFZ4 DFICTL 5DF6
YFI KP SDRFZL jI J:YFDA56 TF, ID4 , FI SFT4 VG[EJ4 VFJOT JUZ[wI FGDA, JFI KP 5ZT]
CH] E~R IH<, FGF AFZF IJEFUGL :J{rKS ; \YFVMDA; RF, G VFM]GS AgI \GYLP DFICTL
; RFZGF DfwI DMGM56 5ZTF 5DF6DAp5I MJ YTMGYLP

:J{rKS ; U9GMG]jI J:YFT+ AZFAZ UM0JFI [, KP 56 5JItTVMG]EFZ6 YI [, KP
HG]RMS; VFI MHG SZJFG]KP IJSF; VG[XFITUFD4G[T]J Sjn] :YFG[KP HDA; tTFG
IJSjn]SZ6GL H~ZLI FT KP

V5X SFI" AZFAZ KP 56 5MH58 JSGL Tq FZL SZJL 50XP DFI; S VNFH5+ S[
VWJFIQFS VNFH5+ AGFJL 5JItTVMG[JW]RMS; VG[wI [I M\FWFZLT SZJFGL H~Z KP
)PZPZP :J{rKS ; JF ; U9GGL SFDULZIGF VeIF; GF 5IZ6FDMov

E~R IH<, FGF AFZF IJEFUGL :J{rKS ; JF ; \YFVM:YFIGS S1FFGL H~ZLI FTM4 BR"
DF8[p5, aW GF6AVG[; UJOMTYF ; ZSFZGL VF IJ:TFZGF IJSF; G[, UTL I MHGFVMG[wI FGDA
ZFBIG[SFDULZL SZ[KP GDGF 5; NULGF ; U9GMGL SFDULZIGF 5IZ6FDMGLR[D]HA HMJF D/[
KP

s! f AFZF IJEFUDAJ'FMG]5DF6 VMK\KP J'FMG[JZ; FN4 JFTEJZ6 VG[DM; D ; FY[; LWM; AW
KP DF+ &5@ ; \YFVM H J'FFZM56GL SFDULZL SZ[KP J'FFZM56 AFN KMDGL SF/HL VG[
IGI IDT 5F6LGL SFDULZL DF+ #Z@ ; \YFVMH SZ[KP

sZF JWWWIJWJFVM4 VW TYF V5U DF8[SM H ; \YF SFDULZL SZTL GYLP

s#f DF+ XqIH6S VG[VFZMI IJOFIS 5JItT TZO DMBEFUGL ; \YFVMGL SFDULZL KP
; DFHIJSF; GF ALHF DctJGF SFI MGL VJU6GF YTL CM VU], FU[KP

s\$f :JZMHUFZL VG[WWF pnMU DF8[DF+ #Z@ ; \YFVM; S\I SFDULZL SZ[KP IX1F64 TF, LD VG[ZMHUFZL 4 VFHYS IJSE; DF8GL 5FI FGL H~ZL FT K[TGF TZO AC]H VMKL ; \YFVM[wI FG VF%]]KP

s5f 5FHZF5M/ 4 RAJFZMTYF 5BIWZ DF8[SM H ; \YF SFD SZTL GYLP

s&f 5I FJZ6 HF/J6L VG[HFCZ VFZMl 1F+[SFDULZL 56 5X\ GLI GYLP DF+ #Z@ ; \YFVM H 5I FJZ6 HF/J6L DAFSFDULZL SZ[KP VG[T[56 DN UITV[SZ[KP

s*f ; D[, G4 IXIAZ4 JSXM5 TYF Z[, LVMSF-L4 ; FDFHLS NDF6MHJF S[V:5xI TF 4 AF/, uGM NCH5YF4 TYF :+LVMXMF6 VG[Vgl FI ; FD[VJFH p5F0JFGL SFDULZL IG0Z; VG[5IZ6FD XjI KP AWL ; \YFVMJWTF VMKF 5DF6DA SFDULZL SZ[KP 56 ; FDFHLS ; WZFVMCH]56 YIF GYLP

s(f 5f{-IX1F6 4 DIC, F IX1F6 TYF IGZTZ IX1F6DA DF+ ! &@ ; \YFVMH ; S\I SFDULZL SZL ZCL KP

s)f ZF08EI SFI SPM NXEIST VG[NXNFH4 J:TLJWFZMV8SFJJF 4V[, Oh IGJFZ6DFI 5M, LI M GFANLDAAFZF IJEFUGL ; \YFVINGL SFDULZL GCLJT KP

s! _f I JF IX1F64 jI ; GD]ST4 NF~AWL JUZ[1F+[CH]W6]SZJG]AFSL KP

)PZP# AFZF IJEFUGF :J{rKS ; JF ; U9GMGL IC; FAL 5wWITGF 5IZ6FDMov

AFZF IJEFUGL ; \YFVMGF :8F0GF IX1F64 IC; FAL HF6SFZL4 TF, LD VG[VG]EJ CH] HM V[TB, F GYLP V\B, [IC; FAMZFBJFGL 5wWITVMDA56 V\B;]+TF HMJF D/TL GYLP AFZF IJEFUGF :J{rKS ; JF ; U9GMGL IC; FAL 5wWITGF VeIF; GF 5IZ6FDMGLR[D]HA KP

s! f & DFYL H DF+ Z H ; \YFVMVFM]GS 5wWITV[IC; FAMZFB[KP

sZF & DFYL H DF+ ! H ; \YF 5F; [SM%] \BZGL ;]JWF KP

s#f OST Z H ; \YFVMGF 5FSF ; ZJ] F GDGF 5DF6GF KP

s\$f A[H ; \YFVMp5H BR"BFTF AGFJ[KP

s5f \$; \YFVMTEZLH AGFJ[KP

s&f ! ; \YFGL IJUT VG[ZSD ZSD , BJFGL ZLT V, U KP

s*f & DFYL ! ; \YF OFAL AFH]BR"VG[HD6L AFH]VEJS ATEJ[KP

s(f & DFYL ! ; \YF N]v 5]HL VG[5FS]; ZJ]]V\ V, UvV, U AGFJ[KP

)PZP\$ AFZF IJEFUDA:J{rKS ; JF ; U9GMDA DFGJ; 5ItT ; RF, GF VeIF; GF 5IZ6FDMov

UHZFT ZFHI GF E~R IH<, FGF AFZF IJEFUDAVG\$ 1f+ SFD SZTL , UEU 5__ YL
 JW]:J{rKS ; \YFVMK[HDFWFD\$4 ; FDFHS 4 ; F:SITS4 X{FI6S TYF VFZMI VG[5IFJZ6
 HF/J6L 1f+[SFD SZTL ; \YFVM DpI KP VFTZZF08E S1FFV[ZPSM 4 VDGf:8L . g8ZGXG, 4
 EFZTDAZFDSQ6 IDXG4 IB:TL IDXGZLVMUHZFTDA ; pF4 pgGIT JUZ[bI FIT5f%T :J{rKS
 ; \YFVM KP TPG} ; RF, G VG[SFDULZL VFM]GS -A[YFI KP VFJL ; \YFVMDA DFGJ ; 5IT
 SX/4 VG[EJL4 TF, LDAwW4 ; HGfDS XISTJF/L CM KP AFZF IJEFUGL :J{rKS ; \YFVMDA
 56 DFGJ ; 5ItT 5ZTF 5DF6DA KP VFD KTAH~ZLI FT VG[SFI "SX/TFJF/F SDRFZLVMG}
 5DF6 VMK}KP 5 ; NULGF :J{rKS ; pF ; U9GMDA DFGJ ; 5ItT ; RF, GGF VeIF ; GF 5IZ6FDM
 GLR[D]HA HMJF D/[KP

s! f IX1F6G}VMK}5DF6 ov AFZF IJEFUDACH]VFH[56 Z5@ YL JW] , MSMIGZ1FZ KP J/L HI
 ; F1FZ K[T[GMSZL VG[5MTFGF WWF4 jI J ; FI G[JWFZ[5 ; N SZ[KP :J{rKS ; pF ; U9GMDA prR
 VeIF ; D/J} TYF SFI NFVM VG[; RF, GGF I ; wWFTM VG[IGITIGI DMGL HF6SFZLJF/F
 SDRFZLVMG}H~Z JWFZ[50[KP W6L :J{rKS ; \YFVMGF SDRFZLVM prR IX1F6 D/J} CMTF
 GYIP

szf SFI "IJEFULSZ6 YI} }GYL ov :J{rKS ; pF ; U9GM VG\$ SFI MSZ[KP TPGf wI } M VG[
 5pItTVMVp, F AWF IJXF/ CM K[S[NZ\$ SFI "DF8IG06FT SDRFZL ZFBJMD}S} L AGL HFI
 KP VFIYS ZLT[56 5MFFI TD CMTF GYIP SFI IJEFULSZ6 GCL YI} } CMJFGF SFZ6[
 SFI IJIX08LSZ6GF , FEM D/TF GYIP 5IZ6FD[W6LJFZ SFI GL U}JtTF 56 H/JFTL GYIP
 SDRFZLVM 5Z SFDG}EFZ6 JWFZ[50T]Y. HFI KP 5IZ6FD[wI } I ; lwWDA56 V0R6 pEL
 YFI KP

s#f VMK}J/TZ VG[J]TG ov :J{rKS ; pF ; U9GNG}SFI " ; DFH ; pF VG[5ZM5SFZG}KP TDF
 SFD JWFZ[VG[VFIYS J/TZ S[J]TG VMK} CM KP TGL ; ZBFD6LDA GMSZLDA S[WWF
 jI J ; FI DA JWFZ[J/TZ D/[KP DFGI ; S ; TMF4 VFGM4 ; pFEFJGF V[V\$ V, U JFT KP
 I pSM ; FCI ; SM4AF}wWSM VG[DCGT] , MSM VFJF SFI DA HMDFTF GYIP 5IZ6FD[TPGL SX/TF
 VG[VFJOTGM, FE ; DFHG[D/TMGYIP

s\$f TF, LDGM VEFJ ov WWFSLI V\$DM VG[; ZSFZL S[BFGUL GMSZLDA ; tTF4 OZHM VG[
 SFI MGL :508 JCR6L YI} L CM KP Vp} W6F :J{rKS ; pF ; U9GMDA HMJF D/T} GYIP
 5IZ6FD[TF, LD S[5]X1F6 SFI "56 AZFAZ Y. XS[GICP SDRFZLVM SIF SFI DASX/ GYL VG[
 TPG[S]L TF, LD VF5JFGL K[m VGL BAZ 50TL GYL4 J/L IX1F6GF VEFJ[TF, LD SFI SPM
 ; 0/ YTF GYIP

s5f , FUJU VG[; UFJFN ov W6F :J{rKS ;]F ; U9GMD\SDRFZLVINGL IGD6ß , FI SFT VG[
VFJOT SZTF ; UFJFN VG[, FUJUG[5fWfgI VF5JFDF\ VEFJ[KP 5IZ6FD[, FI S pDNJFZM
; DFH ;]Fgf pDNF SFI MDF8[VFJTF GYL VG[; RF, SMGF ; UFVM VG[VM/BLTFVMG[IGD6ß
VF5JFDF\ VEFJ[KP VG[HM VEFJ SDRFZLDF\SF\<I VG[VFJOTGM VEFJ CM TMTGL V; Z
; \YFGL SFI 1FDTF 5Z YFI KP

s&f IGQ6FT SDRFZLVINGM VEFJ ov ; DFH;]F VG[UfDIJSF; GM prR VeIF; D/ J[,
SDRFZLVIM; ZSFZL GMSZL S[DMBL S5GLVINGF ; FDFHLS HJFANFZL IJEFUDF\GMSZIG[JWFZ[5; N
SZ[K[Vß, [:J{rKS ;]F ; \YFVINGF SFI M VG[; RF, GGL BF; TF, LD D/ J[, VG[IXI1FT
SDRFZLVINGL ;]FGM, FE :J{rKS ; \YFVING[D/TMGYLP

s*f :YFIGS , MSIG\JR!J ov :J{rKS ;]F ; U9GIMG; RF, S D0/ :YFIGS , MSIG\VYJF VDS
HYGF , MSIG\CM KP Vß, [W6LJFZ SDRFZLVIM5Z TDGMH 5JEJ HMJF D/[KP J/L :J{rKS
;]F ; \YFVINGF SDRFZLVINGL GMSZIGL ; , FDTL4 SFDGL 5IZI:YIT JUZ[VUJGF 5] GM 56
DctJGMEFU EHJ[KP ; RF, G VG[JCLJ8Df\TDFZXfCL VG[VF5B\NXfCL HMJF D/[K[HGF
SFZ6[SDRFZLVIM:JT+ Y. G[SFD SZL XSTF GYLP

s(f VMKM, MS ; CSFZ ov :J{rKS ;]F ; \YFVING[VFH[N\DF\B\A DctJ KP 56 ; DFHGMVß
JU"TGm:JLSFZ SZTMGYLP T[N\ VG[; DFH IJSF; DF8[; ZSFZ 5Z VFWFZLT KP , MS ; CSFZGF
VEFJ[SDRFZLVING[SFD SZJFDFW6L D\kS, LVINGM; FDGMSZJM50[KP

s)f ; ZSFZL NB, ULZL ov W6L :J{rKS ; \YFVING[TDGL :JT+ VEFJS GYLP VEFJS DF8[; ZSFZL
Ufg8 VG[, MSIGL DNN 5ZVFWFZ ZFB[KP ; ZSFZL Ufg8DF\ IJ, A4 ; ZSFZL SDRFZLVINGL
VD, NFZ XFCL4 E\8FRFZ VG[, FR~xJTGF SFZ6[:J{rKS ; \YFDF\ GF6fSLI T+L ZC[KP
5IZ6FD[TGf SDRFZLVING[; DI ; Z J[FG RßJL XSFT] GYL HGL V; Z :JEFHJS ZLT[H
SDRFZLVINGL SFI 1FDTF 5Z 50[KP

s! _f HJFANFZLGM VEFJ ov :J{rKS ; \YFVINGF SDRFZLVIM ; DFH;]F VG[UfDIJSF; GL
DctJGL 5\itT ; FY[; S/FI[, F CMJF KTF WWfSLI VßDGF SDRFZLVINGL HD TDGL
HJFANFZLGL :508TF YI[, L HMJF D/TL GYLP

)PZP5 AFZF IJEFUGf :J{rKS ;]F ; U9GMGL :YFIGS VY"V+ p5ZGL V; ZGF
VeIF; GF 5IZ6FDMov

AFZF IJEFUG\ VYT+ DpI tJ[B]TL VG[5X]5F, G 5Z VFWFZLT KP WWF4 jI J; FI VG[
 GMSZLG]5DF6 VMK\KP IX1F6T VG[7FG SFX<I JF/F, MSNG[56 5MTFGF VFJOT VG[VG]EJ
 5DF6G]SFD D/T]GYIP AFZF IJEFUGF :J{rKS ;]F ; U9GIMG]:YFIGS VYT+ p5ZGL V; ZGF
 VeIF; GF 5IZ6FDMGLR[D]HA TFZJL XSFI KP
 s! f IX1F64 VFZMUI VG[; DFHIJSF; GF 1F+MDA\H DMBEFUGF :J{rKS ;]F ; U9GMSFI ZT
 KP ZMHUFZL ; HGDA VG[:YFIGS VYT+GF IJSF; VG[DHA]TLDA U^IF UF9IF H :J{rKS
 ;]F ; U9GMSFI ZT KP
 sZf ZMHUFZL ; HGDA IX1F6 VG[TF, LDG] SFD H :J{rKS ;]F ; U9GM SZ[KP ZMHUFZL
 ; XMWG VG[GJL ZMHUFZ TSMXMWJFDA VG[IJS; FJJFDA:J{rKS ; \YFVMpNF; LG CM VU]
 VeIF; 5ZYL :5Q8 YFI KP
 s#f ; ZSFZL IMHGFVINGL HF6SFZL TYF T/LI FGF, MSM;]WL, FE 5CMRF0JFDAH[SFI 'FD DF/B]
 VG[jI J:YFT+ :J{rKS ; \YFVM5F; [CMU]HM V[TLGL p65 NBF. VFJ[KP
 s\$f S8, LI ; ZSFZL IMHGFVM4; ZSFZGF VG;]RT HFIT4 VG;]RT HGHIT4 A1FL5R VG[
 , WPDITGF 5KFT VG[UZLA, MSNGF IJSF; GL IMHGFVINGL HF6SFZLGMVEFJ HMUF D/[KP VG[
 TGF VD, LSZ6DA 56 ; ZSFZL JCLJ8GL IXIY, TF TYF VD, NFZ XFCLGF SFZ6[:J{rKS
 ; \YFVMVFU/ VFJTL GYIP
 s5f IX1F6 VG[HF6SFZLGF VEFJ[, MSM B[TL4 :YFIGS pnMUJDA ZMHUFZL TYF ; ZSFZL
 BFTFVMDA ZMHUFZL DF8[H HMDFI KP ZF08EI VG[VFTZZF08EI S1FFV[ZMHUFZL4 WWF jI J; FI
 V[:JZMHUFZL DF8[VMKFDA VMKMZ; HMUF D/[KP
 s&f ZMHUFZL VUJGF J, 6M VG[DfgI TFMAN, JF DF8[SFDULZL YTL GYIP a, S SM, Z SFD
 SZJF SM T[FZ YT]GYIP T[DF8[:J{rKS ; \YFVINGF 5] tGM5ZTF GYIP
 s*f UFDL6 IJSF; DF8[DF/BFUT ;]JWFVINGM5ZTM IJSF; YI MGYIP CH]S8, FI UFD0FVMDA
 5LJGF 5F6LGL VKT JZTFI KP Z:TFVM T8], F KP IJH/L VG[; N[Xf]I JCFZGF 5] GM, FAF
 JBTYL J6pSfIF KP
 s(f IX1F64 VFZMUI VG[ZCPF6 1F+[CH]W6L SFDULZL SZJL 50XP #5@, MSM IGZ1FZ KP
 S8, FI, MSMZMJGF, LW[DtI]5FD[KP UFD0FGF UZLANG[ZCPF6GF 5] GMJ6pSfIF KP
 s)f B[TLDA VFW]GS VMHFZM ;]WFZ, F IAIFZ6M VFW]GS B[TF5WWTGM p5IMU YTM GYIP
 DMBEFUGL B[TL JZ; FN VFWFZLT KP 5FSGL OZAN, L4 HDLG ;]WFZ6F4 I; RF. GL ;]JWFVM
 DF8[:J{rKS ; \YFVINGF 5] tGMV5ZTF KP
 s! _f 5X]5F, G4 Dt: I]pnMU4 OZLOFD4 5Mk8tOFD"JUJZDFYL W6L ZMHUFZLGL TSM KP 56 VF
 IJ:TFZGL :J{rKS ; \YF VF INXFDA SFI ZT CM VU]HMUF D/T]GYIP

s! ! f DCL, F ZMHUFZL4 DIC, F IJSF; VG[DIC, F ptSQ" DF8GF :J{rKS ; \YFVMGF 5| tGM ; ZFCGLI KP KTF DIC, F IX1F6 VG[DIC, F ZMHUFZL DF8[W6]SZJFG\AFSL KP

VFD4 :J{rKS ; \YFVMGL AFZF IJEFUGF VYT+ 5Z IDz V; Z HMWF D/[KP

)PZP&P :J{rKS ; \YFVMGF 5| GM 5JIT VG[EFIJGF VeIF; GF 5IZ6FDM0

➤ 5| GMGF VeIF; GF 5IZ6FDM

AFZF IJEFUGL :J{rKS ; \YFVMVG\$ 5| GNGM; FDGMSZL ZCL KP

s! f VeIF; DF8[GDGF 5; NULGL AWL H :J{rKS ; \YFVMDF GF6FSLI 5| GM DctJGF KP

(_@ ; \YFVMG[, \AFUF/FGF 5|H\$8 JS"DF8[VG[AFSLGL ; \YFVMG[ZMHLNF SFD DF8[GF6FGL TS, IO ZC[KP #_@ ; \YFVMGF6FSLI TULGF SFZ6[TDGF SDRFZLVMG[RFZ v 5FR DF; ; \WL 5UFZ 56 R\$JL XSTL GYLP

sZf 5_@ ; \YFVMDF 5ZTF 5DF6DF SDRFZLVMGYLP Z_@ ; \YFVMDF H I MuI , FI SFTJF/F VG[; DFHIJSF; G\IX1F6 , LW\CM V\JF SDRFZLVM KP #Z@ ; \YFVMDF VGEJL VG[; DFH ; \JFGL EFJGFJF/F SDRFZLVMKP

s#f DF+ H[I MHGFVMD\; ZSFZL Ufg8 CM V\JF H SFDMVF IJ:TFZGL :J{rKS ; \YFVMSZ[KP DF8[&_@ ; \YFVMG[, \MS; CSFZ VG[, \MS ; DY'GGL TS, IO KP ; DFHGF \$_@ , \MSM VFJL ; \YFGL 5JItTVMIJXGL HF6SFZL WZFJTF GYLP

s\$f ; ZSFZL T+GL VD, NFZXFL4 E\8FRFZ4 Ufg8GL VIGI IDT4 IXYL, TF JUZGM EMU NZ\$; \YF AG[KP)_@ ; \YFVMGL OZLI FN K[S]; ZSFZL T+GM 5ZTM; CSFZ D/TMGYLP 5|H\$8JS" S[SZ], F SFDMGF GF6FAS[SZ], BRGF AFSL GF6F; DI ; Z D/TF GYLP

s5f VF IJ:TFZDFIGZ1FZ VG[UZLA , \MSM\5DF6 JW]KP VF ; \YFVMVFJF , \MSM; FY[SFD SZ[KP 5_@ ; \YFVMG[, FEFYLVINGF IX1F6GF VEFJG[, LW[TDG[DNN~5 YJFG]D\kS], AG[KP s&f HDFGM VG[8\$GM, MHL AN, FTF SFD SZJFGF VFW]GS VMHFZMGM p5I MU JwI M KP 56 GF6FSLI EIO VG[5IZJTGGF IJZMVG , LW[(_@ ; \YFVM HGFv5Zf6F ; FWGM\ H SFD R, FJJ)50[KP

s*f 5RFZv5; FZ DfwI DMD\VF IJ:TFZGL :J{rKS ; \YFVMGL 5JItTVMIG[BF; SJZH D/T]GYLP DF+ #Z@ ; \YFVMDF H 5MTEGF ; FDII S S[D\hLG ACfZ 5F0[KP AFSLGL ; \YFGL 5JItTVMS[VFUFDL SFI \$PMIJX[, \MSMHF6TF GYLP

➤ 5JITGF VeIF; GF 5IZ6FDMov

E~R IH<, FGF AFZF IJEFUGL :J{rKS ; \YFVM 5\$ \ ##@ ; \YFVM !) 5_ 5C[F

:Y5FI [L KP HI FZ[! *@ (_ GF NFI SFD\VG[5_@ ; \YFVM)_ GF NXSFDf :Y5FI [L KP VF

; \YFVINGL TPGL :YF5GF ; DI GL 5UItTDA VFH[W6M JWfZM YI M KP ; \YFVINGL 5UItGF 5IZ6FDINDA

s! f :J{rKS ; \YFVINGL 5UItTDAJWFZMYI F KP 56 W6F VUf 1F+MK[HDFs SM H :J{rKS ; \YF SFI ZT GYLP DF+ ! *@ ; \YFVMH HDFGfGL H~ZLI FT 5DF6[GJL 5UItTVMsI Uf IX1f64 HFTLI IX1f6f GL 5UItT SZ[KP AFSLGL ; \YFVINGL 5UItTVMJWL 56 U6JtTF W8, L HMUf D/[KP

sZf SDRFZLVINGL ; bI FDFJWFZMYI U, MHUf D/[KP DF+ #Z@ ; \YFVINDA H S\$X/ VG[VGEJL SDRFZLVMKP

s#f (\$@ :J{rKS ; \YFVINGf E'OM/DFDMBF 5FI [JWFZMYI U, MHUf D/[KP VFJL ; \YFVING} SFDSFHG}E'OM/ 56 V; FDFgI ZLT[JW, }HMUf D/[KP

s\$f 5_@ ; \YFVINGf ; FWGMDA JWFZMYI MKP HI FZ[AFSLGL ; \YFVINGf ; FWGMDAYI U, MJWFZM H~ZLI FT DHAGMGYLP

s5f 5_@ ; \YFVING[SFDsfH DF8[; ZSFZL Ufg8 p5ZFT , MSM5f; YL D/TF NFGDAJWFZMYI M KP

s&f AWL H ; \YFVINGf BRDAJWFZMYI U, MHUf D/[KP

8SDA 5UItTDA JWfZM YI M KP 56 ; FD[U6JtTF W8L KP IX1f6 4 VFZM14 ; DFHIJSF; GF SFI M UFDIJSF; GF SFI MJUZGF , LW[VF IJ:TFZGL 5UIt RMS; Y. KP 56 H[h05[H[U6JtTFYL YJL HM V[TP, LY. GYLP

➤ EFIJJSF; GF SFDM ov

E~R IH<, FGF AFZF IJEFUGF :J{rKS ; Uf ; U9GMI Uf IX1f64 HFTLI IX1f64 V[Oh VUgI HFUIT4 J:TLJWFZM ZMSJF4 VFZM1 VG[, MS<I F6GF SFI M 7HITEJ NZ SZJF VG[V:5xI TF IGJFZ64 SNZTL VG[DFGJ; HLT VF5ItTDA ; CFI JUZ[5UItTVM SZ[TM EFIJJSF; pH/MKP

)P# ; XWVG VeIF; GF TFZ6M

UHZFT ZFHI GF E~R IH<, FGF AFZF IJEFUGF :J{rKS ; Uf ; U9GGM5IZRI 4 TPG} ; RF, G 5wWIT4 SFDULZL4 IC; FAL 5wWIT4 DFGJ; 5ItT4 TYF :J{rKS ; U9GMGf , LW[:YFIGS VYT+ 5Z YTL V; ZMGMGD}f 5; NULGF ; U9GMGf VeIF; 5ZYL GLRGf TFZ6MSF-L XSFI KP

s! f :J{rKS ; Uf ; U9GMG}; RF, G J{7FIGS 5wWITV[YT}GYLP SFDULZLGF pN[XM5DF6[

VFI MHG WOF T]GYL VG[T[5DF6]jI J:YFT+GL ZRGF 56 SZJFDAVFEJTL GYLP SDRFZL
 jI J:YF 56 I M I GYLP
 sZf Afzf IJEFUGF :J{rKS ; U9GMGL SFDULZL BJA H ; FZL KP VF IJ:TFZGL H~ZLI FT
 DHAGL KP
 s#f VF ; \YFVMGL IC; FAL 5wWIT BFDL EZ], L KP IC; FAM, BJFGL 5wWITDFA SM ; FdI TF
 GYLP J/L 5RI, T I; wWFTMG}56 5F, G YT}GYLP
 s\$f DFGJ; 5ItT ; RF, G I M I GYLP EZTL4 5; NUL4 A-TL4 AN, L4 J[FG4 Vgl ; UJOMVU[
 SM :5Q8 GLIT GYLP
 s5f :J{rKS ; U9GMGF , LW[IX1F64 ZMHUFZL4 UZLAL GFANL4 5I FJZ64 ; Z1F6 JFCG jI JCFZ4
 HGHFUIT HJF 1F+MDARMS; V; Z Y. K[VG[VYTT+ 5Z IJWFI S V; Z HMJF D/[KP
 s&f VF IJ:TFZGF :J{rKS ; U9GMGF 5} GMpS], DF8[IJXDF 5} tGMGL H~Z KP HMTD SZJFDF
 VFJ[TMVF ; \YFVMGL 5JIT YX[VG[EIJQI 56 pH/]KP
)P\$P ; XMMG VeIF; GF ; RGMov

VFH[VJFT :5Q8 Y. U. K[S[DF+ ; ZSFZ H ; DFHS<I F6 VG[, MSS<I F6GF SFDMG[
 5CMRL XS[V D GYLP ; DFHGF KJF0FGF , MSM ; WL ; ZSFZL I MHGFVMGF , FE 5CMRFOJF CM
 VG[, MSS<I F6 SFI MYL ; DFH IJSF; GL 5FI FGL ; JWFVMpEL SZJL CM TM ; DFHGF VF IYS
 ZLT[; Dww , MSNGF ; C I MJYL SFDULZL SZJF DF8:J{rKS ; JF ; U9GMGL VIGJFI TF G[VJU6L
 XSFI GICP VFhFNL 5C] F VG[VFhFNL 5KL 56 ; DFHIJSF; VG[, MSS<I F6GF SFI MDA
 :J{rKS ; \YFVM[VF5], I MUNFGG[VJU6L XSFI GCLP IX1F64 VFZM I4 ZMHUFZL4
 ; DFH; WfZ6FGF SFI MDA :J{rKS ; \YFVMGL SFDULZLV[; DFHGL TF; LZ AN, L KP :J{rKS
 ; \YFVMGL SFDULZLDAFCHL 56 ; FZM; WfZMYFI 4 ; JFVMGL U}JtTF JWJ JW]G[JW], MSNG[TGM
 , FE D/[T[DF8[GLRGF ; WfZVMH~ZL KP

)P\$P! :J{rKS ; JF ; U9GMGF ; RF, GGF ; RGMov

:J{rKS ; JF ; U9GMG} ; RF, G V[WWFSLI S[jI J; FII S V\$DM HJ} VFW]GS VG[
 J{7FIGS GYL CMFP VFEJL ; \YFVMGF ; RF, GDAFGLR[; WfZVMVFEJxI S KP
 s! f :J{rKS ; \YFVMGL :YF5GFGF pNXMAG[TB, F :5Q8 CMJF HM VP ; \YF SIF SIF 1F+DA
 SFD SZX[TGL :5Q8TF 5C], YL H CMJL HM VP

sZf ; \YFG\AWFZ6 VG[; RF, S D0/ :508 CMJ\HM VP CINNFZMTZIS[VJL jI ISTVMH CM
HG[T[IJQFI G\7FG CM 4 VG]EJ CM VG[, FI SFT 56 CM 4 ; DFH;]FGL EFJGFJF/F VG[
5DFI6S CM VJF DF6; MG\CINNFZ AGEJJF HM VP

s#f :J{rKS ;]F ; U9GNG\VFIMHG J7FIGS VG[5wWIT; ZG\CMJ\HM V[; \YFV[SZJFGL
SFDULZLGL 5C[, YL :508TF SZL4 T[VUUG\VFIMHG YJ\HM VP XSI CM TMVFIMHG IJEFU
S[VFIMHG ; IDITGL ZRGF SZJL HM VP VFIMHG VU[IGTLVM4 SFI SPM IJWVM IGI DMJW]
:508 CMJ\HM VP HYL ; FWGGMz]9 p5I MJ Y. XS[VG[h05YL wI] MI; wW Y. XS[KP

s\$f DMBEFUGF :J{rKS ;]F ; U9GNG\jI J:YFT+ AZFAZ UM9JFI [,]HMJF D/T\GYLP SFI M
; tTFVMVG[HJFANFZLVNG]:508 IJEFULSZ6 HMJF D/T\GYLPVG[:508 JCR6L 56 YI[, L
HMJF D/TL GYLP VFIMHG 5DF6[SFDULZL YFI T[DF8[I M]I 5SFZG]jI J:YFT+ CMJ\HM VP
; \YFGF AWF SDRFZL JrR[SFI MGL :508 JCR6L YI[, L CM 4 T]DG[5ZTL ; tTF VF5JFDFVFEJP
s5f GDGF 5; NULGL :J{rKS ; \YFVMD\DCNVX[G]TJ VG[; tTF VDS H , MSNGF CFYDA
S]N]T YI[,]HMJF D/[KP T]MMW6F , FAF ; DI YL ; \YFVNG]; RF, G SZL ZC]F KP GJF IJRFZM
4 GJF G]T]JYL VFEJP VF ; \YFVMD\ S]N]:Y VG[; ZD]tIFZXFCL G]T]J KP T]GL HuIFV[
, MSXFCL G]T]J4 IJS]gN]T ; tTFJF/]G]T]J H~ZL KP

s&f :J{rKS ; \YFVMD\ VFTZLS DFICTL ; RFZ AZFAZ HMJF D/[KP 56 AFCI DFICTL
; RFZDA VG]S BFDLVM KP ; \YFGL 5]t]tVMGL HF6SFZL DF8[I M]I 5]STF4 ; MJGI Z4
N]GS5+MD\; DREFZ4 Z]M]GL ; FRJ6L 4I M]I DfwI DGL 5; NUL H~ZL KP

s*f VSX jI J:YF AZFAZ VG[I M]I KP 5ZT]T]D\;]WFZGL H~Z KP WMZ6MVG[5DF6MGSSL
SZJF AC]H H~ZL KP XSI CM tI F5DF6LSZ6GF DF5NOM wJFZF SDRFZLGF SFI G]D\I TSG
SZJ] GF6FGMN]I 'I GF YFI 4 ; DI GMAUFOGF YFI T[DF8[5DF6LSZ6 B]A H~ZL KP

s(f 5]M]S8 WOTZ DF8[; \YDFGF VDS SDRFZLVNG]BF; TF, LD VF5JL HM V] 5]M]S8DA
H~ZL AWL H DFICTLVMGM; DFJX YFI 4 DctJGL DFICTLVMZCL GF HFI VG[; ZSFZL VHg; LG[
H~ZL DFICTLVM :508 ZLT[D/[T[DF8[5]M]S8 WOTZ AC]H DctJGL JFT KP 5]M]S8 WOTZ
H]B, L H DctJGL JFT 5]M]S8 VD, ISZ6GL KP DY I MHGF 5DF6[H 5]M]S8G]VD, ISZ6 YFI
T[DctJG]KP

s)f GDGF 5; NULGL DMBEFUGL :J{rKS ; \YFVMGF VNFH5+ RL, FRF,]VG[~8LG 5SFZGF
KP VFUFDL ; DI UF/FD\SZJFGF GJF GJF SFI MTGF BRF"VG[VFJS TYF a<I] I5]8 V, U
ATEJJFDFVFEJTF GYLP AWF H BRF VG[VFJSGM ; JU]CL VNFH D]JFDFVFEJ[K[T[I M]I
GYLP SFI" S[I MHGF NI9 VNFH D]L VNFH5+ AGFJJFDFVFEJ[TM T[]WFZ[]F:TIJS VG[
p5I MJL 5ZJFZ YXP

:J{rKS ; \YFVM TDGF ; RF, SLI SFI M56FI, SFUT jI J:YF 5DF6[SZ] KP HMTVM
TDGL 5jItTG]J(7FIGS 5wWITV[; RF, G SZ[TMTGF Vti V 5]EFJXF/L 5IZ6FDMVFJL XS[KP
VF DF8[TVM-; RF, G ; , FCSFZ^ GL ;]FGMptTD , FE , . XS[KP :J{rKS ;]F ; U9GMDA
; RF, G ; , FCSFZGL VFJxI STF GLR[D]HAGF C[TYL VFJxI S KP

- ;]FGMbi F, VG[E]DSFG[VFI MHG56"jI fbi FIST SZJGF C[TYL H~ZL KP
- :J{rKS ; \YFVM[56 CJ[-SjN]:Y SFx<I ^ S/JJFGL H~Z KP ,IAFUF/FGL 8SFp
VG[

VFJxI S VjL JF:TIJS ;]FDFAH ;]FVING[IJ, IG SZJF DF8[SjN]:Y SFx<I GL
VFJxI STF KP

- GGLvGFGL VG[DCtJGL SFI 5jItT SZTL ; \YFVMG[5MFGFDFAIJ, IGLSZ6 DF8#
- GJL ;]FVMX~ SZJF S[RF,] ;]FDFA ;]WFZM, FJJF DF8#
- 5MFGF wI]I MGL ; 0/TF DF8[TGL ZF08# S[J{WS jI JCFZGF pEL SZJF VG[TG[DF5JF
DF8#
- jI J:YFT#GL UM9J6L4 DF/BF IJSF; 4 5S]I F GJLGTJ JUZ[DF8#
- :YFIGS SFI "; 0/TFG[ZF08# wI]I MDAIJS; FJJF DF8#
- DFICTL ; RFZ4 ; S, GGL I MuI jI J:YF DF8#
- BR"W8F0JFGL ; FYM; FY ptTD ;]F ; HGGL IJLJW I]STVMGF p5I MU VU#
- I MuI GF6ISLI ; RF, G4 HG; 5S4 DFSBLU VG[5]T09F WOTZ DF8#
- ; 0/ G[TtJ VG NMZJ6L VF5JFGL 5I]STGF VD, DF8#
- BFDL ZICT SFI SPMGL ZRGF VG[VD, DF8#

HM p5ZMST C[TYMGL wI FGDAZFBL ; RF, G ; , FCSFZGL ;]FVMwI FGDA,]F VFJ[TM
:J{rKS ;]F ; \YFVMGF ; RF, GDAW6M;]WFZMY. XS[KP

H9 WWFSLI VSDINGF IJSF; VG[; D1wW DF8[; RF, SLI ; , FCSFZMKP TD CJ[:J{rKS
; \YFVMDF56 ; RF, SLI ; , FCSFZ H~ZL KP :J{rKS ; \YFVMGL 5jItTDA;]FDFA SFI 1F+-DA
JWFZMYI MKP

:J{rKS ; \YFVMGMC[T]GOFMGYL 56 ;]FGMKP ;]FGL prR U6JtTF DF8]J(7FIGS
; RF, G VFJxI S KP

RF,]5MH58 VG[GJF 5MH58 DF8[VFI MHG H~ZL KP VFI MHGDA5jItTGMCT# BR"4
VFJS 4 H~ZL DFGJzD JUZ[G]5ZT[VFI MHG H~ZL KP HM; \YF TGL ;]FGL ;]F; IJLJW :TZ[
IJS; FJJF DF8[5wWIT; ZG]VFI MHG H~ZL KP

jIJ:YFT+ J{WS CM S[VJ{WS 56 C{TGF VG}; WFGDA CMJ} HM VP ; tTF VG[
HJFANFZLG}5ZTF 5DF6DFAIJEFULSZ6 Y. XSP

s! _f GDGF 5; NULGF :J{rKS ; U9GMDA HG; 5S" SFDULZLG}AZFAZ YFI K[56 NZS , MSM
; JML 5CMRJE DF8}; DFRFZ I FNLA VBAFZ , BM GFDGF ANDA RM5FGLI F4 5f5, B DMS, JF VJ}
DF+ 5_@ ; \YFVMH SZ[KP AFSLGL ; \YFVM SZTL GYLP HGDFG; 5Z KJF. ZCJF DF8[H[
V; ZSFZSTFYL HG; 5S" SFDULZL SZJL HM V[VJL SFDULZL YTL GYLP TM VF ; \YFVMGL
HG; 5S" SFDULZL 56 SFI 1FDTFYL SZJL HM VP

)P\$PZ : J{rKS ; JF ; U9GMGL SFDULZLGF ; RGMov

UHZFT ZFHI GF E~R IH<, FGF AFZF IJEFUGL :J{rKS ; \YFVM5 IX1F64 VFZM1 4
; DFHS<I F64 UFDIJSF; 4 ZMHUFZL4 5IFJZ6 HF/J6L JUZ[SFDULZL SZ[KP CHL GJL
SFDULZL SZJFGL K[T{VF DHA KP

s! f J:TLJWFZM V8SEJJF DF8[SBJA IGI MHG4 INSZM/INSZL ; DFGTF4 JUZ[DF8[, MSHFUIT
, FJJFGL TYF ; ZSFZGF SBJA IGI MHGGF SFI SPMWZvWZ ; JML , . HJFGL SFDULZL SZ[TM DMBL
NX ; JF Y. U6FXP

sZf 5IFJZ6 HF/J6LGF 5Jl tGM 5ZTF GYL P NZLIF. BFZFX VFU/ JWL ZCL KP hf0 S5FJF
, fuI F KP DF6; MVG[5XVMDFAZMURE/FG}5DF6 JwI]KP tIFZ[V[INXFDAFGSSZ SFDULZL SZL
5IFJZ6 ARFJJF DF8[:J{rKS ; \YFVM[TDFG 5Jl tGMJWFZJF 50XP

s#f SM%I BZ IX1F6GL VF IJ:TFZDA VKT KP VG}; JRT HFITq HGHFITGF IJSM/IJTLVMG[
IJGF DkI [SM%I BZ IX1F6 VF5L IJS; TF ; DFHGF Dbl 5JFCDA HMDJFGL DCTJGL SFDULZL
SZJFGL AFSL KP

s\$f IJF IX1F64 5f- IX1F64 HFTLI IX1F6 4 V[. Oh ZMUGL HF6SFZL 4HFUItT VG[; FJR[TL
HJF DCTJGF SFDMDACH}HM V[VB, L SFDULZL Y. GYLP

s5f DIC, F S<I F6 VG[AF/S<I F6GL 5JItTVM5Z IJXDF wI FG VF5JFGL H~Z KP

s&f jI FI FD4 IMJ4 5f6FI FD JUZGL 5JItTVM SM H ; \YFVM SZTL GYLP SM V\$FT :Y/[
AFUvAUIRF AGFJL4 VFJL 5JItTVM SZJFDFV FJ[TM, MSMGL DFGI; S TF6 VMKL YFI 4 :JF:yI
56 ; WZq VFJL 5JItTVMGL BF; H~Z KP

s*f IJSF; ; \YFGL SFDULZL AFZF IJEFUGF VDS UFDODFAH SIgNIT YI[, L KP TGF AN, [AWF
H IJ:TFZDAYJL HM VP

s(f 5FNIXS AF/ ; Z1F6 D0/DFAF/SMGF IX1F6 VG[VFZM1 I GL U6JtTF JWFZJFGL H~Z KP
s)f zL ; ZEF6 ; FJHIGS S/J6L D0/ 4 ; ZEF6GL XqFI6S ; \YFVMGF 5IZ6FDM; JWFZJFGL
H~ZL KP

s! _f XfTUfD4 IGDF6 D0/4 ; F SITS 4 5 I FJZ6 VG[DIC, F S<I F6GL 5JtTVMSZT}GYL
TMVFJL 5JtTVM5Z 56 wI FG VF5J}HM VP

s! ! f zIDS IJSF; ; \YFG B[FDHZM4 :+LVMGF CSSM TYF VG; JRT HGHFIT q VG; JRT
HFITGF AF/SMGF IX1F6 DF8[56 SFDULZL SZJL HM VP

s! Zf UJHZFT ZMHUFZ DFUNXS IX1F6 ; IDITGL 5JtTDA; FTtI GYL T6[SM V\$ SFI 1f+DA
JWFZG[JWFZ[5JtTVMSZJFGL H~Z KP

)P\$P# :J{rKS ; JF ; U9GMGL IC; FAL 5wWITGF ; RGMov

AFZF IJEFUGL :J{rKS ; \YFVM TDGF IC; FAM VF5[KP RF80 V\$fpq8g8 5F; [
IC; FANG}VMDL8 56 SZFJ[KP 5ZT] VF ; \YFVMGF IC; FANDF H[SV S 1FITVM K[TG[, UTF
; RGMGLR[D]HA KP

s! f AWL H ; \YFVMGF IC; FANDF ; FdI TF GYLP S\$, IS ; \YFVM TFZLH4 ; ZJ[] VG[
p5HvBR"BFT]AGFJ[K[TMS\$, IS ; \YFVM VFJSvHFJS BFT]VG; ZJ[]AGFJ[K[TMWFZv
WZ6M5DF6[IC; FAM, BJF HM VP

sZf BRF" VG[VFJSM 56 HJFvHJNF IX0FSYL ATEJJFDF VFJTF GYL 5IZ6FD[V\$ H HYGF
BRFVINGmbIF, VFJTMGYL TMBRFVM VG[VFJSMGF HJ GSSL SZJF HM VP

s#f S\$, IS ; \YFVMGF 5FSF ; ZJ[FDFANJ]v 5HL NXFJ], F KP 5ZT]5HL AFH]AWL H ID<STM
VFJZL , LW[, L GYL4 TM; \YFV[TGF IC; FANDFAWL H ID<STMNXFJJL HM VP

s\$f GFDF 5wWITGF I; wWFTM 4IGI DM VG[56FI, SFVING}IC; FAM, BJFDF 5F, G YFI T[BJA
H~ZL KP

s5f IJNXL ; CFI VG[Ufg8 DF8[VFTZZF08H IC; FAL WZ6MG}5F, G YJ}H~ZL KP

s&f ; ZSFZGF HJFvHJNF IJEFUM 4, MSM VG[Vgl ; \YFVMGF[DFICTL GL H~Z CM tIFZ[
IC; FANDF NXFJ], L DFICTLVING} JUSZ6 S[IJEFULSZ6 YI[, } G CM J/L V\$JOLS; S[
5IZIX08 56 G CM ; DHJFDATS, IO 50[KP TMIC; FANDF EUL NXFJ], L DFICTL S. vS. KP
TGL 5IZIX08DAS[JWFZGL DFICTLDA; DHJTL VF5[, L CM

s*f VD\$ RMSS; ; DI UF/FGF VFJS VG[BRGL ; FY[UI F JOFGF VFJS VG[BRGF VFSOF
VF5JF HM V[H]YL ; ZBFD6L SZL XSFI VG[JWFZM}W8FOMGSSL SZL XSFI P

s(f W6L ; \YFVM TDGL TZ, TFGI I:YITGMp<, B IC; FANDFSZTL GYLP H]YL TZ, TF GmbIF,
VFJTMGYLP

s)f ZMSO GF6F 5JFC5+S 56 AGFJTL GYLP H]YL ZMSOGL VFJS vHFJSGM VUfpYL bIF,
VFJTMGYL TMZMSO 5JFC5+S AGFJJ}HM VP

s! _f H[v C[T]DF8[EOM/ D?I]CM T[C[T]G[V, U NXFJ]MH~ZL K[VG[EOM/GMT[H C[T]DF8[
p5I MU YJMHM VP W6L ; \YFVMDA\FEJ]AGT]GYIP

)P\$P\$:J{rKS ;]F ; U9GMGL DFGJ ; XFWG ; RF, GGF ; RGMov

SM 56 V\$DGF ; 0/TF VG[5]UIT T[V\$DGF SDRFZLGF 7FG4XIST4 VEJOT4
JOFNFZL4 IG09F4 VG[DCGT 5Z KP V[JFT VFH[:508 ZLT[; FIAT Y. R\$[KP :J{rKS ;]F
; U9GM V[56 T]DGL 5]tT VG[;]FDF\prR U]JtTF4 h05 4 ; FTtI , FJJF SF<I JF/F
4SF1 1FD VG[IG09FJFG SFI SZMGL H~ZLI FT KP T]DGFDA 7FG4 VEJOT VG[CIMXLI FZL TMCMI H
; FY[; FY[TLJ] ;]FEFJGF4 5ZM5SFZ JtT4 pDNF RFIZÈ VF AWF U]M 56 CMUF HM VP
:J{rKS ; \YFVMDA\FEJ] ; XFWG ; RF, G DF8[GLR]GF ; RGMwI FGDFAZFBJF HM VP

s! f :J{rKS ; \YFDF\WWFSLI V\$D SZTF YMFS V, U 5]FZGF U]MUF/F SDRFZLVMGL H~Z
KP jI J; FI STGF AN, [;]FEFJGF TYF 5ZM5SFZGF U]MGL VFJxI STF KP TMSDRFZLVMGL
EZTL JBT[VFJF U]MwI FGDFAZFBJF HM VP

szf NZGF VTZLI F/ IJ:TFZDA 5KFT VG[UZLA , MSNGL JrR[H. SFD SZ[T]F SDRFZLVMGL
5; NUL SZJL HM VP

s#f :J{rKS ; \YFDF\SFD SZTF SDRFZLVMGL[VFIY'S J/TZ SZTF4 DFGI; S ; TMF4 SX\$ SI FGM
VFGN JWFZ[DCtJGF KP VCLV F 5UFZ EyyF4 ; J, TMSZTF ; DFH ;]FGMVFGN JWFZ[DCtJGF
KP VFD KTF\SDRFZLGF[YMD]W6].J]TG TMD/J]H HM V[SFZ6 S[SDRFZLGF S]AGF ; eI MVG[
VFIzTINGF EZ65MF6 DF8[HM SDRFZL 5Z VFWZ CM TM T]DG] EZ65MF6G]SFI "jI JI:YT
ZLT[Y. XS[VG[TMH SDRFZLGMsFI "SZJFDFZ; H/JF. ZC]KP

s\$f 8]GM, MHLGM IJSF; YTF , MSNGF bIF, M D]i M VG[IJRFZMDA 5IZJTG VEFJFGF SFZ6[
:J{rKS ; \YFGF SDRFZLVMGL TF, LD VF5JL AC]H H~ZL AGL U. KP ; DFG1F+ DA 5]tT
SZTL ; \YFVMGF SDRFZLVMGL[E]F SZL TF, LD VF5JFDF\VEJ]TMTF, LD SFI "BRF"/ GC\AG]F
VG[JW]SDRFZLVMGL[T]GM, FE D/X[VG[K]8]; DFH;]FGL 5]tTGL U]JtTFDA;]WFZMYXP
s5f SDRFZLVMGL[8SFJL ZFBJF VG[T]DGMpt; FC HF/JL ZFBJF4 SFDNFZ S<I F6 5]tTVMH]L
S[5]M]Jog8 00 ZFBJ] 5LJFG]:JrK 5f6L4 VFZMI GL ;]JWFVM4 SFD SZJFGL ; UJOMDFJWFZM
5]TM CJfvpHF; 4 SFD SZJFGL :JT+TF4 :JFI TTF4 ; tTF VG[HJFANFZLGL ; DT], F JUZ[
SDRFZL G[SFD SZJFGL 5]6F VF5[K[VG[T]G[SFD SZJF 8SFJL ZFB[KP

s&f SDRFZL V[SFI SZ KP prR ; RF, SMGSSL SZ[F wI] I; wW SZJFDFAT]GL DctJGL E]DSF
KP , MSXFCL ; RF, G 5wWIT DF8[wI] M GSSL SZJF4 VFI MHG SZJ] jI J:YFT+GL ZRGF DF8[
SDRFZLVMGL EFULNFZL V; ZSFZSTF VG[SFI 1FDTFYL wI] MI; wW SZJFDFADNN~5 YFI KP

)P\$P5 :J{rKS ; [JF ; U9GNGL :YFIGS VYT+GF IJSF; GF ; RGMov

:J{rKS ; \YFVMG[, LW[E~R IH<, FGF AFZF IJEFUGF WWF 4pmUM ZMHUFZL TYF
DF/BFUT ;]JWFDA RMB; JWFZM YIM KP ZMHUFZLGL GJF 1F+M BkIF KP 5ZT[CHL 5ZF
5DF6DAZMHUFZLGMTSMIJS; L GYIP VYT+G[DHA]T SZTL DF/BFUT ;]JWFVMGMVEFJ KP
TDFAGLR[5DF6[SFDULZLGL VFJxI STF KP

s! f AFZF IJEFUGF W6F UFD0FVMDA5FSF Z:TFGL jI J:YF GYL H[SV Z:TF KP TDFGAW6F
Z:TF TBL UIF K[VG[SB, FS UFDMDA TMDb, Z:TF 56 GYL TMZ:TF AGFJJF DF8[; ZSFZ
VFU/ VFJ[T[DF8[:YFIGS , MSMG[; CSFZYL :J{rKS ; \YFVM V[; ZSFZDA ZH]VFT SZJL
HM VP

szf AFZF IJEFUDFA5LJFGF 5F6LGL VKT KP GDNF I MHGFG]5F6L VDS H UFDMDAD/[KP VF
IJ:TFZDA GNL S[DNBF T/FJM GYL tIFZ[DNBL 8FSLVM AGFJL AWF H IJEFUMDA5LJFG]5ZT[
5F6L p5, aW AG[VJF 5] tGM:J{rKS ; \YFVMSZJF HM VP

s#f IJH/LGL TUL , UEU SFI DL KP pGF/FGL DM, DDAUFDOFDAVF9 H S, FS IJH/L D/[KP
JLHRMZL]SFZ6 ATFJL UHZFT IJn]T AM"UFD0FDA5ZF Jm8HYL 5ZM ; DI IJH/L VF5T[
GYIP :J{rKS ; \YFVM[, MSMG[; DHEJL JLHRMZL YTL CM TM V8SEJJL HM V[VG[
IJn]TAM" TYF ; ZSFZDA 5] GGL ZH]VFT SZL 5Z5ZM ; DI IJH/L D/[VJF 5]IF; M SZJF
HM VP

s\$f IX1F6GL U6JtTF SY/[L KP W6L XF/FVMDA5ZTF IX1FSMGYL CMTF SIFATMXF/FG]DSFG
AZFAZ CMT]GYIP VYJF TMXF/FDA; FZF IX1F6 VG[VFZM]I DF8]5ZTF ; FWGMGYL CMTF VFJF
; DI J{rKS ; \YFVM[TDFG SFI SZMGL DNNYL ZFI+XF/F VMR, FJL AF/SIG[IX1F6 VF5J]
HM VP ZDTvUDTGF TYF jI FIFDGF ; FWGMJ; FJL VF5JF HM VP

s5f DIC, F IX1F6 VG[5Ff IX1F6GL 5J]tT SZL IGZ1FZTF IGJFZ6DAFDCtJGMOF/MVF5L XSP
s&f VFZM]I GL ;]JWFVM5ZTF 5DF6DAFYIP ; UEF":+LVMVG[AF/VFZM]I GF VGS 5] GM
KP 5ZTF 5MF6JF/F BMZFS VG[NJF NNLVING[D/TF GYL P :J{rKS ; \YFVM[VF DF8[
; ZSFZGL ; FY[ZCL ; UEF":+LVMVG[AF/SMGL Z; LSZ6 GF NJFVMDF8[DNN SZJL HM VP

s*f AFZF IJEFUGL B[TL JZ; FN VFWFZLT KP JZ; FNG]5]FF6 VIGI IDT VG[JWT]v VMK]ZC[
KP 5IZ6FD[BZLO 5FS YFI TMZIJ5FS GF YFI 4 VG[ZIJ5FS YFI TM BZLO 5FS VMKMYFI T]J]
NZ J0F]AG[KP J/L NZLIF. BFZFXGF SFZ6[HDLGGL U]6JtTF AUOL KP VFJF JBT[:J{rKS
; \YFVM[HDLG BFZFX W8F0JF TYF VFU/ JWTL V8SEJJF HDLGG[VG]-5 5FS , [JF4 GJL
5WITVM B]T]MG[V5GFJJF4 ;]WFZ[F IAI FZ6M B]T]MG[VF5JF VFU/ VFJJ]HM VP B[TL

DF8[H~ZL GF6FSLI ; CFI 5ZL 5F0JL HM VP HYL GGF VG[; LDFV Bp]TM HDLGNFZM VG[XFC]SZMGL XMF6BMZLGM EMU GF AGP

s(f VF IJ:TFZDA IX1F6 VG[VIX1FT AZMHUFZMG] 5pff6 56 pR] KP :YFIGS pnMUMDA NAF6 SZL , FI SFTJF/F I]SM v I]TLVING[TPA ZMHUFZL D/[T]F 5] tGM SZJF HM VP :JZMHUFZLGF 5] tGM56 5ZTF GYLP GGF pnMUMVG[UCpnMUMDF8]TF, LD 4 DFUNXG TYF GF6FSLI ; CFI VF5L ZMHUFZLGF 5] GMC/JF SZJFDFDctJGL SFDULZL SZL XSP

s) f J]FZLVMGOFBMZL VG[E] ;] GF SZ[, MSIG[JHGDAVMKMF, G VF5] AUO], MDF, GF VF5] TFZLB JTL UIF 5KLGJ NJFG] AHFZDAJRf6 GF YFI T[DF8] :J]rKS ; \YFV[, MSMDA HFUIT , FJL G[] 5Z]5F0JFG] KP

s! _f UHZFT ZFH I GL IJLJW JUMGF IJSF; GL DF8GL I MHGF VMGM DY , FEFYLG[, FE D/] TYF TPA E]8FRFZ GF YFI 4 ; ZSFZL N]6M GF , FU] T[HMJFGL SFDULZL :J]rKS ; \YFVM[SZJFGL KP

)P\$P& :J]rKS ;]F ; U9GMGL 5] GM4 5]UIT VG[E]FIJGF IJSF; GF ; RGMov

:J]rKS ; \YFVMGF VeIF; M5ZYL V[AFAT :5Q8 Y. K[S] :J]rKS ; \YFVM; FD[W6F 5] GM KP TPA TF, LDL DFGJzD VG[GF6FSLI 5] GM; FYL DMF KP AWL H 5]tTVMDA GF6FSLI H~ZLI FT ZC[KP DF+ ; ZSFZL U]g8 S]NFG ; BFJT H 5]tTVMGF BRG[5CMRL J/JF 5ZTF GYLP ; DFHIJSF; VG[, MS S<I F6GF SFI M V] , F DMF VG[H8L, K[S] TPA DMF 5FI [GF6FSLI H~ZLI FT pEL YFI KP GF6FSLI ; D: I FVMGF pS[, DF8GF ; RGMVF 5]DF6[KP

s! f NZ\$ 5]tT DF8[BRGM VNFH D]L JQF"NZd I FG S], S] , F GF6FGL H~ZLI FT pEL YX[T] GSSL SZJFDFV]J[4 TPAJCLJ8L BRF4 5ZRZ6 BRF4 ~8LG BRF"TYF D]L BRF"VG[VFSI:DS BRF"pDZL JQF"NZd I FGGF BRGMAZFAZ VNFH D]JFDFV]J]P

sZf VNFHLT BRG[5CMRL J/JF DF8]p5, aW GF6FSLI ; FWGMS] , F K[GJF ; FWGMSI F SIF KP VF DF8[GF6F]; IDIT VG[E]OM/ E]J]SZGFZ ; IDIT AGEJL HM VP XSI CM TM GF6FSLI ; RF, GGF IGQ6FTGL ; , FC ,]L HM VP

s#f DMF EFUGL ; \YFVMGF6F DF8]; ZSFZL U]g8 VG[E]OM/ VF5TF VgI 8÷8 S[VHg; LVM SZ H VFWFZ ZFB] K[TGf AN, [pt5FNG VG[;]FGL 5]tTDFYL VEJS4 SFI]DGL VEJS4 ; eI OL TYF 5]NXG S]NMS]JRf6S]N]wJZF VEJS D/]JL HM VP

s\$f VeIF; wJZF V[JFT OI, T Y. K[S] ; \YFVMGL VEJSDFAW6M DMBM UF/MHMJF D/[KP SM ; \YFGL VEJS ~FP! _____ K[TM SM ; \YFGL ~FP\$ _4_4_ P VMKL VEJS WZFJTL ; \YFVM[VEJS JWfZJF 5] tGM SZJF HM VP :YFIGS S1FV[SFD SZTL ; \YFVM[S]N]I

; CFI S[IJNXL ; CFI GL HF6SFZL CMTL GYLP DNBL ; \YFVING[VFJL HF6SFZL VF5L DNN SZJL
HM VP

s5f VeIF; wJFZ V[56 HF6JF D?I]K[S[W6L ; \YFVM5F; [TDG[D/, NFGGMVFJSJZF
D]STGMGAZ S[5DF65+ CMTF GYLP DF8[VFJL ; \YFVING[VFJSJZFGL D]STGM, FE D/JJF
. rKTF, MSMNFG VF5TF GYLP, MSDFYL JWDFAJWNFG D/JJF VFJSJZF IJEFUDFYL S, D v
(_ s*fs5f C\ / D]STGMGAZ D/JJMHM VP

s&f VeIF; YL V[56 0I, T YI]K[S[DNBFEFUGL ; \YFVM00 S[EDM/ E]J]SZJF R/J/ SZTL
GYLP, MSM; JML NFG E]J]SZJ]5CMRJ]HM VP VF p5ZFT S\, LS ; \YFG[, MSM5F; YL S\, JNFG
D?I] VG[TGMS\, Mp5I MJ YI MTGL SM DFICTL HFCZ HGTFG[VF5TL GYLP DF8[VFJL
; \YFG[S\, JNFG D?I]VG[TGMS\, Mp5I MJ YI MTGL IC; FAMDFA:508TF YJL H~ZL KP

s*f ; XWGYL V[JFT ; FIAT Y. K[S]:J{rKS ; \YFDF I M I SFD DF8[I M I SDRFZLGL
IGD6\G[DCtJ VF5JFDF VFJT]GYL DFGJ; 5ItT VFIMHG 4 DFU VG[5ZJ9FGL ; DT], F
I M I EZTL 5\I F4 5; NULGL 5wWIT 4SFI" 5DF6[SDRFZLGL 5; NUL 4 SFI" H~ZL FT4
SFI IJ`, DF64 SFI"J6G4SFI IJIX08LSZ64 SFDNFZ S<I F6 VG[IJSF; GL 5JItTVM VF AWFGL
UZCFHZL HMJF D/[KP

s(f SFDNFZNG[SFD JWFZ[VG[J/TZ VMK]D/[KP SFI"VG[VFIYS J/TZ JrR[SM D/ GYL
TMV[A[JrR]; DFGTF CX[TMH SDRFZLVM5ZL DCCTYL SFD SZXP

s)f SDRFZLVINGL EZTL4 5; NUL VG[IGD6\ DF8[J7FIGS 5wWIT V5GFJJL HM VP

s! _f GF6FSL I:YIT GA/L CMJFGF SFZ6[W6L :J{rKS ; \YFVMDFA SFI GF 5DF6DFA
SDRFZLVINGL ; bIF CMTL GYLP 5IZ6FD[CFHZ :8FO 5Z JWFZ[SFDGMAMHMZC[K[H]YL SFDGL
U\JtTF 5Z VJ/L V; Z 50[KP VFYL 5C[, F TM SDRFZLVINGL ; bIF 5ZTF 5DF6DFA CMJL
HM VP VF DF8[GF6FSL I:YIT ; JWFZJF :J{rKS ; \YFVM/[5]I tGMSZJF 50XP

s! ! f GJL 8\GM, MHL VG[GJL IJRFZ; Z6L DHA SDRFZLVING[TF, ID VF5L TDG[JWFZ[
SF\<I JF/F VG[IG5\ AGFJJF HM VP

s! Zf, MSJJSF; VG[5HFS<I F6GF SFI MSZL ; DFHDA5MFTG]:YFG DHA]F SZX[TM, NS ; CSFZ
VG[, NS ; DYG JWXp, MSM:J{rKS ; \YFG[VFJSFZX[VG[TG] 5JItTG[IAZNFJX[VG[TDFA
I YFI M I I MUNFG VF5XP

s! #f VeIF; 5ZYL V[JFT :508 Y. K[S]:J{rKS ; \YFDFZFHSFZ6LVMGL 0B, ULZL JWFZ[
CMM KP ZFHSFZ6YL VFJL ; \YFVING[V, U ZFBL ZFHSFZ6 UNSLYL AREJJL HM VP ; DFHGF
; HHG VG[5DFI6S DF6; MM[VFJL ; \YFVMDFA]TJ SZL ZFHSFZ6YL V, U ZFBJL HM VP

s! \$f IX11FT VG[HFUT DF6; M; DFH; [JFGF SFI M DF8[VFU/ VFJ[VG[XM0FTM4 J1RTM4
UZLAMTYF 5KFTMGF S<I F6 DF8[SFD SZ[TM; FDFHLS ; DFGTF VFJXP IX1F6G}5DF6 JWX#
UZLAL VMKL YXP

s! 5f ; DFHGF zLDT4 HDLGNFZ4 pnMU5ITVM VG[; Dww GMSZLI FT DF6; M[pNFZ CFY[
; DFHIJSF; GF SFI MDA:J{rKS ; \YFVMG[VFIYS ; C1MU 5ZM 5FOL ; FWGMGL TUL W8FOJFDA
DctJGL SFDULZL SZ[TM; DFHGL RMB; 5JIT YXP

s! &f :J{rKS ; \YFVM[TPGL 5JtTVM p5, laWVM4 H~ZLI FTMJUZ[VBAFZ4 ; FDII S4
RM5FGLIF JUZDA5}; ww SZJL HM VP HYL ACM/F JU"; JWL 5CMRL XSP

s! *f W6L ; \YFVMVfhNL 5C, FYL SFI ZT K[TVMGF DY/E} C[T]MS[pN]XMVFH[56 VGf
VH HMUF D/[Kp ; DI HTF TDA5IZJTGGH H~ZLI FT pEL Y. Kp ALHF SB, FS 1F+MK[HDA
VEJL ; \YFVM[SFD SZJFGL H~Z Kp

s! (f SB, LS GJL SFDULZLVM SZJFGL BF; H~Z K[HDP S[I]JFIX1F64 V. OhHFUIT4 ZSTNFG
S#54 J1f pKZ4 5XVfZM1 ; JWFZ6F4 UFD; OF. JUZYU UFDofGL I:YITDA; JWFZMYXP

s!)f ; DFH ; JWFZ6FGL 5JtTVM HJL S[AF/, uGMIGJFZJF4 NCH5YF VG[; TL5YF GFAN
SZJL4 AF/SLG[Nw 5LTL SZJL4 XSG v V5XSG 4JCD4 E}Tv5, LTGF IJRFZM AN, JF4
V:5xI TF VG[GFTvHFTGF ENEFJM NZ SZJF4 VFTZ7FTLI , uGMG[5M; FCG VF5J} P
VWzwwf IGJFZ6 HJf SFDMSZJFGF Kp

VeIF; DA VFJZL , LW, GDGF 5; NULGL :J{rKS ; \YFVM 4IX1F64 ; DFHS<I F64
ZMHUFZL4 DIC, F IJSF; VG[AF/S<I F6GL 5JtTVM SZ[Kp TDFGL V\$ 56 ; \YF ; DFHGF
JOL, M VG[WZOFVM DF8[SFD SZTL GYIP VF ; \YFVM ; DFH; JWFZVMM ; FDFHLS SFI M TYF
TF, LD SFI SPM56 VMKFAVMKF SZ[K[VCLV F V[GMWJ]BJA Z; 5N K[S[:J{rKS ; \YFVMGF
pNEJGF . ITCF; YL H ; DFH; JWFZ VG[; FDFHLS SFI MG]5E}J ZCI }Kp 56 VFHGL :J{rKS
; \YFVMAC]H VMKF 5DF6DA; DFH ; JWFZGF SFI MSZ[Kp CJ[VFJL ; \YFVM; DFHS<I F6
VG[; DFHIJSF; GF SFDMDAJWFZ[wI FG VF5[Kp

VeIF; DA VFJZL , LW, :J{rKS ; \YFVMGL 5; NULGF +6 VFWFZMK[s! fIX1F6 sZf
; DFHS<I F6 s#f DIC, F IJSF; VG[AF/ S<I F6P 5; N SZFI , ; \YFVM5SLGL 5_@ ; \YFVM
; ZSFZL IMHGGF VD, LSZ6GL SFDULZL SZ[Kp VF H[; ZSFZ ; DFH IJSF; VG[
; DFHS<I F6GF SFDMDA:J{rKS ; \YFVMG] EFULNFZ AGFJ[Kp HGF SFZ6[##@ ; \YFVM[
TPGF :YF5GF ; DI GF C[T]MDA YMFS ; JWFZVMSI F" Kp :YFIS VG[5FN]XS :TZ[SFD SZTL
; \YFVMTPGF :YF5GF ; DI GF C[T]MG[VFH[56 J/UL ZCL Kp VEJL ; \YFVMBF; 5IZJTG
I; JFI , FAF ; DI YL SFDULZL SZL ZCL Kp! q# EFUGL ; \YFVMTPGF AWFZ6 5DF6GF C[T]VM

VFWFZLT 5JtTVMSZ[KP VG[Zq# EFUGL ; \YFVMGF :YF5GFGF C[TVMIJXF/ KP 56 VDS
H C[TVMG[SjNPAZFBIG[SFDULZL SZL ZCL KP

:J{rKS ; \YFVMGL IGTLVM pNXM VG[SFI SPM JrR[56 V; DFGTF HMWF D/[KP
SB, LS ; \YFGL IGTLVMVG[TGF SFI SPMG[VMKM; AW CM VU]HMWF D?I]KP pNXMVFWFZLT
5JtTVMG CM , MSIGF VIJ` JF; GM; FDGMSZJM50[KP SB, LS ; \YFVMG[pNXMK[56 :508
IGTL GYL VG[TG[VG]-5 SFI SPMGYL TGL VD, LSZ6GF 5] GMpEF YFI KP

5; N SZFI, F VSDM 5SL 5_@ ; \YFVMG[TDGL :508 VSD, 1FL S[; DU], 1FL IGTL
GYLP ! q# ; \YFVM ; DU], 1FL SFI SPMGF VFWFZ[5JtTVM SZ[KP SB, LS ; \YFVMGF , [BT
IGTLVMVG[SFI SPMHMWF D?I F KP H[TDGL DFICTL 5]:TSFDANXFU], KP

:J{rKS ; [JF ; U9GMGL GF6FSLI ; wWZTF TDGL SFI MGL U6JtTFDAJWFZMSZ[KP AFZF
IJEUGL ! *@ ; \YFVMH GF6FSLI ; wWZTF DF8[5] tGXL, K[TDGL 5FZMGF6F ; IDIT DF+
SFU/ 5Z H HMWF D/[KP TGL 5F; [SM GSSZ VFI MHG CM VU], FUT]GYL GF6AD/]JFGF
HNfVHNf IJS<5M 5Z 56 IJRFZ SZJFDA VEFJM GYLP ZHI jI F5L VG[N[X]I F5L TYF
VFTZZF08Ei ; \YFVMCJ[GF6F; IDITVM TYF OD E[U]SZGFZ ; IDITVMGL ZRGF SZ[KP HDA
GF6FSLI ; RF, GGF IG06FTMGL ; , FC , [JFDA VF[KP ZFDS06 IDXG4 ZPSM; HUL ; \YFVMFA
GF6FSLI ; RF, GGF IG06FT SDRFZLVMG[ZMSJFDA VEFJ[KP HYL GF6FSLI ; D:IFVMGF SFZ6[
; \YFGL ; [JF 5JtTVMDA]p65 GF VEFJ ; eI 0L4 NFG4 VgI ; \YFVMGMOF/M 5ZRZ6 VEFJS
VF AWL VEFJS ; ZSFZL VG[NFG p5ZFT JWZFGL K[56 TGM IC.; MGCLJT CM K[VB, [S[
TDFYL DMB]EOM/ D/T]GYLP DF8[; ZSFZL I MHGF I; JFI GL S<I F6SFZL 5JtTVMDF8[GF6FSLI
TUL ZC[KP

; J[VG[; XMMGGL SFDULZL :J{rKS ; \YFVM DF8[GJL SFDULZL KP HM S[VEFJL
SFDULZLDA ; \YFVMGL IXYL, TF HMWF D/[KP AC] H VMKL ; \YFVM ; J[VG[; XMMGGL
SFDULZL SZ[KP 5FN]XS VG[:YFIGS S1FFV[SFD SZTL ; \YFVM ; FDFHLS ; J[VG[; XMMG
SZTL GYLP

E~R IH<, FGF AFZF IJEUFDA ; DFHS<I F6 VG[, MSIJSF; GF SFDMSZTL ; \YFVMFA
jI J; HII S56FGM VEFJ HMWF D/[KP ; ZSFZL GMSZLI FTMGF SFDGL HD :J{rKS ; [JFG]SFI"
GYLP TPAIJXDF 5SFZGF U6MGL H~ZLI FT ZC[KP HMS[SB, LS ; \YFVMCJ[; U9LT Y. G[TDGF
SFI SZMG[BF; 5SFZGL TF, LD VF5L ; DFH; [JFGF SFI "DF8[T] FZ SZJFGL SFDULZL SZL ZCL KP
SFI SZM DF8GL BF; IXIAZM JSXIM54 VM6JUM TF, LD JUM R, FJJFDA VEFJ[KP HYL
; DFH; [JFG]SFI "jI J; HII S VG[J7FIGS AGL XSP

SB, FS ; FDFHLS IJSF; GF SFI M DF8[TF, LD 5FD[, F VG[VG]EJL SDRFZLVM ; [FVVM
VF5L ZC1 F KP NPTP NJFBFGFDF\OMS8Z4 G; 4 Sd5fpg0Z4 XF/FvSM, HGF IX1FSM4 TYF DNBL
; \YFVMDfjI J; FI S TF, LD , LW[, :8FO CM KP

SDGXLA[TDGL EZTL VG[5; NULDA ZFH5FZ64 :YFIGS , MSMG) JR":J4 ; UFJFN4
, FUJU4 E[8FRFZ JUZ[SFZ6M VOR6~5 AG[KP SDRFZLVMGF jI J; FI S IJSF; DF8[
5wWIT; ZG\ ; WWTs 7FG VG[jI JI:YT TF, LD H~ZL KP DF8[; DFH; [JGF 1f+ DF8[BF;
XF/FVMX~ SZJL HM V[HDA5wWIT; ZG\ 7FG4 TF, LD4 SFI IJWVM4 5wWITVM8\$GLS JUZ[G]
IX1F6 VF5JFDF\VFJP VF p5ZFT S[NI VG[ZFI ; ZSFZ[:J{rKS ; \YFVIG[ptT]HG VF5J]
HM V[VG[UFDIJSF; TYF ; DFHIJSF; GF SFI MDA[TDGL EFULNFZL SZJL HM VP

IH<, F S1FFV[S[5fNI]XS S1FFV[AWL :J{rKS ; \YFVIG); U9G AGFJL TDGF 5]I tGMG)
; TT DkI FSG SZJFDF\VFJP ; WZF, 1FL 5U, F DF8[; RGM SZJFDF\VFJ[VG[SFI SZMGMH); ; M
VG[pt; FC JW[T[DF8[5]t; FCG VG[5Z6F VF5JFDF\VFJ[VJL V\$ S[NI:Y ; \YF CM V[B]A
H~ZL KP

HMS[CJ]; ZSFZGF 5]I tGMYL EDI HJL ; \YFVM; DFH ; [JGF SFI M DF8[Tt5Z I]JSM
DF8[0L%, MDA VG[OLU] VeIF; SPM R, FJL ZCL KP VF p5ZFT VFA[DSZ VM5G I]GJ; [8L
VDNFJFN 56 :JI \ [JGF SFI "DF8[HMDfJ DFUTF , MSM DF8[K DF; S ; DI UF/FG ; 8L0LSB
VeIF; SP R, FJ[KP

V[CSLST K[S[; DFH; [JG) SFI " DF8[SFDNFZ S<I F6 VG[DFGJ; 5ItT ; RF, GGL
TF, LD , [F IJnFYLVML ; bI F W6L DNBL KP CJ[ZF08E ; [F I MHGF4 GC[- I]F S[NI] HGIX1F6
; \YFG JUZ[GF Dfwi D XCZL VG[; FWG ; 5gG 5IZJFZGF I]Sv I]TLVIM[; DFH; [JGF
SFI DAh5, fjI)KP

E~R IH<, FGM AFZF IJEFU B[T1f+ 5Z VFWZLT KP pnMjvWwFVMVMKF 5Df6 K[
VgI E{TS ;]WFG)5Df6 56 VM)K[tI FZ[XCZL I]SMv I]TLVME]UF Y. G[; DFH; [JGF
SFI "DF8[VFU/ VFJ[T[DF8[ptT]HG VF5J]AC]H VUtI G)KP VW4 V5U4 VGFYAF/SM4
ZSTI5TGF NNLVMM 8LPALP GF NNLVMM IJWJFVM JOL, MTYF IGo; CFI , MSMG N)BNN"G[; DHJF
VG[NZ SZJF I]F5[-L HFUT AG[VG[; DFH; [JGF SFI DF ; S]I AG[V[VFHGf I]JGL TFTL
H~ZL FT KP

VeIF; 5ZYL V[HF6JF D?I) K[S[; FDFHLS SFI " DF8[VeIF; SZTF DF:8Z VMD
; MLI , Jk0ZGF IJnFYLVMM :J{rKS 1f+DA[TDGL SFZSLN" AGFJJF Tt5Z GYL T]MM ; ZSFZL
1f+DAS[S5GLGF Ofpg0]XG S[8÷8DAFGMSZL SZJF T] FZ KP HM VFJF IJnFYLVMG[UFDOFVMGL
:J{rKS ; \YFDASFD SZJF 5]t; FICT SZJFDF\VFJ[VYJF TDGL 5MTFGL ; \YF X~ SZJF T] FZ

SZJFDA VFJ[TM TDGF 7FGGM , FE ; \YF VG[, MSNG[RMS; D/X[HGfYL SFDGL Uj6JtTF
JWX# BR"W8X[VG[, MSNGF bIF , M56 AN, FXP

; DFHS<IF6GMVeIF; SZTF IJnFYLVMDf8[DFUNXG VG[; , FCSjNMCWf H~ZL KP
HfYL ; DFH; [Fgf SIF 1Ff+DA ZMHUFZLGL TSM K[VYJF SIF 1Ff+DA wIFG VF5JFGL IJXQF
H~ZLIFT K[TGMTDGF[bIF , VFJP SIF 1Ff+GF IJSF; DF8[; ZSFZ 5| tGMSZL ZCL KP ; ZSFZL
VGNFG Sß, \D/# IJNXL ; CFI S|JL ZLT[D/[TGL 5ß8LS, HF6SFZL HL7F;]IJnFYLVMG[D/[
TMTVM5MFFGL ; \YF X~ SZL I MiI ZLT[SFD SZL XSP

VeIF; 5ZYL V[56 HF6JF D?I] K[S[; DFHS<IF6GF IJQFI M E6FJTL ; \YFVM
VG[J{rKS ; \YFVM JrR[SM ; \$, G CMT] GYLP ; ZSFZL IJEFU S[VHg; LGM 56 VFJL
XF/FVM; FY[; '5S" CMTM GYL DF8[E~R IH<, FDA: J{rKS ; \YFVM VG[; ZSFZ JrR[; \$, G
; IDIT CMJL HM V[HfYL HJNfvH]NF 1Ff+DA SFD SZTL ; \YFVMGF TDGF IJ:TFZDA; DFHS<IF6
VG[, MSS<IF6GF SI SIF SFDML VIUPTF KP TGL ; ZSFZG[h05YL HF6 SZL XS[HfYL VFJF
SFI MSZJFDAIJ , A GF YFI , MSNG[; BfSFZL DfJWFZMYFI VG[; UJOMW8P

)P5 : J{rKS ; \YFVMGL p5I MUTF ov

s! f : J{rKS ; \YFVM IJW JUMDASM 56 BF; 7FIT4 HFIT4 WD"JUZGF ENEFJ IJGF
5FI FGL ; [FVMMVF5[KP

sZf IX1F6 VG[VfZMiI H|L 5FI FGL ; [FVMDA: J{rKS ; \YFVMGMOF/MVD}I KP

s#f : J{rKS ; \YFVMGF 5| tGMYL ; DFH DFG\Kf]WG ACfZ VFJ[KP VG[; DFHp5I MJL
SFI MDAJ5ZFI KP

s\$f : J{rKS ; \YFVMGL ; [FVM5Df6DAh05L4 ; Z/ VG[CfT], 1fL CMI KP H[; ZSFZL
I MHGFVMSZTF IJ~wFG), 1f6 KP

s5f ZMHUFZL ; HGDA56 VFJL ; \YFVMGMOF/MDCTJGMKP

s&f : J{rKS ; \YFGL SFDULZL ; DFH GHZ[IGCF/[KP J/L 5|I 1F S[5ZMF ZLT[VFJL SFDULZL
; FY[, MSM; S/FI , F CMI KP 5IZ6FD[, MS IJ`JF; JW[KP , MSM VFJL ; \YFVMGF Dfwi DYI
TDG]ptTZNFII tJ S[; FDFHLS HJFANFZL jI ST SZL XS[KP

s*f ; ZSFZGL 5ZS E)DSF TZLS[: J{rKS ; \YFVMGMOF/MDCTJGMKP ; ZSFZ SZTF VFJL
; \YFVMGL KF5 5Df6DA; FZL CMI KP

EFZTDA! 5 , FB Hß, L : J{rKS ; \YFVM K[HG] EOM/ VFXZ[~FP#_4____ SZND
Hß, \YJF HFI KP SNZTL VG[DFGJ; HLT VF5ItTDA ; CFI 4 ZFCT VG[5GJ^, G SFI DA

:J{rKS ; \YFVING}I MUNFG BJA H 5}; XGLI ZCI}KPU}HZFTDAZ__! GMWZTIS64 Z__Z GF
SMDL ZDBF6M !) (* GM N}SF/4 JUZ[JBTL VF H :J{rKS ; \YFVIM[, MSMGF VGL
5X51FLVINGF HLJ AREJJF TDGF VFZMLI 5G0J"; G TYF ZFCTSEI MDADCTJGL E}DSF EHJL
CTIP VGLVFH[56 5FI FGL ; }JWFVMVGL; }JFVMDADCTJGL SFDULZL SZL ZCL KP

. P; PZ___ DA-5L5<; IZ; R". G V}XIF^ GFDGF V\$ VeIF; HY[SZ[F VeIF;
D}HA N}XDA VtIFZ[! Z , FB HB, L GMMFI [, L :J{rKS ; \YFVMKP HDA~FP! (4___ SZMDG}
EOM/ CT}HDA~FP&4___ SZMD ; ZSFZL Ufg8~5[HI FZ[*P\$@ HB, L ZSD IJN}XL ; CFI ~5[VF
; \YFVING[D/L CTL VGLZ SZMD , MSMTGF SFD SZTF CTFP

:J{rKS ; }F ; U9GM ; FDFHLS H~ZLI FTGF , UEU NZ\$ 1F+MDASFI ZT KP DMBL VGL
IJIJW 5}ItTVMSZTL VFIYS ZLT[; wWZ ; \YFVING}; RF, G J{7FIGS ZLT[SZJFDAVEJ(TMCH}
JW]; FZF 5IZ6FDM VFIJL XS[KP :J{rKS ; \YFVINGL ; 0/TFDA}GF SDRFZLVM VGLSFI SZMGL
; D5% EFJGF p5ZFT ; RF, SLI jI J:YF 56 VB, L H DCTJGL KP

:J{rKS ; \YFVINGF wI }I M :5Q8 CM 4 jI JI:YT VGL5wWIT ; ZG} VFI MHG SZ} I MLI
jI J:YFT+G}DF/B} UMDJJFDAVEJ} IJIJW IJEFUM JrR[; \$, G CM 4 I MLI DFICTL ; RFZGL
jI J:YF CM 4 I MLI , FI SFTJF/F VGL ; }FEFJGFJF/F ; DI5T SFI SZM CM V\$X jI J:YF
H~ZLI FT D}HAGL CM VGLVGS}/ G}T}J CM TM; DFHS<I F6 VGL, MSIJSE; GF SFI MUIT VGL
U}JtTF VFIJX}TDFASM A}DT GYIP

; FDFHLS S}IT VGL5IZJTG , FJJDFM N}XGF ; FDFHLS4 VFIYS IJSE; DFI IX1F6 VGL
VFZMLI GL ; J, TMpEL SZJFDA VGLJWFZJFDA4 ; DFHDA G}TS D}I MGF J}wW VGLIJSE; DFI
5I FJZ6GL HF/J6LDFM TYF SB, FS V}F 1F+MK} HI F ; ZSFZ S}TGL J}WS jI J:YF 8\$F 50[KP
tIFA:J{rKS ; }F ; \YFVING}I MUNFG VD}I ZCI}KP

UZIAL VGLA}FZL N}Z SZJDFM J:TLJWFZM V8SFJJDFM 5N}F6 IGJFZ6DFM ; FDFHLS
N}F6MN}Z SZJDFM :J{rKS ; \YFVMVU}; Z ZCL KP

)P& ; DF5G ov

EFZTDA ; FDFHLS ; }FGM bIF, 5ZF6M KP EFZTDA VITIY N}M EJ VGL , MS; }F
45ZM5SFZ4 HG; }F V[H 5E}; }F JUZ[V\$; \SIT KP :J{rKS ; }F V[EFZTLI ; \SITG}
VFUJ}, 1F6 KP 5ZT[; FD}CS ZLT[DF+ ALHFGF C}T}MGLwI FGDAZFBIG[; }F SZJGF C}T}YL
J}WS S[VJ}WS 56 ; FD}CS SFDULZL VFI MHLT ZLT[SZJFGM 5}I MU K}, F 5RF; JQ}DF
EFZTDAJwI MKP

WFIDS ; 5NFIM VwI ftdJFNGF 5RFZSM IYS, A4 ZNBZLS, A4 , FIg; S, A 4 DCL, F
 D0/4 8÷84 Ofpg0XG JUZ[; DFH; JFGF SFI DAFJOFMYL HMDFI F KP VF p5ZFT DMBF VFfMUS
 UCMVG[DMBL S5GLVMV[56 ; FDFHLS HJFANFZL :JLSFZL KP VG[ONGC, I PCL, TATA,
 RELIANCE , BIRLA GROUP, NIRMA JUZ[S5GLVM; DFHIJSF; GF SFI MDA5MTv5MFGJ
 I MUNFG VF5L ZCL KP VF p5ZFT ZPSM; ; M; FI 8L4 ZFDS06 DLXG 4 ZFHJUFWL Ofpg0XG4
 ISJ I G IDXGZL4 VFUF BFG Ofpg0XG 4 TTF Ofpg0XG4 IAZ, F Ofpg0XG4 WLZJEF. VAF6L 4
 DDMZLI , 8÷84 DgXL DGJAZJF, F 8÷8 4 ; JFzD TYF UFWLJFNL VG[ZF08JFNL SFI SZMGF IJIJW
 8÷8 JUZ[; DFH; JFGF SFI DAFVFH[; S;I KP

EFZT V[UZLA VG[5KFT NX K[HGL ; FD[IGZ1FZTF4 A\$FZL4 VFZMI GL ; JWFGM
 VEFJ4 5LJGF :JrK 5F6LGL TUL4 J:TLJWFZM UZLAL4 5IFJZ6GF 5J GMHJL VITIJSZF/
 ; D:IF KP DF+ ; ZSFZL IMHGFVMH S[; ZSFZL GF6f H VF AWL ; D:IFVMGF pS[DF8[5IF%
 GYIP VFJF :J(rKS ; \YF , MBS<IF6 VG[; DFH IJSF; GF SFI MDAF8[; ZSFZ ; FY[EFULNFZL SZ[
 5IZI:YIT S\ S VX[C/JL YFIP Sß, IS 5FIFGL ; JFVM 5ZL 5F0JFDA :J(rKS ; \YFVMGJ
 I MUNFG 5X\ GLI ZC I)KP

EFZTGF DMBFEFUGF UFD0FVMGL XF/FVM:J(rKS ; \YFVMR, FJ[KP NJFBFGFVMVG[
 CM:5L8, M 5F6LGL 5ZAM IJ; FDF4 A; :8g04 WDXF/F4 VgG1Ff+4 ; NFJTF VG[E0FZMJUZDA
 :J(rKS ; \YFVM SFDULZL SZ[KP HVM DF+ ; JFGF . ZNFYI 5JItTVM SZ[K[HGM C[
 , MBS<IF6DA JWZM SZJFGM KP DF+ DFGJ; JF H GCL 4 5X5BLGL ; JF DF8[RAJZM 4
 5FHZF5M/4 5LJGF 5F6LGF CMH4 5XNJFBFGF4 HU, MGJ HTG4 J1FM JFJJF TYF HLJNIFGL
 5JItTVMMSZ[KP

EFZTDA ZFDS06 IDXG wJZF EFZTGF DMBFEFUGF 5NXMDA GLR[DHAGL ; JF
 5JItTVMR, FJJDAVFJ[KP

v! \$ DMBL CM:58, 4Z_\$) 5YFZL ; FYGL

v Z* DMAF. , 0L:5G; Zlh

v)! Vfp8 5Xg8 0L:5G; Zlh

v _5 G; LU TF, LD SgnM

v #!) J{WS IX1F6 ; \YFVMsHDA5 0LUJSM, H4 5 IX1F6 TF, LD SM, H4 ! (* XF/FVMVG[

Vgl IX1F6 ; \YFVMGM; DFJX YFI KP

v &5_ VJ{WS IX1F6 ; \YFVMS[SgnM

p5ZMST DFICTL !))5v)& GF J0FGL KP ti FZ5KL TDA; TT JWZMYI MH CX[TDFA
 XSFG[SM :YFG GYIP p5ZMST AFATMp5ZFT IJIJW C[
 , 1FL ; JDGFZM SMjOZg; 4 J1FFZM564

Gf+NFG 4 ZSTNFG JUZ[SFIMGL I FNL VtI∇ , FAL Y. XS[KP EFZTDA ZFDS06 D9 VG[
 IDXGGL ! # \$ XFBFVMK[IDXGGMC[T]prR DkI M; FY[IGo:JFY"; DFH; pFGMKP

Vf p5Zf∇ EFZT ; ICT IJ`JDA, FI g; S, A4 ZNBZL S, A 4 HI; h S, A JUZ[IJIJW
 C[T], 1fl ; DFH; pFVM SZL ZC I F KP :YFIGS S1FV[, UEU TDFD 5\$FZGL ; pFVM VFJL
 ; \YFVM VF5L ZCL KP Sβ, LS WFIDS ; \YFVM; DFHGL pDNF ; pF SZL ZCL KP UH ZFTDA
 ; LTFZFD ; pF 8÷8 4 BAPS :JFIDGFZFI 6 ; \YF 4 pgGIT ; \YF4 I MUJNFT ; pF ; IDIT4 ; ∇ZFD
 DINZGL 5pItTVMJUZ[, M\$S<I F6GL 5pItTVMSZL ZCL KP

EFZTDA H GCL IJ`JGF HJNFvHJNF NXMDA DCTJGF 1f+MDA :J{rKS ; pF ; U9GM
 5MTFGL DCTJGL ; pFVM VF5L ZC I F KP EFZTGF VFIYS VFIMHGDA HM VFJL :J{rKS
 ; \YFVMG[; FS/JFDA VFJ[VG[; ZSFZ wJFZF Sβ, FS 5M; FCGM VF5JFDA VFJ[TM :J{rKS
 ; \YFVM5MTFGL 5pITGMVFS RMSS; 56[pR[, . H. XS[KP

5IZIX08M

:J{rKS ; [F ; U9GIG]; RF, G ov —UJHZFT ZFHI GF E~R IH<, FGF AFZF 5N\XGF SB, FS
5; NULLST :J{rKS ; [F ; U9GIGMVeIF; ^ ^

MANAGEMENT OF VOLUNTARY SERVICE ORGANISATIONS

“A STUDY OF SOME SELECTED VOLUNTARY SERVICE ORGANISATIONS OF BARA REGION OF BHARUCH DISTRICT IN GUJARAT STATE. ”

VeIF; DF8[5FYIDS VG[VgI DFICTL D[JJFGL VG; JR s5] GFJ, lf

IJEFUvV

; FDFgI DFICTL

s! f ; \Yf q 8÷8G)GFD	0V
sZf ; ZGFD]	0V
s#f ; RF, SG)GFD	0V
ONG GR	0V
s\$f ZHL:8XG GAZ VG[TFZLB	0V
s5f ; \YFGf pU\XM	0V
s&f ; \YFGMSFI IJ:TFZ	0V
s*f ; \YFGf ; eI MGL ; bIF	0V
s(f ; eI OIGL ZSD	0V
s)f : YF5GF ; DI G)EOM	0V
s! _f EFIJ SFI 'ff+ VG[SFI IJ:TFZ	0V

IJEFUvA

VeIF; GF C[T]MIG[, UTL DFICTL

s! f ; \YFGf :YF5GF ; DI GF pU\XMSIF SIF CTF m
sZf ; \YFGf VFHGF pU\XMF\SJF OZOFZ YIF K[m
s#f ; \YF DpI SFI 'ff+ SI)K[m
s\$f VgI 5JItTVMS. S. SZ[K[m

s5f 5µItT DF8[E0M/ SI FVL D/[K[m

sVf ; ZSFZL Ufg8 ov

s! f NZ J0F[SB, L Ufg8 D/[K[m

sZf SIF SIF ; ZSFZL IJEFU q BFTDFVL Ufg8 D/[K[m

s#f Ufg8 D/JJF DF8[SZJFGL SFI "JFCLGL ; 11F%T IJUT

sAf NFG VG[; BFJT ov

s! f NZ J0F[; FDFgl ZLT[SB,]NFG D/[K[m

sZf VFJ]NFG VFJSJZDFYL D]ST K[m TGMVFJSJZMD]ST GAZ H6FJJMm

s#f NFTFVMSIF JU"VG[IJ:TFZGF K[m

s\$f SIF C[T]VMDF8[JWFZ[NFG D/[K[m

sSf ; eI 0L VG[5ZRZ6 VFJS ov

s! f JFI0FS VG[VFHLJG ; eI 0L SB, L K[m

sZf VFJF ; eI MGL ; bIF SB, L K[m

s#f 5ZRZ6 VFJS S. S. K[m VG[T[J0F"NzdIFG SB, LYFI K[m

s&f ; \YFG]ZMHAZMHG]; RF, G SM6 SZ[K[m

- 5D]Bzl q D+Lzl q RZDGzl q Vgl ; eI Mm
- TDGL X]FI6S , FI SFT X]K[m
- TDGL pDZ SB, L K[m VF 1F+GF; RF, GGMVG]EJ K[m HMCf4 TMSB, Mm

s*f ; \YFDFGF6FSLI HJFANFZL SM6 ; \EF/[K[m

GFD

; ZGFD]

CN0M

s(f ; \YFG]A]SDFBFT]BM, FJJDFAVFjI]K[m S. A]SDFm

s)f ; \YFGF VFJSvHFJS DF8[R]S A]S GMp5I MU YFI K[m

s! _f ; \YFDFVFI MHGGL SFDULZL YFI K[m

- VFI MHG SFDULZL SM6 SZ[K[m SIF 5]SFZG]VFI MHG YFI K[
- S. S. 5µItTVMG]VFI MHG YFI K[m
- IGQ6FTMGL ; , FC ,]FDFVVFJ]K[m

s! ! f ; \YFG\jI J:YFT+ S\J\K[m SIF 5\$FZG\jI J:YFT+ K[m

- ; \YFGF AWF SDRFZLVING[; \YFGF wI \I MYL 5IZIRT SZJFDF VFJ[K[m
- SFI H\YMAGFJJFDF\VFJ[K[m
- ; tTF 4 HJFANFZL VG[SFI MGL : 5Q8 JCR6L YFI K[m

s! Zf ; \YDFAG\TtJ S\J\K[m

s! #f DFICTL ; RFZGL jI J:YF S\JL K[m

- VFTZLS DFICTL ; RFZGL jI J:YF S\JL K[m
- Afæ DFICTL ; RFZ S. ZLT[YFI K[m

s! \$f ; \YDF\V\$X jI J:YF S\JL K[m

- SFI GF 5DF6MS\WNZ6MGL :YF5GF YI \, L K[m
- SFI 5wWITVMVUFpYL GSSL YI \, L K[m
- SFDULZLGM; DI VG\IGITvIGI DMTYF XZTMGSSL SZJFDF\VFJIF KP

s! 5f ; \YF 5\H\$8 AGFJ[K[m

- S. S. 5\JtT DF8\5\H\$8 AGFJ[K[m
- 5\H\$8G\D\I TSG SZJFDF\VFJ[K[m

s! &f ; \YF VNFH5+ AGFJJFDF\VFJ[K[m HMCf4 TMSB, F ; DI UF/F DF8G\AGFJ[K[m

s! *f ; \YDF\HG; 5S"SFDULZL SM6 SZ[K[m

- ; \YFGL 5\JtTVINGL VBAFZL I FNL AGFJJFDF\VFJ[K[m
- ; DFRFZ DfwI DMDF\VFJL DFICTL 5CMRF0JFDF\VFJ[K[m

s! (f ; \YF S. 5wWITV\IC; FAMZFB[K[m

- ; \YFGL VFJSGF ; FWGMSIF SIF K[m
- ; \YFGF DpI BRFVMSIF SIF K[m
- AWF H jI JCFZM IC; FAL RM50\GMWJFDF\VFJ[K[m
- ; \YFGF IC; FANG\VNDL8 SZFJJFDF\VFJ[K[m

s!)f ; \YDF\AS, S\B, F SDRFZLVMMK[m 5}-QF S\B, F VG[: +LVMSB, L m

- SDRFZL, 1fl IJUT VF5JL

SD	SDRFZLIG\FD	; N5FI \,	X\FI6S	5UFZWNZ6	VG\EJ	IJXQF GMW
----	-------------	-----------	--------	----------	-------	-----------

		SFD	, FI SFT			
!						
Z						

sZ_f SDRFZLIG[VgI SIF SIF , FE VF5JFD\VFJ[K[m

sZ! f SDRFZLVMGF TF, ID VG[IJSF; G[, UTF SIFvSIF SFI SPMYFI K[m

sZZf SDRFZLVMGL EZTL VG[5; NUL S. ZLT[SZJFD\VFJ[K[m

sZ#f SDRFZLVMGL SFDULZIG)D}I FSG YFI K[m TGL ; [F5MYL ZFBJFD\VFJ[K[m

sZ\$f ; \YF ; ZSFZL IMHGF DF8[SFD SZ[K[P

SD	IMHGF)GFD	IJEFUG)GFD	IMHGFGMBR"	; DIUF/M	SFDULZIGL DFICTL

sZ%f ; \YFGF , NS IJSF; VG[; DFHS<IF6GF SFI MVU[, NSMGMVIE5fI

SD	SFI'G)GFD	, NSMGMVIE5fI

sZ&f : J{rKS ; \YFVMGF IJSF; DF8[SFI ZT VgI ; \YFVMVG[; ZSFZL IJEFUMGL DFICTL

sZ*f : J{rKS ; \YFVMGF IJSF; DF8[; DFHGF A]mWHLJLVMMVG[jI J; FII SMGF ; RGMq

VIE5fIM

Bibliography

[A] BOOKS

- (1) Dr. R.J. yadav, woman Enterprenership - Saurashtra University, Rajkot
- (2) Dr. R.J. yadav, Disaster management, Nav Bharat Sahitya Mandir, Ahemedabad
- (3) Robin & Boyds - 'Church History of Gujarat'. The Christian Leteracy society, Madrash
- (4) Kalpana shah - Womens Liberation and voluntary Action, Ajanta prakashan - New Delhi
- (5) B.T. Lawani- NGOs in Development - Rawat Publication - Jaipur
- (6) Snehlata Chandra - Guidelines for NGOs management in India - Kanishka publishers - New Delhi.
- (7) S.N. Maheshwari - Principles of Accountancy - Sultanchand & Sons, New Delhi

[B] ANNUAL REPORTS

- (1) National Accounting statistics-2000, Govt. of India, National statistics Association
- (2) NABARD - Annual Reports - 2002
- (3) Parsuraman and Unni krushnan , India Disaster Report - 1998
- (4) Planning commission Reports, First - plan Govt. of India
- (5) United Nations Human Development Report - 1999

[C] PERIODICALS

- (1) Duglas, Hayenes from Tribute to philanthropy : The politics of Gift giving in a western Indian city. The Journal of Asian Studies
- (2) Rajesh Tondon - Result Based Management in NGOs - 'Pria;, New Delhi

[D] OTHERS

- (1) TRYSEM Pamphlets-2000
- (2) Asian Womens in informal work, A Committee for Asian Women, Bangkok, November-2001
- (3) Sudarshan Iyenger - Voluntary Agencies as a link between the Rural poor and the credit institution - case study - GIAP - Ahmedabad

: NE⁴ JR

sVf 5]:TSMov

s! f OMPVFZPHPI FNJ4 ; RF, G GJF bIF, MVG[IC; FAMv I]GJI; 8L UY IGDF'6 AND4
VDNFJFN

sZf ONPIJnJT HMFL v 5FIZEFIQFS SMX v ; DFHXF:+4 ; MxI , :80L ; t8Z 4 ; ZT

s#f OMPWGxI FD XFC VG[ONPALP :J~5NF; v UHZFTGL :J{rKS ; \YFVM ; t8Z ONZ ; MxI ,
:80Lh4 ; ZT

s\$f EFZTGF VFHYS IJSF; GL ; D:IFVM ; LP HDGFNF; GL S5GL v 8LPJFI PALPSMD v !)) &

s5f OMPVFZPHPI FNJ v , W]VBAFZ ; RF, G v pgGIT 5\$FXG4

s&f OMPICIOFNF NJ\ VFINJF; L DIC, FVMVG[IJSF; 4 I]GJI; 8L UY IGDF'6 AND4 UHZFT ZFHI
UFWL GUZ

s*f V; P5IP 5GF, tZ v Af/ S<IF6 ; \YFVMv ; t8Z ONZ ; MxI , :80Lh4 ; ZT

s(f IN, I5 XFC VG; tI SFD HMFL v UFWL 5ZLT :J{rKS ; \YFVM

s)f S<5GF XFC VG[IJE]T 58, v :+L ; DFGTF 0 5] GMVG[50SFZMs; 5FNGf ; t8Z ONZ
; MXI , :80Lh v ; ZT

s! _f WGxI FD XFC VG[RT]JNLv UFWL IRwI F DFU[UFD IJSF; ; t8Z ONZ ; MXI , :80Lh ; ZT

s! ! f I5P8LPHPZF6F VG[VgI Mv JFI6HI ; RF, G v ALPV; PXFC 5\$FXG4 VDNFJFN

s! Zf GFD]v UHZFT ZFHI 5F9I 5]:TS D0/ 4 UFWL GUZ

s! #f GDFGF I; wWFTM4 ALPV; PXFC 5\$FXG v VDNFJFN

sAf VgI :J{rKS ; \YFVMGF 5\$FXGMov

s! f IMHGF v DFI; S VS v IMHGF SFI F", I 4 VDNFJFN v ; %tAZ v Z__#

sZf IMHGF v DFI; S VS v IMHGF SFI F", I 4 VDNFJFN v HfgI]FZL v Z__#

s#f IMHGF v DFI; S VS v IMHGF SFI F", I 4 VDNFJFN v V[5], v Z__Z

s\$f IMHGF v DFI; S VS v IMHGF SFI F", I 4 VDNFJFN v HG v Z__

s5f IGIIT v 5IFJZ6 , 1fl läDFI; S v GC{- Ofpg0XG4 VDNFJFN v V[5], vD[vZ__Z

s&f IGIIT v 5IFJZ6 , 1fl läDFI; S v GC{- Ofpg0XG4 VDNFJFN v HfgI]FZLvZ__#

s*f IGIIT v 5IFJZ6 , 1fl läDFI; S v GC{- Ofpg0XG4 VDNFJFN v DFRvZ__Z

sSf ; FDII SMov

s! f VY⁴, \$, G 5a, IS RZL8A, 8÷8 4 VDNFJFN

sZf VFHYS IJSF; DFI; S VS 4 VFHYS IJSF; SFI F", I 4 VDNFJFN4 HG vZ__#

s#f IMHGF DFI; S VS4 IMHGF SFI F", I 4 VDNFJFN4 OL; tAZ v Z__Z

s\$f I MHGF DFI; S VS4 I MHGF SFI F", I 4 VDNFJFN4 VMU08vZ__#
s5f IJRFZ v I+DFI; S VS vpgGIT 5\$FXG 4 VDNFJFN v HfgI MFZLYL DFRvZ__#
s&f VY"; \$, G DFI; S VS 5a, LS RZL8[A, 8÷8 v VDNFJFNv; %8vZ__Z
s*f I MHGF v DFI; S VS v I MHGF SFI F", I 4 VDNFJFN v VMU08vZ__#
s(f VYFT v I+DFI; S VS v ; t8Z ONZ ; MXI , :80lh4 ; RL V[5], YL HGvZ__#
s)f VFIYS IJSF; vDFI; S VS v VFIYS IJSF; SFI F", I v HGvZ__#
s! _f I MHGF v DFI; S VS v I MHGF SFI F", I 4 VDNFJFN v ; %8AZvZ__Z
s! ! f IJRFZ v I+DFI; S VS v pgGIT 5\$FXG4 VDNFJFN v ; %8AZ vZ__Z
s! Zf I MHGF v DFI; S VS v I MHGF SFI F", I 4 VDNFJFN v VMS8MAZvZ__#
s! #f Vgl

- ; Uf ; Uf; v DIC, F IJXQFFS v ; Uf ~Z, v ; %8AZvZ__Z
- GI F DFU"v DHZMVG[, WtTDJ[TG v GI F DFU"SFI F", I 4 VDNFJFN VMS8MAZ
vZ__Z
- ; U6HI IT UfD :JZMHUFZ 5t5, B; vZ__
- VFIYS IJSF; DfHGU6GF v Z__!

s0f ; DFRFZ5+M
s! f UHZFT ; DFRFZ4 N[GS VBAFZ4 UHZFT ; DFRFZ SFI F", I 4 SFZ[, LAFU4 JOMNZF
sZf N[GS VBAFZ4 VDNFJFN
s#f UHZFT ; DFRFZ4 N[GS VBAFZ4 UHZFT ; DFRFZ SFI F", I 4 SFZ[, LAFU4 JOMNZF
s\$f ; FZF08=; DFRFZ 4 EFJGUZ
s5f ; N[X N[GS VBAFZ4 ; N[X SFI F", I 4 JOMNZF

s. f ; ZSFZL 5\$FXGMov
s! f UHZFT ; ZSFZ v E~R IH<, f UHbZ 4 UHZFT ZFHI UFWIGUZ
sZf hfBL v E~R IH<, Mv DFICTL BFT]4 UHZFT ZFHI 4 UFWIGUZ
s#f J:TL U6TZL v!))! 4 SFDR, fp VFS0FSLI 5+SvZ4 E~R IH<, M
s\$f J:TL U6TZL vZ__! 4 SFDR, fp VFS0FSLI 5+SvZ4 E~R IH<, M

